

## Ausrichten Ihres Smartphones mit Ihrem Teleskop

Sie können in nur wenigen Minuten mit Ihrem StarSense-Explorer-Teleskop und Ihrem Smartphone die besten Objekte am Nachthimmel lokalisieren. Dieses Tutorial führt Sie durch die Einrichtung des StarSense Explorers und die Verwendung der App zur Navigation am Himmel.

Sie müssen zuerst Ihr Smartphone und das StarSense Explorer einrichten. Es ist ratsam, die nächsten Schritte tagsüber durchzuführen. Richten Sie zunächst Ihr Teleskop gemäß den Anweisungen in der mitgelieferten Einrichtungs-Kurzanleitung ein.



**1.** Setzen Sie das Okular mit geringer Vergrößerungsleistung ein.

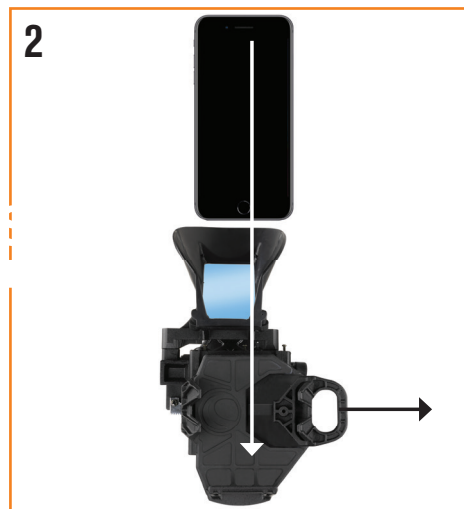

**2.** Legen Sie Ihr Smartphone dann in das StarSense-Dock.



**3.** Zentrieren Sie dann Ihr Smartphone über dem Spiegel des StarSense-Docks. Drehen Sie die Knöpfe an der Unterseite der Halterung, bis die Kameraansicht Ihres Smartphones ungehindert im Spiegel zentriert ist.

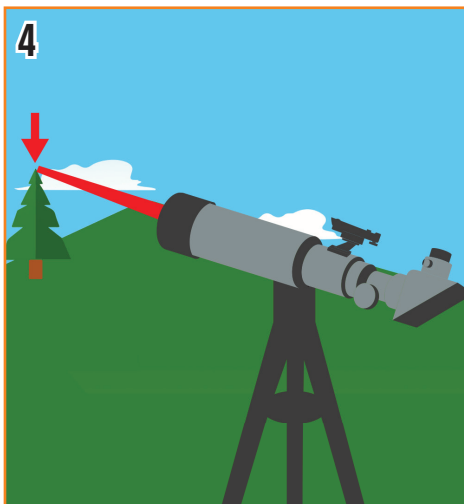

**4.** Danach müssen wir die Ansicht des Smartphones auf die des Teleskops ausrichten. Richten Sie dazu Ihr Teleskop auf ein sehr weit entferntes Objekt aus. Am besten wählen Sie ein Objekt, das mindestens 400 m entfernt ist.

Wir empfehlen:

- Eine Straßenlaterne
- Ein Stoppschild
- Ein Autokennzeichen
- Eine Baumkrone

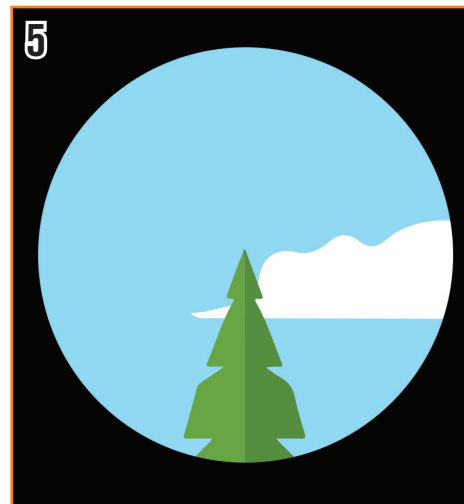

**5.** Zentrieren Sie das Objekt im Okular Ihres Teleskops.



**6.** Verschieben Sie die Kameraansicht, bis das gleiche Objekt im Fadenkreuz zentriert ist.

**Jetzt sind wir bereit für die Sternbeobachtung!**

**Sie müssen warten, bis der Himmel so dunkel wird, sodass die Sterne sichtbar sind.**

## Verwendung der StarSense-Explorer-App

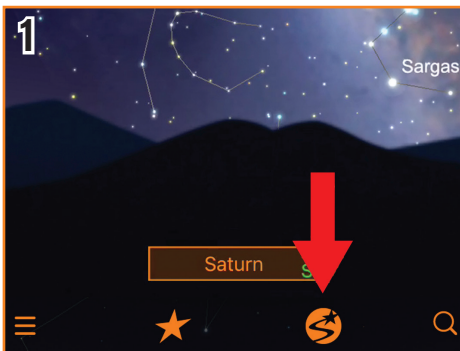

**1.** Tippen Sie zunächst auf das StarSense-Symbol. Sie werden von der App gefragt, ob Ihr Teleskop ausgerichtet ist. Wenn Sie Ihr Smartphone seit der letzten Ausrichtung aus dem Dock entfernt haben, ist es wahrscheinlich eine gute Idee, den Ausrichtungsvorgang erneut durchzuführen. Drücken Sie die Schaltfläche „Benötigt Ausrichtung“, um zu beginnen. Das dauert nur eine Minute.

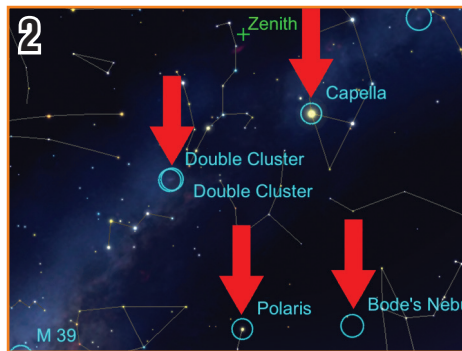

**2.** Tippen Sie auf ein beliebiges Himmelsobjekt in der Planetenansicht, um es auszuwählen.

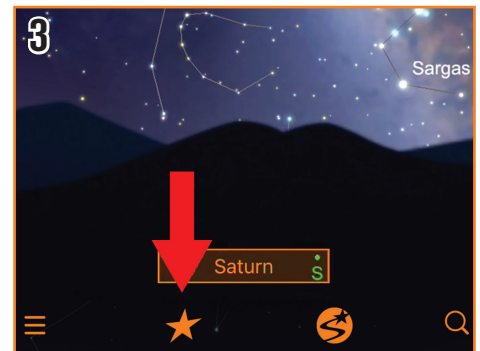

**3.** Sie sind sich nicht sicher, was Sie beobachten wollen? Tippen Sie auf das Stern-Symbol, um eine Liste der besten Objekte des heutigen Abends anzuzeigen. Tippen Sie auf ein beliebiges Objekt in der Liste.

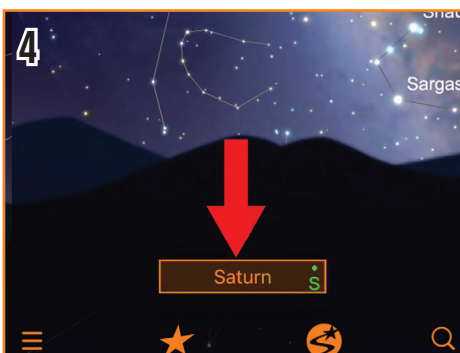

**4.** Sobald Sie ein Objekt ausgewählt haben, erscheint sein Name unten in der Planetenansicht.

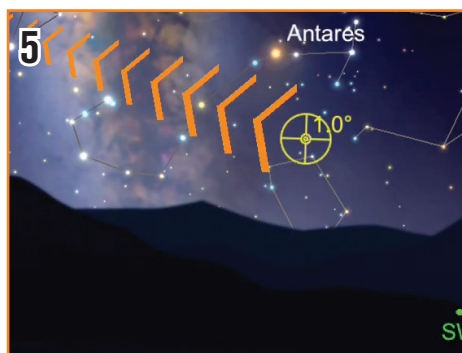

**5.** Die Zielscheibe zeigt an, wohin das Teleskop zeigt.

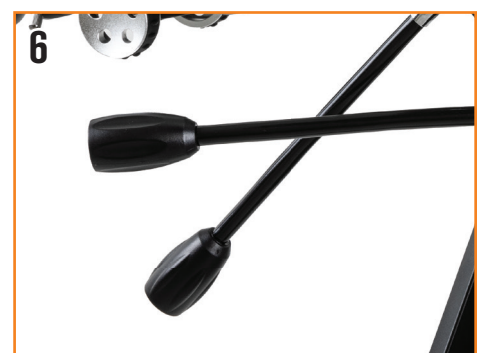

**6.** Folgen Sie mit der Zeitlupensteuerung des Teleskops den Pfeilen, um das Teleskop über das Objekt zu bewegen.

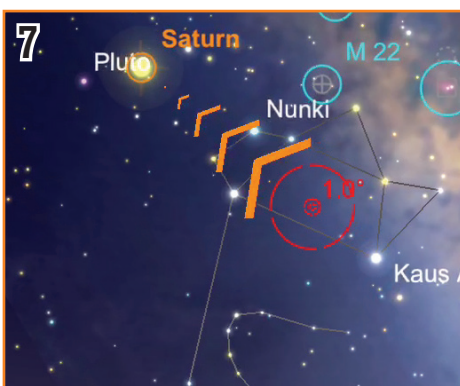

**7.** Wenn Sie sich dem Objekt nähern, halten Sie an und warten Sie einige Sekunden, damit das Teleskop die Sterne an Ihrer neuen Position erfassen kann.

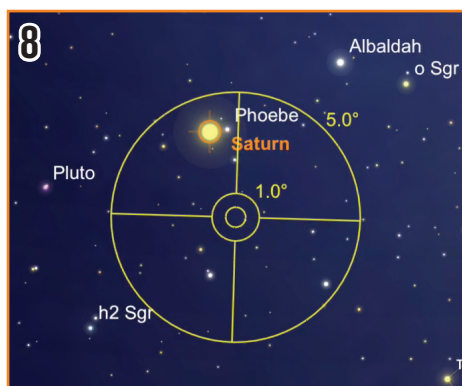

**8.** Wenn das Teleskop Sterne entdeckt hat, sich aber immer noch nicht über dem gesuchten Ziel befindet, wird die Zielscheibe gelb. Folgen Sie weiterhin den Pfeilen, die näher am Ziel sind.

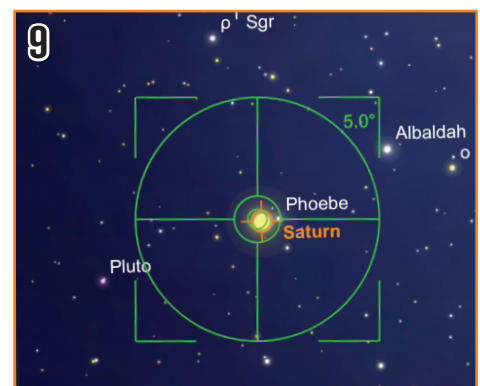

**9.** Wenn Sie anhalten, ein paar Sekunden warten und die Zielscheibe grün wird, haben Sie Ihr Objekt erfolgreich lokalisiert! Es kann jetzt mit Ihrem Okular mit geringer Vergrößerungsleistung beobachtet werden.