

exQUISIT

Mikrowellengerät MW 8925-7 Hsw



Gebrauchsanweisung

Inhaltsverzeichnis

1	Zu Ihrer Sicherheit.....	6
1.1	Sicherheit und Verantwortung	7
1.2	Sicherheit und Warnung	7
2	Vor dem ersten Gebrauch	10
2.1	Gerät aufstellen	10
2.2	Erstes Aufheizen	12
2.3	Eignung von Kochgeschirr und Zubehörteilen	12
3	Betrieb	15
3.1	Gerät bedienen	15
3.2	Funktionen	16
4	Fehlersuche	23
5	Tipps zur Mikrowelle	25
6	Reinigung und Pflege	26
7	Kundendienst.....	27
8	Technische Angaben	28
9	Altgeräte entsorgen	29
10	Garantiebedingungen.....	30

Sehr geehrte Kunden,

wir danken Ihnen für den Kauf unseres Gerätes.

Sie haben gut gewählt. Ihr Exquisit – Gerät wurde für den Einsatz im privaten Haushalt gebaut und ist ein Qualitätserzeugnis, das höchste technische Ansprüche mit praxisgerechtem Bedienkomfort verbindet wie andere Exquisit – Geräte auch, die zur vollen Zufriedenheit ihrer Besitzer in ganz Europa arbeiten.

Lesen Sie diese Gebrauchsanweisung bitte sorgfältig vor der ersten Inbetriebnahme durch. Es beinhaltet wichtige Sicherheitsanweisungen und Informationen bezüglich der Installation, des Betriebs und der Wartung des Geräts. Eine richtige Handhabung trägt zu einer effizienten Nutzung bei und minimiert den Energieverbrauch während des Betriebs.

Die falsche Nutzung könnte zu gefährlichen Situationen führen, besonders für Kinder. Bewahren Sie diese Gebrauchsanweisung für den späteren Gebrauch auf. Geben Sie sie an jeden zukünftigen Besitzer dieses Produkts weiter. Bei Fragen zu Themen, die in dieser Gebrauchsanweisung für Sie nicht ausführlich genug beschrieben sind oder wenn Sie eine neue Gebrauchsanweisung wünschen, kontaktieren Sie den Kundendienst Deutschland¹ oder besuchen Sie unsere Webseite².

Der Hersteller arbeitet stets an der Entwicklung aller Typen und Modelle. Bei allen Typen und Modellen sind Änderungen an Design, Eigenschaften und Ausrüstung ohne vorherige Mitteilung vorbehalten.

Bestimmungsgemäße Verwendung

Das Mikrowellengerät ist für die Verwendung in geschlossenen Räumen im privaten Haushalt bestimmt.

Es eignet sich zum Kochen und Garen von Lebensmitteln. Jede darüber hinaus gehende Verwendung gilt als nicht bestimmungsgemäß. Der Hersteller übernimmt keine Haftung für eventuelle Schäden.

Umbauten oder Veränderungen am Gerät sind aus Sicherheitsgründen nicht zulässig.

Gerät ist nicht zum Einbau geeignet!

Zur bestimmungsgemäßen Verwendung gehört auch die Einhaltung der vom Hersteller vorgeschriebenen Betriebs- und Wartungsbedingungen. Umbauten oder Veränderungen an dem Mikrowellengerät sind aus Sicherheitsgründen nicht zulässig.

¹ Tel.: +49 2944 9716-791

² Homepage: www.exquisit.de

DE

Lieferumfang

- 1 Mikrowellengerät
- 1 Drehteller
- 1 Backblech
- 1 Gebrauchsanweisung

Gerätebeschreibung

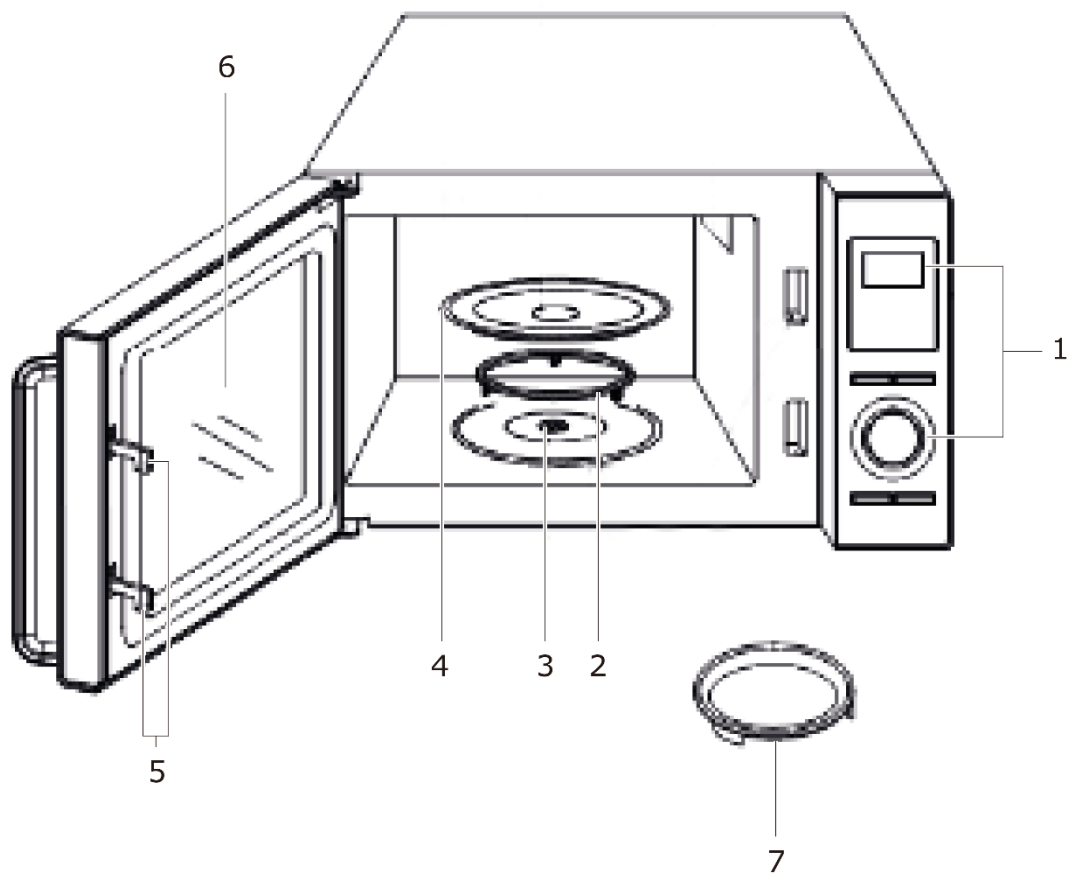

- 1 Bedienblende
- 2 Drehtellerring
- 3 Drehtellerachse
- 4 Glasteller
- 5 Sicherheitsverschlussystem
- 6 Sichtfenster
- 7 Backblech

Bedienblende

a Display (Anzeige)

- Kochzeit, Leistung, Temperatur, Uhrzeit

b Grill/Kombi.



- Grillprogramm einstellen
- Mikrowellen- und Grillfunktion einstellen

c Zeit/Auto Programme / menu

- (Regler drehen)
- Zeit einstellen
 - Auto-Garprogramme auswählen

d STOP/Abbrechen

- Programm pausieren
- Programm abbrechen

e Heißluft/Kombi.

- Heißluftgaren einstellen
- Mikrowellen- und Konvektionsgaren einstellen

f Start/Schnellstart

- (Knopf drücken)
- Garprogramm starten
 - Garzeit einstellen und sofort mit voller Leistung garen

g Power/CLOCK

- Uhrzeit einstellen
- Gewicht der Speisen / Anzahl der Portionen festlegen
- Leistungsstufe einstellen

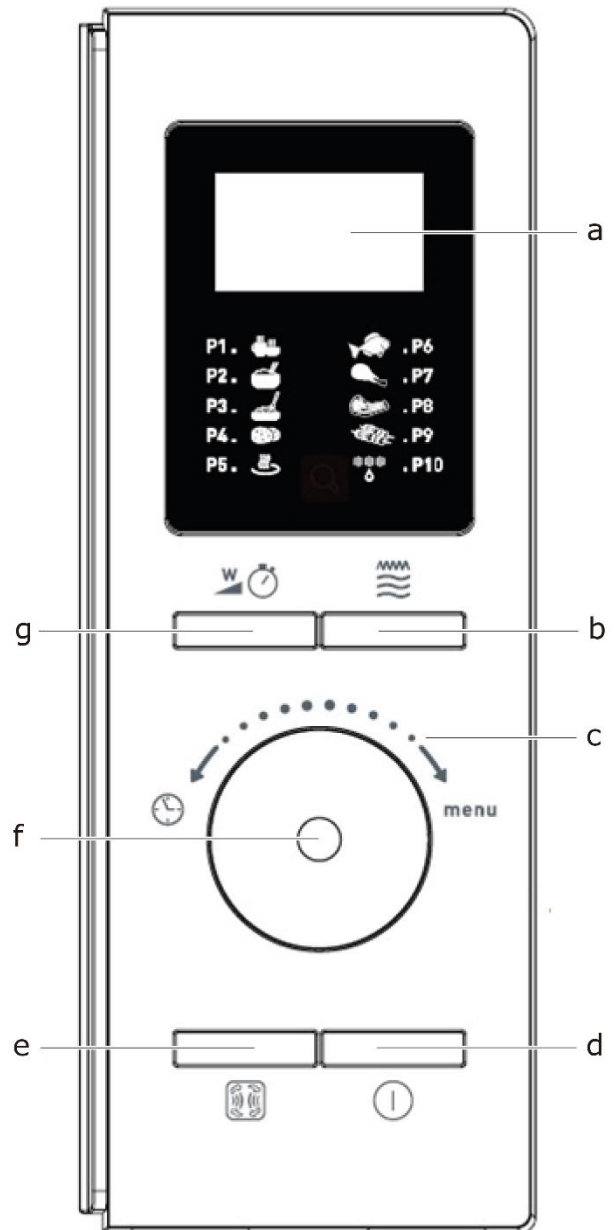

1 Zu Ihrer Sicherheit

Für eine sichere und sachgerechte Anwendung die Gebrauchsanweisung und weitere produktbegleitende Unterlagen sorgfältig lesen und für spätere Verwendung aufbewahren. Alle Sicherheitshinweise in dieser Gebrauchsanweisung sind mit einem Warnsymbol versehen. Sie weisen frühzeitig auf mögliche Gefahren hin. Diese Informationen unbedingt lesen und befolgen.

Erklärung der Sicherheitshinweise



bezeichnet eine gefährliche Situation, welche bei Nichtbeachtung zum Tod oder zu schwerwiegenden Verletzungen führt!



bezeichnet eine gefährliche Situation, welche bei Nichtbeachtung zum Tod oder zu schwerwiegenden Verletzungen führen kann!



bezeichnet eine gefährliche Situation, welche bei Nichtbeachtung zu leichten oder mäßigen Verletzungen führen kann!



bezeichnet eine Situation, welche bei Nichtbeachtung zu Sachschäden führt.

1.1 Sicherheit und Verantwortung

Sicherheit von Kindern und Personen mit eingeschränkten Fähigkeiten

Dieses Gerät dürfen auch Kindern ab 8 Jahren, sowie Personen mit verringerten physischen, sensomotorischen oder mentalen Fähigkeiten oder Mangel an Erfahrung und/oder Wissen benutzen:

- man muss sie aber dabei beaufsichtigen oder bezüglich des sicheren Gebrauchs des Gerätes unterweisen.
 - sie müssen die daraus resultierenden Gefahren verstehen.
- Kinder dürfen nicht mit dem Gerät spielen. **Kinder vom Gerät fernhalten!**
 - Kinder dürfen das Gerät nicht reinigen.
 - Verletzungsgefahr durch individuelle Reinigungsabläufe.



VORSICHT



VERBRENNUNGSGEFAHR!

Beim Betrieb des Gerätes im Kombinationsmodus dürfen Kinder das Gerät wegen der hohen Temperaturen nur unter Aufsicht Erwachsener bedienen.

1.2 Sicherheit und Warnung

Zur Vermeidung von Verbrennungen, elektrischem Kurzschluss, Feuergefahr, Verletzungen oder Mikrowellenbestrahlung Folgendes beachten:



GEFAHR

GESUNDHEITSGEFAHR!

Personen mit Herzschrittmacher sollen sich von diesem Gerät fernhalten. Es ist nicht gewährleistet, dass jeder auf dem Markt verfügbare **Herzschrittmacher** den Richtlinien für Sicherheit und elektromagnetische Verträglichkeit entspricht und dass keine Interferenzen entstehen, die den korrekten Betrieb gefährden.

- Möglicherweise kann es auch bei Hörgeräten zu Störungen kommen.



WARNUNG

STRAHLENBELASTUNG!

Wartungs- oder Reparaturaufträge, die die Entfernung des Schutzes gegen Strahlenbelastung durch Mikrowellenenergie bedingen, sind nur von ausgebildeten Fachkräften durchzuführen.



WARNUNG



STROMSCHLAGGEFAHR!

Die elektrische Sicherheit dieses Gerätes ist nur garantiert, wenn man das Gerät an ein einwandfrei geerdetes System anschliesst und den elektrischen Sicherheitsnormen entspricht.

Bei Nichtbefolgung folgender Anweisungen lehnt der Hersteller jegliche Verantwortung ab:

- Im Notfall sofort die Sicherung ausschalten.
- Das Gerät nicht mit einer externen Uhr oder einem separaten Fernwirkssystem betreiben.
- Wenn Kabel oder Steckerverbindung beschädigt sind, das Gerät nicht benutzen.



WARNUNG

BRANDGEFAHR!

Der Garraum ist nicht zur Aufbewahrung jeglicher Gegenstände (z.B. Dokumente, Kochbücher etc.) vorgesehen, da sich diese entzünden könnten.

- Wenn Rauch aus dem Gerät austritt, den Netzstecker aus der Steckdose ziehen. Tür geschlossen halten, um eventuelle Flammen zu ersticken.
- Wegen der Möglichkeit einer Entzündung, das Gerät beim Erwärmen von Speisen in Kunststoff- oder Papierbehältern beaufsichtigen.

**WARNUNG****GESUNDHEITSSCHÄDEN!**

Mangelhafte Sauberkeit des Kochgerätes kann zu einer Zerstörung der Oberfläche führen, die ihrerseits die Gebrauchsdauer beeinflusst und möglicherweise zu gefährlichen Situationen führt.

- Innenseite der Tür sowie den Garraum sauber halten.
- Außer den in dieser Gebrauchsanweisung beschriebenen Reinigungs- und Wartungsarbeiten keine Eingriffe am Gerät vornehmen.
- Darauf achten, dass die Gummidichtung der Tür stets frei von Schmutz, Speiseresten und Reinigungsmitteln ist.
- Mikrowellengerät nicht mit beschädigter Tür oder Türdichtung betreiben. Reparatur von einer ausgebildeten Fachkraft durchführen lassen.
- Tür der Mikrowelle stets korrekt schliessen, um Türdichtung, Scharniere und Schließmechanismus vor Beschädigung zu schützen.

**VORSICHT****VERBRENNUNGSGEFAHR!**

Zugängliche Oberflächen (Tür und äußeres Gehäuse) können sich während des Betriebs aufheizen. Das Gerät abkühlen lassen. Kinder fernhalten.

2 Vor dem ersten Gebrauch

Die Verpackung muss unbeschädigt sein. Gerät auf Transportschäden überprüfen. Ein beschädigtes Gerät auf keinen Fall in Betrieb nehmen. Im Schadensfall an den Lieferanten wenden.



ERSTICKUNGSGEFAHR!

Verpackungsteile (z. B. Folien, Styropor) können für Kinder gefährlich sein. Verpackungsmaterial von Kindern fernhalten!

Verpackungsmaterial

Verpackungsmaterial umweltgerecht entsorgen.

Transportschutz entfernen

Gerät sowie Teile der Innenausstattung sind für den Transport geschützt.

- Alle Klebebänder entfernen.
- Kleberückstände mit Reinigungsbenzin entfernen.
- Auch aus dem Innenraum des Gerätes alle Klebebänder und Verpackungsteile entfernen.

2.1 Gerät aufstellen

Das Gerät in einem gut belüfteten und trockenen Raum aufstellen. Die Umgebungstemperatur wirkt sich auf den Stromverbrauch und die einwandfreie Funktion des Gerätes aus.

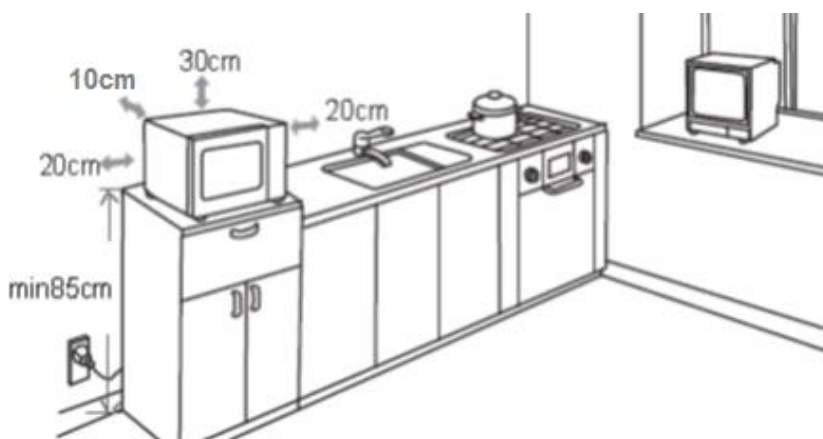

- Mikrowelle auf eine flache, stabile und wärmebeständige Unterlage stellen, die das Gewicht der Mikrowelle tragen kann.
- Mikrowelle nicht in der Nähe von Heiz-/Wärmequellen, leicht entzündbaren Stoffen oder an Orten mit hoher Luftfeuchtigkeit betreiben.
- Mikrowelle in einer Höhe von mind. 85 cm aufstellen.
- Darauf achten, dass die Lüftungsschlitze oben, seitlich und hinten nicht durch Gegenstände verschlossen sind. Einen Freiraum oben von 30 cm, an den Seiten von 20 cm und an der Rückwand von 10 cm lassen.
- Mikrowelle niemals ohne Drehteller, Rollenring, Mitnehmer oder mit beschädigtem Anschlusskabel benutzen.
- Steckdose für den Gerätestecker muss leicht zugänglich sein, um im Notfall das Gerät vom Stromnetz zu trennen.



- Mikrowellengerät auf eine stabile, ebene Fläche stellen.
- Netzkabel darf niemals einklemmen oder abdecken. Ein beschädigtes Netzkabel nur vom technischen Kundendienst auswechseln lassen.
- Gerät nicht zweckentfremdet benutzen (z.B. zum Heizen von Räumen).
- Griff während des Transports oder Reinigens nicht festhalten oder daran ziehen.

Elektrischer Anschluss

Das Mikrowellengerät ist mit einem Netzstecker versehen. Gerät nur an einer ordnungsgemäß installierten Steckdose anschließen.

Im Falle eines Defekts ist die Steckdose nur von einem qualifizierten Elektriker zu ersetzen.



VORSICHT

VERLETZUNGSGEFAHR!

- Ein beschädigtes Stromversorgungskabel unverzüglich durch den Lieferanten, Fachhändler oder Kundendienst ersetzen lassen, um Gefährdungen zu vermeiden.
- Elektrische Geräte nicht mit nassen Händen bedienen.

Grundreinigung

Vor Erstinbetriebnahme die Mikrowelle und die Zubehörteile gründlich mit warmem Wasser und wenig Spülmittel reinigen und trockenreiben. Weitere Hinweise siehe Reinigung und Pflege.

2.2 Erstes Aufheizen

Beim ersten Aufheizen auftretende Geruchs- und Rauchentwicklung sind normal und kein Grund zur Besorgnis.

- Für gute Durchlüftung des Raumes sorgen, damit Gerüche und Rauch schnell abziehen. Je nach Gegebenheiten evtl. Fenster öffnen oder Lüftung einschalten.
- Während des Aufheizvorganges beseitigt die Hitze mögliche Produktionsrückstände.



VERBRENNUNGSGEFAHR

Heiße Oberflächen! Nicht berühren. Kinder fernhalten!

Nach Beendigung des Aufheizvorganges, der Reinigung und dem Einsatz des Zubehörs ist das Gerät betriebsbereit.

2.3 Eignung von Kochgeschirr und Zubehörteilen



VERLETZUNGSGEFAHR!

Nur Geschirr benutzen, das für den Gebrauch im Gerät geeignet ist. Beim Gebrauch von Mikrowellengeschirr auf Hinweise des Herstellers achten. Ungeeignetes Geschirr kann zerbersten.

Allgemeine Anweisungen

Falls das Geschirr als mikrowellengeeignet markiert ist, dieses unter Beachtung der sonstigen Sicherheitsanweisungen benutzen.

Keinen anderen Drehteller im Gerät benutzen. Das Gerät nicht betreiben, wenn der Drehteller oder der Drehtellerring nicht richtig angebracht sind.

KURZÜBERSICHT KOCHGESCHIRR	MICRO- WELLE	GRILL	KONVEK.	KOMBI*
Hitzebeständiges Glas	JA	JA	JA	JA
Nicht hitzebeständiges Glas	NEIN	NEIN	NEIN	NEIN
Hitzebeständiges Porzellan, Steingut, Keramik, Glaskeramik	JA	JA	JA	JA
Hitzebeständiges mikrowellen- geeignetes Geschirr aus Kunststoff	JA	NEIN	NEIN	NEIN
Küchenpapier	JA	NEIN	NEIN	NEIN
Ablageschale aus Metall	NEIN*)	JA	JA	NEIN
Metallgestell	NEIN	JA	JA	NEIN
Aluminiumfolie und -behälter	NEIN*)	JA	JA	NEIN

*KOMBI: Mikrowelle+Grill und Mikrowelle+Konvektion

Geeignet

- Geschirr aus hitzebeständigem Glas, Porzellan, Steingut, Keramik, Glaskeramik oder hitzebeständigem Kunststoff ist für die Mikrowelle geeignet. Die Anwendung (Mikrowelle, Grill, Konvektion) unbedingt beachten.

***) Bedingt geeignet**

- Aluminiumfolie nur in kleinen Stücken zum Abdecken zarter Essensteile, z. B. zum Auftauen von Geflügel, verwenden. Darauf achten, dass die Aluminiumfolie nicht mit den Wänden des Garinnenraumes in Berührung kommt.
- Offene, flache Metallgefäße, wie z.B. Aluminiumschalen, zum Erwärmen von Fertiggerichten verwenden.

Nicht geeignet

- Kein Geschirr mit Gold- oder Silberdekor verwenden. Es kann zu Funkenbildung kommen und das Dekor wird evtl. zerstört.
- Kein Bleikristallglas benutzen, da es springen kann.
- Keine Metallgefäße verwenden. Es kann zu Funkenbildung kommen. Behälter mit Metallgriffen, Metalldrähten oder Metallbesatz sind generell nicht zur Benutzung geeignet.
- Drahtverschlüsse usw. von Behältern vor der Benutzung in der Mikrowelle entfernen.
- Gefäße aus Holz und Melamin-Behälter sind ungeeignet.
- Keine Behälter mit einer schmalen Öffnung (z.B. Flaschen) benutzen.
- Keine Fleischthermometer benutzen, die nicht ausdrücklich vom Hersteller als mikrowellengeeignet ausgewiesen sind.

Um die Speisen im Mikrowellenherd erwärmen zu können, soll sichergestellt sein, dass die Mikrowellen das Essen durchdringen können und das Kochgeschirr diese nicht reflektiert bzw. absorbiert. Das Kochgeschirr und Zubehör daher sorgfältig auswählen.

DE

Zusätzlich zum Material ist auch die Form des Behälters zu beachten. Runde, ovale Formen erzeugen ein gleichmäßiges Garresultat. Durch Absorption von Energie in den Ecken, können Speisen in vier- oder rechteckigen Behältern in den Ecken übergarren. Flache Behälter ergeben das beste Garresultat.

Utensilien aus Porzellan und Keramik eignen sich hervorragend für die Mikrowelle. Die meisten Glasarten sind ebenso geeignet.

Plastik und Papier nur verwenden, sofern es die Temperatur des gewärmten Garguts aushält. Zum Garen nur Plastik verwenden, das eine Temperatur über 120°C aushält, z.B. Polypropylen und Polyamid.

Eignungstest Kochgeschirr

Den leeren Behälter und ein Glas Wasser in den Garinnenraum stellen. Das Wasser ist nötig, damit das Gerät nicht leer oder nur mit einem leeren Behälter läuft. Die Mikrowelle für 60 Sekunden bei höchster Leistungsstufe starten. Wenn sich das Geschirr durch diesen Vorgang erhitzt, ist es nicht für den Mikrowellenbetrieb geeignet. Geeignete Behälter werden nur handwarm.

Es sind eine ganze Reihe von Zubehörteilen im Handel erhältlich.

Darauf achten:

- das Geschirr und Zubehör für Mikrowellen geeignet sind.
- das Gargut, Behälter oder Deckel nicht in direktem Kontakt mit der Innenwand kommen. Dies könnte zu Verfärbungen führen.

3 Betrieb

Um die Bedürfnisse beim Kochen besser anzupassen, nutzt das Mikrowellengerät eine moderne elektronische Steuerung zur Einstellung der Parameter.



- Nichts überkochen lassen.
- Besonders darauf achten, weder Papier, Plastik oder andere brennbare Materialien zum Kochen zu verwenden.
- Sämtliche Verschlüsse von Kunststoffbeuteln entfernen.
- Mikrowellentür nicht während des Betriebes öffnen.
- Lebensmittel nur auf dem Glasteller platzieren.
- Gerät niemals ohne Kochgut in Betrieb nehmen.

Drehteller einsetzen

1. Justieren Sie den Winkel (an der Unterseite des Drehtellers) (4) und der Drehtellerachse (3).
2. Passen Sie den Drehteller in die Hohlräume der Drehtellerachse (3) ein.



HINWEIS

- Drehteller niemals verkehrt herum einsetzen.
- Drehteller und Drehtellerring verwenden.
- Speisen im Mikrowellenbehälter immer auf den Drehteller stellen.
- Werden Drehteller oder Drehtellerring beschädigt, wenden Sie sich an den Kundenservice.

Mikrowelle in Betrieb nehmen

Beim ersten in Betrieb nehmen, ertönt ein Piepton, das Display zeigt "1:00" und "☀" an.

3.1 Gerät bedienen



WARNUNG



EXPLOSIONSGEFAHR!

Flüssigkeiten und andere Speisen auf keinen Fall in luftdicht verschlossenen Behältern aufwärmen.

Ungeschälte und hart gekochte Eier mit Schale nicht in einem Mikrowellengerät aufwärmen, da diese explodieren könnten.

- Beim Aufwärmen von Getränken in einem Mikrowellengerät kann sich beim Erreichen des Siedepunktes Flüssigkeit explosionsartig im Garraum verteilen. Behälter nur mit äußerster Vorsicht aus dem Gerät herausnehmen. Beim Erhitzen von Flüssigkeiten immer einen Löffel mit in das Gefäß stellen, um Siedeverzug zu vermeiden.

**WARNUNG****VERBRENNUNGSGEFAHR!**

Den Inhalt von Babyflaschen und Gläsern mit Kindergerichten nach dem Erhitzen umfüllen und umrühren. Vor dem Verzehr die Temperatur prüfen, um schwere Verbrennungen zu vermeiden

- Erhitzen Sie kein Öl in diesem Gerät zum Frittieren.
- Durchstechen Sie vor dem Garen von Kartoffeln, Äpfeln und anderen Früchten und Gemüse die Schale mit einer Gabel.

3.2 Funktionen





Pausieren / Abbrechen

- Wenn Sie während des Garvorgangs einmal auf die STOP/CANCEL-Taste drücken, stoppt das Programm. Mit drücken der START/QUICK START-Taste fährt das Programm weiter. Drücken Sie zweimal auf die STOP/CANCEL-Taste, bricht das Programm ab.
- Nach dem Beenden des Garvorgangs zeigt das Display "End" und alle zwei Minuten ertönt ein Signalton, bis der Benutzer eine beliebige Taste drückt oder die Tür öffnet.

Uhrzeit einstellen

 **Power/Uhrzeit** Taste drücken und Uhrzeit auf 24- oder 12-Stunden-Zyklus einstellen.



Beispiel: Uhrzeit des Ofens auf 8:30 Uhr einstellen

1. Taste  im Standby-Modus länger als 3 Sekunden gedrückt halten, um die 24-Stunden-Uhr zu wählen.
2. Taste erneut drücken, um die 12-Stunden-Uhr zu wählen.
3. Regler  drehen und die Stundenzahl 8 einstellen.
4.  Knopf einmal drücken und die Stundeneinstellung bestätigen.
5. Regler  drehen und die Minuten auf 30 einstellen.
6.  Knopf einmal drücken und die Minuteneinstellung bestätigen.

Mikrowellengaren

1. Tür öffnen, den Behälter mit dem Lebensmittel auf den Glasteller stellen und Tür schließen.
2.  Taste mehrmals drücken und die Leistungsstufe auswählen.

ANZAHL	DISPLAYANZEIGE COOKING POWER
einmal	100% (P-HI)
zweimal	90% (P-90)
3 mal	80% (P-80)
4 mal	70% (P-70)
5 mal	60% (P-60)
6 mal	50% (P-50)
7 mal	40% (P-40)
8 mal	30% (P-30)
9 mal	20% (P-20)
10 mal	10% (P-10)
11 mal	0% (P-00)

3. Regler  drehen und die Garzeit einstellen. Die maximale Garzeit, die der Benutzer einstellen kann, beträgt 95 Minuten.
4.  Knopf drücken und den Garvorgang starten.

Während des Kochens die Leistungsstufe durch Berühren der Taste  überprüfen.

LEISTUNGS- NIVEAU	NAHRUNGSMITTEL
900W	Aufwärmen, Geflügel garen, Fisch, Gemüse
700W	Aufwärmen, Pilze garen, Schellfisch
450W	Reis und Suppe kochen
300W	Auftauen, Schmelzen von Schokolade und Butter
100W	Auftauen von empfindlichen Speisen, Teig gehen lassen

Tabelle 1 Leistungstabelle

DE

Schnellkochen



Mikrowelle gart die Speisen schnell bei HIGH Power (100% Leistung) im QUICK START Programm.

Knopf  mehrfach drücken und die Garzeit einstellen.





Mikrowelle startet automatisch mit voller Leistung.

Die maximale Garzeit, die der Benutzer einstellen kann, beträgt 10 Minuten.

Grill

1. Tür öffnen, den Behälter mit dem Lebensmittel auf den Glasteller stellen und Tür schließen.
2. Taste  drücken
3. Regler  drehen und die Garzeit einstellen.
4.  Knopf drücken und den Grillvorgang starten.

Combination (Grill/Mikrowelle)





1. Tür öffnen, den Behälter mit dem Lebensmittel auf den Glasteller stellen und Tür schließen.
2.  Taste zweimal drücken und "Co-1" auswählen.
30% der Zeit für Mikrowellenkochen, 70% für Grillen.
Verwendung für Fisch, Kartoffeln oder Gratin.
3.  Taste dreimal drücken und "Co-2" auswählen.
55% der Zeit für Mikrowellenkochen, 45% für Grillkochen.
Verwendung für Omeletts, Backkartoffeln und Geflügel.
3. Regler  drehen und die Garzeit einstellen.
Die längste Garzeit, die der Benutzer einstellen kann, beträgt 95 Minuten.
4.  Knopf drücken und den Garvorgang starten.

Während des Kochens die Leistungsstufe durch Berühren der Taste  überprüfen.





Konvektion (Heißluft)

Beim Konvektionsgaren wird heiße Luft im Mikrowellengerät zirkuliert, um die Speisen schnell und gleichmäßig knusprig zu bräunen. Dieses Mikrowellengerät lässt sich für zehn verschiedene Gartemperaturen programmieren. Die maximale Garzeit, die der Benutzer einstellen kann, beträgt 95 Minuten.

Garen mit Heißluft

1. Tür öffnen, Behälter mit dem Lebensmittel auf den Glasteller stellen und Tür schließen.
2. Taste  einmal drücken.
3. Regler  drehen und die Heißlufttemperatur einstellen. (110°C→120°C→130°C→140°C→150°C →160°C→170°C→180°C →190°C→200°C).
4.  Knopf zur Bestätigung einmal drücken.
5. Regler  drehen und die gewünschte Garzeit einstellen.
6.  Knopf drücken und den Garvorgang starten.



Vorheizen und Garen mit Heißluft

1. Taste  einmal drücken.
2. Regler  drehen und die Heißlufttemperatur einstellen. (110°C→120°C→130°C→140°C→150°C →160°C→170°C→180°C →190°C→200°C).
3. Taste START/QUICK START zur Bestätigung einmal drücken.
4.  Knopf erneut drücken, um zu starten.
Wenn der Ofen die gewünschte Temperatur erreicht, ertönt alle 5 Sekunden ein Piepton.
5. Tür öffnen, den Behälter mit dem Lebensmittel auf den Glasteller stellen und Tür schließen.
6. Regler  drehen und die Garzeit einstellen.
7.  Knopf drücken und den Garvorgang starten.

Die längste Vorheizzeit beträgt 30 Minuten. Die Vorheizzeit ist nicht manuell einzustellen. Nach Erreichen der eingestellten Temperatur hält das Mikrowellengerät die Temperatur im Ofen konstant. Heißlufttemperatur während des Garvorgangs durch Drücken der Taste  überprüfen.

Mikrowelle + Konvektion





Dieses Mikrowellengerät hat vier vorprogrammierte Einstellungen, die es einfach machen, sowohl mit Konvektionswärme als auch mit Mikrowelle automatisch zu garen. Die maximale Garzeit, die der Benutzer einstellen kann, beträgt 95 Minuten.

1. Tür öffnen, den Behälter mit dem Lebensmittel auf den Glasteller stellen und Tür schließen.
2. Taste  zweimal drücken.
3. Regler  drehen und die Heißlufttemperatur einstellen. (110°C→140°C→170°C→200°C).
4. Taste START/QUICK START einmal zur Bestätigung drücken.
5. Regler MENU/TIME drehen und die Garzeit einstellen.
6.  Knopf zur Bestätigung drücken.

Während des Garens die Heißlufttemperatur durch Drücken der Taste  überprüfen.

Auto Auftauen









Das Mikrowellengerät ermöglicht das Auftauen von Lebensmitteln auf der Grundlage des vom Benutzer eingegebenen Gewichts. Die Auftauzeit und die Leistungsstufe werden automatisch eingestellt, sobald das Gewicht der Lebensmittel programmiert ist. Das Gewicht der aufgetauten Lebensmittel liegt zwischen 100g und 1800g.

1. Mit dem Regler  den Code "P10" einstellen.
2.  Knopf einmal drücken.
3. Regler  drehen und das Gewicht der Nahrungsmittel einstellen.
4. Zur Bestätigung  Knopf drücken.
5. Während des Auftauprogramms hält das System eine Pause ein und erinnert mit einem Piepton daran, die Lebensmittel umzudrehen.
Anschließend  Knopf drücken und Programm fortfahren.

Mehrstufiges Kochen

Das Mikrowellengerät kann für bis zu drei automatische Garabläufe programmiert werden.

Beispiel: Mikrowellengaren -> Grillen -> Konvektionskochen





1.  Taste drücken und die gewünschte Leistungsstufe auswählen.
2. Regler  drehen und die gewünschte Garzeit einstellen.
3.  Taste drücken.
4. Mit dem Regler  Garzeit einstellen.
5. Taste  drücken.
6. Mit dem Regler  die gewünschte Heißlufttemperatur einstellen.
7.  Knopf drücken.
8. Regler  drehen und die gewünschte Garzeit einstellen.
9.  Knopf drücken und den eingestellten Programmablauf starten.

HINWEIS

Bei einem mehrstufigen Garprogramm können die Auto-Garprogramme, Auto Auftauen und Vorheizen Heißluft mit Vorheizen (vor Erreichen der Solltemperatur) nicht eingestellt werden.

Auto Garprogramme

Für die folgenden Lebensmittel oder Garvorgänge gibt es Programme, bei denen nur die Speise ausgewählt und das Gewicht angegeben werden müssen.

1. Regler  drehen und das Programm (Code P1 bis P10) für das zu garende Lebensmittel zu wählen.
2.  Knopf einmal drücken.
3. Regler  drehen und das Gewicht der Speise einstellen.
Bei P1 und P4 einstellen der Anzahl.
4.  Knopf drücken.

CODE	LEBENSMITTEL
P1	Milch/Kaffee (1 – 3 Tassen mit je 200ml)
P2	Reis (150 – 600 g)
P3	Spaghetti (100 - 300g)
P4	Kartoffel (1 – 3 Stück a 230g)
P5	Auto Nachheizen (200 - 800g)
P6	Fisch (200 - 600g)
P7	Huhn (800 – 1'400g)
P8	Rindfleisch/Hammel (200 - 600g)
P9	Fleischspieße (100 – 500g)
P10	Auto Auftauen (100 – 1'800g)

- Kartoffeln schälen und in gleichgroße Stücke schneiden.
- Zu den Spaghetti gekochtes Wasser hinzufügen.
- Bei den Programmen P7, P8 und P9 stoppt der Ofen während des Garens, um die Speisen umdrehen zu können. Anschließend START/QUICK START drücken, um das Programm fortzusetzen.
- Das Ergebnis des automatischen Garens hängt von Faktoren wie Spannungsschwankungen, Form und Größe der Speisen, persönlicher Vorliebe für bestimmte Speisen und sogar davon ab, wie gut die Speisen im Ofen positioniert sind. Wenn Sie das Ergebnis Fall nicht zufriedenstellend ist, die Garzeit anpassen.

Verriegelungsfunktion

Diese Funktion verhindert den unbeaufsichtigten Betrieb des Gerätes.

Automatische Aktivierung der Funktion

Wenn im Bereitschaftsmodus innerhalb einer Minute keine Bedienung erfolgt, schaltet das Gerät automatisch in die Verriegelungsfunktion. Die Sperranzeigeleuchte leuchtet auf. Im Verriegelungszustand sind alle Tasten deaktiviert.

Verriegelung aufheben

Durch Öffnen oder Schließen der Gerätetür wird die Funktion aufgehoben. Die Sperranzeigeleuchte erlischt.

4 Fehlersuche

STÖRUNG	MÖGLICHE URSACHE	ABHILFE
Mikrowelle lässt sich nicht starten	Netzkabel nicht richtig eingesteckt	Stecker aus der Steckdose herausziehen. Nach 10 Sekunden wieder einstecken.
	Sicherung durchgebrannt oder Leistungstrennschalter hat sich ausgelöst	Sicherung oder Trennschalter durch Fachpersonal austauschen lassen
	Probleme mit der Steckdose	Steckdose mit einem anderen Elektrogerät prüfen.
	Gerätetür ist nicht ganz geschlossen	Gerätetür schließen
Glasdrehsteller macht Geräusche	Schmutz unter der Drehsteller-Achse	Siehe Kapitel „Reinigung und Pflege“
	Drehsteller-Achse wurde verschoben	Drehsteller-Achse wieder neu einlegen

NORMAL

Radio- und TV-Empfang ist gestört	Radio- und TV-Empfang können während der Bedienung der Mikrowelle gestört sein. Dies ist ähnlich einer Störung kleiner Elektrogeräte wie Mixer, Staubsauger und Ventilator.
Schwache Ofenbeleuchtung	Bei schwacher Mikrowellenleistung kann auch die Ofenbeleuchtung nachlassen.
Dampfansammlung an Tür, heiße Luft steigt aus den Öffnungen	Beim Garen kommt es zum Dampfen des Garguts. Das meiste entweicht aus den Öffnungen. Aber einige Dämpfe sammeln sich an kühlen Orten, wie an der Mikrowellentür.

AUTOMATISCHER SCHUTZMECHANISMUS

ÜBERHITZUNGSSCHUTZ

Wenn das System in den Status "Überhitzungsschutz" geht, zeigt die Digitalanzeige "E01" an und piept. Nach der Fehlerbehebung "STOP/CANCEL" drücken und das System kehrt in den normalen Bereitschaftsmodus zurück.

SCHUTZ BEI NIEDRIGEN TEMPERATUREN

Wenn das System in den Zustand „Tiefsttemperaturschutz“ geht, zeigt die Digitalanzeige "E02" an und piept weiter, bis "STOP/CANCEL" gedrückt wird. Das System kehrt in den normalen Bereitschaftsmodus zurück.

SCHUTZ VOR SENSORFEHLFUNKTION

Das System geht in den Schutzmodus über, wenn der Systemsensor kurzgeschlossen wird. Das Display zeigt "E03" an und piept weiter, bis "STOP/CANCEL" gedrückt wird. Das System kehrt in den normalen Bereitschaftsmodus zurück.

5 Tipps zur Mikrowelle

FRAGE/SACHVERHALT	TIPP
Sie finden für die vorbereitete Speisemenge keine Einstellangabe.	Garzeiten nach folgender Faustregel verlängern bzw. verkürzen: Doppelte Menge: doppelte Zeit Halbe Menge: halbe Zeit
Speise ist zu trocken geworden.	Kürzere Zubereitungszeit einstellen oder eine niedrigere Leistungsstufe auswählen. Speise abdecken und mehr Flüssigkeit dazugeben.
Speise ist nach Ablauf der Zeit noch nicht aufgetaut, heiss oder gar.	Zubereitungszeit erhöhen. Grössere Mengen und höhere Speisen brauchen länger.
Nach Ablauf der Zubereitungszeit ist die Speise am Rand überhitzt, in der Mitte aber noch nicht fertig.	Zwischendurch umrühren und beim nächsten Mal eine niedrigere Leistungsstufe und eine längere Zubereitungszeit einstellen.
Nach dem Auftauen ist das Geflügel oder Fleisch aussen angegart, in der Mitte aber noch nicht aufgetaut.	Beim nächsten Mal eine niedrigere Leistungsstufe auswählen. Das Auftaugut bei grossen Mengen mehrmals wenden.



An Türfenster, Wänden und Boden kann sich Kondenswasser bilden. Das ist normal und beeinträchtigt nicht die Funktion der Mikrowelle. Das Kondenswasser nach dem Garen wegwischen.

6 Reinigung und Pflege



VORSICHT



VERBRÜHUNGSGEFAHR!

Beim Reinigen ist die Wassertemperatur so zu wählen, dass keine Verbrühungsgefahr entsteht!

- Vor der Reinigung den Netzstecker aus der Steckdose ziehen.
- Garraum regelmäßig reinigen.
- Reste von Speisen an den Wänden des Garraumes mit einem feuchten Tuch abwischen.
- Zur Reinigung von stärkeren Verschmutzungen nur milde Reinigungsmittel verwenden.
- Die Verwendung von starken Reinigungsmitteln ist nicht zu empfehlen.

ACHTUNG

SACHSCHADENGEFAHR!

Kein Backofenspray und keine aggressiven Backofenreiniger benutzen. Scheuerkissen, raue Schwämme und Topfreiniger sind ungeeignet. Diese Mittel verkratzen die Oberfläche.

Innenfläche nach Reinigung gründlich trocknen.

- Gehäuse des Gerätes feucht abwischen. Darauf achten, dass kein Wasser durch die Lüftungsöffnungen in das Geräteinnere eindringt, da das Gerät dadurch Schaden nehmen kann.
- Bedienfeld mit einem weichen Tuch reinigen. Keine scharfen Reinigungs- oder Pflegemittel benutzen, auch nicht aus Sprühdosen. Tür der Mikrowelle während der Pflege geöffnet lassen, damit es nicht zu einem unvorhergesehenen Betrieb des Gerätes kommt.
- Während des Betriebs kann sich durch Verdampfen von Feuchtigkeit innen und außen auf dem Sichtfenster des Gerätes Kondenswasser niederschlagen und evtl. unter der Tür abtropfen. Dieser Vorgang ist normal und kann verstärkt bei niedriger Raumtemperatur und hoher Luftfeuchtigkeit auftreten. Die Sicherheit des Gerätes ist dadurch nicht beeinträchtigt. Nach dem Betrieb das Kondenswasser mit einem weichen Tuch abwischen.
- Glasteller mit handelsüblichen Reinigungsmitteln reinigen.
- Drehtellerring und Bodenfläche des Garraumes regelmäßig pflegen. Ein feuchtes Tuch mit mildem Reinigungsmittel benutzen und anschließend trockenwischen. Der Rollenring ist Spülmaschinen geeignet. Nach der Reinigung Rollenring und Drehteller wieder ordnungsgemäß einsetzen.
- Keinen Dampfreiniger zur Reinigung verwenden.

7 Kundendienst

Reparaturen

Reparaturen an elektrischen Geräten dürfen ausschließlich nur von einem hierfür qualifizierten Fachmann ausführen lassen. Eine falsch bzw. nicht fachgerecht durchgeführte Reparatur bringt Gefahr für den Benutzer und führt zu einem Verlust des Garantieanspruchs!



Können Sie die Störung anhand der zuvor aufgeführten Hinweise nicht beseitigen, rufen Sie bitte den Kundendienst. Führen Sie in diesem Fall keine weiteren Arbeiten, vor allem nicht an den elektrischen Teilen des Gerätes, selbst aus.

Beachten Sie, dass der Besuch des Kundendiensttechnikers im Falle einer Fehlbedienung auch während der Garantiezeit nicht kostenlos ist.

Zuständige Kundendienstadresse

DEUTSCHLAND, ÖSTERREICH

EGS GmbH

Dieselstrasse 1

33397 Rietberg / DEUTSCHLAND

Kundentelefon für Deutschland: +49 2944 9716-791

Kundentelefon für Österreich: 0820 200 170

Telefax: +49 2944 9716 77

Reparaturaufträge online erfassen:

E-Mail: kontakt@egs-gmbh.de

Internet: www.egs-gmbh.de

Bitte geben Sie unbedingt an:

- Vollständige Anschrift und Telefon-Nr.
- Seriennummer und Batch
(Wie auf dem Typenschild abgebildet. Typenschild befindet sich auf der Rückseite des Gerätes oder vorne rechts im Geräte Innenraum)
- Fehlerbeschreibung

8 Technische Angaben

MODELL	MW 8925-7 Hsw
Inhalt	25
Eingangsleistung Mikrowelle [W]	1'400
Ausgangsleistung Mikrowelle [W]	900
Grill Leistung [W]	1'950
Heissluft [W]	1'950
Drehteller Ø [mm]	27
Elektrischer Anschluss [V/Hz]	230-240/50
Abmessungen aussen (BxTxH)	340x344x220
Nettogewicht [kg]	15
Farbe	schwarz
EAN Nr.	4016572404173

CE-Konformität

Dieses Gerät entspricht zum Zeitpunkt seiner Markteinführung den Anforderungen die in den Richtlinien des Rates zur Angleichung der Rechtsvorschriften der Mitgliedsstaaten über die elektromagnetische Verträglichkeit RL 2014/30/EU und über die Verwendung elektrischer Betriebsmittel innerhalb bestimmter Spannungsgrenzen RL 2014/35/EU festgelegt sind.

Dieses Gerät ist mit dem CE Zeichen gekennzeichnet und verfügt über eine Konformitätserklärung zur Einsichtnahme durch die zuständigen Marktüberwachungsbehörden.

9 Altgeräte entsorgen



Dieses Produkt ist gemäß der europäischen Abfallrahmenrichtlinie 2012/ 19/EU gekennzeichnet. Die Richtlinie regelt die richtige Entsorgung des Produkts. Die umweltgerechte Entsorgung verhindert mögliche negative Folgen für die Gesundheit, die eine falsche Entsorgung verursacht. Das Symbol auf dem Produkt oder der Verpackung gibt an, dieses Produkt nicht mit dem normalen Hausmüll zu entsorgen. Der Benutzer muss das Produkt an/bei einer Sammelstelle zum Recycling von elektrischer und elektronischer Ausrüstung zurückgeben.

Die Entsorgung muss die bestehenden lokalen Vorschriften erfüllen. Für weitere Informationen kontaktieren Sie bitte Ihre Gemeinde.

10 Garantiebedingungen

Als Käufer eines Exquisit – Gerätes stehen Ihnen die gesetzlichen Gewährleistungen aus dem Kaufvertrag mit Ihrem Händler zu. Zusätzlich räumen wir Ihnen eine Garantie zu den folgenden Bedingungen ein:

Leistungsdauer

Die Garantie läuft 24 Monate ab Kaufdatum (Kaufbeleg ist vorzulegen). Während den ersten 6 Monaten werden Mängel am Gerät unentgeltlich beseitigt, Voraussetzung ist, dass das Gerät ohne besonderen Aufwand für Reparaturen zugänglich ist. In den weiteren 18 Monaten ist der Käufer verpflichtet nachzuweisen, dass der Mangel bereits bei Lieferung bestand.

Bei gewerblicher Nutzung (z.B. in Hotels, Kantinen), oder bei Gemeinschaftsnutzung durch mehrere Haushalte, beträgt die Garantie 12 Monate ab Kaufdatum (Kaufbeleg ist vorzulegen). Während den ersten 6 Monaten werden Mängel am Gerät unentgeltlich beseitigt, Voraussetzung ist, dass das Gerät ohne besonderen Aufwand für Reparaturen zugänglich ist. In den weiteren 6 Monaten ist der Käufer verpflichtet nachzuweisen, dass der Mangel bereits bei Lieferung bestand.

Durch die Inanspruchnahme der Garantie verlängert sich die Garantie weder für das Gerät, noch für die neu eingebauten Teile.

Umfang der Mängelbeseitigung

Innerhalb der genannten Fristen beseitigen wir alle Mängel am Gerät, die nachweisbar auf mangelhafte Ausführung oder Materialfehler zurückzuführen sind. Ausgewechselte Teile gehen in unser Eigentum über.

Ausgeschlossen sind:

Normale Abnutzung, vorsätzliche oder fahrlässige Beschädigung, Schäden, die durch Nichtbeachtung der Gebrauchsanweisung, unsachgemäße Aufstellung, bzw. Installation oder durch Anschluss an falsche Netzspannung entstehen, Schäden, aufgrund von chemischer, bzw. elektrothermischer Einwirkung oder durch sonstige anormale Umweltbedingungen, Glas-, Lack- oder Emailleschäden und evtl. Farbunterschiede sowie defekte Glühlampen. Ebenso sind Mängel am Gerät ausgeschlossen, wenn die aufgrund von Transportschäden zurückzuführen sind. Wir erbringen auch dann keine Leistungen, wenn – ohne unsere besondere, schriftliche Genehmigung – von nicht ermächtigten Personen am Exquisit - Gerät Arbeiten vorgenommen oder Teile fremder Herkunft verwendet wurden. Diese Einschränkung gilt nicht für mangelfreie, durch einen qualifizierten Fachmann mit unseren Originalteilen, durchgeführte Arbeiten zur Anpassung des Gerätes an die technischen Schutzvorschriften eines anderen EU-Landes.

Geltungsbereich

Unsere Garantie gilt für Geräte, die in einem EU-Land oder CH erworben wurden und die in der Bundesrepublik Deutschland, der Schweiz oder Österreich in Betrieb sind.

Für Geräte, die in einem EU-Land oder in der Schweiz erworben und in ein anderes EU-Land gebracht wurden, werden Leistungen im Rahmen der jeweils landesüblichen Garantiebedingungen erbracht. Eine Verpflichtung zur Leistung der Garantie besteht nur dann, wenn das Gerät den technischen Vorschriften des Landes, in dem der Garantieanspruch geltend gemacht wird, entspricht.

Für Reparaturaufträge außerhalb der Garantiezeit gilt:

- Wird ein Gerät repariert, sind die Reparaturrechnungen sofort fällig und ohne Abzug zu bezahlen.
- Wird ein Gerät überprüft bzw. eine angefangene Reparatur nicht zu Ende geführt, werden Anfahrs- und Arbeitspauschalen berechnet.
- Die Beratung durch unser Kundenberatungszentrum ist unentgeltlich (s. Kapitel „Kundendienst“).

Im Servicefall oder bei Ersatzteilbestellungen wenden Sie sich bitte an unseren Kundendienst³

GGV Handelsgesellschaft mbH & Co. KG, August-Thyssen-Str. 8, D-41564
Kaarst-Holzbüttgen

³ EGS GmbH Kundentelefon für Deutschland: +49 2944 9716-791

DE

exQUISIT

GGV HANDELSGES. MBH & CO. KG

AUGUST-THYSSEN-STR. 8

D-41564 KAARST

GERMANY

MW8925-7Hsw_0910123_E1.0_L01.docx

www.exquisit.de