

Aufbauanleitung

Abschlussregal

Artikel Nr. 1080
 Artikel Nr. 3553
 Artikel Nr. 6406

H 178 cm
 B 48 cm
 T 35 cm

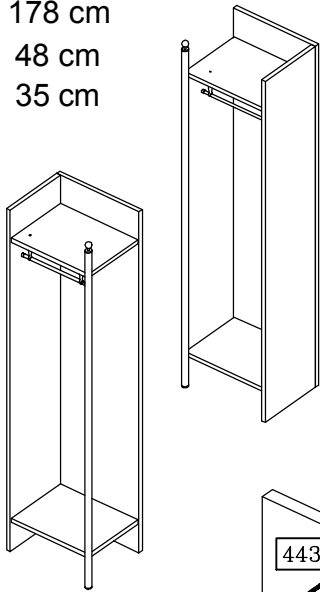









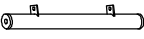

Bei Ersatzteilbestellung geben Sie bitte immer die Artikel Nr. und Zeichnungsnummer oder Beschlag Nr. an.

Beispiel : Art. Nr. 6406 Zeichn. Nr. ② oder Beschlag Nr. 443

Den Aufbau bitte in numerischer Reihenfolge durchführen !

Pflegehinweis !

Diese pflegeleichten Flächen lassen sich mit einem feuchten Tuch und etwas Seifenlauge leicht säubern. Anschließend bitte immer trocken nachwischen !
 Verwenden Sie niemals scharfen Haushaltsreiniger, Scheuermittel oder nasse Tücher.

| Anzahl Beschlagteile | |
|---|---------------|
|  | Nr. 90 2 |
|  | Nr. 480 2 |
|  | Nr. 481 1 |
|  | Nr. 482 1 |
|  | Nr. 483 2 |
|  | Nr. 549 1 |
|  | Nr. 485 2 |
|  | Nr. 486 2 |
|  | Nr. 443 12 |
| Nur Art. Nr. 3553 | |
|  | Nr. 374 1 |
|  | Nr. 567 2 |

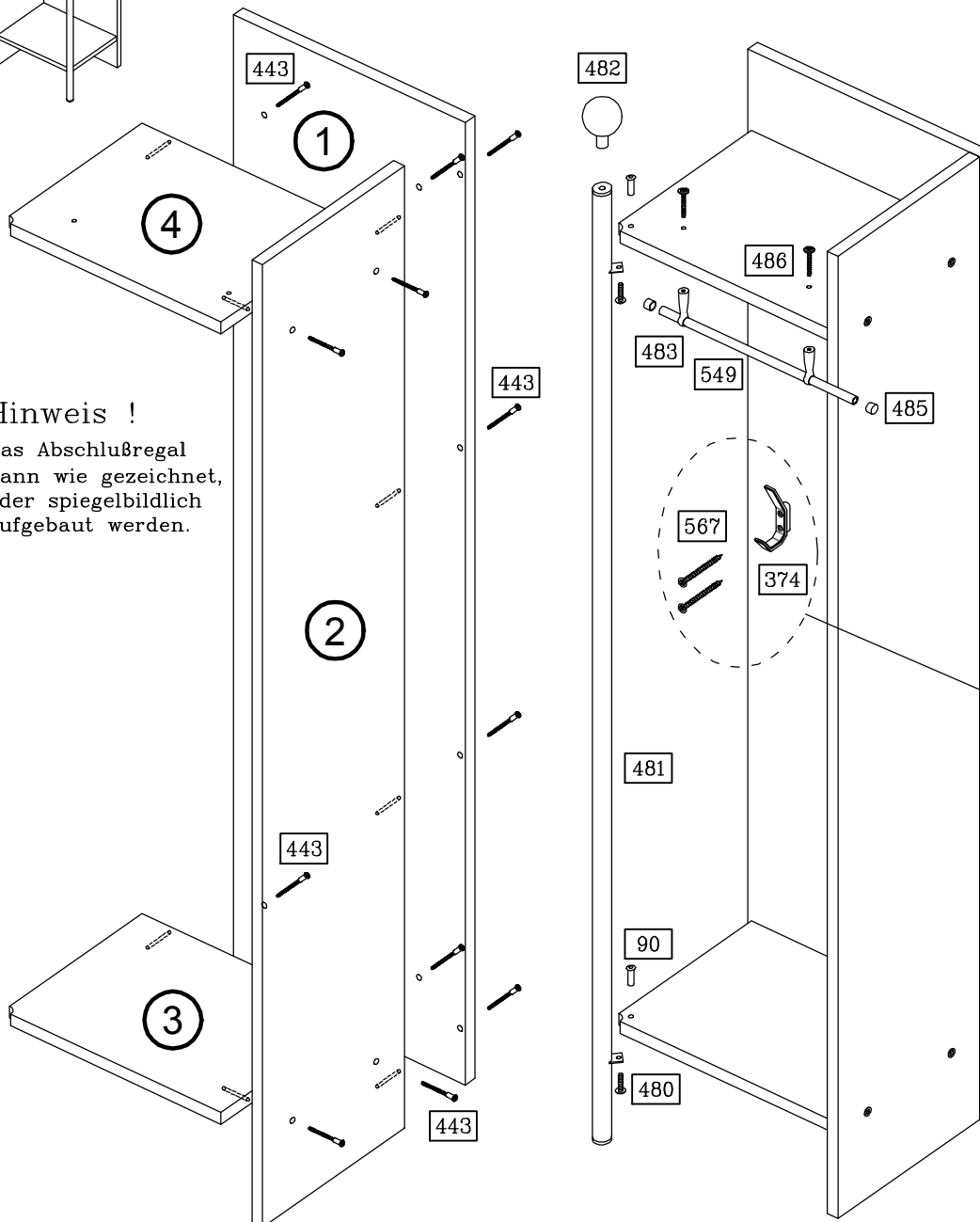

Hinweis !

Das Abschlußregal kann wie gezeichnet, oder spiegelbildlich aufgebaut werden.

Nur bei Art. Nr. 3553

