

SC\_BODY\_B

1:

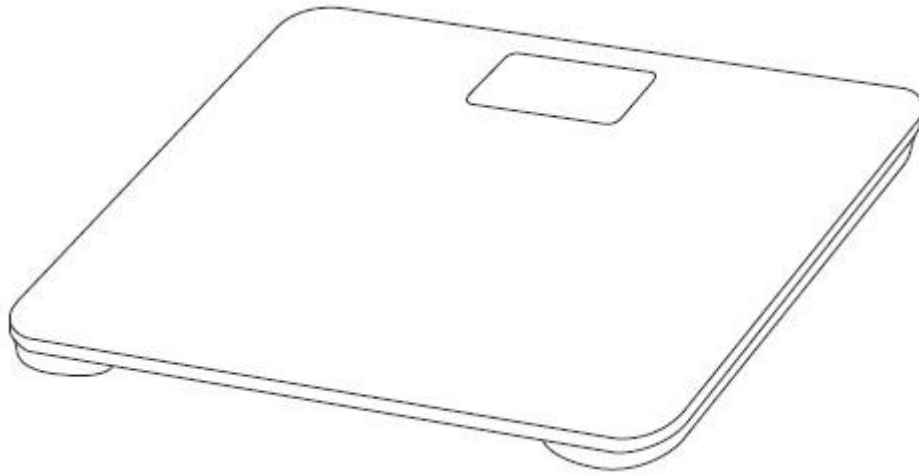

2:

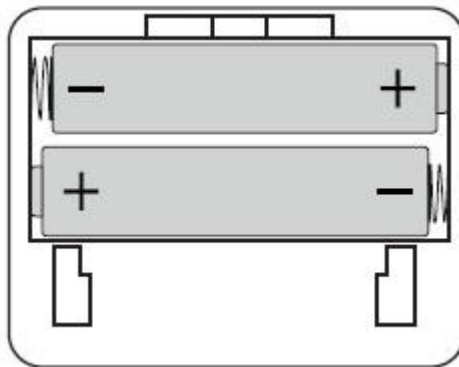

3:

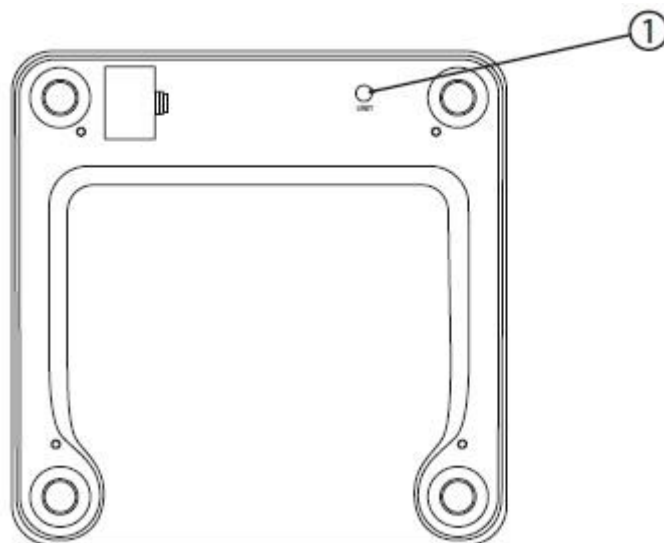

DE

## Bedienungsanleitung

Vielen Dank, dass Sie sich für ein Produkt der Marke SEBSON entschieden haben. Vor der Inbetriebnahme lesen Sie die Anleitung gründlich durch und bewahren Sie diese zum Nachschlagen auf! Ein langer und störungsfreier Betrieb kann nur gewährleistet werden, wenn die Installation und die Inbetriebnahme sachgerecht erfolgt ist. Vor der Inbetriebnahme prüfen Sie das Produkt auf äußerliche Schäden. Bei sichtbaren äußerlichen Beschädigungen wird von der Inbetriebnahme dringend abgeraten! Entfernen Sie vor der Inbetriebnahme dieses Produkts sämtliche Verpackungsmaterialien und prüfen Sie den Inhalt auf Vollständigkeit!

### Bestimmungsgemäßer Verwendungszweck:

Mit dieser Personenwaage der Marke SEBSON lässt sich das Körpergewicht einer Person ermitteln.

### Lieferumfang:

- SC\_BODY\_B



### Allgemeine Sicherheitshinweise:

**Achtung Erstickungsgefahr:** Halten Sie dieses Produkt von Kindern und Tieren fern! Der Inhalt der Verpackung enthält Kleinteile, die verschluckt werden können! Halten Sie das Gerät von Kindern unter 8 Jahren fern!

**Achtung:** Dieses Gerät ist kein Medizinprodukt und ersetzt daher auch keine ärztliche Maßnahme!

- Dieses Gerät ist nur für den privaten Gebrauch geeignet. Für den kommerziellen oder medizinischen Bereich ist dieses Gerät nicht geeignet! Dieses Gerät ist nicht amtlich geeicht!
- Personen mit verringerten physischen, sensorischen oder mentalen Fähigkeiten oder Mangel an Wissen und Erfahrungen, dürfen dieses Gerät nur in Betrieb nehmen, wenn sie damit sicher umgehen können und sich den Gefahren im Umgang mit diesem Gerät bewusst sind!
- Der Umbau dieses Produkts ist nicht erlaubt! Durch einen Umbau ist die einwandfreie sowie gefahrlose Funktion des Geräts nicht mehr gewährleistet! Außerdem erlischt dadurch der Gewährleistungsanspruch!
- Verwenden Sie dieses Gerät nur im Innenbereich! Für den Außenbereich ist dieses Gerät nicht geeignet!
- Verwenden Sie das Gerät nicht in der Nähe von hochfrequenten, elektromagnetischen Sendern. Die Sender können Störungen bei diesem Gerät verursachen!
- Schützen Sie das Gerät vor Stößen und Erschütterungen.
- Vermeiden Sie eine Überlastung des Geräts! Beachten Sie die maximale Belastbarkeitsangabe in den „Technischen Daten“. Eine Überlastung kann zur Beschädigung des Geräts führen.
- Lagern Sie das Gerät nicht senkrecht!
- Betreten Sie die Waage nicht mit nassen Füßen. Hier besteht Rutschgefahr. Außerdem kann die Waage durch die Feuchtigkeit beschädigt werden!
- Lassen Sie das Gerät nicht fallen, dadurch kann es beschädigt werden. Lassen Sie nichts auf das Gerät fallen! **Hinweis:** Hier besteht Gefahr durch Glassplitter!
- Bei unsachgemäßem Gebrauch dieses Produkts, durch die Verletzungen oder Schäden hervorgerufen werden, übernimmt der Hersteller keine Verantwortung!
- Eine andere Verwendung als beschrieben kann zur Beschädigung des Produkts führen. Damit sind Gefahren, wie z.B. elektrischer Schlag, Kurzschluss, Brand, etc. verbunden.
- Änderungen am Produkt, der Verpackung oder der Bedienungsanleitung sowie Druckfehlern behalten wir uns vor.
- Schützen Sie das Produkt vor äußeren Beschädigungen, starker Verschmutzung, Feuchtigkeit und starker Erwärmung!
- Damit der Gewährleistungsanspruch nicht erlischt, verwenden Sie nur die mitgelieferten Einzelteile. Reparaturen dürfen nur von einem Fachmann durchgeführt werden und nur unter Verwendung von Originalersatzteilen!

**Allgemeine Informationen zum Produkt:**

Funktionen der Waage:

- Gewichtsmessung
- Änderung der Gewichtseinheit (kg/ lb/ st)

**Einsetzen oder Wechsel der Batterien (Abb.2):**

**Hinweis:** Beachten Sie die allgemeinen Hinweise zur Verwendung von Batterien!

- Öffnen Sie das Batteriefach auf der Rückseite des Geräts.
- Setzen Sie 2 Batterien des Typs LR03 AAA/1,5V in das Batteriefach ein. **Hinweis:** Achten Sie beim Einsetzen der Batterien auf die richtige Polung!
- Verschließen Sie das Batteriefach nach dem Einsetzen der Batterien wieder. Beachten Sie, dass das Batteriefach stets verschlossen ist! Verwenden Sie das Gerät nicht, wenn der Deckel des Batteriefachs beschädigt ist oder fehlt!
- Wechseln Sie die Batterien aus, sobald das Symbol „Lo“ im Display erscheint oder das Gerät sich gar nicht mehr einschalten lässt!

**Allgemeine Hinweise zur Verwendung von Batterien:**

**Gefahr:** Setzen Sie Batterien niemals extremen Bedingungen, wie z.B. Hitze oder starker Sonneneinstrahlung aus. Hier besteht akute Explosions- und Auslaufgefahr!

**Gefahr:** Stellen Sie sicher, dass Batterien weder von Kindern, Tieren noch von Erwachsenen verschluckt werden können! Halten Sie insbesondere Kinder und Tiere von diesem Produkt fern! Wurden eine oder mehrere Batterien verschluckt, suchen Sie umgehend einen Arzt auf! Hier besteht akute Lebensgefahr! Die in der Batterie enthaltenen Stoffe können schwerste Vergiftungen hervorrufen!

**Achtung:** Entnehmen Sie ausgelaufene Batterien umgehend aus dem Batteriefach! Die in der Batterie enthaltene Batteriesäure kann das Gerät beschädigen! Vermeiden Sie den direkten Hautkontakt mit ausgelaufenen Batterien! Waschen Sie sich nach Berührung sofort die Hände und achten Sie darauf, dass die Batteriesäure nicht an Ihre Haut, Ihre Augen oder Schleimhäute gelangt! Entsorgen Sie ausgelaufene und alte Batterien vorschriftsgemäß.

- Ersetzen Sie alte Batterien immer durch Batterien gleichen Typs.
- Verwenden Sie keine Akkus. Diese weisen eine zu niedrige Spannung auf!
- Nehmen Sie die Batterien aus dem Batteriefach, wenn Sie dieses Produkt länger als einen Monat nicht benutzen.
- Nehmen Sie das Gerät nur in Betrieb wenn das Batteriefach geschlossen ist!
- Batterien die nicht wiederaufladbar sind, dürfen in keinem Fall aufgeladen werden!
- Neue Batterien dürfen nicht zusammen mit gebrauchten Batterien verwendet werden.
- Verwenden Sie immer nur Batterien des gleichen Typs zusammen!
- Schließen Sie die Anschlussklemmen der Batterien niemals kurz!

**Gewichtseinheit ändern (Abb.3):**

1: Gerät einschalten oder Gewichtseinheit ändern

### Inbetriebnahme:

Bei Erstinbetriebnahme oder bei Standortwechsel wird eine kurze Aufwärmphase empfohlen.



Bitte gehen Sie hierzu wie beschrieben vor:

1. Stellen Sie das Gerät auf einen festen, erschütterungsfreien und ebenen Untergrund. **Hinweis:** Bitte achten Sie darauf, dass alle 4 Stellfüße der Waage den Boden berühren.
2. Stellen Sie einen Fuß auf die Waage, um das Gerät zu aktivieren.
3. Nehmen Sie Ihren Fuß wieder von der Waage und warten Sie, bis das Gerät ausschaltet. Lassen Sie die Waage für ca. 10 Sekunden ausgeschaltet.
4. Die Waage ist jetzt betriebsbereit.

### Gewicht messen:

1. Stellen Sie das Gerät auf einen festen, erschütterungsfreien und ebenen Untergrund. Bitte achten Sie darauf, dass alle 4 Stellfüße der Waage den Boden berühren.
2. Stellen Sie sich möglichst in die Mitte der Waage. Stellen Sie sich nicht auf die Displayanzeige!  
**Achtung:** Wenn Sie sich auf den Rand der Waage stellen, kann die Waage zur Seite kippen. Hier besteht Verletzungsgefahr!
3. Die Waage ist jetzt aktiviert und misst Ihr Gewicht.
4. Halten Sie während der Messung möglichst still um Messfehler zu vermeiden.
5. Die Messung ist beendet, sobald die Gewichtsanzeige anfängt zu blinken.
6. *Automatische Ausschaltfunktion:* Nach ca. 8 Sekunden Inaktivität, schaltet sich das Gerät automatisch ab.

### Problembehebung:

	Ersetzen Sie die Batterien!
	Maximale Belastbarkeit wurde überschritten. Bitte sofort die Waage verlassen um zu vermeiden, dass das Gerät beschädigt wird!
	Wenn während des Messvorgangs diese Fehlermeldung im Display erscheint, dann verlassen Sie die Waage und starten Sie das Gerät neu.

### Technische Daten:

<b>Betriebsspannung:</b>	3V DC
<b>Batterietyp:</b>	2 x 1,5V AAA
<b>Messeinheiten:</b>	kg/ lb/ st
<b>Mindestlast:</b>	≥5kg/ 11lb
<b>Maximale Belastbarkeit:</b>	≤180kg/ 400lb
<b>Schritte:</b>	100g/ 0,2lb



### Entsorgungshinweis:

Dieses Produkt darf nicht im Hausmüll entsorgt werden. Da Altgeräte wertvolle recyclingfähige Materialien enthalten, sollten sie einer Verwertung zugeführt werden, um der Umwelt bzw. der menschlichen Gesundheit nicht

durch unkontrollierte Müllbeseitigung zu schaden. Bitte bringen Sie dieses Produkt am Ende seiner Lebensdauer zu einer Annahmestelle für Recycling von elektrischen und elektronischen Geräten. Bitte erfragen Sie diese Stellen bei Ihrer zuständigen kommunalen Verwaltung, den örtlichen Müllentsorgungsbetrieben oder bei Ihrem Händler.



### Vorschriftsgemäße Entsorgung von Batterien und Akkus:

Batterien oder Akkus dürfen nicht in den Hausmüll gegeben werden. Sie sind zur Rückgabe gebrauchter Batterien oder Akkus als Endverbraucher gesetzlich verpflichtet. Sie können Batterien oder Akkus nach Gebrauch in der Verkaufsstelle oder in deren unmittelbarer Nähe (zum Beispiel an kommunalen Sammelstellen oder Handel) unentgeltlich zurückgeben. Andernfalls können Sie Batterien oder Akkus auch per Post an uns zurücksenden.

Batterien oder Akkus die Schadstoffe enthalten, sind mit dem Symbol einer durchgekreuzten Mülltonne gekennzeichnet und dürfen nicht in den Hausmüll gegeben werden. Unter dem Mülltonnen-Symbol befindet sich die chemische Bezeichnung des Schadstoffes - im Beispiel unten "Cd" für Cadmium. "Pb" steht für Blei, "Hg" für Quecksilber:

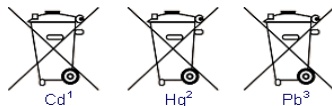

abgewendet.

Bei unsachgemäßer Entsorgung können die in den Batterien enthaltenen Stoffe Gefahren für Gesundheit und Umwelt verursachen. Die Gefahren werden durch die getrennte Sammlung und ordnungsgemäße Entsorgung gebrauchter Batterien

### Reinigung:

Verwenden Sie zur Reinigung ein leicht angefeuchtetes Tuch. Um das Produkt nicht zu beschädigen, vermeiden Sie unbedingt, dass Wasser in das Gehäuse eindringt! Reinigen Sie das Gerät niemals unter fließendem Wasser! Verwenden Sie zur Reinigung keine lösungsmittelhaltigen Reinigungsmittel.

### CE Konformitätserklärung:

Dieses Produkt ist nach den unten aufgelisteten Richtlinien hergestellt worden:

- EMC 2014/30/EU
- RoHS 2011/65/EU

SEBSON  
 Sebastian Sonntag  
 Gernotstr.17  
 44319 Dortmund  
 Germany  
 support@sebson.de  
 UST-IDNr.: DE246981805  
 WEEE-Reg.-Nr.: DE 78960174



### Manual

Thank you for choosing a product of SEBSON. Read the instructions carefully and keep them for looking up before start-up this product. A long and failure-free operation can only be guaranteed if the installation and start-up is done properly. Before starting up this product, please check for external damage. In case of visible external damage we immediately dis-advise the start-up of this product! Please remove all packaging material of this product before the first start-up and check the content for completeness!

### Intended use:

This personal scale of the brand SEBSON the body weight of a person can be determined.

**Scope of delivery:**

- SC\_BODY\_B



**General safety information:**

**Danger of suffocation:** Keep this product away from children and animals! The packaging contains small parts that can be swallowed! Keep the device away from children under the age of 8!

**Note:** This device is not a medical device and therefore does not replace a medical measure!

- This device is for private use only. This device is not suitable for commercial or medical use! This device is not officially calibrated!
- Persons with reduced physical, sensory or mental abilities or lack of knowledge and experience may only put this device into operation if they are able to handle it safely and are aware of the dangers in handling this device!
- The remodeling of this product is not allowed! The proper and safe functioning of the device can no longer be guaranteed if it is modified! In addition, this will invalidate the warranty claim!
- This product is only suited for indoor-use and not for outdoor-use!
- Do not use the device near high-frequency electromagnetic transmitters. The transmitters may cause interference to this equipment!
- Protect the device from shocks and vibrations.
- Avoid overloading the device! Observe the maximum load capacity specified in the "Technical data". Overloading can damage the device.
- Please do not step on the scale with wet feet. There is a danger of slipping. The scale may also be damaged by moisture!
- Please do not store the device vertically!
- Do not drop the device because this can damage it! Don't drop anything on the device! **Note:** There is a danger of glass splinters here!
- The manufacture does not accept any responsibility for injuries or damage resulting from improper use of this product!
- Any other use than the description may result in damage to the product. So the dangers are such as electric shock, short circuit, fire etc.
- We reserve the right to make changes to the product, the packaging or the operating instructions as well as printing errors.
- Protect the product from external damage, heavy dirt, moisture and excessive heat!
- In order that the warranty claim does not expire please use only the supplied items. Repairs may only be done by an expert and only by using original spare parts!

**General information about the product:**

Functions of the balance:

- Weight measurement
- Changing the weight unit (kg/ lb/ st)

**Inserting or changing the batteries (Fig.2):**

- **Note:** Please observe the general instructions for using batteries!
- Insert 2 LR03 AAA/1.5V batteries into the battery compartment. **Note:** Make sure that the polarity is correct when inserting the batteries!
- Close the battery compartment again after inserting the battery. Please make sure that the battery compartment is always closed! Do not use the device if the cover of the battery compartment is damaged or missing!

- Replace the batteries as soon as the symbol "Lo" appears in the display or the device cannot be switched on at all!

### General instructions for using batteries:

**Danger:** Never expose batteries to extreme conditions, such as heat or strong sunlight! There is an acute risk of explosion and leakage!

**Danger:** Make sure that batteries can not be swallowed by children, animals and adults! In particular, keep children and animals away from this product! If one or more batteries are swallowed, seek medical attention immediately! Here is an acute danger to life. The substances contained in the battery can cause severe poisoning!

**Caution:** Remove leaking batteries from the device immediately! The battery acid contained in the battery can damage the unit! Avoid direct skin contact with leaking batteries! Wash your hands immediately after contact and take care that the battery acid does not get into your skin, eyes or mucous membranes! Dispose of leaking and old batteries according to the regulations.

- Replace old batteries with batteries of the same type!
- Do not use rechargeable batteries. They have a too low voltage!
- Remove the batteries from the battery compartment when you are not using the remote control for more than a month. Make sure that the battery compartment is always closed when the battery is inserted!
- Only operate the device when the battery compartment is closed!
- Non-rechargeable batteries are not to be re-charged!
- New batteries should not be used together with used batteries!
- Always use batteries with the same type!
- Never short the terminals of the batteries!

### Change unit (Fig.3):

1: Switch on or change the weight unit.

### Initial start up:

A short warm-up phase is recommended for initial commissioning or when relocating.

Please follow the procedure as described:

1. Place the device on a firm, vibration-free and level surface. **Note:** Please make sure that all 4 leveling feet of the balance touch the floor.
2. Place one foot on the scale to activate the device.
3. Remove your foot and wait for the scale to turn off. Leave the scale turned off for about 10 seconds.
4. The scale is now ready for operation.

### Measure weight:

1. Place the device on a firm, vibration-free and level surface. Please make sure that all 4 leveling feet of the balance touch the floor.
2. If possible, stand in the middle of the scale. Do not stand on the display! **Attention:** If you stand on the edge of the scale, the scale may tilt to the side. There is a risk of injury!
3. The scale is now activated and measures your weight.
4. During the measurement, hold as still as possible to avoid measuring errors.
5. The measurement is finished as soon as the weight display starts flashing.
6. *Automatic switch-off function:* After approx. 8 seconds of inactivity, the device switches itself off automatically.

Solve problems:	
Lo	Replace the batteries!
Err	Max. load capacity has been exceeded. Please leave the scale immediately to avoid damaging the device!
[	If this error message appears on the display during the measuring process, exit the balance and restart the device.

Technical Data:	
<b>Operating voltage:</b>	3V DC
<b>Battery type:</b>	2 x 1,5V AAA
<b>Measuring units:</b>	kg/ lb/ st
<b>Minimum load:</b>	≥5kg/ 11lb
<b>Maximum resilience:</b>	≤180kg/ 400lb
<b>Steps:</b>	100g/ 0,2lb

	Disposal note:
<p>This product may not be disposed of with household waste. At the end of its useful life, the product must be returned to a point of acceptance for the recycling of electric and electronic device. Please ask your local municipality for the point of acceptance! As the devices contain valuable recyclable materials, they should be sent for recycling, in order not to harm the environment or human health from uncontrolled waste disposal.</p>	

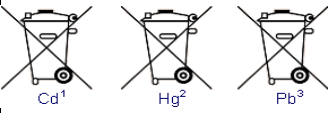
	Proper disposal of batteries and accumulators:
<p>Batteries and rechargeable batteries may not be disposed in the household waste. The end-consumer are legally obligated to the return of all used batteries and/or accumulators. After usage you can return batteries and / or accumulators gratuitous in the sales point or in their direct vicinity (for example at municipal collection points and trade). Otherwise, you can also return the batteries and / or accumulators by post to us.</p>	
	<p>Batteries and / or accumulators which contain harmful substances are marked with the symbol of a crossed-out waste bin and may not be disposed of with household waste. Under the dustbin symbol is the chemical name of the harmful substance - in the example below - "CD" for cadmium, "Pb" stands for lead, "HG" for mercury.</p>
<p>If not disposed of properly, the substances contained in the batteries can cause health and environmental hazards. These dangers are averted by the separate collection and proper disposal of used batteries.</p>	



**Cleaning:**

Use a slightly moistened cloth for cleaning. In order not to damage the product, it is essential to avoid water penetrating into the housing! Never clean the device under running water! Do not use solvent-containing cleaner for cleaning. Do not use solvent-containing cleaner for cleaning!

**CE Declaration of Conformity:**

This product has been prepared according to the listed below guidelines:

- EMC 2014/30/EU
- RoHS 2011/65/EU

SEBSON

Sebastian Sonntag

Gernotstr.17

44319 Dortmund

Germany

support@sebson.de

VAT-Nr.: GB179436663

WEEE-Reg.-ID.: 500617

FR

**Mode d'emploi**

Merci d'avoir fait l'acquisition d'un produit de la marque SEBSON. Avant la mise en service, lisez attentivement ce mode d'emploi et conservez-le pour toute consultation ultérieure ! Un fonctionnement de longue durée et sans défaillance ne peut être assuré que si l'installation et la mise en service sont effectuées en bonne et due forme. Contrôlez la présence de dommages extérieurs sur le produit avant sa mise en service ! En cas de dommages extérieurs visibles, la mise en service est fortement déconseillée ! Avant la mise en service, retirez tous les matériaux d'emballage et contrôlez le contenu quant à son intégralité !

**Objectif d'utilisation conforme :**

Avec ce pèse-personne personnel de la marque SEBSON, le poids corporel peut être déterminé.

**Livraison:**

- SC\_BODY\_B

**Consignes générales de sécurité:**

**Attention : risque d'asphyxie :** Gardez ce produit hors de portée des enfants et des animaux ! Le contenu de cet emballage contient des petites pièces pouvant être avalées ! Conserver l'appareil secteur hors de portée des enfants de moins de 8 ans!

**Remarque:** Cet appareil n'est pas un dispositif médical et ne remplace donc pas une consultation médicale!

- Cet appareil est réservé à un usage privé. Cet appareil ne convient pas à un usage commercial ou médical. Cet appareil n'a pas été officiellement étalonné!
- Les personnes ayant des capacités physiques, sensorielles ou mentales réduites ou un manque de connaissances et d'expérience ne peuvent mettre cet appareil en service que si elles sont capables de l'utiliser en toute sécurité et sont conscientes des dangers liés à son utilisation!
- La conversion du produit est interdite. À la suite d'une modification, un fonctionnement optimal et sans danger de l'appareil ne peut plus être garanti ! En outre, toute exigence de garantie est annulée !
- Uti d'utiliser cet article uniquement dans les espaces intérieurs. Ce produit ne convient pas pour une utilisation extérieure!

- Ne pas utiliser l'appareil à proximité d'émetteurs électromagnétiques à haute fréquence. Les émetteurs peuvent provoquer des interférences avec cet appareil !
- Protégez l'appareil des chocs et des vibrations.
- Evitez de surcharger l'appareil. Respectez la charge maximale indiquée dans les "Caractéristiques techniques". Une surcharge peut endommager l'appareil.
- Ne montez pas sur la balance avec les pieds mouillés. Danger de glissement. La balance peut également être endommagée par l'humidité!
- Ne stockez pas l'appareil en position verticale!
- Ne faites pas tomber l'appareil, cela pourrait l'endommager! Ne rien laisser tomber sur l'appareil!  
**Remarque:** Danger d'éclats de verre!
- Le fabricant décline toute responsabilité en cas d'usage non professionnel de ce produit pouvant provoquer des blessures ou des dommages.
- Une autre utilisation que celle décrite peut entraîner une détérioration du produit. Des dangers, tels qu'un choc électrique, un court-circuit, un incendie etc. y sont liés.
- Sous réserve de modification du produit, de l'emballage ou du mode d'emploi ainsi que de la présence de fautes d'impression.
- Protégez le produit des détériorations externes, des salissures extrêmes, de l'humidité et d'un fort échauffement !
- Pour éviter l'extinction de la garantie, utilisez uniquement les pièces détachées contenues dans la livraison. Les réparations doivent être effectuées uniquement par un professionnel et seulement en utilisant les pièces détachées originales!

#### Généralités relatives au produit:

Fonctions de la balance :

- Mesure du poids
- Modifier l'unité de poids (kg/lb/ st)

#### Mise en place ou remplacement des piles (Fig.2):

**Remarque:** Veuillez respecter les consignes générales d'utilisation des piles!

- Ouvrir le compartiment des piles à l'arrière.
- Insérer 2 piles de type LR03 AAA/1,5V dans le compartiment des piles. **Remarque:** Veiller à respecter la polarité lors de l'insertion des piles!
- Fermer le compartiment des piles après avoir inséré les piles. Veiller à ce que le compartiment des piles soit toujours fermé!
- Ne pas utiliser si le couvercle du compartiment des piles est endommagé ou manquant!
- Remplacez les piles dès que le symbole "Lo" apparaît à l'écran ou que l'appareil ne peut plus être allumé!

#### Remarques générales sur l'utilisation des piles:

**Danger:** N'exposer jamais les piles à des conditions extrêmes, telles qu'à la chaleur ou à un fort rayonnement solaire. Cela comporte un risque aigu d'explosion et de fuite!

**Danger:** Vérifiez que les piles ne peuvent pas être ingérées par les enfants, les animaux et les adultes! Tenez notamment les enfants et les animaux à l'écart de ce produit! Si une ou plusieurs piles ont été ingérées, consultez immédiatement un médecin! Il existe un grave danger de mort. Les matériaux contenus dans la pile peuvent provoquer une intoxication très grave

**Attention:** Retirez immédiatement les piles qui fuient du compartiment à piles! L'acide contenu dans la pile peut endommager l'appareil! Évitez le contact direct des piles usagées avec la peau! Lavez-vous les mains immédiatement après le contact et assurez-vous que l'acide de la batterie ne pénètre pas sur la peau, les yeux ou les muqueuses! Veuillez éliminer les piles usées et usées conformément à la réglementation.

- Remplacez les piles usées toujours avec des piles de même type.

- Ne pas utiliser de pile rechargeable! Celles-ci ont une tension trop basse!
- Retirez les piles du compartiment si vous n'utilisez pas ce produit pendant plus d'un mois.
- Les piles non rechargeables ne doivent jamais être rechargées!
- Ne jamais utiliser des piles usées en combinaison avec des piles neuves
- Utilisez toujours uniquement des piles de même type.
- Ne jamais court-circuiter les bornes de raccordement!

### Modifier les unités de poids (Fig.3):

1: Allumez l'appareil ou modifiez l'unité de poids

### Démarrage initial:

Une courte phase de préchauffage est recommandée lors de la première mise en service ou lors d'un changement d'emplacement.

Pour ce faire, veuillez procéder comme suit :

1. Placer l'appareil sur une surface ferme, plane et exempte de vibration. **Remarque:** Veillez à ce que les 4 pieds de réglage de la balance touchent le sol.
2. Placez un pied sur la balance pour activer l'appareil.
3. Retirez votre pied de la balance et attendez que l'appareil s'éteigne. Laissez la balance éteinte pendant environ 10 secondes.
4. La balance est maintenant prête à l'emploi.

### Mesure le poids:

1. Coloque el dispositivo sobre una superficie firme, libre de vibraciones y nivelada. **Nota:** Asegúrese de que las 4 patas niveladoras de la balanza toquen el suelo.
2. Si possible, placez-vous au milieu de la balance. Ne vous placez pas sur l'écran ! **Attention:** Si vous vous tenez sur le bord de la balance, celle-ci peut basculer sur le côté. Danger de blessure!
3. La balance est maintenant activée et mesure votre poids.
4. Restez aussi immobile que possible pendant la mesure afin d'éviter les erreurs de mesure.
5. La mesure est terminée dès que l'affichage du poids commence à clignoter.
6. *Fonction d'extinction automatique* : Après environ 8 secondes d'inactivité, l'appareil s'éteint automatiquement.

### Dépannage:

Lo	Remplacez les piles!
Err	La charge maximale a été dépassée. Veuillez descendre de la balance immédiatement pour éviter d'endommager l'appareil!
E	Si ce message d'erreur s'affiche à l'écran pendant le processus de mesure, descendez de la balance et redémarrez l'appareil.

### Données techniques:

Alimentation:	3V DC
Type de piles:	2 x 1,5V AAA

<b>Unité de mesure:</b>	kg/ lb/ st
<b>Charge minimale:</b>	≥5kg/ 11lb
<b>Capacité de charge maximale:</b>	≤180kg/ 400lb
<b>Étapes:</b>	100g/ 0,2lb

	<b>Informations sur l'élimination:</b>
<p>Ce symbole sur l'appareil ou l'emballage indique que l'élimination d'un appareil en fin de vie peut polluer l'environnement. Ne pas jeter un appareil électrique ou électronique (et des piles éventuelles) parmi les déchets municipaux non sujets au tri sélectif ; une déchetterie traitera l'appareil en question. Renvoyer l'appareil à votre fournisseur ou à un service de recyclage local. Il convient de respecter la réglementation locale relative à la protection de l'environnement.</p>	

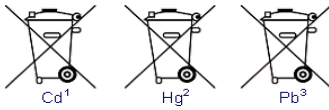
	<b>Élimination appropriée des piles et des batteries:</b>
<p>Ne pas les jeter dans les ordures ménagères. En tant que consommateur final, vous êtes tenu de restituer les piles ou batteries usagées. Vous avez la possibilité de restituer gratuitement les piles ou les batteries usagées au point de vente ou à proximité directe (par exemple dans des centres de collecte ou dans un commerce). Vous pouvez également nous renvoyer les piles ou les batteries par courrier à.</p>	
<p>Les piles ou les batteries qui contiennent des substances nocives sont marquées d'un container barré et ne doivent pas être jetées dans les ordures ménagères. Sous le symbole du container figure la désignation chimique de la substance nocive - par exemple « Cd » pour cadmium. « Pb » est la désignation du plomb, « Hg » celle du mercure. Si les piles ne sont pas éliminées correctement, les substances contenues dans celles-ci peuvent entraîner des risques pour la santé et l'environnement. Les dangers sont évités grâce à la collecte séparée et à l'élimination appropriée des piles usagées.</p>	
	

<b>Nettoyage:</b>
<p>Pour nettoyer le produit, utilisez un chiffon légèrement humidifié. Pour ne pas endommager le produit, évitez absolument d'infiltrer de l'eau à l'intérieur de son boîtier ! Ne jamais nettoyer l'appareil à l'eau courante! Veuillez n'utiliser aucun produit nettoyant contenant des solvants!</p>

<b>CE Déclaration de Conformité:</b>
<p>Le produit a été fabriqué en respectant les directives suivantes:</p> <ul style="list-style-type: none"> <li>▪ EMC 2014/30/EU</li> <li>▪ RoHS 2011/65/EU</li> </ul>

<p>SEBSON          Sebastian Sonntag          Gernotstr.17          44319 Dortmund          Germany          support@sebson.de          TVA-No.: FR95821175288</p>
--

ES

## Instrucciones de manejo

Muchas gracias por haber elegido un producto de la marca SEBSON. Antes de la puesta en marcha, por favor, lea el manual detenidamente y guárdelo como referencia. Únicamente se puede garantizar un funcionamiento duradero y correcto si la instalación y la puesta en marcha se han realizado correctamente. Antes de poner en marcha el producto, compruebe que no presente daños externos. ¡En caso de daños externos visibles, desaconsejamos totalmente su puesta en marcha! Antes de usar el producto, retire todo el material de embalaje y compruebe que el contenido esté completo.

### Uso previsto:

Con esta báscula de la marca SEBSON se puede determinar el peso corporal de una persona.

### Suministrado:

- SC\_BODY\_B



## Indicaciones generales de seguridad:

**Atención, peligro de asfixia!** ¡Mantenga este producto fuera del alcance de los niños y los animales! El paquete contiene piezas pequeñas que podrían ser ingeridas! □ Mantenga el aparato de corriente fuera del alcance de niños menores de 8 años!

**Nota:** Este dispositivo no es un dispositivo médico y, por lo tanto, no sustituye a una medida médica.

- Este dispositivo es sólo para uso privado. ¡Este dispositivo no es adecuado para uso comercial o médico! ¡Este dispositivo no está homologado oficialmente!
- Las personas con capacidades físicas, sensoriales o mentales reducidas o con falta de conocimientos y experiencia sólo podrán poner en funcionamiento este dispositivo si son capaces de manipularlo de forma segura y son conscientes de los peligros que conlleva su manejo.
- No está permitido la conversión del producto. ¡No se puede garantizar el funcionamiento correcto y seguro del dispositivo si se realizan modificaciones en el mismo! ¡Esto también anula el derecho a la garantía!
- Utilice este producto sólo en interiores. Este producto no se recomienda para exteriores!
- No utilice el aparato cerca de transmisores electromagnéticos de alta frecuencia. ¡Los transmisores pueden causarle interferencia!
- Proteja el aparato de golpes y vibraciones!
- ¡Evite sobrecargar el aparato! Observe la capacidad de carga máxima especificada en los "Datos técnicos". La sobrecarga puede dañar el dispositivo.
- ¡No guarde el aparato en posición vertical!
- No camine sobre la báscula con los pies mojados. ¡Existe el peligro de resbalar! ¡La humedad también puede dañar la báscula!
- ¡No deje caer el producto, ya que esto puede dañarlo! No deje caer nada sobre el aparato! **Nota:** Existe el peligro de que se produzcan astillas de vidrio.
- ¡En caso de uso inapropiado de este producto, que causara lesiones o daños, el fabricante no asume ninguna responsabilidad!
- Un uso diferente al descrito puede producir daños en el producto. Esto puede conllevar peligros tales como descarga eléctrica, cortocircuito, incendio, etc.
- ¡Proteja el producto de daños externos, la suciedad, la humedad y el calor excesivo!
- Para que no expire la garantía, utilice únicamente los elementos suministrados. ¡Las reparaciones sólo deben ser realizadas por un especialista y sólo con piezas de repuesto originales!

## Informaciones generales sobre el producto:

Funciones de la balanza:

- Medición de peso
- Cambio de la unidad de peso (kg/ lb/ st)

**Insertar o cambiar las pilas (Fig.2):**

**Nota:** Por favor, tenga en cuenta las instrucciones generales para el uso de las baterías.

- Abra el compartimento de la batería en la parte posterior
- Inserte 2 pilas LR03 AAA/1.5V en el compartimento de las pilas. **Nota:** ¡Al insertar las pilas, asegúrese de que la polaridad es la correcta
- Cierre de nuevo el compartimento de las pilas después de insertarlas. Asegúrese de que el compartimento de las pilas esté siempre cerrado. No utilice si la tapa del compartimento de la pila está dañada o falta!
- Sustituya las pilas en cuanto aparezca el símbolo "Lo" en la pantalla o cuando el aparato no se pueda encender.

**Notas generales sobre el uso de baterías:**

**Peligro:** Nunca exponga las baterías a condiciones extremas, como calor o luz solar intensa. Existe un grave riesgo de explosión y de fugas!

**Peligro:** ¡Asegúrese de que las baterías no puedan ser ingeridas por niños, animales y adultos! ¡En concreto, mantenga alejados a niños y animales de este producto! ¡Si se han ingerido una o varias baterías, acuda de inmediato al médico! Existe un grave riesgo de muerte. ¡Las sustancias contenidas en la batería pueden provocar graves intoxicaciones!

**Precaución:** ¡Retire inmediatamente las pilas sulfatadas del compartimento para pilas! ¡El ácido que contienen las pilas puede dañar el dispositivo! ¡Después del eventual contacto, lávese las manos inmediatamente y asegúrese de que el ácido de la batería no haya alcanzado la piel, los ojos o las membranas mucosas! Elimine las baterías viejas o averiadas!

- Reemplace las baterías usadas siempre por baterías del mismo tipo!
- No utilice pilas recargables. Tienen un voltaje demasiado bajo.
- Retire las baterías del compartimento de la batería cuando no está utilizando este producto durante más de un mes!
- No utilice si la tapa del compartimento de la pila está dañada o falta!
- ¡Las baterías que no son recargables no se deben recargar en ningún caso!
- Las baterías nuevas no deben ser utilizadas junto con baterías usadas!
- Utilizar siempre juntas baterías del mismo tipo.
- ¡Nunca conecte las terminales entre sí!

**Modificar unidades de peso (Fig.3):**

1: Encender el aparato o cambiar la unidad de peso

**Puesta en marcha inicial:**

Se recomienda una breve fase de calentamiento para la puesta en marcha inicial o para el traslado.



Por favor, proceda como se describe:

1. Coloque el dispositivo sobre una superficie firme, libre de vibraciones y nivelada. **Nota:** Asegúrese de que las 4 patas niveladoras de la balanza toquen el suelo.
2. Coloque un pie en la báscula para activar el dispositivo.
3. Retire el pie de la báscula y espere hasta que la unidad se apague. Deje la báscula apagada durante unos 10 segundos.
4. La báscula está lista para funcionar.

**Medición del peso:**

1. Coloque el dispositivo sobre una superficie firme, libre de vibraciones y nivelada. **Nota:** Asegúrese de que las 4 patas niveladoras de la balanza toquen el suelo.
2. Si es posible, párese en el centro de la báscula. ¡No se pare en la pantalla! **Atención:** Si se coloca en el borde de la báscula, ésta puede inclinarse hacia un lado. ¡Existe peligro de lesiones!
3. La báscula está activada y mide su peso.
4. Manténgase lo más quieto posible durante la medición para evitar errores de medición.
5. La medición finaliza en el momento en que la indicación del peso comienza a parpadear.
6. *Función de desconexión automática:* Después de aprox. 8 segundos de inactividad, el instrumento se desconecta automáticamente.

**Solución de problemas:**

	Sustituya las pilas.
	Se ha superado la capacidad de carga máxima. Abandone inmediatamente la báscula para evitar daños en el aparato!
	Si durante el proceso de medición aparece este mensaje de error en el display, abandone la báscula y reinicie el aparato.

**Especificaciones técnicas:**

<b>Voltaje nominal:</b>	3V DC
<b>Tipo de pila:</b>	2 x 1,5V AAA
<b>Unidad de medida:</b>	kg/ lb/ st
<b>Carga mínima:</b>	≥5kg/ 11lb
<b>Capacidad de carga máxima:</b>	≤180kg/ 400lb
<b>Pasos:</b>	100g/ 0,2lb

**Información de eliminación:**

Este producto no debe desecharse con la basura doméstica. Dado que los dispositivos contienen materiales reciclables valiosos, deben ser enviados al reciclado, a fin de no dañar el medio ambiente o la salud humana con una eliminación incontrolada de residuos. Lleve este producto al final de su vida útil a un punto de recogida para el reciclaje de aparatos eléctricos y electrónicos. Averigüe estos sitios consultando a su autoridad municipal local, al servicio de recogida de residuos de su localidad o a su distribuidor. l'environnement.

**Desecho adecuado de baterías y acumuladores:**

Las baterías no deberán eliminarse junto con la basura doméstica. Usted, como usuario final, está legalmente obligado a devolver las baterías usadas. Usted puede entregar las baterías después de su uso de forma gratuita en

el lugar donde las compró o en las inmediaciones (por ejemplo, en los puntos de recogida municipales). Si lo desea, nos puede enviar las baterías por correo a nosotros.

Las pilas que contienen sustancias nocivas están marcadas con el símbolo de un contenedor de basura tachado y no pueden ser desechadas con la basura doméstica. Bajo el icono de cubo de basura está el nombre químico del contaminante - en el ejemplo de abajo, "Cd" para el cadmio, "Pb" significa plomo, "Hg" para mercurio.

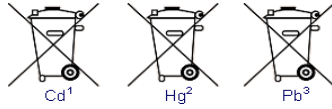

usadas.

Si no se eliminan de forma adecuada, las sustancias contenidas en las pilas y baterías pueden suponer un riesgo para la salud y el medio ambiente. Estos peligros se evitan mediante la recogida por separado y la eliminación adecuada de las pilas y baterías

### **Limpieza:**

Utilice un paño ligeramente humedecido para limpiar el producto. ¡Para no dañar el producto, evite a toda costa que entre agua en la carcasa! ¡Bajo ningún concepto limpie el aparato bajo agua corriente! No utilice para la limpieza ningún producto que contenga disolventes!

### **Declaración de conformidad CE:**

El producto se ha preparado de conformidad con las directivas siguientes:

- EMC 2014/30/EU
- RoHS 2011/65/EU

SEBSON

Sebastian Sonntag

Gernotstr.17

44319 Dortmund

Germany

support@sebson.de

IVA-No.: ESY4306459E

RII-AEE register number: 7012

IT

### **Istruzioni per l'uso**

Vi ringraziamo per aver scelto un prodotto SEBSON. Prima della messa in funzione leggere attentamente le istruzioni per l'uso e conservarle per una consultazione futura. Un esercizio a lungo termine e privo di disfunzioni sarà garantito solo se l'installazione e la messa in funzione verranno eseguite in modo corretto. Prima di mettere il prodotto in funzione, controllare che non presenti danneggiamenti esterni. Qualora presentasse danneggiamenti visibili si consiglia tassativamente di metterlo in funzione. Prima della messa in funzione, rimuovere tutto il materiale di imballaggio e accertarsi che la fornitura sia completa.

#### **Utilizzo secondo la destinazione d'uso:**

Con questa bilancia pesapersona della marca SEBSON è possibile misurare il peso corporeo di una persona.

#### **Volume di fornitura:**

- SC\_BODY\_B





### Istruzioni generali di sicurezza:

**Attenzione pericolo di soffocamento:** Tenere questo prodotto lontano da bambini e animali. Il contenuto della confezione contiene piccoli componenti che possono essere ingoiati! tenere il dispositivo di alimentazione lontano da bambini di età inferiore agli 8 anni!

**Avvertenza:** Questo apparecchio non è un dispositivo medico e pertanto non sostituisce l'intervento del medico!

- Este dispositivo es sólo para uso privado. ¡Este dispositivo no es adecuado para uso comercial o médico!  
¡Este dispositivo no está homologado oficialmente!
- Le persone con ridotte capacità fisiche, sensoriali o mentali, o con scarse nozioni e poca esperienza possono mettere in funzione questo dispositivo solo se sono in grado di gestirlo in modo sicuro e conoscendo i pericoli legati all'utilizzo di questo dispositivo!
- Non è consentito rimodellare questo prodotto! La funzionalità ineccepibile e sicura del dispositivo non sarà più garantita qualora esso venisse modificato. Inoltre, il diritto di garanzia decadrà di conseguenza.
- Utilizzare questo articolo esclusivamente in ambienti interni. Questo prodotto non è adatto all'uso in ambienti esterni!
- Non utilizzare l'apparecchio in prossimità di trasmettitori elettromagnetici ad alta frequenza. I trasmettitori possono interferire con questo apparecchio!
- Proteggere l'apparecchio da urti e vibrazioni.
- Non sovraccaricare l'apparecchio! Osservare le indicazioni sulla massima capacità di carico riportate al paragrafo "Dati tecnici". Un eventuale sovraccarico può causare danni all'apparecchio.
- Non conservare l'apparecchio in posizione verticale!
- Non salire sulla bilancia con i piedi bagnati. Vi è il pericolo di scivolare. Inoltre, la bilancia può essere danneggiata dall'umidità!
- Evitare di far cadere l'apparecchio in quanto potrebbe danneggiarsi! Non far cadere nulla sull'apparecchio!  
**Avvertenza:** Qui v'è il pericolo di vetri rotti!
- Il produttore non si assume alcuna responsabilità in caso di uso improprio del prodotto che provochi lesioni o danni!
- Un uso diferente al descrito puede producir daños en el producto. Esto puede conllevar peligros tales como descarga eléctrica, cortocircuito, incendio, etc.
- Ci riserviamo ogni modifica del prodotto, dell'imballaggio, delle istruzioni per l'uso o di errori di stampa.
- Proteggere il prodotto da danneggiamenti esterni, da sporco ostinato, da umidità e forte riscaldamento.
- Para que no expire la garantía, utilice únicamente los elementos suministrados. ¡Las reparaciones sólo deben ser realizadas por un especialista y sólo con piezas de repuesto originales!

### Informazioni generali sul prodotto:

Funzioni della bilancia:

- Misurazione del peso
- Modifica dell'unità di peso (kg/ lb/ st)

### Inserimento o sostituzione delle batterie (Fig.2):

**Avvertenza:** Si prega di leggere ed osservare le informazioni generali sull'uso delle batterie!

- Aprire il vano batterie sul retro.
- Inserire 2 batterie di tipo LR03 AAA/1,5V nel vano batterie. **Avvertenza:** Nel montaggio delle batterie, prestare attenzione alla corretta polarità!
- Chiudere il vano batterie dopo avervi inserito le batterie. Si prega di fare in modo che il vano batterie sia sempre chiuso! Non utilizzare se il coperchio del vano batterie è danneggiato o manca!
- Sostituire le batterie non appena il simbolo "Lo" appare sul display o l'apparecchio non può essere acceso!

**Note generali sull'utilizzo di batterie:**

**Pericolo:** Non esporre mai le batterie a condizioni estreme quali calore o forte irraggiamento solare. Vi è il serio rischio che esplodano o si scarichino!

**Pericolo:** Accertarsi che le pile non possano essere ingerite né da bambini, né da animali o da adulti! Tenere soprattutto lontani da questo prodotto i bambini e gli animali! Se si ingeriscono delle batterie, contattare urgentemente un medico! Esiste in questo caso il pericolo di morte. Le sostanze contenute nella batteria potrebbero causare gravi avvelenamenti!

**Precaución:** Rimuovere immediatamente dal vano portabatterie eventuali batterie che perdono! L'acido contenuto nella batteria può danneggiare l'apparecchio! Evitare il contatto diretto della pelle con il materiale fuoriuscito dalle batterie! In caso di contatto, lavare le mani e fare in modo che l'acido della batteria non contamini la pelle, gli occhi o le mucose! Smaltire le batterie vecchie o danneggiate in base alle normative!

- Sostituire sempre le batterie scariche con batterie dello stesso tipo!
- Non usare batterie ricaricabili. Questo tipo di batterie hanno una tensione troppo bassa!
- Rimuovere le batterie dal vano batterie se non utilizzerete questo prodotto per più di un mese!
- Se la pila è inserita, accertarsi sempre che il vano delle pile sia sempre ben chiuso!
- Le batterie non ricaricabili non possono mai essere ricaricate!
- Le nuove batterie non devono mai essere usate insieme a batterie usate!
- Utilizzare sempre batterie dello stesso tipo!
- Non mandare mai in corto circuito i morsetti!

**Cambiare unità di peso (Fig.3):**

1: Accendere l'apparecchio o modificare l'unità di peso

**Avviamento iniziale:**



Per la prima accensione o quando si cambia posizione, è consigliata una breve fase di riscaldamento.

Procedere come descritto di seguito:

1. Posizionare il dispositivo su una superficie piana e stabile. **Avvertenza:** Fare in modo che tutti i quattro piedini della bilancia poggino a terra.
2. Posare un piede sulla bilancia per accenderla.
3. Togliere il piede dalla bilancia e attendere che l'apparecchio si spenga. Lasciare spenta la bilancia per circa 10 secondi.
4. Ora l'apparecchio è pronto per il funzionamento.



**Misurare il peso:**

1. Posizionare il dispositivo su una superficie piana e stabile. **Avvertenza:** Fare in modo che tutti i quattro piedini della bilancia poggino a terra.
2. Posizionarsi al centro della bilancia. Non salire sopra il display! **Attenzione:** Se vi posizionate sul bordo della bilancia, questa potrebbe inclinarsi da un lato. Pericolo di lesioni!
3. Ora la bilancia è attivata e misurerà il vostro peso.
4. Rimanete immobili il più possibile per evitare errori di pesatura durante la misurazione.
5. La misurazione è completata quando l'indicatore di peso inizia a lampeggiare.
6. *Spegnimento automatico:* Dopo circa 8 secondi di inattività, l'apparecchio si spegne automaticamente.

Risoluzione dei problemi:	
	Sostituire le batterie!
	La capacità massima è stata superata. Si prega di scendere immediatamente dalla bilancia per evitare di danneggiarla!
	Se viene visualizzato questo messaggio di errore durante il processo di misurazione, scendere dalla bilancia e riavviarla.

Dati tecnici:	
<b>Tensione di esercizio:</b>	3V DC
<b>Tipo di batteria:</b>	2 x 1,5V AAA
<b>Unità di misura:</b>	kg/ lb/ st
<b>Carico minimo:</b>	≥5kg/ 11lb
<b>Massima capacità di carico:</b>	≤180kg/ 400lb
<b>Passaggi:</b>	100g/ 0,2lb

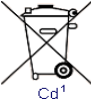
	Informazioni di smaltimento:
<p>Questo prodotto non deve essere smaltito con i rifiuti domestici. Poiché i dispositivi contengono materiali riciclabili pregiati, dovrebbero essere inviati al riciclaggio, al fine di non danneggiare l'ambiente o la salute dell'uomo con uno smaltimento incontrollato dei rifiuti. Una volta divenuto inutilizzabile, si prega di portare il prodotto ad un punto di raccolta per il riciclaggio di apparecchiature elettriche ed elettroniche. Verificare l'ubicazione di tali siti presso gli uffici amministrativi locali, il servizio di smaltimento dei rifiuti locale o il rivenditore.</p>	

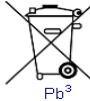
	Adeguate smaltimento di batterie ed accumulatori:
<p>Non smaltire pile e caricabatterie nei rifiuti domestici. In quanto utenti finali, siete legalmente tenuti a restituire le batterie e i caricabatterie usati. È possibile restituire gratuitamente le batterie e i caricabatterie dopo l'uso nel punto vendita o nelle immediate vicinanze (per esempio, presso i punti di raccolta comunali o nei negozi). In alternativa, è possibile restituire a noi le batterie inviandole per posta all'indirizzo.</p> <p>Le batterie o i caricabatterie contenenti sostanze nocive sono contrassegnati con il simbolo di un bidone della spazzatura con una croce e non possono essere smaltiti con i rifiuti domestici. Sotto l'icona del bidone della spazzatura si trova il nome chimico della sostanza inquinante - nell'esempio di seguito "Cd" sta per cadmio. "Pb" sta per piombo, "Hg" per mercurio.</p>	
  	<p>In caso di smaltimento non corretto, le sostanze contenute nelle batterie possono mettere a rischio la salute e l'ambiente. La raccolta differenziata e uno smaltimento corretto delle batterie usate eludono i pericoli.</p>

**Pulizia:**

Per la pulizia utilizzare un panno leggermente inumidito! Per non danneggiare il prodotto, evitare tassativamente la penetrazione di acqua all'interno dell'alloggiamento! Non lavare l'apparecchio sotto all'acqua corrente! Non utilizzare per la pulizia detergenti contenenti solvente.

**Dichiarazione di conformità CE:**

Questo prodotto è stato preparato secondo le seguenti direttive:

- EMC 2014/30/EU
- RoHS 2011/65/EU

SEBSON  
Sebastian Sonntag  
Gernotstr.17  
44319 Dortmund  
Germany  
support@sebson.de  
IVA-No.: IT00171519994  
Eco-contributo RAEE assolto – n°: IT19060000011454

NL

**Gebruiksaanwijzing**

Hartelijk dank dat u voor een product van het merk SEBSON hebt gekozen. Lees voor de ingebruikname de instructies grondig door en bewaar deze voor latere raadpleging! Een lange en probleemloze werking kan alleen worden gegarandeerd als de installatie en de ingebruikname naar behoren zijn uitgevoerd. Controleer dit product voor de ingebruikname op uitwendige beschadigingen. Bij zichtbare uitwendige beschadigingen wordt sterk afgeraden om het product in bedrijf te nemen. Verwijder alle verpakkingsmaterialen voordat u het product in bedrijf neemt en controleer de inhoud op volledigheid!

**Doelmatig gebruik:**

Met deze personenweegschaal van het merk SEBSON kan het lichaamsgewicht van een persoon worden vastgesteld.

**Levering\_omvat:**

- SC\_BODY\_B

**Algemene veiligheidsinstructies:**

**Let op - verstikkingsgevaar:** Houd dit product uit de buurt van kinderen en dieren! De inhoud van de verpakking bevat kleine onderdelen die door kinderen kunnen worden ingeslikt! Houd het apparaat uit de buurt van kinderen jonger dan 8 jaar!

**Pas op:** Dit apparaat is geen medische product en vervangt daarom ook geen medische maatregelen!

- Dit apparaat is alleen geschikt voor privégebruik. Dit apparaat is niet geschikt voor gebruik op commercieel of medisch gebied! **Opmerking:** Dit apparaat is niet officieel geijkt!

- Personen met verminderde fysieke, sensorische of mentale capaciteiten of met een gebrek aan kennis en ervaring mogen dit apparaat alleen in gebruik nemen als ze er veilig mee kunnen omgaan en zich bewust zijn van de gevaren bij het gebruik van dit apparaat!
- Het ombouwen van dit product is niet toegestaan. Door een ombouw is het onberispelijk en veilig functioneren van het apparaat niet meer gewaarborgd! Bovendien vervalt daardoor de aanspraak op garantie!
- Gebruik dit artikel alleen binnenshuis! Voor gebruik buitenshuis is dit product niet geschikt!
- Gebruik het apparaat niet in de buurt van hoogfrequente, elektromagnetische zenders. De zenders kunnen storingen aan het apparaat veroorzaken!
- Bescherm het apparaat tegen stoten en schokken.
- Vermijd overbelasting van het apparaat! Houd daarom rekening met de aangegeven maximale belasting in 'Technische gegevens'. Overbelasting kan leiden tot schade aan het apparaat.
- Bewaar het apparaat niet verticaal!
- Betreed de weegschaal niet met natte voeten. Er bestaat slipgevaar. Bovendien kan de weegschaal door vocht beschadigd raken!
- Laat het apparaat niet vallen, hierdoor kan het beschadigd raken. Laat niets op het apparaat vallen!  
**Opmerking:** Er bestaat gevaar door glasscherven!
- Bij oneigenlijk gebruik van dit product waardoor letsel of schade wordt veroorzaakt, is de fabrikant niet verantwoordelijk!
- Een ander gebruik dan beschreven kan schade aan het product veroorzaken. Dit brengt gevaren met zich mee zoals een elektrische schok, kortsluiting, brand, enz.
- Wijzigingen aan het product, de verpakking of de gebruiksaanwijzing evenals drukfouten voorbehouden.
- Bescherm het product tegen uitwendige beschadigingen, sterke vervuiling, vocht en sterke opwarming!
- Gebruik alleen de meegeleverde onderdelen zodat de aanspraak op garantieverlening niet vervalt. Reparaties mogen alleen door een vakman worden uitgevoerd en alleen met gebruikmaking van originele reserveonderdelen!

#### Algemene informatie over het product:

Functies van de weegschaal:

- Wegen van het gewicht
- Wijzigen van de gewichtseenheid (kg/ lb/ st)

#### Plaatsen of vervangen van de batterijen (Afb.2):

**Opmerking:** Neem de algemene instructies over het gebruik van batterijen in acht!

- Open het batterijvak aan de achterkant van het apparaat.
- Plaats 2 batterijen van het type LR03 AAA/1,5 V in het batterijvak. **Opmerking:** Let bij het plaatsen van de batterijen op de juiste polariteit!
- Sluit het batterijvak na het plaatsen van de batterijen. Zorg ervoor dat het batterijvak altijd gesloten is! Gebruik het apparaat niet als het deksel van het batterijvak beschadigd is of ontbreekt!
- Vervang de batterijen als het symbool 'Lo' in het display verschijnt of het apparaat zich helemaal niet meer laat inschakelen!

#### Algemene instructies over het gebruik van batterijen:

**Gevaar:** Stel batterijen nooit bloot aan extreme omstandigheden, zoals bijv. hitte of sterk zonlicht. Er bestaat acuut explosiegevaar en gevaar voor uitlopen van de batterijen!

**Gevaar:** Zorg ervoor dat batterijen niet door kinderen, dieren of volwassenen kunnen worden ingeslikt! Houd dit product vooral uit de buurt van kinderen en dieren! Neem direct contact op met een arts als één of meerdere batterijen zijn ingeslikt! Er bestaat acuut levensgevaar! De stoffen die de batterijen bevatten kunnen ernstige vergiftigingen veroorzaken!

**Let op:** Verwijder uitgelopen batterijen direct uit het apparaat! Het batterijzuur in de batterij kan het apparaat beschadigen! Vermijd direct contact van de huid met uitgelopen batterijen! Was na contact direct de handen en let

erop dat het batterijzuur niet in aanraking komt met uw huid, uw ogen of met slijmvliezen! Voer uitgelopen en oude batterijen overeenkomstig de voorschriften af.

- Vervang oude batterijen altijd door batterijen van hetzelfde type.
- Gebruik geen accu's. Deze hebben een te lage spanning!
- Haal de batterijen uit het batterijvak als u het product langer dan een maand niet gebruikt.
- Neem het apparaat alleen in gebruik als het batterijvak gesloten is!
- Batterijen die niet oplaadbaar zijn, mogen in geen geval worden opgeladen!
- Nieuwe batterijen mogen niet samen met gebruikte batterijen worden gebruikt.
- Gebruik altijd enkel batterijen van hetzelfde type!
- Sluit de aansluitklemmen van de batterijen nooit kort!

### Gewichtseenheid wijzigen (Afb. 3):

1: Apparaat inschakelen of gewichtseenheid wijzigen

### Eerste ingebruikname:

Bij de eerste ingebruikname of bij een verandering van locatie wordt een korte opwarmfase aangeraden. Voer daarvoor zoals beschreven het volgende uit:

1. Stellen Sie das Gerät auf einen festen, erschütterungsfreien und ebenen Untergrund. Plaats het apparaat op een stevige, schokvrije en egale ondergrond. Zorg ervoor dat alle 4 voeten van de weegschaal de bodem raken.
2. Ga met één voet op de weegschaal staan om het apparaat te activeren.
3. Haal uw voet weer van de weegschaal en wacht totdat het apparaat zichzelf uitschakelt. Laat de weegschaal ca. 10 seconden lang uitgeschakeld.
4. De weegschaal is nu klaar voor gebruik.

### Wegen:



1. Plaats het apparaat op een stevige, schokvrije en egale ondergrond. Zorg ervoor dat alle 4 voeten van de weegschaal de bodem raken.
2. Ga zo mogelijk in het midden van de weegschaal staan. Ga niet op het display staan!  
**Let op:** Als u op de rand van de weegschaal gaat staan, kan de weegschaal kantelen. Er bestaat kans op letsell!
3. De weegschaal is nu geactiveerd en stelt uw gewicht vast.
4. Sta tijdens het wegen zo stil mogelijk om weegfouten te voorkomen.
5. Het wegen is beëindigd zodra het display begint te knipperen.
6. *Automatische uitschakelfunctie:* Na ca. 8 seconden zonder activiteit schakelt het apparaat zichzelf automatisch uit.

### Oplossen van problemen:

Lo	Vervang de batterijen!
Err	Maximale belastbaarheid werd overschreden. Verlaat de weegschaal direct om te voorkomen dat het apparaat beschadigd raakt!
E	Als tijdens het wegen deze foutmelding op het display verschijnt, verlaat dan de weegschaal en start het apparaat opnieuw.

<b>Technische gegevens:</b>	
<b>Bedrijfsspanning:</b>	3V DC
<b>Type batterij:</b>	2 x 1,5V AAA
<b>Meeteenheden:</b>	kg/ lb/ st
<b>Minimale belasting:</b>	≥5kg/ 11lb
<b>Maximale belastbaarheid:</b>	≤180kg/ 400lb
<b>Stappen:</b>	100g/ 0,2lb

	<b>Verwijderingsinformatie:</b>
<p>Dit product mag niet met het huishoudelijk afval worden weggegooid. Aangezien afgedankte apparaten waardevolle recyclebare materialen bevatten, moeten ze worden gerecycled om het milieu resp. de menselijke gezondheid niet te schaden door ongecontroleerde verwijdering van afval. Breng dit product aan het einde van zijn levensduur naar een inzamelpunt voor recycling van elektrische en elektronische apparatuur. Vraag na bij uw gemeente, de plaatselijke afvalverwerkingsbedrijven of uw verkoper waar u deze inzamelpunten kunt vinden.</p>	

	<b>Afvoer van batterijen en accu's volgens de voorschriften:</b>
<p>Batterijen of accu's mogen niet via het huisvuil worden afgevoerd. U bent als consument wettelijk verplicht gebruikte batterijen of accu's te retourneren. U kunt batterijen of accu's na gebruik bij het verkooppunt of in de directe omgeving ervan (bijvoorbeeld bij gemeentelijke inzamelpunten of de handel) zonder kosten inleveren. Batterijen of accu's kunt u ook via de post aan ons retourneren.</p>	
	<p>Batterijen of accu's die schadelijke stoffen bevatten, zijn gekenmerkt met het symbool van een doorgestreepte afvalbak en mogen niet via het huisvuil worden afgevoerd. Onder het afvalbak-symbool bevindt zich de chemische benaming van de schadelijke stof - in het voorbeeld hieronder 'Cd' voor cadmium. 'Pb' staat voor lood, 'Hg' voor kwikzilver:</p>
<p>Als gevolg van de onjuiste afvoer kunnen de stoffen die zich in de batterijen bevinden, gevaren voor gezondheid en milieu veroorzaken. De gevaren worden voorkomen door de gescheiden inzameling en correcte afvoer van gebruikte batterijen.</p>	

<b>Reiniging:</b>
<p><b>Gevaar:</b> Gebruik voor het schoonmaken een iets vochtig gemaakte doek. Zorg ervoor dat er geen water in de behuizing kan binnendringen waardoor het product beschadigd kan raken! Reinig het apparaat nooit onder stromend water! Gebruik voor het schoonmaken van de behuizing geen reinigingsmiddelen die oplosmiddelen bevatten!</p>

<b>CE-conformiteitsverklaring:</b>
<p>Dit product is vervaardigd volgens de onderstaande richtlijnen:</p> <ul style="list-style-type: none"> <li>▪ EMC 2014/30/EU</li> <li>▪ RoHS 2011/65/EU</li> </ul>

<p>SEBSON Sebastian Sonntag</p>
-------------------------------------

Gernotstr.17  
44319 Dortmund  
Germany  
support@sebson.de  
UST-IDNr.:DE246981805  
WEEE-Reg.-Nr.: DE 78960174