

BETRIEBSANLEITUNG AKKU-RASENLÜFTER

AR 1835



DE

GB

NL

FR

ES

IT

SI

HR

RS

PL

CZ

SK

HU

DK

SE

NO

FI

LT

LV

RU

UA



TR 066

Inhaltsverzeichnis

Deutsch	6
English	18
Nederlands	29
Français	41
Español	53
Italiano	65
Slovenščina	76
Hrvatski	87
Српски	98
Polski	110
Česky	122
Slovenská	133
Magyarul	144
Dansk	156
Svensk	167
Norsk	178
Suomi	189
Lietuvių	200
Latviešu	211
Русский	222
Україна	235

© 2021

AL-KO KOBER GROUP Kötz, Germany

This documentation or excerpts therefrom may not be reproduced or disclosed to third parties without the express permission of the AL-KO KOBER GROUP.

01

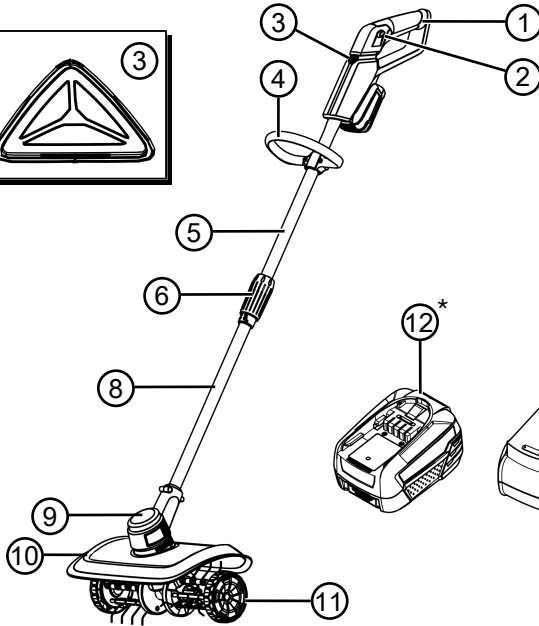
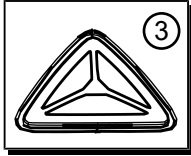

*: not included.

02

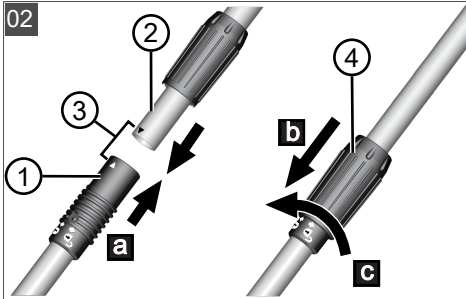

03

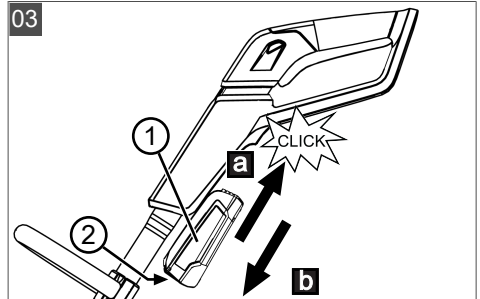

04

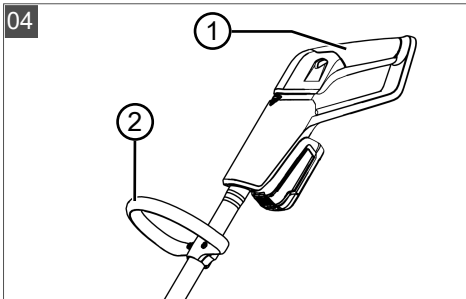



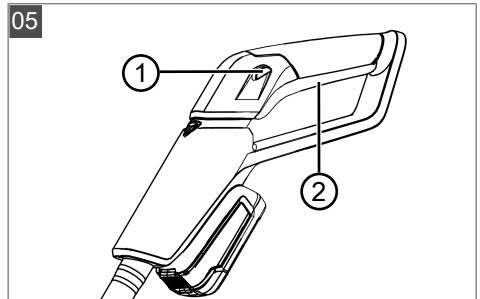







05





	AR 1835
	113921
	1523 x 379 x 331 mm
	4,8 kg
	180 W
	250 min ⁻¹
	350 mm
	L _{pA} = 60 dB(A), K= 2,5 dB(A)
	L _{wA} = 71,9 dB(A), K= 1,0 dB(A)
	0,5 m/s ² , K = 1,5 m/s ²

	B50 Li (PBA 18V 2.5Ah W-B)	B75 Li (PBA 18V 4.0Ah W-C)	B100 Li (PBA 18V 5.0Ah W-C)	B125 Li (PBA 18V 6.0Ah W-C)
	113893	113894	113895	113896
	18 V			
	2,5 Ah	4,0 Ah	5,0 Ah	6,0 Ah
	45 Wh	72 Wh	90 Wh	108 Wh

	B50 Li (PBA 18V 2.5Ah W-B)	B75 Li (PBA 18V 4.0Ah W-C)	B100 Li (PBA 18V 5.0Ah W-C)	B125 Li (PBA 18V 6.0Ah W-C)
	C50 Li: ≈ 60 min FC100 Li: ≈ 36 min	C50 Li: ≈ 95 min FC100 Li: ≈ 39 min	C50 Li: ≈ 105 min FC100 Li: ≈ 46 min	C50 Li: ≈ 130 min FC100 Li: ≈ 62 min
	0 °C – +45 °C			
	-20 °C – +50 °C			
	C50 Li (AL 1830 CV)		FC100 Li (AL 1880 CV)	
	113897 113898 (UK)		113899 113900 (UK)	
	220 – 240 V AC, 50/60 Hz			
	14,4 V – 18 V DC			
	3 A		8 A	
	0 °C – +45 °C			
	□ / II			

ORIGINAL-BETRIEBSANLEITUNG**Inhaltsverzeichnis**

1	Besondere Sicherheitshinweise.....	6	7.2	Ladezustand des Akkus prüfen	13
2	Zu dieser Betriebsanleitung	6	8	Wartung und Pflege.....	14
2.1	Symbole auf der Titelseite.....	7	8.1	Wartungsplan	14
2.2	Zeichenerklärungen und Signalwörter	7	8.2	Lüfterwalze reinigen	14
3	Produktbeschreibung	7	9	Hilfe bei Störungen.....	14
3.1	Bestimmungsgemäße Verwendung ...	7	10	Transport.....	15
3.2	Möglicher vorhersehbarer Fehlge- brauch	7	11	Lagerung	15
3.3	Sicherheits- und Schutzeinrichtungen	7	11.1	Gerät lagern.....	15
3.3.1	Schutzschild	7	11.2	Akku und Ladegerät lagern	15
3.3.2	Zweihandbedienung	7	12	Entsorgung	15
3.3.3	Überlastschutz.....	8	13	Kundendienst/Service	16
3.4	Symbole am Gerät	8	14	Garantie.....	17
3.5	Produktübersicht (01).....	8			
3.6	Lieferumfang	8			
4	Sicherheitshinweise	8			
4.1	Allgemeine Sicherheitshinweise für Elektrowerkzeuge.....	8			
4.1.1	Arbeitsplatzsicherheit	9			
4.1.2	Elektrische Sicherheit	9			
4.1.3	Sicherheit von Personen	9			
4.1.4	Verwendung und Behandlung des Elektrowerkzeugs	10			
4.1.5	Verwendung und Behandlung des Akkuwerkzeugs.....	10			
4.1.6	Service.....	11			
4.2	Sicherheitshinweise für Vertikutierer ..	11			
4.3	Sicherheitshinweise zu Akku und La- degerät	12			
5	Montage.....	12			
5.1	Motorkopf und Basisgerät zusam- menstecken/trennen (02)	13			
6	Inbetriebnahme	13			
6.1	Akku laden	13			
6.2	Akku einsetzen und herausziehen (03).....	13			
7	Bedienung.....	13			
7.1	Gerät ein- und ausschalten (04, 05)...	13			

1 BESONDERE SICHERHEITSHINWEISE

Dieses Gerät kann von Kindern ab 8 Jahren und darüber sowie von Personen mit verringerten physischen, sensorischen oder mentalen Fähigkeiten oder Mangel an Erfahrung und Wissen benutzt werden, wenn sie beaufsichtigt oder bezüglich des sicheren Gebrauchs des Gerätes unterwiesen wurden und die daraus resultierenden Gefahren verstehen. Kinder dürfen nicht mit dem Gerät spielen. Reinigung und Benutzerwartung dürfen nicht von Kindern ohne Beaufsichtigung durchgeführt werden.

Personen mit sehr starken und komplexen Einschränkungen können Bedürfnisse über die hier beschriebenen Anweisungen hinaus haben.

2 ZU DIESER BETRIEBSANLEITUNG

- Bei der deutschen Version handelt es sich um die Original-Betriebsanleitung. Alle weiteren Sprachversionen sind Übersetzungen der Original-Betriebsanleitung.
- Bewahren Sie diese Betriebsanleitung immer so auf, dass Sie darin nachlesen können, wenn Sie eine Information zum Gerät benötigen.
- Geben Sie das Gerät nur mit dieser Betriebsanleitung an andere Personen weiter.
- Lesen und beachten Sie die Sicherheits- und Warnhinweise in dieser Betriebsanleitung.

2.1 Symbole auf der Titelseite

Symbol	Bedeutung
	Lesen Sie unbedingt vor der Inbetriebnahme diese Betriebsanleitung sorgfältig durch. Dies ist die Voraussetzung für sicheres Arbeiten und störungsfreie Handhabung.
	Betriebsanleitung
	Li-Ion Akkus vorsichtig handhaben! Insbesondere die Hinweise zu Transport, Lagerung und Entsorgung in dieser Betriebsanleitung beachten!

2.2 Zeichenerklärungen und Signalwörter

⚠ GEFAHR! Zeigt eine unmittelbar gefährliche Situation an, die – wenn sie nicht vermieden wird – den Tod oder eine schwere Verletzung zur Folge hat.

⚠ WARNING! Zeigt eine potenziell gefährliche Situation an, die – wenn sie nicht vermieden wird – den Tod oder eine schwere Verletzung zur Folge haben könnte.

⚠ VORSICHT! Zeigt eine potenziell gefährliche Situation an, die – wenn sie nicht vermieden wird – eine geringfügige oder mäßige Verletzung zur Folge haben könnte.

⚠ ACHTUNG! Zeigt eine Situation an, die – wenn sie nicht vermieden wird – Sachschäden zur Folge haben könnte.

i HINWEIS Spezielle Hinweise zur besseren Verständlichkeit und Handhabung.

3 PRODUKTBESCHREIBUNG

Mit dem Akku-Rasenlüfter entfernen Sie Moos und Rasenfz auf kleinen Rasenflächen, z. B. im Vorgarten. Die flexiblen Federstahlzinken, die an der rotierenden Lüfterwalze angebracht sind, reinigen die Grasnarbe, ohne sie zu verletzen.

Der Akku-Rasenlüfter kann außerdem dazu dienen, Unkraut im Gemüsegarten und im Blumenbeet zu entfernen sowie unebenen Boden zu hacken.

Das Gerät darf nur zusammen mit den in den technischen Daten genannten Lithium-Ionen Akkus und Ladegeräten verwendet werden. Für

weitere Informationen zu Akkus und Ladegeräten, siehe separate Anleitungen:

- Betriebsanleitung 443130: Akkus
- Betriebsanleitung 443131: Ladegeräte

ACHTUNG! Gefahr von Geräte- und Akkuschäden. Wird das Gerät mit ungeeigneten Akkus betrieben, können Gerät und Akkus beschädigt werden.

- Betreiben Sie das Gerät nur mit den vorgeschriebenen Akkus.

3.1 Bestimmungsgemäße Verwendung

Dieses Gerät ist zum Auflockern und Lüften eines Rasenbodens (Vertikutieren) im privaten Bereich bestimmt und darf nur auf abgetrocknetem, kurzgeschnittenem Rasen eingesetzt werden.

Mit dem Gerät darf nur gearbeitet werden, wenn es vollständig montiert ist.

Dieses Gerät ist ausschließlich für den Einsatz im privaten Bereich bestimmt. Jede andere Verwendung sowie unerlaubte Um- oder Anbauten werden als Zweckentfremdung angesehen und haben den Ausschluss der Gewährleistung sowie den Verlust der Konformität und die Ablehnung jeder Verantwortung gegenüber Schäden des Benutzers oder Dritter seitens des Herstellers zur Folge.

3.2 Möglicher vorhersehbarer Fehlgebrauch

Das Gerät ist weder für den gewerblichen Einsatz in öffentlichen Parks und Sportstätten noch für den Einsatz in der Land- und Forstwirtschaft konzipiert.

3.3 Sicherheits- und Schutzeinrichtungen

⚠ WARNING! Verletzungsgefahr. Defekte und außer Kraft gesetzte Sicherheits- und Schutzeinrichtungen können zu schweren Verletzungen führen.

- Lassen Sie defekte Sicherheits- und Schutzeinrichtungen reparieren.
- Setzen Sie Sicherheits- und Schutzeinrichtungen nie außer Kraft.

3.3.1 Schutzschild

Das Schutzschild schützt den Bediener vor der rotierenden Lüfterwalze und weggeschleuderten Objekten.

3.3.2 Zweihandbedienung

Das Gerät ist zur Zweihandbedienung vorgesehen, um Verletzungen der Hände zu vermeiden.

3.3.3 Überlastschutz

Bei blockierter Lüfterwalze wird der Motor überlastet. Er schaltet deshalb automatisch ab.

1. Gerät ausschalten und Akku entfernen.
Warnung! Entfernen Sie vor allen Arbeiten an der Lüfterwalze den Akku des Geräts.
2. Blockade entfernen.
3. Ungefähr 5 Sekunden warten.
4. Akku wieder einsetzen und Gerät einschalten.

3.4 Symbole am Gerät

Symbol	Bedeutung
	Vor der Inbetriebnahme die Betriebsanleitung lesen!
	
	Dritte aus dem Gefahrenbereich fernhalten! Sicherheitsabstand einhalten!
	Vorsicht, scharfe Zinken! Hände und Füße vom Schneidwerk fernhalten! Die Zinken laufen nach, nachdem der Motor ausgeschaltet wurde.
	Gerät vor Regen und Nässe schützen!

3.5 Produktübersicht (01)

Nr.	Bauteil
Basisgerät	
1	Oberer Griff mit Ein-/Aus-Schalter
2	Sicherheitsknopf
3	Ladezustandsanzeige
4	"Loop"-Griff
5	Oberer Stiel
6	Kupplung
7	Betriebsanleitung

Nr.	Bauteil
Motorkopf	
8	Unterer Stiel
9	Motor
10	Schutzschild
11	Lüfterwalze mit Führungsrädern
Zubehör*	
12	Akku*
13	Ladegerät*

* Nicht im Lieferumfang enthalten, jedoch unter den folgenden Artikelnummern erhältlich: siehe technische Daten.

3.6 Lieferumfang

Zum Lieferumfang gehören die hier aufgelisteten Positionen. Prüfen Sie, ob alle Positionen enthalten sind:

Nr.	Bauteil
1	Basisgerät
2	Motorkopf
3	Betriebsanleitung "Akku-Rasenlüfter"

HINWEIS Der Akku und das Ladegerät sind nicht im Lieferumfang enthalten und müssen deshalb extra erworben werden.

4 SICHERHEITSHINWEISE

4.1 Allgemeine Sicherheitshinweise für Elektrowerkzeuge

⚠️ WARNUNG! Lesen Sie alle Sicherheitshinweise, Anweisungen, Bebilderungen und technischen Daten, mit denen dieses Elektrowerkzeug versehen ist. Versäumnisse bei der Einhaltung der nachfolgenden Anweisungen können elektrischen Schlag, Brand und/oder schwere Verletzungen verursachen.

- **Bewahren Sie alle Sicherheitshinweise und Anweisungen für die Zukunft auf.**

Der in den Sicherheitshinweisen verwendete Begriff "Elektrowerkzeug" bezieht sich auf netzbetriebene Elektrowerkzeuge (mit Netzleitung) oder auf akkubetriebene Elektrowerkzeuge (ohne Netzleitung).

4.1.1 Arbeitsplatzsicherheit

- **Halten Sie Ihren Arbeitsbereich sauber und gut beleuchtet.** Unordnung oder unbeleuchtete Arbeitsbereiche können zu Unfällen führen.
- **Arbeiten Sie mit dem Elektrowerkzeug nicht in explosionsgefährdeter Umgebung, in der sich brennbare Flüssigkeiten, Gase oder Stäube befinden.** Elektrowerkzeuge erzeugen Funken, die den Staub oder die Dämpfe entzünden können.
- **Halten Sie Kinder und andere Personen während der Benutzung des Elektrowerkzeugs fern.** Bei Ablenkung können Sie die Kontrolle über das Elektrowerkzeug verlieren.

4.1.2 Elektrische Sicherheit

- **Der Anschlussstecker des Elektrowerkzeugs muss in die Steckdose passen. Der Stecker darf in keiner Weise verändert werden. Verwenden Sie keine Adapterstecker gemeinsam mit Schutzgeerdeten Elektrowerkzeugen.** Unveränderte Stecker und passende Steckdosen verringern das Risiko eines elektrischen Schlages.
- **Vermeiden Sie Körperkontakt mit geraden Oberflächen wie von Rohren, Heizungen, Herden und Kühlschränken.** Es besteht ein erhöhtes Risiko durch elektrischen Schlag, wenn Ihr Körper geerdet ist.
- **Halten Sie Elektrowerkzeuge von Regen oder Nässe fern.** Das Eindringen von Wasser in ein Elektrowerkzeug erhöht das Risiko eines elektrischen Schlages.
- **Zweckentfremden Sie die Anschlussleitung nicht, um das Elektrowerkzeug zu tragen, aufzuhängen oder um den Stecker aus der Steckdose zu ziehen. Halten Sie die Anschlussleitung fern von Hitze, Öl, scharfen Kanten oder sich bewegenden Teilen.** Beschädigte oder verwickelte Anschlussleitungen erhöhen das Risiko eines elektrischen Schlages.
- **Wenn Sie mit einem Elektrowerkzeug im Freien arbeiten, verwenden Sie nur Verlängerungsleitungen, die auch für den Außenbereich geeignet sind.** Die Anwendung einer für den Außenbereich geeigneten Verlängerungsleitung verringert das Risiko eines elektrischen Schlages.
- **Wenn der Betrieb des Elektrowerkzeuges in feuchter Umgebung nicht vermeidbar ist, verwenden Sie einen Fehlerstrom-**

schutzschalter. Der Einsatz eines Fehlerstromschutzschalters vermindert das Risiko eines elektrischen Schlages.

4.1.3 Sicherheit von Personen

- **Seien Sie aufmerksam, achten Sie darauf, was Sie tun, und gehen Sie mit Vernunft an die Arbeit mit einem Elektrowerkzeug. Benutzen Sie kein Elektrowerkzeug, wenn Sie müde sind oder unter dem Einfluss von Drogen, Alkohol oder Medikamenten stehen.** Ein Moment der Unachtsamkeit beim Gebrauch des Elektrowerkzeugs kann zu ernsthaften Verletzungen führen.
- **Tragen Sie persönliche Schutzausrüstung und immer eine Schutzbrille.** Das Tragen persönlicher Schutzausrüstung, wie Staubmaske, rutschfeste Sicherheitsschuhe, Schutzhelm oder Gehörschutz, je nach Art und Einsatz des Elektrowerkzeugs, verringert das Risiko von Verletzungen.
- **Vermeiden Sie eine unbeabsichtigte Inbetriebnahme. Vergewissern Sie sich, dass das Elektrowerkzeug ausgeschaltet ist, bevor Sie es an die Stromversorgung und/oder den Akku anschließen, es aufnehmen oder tragen.** Wenn Sie beim Tragen des Elektrowerkzeugs den Finger am Schalter haben oder das Elektrowerkzeug eingeschaltet an die Stromversorgung anschließen, kann dies zu Unfällen führen.
- **Entfernen Sie Einstellwerkzeuge oder Schraubenschlüssel, bevor Sie das Elektrowerkzeug einschalten.** Ein Werkzeug oder Schlüssel, der sich in einem drehenden Teil des Elektrowerkzeugs befindet, kann zu Verletzungen führen.
- **Vermeiden Sie eine abnormale Körperhaltung. Sorgen Sie für einen sicheren Stand und halten Sie jederzeit das Gleichgewicht.** Dadurch können Sie das Elektrowerkzeug in unerwarteten Situationen besser kontrollieren.
- **Tragen Sie geeignete Kleidung. Tragen Sie keine weite Kleidung oder Schmuck. Halten Sie Haare und Kleidung fern von sich bewegenden Teilen.** Lockere Kleidung, Schmuck oder lange Haare können von sich bewegenden Teilen erfasst werden.
- **Wenn Staubabsaug- und -auffangeinrichtungen montiert werden können, sind diese anzuschließen und richtig zu verwenden.** Verwendung einer Staubabsaugung kann Gefährdungen durch Staub verringern.

- **Wiegen Sie sich nicht in falscher Sicherheit und setzen Sie sich nicht über die Sicherheitsregeln für Elektrowerkzeuge hinweg, auch wenn Sie nach vielfachem Gebrauch mit dem Elektrowerkzeug vertraut sind.** Achtloses Handeln kann binnen Sekundenbruchteilen zu schweren Verletzungen führen.

4.1.4 Verwendung und Behandlung des Elektrowerkzeugs

- **Überlasten Sie das Elektrowerkzeug nicht. Verwenden Sie für Ihre Arbeit das dafür bestimmte Elektrowerkzeug.** Mit dem passenden Elektrowerkzeug arbeiten Sie besser und sicherer im angegebenen Leistungsbe- reich.
- **Benutzen Sie kein Elektrowerkzeug, dessen Schalter defekt ist.** Ein Elektrowerkzeug, das sich nicht mehr ein- oder ausschalten lässt, ist gefährlich und muss repariert werden.
- **Ziehen Sie den Stecker aus der Steckdose und/oder entfernen Sie einen abnehmbaren Akku, bevor Sie Geräteeinstellungen vornehmen, Einsatzwerkzeugteile wechseln oder das Elektrowerkzeug weglegen.** Diese Vorsichtsmaßnahme verhindert den unbeabsichtigten Start des Elektrowerkzeugs.
- **Bewahren Sie unbenutzte Elektrowerkzeuge außerhalb der Reichweite von Kindern auf. Lassen Sie keine Personen das Elektrowerkzeug benutzen, die mit diesem nicht vertraut sind oder diese Anweisungen nicht gelesen haben.** Elektrowerkzeuge sind gefährlich, wenn Sie von unerfahrenen Personen benutzt werden.
- **Pflegen Sie Elektrowerkzeuge und Einsatzwerkzeug mit Sorgfalt. Kontrollieren Sie, ob bewegliche Teile einwandfrei funktionieren und nicht klemmen, ob Teile gebrochen oder so beschädigt sind, dass die Funktion des Elektrowerkzeugs beeinträchtigt ist. Lassen Sie beschädigte Teile vor dem Einsatz des Elektrowerkzeugs reparieren.** Viele Unfälle haben ihre Ursache in schlecht gewarteten Elektrowerkzeugen.
- **Halten Sie Schneidwerkzeuge scharf und sauber.** Sorgfältig gepflegte Schneidwerkzeuge mit scharfen Schneidkanten verklemmen sich weniger und sind leichter zu führen.
- **Verwenden Sie Elektrowerkzeug, Einsatzwerkzeug, Einsatzwerkzeuge usw. entsprechend diesen Anweisungen. Berücksichtigen Sie dabei die Arbeitsbedingungen und die auszuführende Tätigkeit.** Der Gebrauch von Elektrowerkzeugen für andere als die vorgesehenen Anwendungen kann zu gefährlichen Situationen führen.
- **Halten Sie Griffe und Griffflächen trocken, sauber und frei von Öl und Fett.** Rutschige Griffe und Griffflächen erlauben keine sichere Bedienung und Kontrolle des Elektrowerkzeugs in unvorhergesehenen Situationen.

4.1.5 Verwendung und Behandlung des Akkuwerkzeugs

- **Laden Sie die Akkus nur mit Ladegeräten auf, die vom Hersteller empfohlen werden.** Durch ein Ladegerät, das für eine bestimmte Art von Akkus geeignet ist, besteht Brandgefahr, wenn es mit anderen Akkus verwendet wird.
- **Verwenden Sie nur die dafür vorgesehenen Akkus in den Elektrowerkzeugen.** Der Gebrauch von anderen Akkus kann zu Verletzungen und Brandgefahr führen.
- **Halten Sie den nicht benutzten Akku fern von Büroklammern, Münzen, Schlüsseln, Nägeln, Schrauben oder anderen kleinen Metallgegenständen, die eine Überbrückung der Kontakte verursachen könnten.** Ein Kurzschluss zwischen den Akkukontakten kann Verbrennungen oder Feuer zur Folge haben.
- **Bei falscher Anwendung kann Flüssigkeit aus dem Akku austreten. Vermeiden Sie den Kontakt damit. Bei zufälligem Kontakt mit Wasser abspülen. Wenn die Flüssigkeit in die Augen kommt, nehmen Sie zusätzlich ärztliche Hilfe in Anspruch.** Austretende Akkufflüssigkeit kann zu Hautreizungen oder Verbrennungen führen.
- **Benutzen Sie keinen beschädigten oder veränderten Akku.** Beschädigte oder veränderte Akkus können sich unvorhersehbar verhalten und zu Feuer, Explosion oder Verletzungsgefahr führen.
- **Setzen Sie einen Akku keinem Feuer oder zu hohen Temperaturen aus.** Feuer oder Temperaturen über 130 °C können eine Explosion hervorrufen.
- **Befolgen Sie alle Anweisungen zum Laden und laden Sie den Akku oder das Akkuwerkzeug niemals außerhalb des in der Betriebsanleitung angegebenen Temperaturbereichs.** Falsches Laden oder Laden au-

ßerhalb des zugelassenen Temperaturbereichs kann den Akku zerstören und die Brandgefahr erhöhen.

4.1.6 Service

- **Lassen Sie Ihr Elektrowerkzeug nur von qualifiziertem Fachpersonal und nur mit Original-Ersatzteilen reparieren.** Damit wird sichergestellt, dass die Sicherheit des Elektrowerkzeugs erhalten bleibt.
- **Warten Sie niemals beschädigte Akkus.** Sämtliche Wartung von Akkus sollte nur durch den Hersteller oder bevollmächtigte Kundendienststellen erfolgen.

4.2 Sicherheitshinweise für Vertikutierer

Bediener

- Lesen Sie diese Sicherheitshinweise aufmerksam. Machen Sie sich mit den Bedien- und Einstellelementen und der bestimmungsgemäßen Verwendung des Geräts vertraut.
- Niemals Kindern oder mit diesen Anweisungen nicht vertrauten Personen erlauben, das Gerät zu benutzen. Nationale Vorschriften beschränken möglicherweise das Alter des Bedieners.
- Der Benutzer ist für Unfälle mit anderen Personen und deren Eigentum selbst verantwortlich.
- Gerät nicht unter Einfluss von Alkohol, Drogen oder Medikamenten bedienen.

Vorbereitung

- Tragen Sie immer Gehörschutz und Schutzbrille, solange das Gerät in Betrieb ist.
- Tragen Sie beim Betrieb des Geräts immer festes Schuhwerk und lange Hosen. Betreiben Sie das Gerät nicht barfußig oder in leichten Sandalen. Vermeiden Sie das Tragen loser Kleidung oder Kleidung mit hängenden Schnüren oder Krawatten.
- Überprüfen Sie das Gelände sorgfältig, auf dem das Gerät eingesetzt wird, und entfernen Sie alle Gegenstände, die vom Gerät erfasst und weggeschleudert werden können, z. B. Äste, Glas- und Metallstücke, Steine.
- Verwenden Sie das Gerät nur in der empfohlenen Lage und nur auf festem Untergrund.
- Betreiben Sie das Gerät nicht auf gepflasterten oder geschotterten Flächen, wo herausgeschleudertes Material zu Verletzungen führen kann.

- Prüfen Sie immer vor dem Einschalten des Geräts, ob alle Schrauben, Muttern, Bolzen und anderen Befestigungen gut gesichert sind, und dass die Schutzeinrichtungen und Schutzgitter an Ort und Stelle sind. Abgenutzte oder beschädigte Aufkleber müssen ersetzt werden.
- Nehmen Sie das Gerät niemals in Betrieb während sich Personen, insbesondere Kinder oder Haustiere, in unmittelbarer Nähe aufhalten.

Betrieb

- Verwenden Sie das Gerät nur bei Tageslicht oder gutem künstlichen Licht. Arbeiten Sie mit dem Gerät nicht bei schlechten Witterungsverhältnissen, insbesondere bei aufziehenden Gewittern.
- Vermeiden Sie – wenn möglich – den Einsatz des Geräts bei nassem Gras.
- Achten Sie an Hängen immer auf einen guten Stand.
- Gehen Sie, laufen Sie nicht.
- Betreiben Sie das Gerät quer zum Hang, niemals auf- oder abwärts.
- Seien Sie besonders vorsichtig, wenn Sie die Fahrtrichtung am Hang ändern.
- Vertikutieren oder lüften Sie nicht an übermäßig steilen Hängen.
- Seien Sie besonders vorsichtig, wenn Sie das Gerät umkehren oder zu sich heranziehen.
- Schalten Sie das Gerät aus:
 - wenn es zum Transport über andere Flächen als Gras angekippt werden muss.
 - wenn es von und zu der zu bearbeitenden Fläche bewegt wird.
- Benutzen Sie das Gerät niemals mit beschädigten Schutzeinrichtungen oder Schutzgittern oder ohne angebaute Schutzeinrichtungen, z. B. Prallbleche und/oder Grasfangeinrichtungen.
- Schalten Sie das Gerät entsprechend der Betriebsanleitung ein und achten Sie auf ausreichenden Abstand der Füße zur Lüfterwalze.
- Beim Einschalten darf das Gerät nicht gekippt werden, es sei denn, es muss zum Einschalten angehoben werden. In diesem Fall kippen Sie es nur so weit, wie es unbedingt erforderlich ist, und heben Sie nur die von Ihnen abgewandte Seite hoch. Stellen Sie immer sicher, dass beide Hände in Arbeitsposi-

tion sind, bevor das Gerät auf den Boden zurückkehrt.

- Transportieren Sie das Gerät niemals, wenn es eingeschaltet ist und sich die Lüfterwalze dreht.
- Führen Sie niemals Hände oder Füße an oder unter sich drehende Teile. Halten Sie sich stets von der Auswurföffnung fern.
- Trennen Sie das Gerät immer von der Stromversorgung (d. h. herausnehmbare Akkus oder Batterien entfernen), und vergewissern Sie sich, dass alle sich bewegenden Teile zum vollständigen Stillstand gekommen sind:
 - immer, bevor das Gerät unbeaufsichtigt gelassen wird
 - vor dem Beseitigen von Blockierungen im Gerät oder Verstopfungen im Auswurfkanal
 - bevor Sie das Gerät überprüfen, reinigen oder an ihm arbeiten
 - nach dem Kontakt mit Fremdkörpern
 - immer, wenn das Gerät ungewöhnlich zu vibrieren beginnt
- Suchen Sie nach dem Kontakt mit gefährlichen Gegenständen und Fremdkörpern nach Beschädigungen am Gerät. Lassen Sie ein beschädigtes Gerät reparieren, bevor Sie es erneut starten und mit ihm arbeiten.
- Immer, wenn das Gerät ungewöhnlich zu vibrieren beginnt, ist eine sofortige Überprüfung erforderlich:
 - Suchen Sie nach Beschädigungen.
 - Lassen Sie beschädigte Teile reparieren.
 - Untersuchen Sie das Gerät auf lose Teile und ziehen Sie diese fest an.

Instandhaltung und Aufbewahrung

- Tragen Sie bei Wartungs-, Pflege- und Reinigungsarbeiten immer Schutzhandschuhe.
- Trennen Sie das Gerät von der Stromversorgung (d. h. evtl. Einschaltsperr betätigen, herausnehmbare Akkus oder Batterien entfernen) bevor Instandhaltungs-, Wartungs-, Reinigungs- oder Reparaturarbeiten durchgeführt werden. Vergewissern Sie sich, dass alle sich bewegenden Teile zum vollständigen Stillstand gekommen sind und lassen Sie das Gerät abkühlen.
- Behandeln Sie das Gerät mit Sorgfalt und halten Sie es sauber.

- Überprüfen und warten Sie das Gerät regelmäßig. Das Gerät darf nur von einer Servicestelle des Herstellers instandgesetzt werden.
- Sorgen Sie dafür, dass alle Muttern, Bolzen und Schrauben fest angezogen sind und das Gerät in einem sicheren Betriebszustand ist.
- Ersetzen Sie aus Sicherheitsgründen abgenutzte oder beschädigte Teile. Es sind nur die vom Hersteller empfohlenen Ersatz- und Zubehörteile zu verwenden.
- Beachten Sie beim Instandhalten der Lüfterwalze, dass sie sich bewegen kann, selbst wenn das Gerät ausgeschaltet ist.
- Beachten Sie, dass bei Geräten mit mehreren Lüfterwalzen die Drehung einer Lüfterwalze zur Drehung der übrigen Lüfterwalzen führen kann.
- Achten Sie beim Einstellen des Geräts darauf, dass Ihre Finger nicht zwischen der Lüfterwalze und feststehenden Teilen des Geräts eingeklemmt werden.
- Lassen Sie das Gerät abkühlen, bevor Sie es für längere Zeit abstellen.
- Bewahren Sie das Gerät für Kinder unerschwinglich auf, wenn es nicht in Gebrauch ist.

4.3 Sicherheitshinweise zu Akku und Ladegerät

Beachten Sie die Sicherheitshinweise zum Akku und zum Ladegerät in den separaten Betriebsanleitungen.

Siehe:

- Betriebsanleitung 443130: Akku
- Betriebsanleitung 443131: Ladegeräte

5 MONTAGE

⚠️ WARNUNG! Gefahren durch unvollständige Montage! Der Betrieb eines unvollständig montierten Geräts kann zu schweren Verletzungen führen.

- Das Gerät nur betreiben, wenn es vollständig montiert ist!
- Den Akku erst in das Gerät einsetzen, wenn es vollständig montiert ist!
- Vor dem Einschalten alle Sicherheits- und Schutzeinrichtungen prüfen, ob sie vorhanden und funktionsfähig sind!

5.1 Motorkopf und Basisgerät zusammenstecken/trennen (02)

Motorkopf und Basisgerät zusammenstecken

1. Kupplung (02/1) und Kupplungsgegenstück (02/2) so zueinander ausrichten, dass sich die Dreiecke (02/3) gegenüberstehen.
2. Kupplung und Kupplungsgegenstück bis zum Anschlag ineinanderschieben (02/a).
3. Griffstück (02/4) bis zum Anschlag über das Kupplungsgegenstück schieben (02/b).
4. Griffstück bis zum Anschlag in Richtung des geschlossenen Schlosses drehen (02/c).

Motorkopf und Basisgerät voneinander trennen

1. Griffstück in Richtung des offenen Schlosses bis zum Ende drehen und dann nach oben schieben.
2. Kupplung und Kupplungsgegenstück auseinanderziehen.

6 INBETRIEBNAHME

6.1 Akku laden

Beachten Sie den Temperaturbereich für den Ladebetrieb, siehe technische Daten.

HINWEIS Beachten Sie für detaillierte Informationen die separaten Betriebsanleitungen zum Akku und zum Ladegerät:

- Betriebsanleitung 443130: Akkus
- Betriebsanleitung 443131: Ladegeräte

6.2 Akku einsetzen und herausziehen (03)

ACHTUNG! Beschädigungsgefahr des Akkus. Wird der Akku nach Gebrauch im Gerät belassen, kann dies zu einer Beschädigung des Akkus führen.

- Unmittelbar nach Gebrauch Akku aus dem Gerät herausziehen und frostgeschützt lagern.
- Akku erst unmittelbar vor Arbeitsbeginn in das Gerät einsetzen.

Akku einsetzen

1. Akku (03/1) von unten in den oberen Griff einschieben, bis er einrastet (03/a).

Akku herausziehen

1. Entriegelungstaste (03/2) am Akku drücken und gedrückt halten.
2. Akku herausziehen (03/b).

7 BETEDIENUNG

⚠️ WARNUNG! Gefahren durch unvollständige Montage! Der Betrieb eines unvollständig montierten Geräts kann zu schweren Verletzungen führen.

- Das Gerät nur betreiben, wenn es vollständig montiert ist!
- Den Akku erst in das Gerät einsetzen, wenn es vollständig montiert ist!
- Vor dem Einschalten alle Sicherheits- und Schutzvorrichtungen prüfen, ob sie vorhanden und funktionsfähig sind!

7.1 Gerät ein- und ausschalten (04, 05)

1. Einen sicheren Stand einnehmen.
2. Das Gerät immer mit beiden Händen halten:
 - mit einer Hand am oberen Griff (04/1),
 - mit der anderen Hand am "Loop"-Griff (04/2).
3. Sicherheitsknopf (05/1) drücken.
4. Ein-/Aus-Schalter (05/2) drücken und festhalten. Das Gerät läuft. Den Sicherheitsknopf loslassen.
5. Wird der Ein-/Aus-Schalter losgelassen, schaltet das Gerät ab.

7.2 Ladezustand des Akkus prüfen

Die Ladezustandsanzeige (01/3) befindet sich auf dem oberen Griff.

Sie besteht aus drei Segmenten. Die Segmente leuchten oder blinken abhängig vom Ladezustand.

Segment	Ladezustand
3 Segmente leuchten:	Akku vollgeladen.
2 Segmente leuchten:	Akku zu 2/3 geladen.
1 Segment leuchtet:	Akku zu 1/3 geladen.
1 Segment blinkt:	Akku fast leer. Das Gerät schaltet in Kürze ab.

8 WARTUNG UND PFLEGE

⚠️ WARNUNG! Gefahr von Schnittverletzungen. Gefahr von Schnittverletzungen beim Hineingreifen in scharfkantige und sich bewegende Geräteteile sowie in Schneidwerkzeuge.

- Schalten Sie vor Wartungs-, Pflege- und Reinigungsarbeiten immer das Gerät aus. Entfernen Sie den Akku.
- Tragen Sie bei Wartungs-, Pflege- und Reinigungsarbeiten immer Schutzhandschuhe.

8.1 Wartungsplan

Vor jedem Gebrauch

- Sichtprüfung durchführen.
- Sicherheitseinrichtungen, Bedienelemente und alle Schraubverbindungen auf Beschädigungen und festen Sitz prüfen.
- Beschädigte Teile vor dem Betrieb ersetzen.

Nach jedem Gebrauch

- Akku aus dem Gerät nehmen und frostgeschützt lagern.

8.2 Lüfterwalze reinigen

⚠️ ACHTUNG! Gefahr durch Wasser. Wasser im Gerät führt zu Kurzschlüssen und Zerstörung der elektrischen Bauteile.

- Spritzen Sie das Gerät nicht mit Wasser ab.
 - Benutzen Sie zum Reinigen ausschließlich einen Handfeger oder eine Bürste.
1. Gerät stoppen und warten, bis die Lüfterwalze stillsteht.
 2. Akku an dem Gerät entfernen.
 3. Gerät auf die Seite kippen und mit einem Handfeger oder einer Bürste die Lüfterwalze reinigen.

9 HILFE BEI STÖRUNGEN

⚠️ VORSICHT! Verletzungsgefahr. Scharfkantige und sich bewegende Geräteteile können zu Verletzungen führen.

- Tragen Sie bei Wartungs-, Pflege- und Reinigungsarbeiten immer Schutzhandschuhe!

ℹ️ HINWEIS Wenden Sie sich bei Störungen, die nicht in dieser Tabelle aufgeführt sind oder nicht selbst behoben werden können, an unseren Kundendienst.

Störung	Ursache	Beseitigung
Motor läuft nicht.	Akku ist leer.	Akku laden.
	Akku fehlt oder Akku sitzt nicht richtig.	Akku richtig einsetzen.
	Akku ist zu kalt oder zu heiß.	Akku leicht erwärmen oder abkühlen lassen.
Motor schaltet sich aus.	Motorschutzschalter hat abgeschaltet.	Warten, bis der Motorschutzschalter das Gerät wieder einschaltet.
	Lüftungsschlitze sind verschmutzt.	Gerät reinigen.
Akku-Betriebszeit fällt deutlich ab.	Akku ist entladen, da längere Zeit nicht genutzt.	Akku laden.
	Lebensdauer des Akkus ist abgelaufen.	Akku ersetzen. Nur Original-Zubehör vom Hersteller verwenden.
Akku lässt sich nicht laden.	Akkukontakte sind verschmutzt.	Servicestelle des Herstellers aufsuchen.
	Akku oder Ladegerät sind defekt.	Ersatzteile bestellen. Servicestelle des Herstellers aufsuchen.
	Akku ist zu heiß.	Akku abkühlen lassen.

10 TRANSPORT

Führen Sie vor dem Transport folgende Maßnahmen durch:

1. Gerät ausschalten.
2. Akku aus dem Gerät entfernen.
3. Akku vorschriftsgemäß verpacken (s. u.).

Akku "B125 Li" (Art.-Nr. 113896)

HINWEIS Die Nennenergie des Akkus beträgt mehr als 100 Wh! Deshalb die nachfolgenden Transporthinweise beachten!

Der enthaltene Li-Ion Akku unterliegt dem Gefahrgutrecht, kann jedoch unter vereinfachten Bedingungen transportiert werden:

- Durch den privaten Benutzer kann der Akku ohne weitere Auflagen auf der Straße transportiert werden, sofern dieser einzelhandelsgerecht verpackt ist und der Transport Privatverkehr dient.
- Gewerbliche Nutzer, welche den Transport in Verbindung mit ihrer Haupttätigkeit durchführen (z. B. Lieferungen von und zu Baustellen oder Vorführungen), können diese Vereinfachung ebenfalls in Anspruch nehmen.

In beiden o. g. Fällen müssen zwingend Vorkehrungen getroffen werden, um ein Freiwerden des Inhalts zu verhindern. In anderen Fällen sind die Vorschriften des Gefahrgutrechts zwingend einzuhalten! Bei Nichtbeachtung drohen dem Absender und ggf. dem Beförderer empfindliche Strafen.

Weitere Hinweise zu Beförderung und Versand

- Lithium-Ionen-Akkus nur im unbeschädigten Zustand transportieren bzw. versenden!
- Zum Transport des Akkus ausschließlich den Original-Karton oder einen geeigneten Gefahrgutkarton (nicht erforderlich bei Akkus mit weniger als 100 Wh Nennenergie) verwenden.
- Offene Akkukontakte abkleben, um einen Kurzschluss zu verhindern.
- Den Akku innerhalb der Verpackung vor Verursachen sichern, um Beschädigungen am Akku zu verhindern.
- Die korrekte Kennzeichnung und Dokumentation der Sendung beim Transport bzw. Versand (z. B. durch Paketdienst oder Spedition) sicherstellen.

- Sich vorab informieren, ob ein Transport mit dem gewählten Dienstleister möglich ist, und die Sendung anzeigen.

Wir empfehlen die Hinzuziehung eines Gefahrgut-Fachmanns zur Vorbereitung des Versands. Auch eventuelle weiterführende nationale Vorschriften beachten.

11 LAGERUNG

11.1 Gerät lagern

Nach jedem Gebrauch das Gerät gründlich reinigen und – falls vorhanden – alle Schutzabdeckungen anbringen. Gerät an einem trockenen, abschließbaren Platz und außerhalb der Reichweite von Kindern aufbewahren.

Vor Betriebspausen, die länger als 30 Tage dauern, folgende Arbeiten durchführen:

- Gesamtes Gerät und die Zubehörteile mit einem Putzlappen abwischen. Benutzen Sie kein Benzin oder andere Lösungsmittel!
- Vertikutierwalze mit einer harten Bürste reinigen.
- Gerät an einem möglichst trockenen Ort aufbewahren.

11.2 Akku und Ladegerät lagern

HINWEIS Beachten Sie für detaillierte Informationen die separaten Betriebsanleitungen zum Akku und zum Ladegerät.

12 ENTSORGUNG

Hinweise zum Elektro- und Elektronikgerätegesetz (ElektroG)



- Elektro- und Elektronik-Altgeräte gehören nicht in den Hausmüll, sondern sind einer getrennten Erfassung bzw. Entsorgung zuzuführen!
- Altbatterien oder -akkus, welche nicht fest im Altgerät verbaut sind, müssen vor der Abgabe entnommen werden! Deren Entsorgung wird über das Batteriegesetz geregelt.
- Besitzer bzw. Nutzer von Elektro- und Elektronikgeräten sind nach deren Gebrauch gesetzlich zur Rückgabe verpflichtet.
- Der Endnutzer trägt die Eigenverantwortung für das Löschen seiner personenbezogenen Daten auf dem zu entsorgenden Altgerät!

Das Symbol der durchgestrichenen Mülltonne bedeutet, dass Elektro- und Elektronikaltgeräte nicht über den Hausmüll entsorgt werden dürfen.

Elektro- und Elektronikaltgeräte können bei folgenden Stellen unentgeltlich abgegeben werden:

- Öffentlich-rechtliche Entsorgungs- bzw. Sammelstellen (z. B. kommunale Bauhöfe)
- Verkaufsstellen von Elektrogeräten (stationär und online), sofern Händler zur Rücknahme verpflichtet sind oder diese freiwillig anbieten.

Diese Aussagen gelten nur für Geräte, die in den Ländern der Europäischen Union installiert und verkauft werden und die der Europäischen Richtlinie 2012/19/EU unterliegen. In Ländern außerhalb der Europäischen Union können davon abweichende Bestimmungen für die Entsorgung von Elektro- und Elektronik-Altgeräten gelten.

Hinweise zum Batteriegesetz (BattG)



- Altbatterien und -akkus gehören nicht in den Hausmüll, sondern sind einer getrennten Erfassung bzw. Entsorgung zuzuführen!
- Zur sicheren Entnahme von Batterien oder Akkus aus dem Elektrogerät und für Informationen über deren Typ bzw. chemisches System beachten Sie die weiteren Angaben innerhalb der Bedienungs- bzw. Montageanleitung.
- Besitzer bzw. Nutzer von Batterien und Akkus sind nach deren Gebrauch gesetzlich zur Rückgabe verpflichtet. Die Rückgabe beschränkt sich auf die Abgabe von haushaltsüblichen Mengen.

Altbatterien können Schadstoffe oder Schwermetalle enthalten, die der Umwelt und der Gesundheit Schaden zufügen können. Eine Verwertung der Altbatterien und Nutzung der darin enthaltenen Ressourcen trägt zum Schutz dieser beiden wichtigen Güter bei.

Das Symbol der durchgestrichenen Mülltonne bedeutet, dass Batterien und Akkus nicht über den Hausmüll entsorgt werden dürfen.

Befinden sich zudem die Zeichen Hg, Cd oder Pb unterhalb der Mülltonne, so steht dies für Folgendes:

- Hg: Batterie enthält mehr als 0,0005 % Quecksilber
- Cd: Batterie enthält mehr als 0,002 % Cadmium
- Pb: Batterie enthält mehr als 0,004 % Blei

Akkus und Batterien können bei folgenden Stellen unentgeltlich abgegeben werden:

- Öffentlich-rechtliche Entsorgungs- bzw. Sammelstellen (z. B. kommunale Bauhöfe)
- Verkaufsstellen von Batterien und Akkus
- Rücknahmestellen des gemeinsamen Rücknahmesystems für Geräte-Altbatterien
- Rücknahmestelle des Herstellers (falls nicht Mitglied des gemeinsamen Rücknahmesystems)

Diese Aussagen sind nur gültig für Akkus und Batterien, die in den Ländern der Europäischen Union verkauft werden und die der Europäischen Richtlinie 2006/66/EG unterliegen. In Ländern außerhalb der Europäischen Union können davon abweichende Bestimmungen für die Entsorgung von Akkus und Batterien gelten.

13 KUNDENDIENST/SERVICE

Bei Fragen zu Garantie, Reparatur oder Ersatzteilen wenden Sie sich bitte an Ihre nächstgelegene AL-KO Servicestelle. Diese finden Sie im Internet unter folgender Adresse: www.al-ko.com/service-contacts

14 GARANTIE

Etwaige Material- oder Herstellungsfehler am Gerät beseitigen wir während der gesetzlichen Verjährungsfrist für Mängelansprüche entsprechend unserer Wahl durch Reparatur oder Ersatzlieferung. Die Verjährungsfrist bestimmt sich jeweils nach dem Recht des Landes, in dem das Gerät gekauft wurde.

Unsere Garantiezusage gilt nur bei:

- Beachten dieser Betriebsanleitung
- Sachgemäßer Behandlung
- Verwenden von Original-Ersatzteilen

Die Garantie erlischt bei:

- Eigenmächtigen Reparaturversuchen
- Eigenmächtigen technischen Veränderungen
- Nicht bestimmungsgemäßer Verwendung

Von der Garantie ausgeschlossen sind:

- Lackschäden, die auf normale Abnutzung zurückzuführen sind
- Verschleißteile, die auf der Ersatzteilkarte mit Rahmen xxxxxx (x) gekennzeichnet sind

Die Garantiezeit beginnt mit dem Kauf durch den ersten Endabnehmer. Maßgebend ist das Datum auf dem Kaufbeleg. Wenden Sie sich bitte mit dieser Erklärung und dem Original-Kaufbeleg an Ihren Händler oder die nächste autorisierte Kundendienststelle. Die gesetzlichen Mängelansprüche des Käufers gegenüber dem Verkäufer bleiben durch diese Erklärung unberührt.

TRANSLATION OF THE ORIGINAL INSTRUCTIONS FOR USE

Contents

1	Special safety instructions	18	8	Maintenance and care	25
2	About these operating instructions	18	8.1	Maintenance schedule	25
2.1	Symbols on the title page	19	8.2	Cleaning the aerator drum	25
2.2	Legends and signal words	19	9	Help in case of malfunction	25
3	Product description	19	10	Transport	26
3.1	Designated use	19	11	Storage	26
3.2	Possible foreseeable misuse	19	11.1	Storing the appliance	26
3.3	Safety and protective devices	19	11.2	Storing the rechargeable battery and charging unit	27
3.3.1	Guard plate	19	12	Disposal	27
3.3.2	Two-hand operation	19	13	After-Sales/Service	28
3.3.3	Overload protection	19	14	Guarantee	28
3.4	Symbols on the machine	20			
3.5	Product overview (01)	20			
3.6	Scope of supply	20			
4	Safety instructions	20			
4.1	General Power Tool Safety Warnings	20			
4.1.1	Work area safety	20			
4.1.2	Electrical safety	21			
4.1.3	Personal safety	21			
4.1.4	Power tool use and care	21			
4.1.5	Battery tool use and care	22			
4.1.6	Service	22			
4.2	Safety instructions for scarifiers	22			
4.3	Safety notes for rechargeable battery and charger	24			
5	Installation	24			
5.1	Connecting/disconnecting motor head and basic appliance (02)	24			
6	Start-up	24			
6.1	Charging the rechargeable battery	24			
6.2	Inserting and removing the rechargeable battery (03)	24			
7	Operation	24			
7.1	Switching the appliance ON and OFF (04, 05)	24			
7.2	Checking the charge status of the rechargeable battery	25			

1 SPECIAL SAFETY INSTRUCTIONS

This appliance can be used by children of 8 years and older and by persons with reduced physical, sensory or mental capabilities, or those lacking experience and knowledge, if they are supervised or have been instructed with regard to the safe use of the appliance and the ensuing risks. Children must not be allowed to play with the appliance. Cleaning and maintenance must not be carried out by children without supervision.

People with very strong and complex restrictions may have needs that exceed the instructions described here.

2 ABOUT THESE OPERATING INSTRUCTIONS

- The German version is the original operating instructions. All additional language versions are translations of the original operating instructions.
- Always safeguard these operating instructions so that they can be consulted if you need any information about the appliance.
- Only pass on the appliance to other persons together with these operating instructions.
- Comply with the safety and warning information in these operating instructions.

2.1 Symbols on the title page

Symbol	Meaning
	It is essential to read through these operating instructions carefully before start-up. This is essential for safe working and trouble-free handling.
	Operating instructions
	Handle Li-Ion rechargeable batteries with care! In particular, observe the notes on transport, storage and disposal in these operating instructions!

2.2 Legends and signal words

⚠ DANGER! Denotes an imminently dangerous situation which will result in fatal or serious injury if not avoided.

⚠ WARNING! Denotes a potentially dangerous situation which can result in fatal or serious injury if not avoided.

⚠ CAUTION! Denotes a potentially dangerous situation which can result in minor or moderate injury if not avoided.

IMPORTANT! Denotes a situation which can result in material damage if not avoided.

i NOTE Special instructions for ease of understanding and handling.

3 PRODUCT DESCRIPTION

The battery-powered lawn aerator can be used to remove moss and lawn felt on small lawns, e.g. in front gardens. The flexible spring steel tines attached to the rotating aerator drum clear the lawn surface without damaging it.

The battery-powered lawn aerator can also be used to remove weeds in vegetable gardens and flower beds and to hoe uneven ground.

The appliance may only be used together with the lithium-ion rechargeable batteries and chargers specified in the technical data. See the separate operating instructions for further information on rechargeable batteries and chargers:

- Operating instructions 443130: rechargeable batteries

- Operating instructions 443131: chargers

IMPORTANT! Danger of damage to the appliance and battery. If the appliance is operated with unsuitable batteries, both the device and the batteries may be damaged.

- Operate the appliance only with the specified rechargeable batteries.

3.1 Designated use

This machine is intended for loosening and aerating (scarifying) lawns in private applications, and may only be used on dry, short-mown lawns.

Work with the appliance only when it is fully assembled.

This appliance is intended solely for use in non-commercial applications. Any other use as well as unauthorised conversions or modifications are regarded as contrary to the intended use and will result in voiding of the warranty as well as loss of conformity; the manufacturer will thus decline any responsibility for damage and/or injury suffered by the user or third parties.

3.2 Possible foreseeable misuse

The tool is designed neither for commercial use in public parks and sports facilities, nor for use in farming and forestry.

3.3 Safety and protective devices

⚠ WARNING! Risk of injury. Defective and disabled safety and protective devices can result in serious injury.

- Have any defective safety and protective devices repaired.
- Never disable safety and protective devices.

3.3.1 Guard plate

The guard plate protects the operator from the rotating aerator drum and objects that are thrown out.

3.3.2 Two-hand operation

The appliance is intended for two-hand operation to avoid the risk of injuries to the hands.

3.3.3 Overload protection

If the aerator drum is blocked, the motor will be overloaded. It therefore cuts out automatically.

1. Switch off the appliance and remove the rechargeable battery.

Warning! Remove the battery from the appliance before carrying out any work on the aerator drum.

2. Clear the blockage.
3. Wait for around 5 seconds.
4. Then install the rechargeable battery again and switch on the appliance.

3.4 Symbols on the machine

Symbol	Meaning
	Read the operating instructions before starting operation!
	
	Keep other people out of the danger area! Maintain a safety distance!
	Caution, sharp tines! Keep your hands and feet away from the blade system! The tines continue to run on after the motor has been switched off.
	Protect the appliance from rain and moisture!

3.5 Product overview (01)

No.	Component
Basic appliance	
1	Upper handle with ON/OFF switch
2	Safety button
3	Charge status display
4	“Loop” handle
5	Upper handle tube
6	Clutch
7	Operating instructions
Motor head	
8	Lower handle tube
9	Motor
10	Guard plate

No.	Component
11	Aerator drum with guide wheels
Accessories*	
12	Rechargeable battery*
13	Charger*

*Not included in the scope of supply, but can be purchased under the following article numbers: See Technical data.

3.6 Scope of supply

The items listed here are included in the standard scope of supply. Check that all items are present:

No.	Component
1	Basic appliance
2	Motor head
3	“Battery-powered lawn aerator” operating instructions

NOTE The rechargeable battery and charging unit are not included in the scope of delivery and must therefore be purchased separately.

4 SAFETY INSTRUCTIONS

4.1 General Power Tool Safety Warnings

WARNING! Read all safety warnings, instructions, illustrations and specifications provided with this power tool. Failure to follow all instructions listed below may result in electric shock, fire and/or serious injury.

- Save all warnings and instructions for future reference.

The term “power tool” in the warnings refers to your mains-operated (corded) power tool or battery-operated (cordless) power tool.

4.1.1 Work area safety

- **Keep work area clean and well lit.** Cluttered or dark areas invite accidents.
- **Do not operate power tools in explosive atmospheres, such as in the presence of flammable liquids, gases or dust.** Power tools create sparks which may ignite the dust or fumes.
- **Keep children and bystanders away while operating a power tool.** Distractions can cause you to lose control.

4.1.2 Electrical safety

- **Power tool plugs must match the outlet. Never modify the plug in any way. Do not use any adapter plugs with earthed (grounded) power tools.** Unmodified plugs and matching outlets will reduce risk of electric shock.
- **Avoid body contact with earthed or grounded surfaces, such as pipes, radiators, ranges and refrigerators.** There is an increased risk of electric shock if your body is earthed or grounded.
- **Do not expose power tools to rain or wet conditions.** Water entering a power tool will increase the risk of electric shock.
- **Do not abuse the cord. Never use the cord for carrying, pulling or unplugging the power tool. Keep cord away from heat, oil, sharp edges and moving parts.** Damaged or entangled cords increase the risk of electric shock.
- **When operating a power tool outdoors, use an extension cord suitable for outdoor use.** Use of a cord suitable for outdoor use reduces the risk of electric shock.
- **If operating a power tool in a damp location is unavoidable, use a residual current device (RCD) protected supply.** Use of an RCD reduces the risk of electric shock.

4.1.3 Personal safety

- **Stay alert, watch what you are doing and use common sense when operating a power tool. Do not use a power tool while you are tired or under the influence of drugs, alcohol or medication.** A moment of inattention while operating power tools may result in serious personal injury.
- **Use personal protective equipment. Always wear eye protection.** Protective equipment such as a dust mask, non-skid safety shoes, hard hat, or hearing protection used for appropriate conditions will reduce personal injuries.
- **Prevent unintentional starting. Ensure the switch is in the off-position before connecting to power source and/or battery pack, picking up or carrying the tool.** Carrying power tools with your finger on the switch or energising power tools that have the switch on invites accidents.
- **Remove any adjusting key or wrench before turning the power tool on.** A wrench or

a key left attached to a rotating part of the power tool may result in personal injury.

- **Do not overreach. Keep proper footing and balance at all times.** This enables better control of the power tool in unexpected situations.
- **Dress properly. Do not wear loose clothing or jewellery. Keep your hair and clothing away from moving parts.** Loose clothes, jewellery or long hair can be caught in moving parts.
- **If devices are provided for the connection of dust extraction and collection facilities, ensure these are connected and properly used.** Use of dust collection can reduce dust-related hazards.
- **Do not let familiarity gained from frequent use of tools allow you to become complacent and ignore tool safety principles.** A careless action can cause severe injury within a fraction of a second.

4.1.4 Power tool use and care

- **Do not force the power tool. Use the correct power tool for your application.** The correct power tool will do the job better and safer at the rate for which it was designed.
- **Do not use the power tool if the switch does not turn it on and off.** Any power tool that cannot be controlled with the switch is dangerous and must be repaired.
- **Disconnect the plug from the power source and/or remove the battery pack, if detachable, from the power tool before making any adjustments, changing accessories, or storing power tools.** Such preventive safety measures reduce the risk of starting the power tool accidentally.
- **Store idle power tools out of the reach of children and do not allow persons unfamiliar with the power tool or these instructions to operate the power tool.** Power tools are dangerous in the hands of untrained users.
- **Maintain power tools and accessories. Check for misalignment or binding of moving parts, breakage of parts and any other condition that may affect the power tool's operation. If damaged, have the power tool repaired before use.** Many accidents are caused by poorly maintained power tools.

- **Keep cutting tools sharp and clean.** Properly maintained cutting tools with sharp cutting edges are less likely to bind and are easier to control.
- **Use the power tool, accessories and tool bits etc. in accordance with these instructions, taking into account the working conditions and the work to be performed.** Use of the power tool for operations different from those intended could result in a hazardous situation.
- **Keep handles and grasping surfaces dry, clean and free from oil and grease.** Slippery handles and grasping surfaces do not allow for safe handling and control of the tool in unexpected situations.

4.1.5 Battery tool use and care

- **Recharge only with the charger specified by the manufacturer.** A charger that is suitable for one type of battery pack may create a risk of fire when used with another battery pack.
- **Use power tools only with specifically designated battery packs.** Use of any other battery packs may create a risk of injury and fire.
- **When battery pack is not in use, keep it away from other metal objects, like paper clips, coins, keys, nails, screws or other small metal objects, that can make a connection from one terminal to another.** Shorting the battery terminals together may cause burns or a fire.
- **Under abusive conditions, liquid may be ejected from the battery; avoid contact. If contact accidentally occurs, flush with water. If liquid contacts eyes, additionally seek medical help.** Liquid ejected from the battery may cause irritation or burns.
- **Do not use a battery pack or tool that is damaged or modified.** Damaged or modified batteries may exhibit unpredictable behaviour resulting in fire, explosion or risk of injury.
- **Do not expose a battery pack or tool to fire or excessive temperature.** Exposure to fire or temperature above 130 °C may cause explosion.
- **Follow all charging instructions and do not charge the battery pack or tool outside the temperature range specified in the instructions.** Charging improperly or at

temperatures outside the specified range may damage the battery and increase the risk of fire.

4.1.6 Service

- **Have your power tool serviced by a qualified repair person using only identical replacement parts.** This will ensure that the safety of the power tool is maintained.
- **Never service damaged battery packs.** Service of battery packs should only be performed by the manufacturer or authorized service providers.

4.2 Safety instructions for scarifiers

Operator

- Carefully read the safety instructions. Familiarise yourself with the operating and adjustment elements and the intended use of the appliance.
- Never allow children or persons unfamiliar with these instructions to use the appliance. National regulations may limit the age of the operator.
- The user is responsible for accidents involving other people and their property.
- Do not operate the appliance if you are under the influence of alcohol, drugs or medication.

Preparation

- Always wear hearing protection and protective eyewear as long as the appliance is in operation.
- Always wear sturdy shoes and long trousers when operating the trailer. Do not use the appliance when barefoot or wearing light sandals. Avoid wearing loose clothing or clothing with dangling cords or ties.
- Before starting work, check the ground on which the appliance is to be used and remove all objects that could be picked up and flung out by the appliance, e.g. branches, pieces of glass and metal, stones.
- Use the appliance only in the recommended position and only on solid ground.
- Do not operate the appliance on paved or gravel surfaces where material slung out could cause injuries.
- Before switching on the appliance, always check that all screws, nuts, bolts and other fasteners are securely tightened and that the protective devices and protective grilles are

in place. Worn or damaged signs must be replaced.

- Never put the appliance into operation while people, especially children or pets, are in the immediate vicinity.

operation

- Only use the appliance in daylight or good artificial light. Do not work with the appliance in bad weather conditions, especially when thunderstorms are approaching.
- If possible, avoid using the appliance on wet grass.
- Always make sure that you have a good standing position on slopes.
- Walk, don't run.
- Operate the appliance across the slope, never up or down.
- Be especially careful when changing the direction of travel on a slope.
- Do not scarify or aerate on very steep slopes.
- Be especially careful when turning the appliance or pulling it towards you.
- Switch off the appliance:
 - If it has to be tilted for transport over surfaces other than grass.
 - When it is being moved to and from the area to be aerated.
- Never use the appliance with damaged protective devices or protective grilles or without mounted protective devices, e.g. baffle plates and/or grass catcher.
- Switch on the appliance as described in the operating instructions and take care to keep your feet well away from the aerator drum.
- The appliance must not be tilted when switching on unless it has to be raised for starting. In this case, tilt it only as far as absolutely necessary and only lift up the side facing away from you. Always ensure that both hands are in working position before lowering the appliance to the ground.
- Never transport the appliance when it is switched on and the aerator drum is rotating.
- Never put your hands or feet on or under rotating parts. Keep away from the discharge opening at all times.
- Always disconnect the appliance from the power supply (i.e. remove rechargeable batteries

or standard batteries) and ensure that all moving parts have come to a complete stop:

- before leaving the appliance unattended
- before removing blockages in the appliance or clogging in the discharge channel
- before checking, cleaning or working on the appliance
- after contact with foreign objects
- whenever the appliance starts to vibrate in an unusual way
- After contact with dangerous objects and foreign bodies, check the appliance for damage. Have a damaged appliance repaired before starting or working with it again.
- An immediate check is required if the appliance begins to vibrate unusually:
 - Check for damage.
 - Have damaged parts repaired.
 - Inspect the appliance for loose parts and tighten them securely.

Maintenance and storage

- Always wear protective gloves during maintenance, care and cleaning work.
- Disconnect the appliance from the power supply (i.e. activate switch-on lock, if fitted, remove rechargeable batteries or standard batteries) before starting any maintenance, service, cleaning or repair work. Ensure that all moving parts have come to a complete standstill and allow the appliance to cool down.
- Handle the appliance with care and keep it clean.
- Regularly check and maintain the appliance. The appliance may only be repaired at one of the manufacturer's service centres.
- Make sure that all nuts, bolts and screws are tight and that the appliance is in a safe working condition.
- For safety reasons, replace any worn or damaged parts. Only use the spare parts and accessories recommended by the manufacturer.
- Note when servicing the aerator drum that it can start to move even when the appliance is switched off.
- On appliances with several aerator drums, note that the movement of one aerator drum can cause the other aerator drums to rotate.

- When adjusting the appliance, ensure that your fingers are not trapped between the aera-tor drum and stationary parts of the appliance.
- Allow the appliance to cool down before leaving it for a prolonged period.
- Keep the appliance out of the reach of children when not in use.

4.3 Safety notes for rechargeable battery and charger

Please observe the safety instructions for the rechargeable battery and the charger in the separate operating instructions.

See:

- Operating instructions 443130: rechargeable batteries
- Operating instructions 443131: chargers

5 INSTALLATION

⚠ WARNING! Danger if assembly is not carried out completely! Operation of an incompletely assembled appliance can result in serious injury.

- Only operate the appliance when it is fully assembled.
- Do not insert the battery into the appliance until it is fully assembled.
- Check that all safety and protective devices are in place and functioning correctly before switching on.

5.1 Connecting/disconnecting motor head and basic appliance (02)

Connecting motor head and basic appliance

1. Align coupling (02/1) and coupling counterpart (02/2) with one another so that the two arrows (02/3) are facing each other.
2. Push coupling and coupling counterpart completely into one another (02/a).
3. Push handle piece (02/4) completely over the coupling counterpart (02/b).
4. Turn the handle piece up to the stop in the direction of the closed padlock (02/c).

Disconnecting motor head and basic appliance

1. Turn the handle piece up to the stop in the direction of the open padlock and then push upwards.
2. Pull coupling and coupling counterpart out of one another.

6 START-UP

6.1 Charging the rechargeable battery

Observe the temperature range for charging, see technical data.

ℹ NOTE For detailed information, see the separate operating instructions for the rechargeable battery and the charger:

- Operating manual 443130: Rechargeable batteries
- Operating manual 443131: Chargers

6.2 Inserting and removing the rechargeable battery (03)

IMPORTANT! Danger of damage to the rechargeable battery. If the rechargeable battery is left in the appliance after use, it may damage the rechargeable battery.

- Immediately after use, pull the rechargeable battery out of the appliance and store in a frost-protected area.
- Only insert the rechargeable battery in the appliance immediately before starting work.

Inserting the rechargeable battery

1. Push rechargeable battery (03/1) into the upper handle from below until it engages (03/a).

Removing the rechargeable battery

1. Press and hold the unlock button (03/2) on the rechargeable battery.
2. Pull out the rechargeable battery (03/b).

7 OPERATION

⚠ WARNING! Danger if assembly is not carried out completely! Operation of an incompletely assembled appliance can result in serious injury.

- Only operate the appliance when it is fully assembled.
- Do not insert the battery into the appliance until it is fully assembled.
- Check that all safety and protective devices are in place and functioning correctly before switching on.

7.1 Switching the appliance ON and OFF (04, 05)

1. Stand securely.
2. Always hold the appliance in both hands:
 - with one hand on the upper handle (04/1),

- with the other hand on the “Loop” handle (04/2).
3. Press safety button (05/1).
 4. Press ON/OFF switch (05/2) and hold. The appliance starts. Release the safety button.
 5. The appliance switches off if the ON/OFF switch is released.

7.2 Checking the charge status of the rechargeable battery

The charge status indicator (01/3) is on the upper handle.

It has three segments. The segments light up or flash, depending on the battery charge status.

Segment	Battery charge level
3 segments lit:	Rechargeable battery fully charged.
2 segments lit:	Rechargeable battery 2/3 charged.
1 segment lit:	Rechargeable battery 1/3 charged.
1 segment flashing:	Rechargeable battery almost flat. The appliance will switch off shortly.

8 MAINTENANCE AND CARE

⚠ WARNING! Danger of cuts and lacerations. Danger of cuts and lacerations when reaching into sharp-edged, moving appliance parts and into cutting tools.

- Before maintenance, care and cleaning work, always switch off the appliance. Remove the rechargeable battery.
- Always wear protective gloves during maintenance, care and cleaning work.

Malfunction	Cause	Remedy
Engine does not start.	Rechargeable battery is flat.	Charge the rechargeable battery.
	Rechargeable battery missing or rechargeable battery not seated correctly.	Insert the rechargeable battery correctly.
	Rechargeable battery is too cold or too hot.	Warm up the rechargeable battery slightly or allow it to cool down.
Motor cuts out.	Motor protection switch has tripped.	Wait until the motor protection switch switches the appliance on again.

8.1 Maintenance schedule

Before every use

- Perform visual inspection.
- Check the safety devices, control elements and all screw connections for damage and secure fitting.
- Replace damaged parts before operation.

After each use

- Remove the rechargeable battery from the appliance and store in a frost-protected area.

8.2 Cleaning the aerator drum

IMPORTANT! Danger from water. Water in the appliance causes short-circuits and destroys electrical components.

- Do not spray the appliance with water.
 - Only use a broom or a brush for cleaning.
1. Stop the appliance and wait until the aerator drum has stopped.
 2. Remove the battery from the appliance.
 3. Tilt the appliance onto the side and clean the aerator drum with a broom or handbrush.

9 HELP IN CASE OF MALFUNCTION

⚠ CAUTION! Risk of injury. Sharp-edged and moving appliance parts can lead to injury.

- Always wear protective gloves during maintenance, care and cleaning work!

ℹ NOTE For malfunctions that are not listed in this table or that you cannot resolve yourself, please contact our customer service.

Malfunction	Cause	Remedy
	Ventilation slits are soiled.	Clean the appliance.
Rechargeable battery operating time is significantly shorter.	Rechargeable battery discharged because it has not been used for some time.	Charge the rechargeable battery.
	The service life of the rechargeable battery has expired.	Replace the rechargeable battery. Only use genuine accessories from the manufacturer.
Rechargeable battery cannot be charged.	Rechargeable battery contacts are dirty.	Contact one of the manufacturer's service centres.
	Rechargeable battery or charging unit is defective.	Order spare parts. Contact one of the manufacturer's service centres.
	Rechargeable battery is too hot.	Allow the battery to cool down.

10 TRANSPORT

Before transporting, carry out the following measures:

1. Switch off the appliance.
2. Remove the rechargeable battery from the appliance.
3. Pack the battery properly (see below).

Battery "B125 Li" (Art. No. 113896)

NOTE The nominal energy of the rechargeable battery is more than 100 Wh. Therefore, observe the following transport instructions.

The li-ion rechargeable battery contained in the appliance is subject to the hazardous goods law, but can be transported under simplified conditions:

- The rechargeable battery can be transported on public roads by the private user without further conditions provided it is packaged for retail sale and the transport serves personal purposes.
- Commercial users who carry out the transport in connection with their main activity (e.g. delivery from and to building sites, or demonstrations) can also take advantage of this simplification.

In both cases, it is essential to take the mandatory precautions mentioned above to prevent any leakage of the contents. In other cases, it is essential to comply with the regulations of the hazardous goods law. In the case of non-compliance, severe penalties can be imposed on the sender and possibly the transporter.

Additional notes on transport and shipment

- Only transport or send the li-ion rechargeable battery in an undamaged condition.
- For transporting the rechargeable battery, only use the original cardboard box or a suitable hazardous goods cardboard box (not required for rechargeable batteries with a nominal energy less than 100 Wh).
- Tape off exposed rechargeable battery contacts to avoid a short circuit.
- Secure the rechargeable battery against shifting in the packaging to avoid damage to the rechargeable battery.
- Ensure the correct marking and documentation of the shipment for transport or shipping (e.g. by parcel service or freight forwarding).
- Check in advance that transport with the selected service provider is possible and indicate the shipment.

We recommend involving a hazardous goods specialist in preparation of the shipment. Also heed any further national regulations.

11 STORAGE

11.1 Storing the appliance

Thoroughly clean the appliance after each use and – if present – attach all covers. Store the appliance in a dry, lockable place out of the reach of children.

Carry out the following jobs before intervals in work lasting longer than 30 days:

- Wipe the entire appliance and accessory parts with a cleaning rag. Do not use petrol or other solvents!
- Clean the scarifier roller with a hard brush.
- Store the device in a cool, dry place.

11.2 Storing the rechargeable battery and charging unit

NOTE For detailed information, heed the separate operating instructions for the rechargeable battery and for the charging unit.

12 DISPOSAL

Information on the German Electrical and Electronic Equipment Act (ElectroG)



- Electrical and electronic appliances do not belong in household waste, but should be collected and disposed of separately.
- Used batteries or rechargeable batteries that are not installed permanently in the old appliance must be removed before disposal. Their disposal is regulated by the battery law.
- Owners or users of electrical and electronic appliances are obliged by law to return them after use.
- The end user bears personal responsibility for deleting his personal data from the old appliance to be disposed of.

The symbol of the crossed-through rubbish bin means that electrical and electronic appliances may not be disposed of in the household rubbish.

Electrical and electronic appliances can be handed in at the following places at no charge:

- Public service disposal or collection points (e.g. municipal building yards)
- Points of sale of electrical appliances (stationary and online) provided traders are obliged to take them back or offer this voluntarily.

These statements only apply to appliances that are installed and sold in the countries of the European Union and are subject to European Directive 2012/19/EU. Different provisions may apply to the disposal of electrical and electronic appliances in countries outside the European Union.

Information on the German Battery Act (BattG)



- Used batteries and rechargeable batteries do not belong in household waste, but should be collected and disposed of separately.
- For safe removal of batteries or rechargeable batteries from the electrical appliance and for information on their type or chemical system, follow the further information within the operating or installation instructions.
- Owners or users of batteries and rechargeable batteries are obliged by law to return them after use. Return is limited to the hand-over of customary household quantities.

Used batteries can contain harmful substances or heavy metals that can cause damage to the environment and human health. Reuse of the used batteries and use of the resources contained therein contributes to the protection of these two essential commodities.

The symbol of the crossed-through rubbish bin means that batteries and rechargeable batteries may not be disposed of in household rubbish.

In addition, if the symbol Hg, Cd or Pb appears under the rubbish bin, this stands for the following:

- Hg: Battery contains more than 0.0005 % mercury
- Cd: Battery contains more than 0.002 % cadmium
- Pb: Battery contains more than 0.004 % lead

Rechargeable batteries and batteries can be handed in at the following places at no charge:

- Public service disposal or collection points (e.g. municipal building yards)
- Points of sale of batteries and rechargeable batteries
- Disposal points of the common take-back system for the used batteries of appliances
- Disposal point of the manufacturer (if not a member of the common take-back system)

These statements apply only to rechargeable batteries and batteries that are sold in the countries of the European Union and that are subject to European Directive 2006/66/EU. Different provisions can apply to the disposal of rechargeable batteries and batteries in countries outside the European Union.

13 AFTER-SALES/SERVICE

In the event of questions of warranty, repair or spare parts, please contact your nearest AL-

KO Service Centre. These can be found on the Internet at:

www.al-ko.com/service-contacts

14 GUARANTEE

We will resolve any material or manufacturing faults on the appliance during the legal warranty period for claims relating to faults, in accordance with our choice either to repair or replace. The legal warranty period is determined by the legislation of the country in which the appliance was purchased.

Our warranty promise applies only if:

- These operating instructions are heeded
- The appliance is handled correctly
- Original spare parts have been used

The warranty becomes void in the case of:

- Unauthorised repair attempts
- Unauthorised technical modifications
- Non-intended use

The guarantee excludes:

- Paint damage that can be attributed to normal wear and tear
- Wear parts that are marked with a frame on the spare parts card

The guarantee period commences with purchase by the first end user. The date on the proof of purchase is decisive. In the event of a guarantee claim, please take this guarantee declaration and the original proof of purchase, and contact your dealer or the nearest authorised customer service centre. This statement does not affect the purchaser's statutory claims for defects against the vendor.

VERTALING VAN DE ORIGINELE GEBRUIKERSHANDLEIDING**Inhoudsopgave**

1	Speciale veiligheidsinstructies	29	7	Bediening	36
2	Over deze gebruiksaanwijzing	29	7.1	Apparaat in- en uitschakelen (04, 05) ..	36
2.1	Symbolen op de titelpagina	30	7.2	Acculaadconditie controleren	36
2.2	Verklaring van pictogrammen en signaalwoorden	30	8	Onderhoud en verzorging	37
3	Productomschrijving	30	8.1	Onderhoudsplan	37
3.1	Beoogd gebruik	30	8.2	Beluchtingswals reinigen	37
3.2	Mogelijk afzienbaar foutief gebruik	30	9	Hulp bij storingen	37
3.3	Veiligheids- en beveiligingsvoorzieningen	30	10	Transport	38
3.3.1	Afschermkap	30	11	Opslag	38
3.3.2	Tweehandenediening	31	11.1	Machine opbergen	38
3.3.3	Beveiliging tegen overbelasting	31	11.2	Accu en oplader opslaan	39
3.4	Symbolen op het apparaat	31	12	Verwijderen	39
3.5	Productoverzicht (01)	31	13	Klantenservice/service centre	40
3.6	Leveringsomvang	31	14	Garantie	40
4	Veiligheidsinstructies	32	1	SPECIALE VEILIGHEIDSI	
4.1	Algemene veiligheidsinstructies voor elektrisch gereedschap	32		INSTRUCTIES	
4.1.1	Veiligheid op de werkplek	32		Dit apparaat kan door kinderen vanaf 8 jaar en door personen met fysieke, sensorische of mentale beperkingen of gebrek aan ervaring en kennis worden gebruikt, mits zij onder toezicht staan of voorgelicht zijn over het veilige gebruik van het apparaat, en de gevaren begrijpen die ervan uit kunnen gaan. Kinderen mogen niet met het apparaat spelen. Reiniging en onderhoud mogen niet door kinderen zonder toezicht uitgevoerd worden.	
4.1.2	Elektrische veiligheid	32		Personen met zeer sterke en complexe beperkingen kunnen behoeften hebben die boven de hier beschreven aanwijzingen uit gaan.	
4.1.3	Veiligheid van personen	32	2	OVER DEZE GEBRUIKSAANWIJZING	
4.1.4	Gebruik en behandeling van het elektrische gereedschap	33	■	De Duitse versie is de originele gebruiksaanwijzing. Alle andere taalversies zijn vertalingen van de originele gebruiksaanwijzing.	
4.1.5	Gebruik en behandeling van het accugereedschap	33	■	Bewaar deze gebruiksaanwijzing goed zodat u erin het antwoord op uw vragen kunt terugvinden wanneer u informatie over de machine nodig heeft.	
4.1.6	Service	34	■	Draag de machine alleen samen met deze gebruiksaanwijzing aan andere personen over.	
4.2	Veiligheidsinstructies voor de verticaleermachine	34			
4.3	Veiligheidsinstructies voor accu en oplader	35			
5	Montage	36			
5.1	Motorkop en basisapparaat in elkaar steken/scheiden (02)	36			
6	Ingebruikname	36			
6.1	Accu laden	36			
6.2	Accu plaatsen en verwijderen (03)	36			

- Lees en neem de veiligheids- en waarschuwingsinstructies in deze gebruiksaanwijzing in acht.

2.1 Symbolen op de titelpagina

Symbol	Betekenis
	Lees voor de ingebruikname deze gebruiksaanwijzing absoluut zorgvuldig door. Dit is de voorwaarde voor veilig werken en een storingsvrij gebruik.
	Gebruiksaanwijzing
	Ga voorzichtig met Li-Ion accu's om! Neem met name de aanwijzingen voor transport, opslag en afvalverwijdering in acht!

2.2 Verklaring van pictogrammen en signaalwoorden

⚠ GEVAAR! Wijst op een direct gevaarlijke situatie, die, wanneer ze niet vermeden wordt, tot de dood of tot een ernstig letsel leidt.

⚠ WAARSCHUWING! Wijst op een potentieel gevaarlijke situatie, die, wanneer ze niet vermeden wordt, tot de dood of tot een zwaar letsel kan leiden.

⚠ VOORZICHTIG! Wijst op een potentieel gevaarlijke situatie, die, wanneer ze niet vermeden wordt, tot een licht of middelzwaar letsel kan leiden.

LET OP! Wijst op een situatie, die, wanneer ze niet vermeden wordt, tot materiële schade kan leiden.

f OPMERKING Speciale aanwijzingen voor meer duidelijkheid en een beter gebruik.

3 PRODUCTOMSCHRIJVING

Met de accu-gazonbeluchter verwijdert u mos en viilt van afgestorven gazonmaaisel op kleine gazons, bijv. in de voortuin. De flexibele veerstalen tanden die aan de draaiende beluchterwals zijn aangebracht, reinigen het gazon zonder het te beschadigen.

De accu-gazonbeluchter kan er bovendien voor worden gebruikt om onkruid in de moestuin of in

het bloembed te verwijderen en om oneffen grond te hakken.

Het apparaat mag alleen met de in de technische gegevens vermelde lithium-ionen-accu's en opladers worden gebruikt. Zie voor verdere informatie over de accu's en opladers de aparte handleidingen:

- Gebruikshandleiding 443130: Accu's
- Gebruikshandleiding 443131: Opladers

LET OP! Gevaar voor schade aan apparaat en accu. Als het apparaat wordt gebruikt met ongeschikte accu's, kunnen apparaat en accu's beschadigd raken.

- Gebruik het apparaat alleen met de voorgescreven accu's.

3.1 Beoogd gebruik

Dit apparaat voor particulier gebruik is bedoeld voor het loswerken en beluchten van gazons (verticuteren) en mag uitsluitend bij droog, kort gemaaid gras worden gebruikt.

Er mag alleen met het apparaat gewerkt worden als het volledig gemonteerd is.

Dit apparaat is uitsluitend bedoeld voor particulier gebruik. Ieder ander gebruik alsmede niet-toegepaste verbouwingen of uitbreidingen worden voor misbruik aangezien en hebben de uitsluiting van de garantie en het verlies van de conformiteit en de weigering van iedere verantwoordelijkheid voor schade van de gebruiker of van derden van de fabrikant tot gevolg.

3.2 Mogelijk afzienbaar foutief gebruik

Het apparaat is noch bedoeld voor de commerciële toepassing in openbare parken en sportfaciliteiten, noch voor de toepassing in land- en bosbouw.

3.3 Veiligheids- en beveiligingsvoorzieningen

⚠ WAARSCHUWING! Gevaar voor letsel. Defecte en buiten werking gestelde veiligheids- en beschermingsapparatuur kunnen ernstig letsel veroorzaken.

- Laat defecte veiligheids- en beschermingsapparatuur repareren.
- De veiligheids- en beschermingsuitrusting nooit buiten werking stellen.

3.3.1 Afschermkap

De beschermplaat beschermt de bediener tegen de draaiende beluchtingswals en weggeslingerde voorwerpen.

3.3.2 Tweehandenbediening

Het apparaat is bedoeld voor bediening met twee handen om letsel aan de handen te voorkomen.

3.3.3 Beveiliging tegen overbelasting

Bij een geblokeerde belichtingswals raakt de motor overbelast. Daarom schakelt hij zich automatisch uit.

1. Apparaat uitschakelen en accu verwijderen.
Waarschuwing! *Verwijder voor alle werkzaamheden aan de belichtingswals de accu uit het apparaat.*
2. Verwijder de blokkade.
3. Wacht ongeveer 5 seconden.
4. Plaats de accu weer en schakel het apparaat in.

3.4 Symbolen op het apparaat

Symbool	Betekenis
	Lees vóór ingebruikname de gebruiksaanwijzing!
	Houd anderen uit de buurt van de gevarezone! Houd voldoende afstand!
	Voorzichtig, scherpe tanden! Blijf met uw handen en voeten bij het maaiwerk vandaan! De tanden draaien na, nadat de motor is uitgeschakeld.
	Apparaat beschermen tegen regen en vocht!

3.5 Productoverzicht (01)

Nr.	Onderdeel
Basisapparaat	
1	Bovenste handgreep met Aan/Uit-schakelaar
2	Veiligheidsknop
3	Laadtoestandweergave
4	"Loop"-greep
5	Bovenste steel
6	Koppeling
7	Gebruiksaanwijzing
Motorkop	
8	Onderste steel
9	Motor
10	Afschermkap
11	Belichtingswals met geleidewielen
Toebehoren*	
12	Accu*
13	Acculader*

* Niet in de leveringsomvang inbegrepen, echter met het volgende artikelnummer verkrijgbaar: zie technische gegevens.

3.6 Leveringsomvang

Bij de leveringsomvang horen de hier vermelde posities. Controleer of alle posities zijn inbegrepen:

Nr.	Onderdeel
1	Basisapparaat
2	Motorkop
3	Gebruikshandleiding "Accu-gazonbeluchter"

OPMERKING De accu en lader worden niet bijgeleverd en moeten daarom apart worden aangeschaft.

4 VEILIGHEIDSINSTRUCTIES

4.1 Algemene veiligheidsinstructies voor elektrisch gereedschap

⚠ WAARSCHUWING! Lees alle veiligheidsinstructies, werkinstructies, illustraties en technische gegevens waarmee dit elektrisch gereedschap is voorzien. Het niet naleven van de onderstaande instructies kan elektrische schokken, brand en/of ernstig letsel veroorzaken.

- **Bewaar alle veiligheidsinstructies en aanwijzingen voor toekomstig gebruik.**

De in de veiligheidsinstructies gebruikte term 'elektrisch gereedschap' heeft betrekking op elektrische gereedschappen die op netspanning werken (met netsnoer) of op elektrische gereedschappen die op accuspanning werken (zonder netsnoer).

4.1.1 Veiligheid op de werkplek

- **Zorg voor een schoon en goed verlicht werkgebied.** Wanorde of een gebrek aan goede verlichting kunnen ongevallen veroorzaken.
- **Werk met het elektrische gereedschap niet in een explosiegevaarlijke omgeving met brandbare vloeistoffen, gassen of stoffen.** Elektrisch gereedschap veroorzaakt vonken, die de stof of dampen kunnen laten ontvlammen.
- **Houd kinderen en andere personen tijdens het gebruik van het elektrische gereedschap uit de buurt.** Wanneer u wordt afgeleid, kunt u de controle over het elektrische gereedschap verliezen.

4.1.2 Elektrische veiligheid

- **De aansluitstekker van het elektrische gereedschap moet in de contactdoos passen. De stekker mag in geen geval worden veranderd. Gebruik geen adapterstekker in combinatie met elektrisch gereedschap met randaarding.** Ongemodificeerde stekkers en passende contactdozen verminderen het risico van elektrische schokken.
- **Vermijd lichaamscontact met geaarde oppervlakken zoals bij buizen, verwarmingen, fornuizen en koelkasten.** Er bestaat een verhoogd risico op een elektrische schok wanneer uw lichaam is geaard.
- **Stel elektrisch gereedschap niet bloot aan regen of vocht.** Wanneer er water in het elektrische gereedschap binnendringt, verhoogt dit de kans op een elektrische schok.

- **Gebruik het aansluitsnoer niet voor doeleinden waarvoor deze niet is bedoeld. Het snoer mag niet worden gebruikt om het elektrische gereedschap te dragen, op te hangen of om de stekker uit de contactdoos te trekken. Houd het aansluitsnoer uit de buurt van hitte, olie, scherpe randen of zich bewegende onderdelen van het apparaat.** Bij beschadigde of in de knoop geraakte aansluitsnoeren is er een hoger risico op een elektrische schok.
- **Wanneer u met een elektrisch gereedschap buiten werkt, dient u uitsluitend een verlengsnoer te gebruiken dat ook geschikt is voor gebruik buitenshuis.** Door het gebruik van een dergelijk, voor gebruik buitenshuis geschikt verlengsnoer, neemt het risico op een elektrische schok af.
- **Wanneer het gebruik van elektrisch gereedschap in een vochtige omgeving niet kan worden voorkomen, maakt u gebruik van een aardlekschakelaar.** Het gebruik hiervan vermindert het risico op een elektrische schok.

4.1.3 Veiligheid van personen

- **Wees oplettend en voer uw handelingen bewust uit. Ga voorzichtig te werk bij het gebruik van het elektrische gereedschap. Gebruik geen elektrisch gereedschap wanneer u moe bent of onder invloed bent van drugs, alcohol of medicijnen.** Wanneer u een moment niet oplet, kan het elektrische gereedschap ernstige verwondingen veroorzaken.
- **Draag een persoonlijke beschermingsuitrusting en altijd een veiligheidsbril.** Het dragen van een persoonlijke beschermingsuitrusting verlaagt het risico op verwondingen. Tot de uitrusting behoren, afhankelijk van het type elektrisch gereedschap en de toepassing ervan, bijv. een stofmasker, veiligheidsschoenen met goede grip, een veiligheidshelm of gehoorbescherming.
- **Voorkom dat het apparaat onbedoeld in gebruik wordt genomen. Controleer of het elektrische gereedschap is uitgeschakeld voordat u het op de voeding aansluit en/of de accu plaatst, het optilt of draagt.** Als u bij het dragen van het elektrische gereedschap uw vinger op de schakelaar houdt of het elektrische gereedschap ingeschakeld aansluit op de netspanning, kan dit leiden tot ongevallen.

- **Verwijder afstel- of schroefgereedschap voordat het elektrische gereedschap wordt ingeschakeld.** Een gereedschap of sleutel die zich in een roterend deel van het elektrische gereedschap bevindt, kan letsel veroorzaken.
 - **Voorkom een abnormale lichaamshouding. Zorg ervoor dat u stevig staat en uw evenwicht kunt bewaren.** Hierdoor kunt u het elektrische gereedschap in onverwachte situaties beter controleren.
 - **Draag geschikte kleding. Draag geen wijde kleding of sieraden. Houd haar en kleding weg van bewegende delen.** Loszittende kleding, sieraden of lange haren kunnen door bewegende onderdelen worden gegrepen.
 - **Als stofafzuig- en -opvangvoorzieningen kunnen worden gemonteerd, moeten deze worden aangesloten en correct worden gebruikt.** Het gebruik van een stofafzuiging kan gevaar door stof verkleinen.
 - **Laat u niet verleiden tot een vals gevoel van veiligheid en stap niet over de veiligheidsregels voor elektrische gereedschappen heen, zelfs niet wanneer u na veelvuldig gebruik vertrouwd bent met het elektrische gereedschap.** Onnadenkend handelen kan in een fractie van een seconde leiden tot ernstig letsel.
- #### 4.1.4 Gebruik en behandeling van het elektrische gereedschap
- **Voorkom overbelasting van het elektrische gereedschap. Gebruik voor uw werkzaamheden het juiste elektrische gereedschap.** Met het passende gereedschap werkt u beter en veiliger in het beschreven toepassingsgebied.
 - **Gebruik het elektrische gereedschap niet wanneer de schakelaar kapot is.** Elektrisch gereedschap dat niet meer in- of uitgeschakeld kan worden, is gevaarlijk en moet worden gerepareerd.
 - **Trek de stekker uit de contactdoos en/of verwijder de uitneembare accu voordat u instellingen aan het apparaat uitvoert, gereedschapsdelen verwisselt of het elektrische gereedschap opruimt.** Deze veiligheidsmaatregel voorkomt het onbedoeld starten van het elektrische gereedschap.
 - **Bewaar ongebruikt elektrisch gereedschap buiten het bereik van kinderen. Het elektrische gereedschap mag niet worden gebruikt door personen die er niet mee vertrouwd zijn of die de instructies niet hebben gelezen.** Elektrische gereedschappen zijn gevaarlijk als ze worden gebruikt door onervaren mensen.
 - **Onderhoud elektrisch gereedschap en inzetgereedschap zorgvuldig. Controleer of bewegende delen goed werken en niet klemmen, of er delen gebroken zijn of zodanig beschadigd dat de werking van het elektrische gereedschap wordt belemmerd. Laat beschadigde onderdelen repareren voordat u het elektrische gereedschap gebruikt.** Veel ongevallen worden veroorzaakt door slecht onderhouden elektrische gereedschappen.
 - **Houd het snijgereedschap scherp en schoon.** Goed onderhouden snijgereedschap met scherpe snijkanten blijft minder snel haken en is gemakkelijker in het gebruik.
 - **Gebruik het elektrische gereedschap, het toebehoren, inzetgereedschap enz. conform deze instructies. Neem hierbij de werkomstandigheden en de uit te voeren werkzaamheden in acht.** Het gebruik van elektrisch gereedschap voor andere dan doelmatige toepassingen kan tot gevaarlijke situaties leiden.
 - **Zorg dat de handgrepen en oppervlakken ervan droog, schoon en vrij van olie of vet blijven.** Gladde handgrepen en oppervlakken ervan maken geen veilige bediening van het elektrische gereedschap in onverwachte situaties mogelijk.
- #### 4.1.5 Gebruik en behandeling van het accugereedschap
- **Laad de accu's uitsluitend met opladers op die door de fabrikant worden aanbevolen.** Door een oplader die voor een bepaald type accu's geschikt is, bestaat brandgevaar wanneer deze met andere accu's wordt gebruikt.
 - **Gebruik uitsluitend de hiervoor bedoelde accu's in het elektrische gereedschap.** Het gebruik van andere accu's kan tot verwondingen en brandgevaar leiden.
 - **Houd de ongebruikte accu uit de buurt van paperclips, muntgeld, sleutels, spijkers, schroeven of andere kleine metalen voorwerpen die een overbrugging van de contacten zouden kunnen veroorzaken.** Kortsluiting tussen de accucontacten kan verbrandingen of vuur veroorzaken.

- **Bij verkeerd gebruik kan er vloeistof uit de accu lopen. Voorkom de aanraking hiermee. Spoel direct af met water wanneer u er per ongeluk mee in contact komt. Wanneer de vloeistof in de ogen komt, moet er een arts worden geraadpleegd.** Lekkende accuvloeistof kan huidirritaties of verbrandingen veroorzaken.
- **Gebruik geen beschadigde of gewijzigde accu.** Beschadigde of gewijzigde accu's kunnen zich onvoorspelbaar gedragen en brand, explosie of letsel veroorzaken.
- **Stel een accu niet bloot aan brand of hoge temperaturen.** Brand of temperaturen van meer dan 130 °C kunnen een explosie veroorzaken.
- **Leef alle aanwijzingen voor het opladen na en laad de accu of het accugereedschap nooit buiten het in de gebruikershandleiding aangegeven temperatuurbereik op.** Verkeerd opladen of laden buiten het toegestane temperatuurbereik kan de accu vernielen en het brandgevaar vergroten.

4.1.6 Service

- **Laat het elektrische gereedschap alleen door gekwalificeerd personeel en met originele reserveonderdelen repareren.** Zo wordt gegarandeerd dat de veiligheid van het elektrische gereedschap behouden blijft.
- **Onderhoud beschadigde accu's in geen geval.** Alle onderhoudswerkzaamheden aan de accu's moeten door de fabrikant of een geautoriseerde klantenservice worden uitgevoerd.

4.2 Veiligheidsinstructies voor de verticuteermachine

Gebruiker

- Lees deze veiligheidsinstructies aandachtig door. Maak uzelf vertrouwd met de bedienings- en instelelementen en het beoogde gebruik van het apparaat.
- Geef kinderen of personen die deze aanwijzingen niet kennen, nooit toestemming om het apparaat te gebruiken. Nationale voorschriften beperken mogelijk de leeftijd van de bediener.
- De gebruiker is zelf verantwoordelijk voor ongevallen met andere personen en hun eigendommen.
- Bedien het apparaat niet als u onder invloed bent van alcohol, drugs of geneesmiddelen.

Vorbereitung

- Draag altijd gehoorbescherming en een veiligheidsbril zolang het apparaat in bedrijf is.
- Draag altijd stevige schoenen en een lange broek wanneer u het apparaat bedient. Gebruik het apparaat niet met blote voeten of in lichte sandalen. Draag geen losse kleding of kleding met hangende koorden en geen stropdas.
- Controleer het terrein zorgvuldig waarop het apparaat wordt gebruikt, en verwijder alle voorwerpen die door het apparaat gepakt en weggeslingerd kunnen worden als bijv. takken, glasscherven en metalen delen, stenen.
- Gebruik het apparaat alleen op de aanbevolen positie en alleen op een stevige ondergrond.
- Gebruik het apparaat niet op verharde oppervlakken of op grind waar uitgeslingerd materiaal letsel kan veroorzaken.
- Controleer voor het inschakelen van het apparaat of alle bouten, moeren, pennen en andere bevestigingen goed geborgd zijn en dat de veiligheidsvoorzieningen en beschermroosters op hun plaats zitten. Versleten of beschadigde stickers moeten worden vervangen.
- Stel het apparaat nooit in werking terwijl zich personen, in het bijzonder kinderen of huisdieren, in de onmiddellijke nabijheid bevinden.

in werking

- Gebruik het apparaat alleen bij daglicht of goed kunstlicht. Werk niet met het apparaat in slechte weersomstandigheden, vooral niet bij onweer.
- Vermijd – indien mogelijk – het gebruik van het apparaat op nat gras.
- Zorg altijd voor een goede ligging op hellingen.
- Loop gewoon, loop niet hard.
- Gebruik het apparaat dwars tegen de helling, nooit omhoog of omlaag.
- Wees vooral voorzichtig wanneer u van rijrichting verandert op een helling.
- Verticuteer of belucht niet te veel aan erg steile hellingen.
- Wees bijzonder voorzichtig als u het apparaat omdraait of naar u toe trekt.

- Schakel het apparaat uit:
 - als het voor het transport over een ander oppervlak dan gazon gekanteld moet worden.
 - als het van en naar het te bewerken oppervlak wordt gehaald of gebracht.
 - Gebruik het apparaat nooit met beschadigde afschermingen of beschermroosters of zonder gemonteerde afschermingen, bijv. keerschotten en/of grasvanggers.
 - Schakel het apparaat aan de hand van de gebruikshandleiding in en let op voldoende afstand tussen de voeten en de beluchtingswals.
 - Bij het inschakelen mag het apparaat niet gekanteld worden, alleen wanneer het voor het inschakelen opgetild moet worden. Kantel het in dit geval alleen voor zover dit absoluut noodzakelijk is en til het alleen de van de gebruiker af gerichte kant op. Zorg er altijd voor dat beide handen zich op werkpositie bevinden voordat het apparaat terug wordt gezet op de grond.
 - Transporteer het apparaat nooit als het is ingeschakeld en de beluchtingswals draait.
 - Plaats nooit handen of voeten op of onder draaiende delen. Blijf altijd uit de buurt van de uitwerpopening.
 - Maak het apparaat altijd los van de voeding (d.w.z. de uitneembare accu's of batterijen verwijderen) en ga na of alle bewegende delen geheel tot stilstand zijn gekomen:
 - altijd, voordat het apparaat onbeheerd wordt achtergelaten
 - vóór het verhelpen van blokkades in het apparaat of verstoppingen in het uitwerpkanaal
 - voordat u het apparaat controleert, reinigt en eraan werkt
 - na aanraking met vreemde voorwerpen
 - altijd, als het apparaat abnormaal begint te trillen
 - Inspecteer na contact met vreemde voorwerpen de machine op beschadigingen. Laat een beschadigd apparaat repareren voordat u het opnieuw opstart en ermee werkt.
 - Altijd als het apparaat abnormaal begint te trillen moet het onmiddellijk gecontroleerd worden:
 - Zoek naar schade.
 - Laat beschadigde delen repareren.
 - Onderzoek het apparaat op losse onderdelen en draai ze stevig vast.
- ### Onderhoud en opslag
- Draag bij onderhouds-, verzorgings- en reinigingswerkzaamheden altijd veiligheidshandschoenen.
 - Maak het apparaat los van de voeding (d.w.z. evt. de inschakelblokkering bedienen, uitneembare accu's of batterijen verwijderen) voordat er instandhoudings-, onderhouds-, reinigings- of reparatiewerkzaamheden worden uitgevoerd. Ga na of alle bewegende delen volledig tot stilstand zijn gekomen en laat het apparaat afkoelen.
 - Behandel het apparaat zorgvuldig en houd het schoon.
 - Controleer en onderhoud het apparaat regelmatig. Het apparaat mag alleen door een serviceniederzetting van de fabrikant gerepareerd worden.
 - Zorg ervoor, dat alle moeren, bouten en schroeven stevig zijn aangedraaid en dat het apparaat zich in een veilige bedrijfspositie bevindt.
 - Vervang om veiligheidsredenen versleten of beschadigde onderdelen. Er mogen alleen door de fabrikant aanbevolen reserveonderdelen en accessoires worden gebruikt.
 - Houd er bij het instandhouden van de beluchtingswals rekening mee dat hij kan bewegen, ook als het apparaat is uitgeschakeld.
 - Houd er rekening mee dat bij apparaten met meerdere beluchtingswalsen de draaiing van een beluchtingswals de draaiing van de andere beluchtingswalsen kan veroorzaken.
 - Let er bij het instellen van het apparaat op dat uw vingers niet tussen de beluchtingswals en vaste delen van het apparaat ingeklemd raken.
 - Laat het apparaat afkoelen voordat u het voor een langere periode wegzet.
 - Bewaar het apparaat buiten het bereik van kinderen als het niet wordt gebruikt.
- ### 4.3 Veiligheidsinstructies voor accu en oplader
- Neem de veiligheidsinstructies voor de accu en de oplader in de afzonderlijke handleiding in acht. Zie:
- Gebruikshandleiding 443130: Accu's
 - Gebruikshandleiding 443131: Opladers

5 MONTAGE

⚠ WAARSCHUWING! Gevaren door onvolledige montage! De werking van een onvolledig apparaat kan ernstig letsel veroorzaken.

- Gebruik het apparaat alleen als het volledig gemonteerd is!
- Plaats de accu pas in het apparaat als het volledig gemonteerd is!
- Controleer voor het inschakelen of alle beschermings- en beschermingsvoorzieningen aanwezig zijn en functioneren!

5.1 Motorkop en basisapparaat in elkaar steken/scheiden (02)

Motorkop en basisapparaat in elkaar steken

1. Koppeling (02/1) en contrastuk van de koppeling (02/2) zo op elkaar uitlijnen dat de driehoeken (02/3) tegenover elkaar staan.
2. Koppeling en contrastuk van de koppeling tot aan de aanslag in elkaar schuiven (02/a).
3. Greepstuk (02/4) tot aan de aanslag over het contrastuk van de koppeling schuiven (02/b).
4. Greepstuk tot aan de aanslag in de richting van het gesloten hangslot draaien (02/c).

Motorkop en basisapparaat van elkaar scheiden

1. Greepstuk in de richting van het geopende hangslot tot aan het einde draaien en dan omhoog schuiven.
2. Koppeling en contrastuk van de koppeling uit elkaar trekken.

6 INGEBRUIKNAME

6.1 Accu laden

Neem het temperatuurbereik voor het opladen in acht, zie de technische gegevens.

i OPMERKING Neem voor gedetailleerde informatie de aparte gebruikshandleidingen van de accu en de oplader in acht:

- Gebruikshandleiding 443130: Accu's
- Gebruikshandleiding 443131: Opladers

6.2 Accu plaatsen en verwijderen (03)

LET OP! Beschadigingsgevaar van de accu. Als de accu na gebruik in het apparaat blijft zitten kan dit een beschadiging van de accu veroorzaken.

- Trek de accu direct na gebruik uit het apparaat en bewaar hem beschermd tegen vorst.
- Plaats de accu pas weer voor het begin van de werking.

Accu plaatsen

1. Accu (03/1) van onderen in de bovenste handgreep schuiven tot hij vastklikt (03/a).

Accu verwijderen

1. Ontgrendelingsknop (03/2) op de accu indrukken en vasthouden.
2. Accu uittrekken (03/b).

7 BEDIENING

⚠ WAARSCHUWING! Gevaren door onvolledige montage! De werking van een onvolledig apparaat kan ernstig letsel veroorzaken.

- Gebruik het apparaat alleen als het volledig gemonteerd is!
- Plaats de accu pas in het apparaat als het volledig gemonteerd is!
- Controleer voor het inschakelen of alle beschermings- en beschermingsvoorzieningen aanwezig zijn en functioneren!

7.1 Apparaat in- en uitschakelen (04, 05)

1. Ga stabiel staan.
2. Houd het apparaat altijd met beide handen vast:
 - met één hand aan de bovenste handgreep (04/1),
 - met de andere hand aan de "Loop"-handgreep (04/2).
3. Druk de veiligheidsknop (05/1) in.
4. Druk de Aan/Uit-schakelaar (05/2) in en houd deze vast. Het apparaat is ingeschakeld. Laat de veiligheidsknop los.
5. Als de Aan/Uit-schakelaar wordt losgelaten, schakelt het apparaat uit.

7.2 Acculaadconditie controleren

De laadtoestandswaarde (01/3) bevindt zich op de bovenste handgreep.

Die bestaat uit drie segmenten. De segmenten branden of knippen afhankelijk van de laadtoestand.

Segment	Acculaadtoestand
3 segmente branden:	Accu volledig opgeladen.
2 segmente branden:	Accu voor 2/3 opgeladen.
1 segment brandt:	Accu voor 1/3 opgeladen.
1 segment knippert:	Accu bijna leeg. Het apparaat schakelt binnenkort uit.

8 ONDERHOUD EN VERZORGING

⚠ WAARSCHUWING! Gevaar voor snijletsel. Gevaar voor snijletsel als gevolg van contact met scherpe en bewegende delen van het apparaat, zoals het snijblad.

- Schakel voorafgaand aan onderhouds-, verzorgings- en reinigingswerkzaamheden altijd het apparaat uit. Verwijder de accu.
- Draag bij onderhouds-, verzorgings- en reinigingswerkzaamheden altijd beschermende handschoenen.

8.1 Onderhoudsplan

Vooraf aan elk gebruik

- Visuele inspectie uitvoeren.
- Veiligheidsvoorzieningen, bedieningselementen en alle schroefverbindingen controleren op beschadigingen en vastzitten.

- Vervang beschadigde onderdelen voor gebruik.

Na elk gebruik

- Haal de accu uit het apparaat en bewaar hem beschermd tegen vorst.

8.2 Beluchtingswals reinigen

LET OP! Gevaar door water. Water in het apparaat leidt tot kortsluitingen en vernieling van de elektrische onderdelen.

- Spuit het apparaat niet met water af.
- Gebruik voor het reinigen uitsluitend een handveger of een borstel.

1. Apparaat stoppen en wachten tot de beluchtingswals stilstaat.
2. Accu uit het apparaat verwijderen.
3. Kantel het apparaat opzij en reinig de beluchtingswals met een handveger of een borstel.

9 HULP BIJ STORINGEN

⚠ VOORZICHTIG! Gevaar voor letsel. Onderdelen met scherpe randen en draaiende onderdelen kunnen letsel veroorzaken.

- Draag bij onderhouds- en reinigingswerkzaamheden altijd beschermende handschoenen!

ℹ OPMERKING Neem contact op met onze klantenservice bij storingen die niet in deze tabel staan vermeld of die u niet zelf kunt oplossen.

Storing	Oorzaak	Maatregel
Motor draait niet.	Accu is leeg.	Accu opladen.
	Accu ontbreekt of accu is niet goed geplaatst.	Accu correct plaatsen.
	Accu is te koud of te warm.	Accu iets laten opwarmen of afkoelen.
Motor schakelt uit.	Motorbeveiligingsschakelaar heeft uitgeschakeld.	Wachten tot de motorbeveiligingsschakelaar het apparaat weer inschakelt.
	Ventilatiesleuven zijn vervuild.	De machine reinigen.
Het vermogen van de accu neemt duidelijk af.	Accu is leeg omdat langere tijd niet in gebruik.	Accu opladen.

Storing	Oorzaak	Maatregel
	Levensduur van de accu is afgelopen.	Accu vervangen. Gebruik alleen originele toebehoren van de fabrikant.
Accu kan niet worden opgeladen.	Accucontacten zijn vuil.	Ga naar een servicepunt van de fabrikant.
	Accu of oplader defect.	Reserveonderdelen bestellen. Ga naar een servicepunt van de fabrikant.
	Accu is te warm.	Laat de accu afkoelen.

10 TRANSPORT

Voer voor het begin van het vervoer de volgende maatregelen uit:

1. Apparaat uitschakelen.
2. Accu verwijderen uit het apparaat.
3. Accu verpakken volgens de voorschriften (zie hieronder).

Accu "B125 Li" (Art.-nr. 113896)

f OPMERKING De nominale energie van de accu bedraagt meer dan 100 Wh! Neem daarom de hierna vermelde aanwijzingen voor het transport in acht!

De gemonteerde Li-ion accu is onderhevig aan de wet inzake gevaarlijke goederen, maar kan eenvoudig worden getransporteerd:

- Door de privégebruiker kan de accu zonder bijkomende voorwaarden openbaar worden getransporteerd, voor zover ze individueel verpakt is en voor privé transportdoeleinden dient.
- Commerciële gebruikers, die het transport in het kader van hun hoofdactiviteit uitvoeren (bijv. leveringen van en naar werven of demonstraties), kunnen ook van deze vereenvoudigde maatregel gebruik maken.

In beide hierboven vermelde gevallen moeten absoluut voorzorgsmaatregelen worden genomen om te voorkomen dat de inhoud wordt gemorst. In andere gevallen moeten de voorschriften van de bepaling inzake gevaarlijke goederen absoluut in acht worden genomen! Bij het niet in acht nemen kunnen de afzender en eventueel ook de vervoerder boetes opgelegd krijgen.

Bijkomende instructies voor transport en verzending

- Transporteer of verstuur lithium-ionen-accu's alleen in onbeschadigde hoedanigheid!

- Gebruik voor het vervoer van de accu uitsluitend de originele doos of een geschikte doos voor gevaarlijke materialen (niet vereist bij accu's met minder dan 100 Wh nominale energie).
- Plak open contacten af om kortsluiting te voorkomen.
- Zet de accu in de verpakking goed vast tegen wegglijden, om beschadigingen aan de accu te voorkomen.
- Zorg voor een correcte aanduiding en documentatie bij de zending tijdens het transport of verzending (bijv. door de koerierdienst of het transportbedrijf).
- Informeer vooraf of een transport met de gekozen dienstverlener mogelijk is en of de verzending wordt weergegeven.

Wij bevelen aan om een specialist in gevaarlijke goederen bij de voorbereiding van de verzending te betrekken. Neem ook eventuele verdere nationale voorschriften in acht.

11 OPSLAG

11.1 Machine opbergen

Na elk gebruik het apparaat grondig reinigen en – indien beschikbaar – alle veiligheidsafdekkingen aanbrengen. Apparaat op een droge, afsluitbare plaats en buiten het bereik van kinderen bewaren.

Voor aanvang van onderbrekingen in het gebruik die langer duren dan 30 dagen, moeten de volgende werkzaamheden worden uitgevoerd:

- Wis de gehele machine en de bijbehorende accessoires schoon met een poetsdoek. Gebruik hierbij geen benzine of andere oplosmiddelen!
- Verticuteerwals met een harde borstel reinigen.

- Apparaat op een zo droog mogelijke plaats opbergen.

11.2 Accu en oplader opslaan

OPMERKING Neem de gedetailleerde gegevens uit de meegeleverde gebruiksaanwijzing van de accu en de oplader in acht.

12 VERWIJDEREN

Advies over de wetgeving inzake elektrische en elektronische apparaten (ElektroG)

 ■ Oude elektrische en elektronische apparaten horen niet thuis bij het huishoudelijke afval, maar moeten gescheiden worden aangeboden of verwijderd!

- Gebruikte batterijen of accu's, die niet vast in het apparaat ingebouwd zijn, moeten voor de verwijdering worden gedemonteerd! De recycling ervan wordt door de batterijwetgeving beheerst.
- Bezitters of gebruikers van elektrische en elektronische apparatuur zijn wettelijk tot teruggave na gebruik verplicht.
- De eindgebruiker is verantwoordelijk voor het wissen van zijn persoonlijke gegevens op het te verwijderen gebruikte apparaat!

Het symbool van de afvallemmer met de schuine streep erdoor betekent, dat elektrische en elektronische gebruikte apparaten niet via het gewone afval mogen worden verwijderd.

Elektrische en elektronische apparaten kunnen op de volgende verzamelpunten gratis worden afgegeven:

- Openbare recycling- en verzamelpunten (bijv. milieuparken)
- Verkooppunten van elektrische apparatuur (vast en online), voor zover handelaren tot terugnane verplicht zijn of deze vrijwillig aanbieden.

Deze voorschriften zijn alleen voor toepassing op apparaten die in landen van de Europese Unie geïnstalleerd en verkocht werden en die beantwoorden aan de Europese richtlijn 2012/19/EU. In landen buiten de Europese Unie kunnen afwijkende voorschriften gelden voor het verwijderen van afgedankte elektrische en elektronische apparaten.

Over de batterijwetgeving (in Duitsland: BattG)



- Gebruikte batterijen en accu's horen niet bij het gewone afval, maar moeten afzonderlijk worden weggedaan!
- Zie de gebruikershandleiding om tot een veilige verwijdering van batterijen of accu's uit het elektrische apparaat over te kunnen gaan en voor informatie over het type of het chemisch systeem.
- Bezitters of gebruikers van batterijen en accu's zijn wettelijk tot teruggave na gebruik verplicht. De teruggave is beperkt tot de normale huishoudelijke hoeveelheden.

Gebruikte batterijen kunnen schadelijke stoffen of zware metalen bevatten, die het milieu en de gezondheid schade kunnen toebrengen. Het hergebruiken van gebruikte batterijen en het opnieuw gebruiken van de grondstoffen draagt bij tot het behoud van deze belangrijke goederen.

Het symbool van de afvallemmer met de schuine streep erdoor betekent, dat gebruikte batterijen en accu's niet via het gewoon afval mogen worden verwijderd.

Wanneer ook de vermelding Hg, Cd of Pb onder de afvallemmer is aangebracht, betekent dit het volgende:

- Hg: de batterij bevat meer dan 0,0005 % kwik
 - Cd: de batterij bevat meer dan 0,002 % cadmium
 - Pb: de batterij bevat meer dan 0,004 % lood
- Accu's en batterijen kunnen op de volgende verzamelpunten gratis worden afgegeven:

- Openbare recycling- en verzamelpunten (bijv. milieuparken)
- Verkooppunten van batterijen en accu's
- Een verzamelpunt van het gemeenschappelijke recycling systeem voor gebruikte apparaten en batterijen
- Een verzamelpunt van de fabrikant (indien hij geen lid is van het gemeenschappelijke recycling systeem)

Deze voorschriften zijn alleen voor toepassing op accu's en batterijen die in landen van de Europese Unie verkocht werden en die beantwoorden aan de Europese richtlijn 2006/66/EU. In landen buiten de Europese Unie kunnen afwijkende bepalingen voor de recycling van accu's en batterijen gelden.

13 KLANTENSERVICE/SERVICE CENTRE

Voor vragen over garantie, reparatie of reserveonderdelen kunt u contact opnemen met het

dichtstbijzijnde AL-KO service centre. Deze vindt u op internet op het volgende adres:
www.al-ko.com/service-contacts

14 GARANTIE

Eventueel binnen de wettelijke termijn voor aansprakelijkheid optredende materiaal- of fabricagefouten van het apparaat worden naar eigen oordeel door ons verholpen, hetzij door reparatie of door levering van een vervangend apparaat. De geldende termijn voor aansprakelijkheid hangt in elk geval af van de wetgeving in het land waarin het apparaat werd aangeschaft.

Onze garantie geldt alleen bij:

- naleving van deze gebruikershandleiding
- Deskundig gebruik
- Gebruik van originele reserveonderdelen

De garantie vervalt bij:

- Eigenhandig uitgevoerde reparatiepogingen
- Eigenhandig aangebrachte technische wijzigingen
- Gebruik voor andere doeleinden dan het gebruiksdoel

Van de garantie zijn uitgesloten:

- lakschade opgetreden als gevolg van normaal gebruik
- Slijtageonderdelen die op de reserveonderdelenkaart met een kader zijn aangeduid



De garantietermijn begint bij de aanschaf door de eerste eindgebruiker. Maatgevend is daarbij de datum op de kassabon. Ga met deze garantieverklaring en de originele kassabon naar uw dealer of naar de dichtstbijzijnde klantenservice. Deze verklaring laat het vorderingsrecht van de koper jegens de verkoper wegens defecten aan het apparaat onverlet.

TRADUCTION DE LA NOTICE D'UTILISATION ORIGINALE**Table des matières**

1	Consignes de sécurité spéciales	41	7	Utilisation	48
2	À propos de cette notice	41	7.1	Allumer et éteindre l'appareil (04, 05) ..	48
2.1	Symboles sur la page de titre	42	7.2	Vérifier le niveau de charge de la batterie	49
2.2	Explications des symboles et des termes d'avertissement	42	8	Maintenance et entretien	49
3	Description du produit	42	8.1	Programme de maintenance	49
3.1	Utilisation conforme	42	8.2	Nettoyer l'arbre de l'aérateur	49
3.2	Éventuelles utilisations prévisibles	42	9	Aide en cas de pannes	49
3.3	Dispositifs de sécurité et de protection	42	10	Transport	50
3.3.1	Bouclier de protection	43	11	Stockage	51
3.3.2	Commande à deux mains	43	11.1	Remisage de l'appareil	51
3.3.3	Protection contre la surcharge	43	11.2	Stocker la batterie et le chargeur	51
3.4	Symboles apposés sur l'appareil	43	12	Élimination	51
3.5	Aperçu produit (01)	43	13	Service clients/après-vente	52
3.6	Contenu de la livraison	43	14	Garantie	52
4	Consignes de sécurité	44	1 CONSIGNES DE SÉCURITÉ SPÉCIALES		
4.1	Directives générales de sécurité pour outils électriques	44	Cet appareil peut être utilisée par les enfants à partir de 8 ans ainsi que par ailleurs, par des personnes ayant des capacités physiques, sensorielles ou mentales réduites ou un manque d'expérience et de connaissances si elles sont sous surveillance ou ont été instruites quant à l'utilisation sûre de l'appareil et ont compris les risques en résultant. Interdiction pour les enfants de jouer avec l'appareil. Le nettoyage et la maintenance par l'utilisateur ne peuvent être réalisés par des enfants sans surveillance.		
4.1.1	Sécurité de l'espace de travail	44	Les personnes soumises à des limitations physiques très fortes et complexes peuvent avoir des besoins dépassant le cadre des instructions décrites ici.		
4.1.2	Sécurité électrique	44	2 À PROPOS DE CETTE NOTICE		
4.1.3	Sécurité des personnes	44	■ La notice d'utilisation originale est la version en langue allemande. Toutes les autres versions linguistiques sont des traductions de la notice d'utilisation originale.		
4.1.4	Utilisation et manipulation de l'outil électrique	45	■ Conservez toujours cette notice de manière à pouvoir la consulter facilement si vous avez besoin d'informations sur l'appareil.		
4.1.5	Utilisation et manipulation de l'outil sur batterie	45			
4.1.6	SAV	46			
4.2	Consignes de sécurité pour scarificateur	46			
4.3	Directives de sécurité de la batterie et du chargeur	48			
5	Montage	48			
5.1	Assembler/séparer la tête du moteur et l'appareil de base (02)	48			
6	Mise en service	48			
6.1	Charger la batterie	48			
6.2	Mise en place et enlèvement de l'accumulateur (03)	48			

- Si vous cédez l'appareil à un tiers, remettez-lui impérativement cette notice.
- Lisez et respectez les consignes de sécurité et les avertissements de la présente notice.

2.1 Symboles sur la page de titre

Symbole	Signification
	Lire impérativement la présente notice avec attention avant la mise en service. Ceci constitue une condition préalable à un travail sûr et une bonne maniabilité.
	Notice d'utilisation
	Manipuler les batteries li-ion avec prudence ! Respecter notamment les consignes de transport, de stockage et d'élimination figurant dans la présente notice d'utilisation !

2.2 Explications des symboles et des termes d'avertissement

⚠ DANGER ! Indique une situation de danger immédiat qui, si elle n'est pas évitée, entraîne la mort ou une blessure grave.

⚠ AVERTISSEMENT ! Indique une situation de danger potentiel qui, si elle n'est pas évitée, pourrait entraîner la mort ou une blessure grave.

⚠ ATTENTION ! Indique une situation de danger potentiel qui, si elle n'est pas évitée, pourrait entraîner des blessures légères ou de gravité moyenne.

ATTENTION ! Indique une situation qui, si elle n'est pas évitée, pourrait entraîner des dommages matériels.

i REMARQUE Instructions spéciales pour une meilleure compréhension et une manipulation correcte.

3 DESCRIPTION DU PRODUIT

L'aérateur de pelouse sans fil vous permet d'éliminer la mousse et les enchevêtrements d'herbe sur de petites surfaces de pelouse, par exemple un jardinet devant une maison. Les dents en acier à ressort disposées au niveau de l'arbre ro-

tatif de l'aérateur nettoient le gazon sans l'abîmer.

En outre, l'aérateur de pelouse sans fil peut servir à retirer les mauvaises herbes dans le potager et dans les plates-bandes de fleurs et à biner les sols irréguliers.

L'appareil ne doit être utilisé qu'avec les batteries lithium-ions et les chargeurs mentionnés dans les caractéristiques techniques. Pour plus d'informations sur les batteries et les chargeurs, voir les notices séparées :

- Notice d'utilisation 443130 : Batteries
- Notice d'utilisation 443131 : Chargeurs

ATTENTION ! Risque d'endommagement de l'appareil et de la batterie. L'appareil et les batteries risquent d'être endommagés, lors d'une utilisation avec des batteries inadéquates.

- N'utilisez l'appareil qu'avec les batteries préconisées.

3.1 Utilisation conforme

Cet appareil est destiné à désenchevêtrer et à aérer (scarification) les pelouses des particuliers et ne doit être utilisé que sur une pelouse sèche et tondue à ras.

L'utilisation de l'appareil est autorisée uniquement s'il est entièrement monté.

Le présent appareil est exclusivement destiné à une utilisation domestique. Toute autre utilisation ainsi que les modifications ou transformations non autorisées sont considérées comme une utilisation non conforme avec, pour conséquence, la nullité de la garantie de conformité et le rejet de toute responsabilité du constructeur en cas de dommages causés à l'utilisateur ou à des tiers.

3.2 Éventuelles utilisations prévisibles

Cet appareil n'a pas été conçu pour un usage commercial dans les parcs publics, les terrains de sport, ni pour une utilisation dans l'agriculture ou la sylviculture.

3.3 Dispositifs de sécurité et de protection

⚠ AVERTISSEMENT ! Risque de blessures. Des dispositifs de sécurité et de protection défectueux et hors service risquent d'entraîner des blessures graves.

- Faites réparer des dispositifs de sécurité et de protection défectueux.
- Ne mettez jamais les dispositifs de sécurité et de protection hors service.

3.3.1 Bouclier de protection

L'écran de protection protège l'utilisateur de l'arbre rotatif de l'aérateur et des objets risquant d'être projetés.

3.3.2 Commande à deux mains

L'appareil est prévu pour être utilisé à deux mains afin d'éviter toute blessure aux mains.

3.3.3 Protection contre la surcharge

Si l'arbre de l'aérateur se bloque, le moteur se retrouve en surcharge. Dans ce cas, il s'éteint automatiquement.

1. Arrêter l'appareil et retirer la batterie.
Avertissement ! Avant toute intervention sur l'arbre de l'aérateur, retirez la batterie de l'appareil.
2. Éliminer le blocage.
3. Patienter environ 5 secondes.
4. Réinsérer la batterie et allumer l'appareil.

3.4 Symboles apposés sur l'appareil

Symbole	Signification
	Lire la notice d'utilisation avant la mise en service.
	Éloigner les tierces personnes de la zone à risques. Garder une distance de sécurité.
	Attention, dents pointues ! Tenir les mains et les pieds à distance du système de coupe. Les dents continuent de tourner après extinction du moteur.
	Protéger l'appareil de la pluie et de l'humidité.

3.5 Aperçu produit (01)

N°	Pièce
Appareil de base	
1	Poignée supérieure avec interrupteur Marche/Arrêt
2	Bouton de sécurité
3	Indication de l'état de charge
4	Poignée en « arceau »
5	Manche supérieur
6	Accouplement
7	Notice d'utilisation
Tête du moteur	
8	Manche inférieur
9	Moteur
10	Bouclier de protection
11	Arbre d'aérateur avec roulettes de guidage
Accessoires*	
12	Batterie*
13	Chargeur*

* Non fournis avec le produit, mais disponible sous les références suivantes : voir les caractéristiques techniques.

3.6 Contenu de la livraison

La livraison comprend tous les articles énumérés ci-dessous. Vérifier que tous les articles sont contenus dans la livraison :

N°	Pièce
1	Appareil de base
2	Tête du moteur
3	Notice d'utilisation « Aérateur de pelouse sans fil »

i REMARQUE La batterie et le chargeur ne sont pas compris dans la livraison et doivent donc être commandés séparément.

4 CONSIGNES DE SÉCURITÉ

4.1 Directives générales de sécurité pour outils électriques

⚠ AVERTISSEMENT ! Prenez connaissance des consignes de sécurité, instructions, illustrations et caractéristiques techniques jointes au présent équipement électrique. Les négligences quant au respect des instructions suivantes peuvent être à l'origine de chocs électriques, d'incendies et/ou de blessures graves.

- **Conserver l'ensemble des consignes de sécurité et des instructions pour toute consultation ultérieure.**

Le terme « Outil électrique » utilisé dans les consignes de sécurité se rapporte aux outils électriques fonctionnant sur secteur (avec câble d'alimentation) ou sur batterie (sans câble d'alimentation).

4.1.1 Sécurité de l'espace de travail

- **Maintenir la zone de travail dans un état propre et bien éclairé.** Le désordre et les zones de travail mal éclairées peuvent engendrer des accidents.
- **Ne travaillez pas avec votre appareil dans des environnements explosifs dans lesquels se trouvent des liquides, des gaz ou des poussières inflammables.** Les outils électriques produisent des étincelles qui peuvent enflammer la poussière ou les vapeurs.
- **Tenir les enfants et les tierces personnes à l'écart de l'outil électrique pendant son utilisation.** Si votre attention est détournée, vous pouvez perdre le contrôle de votre outil électrique.

4.1.2 Sécurité électrique

- **La prise mâle de l'outil électrique doit correspondre à la prise femelle du secteur. La prise ne doit d'aucune manière être modifiée. N'utilisez pas d'adaptateur pour l'appareil en même temps que des appareils reliés à la terre.** Des prises non modifiées et adaptées réduisent les risques de chocs électriques.
- **Évitez tout contact corporel avec des surfaces reliées à la terre telles que des tuyaux, des radiateurs, des fours et des réfrigérateurs.** Il existe un risque élevé de choc électrique si votre corps est mis à la terre.

- **Protéger les outils électriques de la pluie ou de l'humidité.** L'infiltration d'eau dans un outil électrique accroît le risque de choc électrique.
- **Ne jamais utiliser le câble de raccordement à d'autres fins que celles prévues, par exemple pour porter ou suspendre l'outil électrique ou pour débrancher la fiche de la prise de courant. Tenir le câble de raccordement à l'écart de la chaleur, de l'huile, d'arêtes vives ou de pièces en mouvement.** Un câble de raccordement endommagé ou emmêlé augmente le risque d'électrocution.
- **Si vous travaillez en plein air avec un outil électrique, utilisez uniquement des rallonges également adaptées pour l'extérieur.** L'utilisation d'une rallonge adaptée pour l'extérieur réduit le risque de choc électrique.
- **Si vous êtes contraint d'utiliser l'outil électrique dans un environnement humide, employez un disjoncteur à courant de défaut.** L'utilisation d'un disjoncteur à courant de défaut diminue le risque de choc électrique.

4.1.3 Sécurité des personnes

- **Soyez attentif, faites attention à ce que vous faites et faites preuve de raison et de vigilance en travaillant avec un outil électrique. N'utilisez pas d'outil électrique si vous êtes fatigué ou sous l'influence de drogues, d'alcool ou de médicaments.** Un moment d'inattention lors de l'utilisation de l'outil électrique peut entraîner des blessures sérieuses.
- **Portez un équipement de protection personnel et portez toujours des lunettes de protection.** Porter un équipement de protection personnel tel qu'un masque anti-poussière, des chaussures de sécurité antidérapantes, un casque de protection ou une protection auditive selon le type et l'emploi de l'outil électrique diminue le risque de blessures.
- **Évitez toute mise en marche intempestive. Assurez-vous que l'outil électrique est hors circuit avant de le raccorder à l'alimentation électrique et/ou avant de brancher la batterie, de le prendre ou de le porter.** Le fait de porter l'outil électrique avec le doigt posé sur l'interrupteur ou de raccorder l'outil électrique lorsqu'il est mis en

marche peut constituer une source d'accidents.

- **Avant de mettre en marche l'outil électrique, retirez les outils de réglage ou les clés de serrage.** Un outil ou une clé restés sur une pièce rotative de l'outil électrique peuvent provoquer des blessures.
- **Évitez une position anormale du corps. Assurez un appui stable et veillez à conserver l'équilibre à tout moment.** Vous pourrez ainsi, même dans des situations inattendues, mieux contrôler l'appareil électrique.
- **Portez des vêtements adaptés. Ne portez pas de vêtements amples ni de bijoux. Maintenez les cheveux et les vêtements éloignés des pièces mobiles.** Les vêtements amples, les bijoux ou les cheveux longs peuvent être happés par les pièces en mouvement.
- **Si le montage de dispositifs aspirant et collectant la poussière est possible, il convient de les raccorder et de les utiliser correctement.** L'utilisation d'un dispositif d'aspiration de poussières peut diminuer le risque provoqué par la poussière.
- **Ne vous laissez pas gagner par un sentiment de fausse sécurité et n'ignorez pas les règles de sécurité concernant les outils électriques, même si l'outil électrique vous est familier pour l'avoir utilisé souvent.** Une action irréfléchie pendant quelques fractions de secondes risque d'entraîner des blessures graves.

4.1.4 Utilisation et manipulation de l'outil électrique

- **Ne sur-sollicitez pas l'outil électrique. Utilisez l'outil électrique adapté pour votre travail.** En utilisant l'outil électrique adapté, vous travaillez mieux et de façon plus sûre dans le cadre de la plage de performance indiquée.
- **N'utilisez aucun outil électrique dont le commutateur est défectueux.** Un outil électrique que l'on ne peut plus allumer ou éteindre est potentiellement dangereux et doit être réparé.
- **Retirez la fiche de la prise de courant et/ou retirez une batterie amovible avant de procéder aux réglages des appareils, de remplacer des pièces de l'outil utilisé ou de ranger l'outil électrique.** Cette mesure de sécurité évite une mise en marche involontaire de l'outil électrique.

- **Conservez les outils électriques non utilisés hors de la portée d'enfants. Ne confiez pas l'outil électrique à des personnes n'étant pas familiarisées avec sa manipulation ou n'ayant pas lu les présentes instructions.** Les outils électriques sont dangereux lorsqu'ils sont utilisés par des personnes inexpérimentées.
- **Prenez soin de l'outil électrique et de l'outil d'insertion. Contrôlez que les éléments rotatifs fonctionnent parfaitement et qu'ils ne se coincent pas, que les pièces ne sont pas cassées ou endommagées de sorte que le fonctionnement de l'outil électrique en soit altéré. Faites réparer les pièces endommagées avant utilisation de l'outil électrique.** Beaucoup d'accidents ont pour origine un mauvais entretien des outils électriques.
- **Veiller à ce que les outils de coupe restent acérés et propres.** Les outils de coupe minutieusement entretenus et disposant de tranchants acérés se coincent moins et sont plus faciles à diriger.
- **Utilisez l'outil électrique, le ou les outils d'insertion etc. conformément aux présentes instructions. Tenez compte des conditions d'utilisation et de la tâche à effectuer.** L'utilisation d'outils électriques à d'autres fins que celles prévues peut entraîner des situations dangereuses.
- **Maintenir les poignées et leurs surfaces propres, sèches et exemptes d'huile et de graisse.** Des poignées et des surfaces de poignées glissantes ne permettent pas une utilisation et un contrôle sûrs de l'outil électrique dans des situations inattendues.

4.1.5 Utilisation et manipulation de l'outil sur batterie

- **Ne recharger les batteries qu'avec des chargeurs recommandés par le fabricant.** Si le chargeur est utilisé pour d'autres types de batteries que celui préconisé, il risque de prendre feu.
- **N'utiliser dans les outils électriques que les batteries prévues à cet effet.** L'utilisation d'autres batteries peut constituer une source de blessures et d'incendie.
- **Tenir la batterie non utilisée à l'écart de trombones, des pièces de monnaie, de clés, de clous, de vis ou autres objets métalliques risquant d'entraîner un pontage des contacts.** Un court-circuit entre les

contacts de la batterie peut provoquer des brûlures ou être à l'origine d'incendies.

- **En cas d'utilisation incorrecte, du liquide peut s'écouler de la batterie. Éviter une entrée en contact avec cette dernière. En cas de contact accidentel, rincez abondamment à l'eau. Au cas où du liquide entrerait en contact avec les yeux, consulter également un médecin.** Lorsqu'il s'écoule, le liquide de la batterie peut irriter la peau ou provoquer des brûlures.
- **N'utilisez pas une batterie endommagée ou modifiée.** Les batteries endommagées ou modifiées risquent de se comporter de manière imprévisible et d'entraîner un incendie, une explosion ou des blessures.
- **N'exposez pas une batterie au feu ou à des températures élevées.** Une flamme nue ou des températures supérieures à 130 °C risquent d'entraîner une explosion.
- **Suivez les instructions de chargement et ne chargez jamais la batterie ou l'outil sans fil hors de la plage de température indiquée dans la notice d'utilisation.** Un chargement incorrect ou en dehors de la plage de température autorisée risque de détruire la batterie et d'augmenter le risque d'incendie.

4.1.6 SAV

- **Faites réparer votre appareil uniquement par du personnel qualifié et en utilisant exclusivement des pièces de rechange d'origine.** En procédant ainsi, le maintien de la sécurité de l'outil électrique est garanti.
- **Ne réparez jamais des batteries endommagées.** Toutes les réparations de batteries doivent être réservées au fabricant ou à des services clients agréés.

4.2 Consignes de sécurité pour scarificateur

Opérateurs

- Lisez attentivement ces consignes de sécurité. Familiarisez-vous avec les éléments de commande et de réglage ainsi que l'utilisation conforme de l'appareil.
- Ne jamais autoriser des enfants ou des personnes non familiarisées avec les présentes instructions à utiliser l'appareil. Des réglementations nationales limitent peut-être l'âge de l'utilisateur.

- L'utilisateur est seul responsable en cas d'accidents avec des tiers ou de dégâts liés à leurs biens.
- L'appareil ne doit pas être utilisé sous l'emprise de l'alcool, de drogues ou de médicaments.

Préparation

- Portez toujours une protection auditive et des lunettes de protection tant que l'appareil fonctionne.
- Pendant le fonctionnement de l'appareil, portez toujours des chaussures solides et des pantalons longs. N'utilisez pas l'appareil pieds nus ou en sandalettes. Évitez de porter des vêtements amples ou avec des lacets ou des cravates qui pendent.
- Examinez soigneusement le terrain sur lequel l'appareil va être utilisé et retirer tous les objets risquant d'être happés et éjectés par l'appareil, tels que des branches, des bouts de verre et de métal, des pierres.
- Utilisez l'appareil uniquement en position recommandée et uniquement sur un sol stable.
- N'utilisez pas l'appareil sur des surfaces asphaltées ou caillouteuses sur lesquelles la projection de matières risque de provoquer des blessures.
- Avant d'allumer l'appareil, vérifiez toujours que toutes les vis, tous les écrous, boulons et autres fixations sont solidement vissés et que les dispositifs de sécurité et les grilles de protection sont correctement en place. Les autocollants usés ou endommagés doivent être remplacés.
- N'allumez jamais l'appareil pendant que des personnes, notamment des enfants ou des animaux de compagnie se trouvent à proximité.

Utilisation

- N'utilisez l'appareil qu'à la lumière du jour ou en présence d'une lumière artificielle suffisante. Ne pas utiliser l'appareil par mauvais temps, notamment lorsqu'un orage monte.
- Évitez, si possible, l'utilisation de l'appareil lorsque l'herbe est humide.
- Dans les pentes, veillez toujours à un bon équilibre.
- Marchez, ne courez pas.
- Utilisez l'appareil perpendiculairement à la pente, jamais en montant ou en descendant.

- Un changement de direction sur une pente exige une prudence particulière.
- Ne scarifiez pas ou n'aérez pas la pelouse sur des pentes trop raides.
- Soyez particulièrement vigilants lorsque vous tournez l'appareil ou que vous le tirez vers vous.
- Éteignez l'appareil :
 - lorsqu'il doit être incliné pour être transporté au-dessus d'autres surfaces que de la pelouse ;
 - lorsque vous l'approchez ou l'éloignez de la surface à traiter.
- N'utilisez jamais l'appareil avec des dispositifs de sécurité ou des grilles de protection endommagés ou sans dispositifs de protection montés, tels que déflecteurs et/ou dispositifs de ramassage de l'herbe.
- Éteignez l'appareil selon les consignes de la notice d'utilisation et veillez à ce qu'il y ait une distance suffisante entre les pieds et l'arbre de l'aérateur.
- Lors de la mise en marche, il est interdit d'incliner l'appareil sauf s'il faut le soulever pour l'allumer. Dans ce cas, inclinez-la juste ce qu'il faut et soulevez uniquement le côté opposé à vous. Assurez-vous toujours que les deux mains sont en position de travail avant de ramener l'appareil au sol.
- Ne transportez jamais l'appareil lorsqu'il est en marche et que l'arbre de l'aérateur tourne.
- Ne passez jamais es mains ou les pieds à proximité ou sous des pièces en mouvement. Tenez-vous toujours éloigné de l'ouverture d'éjection.
- Mettez toujours l'appareil hors tension (c'est-à-dire enlevez les batteries ou piles amovibles) et assurez-vous que toutes les pièces en mouvement sont complètement arrêtées :
 - toujours avant de laisser l'appareil sans surveillance ;
 - avant d'éliminer des blocages sur l'appareil ou les obstructions dans le canal d'éjection ;
 - avant de contrôler l'appareil, de le nettoyer ou d'effectuer des travaux sur celui-ci ;
 - après tout contact avec des corps étrangers ;
 - à chaque fois que l'appareil se met à vibrer de manière inhabituelle.
- Après un contact avec des objets et des corps étrangers dangereux, examinez l'appareil pour voir s'il a été endommagé. Si l'appareil est endommagé, faites-le réparer avant de le redémarrer et de travailler à nouveau avec.
- À chaque fois que l'appareil se met à vibrer de manière inhabituelle, il est impératif d'effectuer un contrôle immédiat :
 - Recherchez des endommagements.
 - Faites réparer les parties endommagées.
 - Examinez l'appareil pour voir si des pièces sont mal fixées et fixez-les fermement.

Entretien et remisage

- Pour les travaux de maintenance, d'entretien et de nettoyage, portez toujours des gants de protection.
- Mettez l'appareil hors tension (c'est-à-dire actionnez éventuellement le blocage de mise en marche, retirez les batteries ou piles amovibles) avant d'entreprendre des travaux de maintenance, d'entretien, de nettoyage ou de réparation. Assurez-vous que toutes les pièces en mouvement sont complètement à l'arrêt et laissez l'appareil refroidir.
- Manipulez l'appareil avec précaution et veillez à le maintenir propre.
- Contrôlez et entretenez régulièrement l'appareil. La réparation de l'appareil est réservée au service de maintenance du fabricant.
- Assurez-vous que tous les écrous, boulons et vis sont bien serrés et que l'appareil se trouve dans un état de fonctionnement sûr.
- Pour des raisons de sécurité, remplacez les pièces usées ou endommagées. Utilisez uniquement les pièces de rechange et les accessoires recommandés par le fabricant.
- Lors de la maintenance effectuée sur l'arbre de l'aérateur, gardez à l'esprit qu'il peut bouger même si l'appareil est éteint.
- Gardez à l'esprit que sur les appareils à plusieurs arbres d'aérateur, la rotation d'un arbre peut entraîner la rotation des arbres restants.
- Lorsque vous effectuez des réglages sur l'appareil, veillez à ce que vos doigts ne restent pas coincés entre l'arbre de l'aérateur et des parties fixes de l'appareil.
- Laissez l'appareil refroidir avant de le remettre pour une période prolongée.

- Rangez l'appareil hors de portée des enfants lorsque vous ne l'utilisez pas.

4.3 Directives de sécurité de la batterie et du chargeur

Observez les consignes de sécurité relatives à la batterie et au chargeur contenues dans les notices d'utilisation séparées.

Voir :

- Notice d'utilisation 443130 : Batteries
- Notice d'utilisation 443131 : Chargeurs

5 MONTAGE

⚠ AVERTISSEMENT ! Dangers liés à un montage incomplet ! L'utilisation d'un appareil qui n'est pas entièrement monté risque d'entraîner des blessures graves.

- N'utiliser l'appareil que s'il est entièrement monté !
- N'introduire la batterie dans l'appareil que s'il est entièrement monté !
- Vérifier que tous les dispositifs de sécurité et de protection sont disponibles et en état de fonctionner avant de mettre en marche !

5.1 Assembler/séparer la tête du moteur et l'appareil de base (02)

Assembler la tête du moteur et l'appareil de base

1. Aligner l'accouplement (02/1) et sa partie opposée (02/2) de sorte que les triangles (02/3) pointent l'un vers l'autre.
2. Assembler l'accouplement et sa partie opposée jusqu'à la butée (02/a).
3. Insérer la partie de préhension (02/4) jusqu'à la butée en la faisant passer par-dessus la partie d'accouplement opposée (02/b).
4. Tourner (02/c) la partie de préhension jusqu'à la butée dans le sens du cadenas fermé.

Séparer la tête du moteur de l'appareil de base

1. Tourner à fond la partie de préhension dans le sens du cadenas ouvert puis faire glisser vers le haut.
2. Séparer l'accouplement de sa partie opposée.

6 MISE EN SERVICE

6.1 Charger la batterie

Tenez compte de la plage de températures pour le chargement, voir à ce sujet les caractéristiques techniques.

ℹ REMARQUE Pour des informations détaillées, merci de consulter les notices d'utilisation séparées relatives à la batterie et au chargeur :

- Notice d'utilisation 443130 : Batteries
- Notice d'utilisation 443131 : Chargeurs

6.2 Mise en place et enlèvement de l'accumulateur (03)

⚠ ATTENTION ! Risque d'endommagement de la batterie. Si la batterie reste dans l'appareil après utilisation, elle risque d'être endommagée.

- Retirer la batterie de l'appareil immédiatement après utilisation et la conserver à l'abri du gel.
- N'introduire la batterie dans l'appareil qu'immédiatement avant d'utiliser ce dernier.

Mise en place de l'accumulateur

1. Insérer la batterie (03/1) par le bas dans la poignée supérieure jusqu'à ce qu'elle s'enclenche (03/a).

Enlèvement de la batterie

1. Appuyer sur le bouton de déverrouillage (03/2) présent sur la batterie et le maintenir enfoncé.
2. Retirer la batterie (03/b).

7 UTILISATION

⚠ AVERTISSEMENT ! Dangers liés à un montage incomplet ! L'utilisation d'un appareil qui n'est pas entièrement monté risque d'entraîner des blessures graves.

- N'utiliser l'appareil que s'il est entièrement monté !
- N'introduire la batterie dans l'appareil que s'il est entièrement monté !
- Vérifier que tous les dispositifs de sécurité et de protection sont disponibles et en état de fonctionner avant de mettre en marche !

7.1 Allumer et éteindre l'appareil (04, 05)

1. Prendre une position assurée.

2. Toujours tenir l'appareil à deux mains :
 - avec une main sur la poignée supérieure (04/1),
 - avec l'autre main sur la poignée en « arc-cœur » (04/2).
3. Appuyer sur le bouton de sécurité (05/1).
4. Appuyer sur l'interrupteur Marche/Arrêt (05/2) et maintenir enfoncé. L'appareil est en marche. Relâcher le bouton de sécurité.
5. Lors du relâchement de l'interrupteur Marche/Arrêt, l'appareil s'arrête.

7.2 Vérifier le niveau de charge de la batterie

L'indicateur d'état de charge (01/3) se trouve sur la poignée supérieure.

Il comprend trois segments. Les segments s'allument ou clignotent en fonction de l'état de charge.

Segment	État de charge
Trois segments sont allumés :	la batterie est entièrement est chargée.
Deux segments sont allumés :	la batterie est chargée au deux tiers.
Un segment est allumé :	la batterie est chargée à un tiers.
Un segment clignote :	la batterie est presque vide. L'appareil va bientôt s'arrêter.

8 MAINTENANCE ET ENTRETIEN

AVERTISSEMENT ! Danger de coupures.

Risque de coupures si vous mettez la main dans les pièces mécaniques à arêtes vives ou mobiles ainsi que dans les mécanismes de coupe.

- Avant tout travail de maintenance, d'entretien et de nettoyage, éteignez toujours l'appareil. Retirez la batterie.
- Pour les travaux de maintenance, d'entretien et de nettoyage, toujours porter des gants de protection.

8.1 Programme de maintenance

Avant chaque utilisation

- Réaliser un contrôle visuel.
- Contrôler que les dispositifs de sécurité, les éléments de commande et tous les raccords

vissés ne soient pas endommagés et soient bien en place.

- Remplacer les pièces endommagés avant l'utilisation.

Après chaque utilisation

- Retirer la batterie de l'appareil et la conserver à l'abri du gel.

8.2 Nettoyer l'arbre de l'aérateur

ATTENTION ! Danger dû à l'eau. L'eau dans l'appareil entraîne des courts-circuits et endommage les composants électriques.

- Ne projetez pas d'eau sur l'appareil.
- Pour le nettoyer, utilisez uniquement une balayette ou une brosse.

1. Arrêter l'appareil et attendre que l'arbre de l'aérateur s'immobilise.
2. Retirer la batterie de l'appareil.
3. Mettre l'appareil sur le côté et nettoyer le rouleau de l'aérateur à l'aide d'une balayette ou d'une brosse.

9 AIDE EN CAS DE PANNES

ATTENTION ! Risque de blessures. Les parties de l'appareil à arêtes vives et mobiles peuvent provoquer des blessures.

- Pour les travaux de maintenance, d'entretien et de nettoyage, portez toujours des gants de protection !

REMARQUE En cas de pannes ne figurant pas dans ce tableau ou ne pouvant pas être éliminées, contacter notre service après-vente compétent.

Panne	Cause	Remède
Le moteur ne fonctionne pas.	La batterie est vide.	Charger l'accumulateur.
	La batterie est absente ou a été mal insérée.	Insérer correctement la batterie.
	La batterie est trop froide ou trop chaude.	Réchauffer légèrement la batterie ou la laisser refroidir.
Le moteur s'arrête.	Le disjoncteur de protection moteur a coupé.	Veillez attendre que le disjoncteur de protection moteur remette l'appareil en service.
	Les fentes d'aération sont encrassées.	Nettoyer l'appareil.
La durée d'utilisation de la batterie diminue considérablement.	La batterie est déchargée, puisque non utilisée pendant une période prolongée.	Charger l'accumulateur.
	La batterie a atteint sa durée de vie utile.	Remplacer la batterie. N'utiliser que des pièces originales du constructeur.
Impossible de recharger la batterie.	Les contacts de la batterie sont encrassés.	Faire appel au service de maintenance du fabricant.
	La batterie ou le chargeur sont défectueux.	Commander les pièces de rechange. Faire appel au service de maintenance du fabricant.
	La batterie est trop chaude.	Laisser la batterie refroidir.

10 TRANSPORT

Avant de transporter l'appareil, prendre les mesures suivantes :

1. Éteindre l'appareil.
2. Retirer la batterie de l'appareil.
3. Emballer la batterie de manière conforme (voir ci-dessous).

Batterie « B125 Li » (réf. 113896)

f REMARQUE L'énergie nominale de la batterie est supérieure à 100 Wh. Tenir donc compte des consignes de transport ci-dessous !

La batterie lithium-ion présente dans l'appareil est soumise à la législation sur les marchandises dangereuses, mais peut être transportée relativement aisément :

- l'utilisateur privé peut transporter en voiture la batterie et sans autre obligation à condition que la batterie soit emballée comme pour la vente au détail, et que le transport soit d'ordre privé.

- Les utilisateurs professionnels qui effectuent le transport dans le cadre de leur activité (p.ex. transport depuis/vers un chantier, ou démonstrations) peuvent également transporter l'appareil dans ces mêmes conditions simplifiées.

Dans ces deux cas, il faut impérativement prendre les mesures nécessaires pour empêcher le contenu de fuir. Dans tous les autres cas, les prescriptions de la législation sur les marchandises dangereuses doivent être impérativement respectées. En cas de non-respect, l'expéditeur et le cas échéant le transporteur encourent de sévères sanctions.

Plus de consignes sur le transport et l'expédition

- Ne transporter ou expédier des batteries lithium-ion que si elles ne sont pas endommagées !
- Pour transporter la batterie, utiliser uniquement le carton d'origine ou un carton adapté au transport des marchandises dangereuses

(non obligatoire pour les batteries dont l'énergie nominale est inférieure à 100 Wh).

- Coller un ruban adhésif sur les contacts de la batterie, afin d'éviter tout court-circuit.
- Dans son emballage, sécuriser la batterie pour qu'elle ne glisse pas, afin d'éviter de l'endommager pendant le transport.
- S'assurer de joindre le bon marquage et la documentation correcte pour le transport ou l'expédition (p.ex. par colis postal ou transporteur).
- S'informer auparavant si le transporteur choisi peut prendre en charge le transport, et signaler l'envoi.

Nous conseillons de faire appel à un expert en marchandises dangereuses pour préparer l'envoi. Respecter également d'éventuelles prescriptions nationales complémentaires.

11 STOCKAGE

11.1 Remisage de l'appareil

Après chaque utilisation, nettoyer soigneusement l'appareil et, si disponibles, mettre tous les capots de protection en place. Conserver l'appareil à un endroit sec, fermé et hors de portée des enfants.

Avant des périodes de non-utilisation de plus de 30 jours, effectuer les travaux suivants :

- Essuyer tout l'appareil et les accessoires à l'aide d'un chiffon de nettoyage. Ne pas utiliser d'essence ou autres solvants.
- Nettoyer l'arbre scarificateur à l'aide d'une brosse à poils durs.
- Remiser l'appareil dans un endroit aussi sec que possible.

11.2 Stocker la batterie et le chargeur

REMARQUE Pour des informations détaillées, merci de consulter les notices d'utilisation séparées relatives à la batterie et au chargeur.

12 ÉLIMINATION

Indications de la loi allemande sur les appareils électriques et électroniques (ElektroG)

- 
 ■ Les appareils électriques et électroniques ne doivent pas être jetés aux ordures ménagères, mais être triés avant leur mise au rebut.

- Les piles ou batteries usagées qui ne sont pas fixées à demeure dans l'appareil usagé doivent être retirées avant d'éliminer l'appareil. Leur élimination est régie par la loi sur les piles.
- Les détenteurs et utilisateurs d'appareils électriques et électroniques sont légalement tenus de les rapporter après utilisation.
- L'utilisateur final porte seul la responsabilité de la suppression de ses données personnelles sur l'appareil usagé à éliminer.

Le symbole de la poubelle barrée signifie que les appareils électriques et électroniques ne doivent pas être jetés aux ordures ménagères.

Les appareils électriques et électroniques peuvent être déposés gratuitement aux endroits suivants :

- points de collecte ou centres de tri publics (p.ex. déchetteries communales)
- points de vente d'appareils électroniques (magasins ou en ligne) si le revendeur est obligé de reprendre l'appareil ou s'il le propose.

Ces déclarations ne s'appliquent qu'aux appareils installés et vendus dans les pays de l'Union européenne et soumis à la directive européenne 2012/19/UE. Dans les pays en dehors de l'Union européenne, des dispositions différentes peuvent être applicables en matière d'élimination des appareils électriques et électroniques.

Indications de la loi allemande sur les piles (BattG)

- 
 ■ Les piles et batteries usagées ne doivent pas être jetées aux ordures ménagères, mais être triées avant leur mise au rebut.
- Pour retirer en toute sécurité les piles et batteries de l'appareil électronique et pour toute information sur le type ou le système chimique, reportez-vous aux informations données dans le manuel d'utilisation et/ou de montage.
- Les propriétaires et utilisateurs de piles et de batteries sont légalement tenus de les rapporter après utilisation. La reprise de ces produits est limitée à une quantité estimée normale pour un ménage.

Les piles usagées peuvent contenir des substances nocives ou des métaux lourds qui peuvent nuire à l'environnement et à la santé. Le retraitement des piles usagées et l'utilisation des res-

sources qu'elles contiennent contribuent à la protection de ces deux ressources vitales.

Le symbole de la poubelle barrée signifie que les piles et les batteries ne doivent pas être jetées aux ordures ménagères.

En outre, s'il y a sous la poubelle les mentions Hg, Cd ou Pb, cela signifie que :

- Hg : la batterie contient plus de 0,0005 % de mercure
- Cd : la batterie contient plus de 0,002 % de cadmium
- Pb : la batterie contient plus de 0,004 % de plomb

Les batteries et les piles peuvent être déposées gratuitement aux endroits suivants :

- points de collecte ou centres de tri publics (p.ex. déchetteries communales)
- points de vente de piles et de batteries

- points de reprise du réseau national de récupération des piles usagées des appareils
- point de reprise du fabricant (s'il n'est pas membre du réseau national de récupération)

Ces déclarations ne s'appliquent qu'aux piles et batteries vendues dans les pays de l'Union européenne et soumises à la directive européenne 2006/66/CE. Dans les pays en dehors de l'Union européenne, des dispositions différentes peuvent être applicables en matière d'élimination des piles et batteries.

13 SERVICE CLIENTS/APRÈS-VENTE

En cas de questions portant sur la garantie, les réparations ou les pièces de rechange, contactez le service de maintenance AL-KO le plus proche de chez vous. Vous le trouverez à l'adresse suivante sur Internet :

www.al-ko.com/service-contacts

14 GARANTIE

Pendant la période légale de garantie contre les vices de fabrication, nous éliminons par réparation ou remplacement, selon notre choix, tout défaut de matériau ou de fabrication survenu sur l'appareil. La durée de prescription dépend de la législation respective en vigueur dans le pays où a été acheté l'appareil.

Notre garantie s'applique seulement en cas :

- de respect du présent manuel d'utilisation,
- d'utilisation correcte,
- d'utilisation de pièces de rechange d'origine.

La garantie ne s'applique pas en cas :

- de tentatives de réparation par l'utilisateur,
- de modifications techniques par l'utilisateur,
- d'utilisation non conforme.

Sont exclues de la garantie :

- les détériorations de la peinture dues à une usure normale,
- les pièces d'usure qui figurent en encadré sur la carte des pièces de rechange xxxxxx (x).



La période de garantie commence à courir au moment de l'achat par le premier utilisateur final. La date d'achat figurant sur la preuve d'achat fait foi. Veuillez vous adresser à votre revendeur ou bien au point de service après-vente agréé le plus proche, en présentant cette déclaration et la preuve d'achat. Les droits légaux de l'acheteur vis-à-vis du vendeur en cas de défaut ne sont pas affectés par cette déclaration.

TRADUCCIÓN DEL MANUAL ORIGINAL DE INSTRUCCIONES**Índice**

1	Indicaciones especiales de seguridad	53	7	Funcionamiento.....	60
2	Acerca de este manual de instrucciones .	53	7.1	Conectar y desconectar el aparato (04, 05)	60
2.1	Símbolos de la portada	54	7.2	Comprobación del estado de carga de la batería.....	60
2.2	Explicación de símbolos y palabras de señalización	54	8	Mantenimiento y limpieza.....	61
3	Descripción del producto	54	8.1	Plan de mantenimiento.....	61
3.1	Uso previsto	54	8.2	Limpiar el cilindro aireador	61
3.2	Posible uso indebido previsible.....	54	9	Ayuda en caso de avería.....	61
3.3	Dispositivos de seguridad y protec- ción.....	54	10	Transporte	62
3.3.1	Cubierta de protección	55	11	Almacenamiento.....	62
3.3.2	Manejo con las dos manos.....	55	11.1	Almacenar el aparato	62
3.3.3	Protección de sobrecarga.....	55	11.2	Guardar la batería y el cargador.....	63
3.4	Símbolos en el aparato	55	12	Eliminación del producto	63
3.5	Vista general del producto (01).....	55	13	Servicio de atención al cliente/servicio técnico	64
3.6	Volumen de suministro.....	55	14	Garantía	64
4	Instrucciones de seguridad.....	56	1	INDICACIONES ESPECIALES DE SEGURIDAD	
4.1	Instrucciones generales de seguridad para herramientas eléctricas	56		Este aparato puede ser utilizado por niños a par- tir de 8 años, personas cuya capacidad física, psíquica o sensorial sea reducida y personas que no dispongan de la experiencia o conocimientos necesarios siempre y cuando estén supervisados o hayan sido instruidos en el manejo seguro del aparato y hayan entendido los peligros que pue- den desencadenarse. No se permite que los ni- ños jueguen con el aparato. La limpieza y el mantenimiento no deben realizarlos niños sin vi- gilancia. Aquellas personas que tengan muchas limitacio- nes o limitaciones complejas podrían necesitar más instrucciones de las que aquí se indican.	
4.1.1	Seguridad en el lugar de trabajo .	56	2	ACERCA DE ESTE MANUAL DE INSTRUCCIONES	
4.1.2	Seguridad eléctrica.....	56		■ La versión original de este manual de instruc- ciones está en alemán. Todas las demás ver- siones en otros idiomas son traducciones de la versión original.	
4.1.3	Seguridad de personas	56			
4.1.4	Uso y manejo de la herramienta eléctrica	57			
4.1.5	Uso y manejo de la herramienta con batería.....	57			
4.1.6	Servicio técnico	58			
4.2	Indicaciones de seguridad para el es- carificador.....	58			
4.3	Instrucciones de seguridad de la ba- tería y el cargador	59			
5	Montaje	60			
5.1	Ensamblar/desmontar la cabeza de motor y el aparato básico (02)	60			
6	Puesta en funcionamiento	60			
6.1	Cargar la batería	60			
6.2	Colocación y extracción de la batería (03)	60			

- Conserve siempre este manual de instrucciones para poderlo leerlo en caso de que necesite consultar información sobre el aparato.
- Entregue el aparato a otra persona siempre adjuntando el manual de instrucciones.
- Lea y tenga en cuenta las indicaciones de seguridad y advertencias de este manual de instrucciones.

2.1 Símbolos de la portada

Símbolo	Significado
	Antes de ponerlo en marcha, es imprescindible leer atentamente este manual de instrucciones. Esto es esencial para un trabajo seguro y un manejo sin problemas.
	Manual de instrucciones
	Maneje las baterías de ion de litio con cuidado. Preste especial atención a las indicaciones de transporte, almacenamiento y eliminación de este manual de instrucciones.

2.2 Explicación de símbolos y palabras de señalización

 **¡PELIGRO!** Indica una situación de peligro inminente que, en caso de no evitarse, produce lesiones graves o la muerte.

 **¡ADVERTENCIA!** Indica una situación de peligro potencial que, en caso de no evitarse, podría producir lesiones graves o la muerte.

 **¡PRECAUCIÓN!** Indica una situación de peligro potencial que, en caso de no evitarse, podría producir lesiones de leves a moderadas.

¡ATENCIÓN! Indica una situación que, en caso de no evitarse, podría producir daños materiales.

 **NOTA** Indicaciones especiales para una mejor comprensión y manejo.

3 DESCRIPCIÓN DEL PRODUCTO

El aireador de césped a batería permite eliminar el musgo y el fieltro del césped en pequeñas superficies de césped, p. ej., en el jardín delantero. Las flexibles púas elásticas de acero que están

colocadas en el cilindro aireador rotatorio limpian la capa de hierba sin dañarla.

El aireador de césped a batería puede servir además para eliminar las malas hierbas del huerto y de los macizos de flores, además de mullir el suelo irregular.

El aparato solo puede utilizarse junto con las baterías de iones de litio y cargadores que se mencionan en los datos técnicos. Para obtener más información sobre las baterías y los cargadores, véanse los manuales individuales:

- Manual de instrucciones 443130: Baterías
- Manual de instrucciones 443131: Cargadores

¡ATENCIÓN! Peligro de daños en la batería y el aparato. Si el aparato se utiliza con una batería inapropiada, pueden dañarse el propio aparato y la batería.

- Utilice el aparato únicamente con la batería especificada.

3.1 Uso previsto

El aparato está previsto para uso privado para mullir y airear el suelo (escarificar) y únicamente debe emplearse en césped corto y seco.

El aparato solamente puede utilizarse estando completamente montado.

Este aparato ha sido diseñado únicamente para su uso privado. Cualquier otro uso distinto, así como cualquier modificación o ampliación no permitida, se considera un uso indebido y tiene como consecuencia la extinción de la garantía y la pérdida de la conformidad, así como el rechazo de toda responsabilidad por parte del fabricante por daños del usuario o de terceros.

3.2 Posible uso indebido previsible

El aparato no ha sido concebido para el uso industrial en parques públicos o instalaciones deportivas ni para el uso en el ámbito de la agricultura y la silvicultura.

3.3 Dispositivos de seguridad y protección

 **¡ADVERTENCIA! Peligro de lesiones.** Los dispositivos de seguridad y protección que estén defectuosos o se hayan anulado pueden provocar lesiones graves.

- Disponga la reparación de los dispositivos de seguridad y protección que estén defectuosos.
- Nunca anule los dispositivos de seguridad y protección.

3.3.1 Cubierta de protección

La cubierta de protección protege al operador del cilindro aireador rotatorio y de los objetos que puedan salir despedidos.

3.3.2 Manejo con las dos manos

El aparato está previsto para ser manejado con las dos manos con el fin de evitar lesiones en las manos.

3.3.3 Protección de sobrecarga

Si el cilindro aireador se bloquea, el motor se sobrecarga. Esto hace que el motor se apague automáticamente.

1. Desconecte el aparato y extraiga la batería.
Advertencia Antes de realizar cualquier trabajo en el cilindro aireador, retire la batería del aparato.
2. Elimine el bloqueo.
3. Espere unos 5 segundos.
4. Vuelva a insertar la batería y encienda el aparato.

3.4 Símbolos en el aparato

Símbolo	Significado
	Lea el manual de instrucciones antes de la puesta en funcionamiento.
	Mantenga a terceras personas alejadas de la zona de peligro. Mantenga una distancia de seguridad suficiente.
	¡Cuidado, púas afiladas! Mantenga las manos y los pies alejados del mecanismo de corte. Las púas continúan moviéndose después de que el motor se haya desconectado.
	Proteja el aparato de la lluvia y la humedad.

3.5 Vista general del producto (01)

N.º	Componente
Aparato básico	
1	Mango superior con interruptor de encendido/apagado
2	Botón de seguridad
3	Indicador del estado de carga
4	Asa de tipo lazo
5	Mástil superior
6	Acoplamiento
7	Manual de instrucciones
Cabeza de motor	
8	Mástil inferior
9	Motor
10	Cubierta de protección
11	Cilindro aireador con ruedas guía
Accesorios*	
12	Batería*
13	Cargador*

* No se incluyen en el volumen de suministro, pero se pueden adquirir indicando los siguientes números de artículo: véanse los datos técnicos.

3.6 Volumen de suministro

Los elementos que aquí se listan forman parte del volumen de suministro. Compruebe que están presentes todas las posiciones:

N.º	Componente
1	Aparato básico
2	Cabeza de motor
3	Manual de instrucciones "Aireador de césped a batería"

NOTA La batería y el cargador no están incluidos en el volumen de suministro y deben adquirirse por separado.

4 INSTRUCCIONES DE SEGURIDAD

4.1 Instrucciones generales de seguridad para herramientas eléctricas

⚠ ¡ADVERTENCIA! Lea todas las indicaciones de seguridad, instrucciones, ilustraciones y datos técnicos incluidos con esta herramienta eléctrica. El incumplimiento de las advertencias e instrucciones siguientes puede causar descargas eléctricas, incendios y lesiones graves.

- **Guarde todas las advertencias e instrucciones de seguridad para un uso futuro.**

El término "herramienta eléctrica" empleado en las instrucciones de seguridad hace referencia a herramientas eléctricas alimentadas por red (con cable) o a herramientas eléctricas alimentadas por batería (sin cable).

4.1.1 Seguridad en el lugar de trabajo

- **Mantenga el área de trabajo limpia y bien iluminada.** Las áreas de trabajo desordenadas y sin iluminación pueden causar accidentes.
- **No utilice la herramienta eléctrica en una zona expuesta a riesgos de explosión, en la que haya polvos, gases o líquidos inflamables.** Estas herramientas originan chispas que pueden inflamar el polvo o los gases.
- **Mantenga a los niños y a las demás personas alejadas mientras utiliza la herramienta eléctrica.** Las distracciones pueden hacerle perder el control de la herramienta eléctrica.

4.1.2 Seguridad eléctrica

- **El enchufe de red de la herramienta eléctrica debe coincidir con la toma de corriente. No se puede cambiar el enchufe. No use ningún adaptador con las herramientas eléctricas conectadas a tierra.** Los enchufes originales y las tomas de corriente adecuadas disminuyen el riesgo de descargas eléctricas.
- **Evite el contacto corporal con superficies puestas a tierra tales como tubos, radiadores, cocinas y neveras.** Existe un alto riesgo de sufrir una descarga eléctrica si el cuerpo está puesto a tierra.
- **Mantenga las herramientas eléctricas alejadas de la lluvia y la humedad.** La penetración de agua en el aparato eléctrico aumenta el riesgo de descarga eléctrica.

- **No use el cable de conexión para fines extraños, para llevar o colgar la herramienta eléctrica, o para sacar el enchufe de la toma de corriente tirando de este.** Mantenga el cable de conexión alejado del calor, aceite, bordes afilados o piezas móviles. El peligro de descargas eléctricas aumenta si los cables de conexión están dañados o enrollados.
- **Cuando trabaje con una herramienta eléctrica al aire libre, utilice únicamente alargadores que también sean adecuados para el exterior.** El uso de un alargador adecuado para el exterior reduce el peligro de descargas eléctricas.
- **Si no puede evitar el uso del aparato en un ambiente húmedo, utilice un interruptor diferencial.** El uso de este interruptor diferencial evita el riesgo de una descarga eléctrica.

4.1.3 Seguridad de personas

- **Esté atento, preste atención a lo que hace y proceda con sentido común cuando trabaje con una herramienta eléctrica. No utilice el aparato eléctrico si está cansado o bajo la influencia de drogas, alcohol o medicamentos.** Un momento de distracción en el uso del aparato puede causar graves lesiones.
- **Utilice equipo de protección personal y siempre gafas de protección.** El uso de equipos de protección personal, como máscara contra el polvo, zapatos de seguridad antideslizantes, casco de protección o protección para los oídos, según el tipo y aplicación de la herramienta eléctrica, reduce el riesgo de lesiones.
- **Evite una puesta en funcionamiento involuntaria. Asegúrese de que la herramienta eléctrica está desconectada antes de enchufarla a la red eléctrica, conectar la batería o transportarla.** Al transportar la herramienta eléctrica se pueden producir accidentes si el dedo está en el interruptor o si la herramienta eléctrica está encendida y conectada a la red eléctrica.
- **Retire las llaves de ajuste antes de conectar el aparato.** Una herramienta o llave olvidada en alguna de las piezas giratorias de la herramienta eléctrica puede causar lesiones.
- **Procure mantener una postura normal. Mantenga una postura firme y el equilibrio en todo momento.** Esto permite un mayor

control de la herramienta eléctrica en situaciones inesperadas.

- **Utilice la ropa adecuada. No utilice ropa holgada ni joyas. Mantenga el pelo y la ropa alejados de las piezas móviles.** La ropa suelta, las joyas o el pelo largo pueden engancharse en las piezas móviles.
- **Si se pueden montar dispositivos de aspiración y de recogida de polvo, se deben conectar y utilizar correctamente.** El uso de un dispositivo aspirador de polvo puede reducir los riesgos relacionados con el polvo.
- **No se deje llevar por un falso sentido de seguridad ni pase por alto las normas de seguridad para herramientas eléctricas, aunque esté familiarizado/a con la herramienta eléctrica después de un uso reiterado.** Un descuido en el manejo puede provocar lesiones graves en cuestión de fracciones de segundo.

4.1.4 Uso y manejo de la herramienta eléctrica

- **No sobrecargue la herramienta eléctrica. Utilice la herramienta eléctrica adecuada para realizar el trabajo.** Con la herramienta eléctrica apropiada trabaja mejor y más seguro en el área de servicio especificada.
- **No utilice una herramienta eléctrica cuyo interruptor esté defectuoso.** Un aparato eléctrico, que no se puede encender o apagar más, es peligroso y se debe reparar.
- **Saque el conector del enchufe y/o quite la batería extraíble antes de ajustar el aparato, cambie las piezas de la herramienta de aplicación o aparte la herramienta eléctrica.** Esta medida de precaución impide el arranque accidental de la herramienta eléctrica.
- **Conserve el aparato eléctrico que no se utilice fuera del alcance de los niños. No permita que personas que no estén familiarizadas con la herramienta eléctrica o no hayan leído estas instrucciones la utilicen.** Las herramientas eléctricas son peligrosas si son utilizadas por personas sin experiencia.
- **Conserve con esmero las herramientas eléctricas y la herramienta de aplicación. Controle si las piezas móviles funcionan perfectamente y no se atascan, si hay piezas rotas o dañadas que perjudiquen de forma que puedan perjudicar el funcionamiento de la herramienta eléctrica. Encar-**

que la reparación de las piezas dañadas antes de usar la herramienta eléctrica. Muchos accidentes han sido provocados por herramientas eléctricas incorrectamente reparadas.

- **Mantenga las herramientas de corte afiladas y limpias.** Las herramientas de corte cuidadosamente conservadas con bordes de corte afilados se atascan menos y son más fáciles de controlar.
- **Utilice la herramienta eléctrica, los accesorios, las herramientas de aplicación, etc., según estas indicaciones. Tenga en cuenta las condiciones del trabajo y las actividades a realizar.** El uso de aparatos eléctricos para aplicaciones distintas a las previstas puede dar lugar a situaciones de peligro.
- **Mantenga los mangos y empuñaduras secos, limpios y sin restos de aceite ni grasa.** Los mangos y empuñaduras resbalosos no permiten un funcionamiento seguro ni controlar la herramienta eléctrica en situaciones imprevistas.

4.1.5 Uso y manejo de la herramienta con batería

- **Cargue la batería únicamente con cargadores recomendados por el fabricante.** Existe peligro de incendio si se cargan baterías en un cargador que es apropiado para otro tipo de baterías.
- **Utilice únicamente las baterías previstas para las herramientas eléctricas.** En caso de utilizar otras baterías, existe riesgo de incendio y lesiones.
- **Mantenga la batería que no utilice lejos de clips, monedas, llaves, clavos, tornillos u otros objetos metálicos, que puedan provocar un puenteo entre los contactos.** Un cortocircuito de los contactos de la batería puede tener como consecuencia quemaduras o incendio.
- **En caso de una aplicación incorrecta, puede salir líquido de la batería. Evite el contacto con el mismo. En caso de contacto accidental, lávese con agua. Si el líquido entra en contacto con los ojos, acuda al médico.** El líquido que sale de la batería puede causar irritaciones de la piel o quemaduras.
- **No utilice baterías dañadas o modificadas.** Las baterías dañadas o modificadas pueden comportarse de manera imprevisible

y provocar fuego, explosiones o peligro de lesiones.

- **No exponga la batería al fuego ni a altas temperaturas.** El fuego o las temperaturas superiores a 130 °C pueden causar una explosión.
- **Siga todas las instrucciones para la carga y nunca cargue la batería o la herramienta de batería fuera del rango de temperaturas especificado en el manual de instrucciones.** Una carga incorrecta o fuera del rango de temperaturas permitido puede destruir la batería y aumentar el riesgo de incendio.

4.1.6 Servicio técnico

- **Solamente el personal cualificado puede reparar la herramienta eléctrica y sólo con piezas de repuesto originales.** De este modo se garantiza la seguridad de la herramienta eléctrica.
- **Nunca realice trabajos de mantenimiento a baterías dañadas.** El mantenimiento completo de baterías solamente debe realizarlo el fabricante o centros de atención al cliente autorizados.

4.2 Indicaciones de seguridad para el escarificador

Usuarios

- Lea atentamente estas indicaciones de seguridad. Familiarícese con los elementos de mando y de ajuste, y con el uso previsto del aparato.
- Nunca permita que utilicen el aparato niños o personas que no estén familiarizadas con estas instrucciones. Es posible que las normativas nacionales impongan un límite en la edad del operador.
- El propio usuario será el responsable de cualquier accidente que ocurra a terceras personas y sus propiedades.
- No utilice el aparato bajo la influencia de drogas, alcohol o medicamentos.

Preparación

- Utilice siempre protección auditiva y gafas protectoras mientras el aparato esté en funcionamiento.
- Lleve siempre calzado resistente y pantalones largos cuando opere el aparato. No opere el aparato descalzo o con sandalias. Evite llevar ropa suelta, ropa con cordones colgantes o corbatas.

- Compruebe minuciosamente el terreno sobre el que se va a utilizar el aparato, y retire todos los objetos que puedan ser atrapados por el aparato y salir despedidos, p. ej., ramas, trozos de vidrio y metal, piedras, etc.
- Utilice el aparato únicamente en la ubicación recomendada y solo sobre una superficie firme.
- No opere el aparato sobre superficies pavimentadas o con grava en las que el material que salga volando pueda provocar lesiones.
- Antes de encender el aparato compruebe siempre que todos los tornillos, tuercas, pernos y otros elementos de fijación están bien asegurados, y que los dispositivos de seguridad y rejillas de protección se encuentran en su sitio. Las etiquetas adhesivas que estén desgastadas o dañadas deben reemplazarse.
- Nunca ponga en marcha el aparato mientras haya personas, y en especial niños o mascotas, en las proximidades.

Funcionamiento

- Utilice el aparato únicamente a la luz del día o con una buena luz artificial. No trabaje con el aparato en condiciones atmosféricas adversas, en especial si se acerca una tormenta.
- En la medida de lo posible, evite utilizar el aparato sobre césped mojado.
- Cuando esté colgado, procure tener siempre una buena posición.
- Camine, no corra.
- Opere el aparato transversalmente a la pendiente, nunca hacia arriba o hacia abajo.
- Sea especialmente cauto cuando cambie la dirección de marcha en pendiente.
- No realice la escarificación o la aireación en pendientes excesivamente escarpadas.
- Sea especialmente cauto cuando dé la vuelta al aparato o lo aproxime a usted.
- Desconecte el aparato:
 - cuando haya que volcarlo para transportarlo sobre otras superficies que no sean hierba.
 - cuando se desplace desde y hasta la superficie que se va a trabajar.
- Nunca utilice el aparato con dispositivos de seguridad o rejillas de protección dañados o sin ningún dispositivo de seguridad montado,

p. ej., chapa deflectora y/o dispositivos recolectores de césped.

- Encienda el aparato conforme al manual de instrucciones y procure dejar una distancia suficiente desde los pies hasta el cilindro aireador.
- Al encenderlo, el aparato no debe volcarse a menos que para ello sea necesario levantarlo. En ese caso, vuélquelo solo lo estrictamente necesario y levántelo únicamente por el lado sin contacto con usted. Asegúrese siempre de que las dos manos están en la posición de trabajo antes de que el aparato vuelva al suelo.
- Nunca transporte el aparato cuando se encuentre encendido y el cilindro aireador esté girando.
- Nunca introduzca las manos ni los pies en piezas giratorias o debajo de ellas. Manténgase siempre alejado de la abertura de expulsión.
- Desconecte siempre el aparato del suministro eléctrico (es decir, retire las baterías o pilas extraíbles) y cerciórese de que todas las piezas móviles se han detenido completamente:
 - siempre antes de dejar el aparato sin vigilancia
 - antes de solucionar bloqueos en el aparato o atascos en el canal de expulsión
 - antes de comprobar, limpiar o realizar trabajos en el aparato
 - si entra en contacto con cuerpos extraños
 - siempre, si el aparato comienza a vibrar de manera inusual
- Si entra en contacto con objetos peligrosos y cuerpos extraños examine el aparato por si presenta daños. Si el aparato está dañado, encargue su reparación antes de volver a arrancarlo y trabajar con él.
- Siempre que el aparato empiece a vibrar de manera inusual es necesario realizar una comprobación inmediata:
 - Busque la presencia de daños.
 - Encargue la reparación de las piezas dañadas.
 - Examine el aparato para detectar si hay piezas sueltas y, en caso necesario, apriételas.

Mantenimiento y conservación

- Utilice siempre guantes de seguridad cuando realice trabajos de mantenimiento, conservación y limpieza.
- Desconecte el aparato del suministro eléctrico (es decir, accione el bloqueo de encendido, si es posible, y retire las baterías o pilas extraíbles) antes de realizar cualquier trabajo de conservación, mantenimiento, limpieza o reparación. Cerciórese de que todas las piezas móviles se han detenido completamente y deje enfriar el aparato.
- Trate el aparato con cuidado y manténgalo limpio.
- Compruebe el aparato y realice su mantenimiento de forma periódica. La conservación del aparato únicamente puede ser realizada por un centro de servicio técnico del fabricante.
- Procure mantener bien apretados todas las tuercas y tornillos, y asegúrese de que el aparato esté siempre en condiciones seguras de operación.
- Por motivos de seguridad, sustituya las piezas desgastadas o dañadas. Únicamente se deben utilizar las piezas de repuesto y los accesorios recomendados por el fabricante.
- A la hora de realizar la conservación del cilindro aireador, tenga en cuenta que este puede moverse incluso cuando el aparato está desconectado.
- Tenga en cuenta que, en el caso de aparatos con varios cilindros aireadores, el giro de un cilindro aireador puede provocar el giro de los demás.
- Al ajustar el aparato preste atención a que sus dedos no queden atrapados entre el cilindro aireador y las piezas fijas del aparato.
- Deje enfriar el aparato antes de guardarlo durante un periodo de tiempo prolongado.
- Guarde el aparato alejado del alcance de los niños cuando no se utilice.

4.3 Instrucciones de seguridad de la batería y el cargador

Seguir las instrucciones de seguridad de la batería y del cargador en los manuales de instrucciones separados.

Véase:

- Manual de instrucciones 443130: Baterías
- Manual de instrucciones 443131: Cargadores

5 MONTAJE

⚠ ¡ADVERTENCIA! Peligro debido a un montaje incompleto. Si se pone en marcha un aparato que no está completamente montado pueden producirse lesiones graves.

- Operar el aparato solo cuando esté montado completamente.
- Cuando el aparato esté completamente montado, colocar la batería.
- Antes de conectar todos los dispositivos de protección y de seguridad comprobar si están todos y si funcionan correctamente.

5.1 Ensamblar/desmontar la cabeza de motor y el aparato básico (02)

Ensamblar la cabeza de motor y el aparato básico

1. Alinee el acoplamiento (02/1) y la contrapieza del acoplamiento (02/2) entre sí de tal forma que los triángulos (02/3) queden enfrentados.
2. Inserte el acoplamiento y la contrapieza del acoplamiento, una pieza dentro de la otra, hasta el tope (02/a).
3. Deslice la pieza del mango (02/4) hasta el tope sobre la contrapieza del acoplamiento (02/b).
4. Gire la pieza del mango hasta el tope en la dirección del candado cerrado (02/c).

Desmontar la cabeza de motor del aparato básico

1. Gire la pieza del mango hasta el final en la dirección del candado abierto y acto seguido deslícela hacia arriba.
2. Desmunte el acoplamiento y la contrapieza del acoplamiento, separándolos.

6 PUESTA EN FUNCIONAMIENTO

6.1 Cargar la batería

Respete el rango de temperatura para la operación de carga; véanse los datos técnicos.

f NOTA Para obtener información detallada, tenga en cuenta los manuales de instrucciones individuales de la batería y el cargador:

- Manual de instrucciones 443130: Baterías
- Manual de instrucciones 443131: Cargadores

6.2 Colocación y extracción de la batería (03)

⚠ ¡ATENCIÓN! Peligro de daños de la batería. Si se deja la batería dentro del aparato después de utilizarlo, la batería podría resultar dañada.

- Justo después de utilizar el aparato, sacar la batería y guardarla en un lugar protegido de heladas.
- Introducir la batería en el aparato justo antes de comenzar a trabajar.

Colocación de la batería

1. Deslice la batería (03/1) desde abajo en el mango superior hasta que encaje (03/a).

Extracción de la batería

1. Pulsar el botón de bloqueo (03/2) de la batería y mantenerlo pulsado.
2. Saque la batería (03/b).

7 FUNCIONAMIENTO

⚠ ¡ADVERTENCIA! Peligro debido a un montaje incompleto. Si se pone en marcha un aparato que no está completamente montado pueden producirse lesiones graves.

- Operar el aparato solo cuando esté montado completamente.
- Cuando el aparato esté completamente montado, colocar la batería.
- Antes de conectar todos los dispositivos de protección y de seguridad comprobar si están todos y si funcionan correctamente.

7.1 Conectar y desconectar el aparato (04, 05)

1. Colóquese en un lugar seguro.
2. Sujete el aparato siempre con las dos manos:
 - con una mano el mango superior (04/1),
 - con la otra mano el asa de tipo lazo (04/2).
3. Pulse el botón de seguridad (05/1).
4. Pulse y retenga el interruptor de encendido/apagado (05/2). El aparato comienza a funcionar. Suelte el botón de seguridad.
5. Si se suelta el interruptor de encendido/apagado, el aparato se desconecta.

7.2 Comprobación del estado de carga de la batería

El indicador del estado de carga (01/3) se encuentra en el mango superior.

Está compuesto por tres segmentos. Los segmentos se iluminan o parpadean en función del estado de carga.

Segmento	Estado de carga
Los 3 segmentos están iluminados:	Batería totalmente cargada.
Hay 2 segmentos iluminados:	2/3 de batería cargada.
Hay 1 segmento iluminado:	1/3 de batería cargada.
Hay 1 segmento que parpadea:	La batería está casi agotada. El aparato se desconectará en breve.

8 MANTENIMIENTO Y LIMPIEZA

⚠ ¡ADVERTENCIA! Peligro de lesiones por cortes. Peligro de lesiones por cortes al tocar partes afiladas y en movimiento del aparato, así como las herramientas de corte.

- Desconecte siempre el aparato antes de efectuar trabajos de mantenimiento, conservación o limpieza. Retire la batería.
- Utilice siempre guantes de seguridad cuando realice trabajos de mantenimiento, conservación y limpieza.

8.1 Plan de mantenimiento

Antes de cada uso

- Realice una inspección visual.
- Compruebe que los dispositivos de seguridad, los elementos de mando, los cables y

todas las uniones roscadas no presentan daños y están bien colocadas.

- Antes de operar el aparato, sustituir las piezas dañadas.

Después de cada uso

- Sacar la batería del aparato y guardarla en un lugar protegido de heladas.

8.2 Limpiar el cilindro aireador

⚠ ¡ATENCIÓN! Peligro debido al agua. El agua dentro del aparato provoca cortocircuitos y destruye los componentes eléctricos.

- No salpique el aparato con agua.
- Para la limpieza utilice exclusivamente una escobilla de mano o un cepillo.

1. Detenga el aparato y espere hasta que el cilindro aireador se detenga.
2. Retire la batería del aparato.
3. Vuelque el aparato hacia un lado y limpie el cilindro aireador con una escobilla de mano o un cepillo.

9 AYUDA EN CASO DE AVERÍA

⚠ ¡PRECAUCIÓN! Peligro de lesiones. Las partes del aparato afiladas y en movimiento pueden producir lesiones.

- Lleve siempre guantes protectores cuando realice trabajos de mantenimiento, conservación y limpieza.

📄 NOTA En caso de averías que no figuren en esta tabla o no pueda solucionar usted mismo, póngase en contacto con nuestro servicio de atención al cliente.

Problema	Causa	Solución
El motor no funciona.	La batería está agotada.	Cargue la batería.
	Falta la batería o no está colocada correctamente.	Coloque la batería correctamente.
	La batería está demasiado fría o demasiado caliente.	Calentar un poco la batería o dejar que se enfríe.
El motor se desconecta.	El guardamotor se ha desconectado.	Esperar hasta que el guardamotor vuelva a encender el aparato.
	Las rejillas de ventilación están sucias.	Limpie el aparato.

Problema	Causa	Solución
El tiempo de funcionamiento de la batería disminuye considerablemente.	La batería está descargada ya que no se ha usado durante mucho tiempo.	Cargue la batería.
	La vida útil de la batería ha finalizado.	Sustituir la batería. Utilizar sólo los accesorios originales del fabricante.
La batería no se puede cargar.	Los contactos de la batería están sucios.	Acudir al servicio técnico del fabricante.
	La batería o el cargador están defectuosos.	Pedir piezas de repuesto. Acudir al servicio técnico del fabricante.
	La batería está demasiado caliente.	Deje enfriar la batería.

10 TRANSPORTE

Antes del transporte, tome las siguientes medidas:

1. Desconecte el aparato.
2. Retire la batería del aparato.
3. Embale la batería adecuadamente (ver más abajo).

Batería "B125 Li" (n.º art. 113896)

NOTA La energía nominal de la batería supera los 100 Wh. Por eso deben respetarse las siguientes instrucciones de transporte.

La batería de ion de litio incluida está sujeta a las disposiciones relativas al transporte de mercancías peligrosas aunque puede transportarse en condiciones más simples:

- Un usuario privado puede transportar la batería por carretera sin más, siempre y cuando el embalaje de esta esté condicionado para la venta al por menor y dicho transporte sea para fines privados.
- Los usuarios industriales que realicen el transporte en el contexto de su actividad principal (p. ej. entregas desde y hacia obras o exhibiciones) también pueden aplicar esta simplificación.

En los dos casos mencionados anteriormente deben tomarse precauciones obligatoriamente para evitar que se libere el contenido. En otros casos deberán respetarse obligatoriamente las disposiciones relativas al transporte de mercancías peligrosas. En caso de incumplimiento, se impondrán sanciones graves al emisor y, si procede, también al transportista.

Otras indicaciones sobre transporte y envío

- Transportar o enviar las baterías de iones de litio solo en perfecto estado.
- Para transportar la batería utilizar únicamente el cartón original o un cartón especial para mercancías peligrosas (no es necesario para baterías con una energía nominal inferior a 100 Wh).
- Cerrar con adhesivo los contactos de la batería abiertos para evitar un cortocircuito.
- Asegurar la batería frente a deslizamientos dentro del embalaje para evitar que la batería se dañe.
- Asegurarse de que la marcación y la documentación de envío sean correctas para el transporte y el envío (p. ej., por parte de la empresa de paquetería o expedición).
- Antes de realizar el transporte, infórmese sobre si el proveedor de servicios que usted ha elegido puede transportar el aparato y notifique su envío.

Recomendamos ponerse en contacto con un especialista en mercancías peligrosas para preparar el envío. También deberán respetarse otras posibles disposiciones nacionales.

11 ALMACENAMIENTO

11.1 Almacenar el aparato

Limpie a fondo el aparato después de cada uso y coloque todas las cubiertas de protección de que disponga. Guarde el aparato en un lugar seco y bajo llave, fuera del alcance de los niños.

Antes de períodos de inactividad de más de 30 días, lleve a cabo las siguientes tareas:

- Limpie todo el aparato y los accesorios con un trapo. No utilice gasolina ni cualquier otro disolvente.
- Limpie el cilindro escarificador con un cepillo duro.
- Almacene el aparato en un lugar lo más seco posible.

11.2 Guardar la batería y el cargador

NOTA Para encontrar información más detallada, consulte los manuales de instrucciones separados de la batería y del cargador.

12 ELIMINACIÓN DEL PRODUCTO

Indicaciones sobre la ley alemana de equipos eléctricos y electrónicos (ElektroG)



- Los aparatos eléctricos y electrónicos antiguos no pertenecen a la basura doméstica y deben eliminarse por separado.
- Las baterías o pilas gastadas que no sean fijas deben retirarse antes del aparato. La ley alemana de baterías rige su eliminación.
- El propietario o usuario de equipos eléctricos y electrónicos están obligados por ley a devolverlas tras su uso.
- El usuario final asume la responsable propia de borrar los datos personales del equipo antiguo que quiere eliminar.

El símbolo del contenedor tachado significa que los aparatos eléctricos y electrónicos no se pueden tirar a la basura doméstica.

Los aparatos eléctricos y electrónicos pueden depositarse en los siguientes puntos:

- Puntos de recogida y eliminación públicos (p. ej. recintos municipales)
- Puntos de venta de electrodomésticos (físicos y en línea) siempre que el comerciante esté obligado a recoger aparatos u ofrezca el servicio voluntariamente.

Estas afirmaciones solamente son válidas para aparatos que se instalen y se vendan en los países de la Unión Europea y que estén sujetos a la Directiva europea 2012/19/UE. En países fuera de la Unión Europea pueden estar vigentes unas disposiciones diferentes a ésta en materia de eliminación de aparatos eléctricos y electrónicos antiguos.

Indicaciones sobre la ley alemana de baterías (BattG)



- Las pilas y baterías gastadas no pertenecen a la basura doméstica sino que deben eliminarse por separado.
- Consulte el resto de indicaciones del manual de operación y montaje para extraer con seguridad las baterías o pilas del aparato electrónico y obtener información sobre el tipo y el sistema químico de las mismas.
- El propietario o usuario de pilas y baterías están obligados por ley a devolverlas tras su uso. La devolución se limita a la entrega de cantidades normales.

Las baterías gastadas pueden contener sustancias contaminantes y metales pesados que pueden perjudicar el medio ambiente y la salud. Reciclar las baterías gastadas y aprovechar sus recursos contribuye a proteger estos dos bienes tan preciados.

El símbolo del contenedor tachado significa que las baterías y las pilas no se puede tirar a la basura doméstica.

Si además del contenedor, debajo de este se encuentran los símbolos Hg, Cd o Pb significa lo siguiente:

- Hg: la batería contiene más de 0,0005% de mercurio
- Cd: la batería contiene más de 0,002% de cadmio
- Pb: la batería contiene más de 0,004% de plomo

Las pilas y las baterías pueden entregarse gratuitamente en los siguientes puntos:

- Puntos de recogida y eliminación públicos (p. ej. recintos municipales)
- Puntos de venta de pilas y baterías
- Puntos de recogida del sistema de recogida comunitario para baterías gastadas de aparatos
- Un punto de recogida del fabricante (en caso de que no sea miembro del sistema de recogida comunitario)

Estas afirmaciones solamente son válidas para las baterías y pilas que se instalen y se vendan en los países de la Unión Europea y que estén sujetas a la Directiva europea 2006/66/CE. En países que no pertenezcan a la Unión Europea pueden estar vigentes otras disposiciones diferentes a esta en materia de eliminación de baterías y pilas.

13 SERVICIO DE ATENCIÓN AL CLIENTE/SERVICIO TÉCNICO

Para cuestiones acerca de la garantía, reparaciones o piezas de recambio, diríjase al punto de

servicio técnico de AL-KO más cercano. Lo encontrará en la siguiente dirección electrónica: www.al-ko.com/service-contacts

14 GARANTÍA

Durante el periodo legal de la garantía, nos comprometemos, a nuestra elección, a reparar o sustituir el aparato en caso de defecto de fabricación o material. El periodo de la garantía depende de la legislación del país donde se compró el aparato.

Nuestra garantía solo tiene validez en los siguientes casos:

- Se ha seguido el manual de instrucciones
- Se manipula el aparato correctamente
- Se han utilizado piezas de repuesto originales

La garantía no tendrá validez en los siguientes casos:

- Intentos de reparación no autorizados
- Modificaciones técnicas sin autorización
- Un uso inadecuado

Quedan excluidos de la garantía:

- Los daños de pintura derivados del desgaste normal
- Las piezas de desgaste que están identificadas con el marco en la ficha de piezas de repuesto

El plazo de garantía comienza con la compra por parte del primer comprador final. La fecha del comprobante de compra será determinante. Diríjase al comercio donde compró el aparato o al servicio de atención al cliente autorizado más cercano con esta declaración y el comprobante de compra original. De acuerdo con esta declaración, los derechos del comprador permanecen intactos frente al vendedor.

TRADUZIONE DEL MANUALE PER L'USO ORIGINALE**Sommario**

1	Indicazioni di sicurezza speciali	65	7	Utilizzo	72
2	Istruzioni per l'uso	65	7.1	Accendere e spegnere l'apparecchio (04, 05)	72
2.1	Simboli sulla copertina	66	7.2	Verificare lo stato di carica della batteria	72
2.2	Descrizione dei simboli e parole segnaletiche	66	8	Manutenzione e cura	72
3	Descrizione del prodotto	66	8.1	Piano di manutenzione	72
3.1	Utilizzo conforme alla destinazione	66	8.2	Pulizia dell'arieggiatore	72
3.2	Possibile uso errato prevedibile	66	9	Supporto in caso di anomalie	73
3.3	Dispositivi di sicurezza e di protezione	66	10	Trasporto	73
3.3.1	Schermo protettivo	66	11	Conservazione	74
3.3.2	Comando a due mani	67	11.1	Immagazzinaggio dell'apparecchio	74
3.3.3	Protezione da sovraccarico	67	11.2	Immagazzinare la batteria e il carica-batteria	74
3.4	Simboli sull'apparecchio	67	12	Smaltimento	74
3.5	Panoramica prodotto (01)	67	13	Servizio clienti/Assistenza	75
3.6	Dotazione	67	14	Garanzia	75
4	Indicazioni di sicurezza	67	1 INDICAZIONI DI SICUREZZA SPECIALI		
4.1	Indicazioni di sicurezza generali per attrezzi elettrici	67	Questo apparecchio può essere utilizzato da bambini di età superiore a 8 anni e da persone con capacità fisiche, sensoriali o mentali ridotte o con mancanza di esperienza e conoscenza specifica, se sono sorvegliati o informati sull'uso sicuro dell'apparecchio e comprendono i rischi che ne derivano. I bambini non possono giocare con l'apparecchio. Pulizia e manutenzione da parte dell'utente non devono essere eseguite da bambini senza sorveglianza.		
4.1.1	Sicurezza sul posto di lavoro	68	Le persone con limitazioni molto forti e complesse possono avere altre esigenze oltre alle istruzioni qui descritte.		
4.1.2	Sicurezza elettrica	68	2 ISTRUZIONI PER L'USO		
4.1.3	Sicurezza di persone	68	■ Le istruzioni per l'uso originali sono quelle in tedesco. Tutte le altre varianti linguistiche sono traduzioni delle istruzioni per l'uso originali.		
4.1.4	Utilizzo e manipolazione di un attrezzo elettrico	69	■ Conservare le presenti istruzioni per l'uso per avere sempre a portata di mano, in caso di necessità, tutte le informazioni sull'apparecchio.		
4.1.5	Utilizzo e manipolazione dell'attrezzo a batteria	69			
4.1.6	Service	69			
4.2	Indicazioni di sicurezza per scaricatori	70			
4.3	Indicazioni di sicurezza su batteria e caricatore	71			
5	Montaggio	71			
5.1	Collegare/scollegare testina e apparecchio base (02)	71			
6	Messa in funzione	71			
6.1	Caricare la batteria	71			
6.2	Inserimento e rimozione della batteria (03)	72			

- Consegnare l'apparecchio ad altre persone solo insieme alle presenti istruzioni per l'uso.
- Attenersi alle indicazioni di sicurezza e alle avvertenze contenute nelle presenti istruzioni per l'uso.

2.1 Simboli sulla copertina

Simbolo	Significato
	Prima della messa in funzione, leggere attentamente queste istruzioni per l'uso. È il presupposto per lavorare in modo sicuro e per una gestione regolare.
	Istruzioni per l'uso
	Maneggiare con cura la batteria agli ioni di litio. In particolare, osservare le avvertenze su trasporto, stoccaggio e smaltimento delle presenti istruzioni per l'uso!

2.2 Descrizione dei simboli e parole segnaletiche

⚠ PERICOLO! Mostra una situazione pericolosa imminente che, se non viene evitata, ha come conseguenza la morte o una lesione grave.

⚠ ATTENZIONE! Mostra una situazione potenzialmente pericolosa che, se non viene evitata, potrebbe avere come conseguenza la morte o una lesione grave.

⚠ CAUTELA! Mostra una situazione potenzialmente pericolosa che, se non viene evitata, potrebbe avere come conseguenza una lesione leggera o di media gravità.

ATTENZIONE! Mostra una situazione che, se non viene evitata, potrebbe avere come conseguenza dei danni materiali.

f AVVISO Indicazioni speciali volte a migliorare la comprensione e l'uso.

3 DESCRIZIONE DEL PRODOTTO

L'arieggiatore a batteria permette di rimuovere muschio e residui d'erba su piccole superfici erbose, ad es. nel giardino di casa. I denti flessibili in acciaio elastico montati sul rullo arieggiatore rotante puliscono la cortica erbosa senza rovinarla.

Inoltre è possibile utilizzare l'arieggiatore a batteria per rimuovere le erbacce dall'orto e dalle aiuole e per zappare terreni irregolari.

L'apparecchio può essere utilizzato solo con le batterie agli ioni di litio e i caricabatterie indicati nei dati tecnici. Per ulteriori informazioni su batterie e caricabatterie vedere le istruzioni separate:

- Istruzioni per l'uso 443130: Batterie
- Istruzioni per l'uso 443131: Caricabatterie

ATTENZIONE! Pericolo di danni all'apparecchio e alla batteria. Se l'apparecchio viene utilizzato con batterie non idonee, l'apparecchio e le batterie potrebbero essere danneggiati.

- Utilizzare l'apparecchio soltanto con le batterie prescritte.

3.1 Utilizzo conforme alla destinazione

Questo apparecchio è stato progettato per allentare e aerare un pavimento di cemento (scarificazione) nel settore privato e può essere utilizzato solo su prati asciutti tagliati corti.

È consentito utilizzare l'apparecchio solo quando è completamente montato.

Questo apparecchio è concepito esclusivamente per l'uso in aree private. Ogni altro utilizzo e modifica o installazione verranno considerati estranei alla destinazione d'uso e avranno come conseguenza la decadenza della garanzia, oltre alla perdita della conformità e al rifiuto da parte del costruttore di qualsiasi responsabilità rispetto a danni all'utente o a terzi.

3.2 Possibile uso errato prevedibile

L'apparecchio non è progettato per uso commerciale nei parchi pubblici e negli impianti sportivi né per l'utilizzo in agricoltura e nella silvicoltura.

3.3 Dispositivi di sicurezza e di protezione

⚠ ATTENZIONE! Pericolo di lesioni. Dispositivi di sicurezza e di protezione difettosi o disattivati possono avere come conseguenza lesioni gravi.

- Far riparare i dispositivi di sicurezza e di protezione difettosi.
- Non disattivare mai i dispositivi di sicurezza e di protezione.

3.3.1 Schermo protettivo

Lo schermo protettivo protegge l'operatore dal rullo arieggiatore rotante e dagli oggetti lanciati.

3.3.2 Comando a due mani

L'apparecchio è progettato per essere comandato a due mani per evitare lesioni alle mani.

3.3.3 Protezione da sovraccarico

Se il rullo arieggiatore è bloccato, il motore si sovraccarica. Pertanto, si spegne automaticamente.

1. Spegnerne l'apparecchio e rimuovere la batteria.

Attenzione! Prima di qualsiasi lavoro sul rullo arieggiatore rimuovere la batteria dall'apparecchio.

2. Rimuovere il blocco.
3. Attendere circa 5 secondi.
4. Rimontare la batteria e accendere l'apparecchio.

3.4 Simboli sull'apparecchio

Simbolo	Significato
	Prima di mettere in funzione leggere le istruzioni per l'uso!
	Tenere lontane le altre persone dalla zona di pericolo! Mantenere la distanza di sicurezza!
	Attenzione, denti affilati! Non avvicinare mani e piedi all'apparato di taglio! I denti continuano a girare dopo lo spegnimento del motore.
	Proteggere l'apparecchio da pioggia e umidità.

3.5 Panoramica prodotto (01)

N.	Componente
Apparecchio base	
1	Impugnatura superiore con interruttore On/Off
2	Pulsante di sicurezza
3	Indicatore di carica

N.	Componente
4	Impugnatura "Loop"
5	Manico superiore
6	Giunto
7	Istruzioni per l'uso
Testina	
8	Manico inferiore
9	Motore
10	Schermo protettivo
11	Rullo arieggiatore con ruote di guida
Accessori*	
12	Batteria*
13	Caricabatteria*

* Non in dotazione, tuttavia disponibile con i seguenti n. articolo: vedere dati tecnici.

3.6 Dotazione

La dotazione comprende gli articoli sotto elencati. Controllare se sono inclusi tutti gli articoli:

N.	Componente
1	Apparecchio base
2	Testina
3	Istruzioni per l'uso "Arieggiatore a batteria"

AVVISO La batteria e il caricabatteria non sono compresi in dotazione e pertanto devono essere acquistati separatamente.

4 INDICAZIONI DI SICUREZZA

4.1 Indicazioni di sicurezza generali per attrezzi elettrici

ATTENZIONE! Leggere tutte le istruzioni di sicurezza, le istruzioni, le illustrazioni e i dati tecnici con cui questo utensile è montato. Omissioni nel rispetto delle indicazioni seguenti possono causare folgorazione, incendio e/o gravi infortuni.

- Conservare tutte le indicazioni di sicurezza e le istruzioni per futuro riferimento.

Il termine utilizzato nelle indicazioni di sicurezza "Attrezzo elettrico" si riferisce ad attrezzi elettrici collegati alla rete di alimentazione (con cavo di rete) o ad attrezzi elettrici a batteria (senza cavo di rete).

4.1.1 Sicurezza sul posto di lavoro

- **Mantenere pulita e ben illuminata la propria zona di lavoro.** La mancanza di ordine o zone di lavoro non illuminate possono causare incidenti.
- **Non utilizzare l'apparecchio elettrico in ambienti a rischio di esplosione in cui sono presenti liquidi, gas o polveri infiammabili.** Gli attrezzi elettrici generano scintille che possono innescare la polvere o i vapori.
- **Durante l'uso tenere i bambini e le altre persone lontano dall'attrezzo elettrico.** In caso di deviazione si può perdere il controllo sull'attrezzo elettrico.

4.1.2 Sicurezza elettrica

- **Il connettore dell'apparecchio elettrico deve essere adatto alla presa. Il connettore non deve essere modificato in alcun modo. Non utilizzare un adattatore con apparecchi elettrici dotati di protezione di terra.** Connettori non modificati e prese adatte riducono il rischio di folgorazione.
- **Evitare il contatto del corpo con superfici collegate alla terra come tubi, riscaldamenti, fornelli o frigoriferi.** Quando il proprio corpo è collegato alla terra esiste un elevato rischio di folgorazione.
- **Tenere gli apparecchi elettrici lontani da pioggia o umidità.** La penetrazione di acqua in un apparecchio elettrico aumenta il rischio di folgorazione.
- **Non utilizzare il cavo di alimentazione per portare l'apparecchio elettrico, per appenderlo oppure per sfilare il connettore dalla presa. Tenere il cavo lontano da calore, olio, spigoli taglienti o parti mobili.** Cavi di alimentazione danneggiati o annodati aumentano il rischio di folgorazione.
- **Quando si lavora all'aperto con un apparecchio elettrico utilizzare solo cavi di prolunga che siano adatti anche per uso esterno.** L'utilizzo di un cavo di prolunga adatto per l'esterno riduce il rischio di folgorazione.
- **Se l'utilizzo dell'apparecchio elettrico in ambiente umido non è evitabile, utilizzare un interruttore differenziale.** L'uso di un in-

teruttore differenziale riduce il rischio di folgorazione.

4.1.3 Sicurezza di persone

- **Quando si lavora con un attrezzo elettrico si raccomanda di procedere con cautela, attenzione e giudizio. Non utilizzare un attrezzo elettrico se si è stanchi o sotto l'influsso di droghe, alcol o medicinali.** Un momento di disattenzione durante l'uso dell'apparecchio elettrico può avere come conseguenza infortuni gravi.
- **Indossare equipaggiamento di protezione personale e sempre degli occhiali protettivi.** Indossare un equipaggiamento protettivo personale, come maschera antipolvere, scarpe di sicurezza antiscivolo, caschetto o protezione per l'udito, a seconda dell'uso dell'apparecchio elettrico, riduce il rischio di lesioni.
- **Evitare di mettere in funzione l'apparecchio involontariamente. Accertarsi che l'apparecchio elettrico sia spento prima di collegarlo all'alimentazione elettrica e/o alla batteria, di imbracciarlo o di trasportarlo.** Se trasportando l'apparecchio elettrico si tiene il dito sull'interruttore oppure si collega l'attrezzo elettrico acceso all'alimentazione di corrente possono verificarsi degli incidenti.
- **Prima di accendere l'attrezzo elettrico rimuovere gli attrezzi di regolazione o la chiave inglese.** Un attrezzo o una chiave che si trovino in una parte rotante dell'attrezzo elettrico possono portare a infortuni.
- **Evitare una postura anomala. Assicurarsi una posizione stabile e mantenere l'equilibrio in qualsiasi momento.** In questo modo è possibile controllare meglio l'attrezzo elettrico in situazioni inaspettate.
- **Indossare abiti adatti. Non indossare abiti ampi o gioielli. Tenere capelli e abiti lontani dalle parti in movimento.** Abiti larghi, gioielli o capelli lunghi possono rimanere catturati dalle parti in movimento.
- **Se possono essere montati dispositivi di aspirazione polveri e di raccolta, devono essere collegati e utilizzati correttamente.** L'utilizzo di un aspiratore può ridurre i rischi dovuti alla polvere.
- **Non pensare di essere nel giusto e non ignorare le norme di sicurezza per gli attrezzi elettrici, anche se avete familiarità con l'attrezzo elettrico dopo molti usi.**

Un'azione sconveniente può portare a gravi lesioni in pochi secondi.

4.1.4 Utilizzo e manipolazione di un attrezzo elettrico

- **Non sovraccaricare l'attrezzo elettrico. Per lavorare utilizzare l'attrezzo elettrico specificamente previsto.** Con l'attrezzo elettrico giusto si lavora meglio e in modo più sicuro nel campo di prestazioni specificato.
- **Non utilizzare un attrezzo elettrico che abbia l'interruttore guasto.** Un attrezzo elettrico che non è più possibile accendere o spegnere è pericoloso e deve essere riparato.
- **Sfilare il connettore dalla presa e/o rimuovere la batteria prima di effettuare impostazioni dell'apparecchio, di sostituire accessori oppure di riporre l'attrezzo elettrico.** Questa misura precauzionale previene l'avvio involontario dell'attrezzo elettrico.
- **Conservare gli attrezzi elettrici non utilizzati fuori della portata dei bambini. Non consentire di usare l'attrezzo elettrico a persone che non ne conoscono l'utilizzo o che non abbiano letto le istruzioni.** Gli apparecchi elettrici sono pericolosi se vengono utilizzati da persone inesperte.
- **Tenere con cura gli attrezzi elettrici e gli accessori. Controllare se le parti mobili funzionano correttamente e non si bloccano, se ci sono parti rotte o danneggiate che compromettono il funzionamento dell'apparecchio elettrico. Prima di utilizzare l'attrezzo elettrico far riparare le parti danneggiate.** Molti incidenti hanno la propria causa in attrezzi elettrici sottoposti a una scarsa manutenzione.
- **Mantenere i taglienti affilati e puliti.** Attrezzi di taglio sottoposti a una cura meticolosa con bordi taglienti affilati si inceppano meno e sono più facili da guidare.
- **Utilizzare attrezzi elettrici, accessori ecc. in base a queste istruzioni. Nel far questo tenere in considerazione le condizioni di lavoro e l'attività da svolgere.** L'uso di attrezzi elettrici per scopi diversi dalle applicazioni previste può portare a situazioni pericolose.
- **Mantenere asciutte, pulite ed esenti da olio e grasso le maniglie e le superfici dell'impugnatura.** Le maniglie scivolose e le superfici dell'impugnatura non consentono il funzionamento e il controllo sicuri dell'attrezzo elettrico in situazioni impreviste.

4.1.5 Utilizzo e manipolazione dell'attrezzo a batteria

- **Caricare le batterie solo con caricatori che vengono consigliati dal costruttore.** Con un caricatore indicato per un determinato tipo di batterie sussiste il pericolo di incendio quando viene utilizzato con altre batterie.
- **Sugli attrezzi elettrici utilizzare solo le batterie specificamente previste.** L'uso di altre batterie può causare il rischio di infortuni e di incendio.
- **Tenere la batteria non utilizzata lontano da graffette per ufficio, monete, chiavi, chiodi, viti o altri piccoli oggetti metallici che potrebbero fungere da ponte tra i contatti.** Un cortocircuito tra i contatti della batteria può avere come conseguenza ustioni oppure un incendio.
- **In caso di utilizzo errato può fuoriuscire del liquido dalla batteria. Evitare il contatto. In caso di contatto casuale risciacquare con acqua. Se il liquido entra in contatto con gli occhi, richiedere anche l'intervento di un medico.** Il liquido fuoriuscito può causare irritazioni della pelle oppure ustioni.
- **Non utilizzare batterie danneggiate o modificate.** Le batterie danneggiate o modificate possono essere imprevedibili e causare incendi, esplosioni o lesioni personali.
- **Non esporre una batteria al fuoco o alle alte temperature.** Fuoco o temperature superiori ai 130 °C possono causare un'esplosione.
- **Seguire tutte le istruzioni per la ricarica e non ricaricare mai la batteria o l'attrezzo a batteria al di fuori del range di temperatura specificato nelle istruzioni per l'uso.** La carica errata o la carica al di fuori del range di temperatura consentito possono danneggiare la batteria e aumentare il rischio di incendio.

4.1.6 Service

- **Far riparare l'apparecchio elettrico solo da personale tecnico qualificato e con ricambi originali.** In questo modo si garantisce che la sicurezza dell'apparecchio elettrico rimanga inalterata.
- **Non eseguire mai la manutenzione delle batterie danneggiate.** Tutta la manutenzione della batteria deve essere eseguita solo dal produttore o dai centri di assistenza autorizzati.

4.2 Indicazioni di sicurezza per scarificatori

Operatore

- Leggere attentamente le presenti indicazioni di sicurezza. Acquisire familiarità con l'azionamento e il corretto utilizzo dell'apparecchio.
- Non consentire mai a bambini o persone non a conoscenza delle presenti istruzioni di utilizzare il dispositivo. Le normative nazionali possono limitare l'età dell'operatore.
- L'utilizzatore è personalmente responsabile di incidenti che coinvolgono altre persone e oggetti di loro proprietà.
- Non utilizzare l'apparecchio sotto l'effetto di alcol, droghe o medicinali.

Operazioni preliminari

- Indossare sempre protezioni per l'udito e occhiali protettivi finché l'apparecchio è in funzione.
- Quando si utilizza l'apparecchio indossare sempre calzature resistenti e pantaloni lunghi. Non utilizzare l'attrezzo a piedi nudi o con sandali o altre calzature leggere. Evitare di indossare abiti larghi o con lacci o cravatte.
- Verificare attentamente il terreno su cui verrà utilizzato l'apparecchio e rimuovere tutti gli oggetti che potrebbero essere catturati ed espulsi dall'apparecchio, ad es. rami, pezzi di vetro e di metallo, pietre.
- Utilizzare l'apparecchio solo nelle condizioni consigliate e su terreno solido.
- Non utilizzare l'apparecchio su superfici lustrate o inghiaiate, dove il materiale proiettato può causare lesioni.
- Prima di accendere l'apparecchio, controllare sempre che tutte le viti, i dadi, i bulloni e gli altri fissaggi siano ben saldi e che i dispositivi di protezione e le griglie di protezione siano al loro posto. Le etichette usurate o piegate devono essere sostituite.
- Non utilizzare mai l'apparecchio quando si trovano nelle immediate vicinanze persone e, in particolare, bambini o animali domestici.

Uso

- Utilizzare l'apparecchio solo alla luce del giorno o con luce artificiale chiara. Non lavorare con l'apparecchio in condizioni climatiche avverse, specialmente in caso di temporali.
- Se possibile, evitare di utilizzare il dispositivo quando l'erba è bagnata.

- Assicurarsi di mantenere la massima stabilità quando lo si impugna.
- Camminare, senza correre.
- Manovrare l'apparecchio in senso trasversale alla pendenza, mai in salita o in discesa.
- Prestare particolare attenzione quando si modifica la direzione di marcia sul pendio.
- Non scarificare o arieggiare su pendii eccessivamente ripidi.
- Prestare particolare attenzione quando si gira o si avvicina l'apparecchio verso se stessi.
- Spegnerne l'apparecchio:
 - quando deve essere sollevato e inclinato per trasportarlo su superfici diverse dall'erba.
 - quando deve essere spostato da e verso la superficie da lavorare.
- Non utilizzare mai l'apparecchio con dispositivi di protezione danneggiati o reti di protezione o senza dispositivi di protezione collegati, ad es. deflettori e/o raccogliërba.
- Accendere l'apparecchio come descritto nelle istruzioni per l'uso e fare attenzione a tenere i piedi a distanza sufficiente dal rullo arieggiatore.
- All'accensione l'apparecchio non deve essere inclinato, a meno che lo si debba sollevare per accenderlo. In questo caso, inclinarlo solo quanto assolutamente necessario e sollevare solo il lato lontano da sé. Assicurarsi sempre di avere entrambe le mani in posizione di lavoro prima di rimettere l'apparecchio a terra.
- Non trasportare mai l'apparecchio quando è acceso e con il rullo arieggiatore in rotazione.
- Non mettere mai mani o piedi sopra o sotto le parti rotanti. Mantenersi sempre a distanza dall'apertura di scarico.
- Scollegare sempre l'apparecchio dall'alimentazione elettrica (ossia togliere le batterie o pile rimovibili) e accertarsi che tutte le parti in movimento si siano fermate completamente:
 - sempre prima che l'apparecchio venga lasciato incustodito
 - prima di rilasciare i blocchi sull'apparecchio o di rimuovere gli intasamenti nel canale di scarico
 - prima di verificare l'apparecchio, pulire o svolgere degli interventi sulla macchina
 - dopo il contatto con corpi estranei

- ogni volta che l'apparecchio inizia a vibrare in modo anomalo
- Dopo il contatto con oggetti e corpi estranei pericolosi verificare la presenza di danni sull'apparecchio. Se l'apparecchio è danneggiato, farlo riparare prima di rimetterlo in moto e di usarlo per lavorare.
- Ogni volta che l'apparecchio inizia a vibrare in modo anomalo è necessario ispezionarlo immediatamente:
 - Cercare eventuali danni.
 - In caso di danni, riparare le parti danneggiate.
 - Ispezionare l'apparecchio alla ricerca di parti allentate e fissarle.

Manutenzione e conservazione

- Durante i lavori di manutenzione, cura e pulizia indossare sempre guanti protettivi.
- Scollegare l'apparecchio dall'alimentazione (ossia togliere le batterie o pile rimovibili) prima di eseguire lavori di manutenzione, pulizia o riparazione. Accertarsi che tutte le parti in movimento si siano fermate completamente e far raffreddare l'apparecchio.
- Trattare l'apparecchio con cura e tenerlo pulito.
- Verificare e riparare l'apparecchio regolarmente. L'apparecchio può essere riparato solo da un centro di assistenza del produttore.
- Assicurarsi che tutti i dadi, i bulloni e le viti siano serrati e che l'apparecchio si trovi in condizioni di funzionamento sicure.
- Per motivi di sicurezza, sostituire le parti usurate o danneggiate. Utilizzare solo parti di ricambio e accessori consigliati dal produttore.
- Durante la manutenzione del rullo arieggiatore ricordare che può muoversi anche ad apparecchio spento.
- Ricordare che, su apparecchi con più di un rullo arieggiatore, la rotazione di un rullo arieggiatore può portare alla rotazione degli altri rulli arieggiatore.
- Durante la regolazione dell'apparecchio fare attenzione che le dita non rimangano incastrate fra il rullo arieggiatore e le parti fisse dell'apparecchio.
- Far raffreddare l'apparecchio prima di riporlo per un periodo prolungato.
- Tenere l'apparecchio fuori dalla portata dei bambini quando non viene utilizzato.

4.3 Indicazioni di sicurezza su batteria e caricatore

Osservare le indicazioni di sicurezza relative a batteria e caricabatterie contenute nelle istruzioni per l'uso separate.

Vedere:

- Istruzioni per l'uso 443130: Batterie
- Istruzioni per l'uso 443131: Caricabatterie

5 MONTAGGIO

⚠ ATTENZIONE! Pericolo dovuto a montaggio incompleto! L'utilizzo di un apparecchio non montato completamente può causare lesioni gravi.

- Far funzionare l'apparecchio quando è completamente montato.
- Inserire la batteria nell'apparecchio soltanto quando è completamente montato.
- Prima dell'accensione verificare che tutti i dispositivi di sicurezza e di protezione siano presenti e funzionanti!

5.1 Collegare/scollegare testina e apparecchio base (02)

Collegare testina e apparecchio base

1. Allineare giunto (02/1) e innesto (02/2) in modo che i triangoli (02/3) si trovino uno di fronte all'altro.
2. Infilare giunto e innesto uno nell'altro fino in fondo (02/a).
3. Spingere l'impugnatura (02/4) fino in fondo sull'innesto (02/b).
4. Girare (02/c) l'impugnatura fino all'arresto verso la serratura chiusa.

Separazione di testina e apparecchio base

1. Girare l'impugnatura verso la serratura aperta fino in fondo e quindi spingerla verso l'alto.
2. Separare giunto e innesto.

6 MESSA IN FUNZIONE

6.1 Caricare la batteria

Rispettare il range di temperature per la modalità di ricarica, vedere le specifiche tecniche.

ⓘ AVVISO Tenere presente le informazioni dettagliate contenute nei manuali separati sulla batteria e sul caricabatterie:

- Istruzioni per l'uso 443130: Batterie
- Istruzioni per l'uso 443131: Caricabatterie

6.2 Inserimento e rimozione della batteria (03)

ATTENZIONE! Pericolo di danneggiamento della batteria. Se la batteria viene lasciata nell'apparecchio dopo l'uso si potrebbe danneggiare.

- Subito l'uso, estrarre la batteria dall'apparecchio e conservarla in luogo protetto dal gelo.
- Inserire la batteria nell'apparecchio prima dell'inizio del lavoro.

Inserimento della batteria

1. Inserire la batteria (03/1) nell'impugnatura superiore dal basso finché non si blocca in posizione (03/a).

Rimozione della batteria

1. Premere l'interruttore di sblocco (03/2) sulla batteria e tenerlo premuto.
2. Estrarre la batteria (03/b).

7 UTILIZZO

⚠ ATTENZIONE! Pericolo dovuto a montaggio incompleto! L'utilizzo di un apparecchio non montato completamente può causare lesioni gravi.

- Far funzionare l'apparecchio quando è completamente montato.
- Inserire la batteria nell'apparecchio soltanto quando è completamente montato.
- Prima dell'accensione verificare che tutti i dispositivi di sicurezza e di protezione siano presenti e funzionanti!

7.1 Accendere e spegnere l'apparecchio (04, 05)

1. Assumere una posizione stabile.
2. Tenere sempre l'apparecchio con entrambe le mani:
 - con una mano sull'impugnatura superiore (04/1),
 - con l'altra mano sull'impugnatura "Lop" (04/2).
3. Premere il pulsante di sicurezza (05/1).
4. Premere e tenere premuto l'interruttore ON/OFF (05/2). L'apparecchio è in funzione. Rilasciare il pulsante di sicurezza.
5. Una volta rilasciato l'interruttore On/Off, l'apparecchio si spegne.

7.2 Verificare lo stato di carica della batteria

L'indicatore di carica (01/3) si trova sull'impugnatura superiore.

È composto da tre segmenti. La luce dei segmenti è fissa o lampeggiante a seconda dello stato di carica.

Segmento	Stato di carica
3 segmenti fissi:	Batteria completamente carica.
2 segmenti fissi:	Batteria carica per 2/3.
1 segmento fisso:	Batteria carica per 1/3.
1 segmento lampeggiante:	Batteria quasi scarica. L'apparecchio sta per spegnersi.

8 MANUTENZIONE E CURA

⚠ ATTENZIONE! Pericolo di lesioni da taglio. Pericolo di tagli in caso di contatto con parti taglienti, parti in movimento e utensili da taglio.

- Prima di eseguire lavori di manutenzione, cura e pulizia spegnere l'apparecchio. Rimuovere la batteria.
- Durante i lavori di manutenzione, cura e pulizia indossare sempre guanti protettivi.

8.1 Piano di manutenzione

Prima di ogni utilizzo

- Svolgere un'ispezione visiva.
- Controllare i dispositivi di sicurezza, i comandi e tutti i collegamenti a vite per rilevare danni e tenuta.
- Sostituire le parti danneggiate prima dell'uso.

Dopo ogni utilizzo

- Estrarre la batteria dall'apparecchio e conservarla in luogo protetto dal gelo.

8.2 Pulizia dell'arieggiatore

ATTENZIONE! Pericolo da umidità. L'acqua nell'apparecchio provoca cortocircuiti e la distruzione dei componenti elettrici.

- Non spruzzare acqua sull'apparecchio.
- Per la pulizia utilizzare soltanto un pennello o una spazzola.

1. Arrestare l'apparecchio e attendere l'arresto del rullo arieggiatore.
2. Rimuovere la batteria dall'apparecchio.

- Ribaltare l'apparecchio di lato e pulire il rullo arieggiatore con un pennello o con una spazzola.

9 SUPPORTO IN CASO DI ANOMALIE

⚠ CAUTELA! Pericolo di lesioni. Le parti taglienti e mobili dell'apparecchio possono causare lesioni.

- Durante i lavori di manutenzione, cura e pulizia indossare sempre dei guanti di protezione!

i AVVISO In caso di guasti non elencati in questa tabella o che non si è in grado di eliminare personalmente, rivolgersi al nostro servizio clienti.

Guasto	Causa	Eliminazione
Il motore non gira.	La batteria è scarica.	Caricare la batteria.
	Batteria assente o batteria non correttamente montata.	Montare correttamente la batteria.
	La batteria è troppo calda o troppo fredda.	Far raffreddare o riscaldare la batteria.
Il motore si spegne.	L'interruttore salvamotore si è spento.	Attendere finché l'interruttore salvamotore non riattiva l'apparecchio.
	Le fessure di ventilazione sono sporche.	Pulire l'apparecchio.
La durata della batteria cala in modo evidente.	La batteria è scarica perché non utilizzata per un periodo prolungato di tempo.	Caricare la batteria.
	La vita operativa della batteria è terminata.	Inserire la batteria. Utilizzare solo accessori originali del costruttore.
Non si riesce a caricare la batteria.	I contatti della batteria sono sporchi.	Cercare il centro di assistenza del produttore.
	Batteria o caricabatteria guasti.	Ordinare parti di ricambio. Cercare il centro di assistenza del produttore.
	Batteria surriscaldata.	Lasciare raffreddare la batteria.

10 TRASPORTO

Prima del trasporto adottare le misure seguenti:

- Spegnere l'apparecchio.
- Rimuovere la batteria dall'apparecchio.
- Imballare la batteria come prescritto (vedi sotto).

Batteria "B125 Li" (cod. art. 113896)

i AVVISO L'energia nominale della batteria è superiore a 100 Wh! Attenersi quindi alle direttive di trasporto che seguono!

La batteria agli ioni di litio in dotazione è soggetta alla legge sulle merci pericolose ma può essere trasportate in condizioni semplificate:

- La batteria può essere trasportata sulla strada dall'utente privato senza ulteriori requisiti se imballata per la vendita al dettaglio e il trasporto è utilizzato per scopi privati.
- Anche gli utenti aziendali che eseguono il trasporto in relazione alla propria attività principale (ad es. forniture da e per cantieri o manifestazioni) possono trarre beneficio da questa semplificazione.

Nei due casi suddetti si devono prendere le misure obbligatorie per prevenire la fuoriuscita del contenuto. Negli altri casi i devono essere rigorosamente rispettati i regolamenti in materia di trasporto di merci pericolose. Il mancato rispetto comporta sanzioni severe per il mittente ed eventualmente per il vettore.

Ulteriori informazioni sui trasporti e spedizioni

- Le batterie agli ioni di litio devono essere trasportate o spedite solo se non sono danneggiate!
- Per il trasporto della batteria utilizzare solo la scatola originale o un cartone per merci pericolose (non richiesto per batterie con potenza nominale inferiore a 100 Wh).
- Incollare i terminali aperti della batteria per evitare un corto circuito.
- Fissare la batteria all'interno del pacchetto per evitare lo scivolamento e danni alla batteria.
- Apporre la corretta etichettatura e la documentazione della spedizione per il trasporto e la spedizione (ad es., per corriere o spedizione).
- Informarsi se è possibile un trasporto con il servizio scelto e mostrare la spedizione.

Si consiglia di consultare un esperto per preparare la spedizione. Osservare anche eventuali ulteriori direttive nazionali.

11 CONSERVAZIONE

11.1 Immagazzinaggio dell'apparecchio

Dopo ogni utilizzo, pulire a fondo l'apparecchio e, se presenti, montare tutte le coperture di protezione. Conservare l'apparecchio in un luogo asciutto dotato di lucchetto e al di fuori della portata dei bambini.

Prima delle pause che superano 30 giorni eseguire i lavori seguenti:

- Ripulire l'intero apparecchio e gli accessori con un panno. Non utilizzare benzina o altri solventi.
- Pulire il rullo scarificatore con una spazzola dura.
- Immagazzinare l'apparecchio in un luogo asciutto.

11.2 Immagazzinare la batteria e il caricabatteria

AVVISO Tenere presente le informazioni dettagliate contenute nei manuali separati sulla batteria e sul caricabatterie.

12 SMALTIMENTO

Note sulla legge sulle apparecchiature elettriche ed elettroniche (ElektroG)



- Le apparecchiature elettriche ed elettroniche non appartengono ai rifiuti domestici, ma devono essere portati presso una raccolta o smaltimento dei rifiuti separati!
- Prima della consegna devono essere rimossi pile o batterie usati che non sono installati in modo permanente sulla vecchia unità! Lo smaltimento è regolato dalla legge sulle batterie.
- I proprietari o gli utilizzatori di apparecchiature elettriche ed elettroniche sono tenuti per legge alla restituzione dopo l'uso.
- È responsabilità dell'utente finale cancellare i propri dati personali presenti sul vecchio apparecchio da smaltire!

Il simbolo del cestino barrato significa che le apparecchiature elettriche ed elettroniche non possono essere smaltite insieme ad altri rifiuti.

Le apparecchiature elettriche ed elettroniche possono essere depositate gratuitamente nei seguenti punti:

- Servizio pubblico di smaltimento o punti di raccolta (ad es. cantieri comunali)
- Rivenditori di apparecchiature elettriche (fissi oppure online), se i gestori sono obbligati ad accettarli oppure volontariamente il servizio.

Queste affermazioni valgono solo per apparecchi installati e venduti nei Paesi dell'Unione Europea e che sono soggetti alla direttiva europea 2012/19/UE. Nei Paesi al di fuori dell'Unione Europea possono valere disposizioni differenti per lo smaltimento di apparecchi elettrici ed elettronici.

Istruzioni sulla legge sulla batterie (BattG)



- Le batterie usate non appartengono ai rifiuti domestici, ma devono essere portate presso una raccolta o smaltimento dei rifiuti separati!
- Per la rimozione sicura delle batterie dal dispositivo elettrico e per informazioni sul tipo o

sul sistema chimici, tenere presenti le informazioni supplementari contenute nelle istruzioni d'uso o di installazione.

- I proprietari o gli utilizzatori di batterie sono tenuti per legge alla restituzione dopo l'uso. La restituzione si limita alla consegna di piccole quantità.

Le batterie usate possono contenere sostanze nocive o metalli pesanti che possono danneggiare l'ambiente e la salute. Un riciclaggio di batterie usate e l'uso delle risorse in esse contenute contribuisce alla protezione di questi due beni importanti.

Il simbolo del cestino barrato significa che le batterie non possono essere smaltite insieme ad altri rifiuti.

Sotto il cestino sono presenti inoltre dei simboli Hg, Cd o Pb, con il significato seguente:

- Hg: La batteria contiene oltre lo 0,0005% di mercurio
- Cd: La batteria contiene oltre lo 0,002 % di cadmio
- Pb: La batteria contiene oltre lo 0,004 % di piombo

14 GARANZIA

Elimineremo - a nostra discrezione tramite riparazione o consegna sostitutiva - eventuali difetti di produzione o del materiale dell'apparecchio entro i termini di prescrizione previsti dalla legge per i diritti di ricorso per vizi della cosa. I termini di prescrizione dipendono dalla normativa in vigore nel paese in cui l'apparecchio è stato acquistato.

I termini della garanzia valgono solo nei casi seguenti:

- Osservare le presenti istruzioni per l'uso
- Trattamento corretto
- Utilizzare parti di ricambio originali

Sono esclusi dalla garanzia:

- danni della vernice da ricondurre alla normale usura
- Parti usurabili che sono contraddistinte sulla scheda ricambi xxxxxx (x) con un riquadro

Il periodo di garanzia inizia con l'acquisto da parte del primo consumatore finale. Fondamentali sono la data e la ricevuta di acquisto. Rivolgersi al proprio rivenditore o al centro di assistenza autorizzato più vicino presentando la presente garanzia e la ricevuta di acquisto originale. La presente dichiarazione di garanzia non altera i diritti derivanti da vizi del prodotto spettanti per legge all'acquirente nei confronti del venditore.

Le batterie possono essere depositate gratuitamente nei seguenti punti:

- Servizio pubblico di smaltimento o punti di raccolta (ad es. cantieri comunali)
- rivenditori di batterie
- punto di conferimento del sistema comune di restituzione per batterie esauste di apparecchi
- punto di conferimento del produttore (se non membro del sistema comune di restituzione)

Queste affermazioni valgono solo per batterie vendute nei Paesi dell'Unione Europea e che sono soggetti alla direttiva europea 2006/66/CE. Nei Paesi al di fuori dell'Unione Europea possono valere disposizioni differenti per lo smaltimento delle batterie.

13 SERVIZIO CLIENTI/ASSISTENZA

Per eventuali domande su garanzia, riparazione o pezzi di ricambio si prega di rivolgersi al centro di assistenza AL-KO più vicino. Per reperirlo, consultare il sito Internet all'indirizzo:

www.al-ko.com/service-contacts

La garanzia decade nei casi seguenti:

- Tentativi di riparazione in proprio
- Modifiche tecniche eseguite in proprio
- Uso non conforme alla destinazione

PREVOD ORIGINALNIH NAVODIL

Kazalo vsebine

1	Posebni varnostni napotki.....	76	7.2	Preverjanje stanja napolnjenosti akumulatorske baterije	83
2	K tem navodilom za uporabo	76	8	Vzdrževanje in nega.....	83
2.1	Simboli na naslovnici.....	77	8.1	Načrt vzdrževanja.....	83
2.2	Razlaga znakov in opozorilne besede	77	8.2	Čiščenje valja za prezračevanje	83
3	Opis izdelka	77	9	Pomoč pri motnjah	83
3.1	Namenska uporaba.....	77	10	Transport.....	84
3.2	Možna predvidljiva napačna raba	77	11	Skladiščenje	85
3.3	Varnostne naprave in zaščita.....	77	11.1	Shranjevanje naprave.....	85
3.3.1	Ščitnik	77	11.2	Skladiščenje akumulatorske baterije in polnilnika	85
3.3.2	Upravljanje z dvema rokama	77	12	Odstranjevanje	85
3.3.3	Preobremenitvena zaščita	77	13	Servisna služba/servis.....	86
3.4	Simboli na napravi.....	78	14	Garancija	86
3.5	Pregled izdelka (01)	78			
3.6	Obseg dobave	78			
4	Varnostni napotki	78			
4.1	Splošni varnostni napotki za električna orodja	78			
4.1.1	Varnost na delovnem mestu.....	78			
4.1.2	Električna varnost.....	79			
4.1.3	Varnost oseb	79			
4.1.4	Uporaba in ravnanje z električnim orodjem.....	79			
4.1.5	Uporaba in ravnanje z akumulatorskim orodjem	80			
4.1.6	Servis.....	80			
4.2	Varnostni napotki za rahljalnik	80			
4.3	Varnostni napotki za akumulatorsko baterijo in polnilnik.....	82			
5	Montaža	82			
5.1	Sestavljanje/razstavljanje motorne glave in osnovne naprave (02).....	82			
6	Zagon.....	82			
6.1	Napolnite akumulatorsko baterijo.....	82			
6.2	Vstavljanje in odstranjevanje akumulatorske baterije (03)	82			
7	Upravljanje.....	83			
7.1	Vklop in izklop naprave (04, 05).....	83			

1 POSEBNI VARNOSTNI NAPOTKI

To napravo lahko otroci, stari 8 let in več, ter osebe z zmanjšanimi telesnimi, čutilnimi in duševnimi sposobnostmi ali s pomanjkanjem izkušenj in znanja uporabljajo samo pod nadzorom ali če so poučeni o varni uporabi naprav in s tem povezanih nevarnostih. Otroci se ne smejo igrati z napravo. Otroci ne smejo brez nadzora izvajati čiščenja in uporabniškega vzdrževanja.

Potrebe oseb z zelo velikimi in kompleksnimi omejitvami morda presegajo tukaj opisane napotke.

2 K TEM NAVODILOM ZA UPORABO

- Nemška različica je izvirnik navodil za uporabo. Različice v vseh drugih jezikih so prevodi originalnih navodil za uporabo.
- Navodila za uporabo vedno hranite tako, da jih lahko uporabite, kadar boste potrebovali informacije o napravi.
- Napravo izročite drugim osebam samo skupaj s temi navodili za uporabo.
- Preberite in upoštevajte varnostne napotke in opozorila v teh navodilih za uporabo.

2.1 Simboli na naslovnici

Simbol	Pomen
	Pred zagonom obvezno pozorno preberite ta navodila za uporabo. To je pogoj za varno delo in nemoteno delovanje.
	Navodila za uporabo
	Z litij-ionskimi akumulatorskimi baterijami delajte previdno! Upoštevajte zlasti napotke za transport, skladiščenje in odstranjevanje v teh navodilih za uporabo!

2.2 Razlaga znakov in opozorilne besede

⚠ NEVARNOST! Označuje neposredno nevarno situacijo, ki bo ob neupoštevanju opozorila povzročila smrt ali hude telesne poškodbe.

⚠ OPOZORILO! Označuje možno nevarno situacijo, ki lahko ob neupoštevanju opozorila povzroči smrt ali hude telesne poškodbe.

⚠ PREVIDNO! Označuje možno nevarno situacijo, ki lahko ob neupoštevanju opozorila povzroči manjše ali zmerno telesne poškodbe.

⚠ POZOR! Označuje situacijo, ki lahko ob neupoštevanju opozorila povzroči materialno škodo.

i NAPOTEK Posebni napotki za boljše razumevanje in ravnanje.

3 OPIS IZDELKA

Z akumulatorskim prezračevalnikom trate odstranite mah in gosto travo na malih travnih površinah, npr. v predhišnem vrtu. Prilagodljivi roglji iz vzmetnega jekla, ki so nameščeni na vrteči se valj za prezračevanje, očistijo travno rušo, ne da bi jo poškodovali.

Akumulatorski prezračevalnik trate lahko poleg tega poskrbi za odstranjevanje plevela v zelenjavnem vrtu in cvetlični gredi ter izravnava ne-ravnih tal.

Napravo je dovoljeno uporabljati samo z litij-ionsko akumulatorsko baterijo, navedeno v tehničnih podatkih. Za nadaljnje informacije o akumulatorskih baterijah in polnilnikih glejte ločena navodila:

- Navodila za uporabo 443130: Akumulatorske baterije

- Navodila za uporabo 443131: Polnilniki

POZOR! Nevarnost poškodb naprave in akumulatorske baterije. Če se naprava uporablja z neustreznimi akumulatorskimi baterijami, lahko pride do poškodb naprave in akumulatorskih baterij.

- Napravo uporabljajte samo s predpisanimi akumulatorskimi baterijami.

3.1 Namenska uporaba

Naprava je namenjena prezračevanju trate (rahljanju) za domačo rabo in se lahko uporablja samo za suho, kratko prstriženo travo.

Z napravo delajte samo, ko je popolnoma montirana.

Ta naprava je predvidena izključno za domačo rabo. Vsaka druga uporaba, kot tudi nepooblaščen spremembe in dodatki, je uporaba v nasprotju z namembnostjo, ki bo razveljavila garancijo in povzročila izgubo skladnosti ter zavrnitev vsakršne odgovornosti za škodo, ki jo utрпи uporabnik ali druga oseba, s strani proizvajalca.

3.2 Možna predvidljiva napačna raba

Naprava ni zasnovana za komercialno uporabo v javnih parkih in športnih objektih ter za uporabo v kmetijstvu in gozdarstvu.

3.3 Varnostne naprave in zaščita

⚠ OPOZORILO! Nevarnost telesnih poškodb. Okvarjene in izklopljene varnostne in zaščitne naprave lahko povzročijo hude telesne poškodbe.

- Okvarjene varnostne in zaščitne naprave odajte v popravilo.
- Varnostnih naprav in zaščite nikoli ne izklaplajte.

3.3.1 Ščitnik

Ščitnik ščiti upravljavca pred vrtečim se valjem za prezračevanje in odmetavanimi predmeti.

3.3.2 Upravljanje z dvema rokama

Naprava je predvidena za upravljanje z obema rokama, da se preprečijo poškodbe rok.

3.3.3 Preobremenitvena zaščita





Če se valj za prezračevanje blokira, se motor preobremeni. Zato se samodejno izklopi.

1. Izklopite napravo in odstranite akumulatorsko baterijo.

Opozorilo! Pred vsemi deli na valju za prezračevanje odstranite akumulatorsko baterijo iz naprave.

2. Odstranite blokado.
3. Počakajte približno 5 sekund.
4. Znova vstavite akumulatorsko baterijo in vklopite napravo.

3.4 Simboli na napravi

Simbol	Pomen
	Pred zagonom preberite navodila za uporabo!
	
	Poskrbite, da v območju nevarnosti ne bo drugih oseb! Zagotovite varnostno razdaljo!
	Previdno, ostri roglji! Z rokami in nogami ne segajte v bližino rezil! Roglji se premikajo tudi po izklopu motorja.
	Napravo zaščitite pred dežjem in vlago!

3.5 Pregled izdelka (01)

Št.	Sestavni del
Osnovna naprava	
1	Zgornji ročaj s stikalom za vklop/izklop
2	Varnostni gumb
3	Indikator napolnjenosti
4	Zančni ročaj
5	Zgornji del droga
6	Sklopka
7	Navodila za uporabo
Motorna glava	
8	Spodnji del droga
9	Motor
10	Ščitnik

Št.	Sestavni del
11	Valj za prezračevanje z vodilnimi kolesi
Dodatna oprema*	
12	Akumulatorska baterija*
13	Polnilnik*

* Ni v obsegu dobave, vendar je na voljo z naslednjo številko izdelka: glejte tehnične podatke.

3.6 Obseg dobave

V obseg dobave so vključene tukaj navedene postavke. Preverite, ali so vsebovane vse postavke:

Št.	Sestavni del
1	Osnovna naprava
2	Motorna glava
3	Navodila za uporabo »Akumulatorski prezračevalnik trate«

i NAPOTEK Akumulatorska baterija in polnilnik nista vključena v obseg dobave, zato ju je treba kupiti ločeno.

4 VARNOSTNI NAPOTKI

4.1 Splošni varnostni napotki za električna orodja

⚠ OPOZORILO! Preberite vse varnostne napotke, navodil, risbe in tehnične podatke, s katerimi je to električno orodje opremljeno. V primeru neupoštevanja naslednjih navodil lahko pride do električnega udara, požara in/ali hudih poškodb.

- Vse varnostne napotke in navodila shranite za uporabo v prihodnje.

Izraz »električno orodje«, ki se uporablja v varnostnih napotkih, se nanaša na električno orodje z omrežnim napajanjem (z napajalnim kablom) ali na električno orodje z akumulatorskim napajanjem (brez napajalnega kabla).

4.1.1 Varnost na delovnem mestu

- **Vzdržujte delovno območje čisto in dobro prezračeno.** Zaradi nereda ali neosvetljenih delovnih območij lahko pride do nesreč.
- **Električnega orodja ne uporabljajte v eksplozijsko ogroženem območju, v katerem so gorljive tekočine, plini ali prah.** Električ-

na orodja proizvajajo iskre, zaradi katerih se lahko prah ali hlapi vnamejo.

- **Med uporabo električnega orodja se v bližini ne smejo nahajati otroci in druge osebe.** V primeru motenj lahko izgubite nadzor nad električnim orodjem.

4.1.2 Električna varnost

- **Priključni vtič električnega orodja se mora prilegati v vtičnico. Vtiča ni dovoljeno spreminjati. Z varnostno ozemljenim električnim orodjem ne uporabljajte adapter-skih vtičev.** Nespremenjeni vtiči in primerne vtičnice zmanjšajo tvegane električnega udara.
- **Izogibajte se stiku z ozemljenimi površinami, kot so cevi, grelniki, peči ali hladilniki.** Če je vaše telo ozemljeno, obstaja povečano tveganje električnega udara.
- **Električnih orodij ne izpostavljajte dežju ali vlagi.** Vdor vode v električno orodje poveča tveganje električnega udara.
- **Priključnega vodnika ne uporabljajte za druge namene, na primer za nošenje električnega orodja, obešanje ali za vlečenje vtiča iz vtičnice. Priključnega vodnika ne izpostavljajte toploti, olju, ostrim robovom ali premikajočim se delom.** Poškodovani ali zavozlani priključni vodniki povečajo tveganje električnega udara.
- **Če z električnim orodjem delate na prostem, uporabite samo podaljške, ki so primerni za uporabo na prostem.** Z uporabo podaljška, ki je primeren za uporabo na prostem, se zmanjša tveganje električnega udara.
- **Če se uporabi električnega orodja v vlažnem okolju ne morete izogniti, uporabite zaščitno stikalo za okvarni tok.** Z uporabo zaščitnega stikala za okvarni tok se zmanjša tveganje električnega udara.

4.1.3 Varnost oseb

- **Bodite pozorni, pazljivi in pri delu z električnim orodjem ravnajte razumno. Električnega orodja ne uporabljajte, če ste utrujeni ali pod vplivom drog, alkohola ali zdravil.** V trenutku nepazljivosti pri uporabi električnega orodja lahko pride do resnih poškodb.
- **Nosite osebno zaščitno opremo in vedno nosite zaščitna očala.** Z nošenjem osebne zaščitne opreme, kot so maska za prah, nedsrni varnostni čevlji, varnostna čelada ali zaščita za sluh, glede na vrsto in namen upo-

rabe električnega orodja, se zmanjša tveganje poškodb.

- **Preprečite nenamerni zagon naprave. Preden električno orodje priključite na napajanje in/ali akumulatorsko baterijo ter preden ga dvignete ali nosite, se prepričajte, da je električno orodje izklopljeno.** Če imate pri nošenju električnega orodja prst na stikalu ali pa v električno omrežje priključite vklopljeno električno orodje, lahko pride do nesreče.
- **Preden vklopite električno orodje, odstranite nastavitvena orodja ali izvijače.** Orodje ali ključ, ki se nahaja v vrtljivem se delu električnega orodja, lahko povzroči poškodbe.
- **Izogibajte se nenaravni drži telesa. Poskrbite za varno in stabilno stojišče ter pazite na ravnotežje.** Tako boste v nepričakovanih situacijah lahko bolje nadzorovali električno orodje.
- **Nosite primerna oblačila. Ne nosite ohlapnih oblačil ali nakita. Las in oblačil ne približujte gibljivim delom.** Ohlapna oblačila, nakit ali dolgi lasje se lahko zapletejo v premikajoče se dele.
- **Če je mogoče montirati naprave za odse-savanje in prestrezanje prahu, jih je treba priključiti in pravilno uporabljati.** Z uporabo sesalne naprave za prah lahko zmanjšate nevarnosti, ki lahko nastanejo zaradi prahu.
- **Ne zazibajte se v navidezno varnost in ne opuščajte varnostnih predpisov za električna orodja, tudi če po večkratni uporabi poznate električno orodje.** Nepazljivo ravnanje lahko sekundah povzroči hude telesne poškodbe.

4.1.4 Uporaba in ravnanje z električnim orodjem

- **Ne preobremenite električnega orodja. Za svoje delo uporabite električno orodje, ki je predvideno za ta namen.** Z ustreznim električnim orodjem boste v navedenem območju zmogljivosti delali bolje in bolj varno.
- **Električnega orodja ne uporabljajte, če je stikalo pokvarjeno.** Električno orodje, ki ga več ni mogoče vklopiti ali izklopiti, je nevarno in ga je treba popraviti.
- **Pred izvajanjem nastavitvev naprave, zamenjavo nastavkov ali odlaganjem električnega orodja izvlčite vtič iz vtičnice in/ali odstranite snemljivo akumulatorsko**

baterijo. S tem varnostnim ukrepom preprečite, da bi se električno orodje nenamerno vklopilo.

- **Električna orodja, ki jih ne uporabljate, shranite izven dosega otrok. Ne dovolite, da električno orodje uporabljajo osebe, ki naprave ne poznajo in ki niso prebrale teh navodil.** Električna orodja so nevarna, če jih uporabljajo neizkušene osebe.
- **Električna orodja in nastavke skrbno negujte. Preverite, ali vrteči se deli delujejo brezhibno in se ne zatikajo, ali so deli zlomljeni ali tako močno poškodovani, da je delovanje električnega orodja ovirano. Poskrbite, da so poškodovani deli pred uporabo električnega orodja popravljeni.** Vzrok za veliko nesreč je slabo vzdrževano električno orodje.
- **Rezalna orodja naj bodo vedno čista in naostrena.** Skrbno negovana rezalna orodja z ostrimi rezili se redkeje zatikajo in jih je mogoče lažje voditi.
- **Električno orodje, nastavke, priključna orodja itd. uporabljajte v skladu s temi navodili. Pri tem upoštevajte delovne pogoje in delo, ki ga boste opravljali.** Če električno orodje uporabljate za druge namene, ki niso predvideni, lahko pride do nevarnih situacij.
- **Ročaji in prijemalne površine morajo biti vedno suhi, čisti in na njih ne sme biti olja in maziva.** Drsljivi ročaji in prijemalne površine ne dovoljujejo varnega delovanja in upravljanja električnega orodja v nepredvidenih situacijah.

4.1.5 Uporaba in ravnanje z akumulatorskim orodjem

- **Akumulatorske baterije polnite samo s polnilniki, ki jih priporoča proizvajalec.** Če polnilnik, ki je predviden za določeno vrsto akumulatorske baterije, uporabljate z drugimi akumulatorskimi baterijami, obstaja nevarnost požara.
- **V električnih orodjih uporabljajte samo akumulatorske baterije, ki so predvidene za ta orodja.** Uporaba drugih akumulatorskih baterij lahko povzroči poškodbe in požar.
- **Akumulatorske baterije, ki je ne uporabljate, ne približujte sponkam za papir, kovanecem, ključem, žebljem, vijakom ali drugim kovinskim predmetom, ki lahko povzročijo premostitev kontaktov.** Kratek stik med kontakti akumulatorske baterije lahko povzroči opekline ali požar.

- **Pri nepravilni uporabi lahko iz akumulatorske baterije izteče tekočina. Ne dotikajte se je. Pri naključnem stiku takoj sperite z vodo. Če tekočina pride v stik z očmi, nemudoma poiščite zdravniško pomoč.** Tekočina, ki izstopi iz akumulatorske baterije, lahko povzroči draženje kože ali opekline.
- **Ne uporabite poškodovane ali spremenjene akumulatorske baterije.** Poškodovane ali spremenjene akumulatorske baterije se lahko nepredvidljivo obnašajo in povzročijo ogenj, eksplozijo ali nevarnost telesnih poškodb.
- **Akumulatorske baterije ne izpostavljajte ognju ali previsokim temperaturam.** Ogenj ali temperature več kot 130 °C lahko povzročijo eksplozijo.
- **Upoštevajte vsa navodila za polnjenje in nikoli ne polnite akumulatorske baterije ali akumulatorskega orodja izven temperaturnega območja, navedenega v navodilih za uporabo.** Nepravilno polnjenje ali polnjenje izven dopustnega temperaturnega območja lahko povzroči okvaro akumulatorske baterije in poveča nevarnost požara.

4.1.6 Servis

- **Električno orodje naj popravlja samo kvalificirano strokovno osebje in samo z uporabo originalnih nadomestnih delov.** Tako zagotovite, da bo varnost električnega orodja ostala nespremenjena.
- **Nikoli ne vzdržujte poškodovane akumulatorske baterije.** Vzdrževanje akumulatorskih baterij mora vedno opraviti proizvajalec ali pooblaščen servisni center.

4.2 Varnostni napotki za rahljalnik

Upravljalavec

- Skrbno preberite te varnostne napotke. Spoznajte se z upravljalnimi in nastavljalnimi elementi in ustrezno uporabo naprave.
- Otrokom ali osebam, ki niso seznanjene s temi navodili, nikoli ne dovolite uporabljati napravo. Državni predpisi morda omejujejo starost upravljalavca.
- Uporabnik je odgovoren za nesreče drugih oseb in njihove lastnine.
- Naprave ne smete uporabljati, če ste pod vplivom alkohola, drog ali zdravil.

Priprava

- Dokler naprava deluje, vedno nosite zaščitno za sluh in zaščitna očala.

- Pri obratovanju naprave vedno nosite trdne čevlje in dolge hlače. Naprave ne uporabljajte bosih ali v lahkih sandalih. Izogibajte se nošenju ohlapnih oblačil ali oblačil z visečimi vrvicami in kravatam.
- Skrbno preverite teren, na katerem boste uporabili napravo, in odstranite vse predmete, ki bi jih naprava lahko zagrabila in odvrгла, npr. veje, steklene in kovinske delce, kamne.
- Napravo uporabljajte samo v priporočeni legi in na trdni podlagi.
- Ne uporabljajte naprave na tlakovanih ali peščenih površinah, kjer bi lahko odmetavani material povzročil poškodbe.
- Pred vklopom naprave vedno preverite, ali so vsi vijaki, matice, sorniki in druga pritrdila dobro zavarovani ter vse zaščitne naprave in varovalne mreže na svojih mestih. Obrabljene ali poškodovane nalepke je treba zamenjati.
- Naprave nikoli ne zaženite, dokler se v neposredni bližini zadržujejo druge osebe, zlasti otroci, ali hišne živali.

Obratovanje

- Napravo uporabljajte samo pri dnevni svetlobi ali dobri umetni svetlobi. Z napravo ne delajte v zahtevnih vremenskih razmerah, zlasti med bližanjem nevihte.
- Če je mogoče, se izogibajte uporabi naprave na vlažni travi.
- Na pobočju vedno pazite na dobro stabilnost.
- Hodite, ne tecite.
- Napravo uporabljajte prečno na pobočje, nikoli navzgor ali navzdol.
- Posebno pozorni bodite pri menjavi smeri premikanja na pobočju.
- Ne rahljajte in ne prezračujte na čezmerno strmih pobočjih.
- Bodite posebno pozorni pri obračanju naprave ali pri vlečenju proti sebi.
- Izklopite napravo:
 - kadar jo morate prenesti ali nagniti na drugih površinah namesto na trati;
 - ko jo premikate proti obdelovalni površini in stran od nje.
- Naprave nikoli ne uporabljajte, če so poškodovane varnostne naprave ali varnostna mrežica ali brez nameščenih varnostnih naprav, npr. prestrezne pločevine in/ali naprav za zbiranje trave.
- Napravo izklopite v skladu z navodili za uporabo in pazite na ustrezno razdaljo nog od valja za prezračevanje.
- Pri vklopu naprava ne sme biti nagnjena, razen če je treba napravo za vklop dvigniti. V tem primeru jo dvignite samo toliko, kolikor je absolutno nujno, in dvigujte samo stran, ki je obrnjena stran od vas. Vedno poskrbite, da sta obe roki v delovnem položaju, preden napravo vrnete na tla.
- Naprave nikoli ne transportirajte vklopljene in z vrtečim se valjem za prezračevanje.
- Nikoli ne segajte z rokami ali nogami pod vrteče se dele. Nikoli se ne približujte izmetu za sneg.
- Napravo vedno odklopite iz električnega omrežja (tj. odstranite odstranljive akumulatorje oziroma baterije) in se prepričajte, da so vsi premikajoči se deli popolnoma zaustavljeni:
 - vedno, preden napravo pustite brez nadzora;
 - pred odstranjevanjem blokad v napravi ali zamašitev v izmetalnem kanalu;
 - pred preverjanjem naprave oz. pred izvajanjem del na napravi;
 - ob stiku s tujki;
 - vedno, ko se začne naprava nenavadno tresti.
- Po stiku z nevarnimi predmeti in tujki preverite, ali je naprava poškodovana. Poškodovano napravo oddajte v popravilo, preden jo znova zaženete in z njo delate.
- Kadar koli se začne naprava nenavadno tresti, je potreben takojšnji pregled:
 - Poiščite poškodbe.
 - Oddajte poškodovane dele v popravilo.
 - Na napravi preverite zrahljanost delov in jih trdno privijte.

Vzdrževanje in shranjevanje

- Pri vzdrževalnih delih, negi in popravilih vedno nosite zaščitne rokavice.
- Pred izvajanjem servisa, vzdrževalnih del, čiščenja in popravil odklopite napravo iz električnega omrežja, (tj., po potrebi sprožite zaporo vklopa, odstranite odstranljive akumulatorje oziroma baterije). Prepričajte se, da so vsi premikajoči se deli popolnoma zaustavljeni, in počakajte, da se naprava ohladi.
- Z napravo ravnejte pazljivo in jo vzdržujte čisto.

- Redno preverjajte in vzdržujte napravo. Popravilo naprave lahko izvaja samo servisno mesto proizvajalca.
- Poskrbite, da so vse matice, sorniki in vijaki trdno priviti ter da je naprava v varnem delovnem stanju.
- Zaradi varnosti zamenjajte izrabljene ali poškodovane dele. Uporabiti je treba samo nadomestne dele in opremo, ki jih priporoča proizvajalec.
- Pri popravilih valja za prezračevanje pazite, da se lahko premika, tudi ko je naprava izklopljena.
- Bodite pozorni na to, da lahko pri napravah z več valji za prezračevanje obračanje enega valja za prezračevanje povzroči obračanje drugih valjev za prezračevanje.
- Pri nastavitvi naprave pazite na to, da si ne priščipnete prstov med valji za prezračevanje in fiksnimi deli naprave.
- Preden napravo spravite za daljši čas, počakajte, da se ohladi.
- Napravo shranjujte nedosegljivo otrokom, kadar je ne uporabljate.

4.3 Varnostni napotki za akumulatorsko baterijo in polnilnik

Upoštevajte varnostne napotke za akumulatorsko baterijo in polnilnik v ločenih navodilih za uporabo.

Glejte:

- Navodila za uporabo 443130: Akumulatorske baterije
- Navodila za uporabo 443131: Polnilniki

5 MONTAŽA

⚠ OPOZORILO! Nevarnost zaradi nepopolne montaže! Uporaba nepopolno montirane naprave lahko povzroči hude telesne poškodbe.

- Napravo uporabljajte samo, ko je popolnoma montirana!
- Šele ko je naprava popolnoma montirana, vstavite akumulatorsko baterijo!
- Pred vklopom preverite, da so vse varnostne in zaščitne naprave montirane in delujoče!

5.1 Sestavljanje/razstavljanje motorne glave in osnovne naprave (02)

Sestavljanje motorne glave in osnovne naprave

1. Postavite spojko (02/1) in protispojko (02/2) tako, da sta trikotni oznaki (02/3) poravnani.
2. Potisnite spojko in protispojko do oznake eno v drugo (02/a).
3. Potisnite ročaj (02/4) do oznake prek protispojke (02/b).
4. Obrnite ročaj do oznake v smeri zaprte ključavnice (02/c).

Razstavljanje motorne glave in osnovne naprave

1. Obrnite ročaj v smeri odprte ključavnice do konca in ga nato potisnite navzgor.
2. Razstavite spojko in protispojko.

6 ZAGON

6.1 Napolnite akumulatorsko baterijo

Upoštevajte temperaturno območje za polnjenje, glejte tehnične podatke.

ℹ NAPOTEK Za podrobne informacije upoštevajte ločena navodila za uporabo za akumulatorsko baterijo in polnilnik:

- Navodila za uporabo 443130: Akumulatorske baterije
- Navodila za uporabo 443131: Polnilniki

6.2 Vstavljanje in odstranjevanje akumulatorske baterije (03)

POZOR! Nevarnost poškodb akumulatorske baterije. Če akumulatorska baterija po uporabi ostane v napravi, lahko pride do poškodb akumulatorske baterije.

- Takoj po uporabi izvlcite akumulatorsko baterijo iz naprave in jo shranite na mestu, ki je zaščiteno pred zmrzovanjem.
- Akumulatorsko baterijo vstavite v napravo šele tik pred začetkom dela.

Vstavljanje akumulatorske baterije

1. S spodnje strani potisnite akumulatorsko baterijo (03/1) v zgornji ročaj, da se zaskoči (03/a).

Odstranjevanje akumulatorske baterije

1. Pritisnite in držite gumb za sprostitvev (03/2) na akumulatorski bateriji.
2. Izvlcite akumulatorsko baterijo (03/b).

7 UPRAVLJANJE

⚠ OPOZORILO! Nevarnost zaradi nepopolne montaže! Uporaba nepopolno montirane naprave lahko povzroči hude telesne poškodbe.

- Napravo uporabljajte samo, ko je popolnoma montirana!
- Šele ko je naprava popolnoma montirana, vstavite akumulatorsko baterijo!
- Pred vklopom preverite, da so vse varnostne in zaščitne naprave montirane in delujoče!

7.1 Vklp in izklop naprave (04, 05)

1. Postavite se v varen položaj.
2. Napravo vedno držite z obema rokama:
 - z eno roko na zgornjem ročaju (04/1),
 - z drugo roko na zračnem ročaju (04/2).
3. Pritisnite varnostni gumb (05/1).
4. Pritisnite stikalo za vklop/izklop (05/2) in ga držite. Naprava deluje. Spustite varnostni gumb.
5. Če izpustite stikalo za vklop/izklop, se naprava izklopi.

7.2 Preverjanje stanja napolnjenosti akumulatorske baterije

Indikator napolnjenosti (01/3) je na zgornjem ročaju.

Ima tri segmente. Segmenti svetijo oziroma utripajo v skladu z napolnjenostjo.

Segment	Stanje napolnjenosti
Svetijo 3 segmenti	Akumulatorska baterija je napolnjena.
Svetita 2 segmenta	Akumulatorska baterija je napolnjena do 2/3.
Sveti 1 segment	Akumulatorska baterija je napolnjena do 1/3.
Utripa 1 segment:	Akumulatorska baterija je skoraj prazna. Naprava se bo kmalu izklopila.

8 VZDRŽEVANJE IN NEGA

⚠ OPOZORILO! Nevarnost urednin. Nevarnost urednin pri prijemanju delov z ostrimi robovi in premikajočih se delov ter rezalnega orodja.

- Pred vzdrževalnimi deli, nego in čiščenjem vedno izklopite napravo. Odstranite akumulatorsko baterijo.
- Pri vzdrževalnih delih, negi in popravilih vedno nosite zaščitne rokavice.

8.1 Načrt vzdrževanja

Pred vsako uporabo

- Izvedite pregled.
- Preverite varnostne naprave, upravljalne elemente in vijačne povezave glede poškodb in trdne namestitve.
- Pred uporabo zamenjajte poškodovane dele.

Po vsaki uporabi

- Izvlecite akumulatorsko baterijo iz naprave in jo shranite na mestu, ki je zaščiteno pred zmrzovanjem.

8.2 Čiščenje valja za prezračevanje

POZOR! Nevarnost zaradi vode. Voda v napravi povzroča kratek stik in okvare električnih sestavnih delov.

- Naprave ne pršite z vodo.
- Za čiščenje uporabite izključno omelce ali krtačo.

1. Ustavite napravo in počakajte, da se valj za prezračevanje ustavi.
2. Odstranite akumulatorsko baterijo z naprave.
3. Napravo prekucnite na stran in z omelcem ali krtačo očistite valj za prezračevanje.

9 POMOČ PRI MOTNJAH

⚠ PREVIDNO! Nevarnost telesnih poškodb. Predmeti z ostrimi robovi in premikajoči se predmeti lahko povzročijo telesne poškodbe.

- Pri vzdrževalnih delih, negi in popravilih vedno nosite zaščitne rokavice!

ℹ NAPOTEK Pri motnjah, ki niso navedene v tej tabeli ali ki jih ne morete sami odpraviti, se obrnite na našo servisno službo.

Motnja	Vzrok	Ukrep
Motor ne deluje.	Akumulatorska baterija je prazna.	Napolnite akumulatorsko baterijo.
	Akumulatorska baterija ni vstavljena ali ni pravilno nameščena.	Pravilno vstavite akumulatorsko baterijo.
	Akumulatorska baterija je prehladna ali pretopla.	Akumulatorsko baterijo rahlo segrejte ali počakajte, da se ohladi.
Motor se izklopi.	Zaščitno stikalo motorja je izklopilo napravo.	Počakajte, da zaščitno stikalo motorja znova vklopi napravo.
	Prezračevalne reže so umazane.	Očistite napravo.
Čas uporabe akumulatorske baterije je znatno krajši.	Akumulatorska baterija je izpraznjena, saj dlje časa ni bila uporabljena.	Napolnite akumulatorsko baterijo.
	Čas polnjenja akumulatorske baterije se je iztekel.	Zamenjajte akumulatorsko baterijo. Uporabite samo originalni pribor proizvajalca.
Akumulatorske baterije ni mogoče napolniti.	Kontakti na akumulatorski bateriji so umazani.	Poiščite servisno mesto proizvajalca.
	Akumulatorska baterija ali polnilnik sta pokvarjena.	Naročite nadomestne dele. Poiščite servisno mesto proizvajalca.
	Akumulatorska baterija je pregreta.	Počakajte, da se akumulator ohladi.

10 TRANSPORT

Pred transportom opravite naslednje ukrepe:

1. Izklopite napravo.
2. Odstranite akumulatorsko baterijo iz naprave.
3. Skladno s predpisi zapakirajte akumulatorsko baterijo (glejte spodaj).

Akumulatorska baterija »B125 Li« (št. izd. 113896)

f NAPOTEK Nazivna energija akumulatorske baterije znaša več kot 100 Wh! Upoštevajte naslednje napotke za transport!

Vsebovani litij-ionski akumulator je predmet zakona o nevarnih snoveh, vendar pa ga je mogoče transportirati tudi ob poenostavljenih pogojih:

- Zasebni uporabnik lahko akumulatorsko baterijo transportira v cestnem prometu brez nadaljnjih omejitev, če je le-ta zapakirana v maloprodajni embalaži in se transport uporablja za zasebne namene.
- Poslovni uporabniki, ki transport izvajajo v povezavi s svojo osrednjo dejavnostjo (npr.

dostave na delovišča ali predstavitevne lokacije in z njih), prav tako lahko izkoristijo to poenostavitev.

V obeh primerih je treba s previdnostnimi ukrepi obvezno preprečiti sprostitve vsebine. V drugih primerih je treba obvezno upoštevati zakon o nevarnih snoveh. Ob neupoštevanju pošiljatelju, morda pa tudi prevozniku, grozijo znatne globe.

Dodatni napotki za prevoz in pošiljanje

- Litij-ionske akumulatorske baterije transportirajte oz. pošiljajte samo v brezhibnem stanju!
- Za transport akumulatorskih baterij uporabljajte izključno originalno škatlo ali primereno škatlo za nevarne snovi (ni potrebno pri akumulatorskih baterijah z nazivno energijo manj kot 100 Wh).
- Prelepitate odprte kontakte akumulatorske baterije, da preprečite kratki stik.
- Zavarujte akumulatorsko baterijo v embalaži pred premikanjem, da preprečite poškodbe akumulatorske baterije.

- Pri transportu oz. pošiljanju (npr. prek kurirske ali dostavne službe) zagotovite pravilno označitev in dokumentacijo za pošiljanje.
- Predhodno se informirajte, ali želeni ponudnik nudi storitev transporta in pokažite svojo pošiljko.

Priporočamo, da v pripravo pošiljke vključite strokovnjaka za nevarne snovi. Upoštevajte tudi morebitne dodatne nacionalne predpise.

11 SKLADIŠČENJE

11.1 Shranjevanje naprave

Po vsaki uporabi temeljito očistite napravo in – če so na voljo – namestite zaščitna pokrivala. Hranite napravo na suhem mestu z možnostjo zaklepanja in izven dosega otrok.

Pred delovnimi premori, ki trajajo dlje kot 30 dni, izvedite naslednja dela:

- Celotno napravo in dele pribora obrišite s krpo. Ne uporabljajte bencina ali drugih topil!
- S trdo krtačo očistite valj za rahljanje.
- Napravo po možnosti skladiščite na suhem mestu.

11.2 Skladiščenje akumulatorske baterije in polnilnika

NAPOTEK Za podrobne informacije upoštevajte ločena navodila za uporabo za akumulatorsko baterijo in polnilnik.

12 ODSTRANJEVANJE

Napotki k Uredbi o odpadni električni in elektronski opremi

 Stara električna in elektronska oprema ne sodi med gospodinjske odpadke, temveč jo je treba odstraniti ločeno!

- Stare baterije ali akumulatorje, ki niso fiksno vgrajeni v staro napravo, je treba pred oddajo odstraniti iz naprave! Njihovo odstranjevanje urejajo predpisi za baterije.
- Lastniki oz. uporabniki električnih in elektronskih naprav jih morajo po uporabi skladno z zakonom vrniti.
- Končni uporabnik nosi odgovornost za izbris osebnih podatkov s stare naprave za odstranitev!

Simbol prekrizanega zabojnika za odpadke pomeni, da se odpadne električne in elektronske opreme ne sme odvreči med gospodinjske odpadke.

Odpadno električno in elektronsko opremo lahko brezplačno oddate na naslednjih mestih:

- javna komunalna oz. zbirna mesta (npr. komunalni objekti);
- prodajna mesta električnih naprav (fizična in spletna), kjer so prodajalci obvezani sprejeti vračila oziroma kjer to storitev prostovoljno ponujajo.

Te izjave veljajo samo za naprave, ki so nameščene in kupljene v Evropski uniji in za katere velja evropska Direktiva 2012/19/EU. V državah izven Evropske unije lahko veljajo drugačna določila za odstranjevanje stare električne in elektronske opreme.

Napotki k Uredbi o ravnanju z baterijami in akumulatorji ter odpadnimi baterijami in akumulatorji



- Stare baterije in stari akumulatorji ne sodijo med gospodinjske odpadke, temveč jih je treba odstraniti ločeno!
- Za varno odstranitev baterij ali akumulatorjev iz električnih naprav in za informacije o njihovi vrsti oz. kemičnem sistemu upoštevajte nadaljnje podatke v navodilih za uporabo in montažo.
- Lastniki oz. uporabniki baterij in akumulatorjev jih morajo po uporabi skladno z zakonom vrniti. Vračilo je omejeno na oddajo količin, običajnih za gospodinjstva.

Stare baterije lahko vsebujejo škodljive snovi ali težke kovine, ki lahko škodujejo okolju in zdravju. Uporaba starih baterij in v njih vsebovanih virov prispeva k zaščiti teh pomembnih dobrin.

Simbol prekrizanega zabojnika za odpadke pomeni, da se baterij in akumulatorjev ne sme odvreči med gospodinjske odpadke.

Če so pod zabojnikom za smeti tudi oznake Hg, Cd ali Pb, velja naslednje:

- Hg: Baterija vsebuje več kot 0,0005 % živega srebra
- Cd: Baterija vsebuje več kot 0,002 % kadmija
- Pb: Baterija vsebuje več kot 0,004 % svınca

Akumulatorje in baterije lahko brezplačno oddate na naslednjih mestih:

- javna komunalna oz. zbirna mesta (npr. komunalni objekti);
- prodajna mesta baterij in akumulatorjev;
- zbirna mesta skupnega zbirnega sistema za stare baterije za naprave;

- zbirna mesta proizvajalca (če ni član skupnega zbirnega sistema).

Te izjave veljajo samo za akumulatorje in baterije, ki so kupljene v Evropski uniji in za katere velja evropska Direktiva 2006/66/ES. V državah izven Evropske unije lahko veljajo drugačna določila za odstranjevanje akumulatorjev in baterij.

14 GARANCIJA

Morebitne napake materiala ali proizvodne napake na napravi bomo znotraj zakonskega obdobja veljavnosti, ki velja za garancijske zahtevke, po naši izbiri opravili s popravilom ali nadomestilom. Obdobje veljavnosti garancije je odvisno od veljavne zakonodaje v državi, v kateri je bila naprava kupljena.

Naša garancija velja samo, če:

- so ta navodila za uporabo upoštevana,
- je bila naprava strokovno uporabljena,
- so bili uporabljeni originalni nadomestni deli.

Garancija preneha veljati, če:

- so bili izvedeni samovoljni poskusi popravila,
- so bile izvedene samovoljne tehnične spremembe,
- naprava ni bila uporabljena v skladu z namenom uporabe.

Garancija ne velja za:

- poškodbe laka, ki so posledica normalne uporabe,
- obrabne dele, ki so na kartici nadomestnih delov označeni z okvirjem .

Garancija začne veljati, ko napravo kupi prvi končni uporabnik. Velja datum na računu. S to izjavo in originalnim potrdilom o nakupu se obrnite na vašega prodajalca ali na najbližjo pooblaščenno servisno službo. Ta izjava ne vpliva na zakonske garancijske zahtevke, ki jih ima kupec do prodajalca.

13 SERVISNA SLUŽBA/SERVIS



V primeru vprašanj glede garancije, popravil ali nadomestnih delov se obrnite na najbližjo servisno delavnico AL-KO. Najdete jo na naslednjem naslovu:

www.al-ko.com/service-contacts

PRIJEVOD ORIGINALNIH UPUTA ZA UPORABU**Sadržaj**

1	Specijalne sigurnosne napomene.....	87	7	Upravljanje	93
2	Informacije o Uputama za uporabu.....	87	7.1	Uključivanje i isključivanje uređaja (04, 05)	94
2.1	Simboli na naslovnoj stranici.....	88	7.2	Provjerite razinu napunjenosti akumulatora.....	94
2.2	Objašnjenja oznaka i signalnih riječi ..	88	8	Održavanje i njega	94
3	Opis proizvoda.....	88	8.1	Plan održavanja.....	94
3.1	Namjenska uporaba.....	88	8.2	Očistite valjak za prozračivanje	94
3.2	Moguća predvidiva nepravilna uporaba	88	9	Pomoć u slučaju smetnji.....	94
3.3	Sigurnosni i zaštitni uređaji	88	10	Transport.....	95
3.3.1	Štitnik.....	88	11	Skladištenje.....	95
3.3.2	Dvoručno rukovanje.....	88	11.1	Skladištenje uređaja	95
3.3.3	Zaštita od preopterećenja.....	88	11.2	Skladištenje akumulatora i punjača	96
3.4	Simboli na uređaju	89	12	Zbrinjavanje.....	96
3.5	Pregled proizvoda (01).....	89	13	Korisnička služba/Servis	96
3.6	Opseg isporuke	89	14	Jamstvo	97
4	Sigurnosne napomene.....	89	1	SPECIJALNE SIGURNOSNE NAPOMENE	
4.1	Opće sigurnosne napomene za električne alate.....	89		Ovaj uređaj smiju koristiti djeca od 8 godina naviše te osobe s ograničenim psihičkim, osjetilnim ili mentalnim sposobnostima ili osobe bez iskustva i/ili znanja samo dok su pod nadzorom ili ako su upoznati s uputama o sigurnom korištenju uređaja kao i s potencijalnim opasnostima. Djeca se ne smiju igrati uređajem. Djeca ne smiju čistiti ili održavati uređaj bez nadzora.	
4.1.1	Sigurnost na radnome mjestu.....	89		Osobe s jakim ili složenim ograničenjima mogu zahtijevati dodatne mjere opreza osim ovdje navedenih uputa.	
4.1.2	Električna sigurnost	90	2	INFORMACIJE O UPUTAMA ZA UPORABU	
4.1.3	Sigurnost osoba.....	90		■ Kod njemačke verzije radi se o originalnim uputama za uporabu. Sve ostale jezične verzije prijevodi su originalnih uputa za uporabu.	
4.1.4	Uporaba i postupanje s električnim alatom	90		■ Ove Upute za uporabu držite na lako dostupnom mjestu kako bi vam bile pri ruci kada vam zatrebaju informacije o uređaju.	
4.1.5	Uporaba i postupanje s akumulatorskim alatom	91		■ Uređaj prosljeđujte drugim osobama samo s ovim Uputama za uporabu.	
4.1.6	Servis.....	91		■ Pročitajte i slijedite sigurnosne napomene i upozorenja iz ovih Uputa za uporabu.	
4.2	Sigurnosne napomene za prozračivač travnjaka	91			
4.3	Sigurnosne napomene za akumulator i punjač.....	93			
5	Montaža	93			
5.1	Spajanje/odspajanje glave motora i osnovnog uređaja (02)	93			
6	Stavljanje u pogon	93			
6.1	Napunite akumulator	93			
6.2	Stavljanje i vađenje akumulatora (03)	93			

2.1 Simboli na naslovnoj stranici

Simbol	Značenje
	Prije prvog korištenja obavezno pažljivo pročitajte ove Upute za uporabu. To je preduvjet sigurnog rada i rukovanja bez smetnji.
	Upute za uporabu
	Oprezno rukujte litij-ionskim punjivim baterijama! Posebice napomene o transportu, skladištenju i zbrinjavanju koje se navode u ovim Uputama za uporabu!

2.2 Objašnjenja oznaka i signalnih riječi

⚠ OPASNOST! Pokazuje neposrednu opasnost koja – ako se ne izbjegne – uzrokuje smrt ili tešku ozljedu.

⚠ UPOZORENJE! Pokazuje potencijalnu opasnost koja bi – ako se ne izbjegne – mogla uzrokovati smrt ili tešku ozljedu.

⚠ OPREZ! Pokazuje potencijalnu opasnost koja bi – ako se ne izbjegne – mogla uzrokovati manju ili umjerenu ozljedu.

POZOR! Pokazuje situaciju koja bi – ako se ne izbjegne – mogla uzrokovati materijalnu štetu.

ℹ NAPOMENA Posebne napomene za bolju razumljivost i rukovanje.

3 OPIS PROIZVODA

Baterijskim prozračivačem travnjaka možete ukloniti mahovinu i slamu s malih travnjaka, npr. u prednjem dvorištu. Fleksibilni opružni čelični zupci pričvršćeni na rotirajući valjak za prozračivanje čiste podlogu bez oštećenja.

Baterijski prozračivač travnjaka može se upotrebljavati i za uklanjanje korova u povrtnjaku i cvjetnoj gredici te za okopavanje neravnog tla.

Uređaj se smije upotrebljavati samo s litij-ionskim baterijama i punjačima navedenima u tehničkim podacima. Za više informacija o baterijama i punjačima pogledajte zasebne upute:

- Upute za uporabu 443130: Baterije
- Upute za uporabu 443131: Punjač

POZOR! Opasnost od oštećenja uređaja i akumulatora. Ako se uređaj upotrebljava s neodgovarajućim akumulatorima, može doći do oštećivanja uređaja i akumulatora.

- Uređaj upotrebljavajte samo s propisanim akumulatorima.

3.1 Namjenska uporaba

Ovaj stroj namijenjen je rahljenju i prozračivanju tla travnjaka (rahljenje) u privatne svrhe i smije se koristiti samo na suhim travnjacima s niskom travom.

Uređajem se smije raditi samo kada je potpuno montiran.

Ovaj je uređaj namijenjen za primjenu u privatnom području. Svaka druga uporaba i nedozvoljene pregradnje ili ugradnje smatrat će se pogrešnom primjenom i bit će temelj za ukidanje jamstva, kao i za gubitak sukladnosti i odbacivanje svake odgovornosti proizvođača u odnosu na štete za korisnika ili trećih strana.

3.2 Moguća predvidiva nepravilna uporaba

Uređaj nije predviđen ni za komercijalnu primjenu u javnoj praksi i na sportskim terenima kao ni za primjenu u poljoprivredi ni šumarstvu.

3.3 Sigurnosni i zaštitni uređaji

⚠ UPOZORENJE! Opasnost od ozljeda. Neispravne i deaktivirane sigurnosne i zaštitne naprave mogu izazvati teške ozljede.

- Pobrinite se za popravak sigurnosnih i zaštitnih naprava.
- Nikada ne isključujte sigurnosne i zaštitne naprave.

3.3.1 Štitnik

Štitnik štiti korisnika od rotirajućeg valjka za prozračivanje i izbačenih predmeta.

3.3.2 Dvoručno rukovanje

Uređaj je namijenjen za dvoručno upravljanje kako bi se izbjegle ozljede ruku.

3.3.3 Zaštita od preopterećenja

Ako je valjak za prozračivanje blokiran, motor je preopterećen. Zato se automatski isključuje.

1. Isključite uređaj i uklonite akumulator.

Upozorenje! *Prije bilo kakvih radova na valjku za prozračivanje, izvadite bateriju iz uređaja.*

2. Uklonite blokadu.
3. Pričekajte otprilike 5 sekundi.

4. Ponovno postavite bateriju i uključite uređaj.

3.4 Simboli na uređaju

Simbol	Značenje
	Prije pokretanja pročitajte upute za uporabu!
	Treće osobe udaljite iz područja opasnosti! Održavajte sigurnosni razmak!
	Oprez, oštri šiljci! Ruke i noge držite podalje od reznog mehanizma! Šiljci nastavljaju raditi i nakon isključivanja motora.
	Uređaj zaštitite od kiše i vlage!

3.5 Pregled proizvoda (01)

Br.	Dio
Osnovni uređaj	
1	Gornja ručka s prekidačem za uključivanje/isključivanje
2	Sigurnosni gumb
3	Indikator razine napunjenosti
4	Ručka „Loop“
5	Gornja drška
6	Spojka
7	Upute za uporabu
Glava motora	
8	Donja drška
9	Motor
10	Štitnik
11	Valjak za prozračivanje s vodećim kotačima

Br.	Dio
Pribor*	
12	Akumulator*
13	Punjač*

* Ne nalazi se u opsegu isporuke, nego se može nabaviti pod sljedećim katalogskim brojevima: vidi tehničke podatke.

3.6 Opseg isporuke

U opseg isporuke spadaju ovdje navedene stavke. Provjerite jesu li sadržane sve stavke:

Br.	Dio
1	Osnovni uređaj
2	Glava motora
3	Upute za rad za „Baterijski prozračivač travnjaka“

NAPOMENA Akumulator i punjač nisu isporučeni i stoga ih treba zasebno kupiti.

4 SIGURNOSNE NAPOMENE

4.1 Opće sigurnosne napomene za električne alate

UPOZORENJE! Pročitajte sve sigurnosne napomene, upute, ilustracije i tehničke podatke koje se primjenjuju na ovaj električni uređaj. Propusti pri poštovanju sljedećih napomena i uputa mogu prouzročiti električni udar, požar i/ili teške ozljede.

- Sve sigurnosne napomene i upute sačuvajte za buduću uporabu.

Pojam „električni alat“ upotrijebljen u sigurnosnim napomenama odnosi se na mrežne električne alate (s mrežnim kabelom) ili akumulatorske električne alate (bez mrežnog kabela).

4.1.1 Sigurnost na radnome mjestu

- Svoje radno područje držite čistim i dobro osvijetljenim. Nered ili neosvijetljena radna područja mogu dovesti do nesreća.
- Ne radite s električnim alatom u okruženju ugroženim eksplozijom u kojem se nalaze zapaljive tekućine, plinovi ili prašine. Električni alati stvaraju iskre koje mogu zapaliti prašinu ili pare.
- Djecu i druge osobe udaljite tijekom korištenja električnog alata. U slučaju odvlače-

nja pozornosti možete izgubiti kontrolu nad električnim alatom.

4.1.2 Električna sigurnost

- **Priključni utikač električnoga alata mora pristajati u utičnicu. Utikač se ni u kojem slučaju ne smije preinačavati. Adapterske utikače ne upotrebljavajte zajedno s uzemljenim električnim alatima.** Nepreinačeni utikači i prikladne utičnice smanjuju rizik od električnog udara.
- **Izbjegavajte kontakt tijela s uzemljenim površinama poput cijevi, radijatora, štednjaka i hladnjaka.** Postoji povećani rizik od električnog udara ako je vaše tijelo uzemljeno.
- **Držite električne alate dalje od kiše ili vlage.** Prodiranje vode u električni alat povećava opasnost od električnog udara.
- **Ne zlorabite priključni kabel za vješanje električnog alata ili izvlačenje utikača iz utičnice. Držite priključni kabel dalje od vrućine, ulja, oštih bridova ili pokretnih dijelova.** Oštećeni ili prepleteni priključni kabeli povećavaju opasnost od električnog udara.
- **Ako električnim alatom radite na otvorenom, upotrebljavajte samo produžne kabele koji su također prikladni za vanjsko područje.** Primjena produžnog kabela prikladnog za vanjsko područje smanjuje opasnost od električnog udara.
- **Ako se rad električnog alata u vlažnom okružju ne može izbjeći, upotrebljavajte zaštitnu strujnu sklopku.** Primjena zaštitne strujne sklopke smanjuje opasnost od električnog udara.

4.1.3 Sigurnost osoba

- **Budite pažljivi, pazite kako radite i električnim alatom rukujte savjesno. Električni alat ne upotrebljavajte ako ste umorni ili se nalazite pod utjecajem droga, alkohola ili lijekova.** Trenutak nepažnje pri uporabi električnog alata može dovesti do ozbiljnih ozljeda.
- **Nosite osobnu zaštitnu opremu i uvijek zaštitne naočale.** Nošenje osobne zaštitne opreme poput maske za prašinu, protukliznih sigurnosnih cipela, sigurnosne kacige ili štitnika za uši ovisno o vrsti i primjeni električnog alata smanjuje opasnost od ozljeda.
- **Spriječite nehотиčno stavljanje u pogon. Uvjerite se da je električni alat isključen**

prije nego što ga uključite na opskrbu električnom energijom i/ili akumulator, uzmete u ruke ili nosite. Ako tijekom nošenja električnog alata imate prst na sklopki ili uključeni uređaj priključite na dovod električne energije, može doći do nesreća.

- **Uklonite alate za podešavanje ili francuski ključ prije uključivanja električnog alata.** Alat ili ključ koji se nalaze na rotacijskom dijelu električnog uređaja mogu dovesti do ozljeda.
- **Izbjegavajte neuobičajen položaj tijela. Pobrinite se za sigurno uporište i uvijek održavajte ravnotežu.** Time električni alat možete bolje kontrolirati u neočekivanim situacijama.
- **Nosite prikladnu odjeću. Ne nosite široku odjeću ili nakit. Kosu i odjeću držite dalje od pokretnih dijelova.** Pokretni dijelovi mogu zahvatiti široku odjeću, nakit ili dugu kosu.
- **Ako se mogu montirati mehanizmi za usis i hvatanje prašine, treba ih priključiti i pravilno koristiti.** Uporaba usisivača prašine može smanjiti opasnosti uzrokovane prašinom.
- **Nemojte se previše opuštati i ne zanemaruje sigurnosna pravila električnih alata, čak i ako ste se višestrukim korištenjem dobro upoznali s načinom rada električnog alata.** Nemarno postupanje u trenu može dovesti do teških ozljeda.

4.1.4 Uporaba i postupanje s električnim alatom

- **Ne preopterećujte električni alat. Za svoj rad upotrebljavajte za to namijenjen električni uređaj.** Prikladnim električnim alatom radit ćete bolje i sigurnije u navedenom području snage.
- **Ne upotrebljavajte električni alat čija sklopka je oštećena.** Električni alat koji se više ne da uključiti ili isključiti opasan je i mora se popraviti.
- **Izvcute utikač iz utičnice i/ili izvadite uklonjivi akumulator prije podešavanja uređaja, zamjene dijelova alata za umetanje ili odlaganja električnog alata.** Ta preventivna mjera sprječava nehottično pokretanje električnog uređaja.
- **Neupotrijebljene električne alate čuvajte izvan dohvata djece. Ne dopustite da električni alat koriste osobe koje s njime nisu upoznate ili koje nisu pročitale ove upute.**

Električni alati opasni su ako ih koriste neiskusne osobe.

- **Temeljito održavajte električne alate i drugi alat koji se primjenjuje. Kontrolirajte funkcioniraju li pokretljivi dijelovi besprijekorno i nisu li zaglavljani, nisu li dijelovi puknuti ili oštećeni tako da se narušava funkcioniranje električnoga alata. Oštećene dijelove dajte na popravak prije uporabe električnog alata.** Uzrok mnogim nesrećama su loše održavani električni alati.
- **Rezne alate držite oštrim i čistim.** Brižljivo održavani rezni alati s oštrim reznim rubovima manje se zaglavljuju i lakši su za vođenje.
- **Upotrebjavajte električni alat, drugi alat koji se primjenjuje, ugradne alate itd. sukladno ovim uputama. Pritom uzmite u obzir radne uvjete i djelatnost koju valja izvesti.** Uporaba električnih alata u drugačije svrhe od predviđenih može dovesti do opasnih situacija.
- **Ručke i držače držite suhima, čistima i bez tragova ulja ili masti.** Skliske ručke i površine ne dopuštaju sigurno rukovanje i upravljanje električnim alatom u nepredvidljivim situacijama.

4.1.5 Uporaba i postupanje s akumulatorskim alatom

- **Akumulator puniti samo punjačima koje je preporučio proizvođač.** Kod punjača koji je prikladan za određenu vrstu akumulatora postoji opasnost od požara ako se koristi s drugim akumulatorima.
- **U električnim alatima upotrebjavajte samo za to predviđene akumatore.** Uporaba drugih akumulatora može dovesti do ozljeda i opasnosti od požara.
- **Akumulator koji ne koristite držite dalje od uredskih spajalica, kovanica, ključeva, čavala, vijaka ili drugih sitnih metalnih predmeta koji bi mogli prouzročiti premošćivanje kontakata.** Kratki spoj između kontakata baterije može prouzročiti opekline ili požar.
- **Kod nepravilne uporabe može iz akumulatora istjecati tekućina. Izbjegnite kontakt s njom. Kod slučajnog kontakta isperite vodom. Ako tekućina dospje u oči, dodatno potražite liječničku pomoć.** Tekućina koja iscuri iz baterija može dovesti do iritacije kože i do opekline.
- **Nemojte koristiti oštećeni ili promijenjeni akumulator.** Oštećeni ili promijenjeni akumu-

latori mogu raditi nepredvidivo i prouzročiti požar, eksploziju ili ozljedu.

- **Akumulator nemojte izlagati vatri ni visokim temperaturama.** Vatra i temperature iznad 130 °C mogu izazvati eksploziju.
- **Slijedite sve upute za punjenje i nikada nemojte puniti akumulator ili akumulatorski alat izvan temperaturnog raspona navedenog u Uputama za uporabu.** Pogrešno punjenje ili punjenje izvan dozvoljenog temperaturnog raspona može uništiti akumulator i povećati opasnost od požara.

4.1.6 Servis

- **Popravak električnog alata prepustite samo kvalificiranom stručnom osoblju s originalnim zamjenskim dijelovima.** Time se osigurava održavanje sigurnosti električnog alata.
- **Nikada nemojte održavati oštećene akumatore.** Održavanje akumulatora treba izvršavati samo proizvođač ili ovlaštene Službe za korisnike.

4.2 Sigurnosne napomene za prozračivač travnjaka

Korisnik

- Pažljivo pročitajte ove sigurnosne napomene. Upoznajte se s elementima za upravljanje i podešavanje te namjenskom uporabom uređaja.
- Nikada nemojte dozvoliti da se uređajem koriste djeca ni osobe koje nisu upoznate s ovim uputama. Nacionalni propisi mogu ograničavati dob korisnika.
- Korisnik je sam odgovoran za nesreće drugih osoba i za njihovu imovinu.
- Uređaj ne koristite pod utjecajem alkohola, droga ili lijekova.

Priprema

- Dok radite s uređajem, cijelo vrijeme nosite zaštitu sluha i zaštitne naočale.
- Pri radu uređaja uvijek nosite čvrstu obuću i duge hlače. Uređaj nemojte pogoniti bosu ili u laganim sandalima. Izbjegnite nošenje labave odjeće s obješenim konopcima ili kravate.
- Provjerite pažljivo teren na kojem se upotrebljava uređaj i uklonite sve predmete koje uređaj može zahvatiti i izbaciti, npr. komade .grana, stakla i metala.
- Uređaj upotrebjavajte samo u preporučenom položaju i samo na čvrstoj površini.

- Uređajem nemojte upravljati na popločenim ili šljunčanim površinama, gdje izbačeni materijal može prouzročiti ozljede.
- Prije uključivanja uređaja, uvijek provjerite jesu li svi vijci, matice, zatici i ostala učvršćenja dobro zategnuta te jesu li štitnici i zaštitna rešetka na svom mjestu. Potrebno je zamijeniti istrošene ili oštećene naljepnice.
- S uređajem nemojte nikada raditi dok su ljudi, osobito djeca ili kućni ljubimci, u neposrednoj blizini.

Rad

- Uređaj upotrebljavajte samo na dnevnom svjetlu ili dobrom umjetnom svjetlu. S uređajem nemojte raditi u lošim vremenskim uvjetima, osobito ako je u pitanju grmljavina.
- Ako je to moguće, izbjegnite primjenu uređaja kod vlažne trave.
- Na padinama uvijek pazite na dobru stabilnost.
- Hodajte, nemojte trčati.
- Uređaj usmjerite poprečno prema padini, nikada ravno nizbrdo ili uzbrdo.
- Posebno pazite kada promijenite smjer vožnje na nizbrdici.
- Nemojte rahliti ili prozračivati na pretjerano strmim padinama.
- Budite posebno oprezni kada uređaj okrećete ili je vućete prema sebi.
- Isključite uređaj:
 - kada kosilicu treba nagnuti radi premještanja na neku drugu površinu osim trave.
 - kada se ona pomiče na ili sa površine koju treba obraditi.
- Uređaj nikada nemojte koristiti s oštećenim zaštitnim napravama ili zaštitnim rešetkama ili bez ugrađenih zaštitnih naprava, primjerice limova za zaštitu kod udaraca i/ili mehanizma za sakupljanje trave.
- Isključite uređaj sukladno uputama za rad i pazite na odgovarajući razmak između stopala i valjka za prozračivanje.
- Prilikom uključivanja uređaj se ne smije nagnuti, osim ako ga prilikom uključivanja nije potrebno podići. U tom slučaju, nagnite ga samo onoliko koliko je neophodno te ga podignite samo stranom okrenutom od vas. Uvijek se uvjerite da su obje ruke u radnom položaju prije nego što uređaj vratite na pod.

- Uređaj nikada nemojte transportirati kad je uključen i dok se valjak za prozračivanje okreće.
- Nikada ne stavljajte ruke ni noge na rotirajuće dijelove ili ispod njih. Uvijek se držite podalje od otvora za izbacivanje.
- Uređaj uvijek odspojite iz napajanja, (odnosno izvadite iz njega uklonjive akumulatorne ili baterije) i uvjerite se da su svi pomični dijelovi potpuno zaustavljeni:
 - uvijek kada uređaj ostavljate bez nadzora
 - prije uklanjanja blokade unutar uređaja ili začepljenja u kanalu za izbacivanje
 - prije provjeravanja i čišćenja stroja ili izvođenja bilo kakvih radova na njemu
 - nakon kontakta sa stranim tijelima
 - uvijek kada uređaj počne abnormalno vibrirati
- Nakon kontakta s opasnim predmetima i stranim tijelima potražite oštećenja uređaja. Prije ponovnog pokretanja i rada s njim, popravite oštećeni uređaj.
- Kad god uređaj počne nenormalno vibrirati, potrebna je hitna provjera:
 - Potražite oštećenja.
 - Oštećene dijelove uređaja dajte na popravak.
 - Ispitajte ima li na uređaju labavih dijelova i čvrsto ih zategnite.

Održavanje i čuvanje

- Kod radova održavanja, njege i čišćenja uvijek nosite zaštitne rukavice.
- Prije provođenja radova popravaka, održavanja, čišćenja ili servisiranja, uvijek isključite napajanje uređaja, (odnosno aktivirajte blokadu uključivanja, izvadite uklonjive akumulatorne ili baterije). Uvjerite se da su svi rotirajući dijelovi potpuno zaustavljeni i pustite alata da se ohladi.
- Uređajem rukujte pažljivo i održavajte ga čistim.
- Redovito provjeravajte i održavajte uređaj. Uređaj smije popravljati samo ovlašteni servis.
- Pobrinite se da su sve matice, zatici i vijci čvrsto zategnuti i da je uređaj u sigurnom radnom stanju.
- Iz sigurnosnih razloga zamijenite istrošene ili oštećene dijelove. Upotrebljavajte samo za-

mjenske dijelove i pribor preporučene od strane proizvođača.

- Prilikom servisiranja valjka za prozračivanje obratite pozornost na to da se on može kretati i nakon isključenja uređaja.
- Imajte na umu da na uređajima s više valjaka za prozračivanje okretanje jednog valjka za prozračivanje može prouzročiti okretanje ostalih valjaka za prozračivanje.
- Pri podešavanju uređaja pazite da vam se prsti ne zahvate između valjka za prozračivanje i fiksnih dijelova uređaja.
- Uređaj dobro ohladite prije spremanja na dužje vrijeme.
- Dok uređaj ne upotrebljavate, spremite ga izvan dohvata djece.

4.3 Sigurnosne napomene za akumulator i punjač

Uvažite sigurnosne napomene za akumulator i punjač koje se navode u zasebnim uputama za uporabu.

Vidi:

- Upute za uporabu 443130: Baterije
- Upute za uporabu 443131: Punjač

5 MONTAŽA

⚠ UPOZORENJE! Opasnost od ozljeda zbog nepotpune montaže! Rad nepotpuno montiranog uređaja može izazvati teške ozljede.

- Uređaj pogonite samo kada je potpuno montiran!
- Akumulator umetnite u uređaj tek kada je potpuno montiran!
- Prije uključivanja svih sigurnosnih i zaštitnih mehanizama provjerite jesu li na mjestu i ispravni!

5.1 Spajanje/odspajanje glave motora i osnovnog uređaja (02)

Spajanje glave motora i osnovnog uređaja

1. Spojku (02/1) i njen spojni protuelement (02/2) međusobno poravnajte tako da trokuti (02/3) budu postavljeni jedan nasuprot drugoga.
2. Gurnite spojku i spojni protuelement jednog utaknutog u drugi do graničnika (02/a).
3. Element drške (02/4) gurnite do graničnika preko spojnog protuelementa (02/b).
4. Element drške okrenite do graničnika u smjeru zaključane brave (02/c).

Odvojite glavu motora od osnovnog uređaja

1. Okrenite element drške u smjeru otvorene brave do kraja, a zatim gurnite prema gore.
2. Rastavite spojku od spojnog protuelementa.

6 STAVLJANJE U POGON

6.1 Napunite akumulator

Obratite pozornost na temperaturno područje za punjenje, pogledajte tehničke podatke.

ⓘ NAPOMENA Za detaljne informacije proučite zasebne upute za uporabu akumulatora i punjača:

- Upute za uporabu 443130: Baterije
- Upute za uporabu 443131: Punjač

6.2 Stavljanje i vađenje akumulatora (03)

⚠ POZOR! Opasnost od oštećenja akumulatora. Ako se akumulator nakon uporabe ostavi u uređaju, to može dovesti do oštećenja akumulatora.

- Odmah nakon uporabe, izvadite akumulator i odložite ga na mjesto zaštićeno od zaleđivanja.
- Akumulator stavite u uređaj tek neposredno prije početka rada.

Umetanje akumulatora

1. Bateriju (03/1) s donje strane gurnite u gornju dršku, dok ne uskoči (03/a).

Vađenje akumulatora

1. Pritisnite gumb za deblokiranje (03/2) i zadržite ga.
2. Izvucite akumulator (03/b).

7 UPRAVLJANJE

⚠ UPOZORENJE! Opasnost od ozljeda zbog nepotpune montaže! Rad nepotpuno montiranog uređaja može izazvati teške ozljede.

- Uređaj pogonite samo kada je potpuno montiran!
- Akumulator umetnite u uređaj tek kada je potpuno montiran!
- Prije uključivanja svih sigurnosnih i zaštitnih mehanizama provjerite jesu li na mjestu i ispravni!

7.1 Uključivanje i isključivanje uređaja (04, 05)

1. Zauzmite stabilan položaj.
2. Uređaj uvijek držite objema rukama:
 - jednom rukom za gornju dršku (04/1),
 - drugom rukom za dršku u obliku „petlje“ (04/2).
3. Pritisnite sigurnosni gumb (05/1).
4. Pritisnite sklopku za uključivanje/isključivanje (05/2) i čvrsto je držite. Uređaj se pokreće. Pustite sigurnosni gumb.
5. Ako se prekidač za uključivanje/isključivanje otpusti, uređaj će se isključiti.

7.2 Provjerite razinu napunjenosti akumulatora

Indikator razine napunjenosti (01/3) nalazi se na gornjoj drški.

Sastoji se od tri segmenta. Segmenti svijetle ili trepere ovisno o statusu napunjenosti.

Segment	Razina napunjenosti
Svijetle 3 segmenta:	Baterija potpuno napunjena.
Svijetle 2 segmenta:	Baterija napunjena 2/3.
Svijetli 1 segment:	Baterija napunjena 1/3.
Treperi 1 segment:	Baterija skoro prazna. Uređaj će se uskoro isključiti.

8 ODRŽAVANJE I NJEGA

UPOZORENJE! Opasnost od porezotina.

Opasnost od porezotina uslijed zahvaćanja pomičnih dijelova uređaja oštih bridova kao i reznog alata.

- Prije radova održavanja, njege i čišćenja uvijek isključite uređaj. Skinite akumulator.
- Kod radova održavanja, njege i čišćenja uvijek nosite zaštitne rukavice.

Smetnja	Uzrok	Uklanjanje
Motor ne radi.	Akumulator je prazan.	Napunite akumulator.
	Nedostaje akumulator ili pravilno ne naliježe.	Pravilno umetnite akumulator.
	Akumulator je prehladan ili prevruć.	Malo zagrijte akumulator ili pričekajte da se rashladi.

8.1 Plan održavanja

Prije svake uporabe

- Izvršite vizualnu provjeru.
- Provjerite oštećenja i pričvršćenja sigurnosnih naprava, upravljačkih elemenata i svih vijčanih spojeva.
- Zamijenite oštećene dijelove prije uporabe uređaja.

Nakon svake uporabe

- Izvadite akumulator i odložite ga na mjesto zaštićeno od zaleđivanja.

8.2 Očistite valjak za prozračivanje

POZOR! **Opasnost od vode.** Voda unutar uređaja uzrokuje kratke spojeve i uništavanja električnih dijelova.

- Uređaj nemojte prskati vodom.
- Za čišćenje koristite isključivo ručnu metlicu ili četku.

1. Zaustavite uređaj i pričekajte da se valjak za prozračivanje zaustavi.
2. Izvadite bateriju iz uređaja.
3. Nagnite uređaj na stranu i zatim ručnom metlicom ili četkom očistite valjak za prozračivanje.

9 POMOĆ U SLUČAJU SMETNJI

 **OPREZ!** **Opasnost od ozljeda.** Oštri i pomični dijelovi uređaja mogu uzrokovati ozljede.

- Kod radova održavanja, njege i čišćenja uvijek nosite zaštitne rukavice!

 **NAPOMENA** Kod smetnji koje nisu navedene u ovoj tablici ili koje ne možete ukloniti sami, obratite se našoj servisnoj službi.

Smetnja	Uzrok	Uklanjanje
Motor se isključuje.	Zaštitna sklopka motora je isključena.	Pričekajte dok zaštitna sklopka motora ponovno ne uključi uređaj.
	Zaprljani su ventilacijski otvori.	Očistite uređaj.
Radno vrijeme akumulatora znatno je skraćeno.	Akumulator je prazan, jer se nije koristio dulje vrijeme.	Napunite akumulator.
	Istekao je vijek trajanja akumulatora.	Zamijenite akumulator. Koristite samo originalni pribor proizvođača.
Akumulator se ne puni.	Zaprljani su kontakti akumulatora.	Potražite servisera proizvođača.
	Akumulator ili punjač u kvaru.	Naručite zamjenske dijelove. Potražite servisera proizvođača.
	Akumulator je pregrijan.	Pričekajte da se rashladi akumulator.

10 TRANSPORT

Prije transporta provedite sljedeće korake:

1. Isključite uređaj.
2. Izvadite akumulator iz uređaja.
3. Zapakirajte akumulator na propisan način (vidi dolje).

Baterija „B125 Li“ (br. artikla 113896)

NAPOMENA Nazivna energija akumulatora je veća od 100 Wh! Stoga uzmite u obzir sljedeće napomene za transport!

Sadržani litij-ionski akumulator podliježe pravilima o opasnom teretu, no može se transportirati prema smanjenim zahtjevima:

- Privatni korisnik može transportirati akumulator bez dodatnih zahtjeva na prometnicama, dok god je zapakiran za maloprodaju te se transportira u privatne svrhe.
- Komercijalni korisnici koji izvršavaju transport u povezanosti s glavnom djelatnosti (npr. isporuke od i do gradilišta ili prezentacije), također mogu iskoristiti takve smanjene zahtjeve.

U oba slučaja moraju se poduzeti hitne mjere kako bi se spriječilo curenje sadržaja. U drugim slučajevima obavezno se trebaju poštivati pravila o opasnom teretu! Kod zanemarivanja pošiljatelju i prijevozniku prijete kazne.

Dodatne napomene o transportu i slanju

- Litij-ionske akumulatore transportirajte ili šaljte samo u neoštećenom stanju!

- Za transport akumulatora isključivo koristite originalnu kartonsku kutiju ili prikladnu kartonsku kutiju za transport opasne robe (nije potrebno kod akumulatora s manje od 100 Wh nazivne snage).
- Preljepite otvorene kontakte akumulatora kako biste spriječili kratki spoj.
- Zaštitite akumulator od sklizanja unutar ambalaže kako se ne bi oštetio.
- Osigurajte ispravno označavanje i dokumentaciju pošiljke pri transportu ili isporuci (npr. preko dostavne tvrtke ili špeditera).
- Prethodno se informirajte o mogućnosti transporta preko odabrane tvrtke, a zatim prijavite pošiljku.

Preporučujemo angažiranje stručnjaka za opasne terete kako bi vam pomogao oko pripremanja pošiljke. Uvažite i eventualne nacionalne propise.

11 SKLADIŠTENJE

11.1 Skladištenje uređaja

Nakon svake uporabe temeljito očistite uređaj i, ako postoje, stavite sve zaštitne poklopce. Uređaj čuvajte na suhom mjestu s mogućnošću zaključavanja i izvan dohvata djece.

Prije radnih stanki koje traju dulje od 30 dana napravite sljedeće:

- Cjelokupni uređaj i pribor obrišite krpom. Nemojte upotrebljavati benzin ni druge razrjeđivače!
- Valjak za prozračivanje očistite tvrdom četkom.

- Uređaj spremite na suho mjesto ako je moguće.

11.2 Skladištenje akumulatora i punjača

f NAPOMENA Za detaljne informacije proučite zasebne upute za uporabu akumulatora i punjača.

12 ZBRINJAVANJE

Napomene o zakonu za električne i elektroničke uređaje (ElektroG)

-  Električni i elektronički stari uređaji ne smiju se bacati u kućni otpad, nego ih treba predati na zasebnu obradu i zbrinjavanje!
- Stare baterije ili akumulatori koji nisu fiksno ugrađeni u stari uređaj, moraju se izvaditi prije predaje! Njihovo zbrinjavanje regulira se putem zakona o baterijama.
- Vlasnike ili korisnike električnih ili elektroničkih uređaja zakon obvezuje na povrat.
- Krajnji korisnik snosi vlastitu odgovornost za brisanje osobnih podataka navedenih na starom uređaju koji se zbrinjava u otpad!

Simbol prekržižene kante za smeće znači da se električni i elektronički uređaji ne smiju zbrinjavati putem kućnog otpada.

Električni i elektronički uređaji mogu se besplatno predati na sljedećim mjestima:

- javna, zakonski definirana mjesta za zbrinjavanje ili prikupljanje otpada (npr. komunalne službe)
- prodavaonice električnih uređaja (stacionarna ili internetska), dok god se trgovca obvezuje za povrat ili je ta usluga dobrovoljno ponuđena.

Ove izjave vrijede samo za uređaje koji se instaliraju i prodaju u zemljama Europske unije i na koje se primjenjuje europska direktiva 2012/19/EU. U zemljama izvan Europske unije mogu se primjenjivati neke druge odredbe za zbrinjavanje električnih i elektroničkih starih uređaja.

Napomene zakona o baterijama (BattG)

-  Stare baterije i akumulatori ne smiju se bacati u kućni otpad, nego ih treba predati na zasebnu obradu i zbrinjavanje!

- Radi sigurnog vađenja baterija ili akumulatora iz električnog uređaja te informiranja o njihovom tipu ili kemijskom sustavu, uzmite u obzir sljedeće podatke navedene u uputama za uporabu i montažu.
- Vlasnike ili korisnike baterija ili akumulatora zakon obvezuje na povrat. Povrat se ograničava na predaju količina uobičajenih za domaćinstva.

Stare baterije mogu sadržavati opasne tvari ili teške metale koji mogu štetiti okolišu i zdravlju ljudi. Reciklaža starih baterija i iskorištenje njihovih resursa doprinose zaštiti tih dvaju važnih elemenata.

Simbol prekržižene kante za smeće znači da se baterije i akumulatori ne smiju zbrinjavati putem kućnog otpada.

Oznaka Hg, Cd ili Pb ispod kante za smeće označava sljedeće:

- Hg: baterija sadrži preko 0,0005% žive
- Cd: baterija sadrži preko 0,002% kadmija
- Pb: baterija sadrži preko 0,004% olova

Akumulatori i baterije mogu se besplatno predati na sljedećim mjestima:

- javna, zakonski definirana mjesta za zbrinjavanje ili prikupljanje otpada (npr. komunalne službe)
- prodavaonice baterija i akumulatora
- mjesta povrata u sklopu zajedničkog sustava povrata starih baterija za uređaje
- mjesto povrata proizvođača (ako nije član zajedničkog sustava povrata)

Ove izjave vrijede samo za akumulatore i baterije koji se prodaju u zemljama Europske unije i na koje se primjenjuje europska direktiva 2006/66/EZ. U zemljama izvan Europske unije mogu se primjenjivati neke druge odredbe za zbrinjavanje akumulatora i baterija.

13 KORISNIČKA SLUŽBA/SERVIS

Kod pitanja o jamstvu, popravku ili zamjenskim dijelovima obratite se obližnjoj servisnoj službi tvrtke AL-KO. One su navedene na internetskoj stranici:

www.al-ko.com/service-contacts

14 JAMSTVO

Možebitne greške u materijalu ili proizvodnji na uređaju uklonit ćemo tijekom zakonskoga roka zastare za jamstvo na nedostatke prema vlastitom izboru popravljanjem ili zamjenskom dostavom. Rok zastare određuje se prema pravu države u kojoj je uređaj kupljen.

Naša jamstvena izjava vrijedi samo u slučaju:

- poštivanja ovih Uputa za uporabu
- namjenskog rukovanja
- uporabe originalnih rezervnih dijelova

Jamstvo prestaje vrijediti u slučaju:

- samovoljnih pokušaja popravaka
- samovoljnih tehničkih izmjena
- nenamjenske uporabe

Jamstvo ne obuhvaća:

- oštećenja laka koja proizlaze iz normalnog trošenja
- potrošne dijelove koji su na kartici zamjenskih dijelova označeni okvirom

Jamstveni rok počinje teći s datumom kupnje od strane prvog krajnjeg korisnika. Mjerodavan je datum na računu. Obratite se svom trgovcu ili najbližoj ovlaštenoj servisnoj službi zajedno s ovom jamstvenom izjavom i originalnim računom. Ova izjava ne utječe na zakonska prava koja kupac ima prema prodavaču u slučaju nedostataka.

ПРЕВОД ОРИГИНАЛНОГ УПУТСТВА ЗА РАД**Садржај**

1	Посебне безбедносне напомене	98	7	Опслуживање.....	105
2	Информације о Упутствима за употребу.....	98	7.1	Укључење и искључење уређаја (04, 05)	105
2.1	Симболи на насловној страни	99	7.2	Контрола нивоа напуњености акумулатора	105
2.2	Објашњења ознака и сигналних речи	99	8	Одржавања и нега	106
3	Опис производа.....	99	8.1	План одржавања.....	106
3.1	Сврсисходна употреба.....	99	8.2	Чишћење ваљка уређаја за проветравање травњака	106
3.2	Могућа предвидива погрешна употреба.....	99	9	Помоћ у случају сметњи	106
3.3	Сигурносни и заштитни уређаји	100	10	Транспорт.....	107
3.3.1	Штитник	100	11	Складиштење	107
3.3.2	Дворучно управљање.....	100	11.1	Складиштење уређаја	107
3.3.3	Заштита од преоптерећења.....	100	11.2	Складиштење батерије и пуњача.....	108
3.4	Симболи на уређају.....	100	12	Одлагање	108
3.5	Делови производа (01).....	100	13	Служба за кориснике/Сервис	109
3.6	Обим испоруке.....	100	14	Гаранција.....	109
4	Безбедносне напомене.....	101	1	ПОСЕБНЕ БЕЗБЕДНОСНЕ НАПОМЕНЕ	
4.1	Опште сигурносне напомене за електричне алате	101		Овај уређај могу да користе деца од 8 година и старија, као и особе смањених физичких, сензоричких или менталних способности или особе са недостатком искуства и знања, ако су под надзором или су у погледу безбедне употребе уређаја упуњени и разумеју опасности које настају услед тога. Деца не смеју да се играју уређајем. Чишћење и корисничко одржавање не смеју да врше деца без надзора.	
4.1.1	Безбедност на радном месту....	101		Особе са врло јаким и сложеним ограничењима могу имати потребе које излазе изван овде описаних упутстава.	
4.1.2	Електрична безбедност.....	101	2	ИНФОРМАЦИЈЕ О УПУТСТВИМА ЗА УПОТРЕБУ	
4.1.3	Безбедност људи	101		■ Код немачке верзије се ради о оригиналном упутству за употребу. Верзије на свим осталим језицима су преводи оригиналног упутства за употребу.	
4.1.4	Употреба и руковање електричним алатом.....	102		■ Ова упутства за употребу држите на лако доступном месту да би вам увек била при	
4.1.5	Употреба и руковање акумулаторским алатом	102			
4.1.6	Сервис	103			
4.2	Безбедносне напомене за вертикализацију.....	103			
4.3	Безбедносне напомене за батерију и пуњач.....	104			
5	Монтажа.....	105			
5.1	Спајање/одвајање главе мотора и основног уређаја (02)	105			
6	Пуштање у погон	105			
6.1	Напунити акумулатор.....	105			
6.2	Стављање и вађење акумулатора (03).....	105			

руци када будете требали одређене информације о уређају.

- Уређај предајте новом власнику само са Упутством за употребу.
- Прочитајте и следите све безбедносне и упозоравајуће напомене из овог упутства за употребу.

2.1 Символи на насловној страни

Симбол	Значење
	Пре првог коришћења обавезно пажљиво прочитајте ова Упутства за употребу. То је услов за безбедан рад и неометано руковање.
	Упутство за употребу
	Опрезно руковати литиј-иоонским акумулаторима! Посебно пазите на напомене за транспорт, складишћење и бацање у отпад из ових упутстава за употребу!

2.2 Објашњења ознака и сигналних речи

⚠ ОПАСНОСТ! Указује на непосредну опасност која ће – ако се не избегне – изазвати смрт или тешку повреду.

⚠ УПОЗОРЕЊЕ! Указује на потенцијалну опасност која би – ако се не избегне – могла изазвати смрт или тешку повреду.

⚠ ОПРЕЗ! Указује на потенцијалну опасност која би – ако се не избегне – могла изазвати мале или блаже повреде.

ПАЖЊА! Указује на ситуацију која би – ако се не избегне – могла проузроковати материјалну штету.

i НАПОМЕНА Посебне напомене за боље разумевање и руковање.

ваљак уређаја за проветравање травњака чисте бусенове траве без оштећивања.

Акумулаторски уређај за проветравање травњака такође се може користити за уклањање корова у поврњаку и цветњаку, али и за окопавање неравног тла.

Уређај сме да се користи само заједно са литијум-јонским батеријама и пуњачима наведенима у техничким подацима. За више информација о батеријама и пуњачима погледајте засебна упутства:

- Упутство за употребу 443130: Акумулатори
- Упутство за употребу 443131: Пуњачи

ПАЖЊА! Опасност од оштећења на уређају и акумулатору. Ако уређај ради са неприкладним акумулаторима, могу се оштетити уређаји и акумулатори.

- Уређај треба да ради само са прописаним акумулаторима.

3.1 Сврсисходна употреба

Овај уређај је намењен за проређивање и проветравање травњака (вертикулација) у приватне сврхе и сме да се користи само на осушеној, кратко одсеченој трави.

Уређај сме да се користи само када је потпуно састављен.

Овај уређај је предвиђен искључиво за приватну употребу. Сваки другачији начин коришћења, као и недозвољене преправке или доградње се сматра ненаменском употребом и доводи до престанка важења гаранције, губитка усаглашености са прописима и одбијања сваке одговорности произвођача за штету корисника или трећих лица.

3.2 Могућа предвидива погрешна употреба

Уређај није предвиђен ни за комерцијалну употребу у јавним парковима и спортским објектима ни за употребу у пољопривреди и шумарству.

3 ОПИС ПРОИЗВОДА

Акумулаторским уређајем за проветравање травњака можете да уклоните маховину и сламу са малих травњака, на пример у предњем дворишту. Флексибилни опружни челични зупци причвршћени за ротирајући

3.3 Сигурносни и заштитни уређаји

⚠ УПОЗОРЕЊЕ! Опасност од повреде.
Неисправни и деактивирани сигурносни и заштитни уређаји могу да доведу до тешких повреда.

- Дајте неисправне сигурносне и заштитне уређаје на поправку.
- Никада немојте деактивирати сигурносне и заштитне уређаје.

3.3.1 Штитник

Заштитни штит пружа заштиту руковаоцу од ротирајућег ваљка уређаја за проветравање травњака и предмета који се избацују.

3.3.2 Дворучно управљање

Уређај је намењен за рад са две руке како би се избегле повреде руку.



3.3.3 Заштита од преоптерећења

Ако је ваљак уређаја за проветравање травњака блокиран, мотор се преоптерећује. Због тога се аутоматски искључује.

1. Искључити уређај и извадити акумулатор.
Упозорење! *Пре било каквих радова на ваљку уређаја за проветравање травњака, извадите батерију уређаја.*
2. Уклонити блокаду.
3. Сачекати отприлике 5 секунди.
4. Поново ставити акумулатор и укључити уређај.

3.4 Символи на уређају

Симбол	Значење
	Пре пуштања у рад прочитајте упутство за употребу!
	
	Удаљите друга лица из подручја опасности! Придржавајте се безбедносног размака!
	

Симбол	Значење
	Опрез, оштри зупци! Држите руке и ноге даље од механизма за сечење! Зупци се још крећу након искључивања мотора.
	Заштитити уређај од кише и влаге!

3.5 Делови производа (01)

Бр.	Саставни део
Основни уређај	
1	Горња ручка са прекидачем за укључивање и искључивање
2	Безбедносно дугме
3	Индикатор нивоа напуњености
4	"ЛУП"-ручка
5	Горња дршка
6	Спојница
7	Упутство за употребу
Глава мотора	
8	Доња дршка
9	Мотор
10	Штитник
11	Ваљак уређаја за проветравање травњака са точковима за вођење
Прибор*	
12	Акумулатор*
13	Пуњач*

* Није испоручено, а доступно је под следећим каталошким бројевима: види део Технички подаци.

3.6 Обим испоруке

У обим испоруке спадају овде наведене позиције. Проверите да ли су садржане све позиције:

Бр.	Саставни део
1	Основни уређај
2	Глава мотора

Бр.	Саставни део
3	Упутство за употребу акумулаторског уређаја за проветравање травњака

И НАПОМЕНА Акумулатор и пуњач нису садржани у обиму испоруке и стога морају да се посебно набаве.

4 БЕЗБЕДНОСНЕ НАПОМЕНЕ

4.1 Опште сигурносне напомене за електричне алате

⚠ УПОЗОРЕЊЕ! Прочитајте све безбедносне напомене, упутства, илустрације и техничке податке са којима је испоручен овај електрични алат. Непоштовање доњих упутстава може довести до електричног удара, пожара и/или озбиљних повреда.

- **Задржите све безбедносне напомене и упутства за будућу употребу.**

Појам "електрични алат" који се користи у безбедносним напоменама односи се на мрежне електричне алате (са каблом за напајање) или на батеријске електричне алате (без кабла за напајање).

4.1.1 Безбедност на радном месту

- Одржавајте радно подручје чистим и добро осветљеним. Неред или неосветљена радна подручја могу да доведу до незгода.
- Немојте да радите са електричним алатом у околини са опасношћу од експлозије, у којој се налазе запаљиве течности, гасови или прашине. Електрични алати производе варнице, које могу да запале прашину или паре.
- Децу и друге особе држите подаље у току употребе електричног алата. У случају скретања пажње можете да изгубите контролу над електричним алатом.

4.1.2 Електрична безбедност

- Прикључни утикач електричног алата мора да стаје у утичницу. Утикач ни на какав начин не сме да се модификује. Немојте да користите адаптерске утикаче заједно са електричним алатима који имају заштитно уземљење. Немодификовани утикачи и

одговарајуће утичнице смањују ризик од струјног удара.

- **Спречите физички контакт са уземљеним површинама попут цеви, грејања, рингли и фрижидера.** Постоји повећани ризик од струјног удара, ако је ваше тело уземљено.
- **Држите електричне алате даље од кише или воде.** Продор воде у електрични алат повећава ризик од струјног удара.
- **Немојте мењати намену прикључног кабла, да бисте електрични алат носили или качили или да бисте извлачили утикач из утичнице.** Држите прикључни вод ван домаћаја топлоте, уља, оштрих ивица или покретних делова. Оштећени или запетљани прикључни водови увећавају ризик од струјног удара.
- **Ако електричним алатом радите на отвореном, користите само продужне водове који су погодни за рад напољу.** Употреба продужног вода погодног за рад напољу смањује ризик од струјног удара.
- **Ако се рад са електричним алатом у влажном окружењу не може избећи, користите заштитну склопку струје квара.** Употреба заштитне склопке струје квара смањује опасност од струјног удара.

4.1.3 Безбедност људи

- Будите пажљиви, пазите шта радите и разумно приступајте раду са електричним алатом. Не употребљавајте електрични алат ако сте уморни или под утицајем дрога, алкохола или лекова. Тренутак непажње приликом употребе електричног алата може да доведе до озбиљних повреда.
- Носите личну заштитну опрему и увек заштитне наочаре. Ношење личне заштитне опреме, као што је маска против прашине, противклизна заштитна обућа, заштитна кацига или заштита од буке, зависно од врсте и употребе електричног алата, смањује опасност од повреда.
- **Спречите случајно пуштање у рад.** Уверите се да је електрични алат искључен, пре него што га прикључите на струјно напајање и/или акумулатор, подигнете га или носите. Ако при ношењу електричног алата држите прст на прекидачу или укључени електрични алат прикључите на струјно напајање, то може да доведе до незгода.

- **Склоните алате за подешавање или кључеве, пре него што укључите електрични алат.** Алат или кључ, који се налази у ротирајућем делу електричног алата, може да доведе до повреда.
- **Избегавајте ненормалан положај тела. Побрините се за безбедно упориште и увек одржавајте равнотежу.** На тај начин можете да боље контролишете електрични алат у неочекиваним ситуацијама.
- **Носите прикладну одећу. Немојте носити широку одећу или наки. Косу и одећу држите даље од покретних делова.** Лабаву одећу, наки или дугу косу могу да захвате покретни делови.
- **Ако могу да се монтирају уређаји за усисавање и прикупљање прашине, треба их прикључити и правилно користити.** Употреба усисавања може да смањи потенцијалну опасност од прашине.
- **Немојте бити неопрезни и немојте кршити безбедносна правила за електричне алате, чак и ако сте после честе употребе упознати са електричним алатом.** Неопрезно поступање у року од делића секунде може до довести до тешких повреда.

4.1.4 Употреба и руковање електричним алатом

- **Немојте преоптерећивати електрични алат.** За ваш посао користите електрични алат који је за то предвиђен. Са одговарајућим електричним алатом ћете радити боље и безбедније у наведеном опсегу учинка.
- **Немојте користити електрични алат, чији је прекидач неисправан.** Електрични алат који више не може да се укључи или искључи, опасан је и мора да се поправи.
- **Извучите утикач из утичнице и/или уклоните батерију која се може демонтирати, пре него што извршите подешавање уређаја, мењате уметке за алате или одлажете електрични алат у страну.** Оваква мера опреза спречава случајно покретање електричног алата.
- **Некоришћене електричне алате чувајте ван домаћаја деце. Не дозволите да електрични алат користе особе које са њим нису упознате или које нису прочитале ова упутства.** Електрични

алати су опасни, ако их користе особе без искуства.

- **Пажљиво одржавајте електричне алате и алат за уметање.** Контролишите да ли покретни делови раде беспрекорно и да ли се заглављују, да ли су делови сломљени или оштећени тако да је функција електричног алата нарушена. Дајте оштећене делове на поправку пре употребе електричног алата. Узрок многих незгода су лоше одржавани електрични алати.
- **Одржавајте резне алате оштрим и чистим.** Пажљиво одржавани резни алати оштрих резних ивица мање се заглављују и лакше се воде.
- **Користите електрични алат, алат за уметање, алате за уметање, итд. У складу са овим упутствима.** Притом узмите у обзир услове рада и радњу која треба да се изврши. Употреба електричних алата у сврхе другачије од предвиђених може да доведе до опасних ситуација.
- **Одржавајте ручке и хватне површине сувима, чистим и чистима од уља и масти.** Клизаве ручке и хватне површине не омогућавају безбедно руковање алатом и његову контролу у неочекиваним ситуацијама.

4.1.5 Употреба и руковање акумулаторским алатом

- **Пуните акумулаторе само пуњачима које је препоручио произвођач.** Због пуњача, који је погодан за одређену врсту акумулатора, постоји опасност од пожара, ако се користи са другачијим акумулаторима.
- **У електричним алатима користите само за то предвиђене акумулаторе.** Употреба другачијих акумулатора може да доведе до повреда и опасности од пожара.
- **Држите некоришћени акумулатор даље од спајалица, кованица, кључева, ексера, завртњева или других малих металних предмета, који би могли да проузрокују премошћавање контаката.** Кратак спој између контаката акумулатора може да доведе до опекотина или пожара.
- **У случају погрешне примене, из акумулатора може да излази течност. Спречите додир с њом. Ако дође до**

случајног контакта, испрати водом. Ако течност доспе у очи, додатно се обратите и лекару. Течност акумулатора која цури може да доведе до иритације коже или опекотина.

- **Немојте користити оштећени или модификовани акумулатор.** Оштећени или модификовани акумулатори могу се непредвидиво понашати и довести до ватре, експлозије или опасности од повреда.
- **Акумулатор немојте излагати ватри или превисоким температурама.** Ватра или температуре веће од 130 °C могу да изазову експлозију.
- **Следите сва упутства за пуњење и акумулатор или акумулаторски алат немојте никада пунити ван температурног опсега наведеног у упутству за употребу.** Погрешно пуњење или пуњење ван дозвољеног температурног опсега може да разори акумулатор и да повећа опасност од пожара.

4.1.6 Сервис

- **Поправку електричног алата препустите само квалификованом стручном особљу који користе само оригиналне резервне делове.** Тако се осигурава да безбедност електричног алата остане очувана.
- **Никада немојте да одржавате оштећене акумулаторе.** Било какво одржавање акумулатора требало би да врши само произвођач или овлашћени кориснички сервис.

4.2 Безбедносне напомене за вертикализацију

Руководалац

- Пажљиво прочитајте ова упутства за безбедан рад. Добро се упознајте са елементима управљачким и регулационим елементима, као и правилном употребом уређаја.
- Никада не допустити деци да користе уређај ни лицима која нису упозната са овим упутствима. Државни прописи ограничавају старост руковоаца.
- Корисник сноси одговорност за незгоде повезане са другим особама и њиховом имовином.

- Немојте руковати уређајем под утицајем алкохола, дрога или лекова.

Припрема

- Увек носите заштиту слуха и заштитне наочаре док год уређај ради.
- Током рада уређаја увек носите чврсту обућу и дугачке панталоне. Уређај немојте користити боси ни у лаганим сандалама. Избегавајте носити лабаву одећу или ону са обешеним канапима и кравате.
- Пажљиво проверите терен на ком ћете користити уређај и уклоните све предмете које би могао да захвати и избаци уређај нпр. гране, комаде стакла и метала, камења.
- Уређај користити само у препорученом положају и на чврстој подлози.
- Уређајем не рукујте на поплочаним или шљунчаним подлогама где избачени материјал може проузроковати повреде.
- Пре укључивања уређаја, увек проверите да ли су сви вијци, навртке, клинови и остала опрема за причвршћивање добро причвршћени и да ли су штитници и заштитне решетке на свом месту. Истрошене или оштећене налепнице морају се заменити.
- Никада немојте руковати уређајем док су људи, а посебно деца или кућни љубимци, у непосредној близини.

Рад

- Уређај користите само за дневног светла или квалитетног вештачког светла. Немојте радити уређајем у лошим временским условима, посебно када се развија олуја.
- Ако је то могуће – избегавајте – примену уређаја када је трава мокра.
- На падинама увек пазите да имате добар положај.
- Ходајте, немојте трчати.
- Управљајте уређајем дијагонално преко падине, а никада равно узбрдо или низбрдо.
- Посебно пазите када мењате смер кретања на падини.
- Немојте проветравати ни освежавати травњак који се налази на сувише стрмој падини.
- Будите посебно опрезни када okreћете уређај или га привлачите себи.

- Искључите уређај:
 - ако се мора нагињати за транспорт преко травњака.
 - када се помера на и са површине коју треба обрадити.
- Уређај никада не користите са оштећеним заштитама или заштитним решеткама или без прикључених заштитних уређаја, нпр. лимова за заштиту од удараца или spremника за траву.
- Укључите уређај у складу са упутством за употребу и уверите се да су ноге довољно удаљене од ваљка уређаја за проветравање травњака.
- Приликом укључивања уређај се не сме нагињати, осим када га треба подизати да би се укључио. У овом случају, нагните га само онолико колико је потребно и само подигните страну од себе. Увек проверите да ли су обе руке у радном положају пре него што се уређај врати на тло.
- Никада немојте транспортовати уређај ако је укључен и ако ротира ваљак уређаја за проветравање травњака.
- Никада не стављајте руке ни ноге на ротирајуће делове или испод њих. Увек будите на безбедном растојању од отвора за избацивање.
- Увек ископчајте уређај (одн. уклоните све преносиве акумулаторе или батерије) и уверите се да су сви покретни делови потпуно заустављени:
 - увек пре него се уређај остави без надзора
 - пре уклањања блокада у уређају или каналу за избацивање
 - пре него што започнете контролу уређаја, чишћење или друге радове на машини
 - после додира са страним телима
 - увек када уређај почне ненормално да вибрира
- Потражите после додира са опасним предметима и страним телима да ли на уређају има оштећења. Поправите оштећени уређај пре поновног покретања и рада.
- Кад год уређај почне ненормално да вибрира, потребна је хитна провера:
 - Потражите оштећења.
 - Дајте оштећене делове на поправку.

- Погледајте да ли на уређају има лабавих делова и затегните их.

Одржавање и чување

- Приликом радова одржавања, неге и чишћења увек носите заштитне.
- Искључите уређај (тј. активирајте контактну браву, уклоните изменљиве акумулаторе или батерије) пре него што се изврше било какви радови на одржавању, сервисирању, чишћењу или поправке. Уверите се да су сви покретни делови потпуно заустављени и чекајте да се уређај охлади.
- Опрезно рукујте уређајем и одржавајте га чистим.
- Редовно контролишите и одржавајте уређај. Уређај може поправити само сервисна радиона произвођача.
- Уверите се да су све навртке, вијци и завртњи чврсто затегнути и да је уређај у безбедном радном стању.
- Због безбедности замените истрошене или оштећене делове. Морају се користити само резервни делови и додаци које препоручује произвођач.
- Када одржавате ваљак уређаја за проветравање травњака, пазите јер се може померати чак и када је уређај искључен.
- Имајте на уму да на уређајима са неколико ваљака уређаја за проветравање травњака ротација једног ваљака уређаја за проветравање травњака може довести до ротације свих других ваљака уређаја за проветравање травњака.
- Приликом подешавања уређаја, пазите да вам се прсти не заглаве између ваљака уређаја за проветравање травњака и непокретних делова уређаја.
- Сачекајте да се уређај охлади пре дугог складиштења.
- Уређај држите ван дохвата деце када се не користи.

4.3 Безбедносне напомене за батерију и пуњач

Водите рачуна о безбедносним напоменама за акумулатор и пуњач у посебним упутствима за употребу.

Види:

- Упутство за употребу 443130: Акумулатори

- Упутство за употребу 443131: Пуњачи

5 МОНТАЖА

⚠ УПОЗОРЕЊЕ! Опасност због непотпуне монтаже! Употреба непотпуно монтираног уређаја може да доведе до тешких повреда.

- Употребљавати уређај само ако је потпуно монтиран!
- Ставити батерију у уређај тек пошто је уређај потпуно монтиран!
- Пре укључивања за све сигурносне и заштитне уређаје проверити да ли су присутни и да ли функционишу!

5.1 Спајање/одвајање главе мотора и основног уређаја (02)

Спајање главе мотора и основног уређаја

1. Спојница (02/1) и супротни део спојнице (02/2) усмерите међусобно тако да су троуглови (02/3) насупрот један другом.
2. Спојницу и супротни део спојнице до одстојника гурнути једно у друго (02/а).
3. Гурните ручицу (02/4) до одстојника преко супротног дела спојнице (02/б).
4. Окрените ручицу до краја у правцу затворене браве (02/ц).

Одвајање главе мотора и основног уређаја

1. Окрените ручицу у смеру отворене браве до краја, а затим је гурните нагоре.
2. Извлачење спојнице и супротног дела спојнице.

6 ПУШТАЊЕ У ПОГОН

6.1 Напунити акумулатор

Обратите пажњу на распон температуре за режим пуњења, види Техничке податке.

ℹ НАПОМЕНА За детаљне информације погледајте посебна упутства за употребу акумулатора и:

- Упутство за употребу 443130: Акумулатори
- Упутство за употребу 443131: Пуњачи

6.2 Стављање и вађење акумулатора (03)

⚠ ПАЖЊА! Опасност од оштећења акумулатора. Ако се акумулатор после употребе остави у уређају, то може да доведе до оштећења акумулатора.

- Непосредно после употребе извући акумулатор из уређаја и складиштити на месту заштићеном од смрзавања.
- Ставити акумулатор у уређај тек непосредно пре почетка рада.

Замена акумулатора

1. Акумулатор (03/1) одозго гурнути у горњу ручку док не налегне (03/а).

Вађење акумулатора

1. Притиснути тастер за деблокирање (03/2) на акумулатору и држати га притиснутим.
2. Извадити акумулатор (03/б).

7 ОПСЛУЖИВАЊЕ

⚠ УПОЗОРЕЊЕ! Опасност због непотпуне монтаже! Употреба непотпуно монтираног уређаја може да доведе до тешких повреда.

- Употребљавати уређај само ако је потпуно монтиран!
- Ставити батерију у уређај тек пошто је уређај потпуно монтиран!
- Пре укључивања за све сигурносне и заштитне уређаје проверити да ли су присутни и да ли функционишу!

7.1 Укључење и искључење уређаја (04, 05)

1. Заузмите сигурно упориште.
2. Уређај увек чврсто држите обим рукама:
 - једном руком горњу ручку (04/1),
 - а другом руком "Луп"-ручку (04/2).
3. Притиснути безбедносно дугме (05/1).
4. Притиснути и држати прекидач за укључивање/искључивање (05/2). Уређај ради. Испустити безбедносно дугме.
5. Ако се испусти прекидач за укључивање/искључивање, уређај се искључује.

7.2 Контрола нивоа напуњености акумулатора

Индикатор нивоа напуњености (01/3) се налази на горњој ручки.

Састоји се из три сегмента. Сегменти светле или трепере зависно од нивоа напуњености.

Сегмент	Ниво напуњености
Светле 3 сегмента:	Акумулатор је до краја напуњен.
Светле 2 сегмента:	Акумулатор је напуњен 2/3.
1 сегмент светли:	Акумулатор је напуњен 1/3.
1 сегмент трепери:	Акумулатор је скоро празан. Уређај се ускоро искључује.

8 ОДРЖАВАЊА И НЕГА

⚠ УПОЗОРЕЊЕ! **Опасност од посекотина.** Опасност од посекотина при захватању у оштре делове који се крећу и алате за резање.

- Пре радова одржавања, неге и чишћења увек искључите уређај. Извадите акумулатор.
- Приликом радова одржавања, неге и чишћења увек носите заштитне рукавице.

8.1 План одржавања

Пре сваке употребе

- Спровести визуелну проверу.
- Проверити сигурносне уређаје, командне елементе и вијчане спојеве у погледу оштећења и чврстог налегања.
- Заменили оштећене делове пре рада.

Сметња	Узрок	Уклањање
Мотор не ради.	Акумулатор је празан.	Напунити акумулатор.
	Акумулатор недостаје или не налаже добро.	Правилно уметните акумулатор.
	Акумулатор је прехладан или презагрејан.	Акумулатор мало загрејати или оставити да се охлади.
Мотор се искључује.	Заштитни прекидач мотора је искључен.	Чекајте док се заштитни прекидач мотора поново укључи.
	Отвори за вентилацију су прљави.	Очистите уређај.
Време трајања акумулатора се знатно скратило.	Акумулатор се испразнио, јер се дуго није користио.	Напунити акумулатор.

После сваке употребе

- Извадити акумулатор из уређаја и складиштити на месту заштићеном од смрзавања.

8.2 Чишћење ваљка уређаја за проветравање травњака

ПАЖЊА! **Опасност од воде.** Вода у уређају узрокује кратке спојеве и уништава електричне делове.

- Немојте прскати уређај водом.
- За чишћење употребите само ручну метлицу или четку.

1. Зауставити уређај и сачекати да се заустави ваљак уређаја за проветравање травњака.
2. Уклоните акумулатор на уређају.
3. Нагните уређај на страну и очистите ваљак уређаја за проветравање травњака ручном метлицом или четком.

9 ПОМОЋ У СЛУЧАЈУ СМЕТЊИ

⚠ ОПРЕЗ! **Опасност од повреде.** Оштри и покретни делови уређаја могу да доведу до повреда.

- Приликом радова одржавања, неге и чишћења увек носите заштитне рукавице!

ℹ НАПОМЕНА Код сметњи које нису наведене у овој табели или које не можете да отклоните сами, се обратите нашој служби за кориснике.

Сметња	Узрок	Уклањање
	Истекао је век трајања акумулатора.	Заменити акумулатор. Употребите само оригинални прибор произвођача.
Акумулатор се не може напунити.	Контакти акумулатора су запрљани.	Потражити сервисера произвођача.
	Акумулатор или пуњач је неисправан.	Поручити резервне делове. Потражити сервисера произвођача.
	Акумулатор је превише врућ.	Пустити да се акумулатор охлади.

10 ТРАНСПОРТ

Пре транспорта извршити следеће мере:

1. Искључите уређај.
2. Уклоните акумулатор из уређаја.
3. Акумулатор запаковати на прописан начин (види доле).

Акумулатор "B125 Li" (кат. бр. 113896)

И **НАПОМЕНА** Називни капацитет акумулатора износи преко 100 Wh! Због тога водите рачуна о следећим упутствима за транспорт!

Садржани литијум-јонски акумулатор подлеже законима о опасним материјама, али може да се транспортује под поједностављеним условима:

- Приватни корисник без додатних захтева може да транспортује неоштећен акумулатор друмом, уколико је уређај спакован према захтевима за малопродају и уколико транспорт служи приватној сврси.
- Комерцијални корисници, који врше транспорт у комбинацији са њиховом главном делатношћу (нпр. испоруке на градилишта или презентације и са њих), такође могу да користе ово поједностављење.

У оба горе поменута случаја обавезно морају да се предузму мере предострожности да би се спречило ослобађање садржаја. У другим случајевима се обавезно морају поштовати одредбе закона о опасним материјама! У случају непридржавања, пошilhaоцу и евентуално превознику прете високе казне.

Остале напомене о превозу и стању

- Транспортовати одн. слати литијум-јонске акумулаторе само у неоштећеном стању!

- За транспорт акумулатора користити искључиво оригинални картон или одговарајући картон за опасне материје (није потребно код акумулатора са називним капацитетом мањим од 100 Wh).
- Облепити отворене контакте акумулатора траком, како би се спречио кратак спој.
- Осигурати акумулатор од клизања унутар паковања, како би се спречила оштећења на акумулатору.
- Обезбедити исправно означавање и документацију за слање приликом транспорта одн. слања (нпр. преко сервиса за доставу пакета или шпедиције).
- Претходно се информисати да ли је могућ транспорт преко изабраног пружаоца услуга и декларисати пошilhaку.

Препоручујемо укључивање стручњака за опасне материје ради припреме пошilhaке. Придржавајте се и евентуалних додатних националних прописа.

11 СКЛАДИШТЕЊЕ

11.1 Складиштење уређаја

Након сваке употребе темељито очистите уређај и, ако постоји, ставите све заштитне поклопце. Уређај држите на сувом месту под кључем, изван домета деце.

Извршите следеће радове пре пауза које трају дуже од 30 дана:

- Обришите комплетан уређај и додатну опрему крпом за чишћење. Немојте користити бензин ни друге растворе!
- Ваљак за проветравање травњака очистити тврдом четком.
- Уређај чувајте на што хладнијем и сувом месту.

11.2 Складиштење батерије и пуњача

И НАПОМЕНА За детаљне информације погледајте посебна упутства за употребу акумулатора и пуњача.

12 ОДЛАГАЊЕ

Напомене у вези са законом о електричним и електронским уређајима (ElektroG)

-  ■ Стари електрични и електронски уређаји не треба да се бацају са кућним смећем, већ треба да се подвргну одвајању и сортирању одн. рециклирању!
- Старе батерије или акумулатори који нису фиксно уграђени у стари уређај, пре предаје морају да се изваде! Њихово одлагање на отпад је регулисано законом о батеријама.
- Власник одн. корисник електричних и електронских уређаја су по истеку њиховог века употребе законски обавезни да их врате.
- Крајњи корисник сноси одговорност за брисање својих личних података из старог уређаја који треба да се одложи на отпад!

Симбол прецртане канте за отпатке значи да стари електрични и електронски уређаји не смеју да се одлажу заједно са кућним смећем.

Стари електрични и електронски уређаји бесплатно могу да се предају на следећим местима:

- Јавна места за одлагање отпада одн. његово прикупљање (нпр. комунална стоваришта)
- Продајна места за електричне уређаје (стационарна и на интернету), уколико су трговци обавезни да прихвате враћени производ или ако добровољно нуде такву услугу.

Ове изјаве важе само за уређаје који се уграђују и продају у земљама Европске уније и на које се примењује европска директива 2012/19/ЕУ. У земљама изван Европске уније могу се примењивати неке друге одредбе за одлагање старих електричних и електронских уређаја.

Напомене у вези са законом о батеријама (BattG)



- Старе батерије и акумулатори не треба да се бацају са кућним смећем, већ треба да се подвргну одвајању и сортирању одн. рециклирању!
- У врху безбедног вађења батерија и акумулатора из електричног уређаја и ради информација о њиховом типу одн. хемијском систему, водите рачуна о осталим подацима у упутству за употребу одн. монтажу.
- Власник одн. корисник батерија и акумулатора су по истеку њиховог века употребе законски обавезни да их врате. Враћање је ограничено на предају количина уобичајених за домаћинство.

Старе батерије могу да садрже штетне материје или тешке метале, који би могли да нашкоде животної средини или здрављу. Прерада старих батерија и коришћење у њима садржаних ресурса доприноси заштити ова два драгоцена ресурса.

Симбол прецртане канте за отпатке значи да батерије и акумулатори не смеју да се одлажу заједно са кућним смећем.

Ако се осим тога испод канте за смеће налазе ознаке Hg, Cd или Pb, онда то означава следеће:

- Hg: Батерија садржи више од 0,0005 % живе
- Cd: Батерија садржи више од 0,002 % кадмијума
- Pb: Батерија садржи више од 0,004 % олова

Акумулатори и батерије бесплатно могу да се предају на следећим местима:

- Јавна места за одлагање отпада одн. његово прикупљање (нпр. комунална стоваришта)
- Продајна места за батерије и акумулаторе
- Места за враћање батерија и акумулатора
- Место враћања код произвођача (ако није члан заједничког система враћања)

Ове изјаве важе само за акумулаторе и батерије који се продају у земљама Европске уније и на које се примењује европска директива 2006/66/ЕЗ. У земљама изван Европске уније могу се примењивати неке друге одредбе за одлагање акумулатора и батерија.

13 СЛУЖБА ЗА КОРИСНИКЕ/СЕРВИС

Код питања у вези са гаранцијом, поправком или резервним деловима се обратите вашем

најближем AL-KO сервису. Њега ћете наћи на интернету под следећом адресом:
www.al-ko.com/service-contacts

14 ГАРАНЦИЈА

Евентуалне грешке у материјалу или производњи на уређају поправићемо за време законског рока застаре права на гаранцију за недостатке према сопственом избору поправљањем или заменом. Рок застаре одређује се према праву државе у којој је уређај купљен.

Наша гарантна изјава важи само у случају:

- примене ових Упутстава за употребу
- сврсисходног коришћења
- употребе оригиналних резервних делова

Гаранција престаје да важи у случају:

- самоиницијативних покушаја поправки
- самоиницијативних техничких измена
- ненаменског коришћења

Гаранција не обухвата:

- оштећења лака која се свде на нормално трошење
- потрошне делове који су на картици резервних делова означени рамом

Гарантни рок почиње да тече од датума куповине од стране првог крајњег корисника. Меродаван је датум на рачуну. Са овом изјавом о гаранцији и оригиналним рачуном обратите се продавцу или најближој овлашћеној сервисној радионици. Овом изјавом се не мењају законска права која купац има према продавцу у случају недостатака.

TŁUMACZENIE ORYGINALNEJ INSTRUKCJI OBSŁUGI

Spis treści

1	Szczególne zasady bezpieczeństwa	110	6	Uruchomienie	117
2	Informacje dotyczące niniejszej instrukcji obsługi	110	6.1	Ładowanie akumulatorów	117
2.1	Symbole na stronie tytułowej	111	6.2	Wkładanie i wyciąganie akumulatora (03)	117
2.2	Objaśnienia rysunkowe i słowa ostrzegawcze	111	7	Obsługa	118
3	Opis produktu	111	7.1	Włączanie i wyłączanie urządzenia (04, 05)	118
3.1	Użytkowanie zgodne z przeznaczeniem	111	7.2	Kontrolowanie stanu naładowania akumulatora	118
3.2	Możliwe przewidywane nieprawidłowe użycie	111	8	Konserwacja i pielęgnacja	118
3.3	Urządzenia zabezpieczające i ochronne	112	8.1	Plan konserwacji	118
3.3.1	Tarcza ochronna	112	8.2	Czyszczenie cylindra aerującego	118
3.3.2	Obsługa oburęczna	112	9	Pomoc w przypadku usterek	118
3.3.3	Zabezpieczenie przed przeciążeniem	112	10	Transport	119
3.4	Symbole umieszczone na urządzeniu	112	11	Przechowywanie	120
3.5	Przegląd produktu (01)	112	11.1	Przechowywanie urządzenia	120
3.6	Zakres dostawy	112	11.2	Składowanie akumulatora i ładowarki	120
4	Zasady bezpieczeństwa	113	12	Utylizacja	120
4.1	Ogólne wskazówki bezpieczeństwa dla narzędzi elektrycznych	113	13	Obsługa klienta/Serwis	121
4.1.1	Bezpieczeństwo na stanowisku pracy	113	14	Gwarancja	121
4.1.2	Bezpieczeństwo elektryczne	113			
4.1.3	Bezpieczeństwo osób	113			
4.1.4	Użytkowanie i obsługa narzędzia elektrycznego	114			
4.1.5	Użytkowanie i obsługa narzędzia wyposażonego w akumulator	115			
4.1.6	Serwis	115			
4.2	Wskazówki bezpieczeństwa dotyczące wertykulatora	115			
4.3	Zasady bezpieczeństwa dotyczące akumulatora i ładowarki	117			
5	Montaż	117			
5.1	Złączanie/rozłączanie głowicy silnika i urządzenia podstawowego (02)	117			

1 SZCZEGÓLNE ZASADY BEZPIECZEŃSTWA

Opisywane urządzenie może być używane przez dzieci od 8 roku życia i osoby z ograniczeniami fizycznymi, zmysłowymi lub umysłowymi albo osoby bez doświadczenia i wiedzy tylko wówczas, jeśli będą przy tym nadzorowane bądź zostaną przeszkolone w zakresie bezpiecznego używania urządzenia i rozumieją wynikające z tego zagrożenia. Dzieci nie powinny się bawić tym urządzeniem. Czyszczenie i konserwacja przez użytkownika nie powinny być przeprowadzane przez dzieci pozbawione nadzoru.

Potrzeby osób o bardzo dużych i złożonych ograniczeniach mogą wykraczać poza tutaj opisane instrukcje.

2 INFORMACJE DOTYCZĄCE NINIEJSZEJ INSTRUKCJI OBSŁUGI

- Wersja niemieckojęzyczna jest oryginalną instrukcją obsługi. Wszystkie pozostałe wersje

językowe są tłumaczeniami oryginalnej instrukcji obsługi.

- Poniższa instrukcja obsługi winna być przechowywana zawsze w sposób umożliwiający jej wykorzystanie w celu uzyskania informacji dotyczących urządzenia.
- Urządzenie może być przekazywane wyłącznie wraz z instrukcją obsługi.
- Należy stosować się do wskazówek dot. bezpieczeństwa i wskazówek ostrzegawczych zawartych w niniejszej instrukcji obsługi.

2.1 Symbole na stronie tytułowej

Symbol	Znaczenie
	Przed uruchomieniem należy dokładnie przeczytać niniejszą instrukcję obsługi. Jest to konieczne dla zapewnienia bezusterkowej pracy i bezpiecznej obsługi.
	Instrukcja obsługi
	Akumulatory litowo-jonowe obsługiwać ze szczególną ostrożnością! W szczególności przestrzegać wskazówek dotyczących transportu, składowania i utylizacji zawartych w niniejszej instrukcji obsługi!

2.2 Objaśnienia rysunkowe i słowa ostrzegawcze

NIEBEZPIECZEŃSTWO! Oznacza niebezpieczeństwo prowadzące do śmierci lub ciężkich obrażeń ciała.

OSTRZEŻENIE! Oznacza potencjalne niebezpieczeństwo mogące prowadzić do śmierci lub ciężkich obrażeń ciała.

OSTROŻNIE! Oznacza potencjalne niebezpieczeństwo mogące prowadzić do średnich lub lekkich obrażeń ciała.

UWAGA! Oznacza potencjalne niebezpieczeństwo mogące prowadzić do szkód rzeczowych.

WSKAZÓWKA Szczególne wskazówki ułatwiające zrozumienie instrukcji i obsługi.

3 OPIS PRODUKTU

Za pomocą akumulatorowego aeratora do trawników usuwa się mech i filc trawy z powierzchni trawnika, np. w ogródku przed domem. Elastyczne zęby ze stali sprężynowej umieszczone na obracającym się cylindrze aerującym czyszczą darni, nie uszkadzając jej.

Akumulatorowy aerator do trawników może poza tym służyć do hakowania chwastów w ogródkach warzywnych na klombach kwiatowych oraz nierównej ziemi.

Urządzenie może być stosowane tylko razem z określonymi w danych technicznych akumulatorami litowo-jonowymi i ładowarkami. Pozostałe informacje dotyczące akumulatorów i ładowarek są podane w osobnych instrukcjach:

- Instrukcja obsługi 443130: Akumulatory
- Instrukcja obsługi 443131: Ładowarki

UWAGA! Ryzyko uszkodzenia urządzenia i akumulatora. Używanie urządzenia z nieodpowiednimi akumulatorami może spowodować uszkodzenie urządzenia i akumulatorów.

- Urządzenia należy używać wyłącznie z zalecanymi akumulatorami.

3.1 Użytkowanie zgodne z przeznaczeniem

Opisywane urządzenie jest przeznaczone do spulchniania i napowietrzania trawników (wertykulacji) do użytku prywatnego i wolno je stosować wyłącznie na osuszonym, krótko przyciętym trawniku.

Używanie urządzenia jest dozwolone tylko wtedy, gdy jest całkowicie zmontowane.

Opisywane urządzenie jest przeznaczone do zastosowania w ramach użytku prywatnego. Każde inne zastosowanie oraz niedozwolone zmiany lub modyfikacje traktowane są jako eksploatacja niezgodna z przeznaczeniem i prowadzą do utraty gwarancji i ważności deklaracji zgodności oraz do wyłączenia wszelkiej odpowiedzialności producenta za szkody poniesione przez użytkownika lub osoby trzecie.

3.2 Możliwe przewidywane nieprawidłowe użycie

Urządzenie nie jest przeznaczone do zastosowań specjalistycznych w parkach i obiektach sportowych ani do zastosowania w rolnictwie i leśnictwie.

3.3 Urządzenia zabezpieczające i ochronne

⚠ OSTRZEŻENIE! Niebezpieczeństwo skaleczenia. Niesprawne i dezaktywowane urządzenia ochronne i zabezpieczające mogą spowodować poważne obrażenia ciała.

- Jeśli urządzenia ochronne i zabezpieczające są niesprawne, należy zlecić ich naprawę.
- Nigdy nie dezaktywować urządzeń ochronnych i zabezpieczających.

3.3.1 Tarcza ochronna

Tarcza ochronna chroni użytkownika przed obracającym się cylindrem aerującym i odrzucanymi obiektami.

3.3.2 Obsługa oburęczna





Urządzenie jest przeznaczone do obsługi oburęcznej, aby zapobiec urazom rąk.



3.3.3 Zabezpieczenie przed przeciążeniem

Silnik przeciąża się przy zablokowanym cylindrze aerującym. Wyłącza się on dlatego automatycznie.

1. Wyłączyć urządzenie i wyjąć akumulator.
Ostrzeżenie! *Przed rozpoczęciem jakichkolwiek prac przy cylindrze aerującym należy wyjąć akumulator urządzenia.*
2. Usunąć blokadę.
3. Począkać około 5 sekund.
4. Włożyć akumulator z powrotem i włączyć urządzenie.

3.4 Symbole umieszczone na urządzeniu

Symbol	Znaczenie
	Przed uruchomieniem przeczytać instrukcję eksploatacji!
	
	Nie dopuszczać osób trzecich do niebezpiecznego obszaru! Zachować bezpieczny odstęp!
	

Symbol	Znaczenie
	Ostrożnie, ostre zęby! Nie zbliżać dłoni ani stóp do mechanizmu tnącego! Zęby jeszcze pracują po wyłączeniu silnika.
	Chronić urządzenie przed deszczem i wilgocią!

3.5 Przegląd produktu (01)

Nr	Element
Urządzenie podstawowe	
1	Uchwyt górny z włącznikiem/wyłącznikiem
2	Przycisk zabezpieczający
3	Wskaźnik stanu naładowania
4	Rękojeść „Loop”
5	Trzonek górny
6	Połączenie
7	Instrukcja obsługi
Głowica silnika	
8	Trzonek dolny
9	Silnik
10	Tarcza ochronna
11	Cylinder aerujący z kołami prowadzącymi
Akcesoria*	
12	Akumulator*
13	Ładowarka*

* Nie należy do wyposażenia, do zamówienia wykorzystać następujące numery artykułów: patrz dane techniczne.

3.6 Zakres dostawy

Zakres dostawy obejmuje niżej wymienione pozycje. Należy sprawdzić, czy wszystkie pozycje są zawarte:

Nr	Element
1	Urządzenie podstawowe
2	Głowica silnika

Nr	Element
3	Instrukcja obsługi „Akumulatorowy aerator do trawników”

WSKAZÓWKA Akumulator i ładowarka nie należą do zakresu dostawy i należy je zakupić oddzielnie.

4 ZASADY BEZPIECZEŃSTWA

4.1 Ogólne wskazówki bezpieczeństwa dla narzędzi elektrycznych

OSTRZEŻENIE! Przeczytać wskazówki bezpieczeństwa, zalecenia, ilustracje i dane techniczne, które są dołączone do tego narzędzia elektrycznego. Następstwem nieprzestrzegania poniższych instrukcji może być porażenie prądem elektrycznym, pożar i/lub poważne obrażenia ciała.

- Wszystkie wskazówki dotyczące bezpieczeństwa i inne instrukcje należy przechowywać w razie potrzeby skorzystania z nich w przyszłości.

Użyte we wskazówkach dotyczących bezpieczeństwa pojęcie „narzędzie elektryczne” odnosi się do narzędzi elektrycznych zasilanych z sieci elektrycznej (z sieciowym przewodem zasilającym) lub narzędzi elektrycznych zasilanych akumulatorowo (bez sieciowego przewodu zasilającego).

4.1.1 Bezpieczeństwo na stanowisku pracy

- Stanowisko pracy należy utrzymywać w czystości i zapewnić jego dobre oświetlenie. Nieporządek lub niedostateczne oświetlenie stanowiska pracy mogą doprowadzić do wypadku.
- Narzędzia elektrycznego nie wolno używać w obszarze zagrożonym wybuchem, w którym znajdują się palne ciecze, gazy lub pyły. Narzędzia elektryczne podczas pracy wytwarzają iskry, które mogą doprowadzić do zapłonu pyłów lub oparów.
- Podczas pracy narzędzia elektrycznego należy trzymać dzieci i inne osoby z dala od niego. W przypadku odwrócenia uwagi można stracić kontrolę nad elektronarzędziem.

4.1.2 Bezpieczeństwo elektryczne

- Wtyczka przyłączeniowa narzędzia elektrycznego musi pasować do gniazda wtykowego. W żadnym wypadku nie wolno

modyfikować wtyczki. Nie wolno używać żadnych adapterów wtyczki w przypadku narzędzi elektrycznych z uzziemieniem ochronnym. Niezmodyfikowana wtyczka oraz odpowiednie gniazdko wtykowe zmniejszają ryzyko porażenia prądem elektrycznym.

- Należy unikać kontaktu części ciała z uzziemionymi powierzchniami, jak rury, grzejniki, kuchenki i lodówki. Istnieje zwiększone ryzyko porażenia prądem elektrycznym, kiedy ciało jest uzziemione.
- Należy chronić narzędzia elektryczne przed deszczem lub wilgocią. Wniknięcie wody do wnętrza narzędzia elektrycznego zwiększa ryzyko porażenia prądem elektrycznym.
- Nie używać przewodu przyłączeniowego niezgodnie z jego przeznaczeniem do przenoszenia lub zawieszania urządzenia elektrycznego lub do wyciągnięcia wtyczki z gniazdka wtykowego. Chronić przewód przyłączeniowy przed działaniem wysokich temperatur, oleju, ostrych krawędzi lub ruchomych elementów. Uszkodzone lub splątane przewody przyłączeniowe zwiększają ryzyko porażenia prądem elektrycznym.
- Jeżeli praca z narzędziem elektrycznym odbywa się na wolnym powietrzu, używać wyłącznie przedłużaczy dostosowanych do pracy na wolnym powietrzu. Zastosowanie przedłużacza przystosowanego do pracy na wolnym powietrzu zmniejsza ryzyko porażenia prądem elektrycznym.
- Jeżeli nie można uniknąć pracy narzędzia elektrycznego w wilgotnym środowisku, należy zastosować wyłącznik ochronny różnicowy. Zastosowanie wyłącznika ochronnego różnicowego zmniejsza ryzyko porażenia prądem elektrycznym.

4.1.3 Bezpieczeństwo osób

- Podczas pracy z narzędziem elektrycznym należy zachować ostrożność, zwracać uwagę na to, co się robi i postępować rozsądnie. Nie używać narzędzia elektrycznego, kiedy jest się zmęczonym, pod wpływem narkotyków, alkoholu lub leków. Chwila nieuwagi podczas używania narzędzia elektrycznego może spowodować naprawdę poważne obrażenia.
- Należy nosić osobiste wyposażenie ochronne i zawsze okulary ochronne. No-

szanie osobistego wyposażenia ochronnego, jak maska przeciwpyłowa, antypoślizgowe obuwie ochronne, kask ochronny lub środki ochrony słuchu, w zależności od rodzaju i sposobu zastosowania narzędzia elektrycznego, zmniejsza ryzyko powstania obrażeń.

- **Unikać niezamierzonego uruchomienia urządzenia.** Przed podłączeniem urządzenia elektrycznego do zasilania lub akumulatora, podniesieniem urządzenia i jego przenoszeniem należy się upewnić, że jest **wyłączone**. Jeżeli podczas przenoszenia narzędzia elektrycznego palce znajdują się na włączniku lub narzędzie elektryczne jest włączone w momencie podłączania do zasilania, może to doprowadzić do wypadku.
- **Przed włączeniem narzędzia elektrycznego usunąć narzędzia nastawcze lub klucze maszynowe.** Narzędzie lub klucz znajdujące się na obracającym się elemencie urządzenia mogą być przyczyną urazów.
- **Unikać nieprawidłowej postawy ciała.** Dbać o zachowanie bezpiecznej postawy i **zawsze utrzymywać równowagę**. Dzięki temu można uzyskać lepszą kontrolę nad narzędziem elektrycznym w nieoczekiwanej sytuacji.
- **Należy nosić odpowiednią odzież.** Nie należy nosić luźnej odzieży ani biżuterii. **Włosy i odzież trzymać z dala od poruszających się części.** Luźna odzież, biżuteria lub długie włosy mogą zostać pochwycone przez ruchome elementy urządzenia.
- **Jeżeli można zamontować odciążu pyłów i instalację zabezpieczającą przed zapyleciem, to powinny być one podłączone i prawidłowo używane.** Użycie urządzenia odpylającego może zmniejszyć zagrożenia wywołane przez pyły.
- **Nie dać się zwieść fałszywemu poczuciu bezpieczeństwa i nie lekceważyć zasad bezpieczeństwa, także jeśli jest się zapoznany z używaniem narzędzia elektrycznego po jego wielokrotnym używaniu.** Nieumiarne obchodzenie się może w ciągu ułamka sekundy doprowadzić do ciężkich urazów.

4.1.4 Użytkowanie i obsługa narzędzia elektrycznego

- **Nie przeciążać elektronarzędzia.** Do określonej pracy należy używać narzędzia elektrycznego, które jest do niej przeznaczone. Z użyciem odpowiedniego narzędzia

elektrycznego pracuje się lepiej i bezpieczniej w podanym zakresie wydajności.

- **Nie używać narzędzia elektrycznego z uszkodzonym włącznikiem.** Urządzenie elektryczne, którego nie da się już włączyć lub wyłączyć jest niebezpieczne i musi być naprawione.
- **Wyciągnąć wtyczkę z gniazda zasilania i/ lub wymontować wyjmowany akumulator, zanim dokona się regulacji urządzenia, wymiany części zamiennych lub odłożenia elektronarzędzia.** Zapobiega to niezamierzonemu uruchomieniu narzędzia elektrycznego.
- **Nie używane narzędzie elektryczne należy przechowywać z dala od dzieci.** Nie pozwalać na używanie urządzenia osobom, które nie są obeznane z jego obsługą lub nie przeczytały niniejszych instrukcji. Narzędzia elektryczne są niebezpieczne, jeżeli są obsługiwane przez osoby nieobeznane z ich obsługą.
- **Elektronarzędzia i narzędzia użytkowe należy utrzymywać w dobrym stanie technicznym.** Należy kontrolować, czy ruchome części funkcjonują sprawnie i nie zacinają się, czy nie są pęknięte lub uszkodzone tak, że zakłóca to działanie narzędzia elektrycznego. Przed użyciem elektronarzędzia należy zlecić naprawę uszkodzonych części. Wiele wypadków ma swoje źródło w nieprawidłowej konserwacji narzędzi elektrycznych.
- **Narzędzia tnące należy utrzymywać w czystości i ostrości.** Starannie pielęgnowane narzędzia tnące z ostrymi krawędziami tnącymi rzadziej się zakleszczają i są łatwiejsze w prowadzeniu.
- **Elektronarzędzia, narzędzi użytkowych itp. należy używać z zastosowaniem się do podanych tu instrukcji.** Należy przy tym uwzględnić warunki na stanowisku pracy oraz rodzaj wykonywanej czynności. Użycie narzędzi elektrycznych do innych celów, niż przewidziane może doprowadzić do niebezpiecznych sytuacji.
- **Uchwyty i powierzchnie do chwytania muszą być zawsze suche, czyste i wolne od oleju i smaru.** Śliskie uchwyty i powierzchnie do chwytania uniemożliwiają bezpieczne obsługę i zachowanie kontroli nad elektronarzędziami w nieprzewidzianych sytuacjach.

4.1.5 Użytkowanie i obsługa narzędzia wyposażonego w akumulator

- **Akumulator należy ładować wyłącznie za pomocą ładowarki zalecanej przez producenta.** W przypadku ładowarki przeznaczonej do ładowania określonych rodzajów akumulatorów, zastosowanie jej do innego rodzaju akumulatora powoduje powstanie zagrożenia pożarowego.
- **Do narzędzi elektrycznych należy stosować tylko akumulatory przewidziane do pracy z danym narzędziem.** Zastosowanie innych akumulatorów może prowadzić do powstania obrażeń ciała oraz zagrożenia pożarowego.
- **Chronić nieużywany akumulator przed spinaczami biurowymi, monetami, kluczami, igłami, śrubami i innymi drobnymi przedmiotami metalowymi, które mogłyby spowodować zwarcie styków akumulatora.** Zwarcie pomiędzy stykami akumulatora może wywołać oparzenia lub ogień.
- **W przypadku nieprawidłowego użytkowania może dojść do wycieku cieczy z akumulatora. Należy unikać kontaktu z nią. W razie przypadkowego kontaktu przemyć skażone miejsce wodą. W przypadku kontaktu cieczy z oczami należy dodatkowo zasięgnąć pomocy lekarskiej.** Płyn wyciekający z akumulatora może powodować podrażnienia skóry lub oparzenia.
- **Nie używać uszkodzonego ani zmodyfikowanego akumulatora.** Uszkodzone lub zmienione akumulatory mogą się zachowywać w sposób nieprzewidziany, powodując ryzyko pożaru, wybuchu lub urazu.
- **Nie narażać akumulatora na ogień ani wysoką temperaturę.** Ogień lub temperatura powyżej 130°C mogą być przyczyną wybuchu.
- **Przestrzegać wszystkich wskazówek dotyczących ładowania i pamiętań, by nigdy nie ładować akumulatora ani narzędzia akumulatorowego poza zakresem temperatur określonym w instrukcji obsługi.** Nieprawidłowe ładowanie lub ładowanie poza dopuszczalnym zakresem temperatur może spowodować uszkodzenie akumulatora i ryzyko pożaru.

4.1.6 Serwis

- **Naprawę narzędzia elektrycznego powierzać wyłącznie wykwalifikowanemu personelowi fachowemu i tylko z użyciem oryginalnych części zamiennych.**

Należy przy tym zagwarantować, że zachowane zostanie bezpieczeństwo narzędzia elektrycznego.

- **Nie wolno konserwować uszkodzonego akumulatora.** Wszelka konserwacja akumulatora powinna być wykonywana przez producenta lub upoważnione punkty obsługi klienta.

4.2 Wskazówki bezpieczeństwa dotyczące wertykulatora

Operator

- Należy uważnie przeczytać niniejsze zasady bezpieczeństwa. Należy zapoznać się z elementami obsługowymi i regulacyjnymi oraz zgodnym z przeznaczeniem użyciem urządzenia.
- Nigdy nie zezwalać dzieciom ani osobom niezaznajomionym z niniejszymi instrukcjami na używanie urządzenia. Możliwe, że przepisy krajowe zawierają regulacje ograniczające wiek operatora.
- Użytkownik odpowiada za wypadki z udziałem osób trzecich oraz uszkodzenie mienia będącego ich własnością.
- Zabrania się eksploatacji urządzenia pod wpływem alkoholu, środków odurzających lub leków.

Przygotowanie

- W czasie pracy urządzenia nosić ochronę słuchu i okulary ochronne.
- Podczas pracy z urządzeniem należy zawsze nosić odpowiednio obuwie oraz długi spodnie. Nie wolno używać urządzenia mając gołe nogi lub nosząc lekkie sandały. Unikać noszenia luźnej odzieży lub odzieży ze zwiśniętymi sznurkami lub krawatami.
- Należy sprawdzić teren, na którym urządzenie ma zostać użyte, i usunąć wszystkie przedmioty, które mogą zostać pochwycone i odrzucone przez urządzenie, np. gałęzie, kawałki szkła i metalu, kamienie.
- Używać urządzenia tylko w zalecanym położeniu i tylko na stabilnym podłożu.
- Nie używać urządzenia na nawierzchniach pokrytych kostką brukową ani szutrem, na których odlatujący materiał może doprowadzić do obrażeń ciała.
- Przed włączeniem urządzenia sprawdzić, czy są dobrze zabezpieczone wszystkie śruby, nakrętki, sworznie i inne mocowania i czy urządzenia zabezpieczające i kratki ochronne

znajdują się na swoim miejscu. Zużyte lub uszkodzone naklejki należy wymienić.

- Urządzenia nie należy uruchamiać, jeżeli w bezpośrednim otoczeniu urządzenia znajdują się osoby, a zwłaszcza dzieci lub zwierzęta domowe.

Praca

- Urządzenia należy używać wyłącznie przy świetle dziennym lub dobrym świetle sztucznym. W razie złych warunków pogodowych, a zwłaszcza w razie nadchodzącej burzy należy zrezygnować z pracy z urządzeniem.
- W miarę możliwości nie stosować urządzenia, gdy trawa jest mokra.
- Na zboczach należy pamiętać zawsze o stabilnym ustawieniu urządzenia.
- Z urządzeniem należy chodzić, a nie biegać.
- Używać urządzenia poprzecznie do zbocza, nigdy do góry ani w dół.
- Zachować szczególną ostrożność przy zmianie kierunku jazdy na zboczu.
- Nie wertykulować ani nie napowietrzać na zbyt stromych zboczach.
- Zachować szczególną ostrożność zmieniając kierunek ruchu urządzenia lub ciągnąc ją ku sobie.
- Wyłączyć urządzenie:
 - gdy do transportu przez inne nawierzchnie niż trawa musi ono być nachylone.
 - gdy jest ono przemieszczane z i do obrabianej nawierzchni.
- Nie używać urządzenia nigdy z uszkodzonymi urządzeniami zabezpieczającymi i kratkami ochronnymi lub bez zamontowanych urządzeń zabezpieczających, np. blach odbojowych i / lub urządzeń do zbierania trawy.
- Urządzenie włączać zgodnie z instrukcją obsługi i zachowywać odpowiedni odstęp stóp od cylindra aerującego.
- Przy włączaniu nie wolno przechylać urządzenia, chyba że, musi ono zostać podniesione w celu włączenia. W tym przypadku przechylić je tylko na tyle, na ile jest to bezwzględnie konieczne, i podnosić tylko stroną przeciwną do siebie. Upewnić się zawsze, czy obie ręce znajdują się w pozycji roboczej przed odstawieniem urządzenia z powrotem na podłoże.
- Nigdy nie wolno transportować urządzenia, gdy jest włączone i obraca się cylinder aerujący.

- Nie wkładać nigdy rąk ani stóp do lub pod obracające się elementy. Należy trzymać się z dala od otworu wyrzutowego.
- Należy zawsze odłączać urządzenia od zasilania (tzn. wyjąć akumulator lub baterie) i upewnić się, czy wszystkie poruszające się elementy całkowicie zatrzymały się:
 - przed pozostawieniem urządzenia bez nadzoru
 - przed usunięciem blokad z urządzenia lub zatkań w kanale wyrzutowym
 - przed sprawdzeniem i czyszczeniem urządzenia lub przeprowadzaniem prac w jej obrębie
 - po zetknięciu się z ciałami obcymi
 - jeżeli urządzenie zaczyna nienaturalnie wibrować
- Po zetknięciu się z niebezpiecznymi przedmiotami i ciałami obcymi sprawdzić, czy urządzenie nie jest uszkodzone. Uszkodzone urządzenie oddać do naprawy przed ponownym uruchomieniem i pracą z jego użyciem.
- Jeżeli urządzenie zaczyna nienaturalnie wibrować, wymagane jest jego natychmiastowe sprawdzenie:
 - Należy odnaleźć uszkodzenia.
 - Zlecić naprawę uszkodzonych części.
 - Sprawdzić urządzenie pod kątem luźnych części i je dokręcić.

Konserwacja i przechowywanie

- Podczas wykonywania prac związanych z konserwacją, pielęgnacją i czyszczeniem należy zawsze nosić rękawice ochronne.
- Należy zawsze odłączać urządzenia od zasilania (tzn. uruchomić ewentualną blokadę złączaną, wyjąć akumulator lub baterie) przed przeprowadzeniem prac konserwacyjnych, serwisowych, czyszczących lub naprawczych. Upewnić się, czy wszystkie poruszające się elementy całkowicie zatrzymały się i pozwoili urządzeniu ostygnąć.
- Z urządzeniem należy obchodzić się ostrożnie i utrzymywać je w czystości.
- Urządzenie należy sprawdzać i konserwować w regularnych odstępach czasu. Urządzenie może być naprawiane tylko przez punkt serwisowy producenta.
- Należy dbać o to, aby wszystkie nakrętki, sworznie i śruby były mocno dokręcone i urządzenie znajdowało się w bezpiecznym stanie eksploatacyjnym.

- Wymienić ze względów bezpieczeństwa zużyte lub uszkodzone elementy. Należy używać wyłącznie zalecanych przez producenta części wymiennych i elementów wyposażenia.
- Podczas konserwacji zapewnić swobodę ruchu cylindra aerującego, nawet gdy urządzenie jest wyłączone.
- Pamiętać, że w urządzeniach z kilkoma cylindrami aerującymi obrót jednego cylindra aerującego może powodować obrót pozostałych cylindrów aerujących.
- Zwracać uwagę podczas ustawiania urządzenia na to, aby nie doszło do zakleszczenia palców pomiędzy cylindrem aerującym i nieruchomymi częściami urządzenia.
- Pozwolić urządzeniu ostygnąć, zanim odsta- wi się je na dłuższy czas.
- Nieużywane urządzenie należy przechowy- wać w miejscu niedostępnym dla dzieci.

4.3 Zasady bezpieczeństwa dotyczące akumulatora i ładowarki

Przestrzegać zasad bezpieczeństwa dotyczących akumulatora i ładowarki, zawartych w osobnych instrukcjach obsługi.

Patrz:

- Instrukcja obsługi 443130: Akumulatory
- Instrukcja obsługi 443131: Ładowarki

5 MONTAŻ

⚠ OSTRZEŻENIE! Zagrożenia wynikłe z niekompletnego montażu! Eksploatacja niekompletnie zmontowanego urządzenia może prowadzić do poważnych obrażeń ciała.

- Urządzenie eksploatować tylko wówczas, gdy zostało całkowicie zmontowane.
- Akumulator włożyć do urządzenia dopiero po zakończeniu całkowitego montażu.
- Przed włączeniem sprawdzić, czy wszystkie urządzenia zabezpieczające i ochronne występują i są sprawne.

5.1 Złączanie/rozłączanie głowicy silnika i urządzenia podstawowego (02)

Złączanie głowicy silnika i urządzenia podstawowego

1. Wyrównać złącze (02/1) i złączkę (02/2) wyrównać tak, aby trójkąty (02/3) znajdowały się naprzeciwko siebie.
2. Wsunąć złącze i złączkę do oporu (02/a).

3. Wsunąć rękojeść (02/4) do oporu na złączkę (02/b).
4. Obrócić rękojeść do oporu w kierunku zamkniętej kłódki (02/c).

Rozłączanie głowicy silnika i urządzenia podstawowego

1. Obrócić rękojeść w kierunku otwartej kłódki do końca i wsunąć do góry.
2. Wyciągnąć z siebie złącze i złączkę.

6 URUCHOMIENIE

6.1 Ładowanie akumulatorów

Przestrzegać zakresu temperatur procesu ładowania, który jest podany w danych technicznych.

! **WSKAZÓWKA** Szczegółowe informacje można znaleźć w osobnych instrukcjach obsługi akumulatora i ładowarki:

- Instrukcja obsługi 443130: Akumulatory
- Instrukcja obsługi 443131: Ładowarki

6.2 Wkładanie i wyciąganie akumulatora (03)

UWAGA! Niebezpieczeństwo uszkodzenia akumulatora. Pozostawienie akumulatora w urządzeniu po zakończeniu użytkowania może doprowadzić do uszkodzenia akumulatora.

- Bezpośrednio po zakończeniu użytkowania należy wyjąć akumulator z urządzenia i złożyć na przechowanie w miejscu zabezpieczonym przed zamrażaniem.
- Akumulator włożyć do urządzenia dopiero bezpośrednio przed rozpoczęciem pracy.

Montaż akumulatora w urządzeniu

1. Wsunąć akumulator (03/1) od dołu do górnej rękojeści na akumulator, aż ulegnie zablokowaniu (03/a).

Wymowienie akumulatora

1. Nacisnąć przycisk odryglowujący (03/2) na akumulatorze i przytrzymać naciśnięty.
2. Wyciągnąć akumulator (03/b).

7 OBSŁUGA

⚠ OSTRZEŻENIE! Zagrożenia wynikłe z niekompletnego montażu! Eksploatacja niekompletnie zmontowanego urządzenia może prowadzić do poważnych obrażeń ciała.

- Urządzenie eksploatować tylko wówczas, gdy zostało całkowicie zmontowane.
- Akumulator włożyć do urządzenia dopiero po zakończeniu całkowitego montażu.
- Przed włączeniem sprawdzić, czy wszystkie urządzenia zabezpieczające i ochronne występują i są sprawne.

7.1 Włączanie i wyłączenie urządzenia (04, 05)

1. Stanąć w stabilnej pozycji.
2. Trzymać urządzenie zawsze obiema dłońmi:
 - jedną dłonią za górną rękojeść (04/1),
 - drugą dłonią za rękojeść „Loop” (04/2).
3. Nacisnąć przycisk zabezpieczający (05/1).
4. Wcisnąć i przytrzymać wciśnięty włącznik/wyłącznik (05/2). Urządzenie rozpocznie pracę. Zwolnić przycisk zabezpieczający.
5. Zwolnienie włącznika/wyłącznika spowoduje wyłączenie urządzenia.

7.2 Kontrolowanie stanu naładowania akumulatora

Wskaźnik stanu naładowania (01/3) znajduje się na górnej rękojeści.

Jest on złożony z trzech segmentów. Segmenty świecą lub migają zależnie od stanu naładowania.

Segment	Stan naładowania
Świecą się 3 segmenty:	akumulator całkowicie naładowany.
Świecą się 2 segmenty:	akumulator naładowany w 2/3 stanu.
Świeci się 1 segment:	akumulator naładowany w 1/3 stanu.
Miga 1 segment:	Akumulator prawie rozładowany. Urządzenie wkrótce wyłączy się.

8 KONSERWACJA I PIELĘGNACJA

⚠ OSTRZEŻENIE! Niebezpieczeństwo odniesienia ran ciętych. Niebezpieczeństwo odniesienia ran ciętych w przypadku kontaktu z ruchomymi częściami o ostrych krawędziach i narzędziami tnącymi.

- Przed przystąpieniem do prac związanych z konserwacją, pielęgnacją i czyszczeniem należy zawsze wyłączyć urządzenie. Wydemontować akumulator.
- Podczas wykonywania prac związanych z konserwacją, pielęgnacją i czyszczeniem należy zawsze nosić rękawice ochronne.

8.1 Plan konserwacji

Przed każdym użyciem

- Skontrolować wzrokowo.
- Sprawdzić urządzenia zabezpieczające, elementy obsługi i wszystkie połączenia śrubowe pod kątem ewentualnych uszkodzeń i trwałego osadzenia.
- Przed użyciem wymienić uszkodzone elementy.

Po każdym użyciu

- Wyjąć akumulator z urządzenia i złożyć na przechowanie w miejscu zabezpieczonym przed zamrażaniem.

8.2 Czyszczenie cylindra aerującego

UWAGA! Niebezpieczeństwo związane z wodą. Woda w urządzeniu prowadzi do zwarcia i zniszczenia podzespołów elektrycznych.

- Nie spryskiwać urządzenia wodą.
- Do czyszczenia używać wyłącznie zmiotki lub szczotki.

1. Zatrzymać urządzenie i poczekać, aż cylinder aerujący się zatrzyma.
2. Wymontować akumulator z urządzenia.
3. Przechylić urządzenie na bok i wyczyścić cylinder aerujący zmiotką lub szczotką.

9 POMOC W PRZYPADKU USTEREK

⚠ OSTROŻNIE! Niebezpieczeństwo skaleczenia. Poruszające się części urządzenia o ostrych krawędziach mogą spowodować obrażenia.

- Podczas wykonywania prac związanych z konserwacją, pielęgnacją i czyszczeniem należy zawsze nosić rękawice ochronne!

i WSKAZÓWKA W przypadku zakłóceń, które nie zostały wymienione w tej tabeli, lub takich, których nie można usunąć we własnym zakresie, należy skontaktować się z naszym działem obsługi klienta.

Usterka	Przyczyna	Usuwanie
Silnik nie działa.	Akumulator jest rozładowany.	Naładować akumulator.
	Brak akumulatora lub akumulator osadzony nieprawidłowo.	Włożyć akumulator prawidłowo.
	Akumulator jest zbyt zimny lub zbyt ciepły.	Lekko ogrzać akumulator lub odczekać na jego ostygnięcie.
Silnik się wyłącza.	Nastąpiło wyłączenie samoczynnego wyłącznika silnikowego.	Odczekać, aż samoczynny wyłącznik silnikowy ponownie włączy urządzenie.
	Szczeliny wentylacyjne są zabrudzone.	Oczyścić urządzenie.
Wyraźny spadek czasu pracy akumulatora.	Akumulator jest rozładowany, ponieważ nie jest używany przez dłuższy czas.	Naładować akumulator.
	Upłynął czas eksploatacji akumulatora.	Wymień akumulator. Używać tylko oryginalnych akcesoriów producenta urządzenia.
Nie można naładować akumulatora.	Styki akumulatora są zabrudzone.	Udać się do punktu serwisowego producenta.
	Uszkodzenie akumulatora lub ładowarki.	Zamówić części zamienne. Udać się do punktu serwisowego producenta.
	Akumulator jest zbyt gorący.	Zaczekać, aż akumulator ostygnie.

10 TRANSPORT

Przed transportem wykonać następujące czynności:

1. Wyłączyć urządzenie.
2. Wymontować akumulator z urządzenia.
3. Zapakować akumulator zgodnie z przepisami (zob. niżej).

Akumulator „B125 Li” (nr art. 113896)

i WSKAZÓWKA Energia znamionowa akumulatora wynosi ponad 100 Wh! Z tego względu należy stosować się do poniższych wskazówek dotyczących transportu.

Akumulator litowo-jonowy zawarty w komplecie podlega przepisom prawa o substancjach niebez-

piecznych, jednak może być transportowany w uproszczonych warunkach:

- Użytkownicy prywatni mogą transportować akumulator po drogach bez dalszych nakładów, o ile jest on zamontowany w sposób przeznaczony do handlu detalicznego, a transport służy wyłącznie do celów prywatnych.
- Użytkownicy komercyjni, którzy realizują transport w związku ze swoją główną działalnością (np. dostawy z i do miejsc budów lub pokazów) uproszczenia te mogą również obowiązywać.

W obu powyższych przypadkach należy koniecznie podjąć działania, zapobiegające uwolnieniu zawartości. W innych przypadkach należy bezwzględnie przestrzegać przepisów dotyczących

substancji niebezpiecznych! W przypadku nieprzestrzegania nadawcy i ewentualnie przewoźnikowi grożą surowe kary.

Pozostałe wskazówki dotyczące transportu i wysyłki

- Akumulatory litowo-jonowe transportować bądź wysyłać wyłącznie w nieuszkodzonym stanie.
- Do transportu akumulatora używać wyłącznie oryginalnego kartonu lub odpowiedniego kartonu dla towarów niebezpiecznych (nie jest to wymagane w przypadku akumulatorów o energii znamionowej poniżej 100 Wh).
- Zakleić odkryte styki akumulatora, aby zapobiec zwarceniu.
- Akumulator zabezpieczyć przed przesunięciem wewnątrz opakowania, aby zapobiec uszkodzeniom akumulatora.
- Zapewnić prawidłowe oznakowanie i dokumentację przesyłki podczas transportu bądź wysyłki (np. za pośrednictwem firmy kurierskiej lub spedycji).
- Uzyskać wcześniej informację, czy transport z wykorzystaniem wybranego usługodawcy jest możliwy i zgłosić przesyłkę.

Zalecamy skorzystanie przy przygotowaniu wysyłki z pomocy fachowca z zakresu towarów niebezpiecznych. Przestrzegać również ewentualnych dodatkowych przepisów krajowych.

11 PRZECHOWYWANIE

11.1 Przechowywanie urządzenia

Po każdym użyciu należy dokładnie wyczyścić urządzenie i, jeśli są dostępne, założyć pokrywy ochronne. Urządzenie przechowywać w suchym, zamkniętym pomieszczeniu niedostępnym dla dzieci.

Przed przerwami w eksploatacji trwającymi dłużej niż 30 dni wykonać następujące czynności:

- Wyrzeć całe urządzenie i osprzęt szmatką do czyszczenia. Nie używać benzyny ani innych rozpuszczalników!
- Oczyszczyć cylinder wertykujący twardą szczotką.
- Przechowywać urządzenie w możliwie suchym miejscu.

11.2 Składowanie akumulatora i ładowarki

f WSKAZÓWKA Szczegółowe informacje można znaleźć w osobnych instrukcjach obsługi akumulatora i ładowarki.

12 UTYLIZACJA

Wskazówki dotyczące ustawy o użytym sprzęcie elektrycznym i elektronicznym (ElektroG)



- Zużyte urządzenia elektryczne i elektroniczne nie mogą być utylizowane z odpadami z gospodarstwa domowego, lecz należy przekazać je do osobnej zbiórki lub utylizacji.
- Zużyte baterie lub akumulatory, które nie są na stałe wbudowane w użytych urządzeniach, należy wyciągnąć przed oddaniem urządzenia! Ich utylizacja jest regulowana przez ustawę o zużytych bateriach.
- Właściciele lub użytkownicy urządzeń elektrycznych i elektronicznych są prawnie zobowiązani do ich oddania po zużyciu.
- Użytkownik końcowy odpowiada za usunięcie danych osobowych z utylizowanego urządzenia!

Symbol przekreślonego pojemnika na odpady oznacza, że zużyte urządzenia elektryczne i elektroniczne nie mogą być utylizowane razem z odpadami z gospodarstwa domowego.

Zużyte urządzenia elektryczne i elektroniczne można nieodpłatnie oddać w następujących punktach zbiórki:

- publiczne punkty utylizacji lub zbiórki odpadów (np. komunalne punkty składowania odpadów);
- punkty sprzedaży urządzeń elektrycznych (stacjonarne i online), o ile sprzedawcy są zobowiązani do odbioru lub oferują tę usługę dobrowolnie.

Wszystkie powyższe zasady obowiązują wyłącznie w odniesieniu do urządzeń sprzedawanych i instalowanych na terenie Unii Europejskiej i objętych dyrektywą 2012/19/UE. W krajach nienależących do Unii Europejskiej obowiązywać mogą inne przepisy dotyczące utylizacji urządzeń elektrycznych i elektronicznych.

Wskazówki dotyczące ustawy o zużytych bateriach (BattG)



- Zużyte baterie i akumulatory nie mogą być utylizowane z odpadami z gospodarstwa domowego, lecz należy przekazać je do osobnej zbiórki lub utylizacji.
- Informacje na temat bezpiecznego wyciągnięcia baterii lub akumulatorów z urządzenia

elektrycznego oraz informacje na temat ich typu lub systemu chemicznego są zawarte w odpowiedniej instrukcji obsługi lub montażu.

- Właściciele lub użytkownicy baterii i akumulatorów są prawnie zobowiązani do ich oddania po zużyciu. Zwrot ogranicza się do przekazania standardowych ilości występujących w gospodarstwach domowych.

Zużyte baterie mogą zawierać szkodliwe substancje lub metale ciężkie, które mogą powodować poważne szkody dla środowiska naturalnego i zdrowia. Recykling zużytych baterii i wykorzystanie zawartych w nich zasobów przyczynia się do ochrony tych obu ważnych dóbr.

Symbol przekreślonego pojemnika na odpady oznacza, że zużyte baterie i akumulatory nie mogą być utylizowane razem z odpadami z gospodarstwa domowego.

Jeżeli pod symbolem pojemnika na odpady znajdują się dodatkowo oznaczenia Hg, Cd lub Pb, oznacza to:

- Hg: Bateria zawiera więcej niż 0,0005% rtęci
- Cd: Bateria zawiera więcej niż 0,002% kadmu
- Pb: Bateria zawiera więcej niż 0,004% ołowiu

14 GWARANCJA

Ewentualne wady materiałowe lub produkcyjne w urządzeniu usuwamy przed upływem ustawowego okresu przedawnienia roszczeń z tytułu rękojmi za wady fizyczne, dokonując wedle naszego uznania naprawy lub wymiany produktu. Okres przedawnienia ustalany jest zgodnie z prawem obowiązującym w kraju, w którym produkt został zakupiony.

Gwarancja obowiązuje tylko w przypadku:

- zastosowania się do treści niniejszej instrukcji obsługi
- prawidłowego postępowania,
- stosowania oryginalnych części zamiennych.

Gwarancja nie obejmuje:

- uszkodzeń lakieru spowodowanych zwykłym zużyciem
- części zużywalnych, oznaczonych na wykazie części zamiennych ramką xxxxxx (x).

Okres gwarancji rozpoczyna się od momentu nabycia przez pierwszego użytkownika końcowego. Decydujące znaczenie ma tutaj data dokumentu zakupu. Należy zwrócić się do dystrybutora lub najbliższego autoryzowanego punktu serwisowego, przedkładając niniejszą deklarację gwarancyjną oraz dowód zakupu. Niniejsza deklaracja nie narusza ustawowych roszczeń nabywcy w stosunku do sprzedawcy z tytułu wad.

Zużyte akumulatory i baterie można nieodpłatnie oddać w następujących punktach zbiórki:

- publiczne punkty utylizacji lub zbiórki odpadów (np. komunalne punkty składowania odpadów);
- punkty sprzedaży baterii i akumulatorów;
- punkty odbioru zużytych akumulatorów i baterii;
- punkt odbioru producenta (jeżeli nie należy on do systemu odbioru zużytych akumulatorów i baterii).

Wszystkie powyższe zasady obowiązują wyłącznie w odniesieniu do akumulatorów i baterii sprzedawanych na terenie Unii Europejskiej i objętych dyrektywą 2006/66/WE. W krajach nienależących do Unii Europejskiej obowiązywać mogą inne przepisy dotyczące utylizacji akumulatorów i baterii.

13 OBSŁUGA KLIENTA/SERWIS

Wszelkie pytania dotyczące gwarancji, naprawy lub części zamiennych należy kierować do najbliższego punktu serwisowego AL-KO. Można go znaleźć w następującej witrynie internetowej: www.al-ko.com/service-contacts

PŘEKLAD ORIGINÁLNÍHO NÁVODU K POUŽITÍ

Obsah

1	Zvláštní bezpečnostní pokyny	122	8	Údržba a péče	129
2	K tomuto návodu k použití	122	8.1	Plán údržby	129
2.1	Symbole na titulní straně	123	8.2	Čištění provzdušňovacího válce	129
2.2	Vysvětlení symbolů a signálních slov	123	9	Pomoc při poruchách	130
3	Popis výrobku	123	10	Přeprava	130
3.1	Použití v souladu s určeným účelem	123	11	Skladování	131
3.2	Možné předvídatelné chybné použití	123	11.1	Skladování přístroje	131
3.3	Bezpečnostní a ochranná zařízení	123	11.2	Skladování akumulátoru a nabíječky	131
3.3.1	Ochranný štít	123	12	Likvidace	131
3.3.2	Obouruční ovládání	123	13	Zákaznický servis/servis	132
3.3.3	Ochrana proti přetížení	123	14	Záruka	132
3.4	Symbole na stroji	124			
3.5	Přehled výrobku (01)	124			
3.6	Součásti dodávky	124			
4	Bezpečnostní pokyny	124			
4.1	Všeobecné bezpečnostní pokyny pro elektrické nářadí	124			
4.1.1	Bezpečnost na pracovišti	124			
4.1.2	Bezpečnost elektrických součástí	125			
4.1.3	Bezpečnost osob	125			
4.1.4	Zacházení s elektrickým nářadím a jeho použití	125			
4.1.5	Použití a zacházení s akumulátorem a nářadím	126			
4.1.6	Servis	126			
4.2	Bezpečnostní pokyny pro vertikutátor	126			
4.3	Bezpečnostní pokyny k akumulátoru a nabíječce	128			
5	Montáž	128			
5.1	Sestavení/oddělení motorové hlavice a základního přístroje (02)	128			
6	Uvedení do provozu	128			
6.1	Nabití akumulátoru	128			
6.2	Vložení a vytažení akumulátoru (03)	129			
7	Obsluha	129			
7.1	Zapnutí a vypnutí stroje (04, 05)	129			
7.2	Kontrola stavu nabití akumulátoru	129			

1 ZVLÁŠTNÍ BEZPEČNOSTNÍ POKYNY



Tento přístroj může být používán dětmi od 8 let i osobami se sníženými fyzickými, smyslovými nebo duševními schopnostmi nebo bez zkušeností a s nedostatečnými znalostmi, jestliže jsou pod dohledem nebo byly poučeny ve věci bezpečného používání přístroje a porozuměly z toho vyplývajícím nebezpečím. Děti si s přístrojem nesmí hrát. Čištění a uživatelskou údržbu nesmí děti provádět bez dozoru.

Osoby s velmi silným a komplexním omezením nemohou vyhovovat požadavkům zde popsaných pokynů.

2 K TOMUTO NÁVODU K POUŽITÍ

- U německé verze se jedná o originální návod k použití. Všechny ostatní jazykové verze jsou překlady originálního návodu k použití.
- Uchovávejte tento návod vždy tak, abyste si ho mohli přečíst, když budete potřebovat informace o stroji.
- Předávejte dalším osobám pouze výrobek s tímto návodem k použití.
- Přečtěte a dodržujte bezpečnostní pokyny a varování uvedená v tomto návodu.

2.1 Symboly na titulní straně

Symbol	Význam
	Před uvedením do provozu si bezpodmínečně pečlivě přečtete tento návod k použití. To je předpokladem bezpečné práce a bezproblémové manipulace.
	Návod k použití
	S akumulátory Li-Ion zacházejte opatrně! Obzvláště dodržujte pokyny k přepravě, skladování a likvidaci, které jsou vedené v tomto návodu k použití!

2.2 Vysvětlení symbolů a signálních slov

⚠ NEBEZPEČÍ! Označuje bezprostředně hrozící nebezpečnou situaci, která – pokud se jí nevyhnete – má za následek smrt nebo vážné zranění.

⚠ VÝSTRAHA! Označuje možnou nebezpečnou situaci, která – pokud se jí nevyhnete – může mít za následek smrt nebo vážné zranění.

⚠ OPATRNĚ! Označuje možnou nebezpečnou situaci, která by mohla mít za následek menší nebo středně těžké zranění, pokud se jí nevyhnete.

POZOR! Označuje situaci, která by mohla mít za následek věčné škody, pokud se jí nevyhnete.

i UPOZORNĚNÍ Speciální pokyny pro lepší srozumitelnost a manipulaci.

3 POPIS VÝROBKU

Akumulátorovým provzdušňovačem odstraníte mech a travní plst' na malých plochách trávníku, např. na předzahrádce. Ohebné hroty z pružinové oceli připojené k rotujícímu provzdušňovacímu válci čistí trávník, aniž by ho poškodily.

Akumulátorový provzdušňovač může kromě toho sloužit k odstraňování plevele v zeleninové zahradě a květinovém záhonu i k okopávání nerovné půdy.

Přístroj můžete používat jen společně s lithium-iontovými akumulátory a nabíječkami uvedenými

v technických údajích. Pro další informace k akumulátorům a nabíječkám viz samostatné návody:

- Návod k použití 443130: Akumulátory
- Návod k použití 443131: Nabíječky

POZOR! Nebezpečí poškození stroje a akumulátoru. Je-li přístroj provozován s nevhodným akumulátorem, může dojít k poškození stroje a akumulátoru.

- Přístroj vždy provozujte jen s předepsaným akumulátorem.

3.1 Použití v souladu s určeným účelem

Tento přístroj je určený ke kypření a provzdušňování trávníkové půdy (kypření) na soukromých pozemcích a smí se používat pouze na suchém, krátce strážném trávníku.

S přístrojem lze pracovat pouze v plně smontovaném stavu.

Tento přístroj je určen výhradně jen k použití v soukromém sektoru. Jakékoliv jiné používání a dále nepovolené přestavby a dodatečné montáže budou považovány za použití k jinému než určenému účelu a mají za následek zánik záruky, dále ztrátu konformity a odmítnutí jakékoli odpovědnosti za škody způsobené uživateli nebo třetí straně ze strany výrobce.

3.2 Možné předvídatelné chybné použití

Stroj není koncipován pro komerční použití ve veřejných parcích a na sportovištích ani pro použití v zemědělství a lesním hospodářství.

3.3 Bezpečnostní a ochranná zařízení

⚠ VÝSTRAHA! Nebezpečí zranění. Poškozená a vyřazená bezpečnostní a ochranná zařízení mohou vést k těžkým poraněním.

- Defektní bezpečnostní a ochranná zařízení nechejte opravit.
- Bezpečnostní a ochranná zařízení nikdy nevyfazuje z provozu.

3.3.1 Ochranný štít

Ochranný štít chrání uživatele před rotujícím provzdušňovacím válcem a odlétávajícími předměty.

3.3.2 Obouruční ovládání

Přístroj je určen k obouručnímu ovládání, aby nedošlo k poranění rukou.

3.3.3 Ochrana proti přetížení

U zablokovaného provzdušňovacího válce dojde k přetížení motoru. Proto se automaticky vypne.

1. Přístroj vypněte a odeberte akumulátor.
Varování! Před všemi pracemi na provzdušňovacím válci vyjměte akumulátor přístroje.
2. Odstraňte zablokování.
3. Počkejte přibližně 5 sekund.
4. Akumulátor zase nasadte a zapněte přístroj.

3.4 Symboly na stroji

Symbol	Význam
	Před uvedením do provozu si přečtěte návod k použití!
	
	Třetí osoby držte stranou nebezpečné oblasti! Dodržujte bezpečnostní vzdálenost!
	Opatrně, ostré hroty! Nohy a ruce udržujte dál od řezacího ústrojí! Hroty po vypnutí motoru dobíhají.
	Chraňte stroj před deštěm a vlhkem!

3.5 Přehled výrobku (01)

Č.	Součást
Základní přístroj	
1	Horní rukojeť se spínačem/vypínačem
2	Bezpečnostní tlačítko
3	Ukazatel stavu nabití
4	Rukojeť „Loop“
5	Horní tyč
6	Spojka
7	Návod k použití
Motorová hlavice	
8	Spodní tyč

Č.	Součást
9	Motor
10	Ochranný štít
11	Provzdušňovací válec s vodicími koly
Příslušenství*	
12	Akumulátor*
13	Nabíječka*

* *Není obsaženo v rozsahu dodávky, avšak lze objednat pod následujícími objednacími čísly: viz technické údaje.*

3.6 Součásti dodávky

K rozsahu dodávky patří zde uvedené položky. Zkontrolujte, zda jsou obsaženy všechny položky:

Č.	Součást
1	Základní přístroj
2	Motorová hlavice
3	Návod k použití „Akumulátorový provzdušňovač“

UPOZORNĚNÍ Akumulátor a nabíječka nejsou součástí dodávky a musí se zakoupit zvlášť.

4 BEZPEČNOSTNÍ POKYNY

4.1 Všeobecné bezpečnostní pokyny pro elektrické nářadí

⚠ VÝSTRAHA! Přečtěte si všechna bezpečnostní upozornění, pokyny, vyobrazení a technické údaje, kterými je toto elektrické nářadí opatřeno. Nedbalost při dodržování následujících pokynů může způsobit úraz elektrickým proudem, požár a/nebo těžká zranění.

- **Všechny bezpečnostní upozornění a pokyny si uložte pro pozdější použití.**

V bezpečnostních pokynech používaný pojem „elektrické nářadí“ se vztahuje k síťově napájenému elektrickému nářadí (se síťovým přívodem) nebo akumulátorem poháněnému elektrickému nářadí (bez síťového přívodu).

4.1.1 Bezpečnost na pracovišti

- **Udržujte své pracoviště čisté a dobře osvětlené.** Nepořádek nebo neosvětlené oblasti pracoviště mohou vést k nehodám.

- **Nepracujte s elektrickým náradím ve výbušném prostředí, kde se nacházejí hořlavé kapaliny, plyny nebo prach.** Elektrické nářadí vytváří jiskry, které mohou zapálit prach nebo výpary.
- **Během používání elektrického nářadí zabraňte v přístupu dětem a jiným osobám.** Při rozptylování můžete ztratit kontrolu nad elektrickým nářadím.

4.1.2 Bezpečnost elektrických součástí

- **Přípojná zástrčka elektrického nářadí musí být vhodná pro danou zásuvku. Žádným způsobem neupravujte zástrčku. Společně s uzemněným elektrickým nářadím nepoužívejte žádné adaptéry zástrček nebo rozdvojků.** Nezměněné zástrčky a k nim vhodné zásuvky snižují nebezpečí úderu elektrickým proudem.
- **Vyvarujte se kontaktu těla s uzemněnými povrchy, jako jsou potrubí, topení, sporáky a chladničky.** Je-li Vaše tělo uzemněno, zvětšuje se nebezpečí v důsledku zásahu elektrickým proudem.
- **Nevystavujte elektrické nářadí dešti nebo mokru.** Vniknutí vody do elektrického nářadí zvyšuje nebezpečí elektrického úderu.
- **Nikdy kabel nepoužívejte nepřiměřeným způsobem, k přenášení nebo zavěšování elektrického nářadí nebo k vytahování zástrčky ze zásuvky. Chraňte kabel před horkem, olejem, ostrými hranami nebo pohyblivými částmi přístroje.** Poškozené nebo zamotané kabely zvyšují nebezpečí úderu elektrickým proudem.
- **Pokud pracujete s elektrickým nářadím na volném prostranství, používejte pouze prodlužovací kabel vhodný rovněž do volné přírody.** Použití prodlužovacího kabelu vhodného do volné přírody snižuje riziko úrazu elektrickým proudem.
- **Jestliže se nelze vyhnout použití elektrického nářadí ve vlhkém prostředí, používejte proudový chránič.** Použití proudového chrániče snižuje riziko úrazu elektrickým proudem.

4.1.3 Bezpečnost osob

- **Bud'te pozorní, dbejte na to, co děláte, a používejte elektrické nářadí rozumně. Nepracujte s elektrickým nářadím, pokud jste unavení či nesoustředění, nebo pokud jste pod vlivem drog, alkoholu nebo medikamentů.** Okamžik nepozornosti při po-

užívání elektrického nářadí může mít za následek vážná zranění.

- **Noste osobní ochranné pomůcky a vždy ochranné brýle.** Nošení ochranných pomůcek, jako jsou protiprachová maska, neklouzavá bezpečnostní obuv, helma nebo protihluková sluchátka, podle druhu a použití elektrického nářadí, snižuje nebezpečí zranění.
- **Vyvarujte se neúmyslného uvedení do provozu. Ujistěte se, že je elektrické nářadí vypnuté, než je připojíte do sítě nebo zapojíte akumulátor, před jeho uchopením a přenášením.** Pokud máte při nesení elektrického nářadí prst na jeho spínači nebo zapnuté elektrické nářadí připojujete k napájení, může to vést k nehodám.
- **Před zapnutím elektrického nářadí odstraňte nastavovací nářadí nebo montážní klíče.** Nářadí nebo montážní klíč, který se nachází v rotující části elektrického nářadí, může způsobit zranění.
- **Vyvarujte se abnormálního držení těla. Zajistěte si bezpečné stání a stále udržujte rovnováhu.** To umožňuje lepší ovládnutí elektrického nářadí v neočekávaných situacích.
- **Noste vhodný oděv. Nenoste příliš volné oblečení ani šperky. Udržujte vlasy a oděv v bezpečné vzdálenosti od pohyblivých částí.** Volný oděv, šperky nebo dlouhé vlasy mohou být zachyceny pohyblivými se částmi.
- **Jestliže lze připojit odsávací a záchytná zařízení, namontujte je a používejte je správně.** Používání odsávání snižuje nebezpečí vyvolané prachem.
- **Nepodléhejte pocitu falešné bezpečnosti a nestavte se nad bezpečnostní pravidla elektrického nářadí, i když elektrické nářadí po mnoha použitích již dobře znáte.** Nedbalé jednání může mít během zlomku sekundy za následek těžké úrazy.

4.1.4 Zacházení s elektrickým nářadím a jeho použití

- **Nepřetěžujte elektrické nářadí. Pro každou práci používejte pro ni určené elektrické nářadí.** S vhodným elektrickým nářadím budete lépe a bezpečněji pracovat v uvedeném rozsahu výkonu.
- **Nepoužívejte elektrické nářadí, jehož spínač je vadný.** Elektrické nářadí, které již ne-

ni možné zapnout nebo vypnout, je nebezpečné a musí být opraveno.

- **Než začnete provádět nastavení stroje nebo výměny příslušenství a před uložením elektrického nářadí vždy vytáhněte síťovou zástrčku ze zásuvky anebo vyjměte vyjímatelný akumulátor.** Toto preventivní opatření zabrání nezamýšlenému zapnutí elektrického nářadí.
- **Nepoužívané elektrické nářadí ukládejte mimo dosah dětí. Nenechávejte elektrické nářadí používat osobami, které s ním nejsou obeznámeny nebo nečetly tyto pokyny.** Elektrické nářadí je nebezpečné, pokud je používáno nezkušenými osobami.
- **Pečlivě se o elektrické nářadí a jeho příslušenství starajte. Zkontrolujte, zda pohyblivé části bezchybně fungují a nejsou zablokovány, zda žádné části nejsou prasklé nebo tak poškozené, že by mohly ovlivnit funkci elektrického nářadí. Poškozené díly nechejte před použitím elektrického nářadí opravit.** Příčinou mnoha nehod je špatná údržba elektrického nářadí.
- **Udržujte řezné nástroje ostré a čisté.** Pečlivě ošetřované řezné nástroje s ostrými řeznými hranami mají menší sklon k zablokování a snadněji se ovládají.
- **Používejte elektrické nářadí, příslušenství, přídatné nástroje atd. podle tohoto návodu. Dbejte přitom na dané pracovní podmínky a prováděnou činnost.** Používání elektrického nářadí pro jiné než předpokládané použití může vyvolat nebezpečnou situaci.
- **Rukojeti a plochy madel udržujte suché, čisté a bez oleje a mastnot.** Kluzké rukojeti a plochy madel neumožňují bezpečnou obsluhu a kontrolu elektrického nářadí v nepředvídaných situacích.

4.1.5 Použití a zacházení s akumulátorovým nářadím

- **Nabíjejte akumulátory pouze nabíječkami, které jsou doporučeny výrobcem.** Nabíječka, která je vhodná pro určitý druh akumulátoru, může při použití s jiným akumulátorem vyvolat nebezpečí požáru.
- **Používejte do elektrického nářadí pouze pro něj určené akumulátory.** Použití jiných akumulátorů může způsobit zranění nebo požár.
- **Nepoužívané akumulátory uložte v bezpečné vzdálenosti od kovových předmětů,**

jako jsou papírové svorky, mince, klíče, hřebíky, šrouby nebo jiné malé kovové předměty, které mohou zkratovat kontakty. Zkrat mezi kontakty akumulátoru může mít za následek popálení nebo požár.

- **Při nesprávném používání může z akumulátoru vytékat kapalina. Vyvarujte se kontaktu s touto kapalinou. Při náhodném kontaktu proveďte opláchnutí vodou. Dostane-li se tekutina do očí, přivolejte také lékařskou pomoc.** Kapalina vyteklá z akumulátoru může vést k podráždění nebo popálení pokožky.
- **Nepoužívejte poškozené ani pozměněné akumulátory.** Poškozené nebo pozměněné akumulátory se mohou chovat nepředvídatelně a mohou způsobit požár, výbuch nebo nebezpečí úrazu.
- **Akumulátor nevystavujte ohni ani příliš vysokým teplotám.** Požár nebo teploty přesahující 130 °C mohou vyvolat výbuch.
- **Dodržujte všechny pokyny k nabíjení a nikdy nenabíjejte akumulátor nebo akumulátorové nářadí mimo teplotní rozsah uvedený v návodu k použití.** Chybné nabíjení nebo nabíjení mimo povolený teplotní rozsah může akumulátor zničit a zvýšit nebezpečí požáru.

4.1.6 Servis

- **Elektrické nářadí nechejte opravovat pouze kvalifikovaným odborným personálem a pouze s použitím originálních náhradních dílů.** Tím bude zajištěno zachování bezpečnosti elektrického nářadí.
- **Nikdy neprovádějte údržbu poškozených akumulátorů.** Veškerou údržbu akumulátorů by měl provádět výrobce nebo zplnomocněná servisní pracoviště.

4.2 Bezpečnostní pokyny pro vertikátor

Obsluha

- **Pozorně si přečtěte tyto bezpečnostní pokyny.** Seznamte se s obslužnými a nastavovacími prvky a použitím přístroje k určenému účelu.
- **Nikde nedovolte dětem nebo osobám, které nebyly seznámeny s těmito pokyny, používat přístroj.** Národní předpisy omezují věk obsluhy.
- **Majitel je sám zodpovědný za nehody s jinými osobami a za jejich majetek.**

- Neobsluhujte stroj pod vlivem alkoholu, drog nebo léků.

Příprava

- Při provozu přístroje noste ochranu sluchu a ochranné brýle.
- Během provozu přístroje noste vždy pevnou obuv a dlouhé kalhoty. Neprovazujte přístroj nikdy naboso nebo v lehkých sandálech. Ne noste volné oblečení nebo oblečení s visícími šňůrami nebo kravaty.
- Pečlivě zkontrolujte terén, na kterém se bude přístroj používat, a odstraňte všechny předměty, které by mohl přístroj zachytit a odmrštit – například větve, kusy skla nebo kovu, kameny.
- Přístroj používejte jen v doporučené poloze a na pevném podkladu.
- Nepoužívejte přístroj na dlážděných nebo štěrkovaných plochách, kde může vymrštěný materiál způsobit zranění.
- Před zapnutím přístroje vždy zkontrolujte, zda jsou všechny šrouby, matice, čepy a další upevňovací díly dobře zabezpečené a zda jsou ochranná zařízení a ochranné mříže na svém místě. Opatřované nebo poškozené nálepky musí být nahrazeny.
- Přístroj nikdy neuvádějte do provozu, jestliže se v bezprostřední blízkosti nacházejí osoby, zejména děti nebo domácí zvířata.

Provoz

- Přístroj používejte jen za denního světla nebo u dobrého umělého osvětlení. S přístrojem nepracujte u špatných povětrnostních poměrů, zejména při bouřce.
- Vyvarujte se - pokud je to možné - použití přístroje, když je tráva vlhká.
- Při práci ve stráních vždy dbejte vždy na dobrý postoj.
- Chodte, neběhejte.
- Provozujte přístroj napříč ke strání, nikdy ne směrem nahoru nebo dolů.
- Při změně směru jízdy na strání buďte vždy obzvláště opatrní.
- Kypření nebo provzdušňování neprovádějte na příliš prudkých stráních.
- Při obrácení přístroje nebo jeho přibližování směrem k sobě buďte obzvláště opatrní.
- Přístroj vypněte:
 - jestliže jej musíte nachýlit z důvodu přejezdu přes jiné plochy než trávník,

- jestliže jej přesouváte z jedné plochy na druhou.

- Nikdy nepoužívejte přístroj s poškozenými ochrannými zařízeními nebo ochrannými mřížkami nebo bez zabudovaných ochranných zařízení, např. odrazových plechů a/nebo sběrného koše.
- Přístroj zapněte podle návodu k použití a dodržujte dostatečnou vzdálenost nohou od provzdušňovacího válce.
- Při zapínání se přístroj nesmí naklánět, pokud není nutné jej pro zapnutí zvednout. V tomto případě jej nakloňte jen tolik, kolik je bezpodmínečně nezbytné, a zdvihněte pouze stranu, která je od vás odvrácená. Než se přístroj vrátí na zem, vždy se ujistěte, že máte obě ruce v pracovní poloze.
- Přístroj nikdy nepřepřavujte, pokud je zapnutý a provzdušňovací válec se otáčí.
- Nikdy nedávejte ruce nebo nohy na nebo pod otáčející se součásti. Vždy se zdržujte mimo dosah vyhazovacího otvoru.
- Přístroj vždy odpojte od napájení (tzn. odstraňte vyjímatelné akumulátory nebo baterie) a přesvědčte se, zda se úplně zastavily všechny pohybující se díly:
 - vždy, pokud necháte přístroj bez dohledu
 - před odstraněním blokování v přístroji nebo ucpání ve vyhazovacím kanálu
 - před kontrolou, čištěním nebo prací s přístrojem
 - po kontaktu s cizími tělesy
 - vždy, když přístroj začne nezvykle vibrovat
- Po kontaktu s nebezpečnými předměty a cizími tělesy se podívejte, jestli se přístroj nepoškodil. Před opětovným spuštěním a prací s poškozeným přístrojem jej nechte opravit.
- Vždy, když přístroj začne nezvykle vibrovat, je potřebná okamžitá kontrola:
 - Najděte případná poškození.
 - Nechte poškozené díly opravit.
 - Na přístroji zkontrolujte volné díly a v případě potřeby je utáhněte.

Údržba a uložení

- Při údržbě, ošetřování a čištění vždy noste ochranné rukavice.
- Před jakoukoli údržbou, servisem, čištěním nebo opravou přístroj odpojte od napájení (tzn. případně aktivujte blokádu zapnutí, od-

straňte vyjímatelné akumulátory nebo baterie). Ujistěte se, že se všechny pohyblivé části zcela zastavily, a nechte přístroj vychladnout.

- S přístrojem zacházejte opatrně a udržujte jej v čistotě.
- Pravidelně provádějte kontrolu a údržbu přístroje. Přístroj může být opravován jen servisním střediskem výrobce.
- Zajistěte, aby byly všechny matice, čepy a šrouby pevně utaženy a stroj se nacházel v bezpečném provozním stavu.
- Z bezpečnostních důvodů vyměňte opotřebované nebo poškozené součásti. Používejte jen náhradní díly a příslušenství doporučené výrobcem.
- Při údržbě provzdušňovacího válce mějte na paměti, že se může pohybovat, i když je vypnutý přístroj.
- Respektujte, že u přístrojů s několika provzdušňovacími válci může otáčení jednoho provzdušňovacího válce způsobit otáčení ostatních provzdušňovacích válců.
- Při seřizování přístroje dejte pozor, abyste si nepřiskřípli prsty mezi provzdušňovací válec a pevné části přístroje.
- Před odložením přístroje na delší dobu jej nechte vychladnout.
- Přístroj uchovávejte mimo dosah dětí, jestliže jej nebudete používat.

4.3 Bezpečnostní pokyny k akumulátoru a nabíječce

Dodržujte bezpečnostní pokyny k akumulátoru a nabíječce uvedené v samostatných návodech k použití.

Viz:

- Návod k použití 443130: Akumulátory
- Návod k použití 443131: Nabíječky

5 MONTÁŽ

⚠ VÝSTRAHA! Nebezpečí v důsledku neúplné montáže! Provoz neúplně smontovaného přístroje může přivodit těžká poranění a poškození přístroje.

- Přístroj provozujte pouze tehdy, když je kompletně smontovaný!
- Akumulátor vložte do přístroje tehdy, když je kompletně smontovaný!
- Vyzkoušejte všechna bezpečnostní a ochranná zařízení, zda jsou k dispozici a jsou funkční!

5.1 Sestavení/oddělení motorové hlavy a základního přístroje (02)

Sestavení motorové hlavy a základního přístroje

1. Spojku (02/1) a protikus spojky (02/2) vzájemně vyrovnejte tak, aby oba trojúhelníky (02/3) stály proti sobě.
2. Spojku a protikus spojky zasuňte do sebe až na doraz (02/a).
3. Část rukojeti (02/4) nasuňte až na doraz přes protikus spojky (02/b).
4. Část rukojeti otočte až na doraz směrem k zavřenému zámku (02/c).

Oddělení motorové hlavy a základního přístroje

1. Část rukojeti otočte směrem k otevřenému zámku až na konec a pak ji posuňte nahoru.
2. Odtáhněte od sebe spojku a protikus spojky.

6 UVEDENÍ DO PROVOZU

6.1 Nabíjení akumulátoru

Respektujte teplotní rozmezí pro nabíjecí provoz, viz Technické údaje.

i UPOZORNĚNÍ Dbejte na detailní informace separátních návodů k provozu k akumulátoru a nabíječce:

- Návod k použití 443130: Akumulátory
- Návod k použití 443131: Nabíječky

6.2 Vložení a vytažení akumulátoru (03)

POZOR! Riziko poškození akumulátoru. Ponecháte-li akumulátor po použití v přístroji, může to vést k poškození akumulátoru.

- Bezprostředně po použití vytáhněte akumulátor a uložte ho tak, aby byl chráněn před mrazem.
- Akumulátor vložte do přístroje bezprostředně před začátkem práce.

Vložení akumulátoru

1. Akumulátor (03/1) zdola zasuňte do horní rukjeti, až zaskočí (03/a).

Vytažení akumulátoru

1. Stiskněte odblokovací tlačítko (03/2) na akumulátoru a držte je stisknuté.
2. Vytažení akumulátoru (03/b).

7 OBSLUHA

⚠ VÝSTRAHA! Nebezpečí v důsledku neúplné montáže! Provoz neúplně smontovaného přístroje může přivodit těžká poranění a poškození přístroje.

- Přístroj provozujte pouze tehdy, když je kompletně smontovaný!
- Akumulátor vložte do přístroje tehdy, když je kompletně smontovaný!
- Vyzkoušejte všechna bezpečnostní a ochranná zařízení, zda jsou k dispozici a jsou funkční!

7.1 Zapnutí a vypnutí stroje (04, 05)

1. Zaujměte bezpečný postoj.
2. Přístroj držte vždy oběma rukama:
 - jednou rukou za horní rukojeť (04/1),
 - druhou rukou za „rukojeť Loop“ (04/2).
3. Stiskněte pojistné tlačítko (05/1).
4. Stiskněte a přidržte spínač/vypínač (05/2). Přístroj běží. Uvolněte pojistné tlačítko.
5. Pokud uvolníte spínač/vypínač, přístroj se vypne.

7.2 Kontrola stavu nabití akumulátoru

Ukazatel stavu nabití (01/3) se nachází na horní rukojeti.

Sestává ze tří segmentů. Segmenty svítí nebo blikají v závislosti na stavu nabití.

Segment	Stav nabití
Svítlí 3 segmenty:	Akumulátor je plně nabitý.
Svítlí 2 segmenty:	Akumulátor je nabitý ze 2/3.
Svítlí 1 segment:	Akumulátor je nabitý z 1/3.
Bliká 1 segment:	Akumulátor je téměř vybitý. Přístroj se za chvíli vypne.

8 ÚDRŽBA A PÉČE

⚠ VÝSTRAHA! Nebezpečí zranění pořezáním. Nebezpečí zranění pořezáním při sáhnutí na ostrohenné a pohybující se díly přístroje i řezné nástroje.

- Před údržbou, ošetřováním a čištěním stroj vždy vypněte. Odstraňte akumulátor.
- Při údržbě, ošetřování a čištění vždy noste ochranné rukavice.

8.1 Plán údržby

Před každým použitím

- Proveďte vizuální kontrolu.
- Zkontrolujte bezpečnostní zařízení, obslužné prvky a všechna šroubení, zda nejsou poškozené a zda jsou dobře usazené.
- Před zahájením provozu vyměňte poškozené dílce.

Po každém použití

- Vytáhněte akumulátor a uložte ho tak, aby byl chráněn před mrazem.

8.2 Čištění provzdušňovacího válce

POZOR! Nebezpečí vyplývající z vody. Voda ve stroji vede ke zkratům a zničení elektrických součástí.

- Stroj neostříkujte vodou.
- K čištění používejte výhradně jen smetáček nebo kartáč.

1. Přístroj zastavte a počkejte, až se zastaví provzdušňovací válec.
2. Z přístroje vyjměte akumulátor.
3. Stroj naklopte na stranu a smetáčkem nebo kartáčem vyčistěte provzdušňovací válec.

9 POMOC PŘI PORUCHÁCH

⚠ OPATRNĚ! Nebezpečí zranění. Ostrohraně a pohybující se části strojů mohou vést k poranění.

- Při údržbě, ošetřování a čištění vždy noste ochranné rukavice!

! UPOZORNĚNÍ V případě poruch, které nejsou v této tabulce uvedené nebo které nemůžete sami odstranit, se obraťte na náš zákaznický servis.

Porucha	Příčina	Odstranění
Motor neběží.	Akumulátor je vybitý.	Nabijte akumulátor.
	Akumulátor chybí nebo není správně vložen.	Akumulátor správně nasadte.
	Akumulátor je příliš chladný nebo horký.	Nechte akumulátor mírně ohřát nebo vychladnout.
Přístroj se vypíná.	Jistič motoru vypnul.	Počkejte, dokud ochranný spínač motoru přístroj opět nezapne.
	Větrací štěrby jsou znečištěné.	Vyčistěte stroj.
Provozní doba s akumulátorem se podstatně zkracuje.	Akumulátor je vybitý, protože nebyl delší dobu používán.	Nabijte akumulátor.
	Životnost akumulátoru skončila.	Vyměňte akumulátor. Používejte pouze originální příslušenství od výrobce.
Akumulátor není možné nabít.	Kontakty akumulátoru jsou znečištěné.	Obraťte se na servisní středisko výrobce.
	Akumulátor nebo nabíječka vykazují vadu.	Objednejte náhradní díly. Obraťte se na servisní středisko výrobce.
	Akumulátor je příliš horký.	Nechte akumulátor vychladnout.

10 PŘEPRAVA

Přepřevu provádějte podle následujících opatření:

1. Vypněte stroj.
2. Z přístroje vyjměte akumulátor.
3. Akumulátor předpisově zabalte (viz dále).

Akumulátor „B125 Li“ (obj. číslo 113896)

! UPOZORNĚNÍ Jmenovitá energie v akumulátoru činí více než 100 Wh! Proto dbejte na následující pokyny k přepravě!

Obsažený lithium-iontový akumulátor podléhá předpisům pro nebezpečné náklady, ale může být však přepravován za jednodušších podmínek:

- Díky privátním uživatelům může být akumulátor bez jakýchkoli dalších požadavků přepravován po silnici, jestliže jej uživatel zabalí

podle pravidel maloobchodu a přeprava slouží k privátním účelům.

- Komerční uživatelé, kteří provádí přepravu ve spojení s hlavní činností (např. dodávky z a ke stavenišťům nebo předváděcím akcím), mohou rovněž využívat toto zjednodušení.

V obou shora uvedených případech musí být nutně učiněna předběžná opatření k zamezení uvolnění obsahu. V dalších případech musí být bezpodmínečně dodržovány předpisy zákona o nebezpečném zboží! Při nedodržování odesílateli a event. i dopravci hrozí velké pokuty.

Další pokyny k přepravě a odeslání

- Lithiové akumulátory přepravujte, resp. zasílejte pouze v nepoškozeném stavu.
- K přepravě akumulátoru používejte výhradně jen originální kartony nebo kartony vhodné

pro nebezpečné zboží (není potřebné u akumulátorů se jmenovitou energií menší než 100 Wh).

- Zalepte otevřené akumulátorové kontakty, abyste zabránili zkratu.
- Akumulátor uvnitř obalu zajistěte před posunutím, aby se zabránilo poškození akumulátoru.
- Při přepravě, popř. odeslání zajistěte správné označení a dokumentaci zásilky (např. balíkovou službou nebo přepravní společností).
- Předem se informujte, zda je možná přeprava zvoleným kurýrem, a označte zásilku.

Doporučujeme vám obrátit se na odborníka na nebezpečné zboží k přípravě zásilky. Dbejte na eventuální další národní předpisy.

11 SKLADOVÁNÍ

11.1 Skladování přístroje

Po každém použití stroj pořádně vyčistěte a, jsou-li k dispozici, umístěte všechny ochranné kryty. Přístroj uchovávejte na suchém, uzamykatelném místě a mimo dosah dětí.

Před přestávkami delšími než 30 dní proveďte následující práce:

- Vytřete celý přístroj a součásti příslušenství čisticí žínkou. Nepoužívejte benzín nebo jiná rozpouštědla!
- Válec vertikutátoru očistěte tvrdým kartáčem.
- Přístroj pokud možno skladujte na suchém místě.

11.2 Skladování akumulátoru a nabíječky

 UPOZORNĚNÍ Dbejte na detailní informace separátních návodů k provozu k akumulátorům a nabíječce.

12 LIKVIDACE

pokyny k zákonu o elektrických a elektronických zařízeních (ElektroG)

-  Elektrická a elektronická zařízení nepatří do domácího odpadu, ale odvázejí se k roztřídění, příp. k ekologické likvidaci!
- Staré baterie nebo akumulátory, které nejsou zabudovány do stroje pevně, je nezbytné před odevzdáním vyjmout! Jejich likvidace se řídí zákonem o bateriích.

- Vlastník, příp. uživatel elektrických a elektronických zařízení mají zákonnou povinnost je po použití vrátit.
- Konečný uživatel má vlastní odpovědnost za smazání svých osobních dat na likvidovaném starém stroji!

Symbol přeškrtnutého kontejneru na odpady znamená, že se elektrická a elektronická zařízení nesmí likvidovat prostřednictvím komunálního odpadu.

Elektrická a elektronická zařízení lze bezplatně odevzdat na následujících místech:

- Veřejnoprávní sběrné nebo likvidační stanice (např. komunální sběrné dvory)
- Prodeje elektrospotřebičů (stále a online), pokud má obchodník povinnost zpětného odběru, anebo ho nabízí dobrovolně.

Tato prohlášení platí pouze pro zařízení, která jsou instalována a prodávána v zemích Evropské unie a podléhají evropské právní směrnici 2012/19/EU. V zemích mimo Evropskou unii mohou platit odlišná ustanovení o likvidaci elektrických a elektronických zařízení.

Pokyny k zákonu o likvidaci baterií (BattG)

-  Staré baterie a akumulátory nepatří do domácího odpadu, ale odvázejí se k roztřídění, příp. k ekologické likvidaci!
- Kvůli bezpečnému vyjmutí baterií nebo akumulátorů z elektropřístroje a pro informace o jeho typu, resp. o chemickém systému dbejte na následující údaje v návodu na použití, příp. montážním návodu.
- Vlastník, příp. uživatel baterií nebo akumulátorů mají zákonnou povinnost je po použití vrátit. Odevzdávání se omezuje na běžné množství v domácnosti.

Staré baterie mohou obsahovat škodliviny nebo těžké kovy, které mohou poškozovat životní prostředí a zdraví. Zuzitkování starých baterií a využití v nich obsažených zdrojů přispívá k ochraně obou těchto důležitých statků.

Symbol přeškrtnutého kontejneru na odpady znamená, že se baterie a akumulátory nesmí likvidovat prostřednictvím komunálního odpadu.

Pokud se pod odpadkovým kontejnerem nacházejí nadto znaky Hg, Cd nebo Pb, označuje se tím následující:

- Hg: Baterie obsahuje víc než 0,0005 % rtuti
- Cd: Baterie obsahuje víc než 0,002 % kadmia

- Pb: Baterie obsahuje víc než 0,004 % olova
- Baterie a akumulátory lze bezplatně odevzdat na následujících místech:
- Veřejnoprávní sběrné nebo likvidační stanice (např. komunální sběrné dvory)
 - Prodejní místa baterií a akumulátorů
 - Ve sběrných zařízeních společného systému odběru použitých baterií a nepotřebných zařízení
 - Ve sběrných zařízeních výrobce (pokud je členem společného systému zpětného odběru)

Tato prohlášení platí pouze pro baterie a akumulátory, které se prodávají v zemích Evropské unie a podléhají evropské právní směrnici 2006/66/ES. V zemích mimo Evropskou unii mohou platit odlišná ustanovení o likvidaci baterií a akumulátorů.

13 ZÁKAZNICKÝ SERVIS/SERVIS

Máte-li nějaké dotazy k záruce, opravě nebo náhradním dílům, obraťte se prosím na nejbližší servis AL-KO. Najdete je na internetu pod následující adresou:

www.al-ko.com/service-contacts

14 ZÁRUKA

Případné vady na materiálu či výrobní závady na výrobku odstraníme během zákonné lhůty pro reklamaci nedostatků, a to dle našeho uvážení buď opravou, nebo dodáním náhradního výrobku. Lhůta pro reklamaci nedostatků se řídí právními ustanoveními země, ve které byl výrobek zakoupen.

Naše záruka platí jen v následujících případech:

- Dodržujte tento návod k obsluze
- Řádné zacházení
- Použití originálních náhradních dílů

Záruka zaniká v následujících případech:

- Svévolné pokusy o opravu
- Svévolné technické změny
- Používání v rozporu s určeným účelem

Ze záruky jsou vyloučeny:

- Škody na laku, které jsou způsobeny normálním opotřebením.
- Opotřebované díly, které jsou na kartě náhradních dílů označeny rámečkem.

Záruční doba začíná dnem nákupu prvním koncovým uživatelem. Rozhodující je datum na nákupním dokladu. S tímto záručním listem a originálem nákupního dokladu se obraťte na svého prodejce nebo nejbližší autorizovaný servis pro zákazníky. Zákonné nároky kupujícího na reklamaci nedostatků vůči prodávajícímu zůstávají tímto prohlášením nedotčeny.

PREKLAD ORIGINÁLNEHO NÁVODU NA POUŽITIE**Obsah**

1	Špeciálne bezpečnostné pokyny	133	8	Údržba a starostlivosť	140
2	O tomto návode na obsluhu	133	8.1	Plán údržby	140
2.1	Symbole na titulnej strane	134	8.2	Čistenie prevzdušňovacieho valca	140
2.2	Vysvetlenie symbolov a signálne slová	134	9	Pomoc pri poruchách	141
3	Popis výrobku	134	10	Preprava	141
3.1	Používanie v súlade s určením	134	11	Skladovanie	142
3.2	Možné predvídateľné chybné použitie	134	11.1	Skladovanie prístroja	142
3.3	Bezpečnostné a ochranné zariadenia	134	11.2	Uskladnenie akumulátora a nabíjačky	142
3.3.1	Ochranný štít	134	12	Likvidácia	142
3.3.2	Obojručná obsluha	134	13	Zákaznícky servis	143
3.3.3	Ochrana proti preťaženiu	135	14	Záruka	143
3.4	Symbole na prístroji	135			
3.5	Prehľad výrobku (01)	135			
3.6	Rozsah dodávky	135			
4	Bezpečnostné pokyny	135			
4.1	Všeobecné bezpečnostné pokyny pre elektrické náradie	135			
4.1.1	Bezpečnosť pracovného miesta	136			
4.1.2	Bezpečnosť elektrických súčastí	136			
4.1.3	Bezpečnosť osôb	136			
4.1.4	Používanie a zaobchádzanie s elektrickým náradím	137			
4.1.5	Používanie a zaobchádzanie s akumulátorovým náradím	137			
4.1.6	Servis	137			
4.2	Bezpečnostné pokyny k vertikátoru	138			
4.3	Bezpečnostné upozornenia pre akumulátor a nabíjačku	139			
5	Montáž	139			
5.1	Montáž/demontáž motorovej hlavice a základného prístroja (02)	139			
6	Uvedenie do prevádzky	139			
6.1	Nabíjanie akumulátora	139			
6.2	Vloženie a vybratie akumulátora (03)	140			
7	Obsluha	140			
7.1	Zapnutie a vypnutie prístroja (04, 05)	140			
7.2	Kontrola stavu nabitia akumulátora	140			

1 ŠPECIÁLNE BEZPEČNOSTNÉ POKYNY



Toto zariadenie môžu používať deti od 8 rokov a okrem nich aj osoby so zníženými fyzickými, zmyslovými alebo rozumovými schopnosťami alebo nedostatkom skúseností a vedomostí, ak sú pod dozorom alebo boli poučení o bezpečnom používaní zariadenia a rozumejú z toho vyplývajúcejmu nebezpečenstvu. Deti sa s prístrojom nesmú hrať. Čistenie a údržbu nesmú vykonávať deti bez dozoru.

Osoby s veľmi silnými a komplexnými obmedzeniami môžu mať požiadavky, ktoré prekračujú tu popísané pokyny.

2 O TOMTO NÁVODE NA OBSLUHU

- U nemeckej verzie sa jedná o originálny návod na použitie. Všetky ostatné jazykové verzie sú preklady originálneho návodu na použitie.
- Návod na obsluhu si uschovajte vždy tak, aby ste si ho mohli prečítať, keď budete potrebovať nejakú informáciu k zariadeniu.
- Zariadenie postupujte ďalej osobám len spolu s týmto návodom na obsluhu.
- Prečítajte si a dbajte na bezpečnostné a výstražné pokyny v tomto návode na použitie.

2.1 Symboly na titulnej strane

Symbol	Význam
	Je bezpodmienečne potrebné, aby ste si pred uvedením zariadenia do prevádzky starostlivo prečítali tento návod na použitie. Je to predpoklad pre bezpečnú prácu a bezporuchové zaobchádzanie.
	Návod na použitie
	Lítium-iónové batérie likvidujte opatrne! Dodržiavajte najmä pokyny pre dopravu, skladovanie a likvidáciu v tejto príručke!

2.2 Vysvetlenie symbolov a signálne slová

⚠ NEBEZPEČENSTVO! Upozornenie na bezprostredne hroziacu nebezpečnú situáciu, ktorá má – v prípade, že sa jej nepredídě – za následok smrť alebo ťažké zranenie.

⚠ VAROVANIE! Upozornenie na potenciálne hroziacu nebezpečnú situáciu, ktorá by mohla mať – v prípade, že sa jej nepredídě – za následok smrť alebo ťažké zranenie.

⚠ POZOR! Upozornenie na potenciálne hroziacu nebezpečnú situáciu, ktorá by mohla mať – v prípade, že sa jej nepredídě – za následok ľahké alebo stredne ťažké zranenie.

POZOR! Upozornenie na situáciu, ktorá by mohla mať – v prípade, že sa jej nepredídě – za následok vecné škody.

f UPOZORNENIE Špeciálne pokyny pre lepšiu zrozumiteľnosť a zaobchádzanie.

3 POPIS VÝROBKU

S akumulátorovým prevzdušňovačom môžete odstrániť mach a trávnu plst' na menších trávnikoch, napr. v predzáhradke. Flexibilné zuby z pružinovej ocele na prevzdušňovacom valci čistia trávnik bez jeho poškodenia.

Akumulátorový prevzdušňovač trávniku slúži okrem toho na odstránenie buriny zo zeleninovej záhrady a na okopávanie nerovnej pôdy.

Prístroj smie byť používaný len s lítiovo-iónovými akumulátormi a nabíjačkami uvedenými v technických údajoch. Ďalšie informácie o akumuláto-

roch a nabíjačkách nájdete v samostatných návodoch:

- návod na obsluhu 443130: akumulátory
- návod na obsluhu 443131: nabíjačka

POZOR! Nebezpečenstvo poškodenia prístroja a akumulátora. Ak sa prístroj prevádzkuje s nevhodnými akumulátormi, môže dojsť k poškodeniu prístroja a akumulátora.

- Prístroj prevádzkujte len s predpísanými akumulátormi.

3.1 Používanie v súlade s určením

Tento prístroj je určený na kyprenie a prevzdušňovanie trávnikovej pôdy (skyprenie) na súkromných pozemkoch a smie sa používať iba na suchom, krátko strihanom trávniku.

Pracovať so zariadením sa smie len vtedy, keď je úplne zmontovaný.

Tento prístroj je určený výlučne na použitie v súkromnej oblasti. Akékoľvek iné použitie, ako aj nedovolená prestavba alebo úprava je v rozpore s určením a ich následkom je vylúčenie záruky, ako aj strata zhody a odmietnutie akejkoľvek zodpovednosti výrobcu za škody spôsobené používateľovi alebo tretím osobám.

3.2 Možné predvídateľné chybné použitie

Prístroj nie je koncipovaný na komerčné používanie vo verejných parkoch a športových areáloch, ako ani na používanie v poľnohospodárstve a lesníctve.

3.3 Bezpečnostné a ochranné zariadenia

⚠ VAROVANIE! Nebezpečenstvo zranenia. Chybné a mimo prevádzku uvedené bezpečnostné a ochranné zariadenia môžu viesť k vážnym zraneniam.

- Nechajte chybné bezpečnostné a ochranné zariadenia opraviť.
- Tieto bezpečnostné a ochranné zariadenia nikdy neodstavujte mimo prevádzku.

3.3.1 Ochranný štít

Ochranný štít chráni používateľa pred prevzdušňovacím valcom a vymrštenými predmetmi.

3.3.2 Obojručná obsluha

Prístroj je navrhnutý na obsluhovanie dvomi rukami, aby sa predišlo zraneniu rúk.

3.3.3 Ochrana proti preťaženiu

Pri zablokovaní prevzdušňovacieho valca dochádza k preťaženiu motora. Preto sa motor v takýchto prípadoch vypne.

1. Prístroj vypnite a vyberte akumulátor.
Varovanie! *Pred začatím akýchkoľvek prác na prevzdušňovacom valci odstráňte akumulátor prístroja.*
2. Odstráňte príčinu zablokovania.
3. Počkajte približne 5 sekúnd.
4. Opäť vložte akumulátor a zapnite prístroj.

3.4 Symboly na prístroji

Symbol	Význam
	Pred uvedením do prevádzky si prečítajte návod na použitie!
	
	Tretie osoby nepúšťajte do nebezpečnej oblasti! Dodržiavajte bezpečnostnú vzdialenosť!
	Pozor, ostré zuby! Ruky a nohy držte mimo dosahu rezného nástroja! Po vypnutí motora zuby ešte dobiehajú.
	Prístroj chráňte pred dažďom a vlhkosťou!

3.5 Prehľad výrobku (01)

Č.	Konštrukčná časť
Základný prístroj	
1	Horné držadlo s vypínačom
2	Bezpečnostný gombík
3	Zobrazenie stavu nabitia
4	Rukoväť „Loop“
5	Horná tyč
6	Spojka

Č.	Konštrukčná časť
7	Návod na použitie
Motorová hlavica	
8	Spodná tyč
9	Motor
10	Ochranný štít
11	Prevzdušňovací valec s vodiacimi kolesami
Príslušenstvo*	
12	Akumulátor*
13	Nabíjačka*

* Nie je súčasťou balenia, ale môže byť objednané pod nasledujúcimi číslami položiek: pozri technické údaje.

3.6 Rozsah dodávky

Rozsah dodávky zahŕňa tu uvedené položky. Skontrolujte, či balenie obsahuje všetky tieto položky:

Č.	Konštrukčná časť
1	Základný prístroj
2	Motorová hlavica
3	Návod na obsluhu „Akumulátorový prevzdušňovač trávnik“

i UPOZORNENIE Akumulátor a nabíjačka nie sú súčasťou dodávky a preto musia byť zakúpené zvlášť.

4 BEZPEČNOSTNÉ POKYNY

4.1 Všeobecné bezpečnostné pokyny pre elektrické náradie

⚠ VAROVANIE! Preštudujte si všetky bezpečnostné upozornenia, pokyny, ilustrácie a technické údaje, ktorými je toto elektrické náradie vybavené. Zanedbanie dodržiavania nasledujúcich pokynov môže zapríčiniť zásah elektrickým prúdom, požiar a/alebo ťažké poranenia.

- **Všetky bezpečnostné upozornenia a pokyny uschovajte pre budúcnosť.**

Pojem „Elektrické náradie“ používaný v bezpečnostných upozorneniach sa vzťahuje na elektrické náradie poháňané zo siete (so sieťovým káblom) alebo na elektrické náradie poháňané akumulátorom (bez sieťového kábla).

4.1.1 Bezpečnosť pracovného miesta

- **Udržiavajte vaše pracovné prostredie čisté a dobre osvetlené.** Neporiadok alebo neosvetlené pracovné oblasti môžu viesť k nehodám.
- **S elektrickým náradím nepracujte prostredím ohrozenom výbuchom, v ktorom sa nachádzajú horľavé kvapaliny, plyny alebo prachy.** Elektrické náradie vytvára iskry, ktoré by mohli zapáliť prach alebo pary.
- **Počas používania elektrického náradia dbajte na bezpečnú vzdialenosť detí a iných osôb.** Pri rozptýlení môžete stratiť kontrolu nad elektrickým náradím.

4.1.2 Bezpečnosť elektrických súčastí

- **Zástrčka elektrického zariadenia musí byť vhodná pre danú zásuvku. Zástrčka sa nesmie žiadnym spôsobom meniť. Nepoužívajte zástrčkové adaptéry spolu s elektrickým náradím s ochranným uzemnením.** Nezmenené zástrčky a vhodné zásuvky znižujú riziko zásahu elektrickým prúdom.
- **Vyhýbajte sa telesnému kontaktu s uzemnenými povrchmi ako sú rúry, kúrenia, sporáky a chladničky.** Existuje zvýšené riziko zásahu elektrickým prúdom, keď je vaše telo uzemnené.
- **S elektrickým náradím sa vyhýbajte dažďu a vlhku.** Vniknutie vody do elektrického náradia zvyšuje riziko zásahu elektrickým prúdom.
- **Prípojné vedenie nepoužívajte na iné účely, napr. na prenášanie či zavesenie elektrického náradia alebo na vytiahnutie zástrčky zo zásuvky.** Prípojné vedenie nevystavujte teplu, oleju, ostrým hranám alebo pohybujúcim sa predmetom. Poškodené alebo zamotané prípojné vedenia zvyšujú riziko úrazu elektrickým prúdom.
- **Ak s elektrickým náradím pracujete vonku, používajte len také predlžovacie káble, ktoré sú vhodné na použitie v nekrýtych priestoroch.** Použitie predlžovacieho kábla vhodného do nekrýtych priestorov znižuje riziko úrazu elektrickým prúdom.
- **Ak sa nedá zabrániť prevádzke elektrického náradia vo vlhkom prostredí, použite ochranný vypínač proti chybnému prúdu.** Použitie ochranného vypínača proti chybnému prúdu znižuje riziko zásahu elektrickým prúdom.

4.1.3 Bezpečnosť osôb

- **Buďte opatrný, dávajte pozor na to, čo robíte, a pracujte s elektrickým náradím s rozumom. Nepoužívajte elektrické náradie, keď ste unavený alebo pod vplyvom drog, alkoholu alebo liekov.** Moment nepozornosti pri používaní elektrického náradia môže viesť k vážnym poraneniam.
- **Noste osobné ochranné prostriedky a vždy noste ochranné okuliare.** Nosenie osobných ochranných prostriedkov, ako pracovná maska, protišmyková bezpečnostná obuv, ochranná prilba alebo ochrana sluchu, podľa druhu a použitia elektrického náradia, znižuje riziko zranení.
- **Vyhýbajte sa neúmyselnému uvedeniu do prevádzky. Pred pripojením elektrického náradia k elektrickej sieti a/alebo k akumulátoru, resp. pred jeho zdvihnutím alebo prenášaním sa uistite, že elektrické náradie je vypnuté.** Ak máte pri prenášaní elektrického náradia prst na spínači alebo ak elektrické náradie pripájate k elektrickému napájaniu v zapnutom stave, môže to viesť k nehodám.
- **Pred zapnutím elektrického náradia odstráňte nastavovacie nástroje alebo skrutkovače.** Nástroj alebo kľúč, ktorý sa nachádza v točiacej sa časti elektrického náradia, môže spôsobiť zranenia.
- **Vyhýbajte sa abnormálnemu držaniu tela. Postarajte sa o bezpečný postoj a udržiavajte vždy rovnováhu.** Tým môžete elektrické náradie v neočakávaných situáciách lepšie kontrolovať.
- **Noste vhodný odev. Nenoste príliš široký odev alebo ozdoby. Vlasy a odev držte mimo pohyblivých dielov.** Voľný odev, šperky alebo dlhé vlasy môžu byť zachytené pohyblivými dielmi.
- **Keď môžu byť namontované zariadenia na odsávanie prachu a zachytenie odpadu, tieto musia byť pripojené a správne používané.** Použitie odsávania prachu môže znížiť ohrozenie spôsobené prachom.
- **Vyhýbajte sa mylnému dojmu o bezpečnosti a zanedbávaniu bezpečnostných pravidiel pre elektrické náradia, a to aj v prípade, ak ste sa po mnohonásobnom použití oboznámili s elektrickým náradím.** Nepozorné používanie môže viesť za zlomok sekundy k vážnym zraneniam.

4.1.4 Používanie a zaobchádzanie s elektrickým náradím

- **Elektrické náradie nepreťažujte.** Na svoju prácu používajte elektrické náradie na to určené. S vhodným elektrickým náradím budete pracovať lepšie a bezpečnejšie v uvedenom rozsahu výkonu.
- **Nepoužívajte elektrické náradie, ktorého spínač je pokazený.** Elektrické náradie, ktoré sa nedá zapnúť alebo vypnúť, je nebezpečné a musí sa opraviť.
- **Vyťahnite zástrčku zo zásuvky a/alebo odstráňte odoberateľný akumulátor, predtým než vykonáte nastavenia zariadenia, vymeníte vložené nástroje alebo elektrické náradie odložíte.** Toto bezpečnostné opatrenie zabraňuje neúmyselnému spusteniu elektrického náradia.
- **Nepoužívané elektrické náradie uchovávajte mimo dosahu detí.** Nenechajte elektrické náradie obsluhovať osobami, ktoré s ním nie sú oboznámené a nečítali tento návod. Elektrické náradie je nebezpečné, keď ho používajú neskúsené osoby.
- **Elektrické náradie a nasadzovaný nástroj ošetrujte starostlivo.** Kontrolujte, či pohyblivé časti bezchybne fungujú a nezasekávajú sa, či nie sú niektoré diely zlomené alebo poškodené tak, že by to negatívne ovplyvnilo funkčnosť elektrického náradia. Nechajte poškodené diely pred použitím elektrického náradia opraviť. Mnoho úrazov má príčinu v nesprávne vykonanej údržbe elektrického náradia.
- **Rezacie nástroje udržiavajte ostré a čisté.** Starostlivo ošetrované rezacie nástroje s ostrými reznými hranami sa menej zasekávajú a dajú sa ľahšie viesť.
- **Používajte elektrické náradie, vložený nástroj, vložené nástroje atď. podľa týchto pokynov.** Zohľadnite pri tom pracovné podmienka a činnosť, ktorá sa má vykonať. Použitie elektrického náradia na iné použitie ako je určené, môže viesť k nebezpečným situáciám.
- **Rukoväte udržiavajte suché, čisté a bez oleja a tuku.** Šmykľavé rukoväte a plochy rukoväte nedovoľujú bezpečnú obsluhu a kontrolu elektrického náradia v nepredvídateľných situáciách.

4.1.5 Používanie a zaobchádzanie s akumulátorovým náradím

- **Akumulátory nabíjajte len nabíjačkami, ktoré sú odporúčané výrobcom.** Nabíjačka, ktorá je vhodná pre určitý druh akumulátorov, hrozí nebezpečenstvom požiaru, ak sa bude používať s inými akumulátormi.
- **Do elektrických náradí používajte len akumulátory, ktoré sú na to určené.** Používanie iných akumulátorov môže viesť k zraneniam a nebezpečenstvu vzniku požiaru.
- **Nepoužívaný akumulátor uchovávajte v bezpečnej vzdialenosti od kancelárskych spíniok, mincí, kľúčov, klincov, skrutiek alebo iných malých kovových predmetov, ktoré by mohli spôsobiť premostenie kontaktov.** Skrat medzi kontaktmi akumulátora môžu mať za následok popáleniny alebo požiar.
- **Pri nesprávnom použití môže z akumulátora vytekať kvapalina.** Zabráňte kontaktu s ňou. Pri náhodnom kontakte opláchnite vodou. Ak sa kvapalina dostane do očí, vyhľadajte aj lekársku pomoc. Vytekajúca kvapalina akumulátora môže viesť k podráždeniu kože alebo popáleninám.
- **Nepoužívajte poškodený alebo zmenený akumulátor.** Poškodené alebo zmenené akumulátory sa môžu správať nepredvídateľne a viesť k požiaru, výbuchu alebo nebezpečenstvu zranenia.
- **Akumulátor nevystavujte požiaru alebo príliš vysokým teplotám.** Oheň alebo teploty nad 130 °C môžu vyvolať výbuch.
- **Dodržiavajte pokyny pre nabíjanie a nikdy nenabíjajte akumulátor alebo akumulátorové náradie mimo rozsahu teploty uvedenej v návode na prevádzku.** Chybné nabíjanie alebo nabíjanie mimo prípustného rozsahu teploty môže zničiť akumulátor a zvýšiť nebezpečenstvo vzniku požiaru.

4.1.6 Servis

- **Elektrické náradie si pre svoju bezpečnosť nechajte opraviť len od kvalifikovaného odborníka a s originálnymi náhradnými dielmi.** Tým sa zabezpečí, že bezpečnosť elektrického náradia zostane zachovaná.
- **Nikdy nevykonávajte údržbu na poškodených akumulátoroch.** Každú údržbu akumulátora by mal vykonať len výrobca alebo splnomocnený zákaznický servis.

4.2 Bezpečnostné pokyny k vertikútátoru

Obsluha

- Pozorne si prečítajte tieto bezpečnostné pokyny. Oboznámte sa s ovládacími a nastavovacími prvkami a s používaním prístroja na určený účel.
- Nikdy nedovoľte toto zariadenie používať deťom alebo ľuďom, ktorí nie sú oboznámení s týmito pokynmi. Je možné, že národné predpisy obmedzujú vek obsluhy.
- Používateľ je zodpovedný za nehody s inými osobami a ich vlastníctvom.
- Zariadenie neobsluhujte pod vplyvom alkoholu, drog alebo liekov.

Príprava

- Počas prevádzky prístroja noste chrániče sluchu a ochranné okuliare.
- Počas prevádzky stroja noste vždy pevnú obuv a dlhé nohavice. Stroj nikdy neprevádzkujte bosý alebo v ľahkých sandáloch. Vyhýbajte sa noseniu voľného odevu alebo odevu s visiacimi šnúrami alebo kravatou.
- Dôkladne skontrolujte oblasť, kde budete prístroj používať, a odstráňte z nej všetky predmety, ktoré by prístroj mohol zachytiť a odhodiť (napríklad: konáre, kúsky skla a kovu, kamene).
- Prístroj používajte iba v odporúčanej polohe a iba na pevnom podklade.
- Prístroj nepoužívajte na spevných alebo štrkových povrchoch, kde by vyhodенý materiál mohol spôsobiť zranenie.
- Pred zapnutím prístroja vždy skontrolujte, či sú všetky skrutky, matice, čapy a iné upevňovacie prvky dobre upevnené a či sú ochranné prvky a ochranné mreže na svojom mieste. Ošúchané alebo poškodené nálepky musia byť vymenené.
- Nikdy neuvádzajte prístroj do prevádzky, zatiaľ čo sa v bezprostrednej blízkosti zdržiavajú osoby, hlavne deti alebo domáce zvieratá.

Prevádzka

- Prístroj používajte iba pri dennom svetle alebo pri dobrom umelom osvetlení. S prístrojom nepracujete v prípade nepriaznivých poveternostných podmienok, hlavne v prípade búrky.
- Vyhýbajte sa používaniu stroja – ak je to možné – na mokrej tráve.
- Na svahoch vždy dbajte na stabilný postoj.

- Pri práci sa posúvajte krokom, nebežte.
- Prístroj prevádzkujte kolmo na smer sklonu, nikdy nie smerom hore alebo dole.
- Pri zmene smeru pohybu na svahoch buďte zvlášť opatrní.
- Na príliš strmých svahoch nevykonávajte vertikutáciu alebo prevzdušňovanie.
- Pri obracaní prístroja alebo ťahaní k sebe buďte veľmi opatrní.
- Vypnite prístroj:
 - ak musí byť naklonený kvôli presúvaniu nad inými povrchmi než tráva,
 - keď ho presúvate na plochu alebo z plochy, ktorá má byť obrábaná.
- Stroj nikdy nepoužívajte s poškodenými ochrannými prvkami či ochrannými mrežami alebo bez namontovaných ochranných prvkov, napr. odrážacieho plechu a/alebo častí na zachytenie trávy.
- Zapnite prístroj podľa návodu na obsluhu a uistite sa, že vaše nohy sú dostatočne ďaleko od prevzdušňovacieho valca.
- Pri zapínaní sa prístroj nesmie nakláňať, pokiaľ ho nie je potrebné nadvihnúť kvôli zapnutiu. V tomto prípade prístroj nakloňte len natoľko, nakoľko je to nevyhnutne potrebné a nakláňajte len tú stranu, ktorá je ďalej od vás. Pred spustením zariadenia na zem sa vždy ubezpečte, že máte obe ruky v pracovnej polohe.
- Prístroj nikdy neprepravujte, keď je zapnutý a keď sa otáča prevzdušňovací valec.
- Ruky a nohy nezasúvajte pod otáčajúce sa časti. Vždy si od otvoru vyhadzovača držte odstup.
- Vždy odpojte elektrické napájanie prístroja (t.j. odstráňte vyberateľné akumulátory a batérie), a uistite sa, že sa všetky pohyblivé časti úplne zastavili:
 - vždy predtým než necháte prístroj bez dozoru
 - pred odstránením blokovania zariadenia alebo upchatia vyhadzovacieho kanála
 - skôr než prístroj skontrolujete, vyčistíte alebo na ňom vykonáte prácu
 - po kontakte s cudzími predmetmi
 - vždy, keď prístroj začne neobvykle vibrovať
- Hľadajte po kontakte s cudzími predmetmi a cudzími telesami poškodenia na zariadení.

Pred opätovným zapnutím a používaním nechajte poškodený prístroj opraviť.

- Keď prístroj začne neobvykle vibrovať, musí byť okamžite vykonaná kontrola:
 - Hľadajte poškodenia.
 - Poškodené súčiastky nechajte opraviť.
 - Skontrolujte, či na prístroji nie sú uvoľnené časti, a pevne ich dotiahnite.

Údržba a skladovanie

- Pri vykonávaní údržbárskych, ošetrovacích a čistiacich prác vždy noste ochranné rukavice.
- Pred začatím údržbových, čistiacich prác a opravy odpojte elektrické napájanie prístroja (t.j. aktivujte prípadné zámky proti zapnutiu, odstráňte vyberateľné akumulátory a baterky). Uistite sa, že sa všetky pohyblivé časti úplne zastavili, a nechajte zariadenie vychladnúť.
- S prístrojom manipulujte opatrne a udržiavajte ho čistý.
- Prístroj pravidelne kontrolujte a vykonávajte na ňom údržbu. Opravy prístroja smie vykonávať iba servisné stredisko výrobcu.
- Postarajte sa o to, aby boli všetky matice, čapy a skrutky pevne dotiahnuté a aby bol prístroj v bezpečnom prevádzkovom stave.
- Z bezpečnostných dôvodov vymeňte opotrebované a poškodené časti. Smú sa používať iba náhradné diely a diely príslušenstva odporúčané výrobcom.
- Pri údržbe prevzdušňovacieho valca nezabudnite na to, že sa valec môže pohybovať, aj keď je prístroj vypnutý.
- Nezabudnite, že v prípade prístrojov s niekoľkými prevzdušňovacími valcami môže otočenie jedného prevzdušňovacieho valca spôsobiť otáčanie ostatných prevzdušňovacích valcov.
- Pri nastavovaní prístroja dávajte pozor, aby sa vám prsty nezasekli medzi prevzdušňovací valec a pevné časti stroja.
- Pred dlhodobým odstavením prístroj nechajte vychladnúť.
- Zabezpečte, aby prístroj, ak sa nepoužíva, nebol prístupný deťom.

4.3 Bezpečnostné upozornenia pre akumulátor a nabíjačku

Dodržiavajte bezpečnostné pokyny k akumulátoru a nabíjačke v samostatných návodoch na prevádzku.

Pozri:

- návod na obsluhu 443130: akumulátory
- návod na obsluhu 443131: nabíjačky

5 MONTÁŽ

VAROVANIE! Nebezpečenstvá v dôsledku nekompletnej montáže! Používanie nekompletne zmontovaného zariadenia môže viesť k vážnym zraneniam.

- Zariadenie používajte iba v prípade, že je kompletne zmontované!
- Akumulátor vkladajte do zariadenia iba vtedy, ak je zariadenie kompletne zmontované!
- Pred zapnutím skontrolujte všetky bezpečnostné a ochranné zariadenia, či sú k dispozícii a či sú funkčné!

5.1 Montáž/demontáž motorovej hlavice a základného prístroja (02)

Montáž motorovej hlavice a základného prístroja

1. Spojku (02/1) a protikus spojky (02/2) priložte k sebe tak, aby boli trojuholníky (02/3) proti sebe.
2. Spojku a protikus spojky zatlačte do seba až na doraz (02/a).
3. Rukoväť (02/4) nasuňte (02/b) na protikus spojky na doraz.
4. Rukoväť otáčajte (02/c) až na doraz do smeru uzamknutého zámku.

Demontáž motorovej hlavice a základného prístroja

1. Rukoväť otáčajte v smere otvoreného zámku a následne ju posuňte hore.
2. Odtiahnite od seba spojku a protikus spojky.

6 UVEDENIE DO PREVÁDZKY

6.1 Nabíjanie akumulátora

Dodržujte rozsah teploty pre nabíjanie, pozri technické údaje.

UPOZORNENIE Podrobné informácie nájdete v samostatnom návode na obsluhu akumulátora a nabíjačky:

- návod na obsluhu 443130: akumulátory
- návod na obsluhu 443131: nabíjačky

6.2 Vloženie a vybratie akumulátora (03)

POZOR! Nebezpečenstvo poškodenia akumulátora. Ak sa akumulátor po použití ponechá v zariadení, môže to spôsobiť poškodenie akumulátora.

- Bezprostredne po použití akumulátora vyberte akumulátor zo zariadenia a uskladnite tak, aby bol chránený pred mrazmi.
- Akumulátor až bezprostredne pred začatím práce vložte do zariadenia.

Vloženie akumulátora

1. Akumulátor (03/1) zospodu zasuňte do rukoväte tak, aby sa zachytil (03/a).

Vybratie akumulátora

1. Stlačte a držte stlačené odblokovacie tlačidlo (03/2) na akumulátore.
2. Vytiahnite akumulátor (03/b).

7 OBSLUHA

VAROVANIE! Nebezpečenstvá v dôsledku nekompletnej montáže! Používanie nekompletne zmontovaného zariadenia môže viesť k vážnym zraneniam.

- Zariadenie používajte iba v prípade, že je kompletne zmontované!
- Akumulátor vkladajte do zariadenia iba vtedy, ak je zariadenie kompletne zmontované!
- Pred zapnutím skontrolujte všetky bezpečnostné a ochranné zariadenia, či sú k dispozícii a či sú funkčné!

7.1 Zapnutie a vypnutie prístroja (04, 05)

1. Zaujmite pevný postoj.
2. Prístroj vždy držte dvomi rukami:
 - jednou rukou za hornú rukoväť (04/1),
 - druhou rukou za držadlo „Loop“ (04/2).
3. Zatačte bezpečnostné tlačidlo (05/1).
4. Stlačte vypínač (05/2) a držte ho zatlačený. Prístroj je zapnutý. Uvoľnite bezpečnostný gombík.
5. Po pustení vypínača sa prístroj vypne.

7.2 Kontrola stavu nabitia akumulátora

Signalizácia stavu nabitia (01/3) sa nachádza na hornej rukoväti.

Pozostáva z troch segmentov. Segmenty svetia alebo blikajú v závislosti od stavu nabitia.

Segment	Stav nabitia
Svietia 3 segmenty:	Akumulátor je plne nabitý.
Svietia 2 segmenty:	Akumulátor je nabitý na 2/3.
Svieti 1 segment:	Akumulátor je nabitý na 1/3.
Bliká 1 segment:	Akumulátor je takmer vybitý. Prístroj sa ojedlho vypne.

8 ÚDRŽBA A STAROSTLIVOSŤ

VAROVANIE! Nebezpečenstvo zranenia porezaním. Nebezpečenstvo zranenia porezaním pri zasahovaní do priestoru s ostrými a pohybujúcimi sa dielmi prístroja, ako aj do priestoru rezného nástroja.

- Pred údržbárskymi, ošetrovacími a čistiacími prácami prístroj vždy vypnite. Vyberte akumulátor.
- V priebehu údržbárskych, ošetrovacích a čistiacich prác vždy noste ochranné rukavice.

8.1 Plán údržby

Pred každým použitím

- Vykonajte vizuálnu kontrolu.
- Skontrolujte poškodenie a pevné dosadnutie bezpečnostných zariadení, ovládacích prvkov a všetkých skrutkových spojov.
- Pred použitím vymeňte poškodené diely.

Po každom použití

- Zo zariadenia vyberte akumulátor a uskladnite tak, aby bol chránený pred mrazmi.

8.2 Čistenie prevzdušňovacieho valca

POZOR! Nebezpečenstvo spôsobené vodou. Voda v zariadení spôsobuje skraty a zničenie elektrických konštrukčných prvkov.

- Zariadenie neostrekujte vodou.
- Na čistenie používajte výlučne metličku alebo kefku.

1. Zastavte prístroj a počkajte, kým sa prevzdušňovací valec zastaví.
2. Odstráňte akumulátor prístroja.
3. Prístroj preklopte na bok a prevzdušňovací valec vyčistite pomocou metličky alebo kefy.

9 POMOC PRI PORUCHÁCH

⚠ POZOR! Nebezpečenstvo zranenia. Ostré a pohybujúce sa diely prístroja môžu spôsobiť zranenia.

- V priebehu údržbárskych, ošetrovacích a čistiacich prác vždy noste ochranné rukavice!

i UPOZORNENIE Pri poruchách, ktoré nie sú uvedené v tejto tabuľke alebo ktoré nemôžete odstrániť sami, sa obráťte na náš zákaznický servis.

Porucha	Príčina	Odstránenie
Motor nebeží.	Akumulátor je vybitý.	Akumulátor nabite.
	Akumulátor chýba alebo nedosadá správne.	Akumulátor nasadte správne.
	Akumulátor je príliš studený alebo príliš horúci.	Akumulátor nechajte ľahko nahriať alebo vychladnúť.
Motor sa vypne.	Ochranný spínač motora sa vypol.	Počkajte, kým ochranný vypínač motora nezapne opäť prístroj.
	Vetracie otvory sú znečistené.	Vyčistite prístroj.
Prevádzková doba akumulátora sa výrazne znížila.	Akumulátor je vybitý, lebo sa dlhší čas nepoužíval.	Akumulátor nabite.
	Životnosť akumulátora uplynula.	Vymeňte akumulátor. Používajte len originálne príslušenstvo od výrobcu.
Akumulátor sa nedá nabiť.	Kontakty akumulátora sú znečistené.	Vyhľadajte servisné miesto výrobcu.
	Akumulátor alebo nabíjačka sú chybné.	Objednajte náhradné diely. Vyhľadajte servisné miesto výrobcu.
	Akumulátor je príliš horúci.	Akumulátor nechajte ochladiť.

10 PREPRAVA

Pred prepravou vykonajte nasledujúce opatrenia:

1. Zariadenie vypnite.
2. Akumulátor vyberte z prístroja.
3. Akumulátor zabaľte predpísaným spôsobom (pozri nižšie).

Akumulátor „B125 Li“ (obj. č. 113896)

i UPOZORNENIE Menovitá energia akumulátora je viac ako 100 Wh! Preto dodržiavajte nasledovné prepravné pokyny!

Použitý akumulátor Li-Ion podlieha právnym predpisom o nebezpečnom materiáli, môže sa ale pri zjednodušených podmienkach prepravovať:

- Súkromný používateľ môže akumulátor prepravovať po verejných komunikáciách bez nutnosti ďalších opatrení, pokiaľ je správne

samostatne zabalený a preprava slúži súkromným účelom.

- Komerční používatelia, ktorí vykonávajú prepravu v spojení s ich hlavnou činnosťou (napr. dodávky zo stavenísk a na staveniská alebo predvádzania), môžu toto zjednodušenie tiež uplatniť.

V oboch vyššie uvedených prípadoch je potrebné nutne uskutočniť opatrenia, aby sa zabránilo uvoľneniu obsahu. V iných prípadoch je potrebné nevyhnutne dodržiavať predpisy o nebezpečnom materiáli! V prípade nedodržania hrozia odosielaťovi a príp. dopravcovi značné pokuty.

Ďalšie pokyny pre dopravu a odoslanie

- Litium-iónové akumulátory prepravujte, resp. odosielajte len v nepoškodenom stave!
- Na prepravu akumulátora používajte výlučne originálny kartón alebo vhodný kartón pre ne-

bezpečný materiál (nie je potrebný u akumulátorov s menšou menovitou energiou ako 100 Wh).

- Otvorené kontakty akumulátora zalepte, aby sa zabránilo skratu.
- Akumulátor v rámci balenia zaistíte pred pošmyknutím, aby sa zabránilo poškodeniu akumulátora.
- V priebehu prepravy, resp. odoslania zabezpečte správne označenie a dokumentáciu zásielky (napr. balíkovou službou alebo špedíciou).
- Dopredu sa informujte, či je možná preprava zvoleným poskytovateľom a informujte o zásielke.

Odporúčame vám privolať odborníka na nebezpečný materiál pre prípravu zásielky. Dodržiavajte a prípadné ďalšie národné predpisy.

11 SKLADOVANIE

11.1 Skladovanie prístroja

Po každom použití zariadenie dôkladne vyčistíte a – v prípade potreby – nasadíte všetky ochranné kryty. Prístroj skladujte na suchom, uzamykateľnom mieste, mimo dosahu detí.

Pred prerušením prevádzky, ktoré trvá viac ako 30 dní, vykonajte nasledujúce práce:

- Celý prístroj a príslušenstvo poutierajte čistiacou handrou. Nepoužívajte benzín alebo iné rozpúšťadlá!
- Vertikálny valec očistíte tvrdou kefou.
- Ak je to možné, prístroj skladujte na suchom mieste.

11.2 Uskladnenie akumulátora a nabíjačky

 UPOZORNENIE Podrobné informácie nájdete v samostatných návodoch na prevádzku akumulátora a nabíjačky.

12 LIKVIDÁCIA

Pokyny k zákonu o elektrických a elektronických prístrojoch (ElektroG)



- Elektrické a elektronické staré zariadenia nepatria do domového odpadu, ale je potrebné ich likvidovať samostatne!
- Staré batérie alebo akumulátory, ktoré nie sú pevne zabudované v starom prístroji, sa musia pred odovzdaním na likvidáciu vybrať! Ich likvidácia je regulovaná zákonom o batériách.

- Majitelia, resp. používatelia elektrických a elektronických prístrojov sú povinní po ich použití odovzdať ich na recykláciu.
- Koncový používateľ je sám zodpovedný za vymazanie údajov o svojej osobe z likvidovaného starého prístroja!

Symbol prečiarknutého smetiska znamená, že elektrické a elektronické prístroje sa nesmú likvidovať do domového odpadu.

Elektrické a elektronické prístroje bezodplatne odovzdajte na nasledovných miestach:

- verejné miesta likvidácie, resp. zberu s oprávnením (napr. komunálne stavebné dvory)
- predajné miesta elektrických prístrojov (stacionárne a online), pokiaľ sú obchodníci povinní prevziať prístroj alebo ho z vlastnej vôle ponúknuť.

Tieto nariadenia platia len pre prístroje, ktoré boli inštalované a predané v krajinách Európskej Únie a ktoré podliehajú Európskej smernici 2012/19/EÚ. V krajinách mimo Európskej únie môžu pre likvidáciu elektrických a elektronických starých zariadení platiť odlišné predpisy.

Pokyny k zákonu o batériách (BattG)



- Staré batérie a akumulátory nepatria do domového odpadu, ale je potrebné ich likvidovať samostatne!
- Pre bezpečné odobratie batérií alebo akumulátorov z elektrického prístroja a za informácie o ich type, resp. chemickom systéme, dodržujte, prosím, ďalšie údaje v rámci návodu na obsluhu, resp. montáž.
- Majitelia, resp. používatelia batérií a akumulátorov sú povinní po ich použití odovzdať ich na recykláciu. Prevzatie sa obmedzuje na odovzdanie obvyklého množstva pre domácnosť.

Staré batérie môžu obsahovať škodlivé látky alebo ťažké kovy, ktoré by mohli spôsobiť škody na životnom prostredí a zdraví. Zhodnotenie starých batérií a využitie v nich obsiahnutých zdrojov prispieva k ochrane týchto oboch dôležitých materiálov.

Symbol prečiarknutého smetiska znamená, že sa batérie a akumulátory nesmú likvidovať do domového odpadu.

Ak sa okrem toho pod smetiskom nachádza značka Hg, Cd alebo Pb, znamená to nasledovné:

- Hg: Batéria obsahuje viac ako 0,0005 % ortute
- Cd: Batéria obsahuje viac ako 0,002 % kadmia
- Pb: Batéria obsahuje viac ako 0,004 % olova

Akumulátory a batérie bezodplatne odovzdajte na nasledovných miestach:

- verejné miesta likvidácie, resp. zberu s oprávnením (napr. komunálne stavebné dvory)
- Miesta likvidácie batérií a akumulátorov
- Zberné miesta tzv. spoločného systému spätného odberu starých spotrebičov a batérií.

- Zberné miesto u výrobcu (v prípade, že nie je členom spoločného systému spätného odberu).

Tieto nariadenia platia len pre akumulátory a batérie, ktoré boli predané v krajinách Európskej Únie a ktoré podliehajú Európskej smernici 2006/66/ES. V krajinách mimo Európskej Únie môžu pre likvidáciu akumulátorov a batérií platiť odlišné predpisy.

13 ZÁKAZNÍCKY SERVIS

V prípade otázok k záruke, oprave alebo náhradným dielom sa obráťte, prosím, na najbližší servis AL-KO. Tento nájdete na internete na nasledovnej adrese:

www.al-ko.com/service-contacts

14 ZÁRUKA

Prípadné chyby materiálu alebo výrobné chyby na zariadení odstránime počas zákonnej premlčacej lehoty pre nárok na náhradu škody podľa nášho výberu opravou alebo výmenou. Premlčacia lehota sa určuje vždy podľa právnych predpisov krajiny, v ktorej bolo zariadenie zakúpené.

Nárok na uplatnenie záruky akceptujeme len pri:

- dodržiavate pokyny tohto návodu na použitie.
- odbornom zaobchádzaní so zariadením
- používaní originálnych náhradných dielov

Nárok na uplatnenie záruky zaniká ak:

- sa svojvoľne pokúšate o opravu
- svojvoľne vykonáte na zariadení technické zmeny
- používate zariadenie v rozpore s určením

Zo záruky sú vylúčené:

- poškodenia laku, ktoré vyplývajú z normálneho opotrebovania
- diely podliehajúce opotrebeniu, ktoré sú na karte náhradných dielov označené rámečkom

xxxxxx (x)

Záručná doba začína plynúť odo dňa zakúpenia zariadenia prvým koncovým odberateľom. Rozhodujúci je dátum na doklade o zakúpení zariadenia. S týmto vyhlásením o záruke a s originálnym dokladom o zakúpení zariadenia sa obráťte na svojho predajcu alebo na najbližší autorizovaný zákaznícky servis. Záonné nároky kupujúceho voči predávajúcemu vyplývajúce z chýb výrobku zostávajú týmto vyhlásením nedotknuté.

AZ EREDETI KEZELÉSI ÚTMUTATÓ FORDÍTÁSA



Tartalomjegyzék

1	Külön biztonsági utasítások	144	7	Kezelés.....	151
2	Ehhez a kezelési útmutatóhoz	144	7.1	A készülék be- és kikapcsolása (04, 05)	151
2.1	A címlapon található szimbólumok.....	145	7.2	Az akkumulátor töltöttségi állapotának ellenőrzése	151
2.2	Jelmagyarázatok és jelzőszavak.....	145	8	Karbantartás és ápolás	152
3	Termékleírás	145	8.1	Karbantartási terv	152
3.1	Rendeltetésszerű használat	145	8.2	A szellőztető henger tisztítása	152
3.2	Lehetséges előre látható hibás használat	145	9	Hibaelhárítás	152
3.3	Biztonsági és védőberendezések	146	10	Szállítás	153
3.3.1	Védőpajzs	146	11	Tárolás	153
3.3.2	Kétkézes kezelés.....	146	11.1	A gép tárolása	153
3.3.3	Tűlfeszültség elleni védelem	146	11.2	Az akkumulátor és a töltőkészülék tárolása	153
3.4	A készüléken szereplő szimbólumok .	146	12	Ártalmatlanítás	154
3.5	Termékáttekintés (01)	146	13	Ügyfélszolgálat/Szerviz	154
3.6	A szállítmány tartalma	146	14	Garancia	155
4	Biztonsági utasítások	147			
4.1	Elektromos szerszámok általános biztonsági útmutatója	147	1	KÜLÖN BIZTONSÁGI UTASÍTÁSOK	
4.1.1	Munkahelyi biztonság	147		Ezt a készüléket 8 évnél idősebb gyermekek, valamint korlátozott testi-, szellemi- illetve érzékelési képességgel rendelkező vagy az ilyen készülék használatához szükséges gyakorlatnak vagy tudásnak híján lévő személyek csak felügyelet mellett használhatják, illetve ha megtanították nekik a készülék biztonságos használatának módját, és tudják, hogy használat közben milyen veszélyek fenyegetik őket. Gyermekek ne játszanak a készülékkel. Tisztítást és felhasználói karbantartást gyerekek felügyelet nélkül nem végezhetnek.	
4.1.2	Elektromos biztonság	147		Súlyosan és összetetten korlátozott képességű személyek az itt ismertetett utasításokból adódóan bizonyos igényekkel rendelkezhetnek.	
4.1.3	Személyek biztonsága.....	147	2	EHHEZ A KEZELÉSI ÚTMUTATÓHOZ	
4.1.4	Az elektromos szerszámok használatára és kezelése	148		■ A német változat esetében az eredeti üzemeltetési útmutatóról van szó. Minden más nyelvi változat az eredeti üzemeltetési útmutató fordítása.	
4.1.5	Elektromos szerszám alkalmazása és kezelése	148		■ Tárolja mindig úgy ezt a kezelési útmutatót, hogy bármikor beleolvashasson, ha a beren-	
4.1.6	Szerviz.....	149			
4.2	Biztonsági utasítások talajlazítókhoz .	149			
4.3	Biztonsági utasítások az akkumulátorhoz és a töltőkészülékhez	150			
5	Összeszerelés	151			
5.1	Motorfej és alapkészülék összeillesztése/szétszerelése (02)	151			
6	Üzembe helyezés	151			
6.1	Akkumulátor feltöltése.....	151			
6.2	Akkumulátor behelyezése és kivétele (03).....	151			

dezéssel kapcsolatos információra van szüksége.

- Másik személynek csak ezzel a kezelési útmutatóval együtt adja tovább a készüléket.
- Olvassa el és tartsa be a jelen kezelési útmutató biztonsági tudnivalóit és figyelmeztetéseit.

2.1 A címlapon található szimbólumok

Szimbólum	Jelentés
	Üzembe helyezés előtt feltétlenül olvassa el gondosan ezt a kezelési útmutatót. Ez a zavarmentes munkavégzés és a hibamentes kezelés feltétele.
	Üzemeltetési útmutató
	A Li-ion akkumulátorokat kezelje óvatosan! Különösen a jelen útmutató szállításra, tárolásra és ártalmatlanításra vonatkozó utasításait tartsa be!

2.2 Jelmagyarázatok és jelzőszavak

⚠ VESZÉLY! Olyan veszélyes helyzetet jelez, amely – ha nem kerülik el – halálos vagy súlyos sérüléseket eredményez.

⚠ FIGYELMEZTETÉS! Olyan potenciálisan veszélyes helyzetet jelez, amely – ha nem kerülik el – halálos vagy súlyos sérüléseket eredményezhet.

⚠ VIGYÁZAT! Olyan potenciálisan veszélyes helyzetet jelez, amely – ha nem kerülik el – kisebb vagy közepesen súlyos sérüléseket eredményezhet.

FIGYELEM! Olyan helyzetet jelez, amely – ha nem kerülik el – anyagi károkat eredményezhet.

i TUDNIVALÓ Az érthetőséget és a használatot segítő, különleges tudnivalók.

3 TERMÉKLEÍRÁS

Az akkumulátoros gyepszellőztetővel eltávolítható a moha és a gyepfilc a kis felületű gyepekről, például az előkertben. A forgó szellőztető hen-

gerre rögzített rugalmas rugóacél fogak anélkül tisztítják meg a gyepet, hogy károsítsanak azt.

Az akkumulátoros gyepszellőztető ezenkívül a zöldségeskertben és a virággyásokban a gyom eltávolítására, valamint az egyenetlen talaj fellazítására is használható.

A készüléket csak a műszaki adatokban meghatározott lítium-ion akkumulátorokkal és töltőkkel szabad használni. Az akkumulátorokkal és töltőkkel kapcsolatos további információkért lásd a külön utasításokat:

- Üzemeltetési útmutató 443130: Akkumulátorok
- Üzemeltetési útmutató 443131: Töltőkészülékek

FIGYELEM! A készülék és az akkumulátor károsodásának veszélye. Ha a készüléket nem megfelelő akkumulátorral üzemeltetik, akkor a készülék és az akkumulátor is károsodhat.

- A készüléket csak az előírás szerinti akkumulátorral használja.

3.1 Rendeltetésszerű használat

Ez a gép gyepek fellazítására és szellőztetésére (vertikulálására) szolgál, és magáncélú használatra készült, és csak száraz, rövidre vágott gyeppen használható.

A készülék csak teljesen összeszerelt állapotban használható.

Ez a gép magáncélú használatra készült. Bármely más felhasználás, valamint az illetéktelen módosítások vagy átépítések nem megfelelő használatnak minősülnek, és a garancia kizárását, valamint a megfelelőség elvesztését és a felhasználónak vagy harmadik feleknek okozott károkért való felelősség elutasítását eredményezik a gyártó részéről.

3.2 Lehetséges előre látható hibás használat

A készülék nem alkalmas nyilvános parkokban és sportlétesítményekben történő iparszerű használatra, valamint mező- és erdőgazdaságokban való alkalmazásra sem.

3.3 Biztonsági és védőberendezések

⚠ FIGYELMEZTETÉS! Sérülésveszély. A sérült és kiiktatott biztonsági és védőberendezések súlyos sérüléseket okozhatnak.

- A sérült biztonsági és védőberendezéseket javíttassa meg.
- A biztonsági és védőberendezéseket soha ne iktassa ki.

3.3.1 Védőpajzs

A védőpajzs védi a kezelőt a forgó szellőztető hengertől és a szerkesztét repülő tárgyaktól.

3.3.2 Kétkézes kezelés

A készüléket két kézzel történő kezelésre tervezték a kéz sérüléseinek elkerülése érdekében.

3.3.3 Túlfeszültség elleni védelem

A szellőztető henger blokkolása a motor túlterheléséhez vezet. Ezért ilyen esetben automatikusan kikapcsol.

1. Kapcsolja ki a készüléket és vegye ki az akkumulátort.

Figyelmeztetés! A szellőztető hengeren történő munkavégzés előtt mindig távolítsa el a készülék akkumulátorát.

2. Távolítsa el a blokkolás okát.
3. Várjon körülbelül 5 másodpercet.
4. Ismét helyezze be az akkumulátort, és kapcsolja be a készüléket.

3.4 A készüléken szereplő szimbólumok

Szimbólum	Jelentés
	Üzembe helyezés előtt olvassa el a kezelési útmutatót!
	Más személyeket tartson távol a veszélyzónától! Tartson biztonsági távolságot!

Szimbólum	Jelentés
	Figyelem, éles fogak! Kezeit és lába- it tartsa távol a vágószerkezettől! A motor kikapcsolása után a fogak még egy kis ideig mozognak.
	A készüléket óvja az esőtől és a nedvességtől!

3.5 Termékáttekintés (01)

Sz.	Alkatrész
Alapkészülék	
1	Felső fogantyú be/ki kapcsolóval
2	Biztonsági gomb
3	Töltöttségiszint-kijelző
4	„Loop” markolat
5	Felső nyél
6	Tengelykapcsoló
7	Üzemeltetési útmutató
Motorfej	
8	Alsó nyél
9	Motor
10	Védőpajzs
11	Szellőztető henger vezető kerek- ekkel
Tartozékok*	
12	Akkumulátor*
13	Akkumulátor-töltő*

* Nem a kiszérelés része, azonban a következő cikkszámok alatt megrendelhető: lásd a műszaki adatokat.

3.6 A szállítmány tartalma

A szállítmány az alább felsorolt tételeket tartalmazza. Ellenőrizze, hogy minden tétel megvan-e.

Sz.	Alkatrész
1	Alapkészülék
2	Motorfej

Sz.	Alkatrész
3	„Akkumulátoros gyepszellőztető” kezelési útmutató

TUDNIVALÓ Az akkumulátor és a töltőkészülék nem része a szállítmánynak, ezeket külön kell megvásárolni.

4 BIZTONSÁGI UTASÍTÁSOK

4.1 Elektromos szerszámok általános biztonsági útmutatója

FIGYELMEZTETÉS! Olvassa el az ehhez az elektromos eszközhöz tartozó összes biztonsági utasítást, illusztrációt és műszaki adatot. A következő útmutatások és utasítások betartásánál elkövetett mulasztások elektromos áramütést, tüzet, illetve súlyos sérüléseket okozhatnak.

- **Őrizzen meg a jövőre minden biztonsági útmutatást és utasítást.**

A biztonsági útmutatásokban alkalmazott „elektromos szerszám” fogalom hálózati üzemeltetésű (hálózati vezetékkel rendelkező) vagy akkumulátoros (hálózati vezeték nélküli) elektromos szerszámokra vonatkozik.

4.1.1 Munkahelyi biztonság

- **A munkaterületét tartsa tisztán és jól megvilágítva.** A rendetlenség vagy a megvilágítatlan munkaterületek balesetekhez vezethetnek.
- **Az elektromos szerszámot ne használja robbanásveszélyes környezetben, amelyben gyúlékony folyadékok, gázok vagy porok találhatók.** Az elektromos szerszámok szikrát keltenek, amelyek a port vagy a gőzöket felgyújthatják.
- **Az elektromos szerszám használata közben a gyermekeket és más személyeket tartsa távol.** Mással való foglalkozás esetén elveszítheti az elektromos készülék fölötti ellenőrzést.

4.1.2 Elektromos biztonság

- **Az elektromos szerszám hálózati dugójának illeszkednie kell a csatlakozóaljzatba. A hálózati dugót semmilyen módon sem szabad megváltoztatni. Ne használjon adapterdugót védőérintkezős elektromos szerszámokkal együtt.** A változtatás nélküli dugaszok és hozzáillő csatlakozóaljzatok csökkentik az áramütés kockázatát.

- **Kerülje a testi érintkezést földelt felületekkel, mint például csövekkel, fűtőtestekkel, tűzhelyekkel és hűtőszekrényekkel.** Fokozott az áramütés veszélye, ha a teste földelvé van.
- **Az elektromos szerszámokat óvja az esőtől és nedvességtől.** Víz behatolása a az elektromos szerszámba növeli az áramütés kockázatát.
- **Ne használja a kábelt a rendeltetésétől eltérően az elektromos szerszám szállításához, felakasztásához vagy a dugónak a csatlakozóaljzattól való kihúzásához. A csatlakozókábelt hőtől, olajtól, éles peremektől vagy mozgó alkatrészekről óvni kell.** A sérült vagy összegabalyodott kábelek növelik az áramütés kockázatát.
- **Ha elektromos szerszámmal a szabadban dolgozik, szabadban is használható hosszabbítókábel alkalmazása csökkenti az áramütés kockázatát.**
- **Ha az elektromos szerszám nedves környezetben való működtetése nem kerülhető el, akkor alkalmazzon hibaáram-védőkapcsolót.** A hibaáram-védőkapcsoló alkalmazása csökkenti az áramütés kockázatát.

4.1.3 Személyek biztonsága

- **Legyen óvatos, ügyeljen arra, amit tesz, és dolgozzon figyelmesen az elektromos szerszámmal. Ne használjon elektromos szerszámot, ha fáradt, kábítóser, alkohol vagy gyógyszerek hatása alatt áll.** Egy pillanatnyi figyelmetlenség az elektromos szerszám használatakor komoly sérülésekhez vezethet.
- **Viseljen személyi védőfelszerelést és mindenkor védőszemüveget.** A személyi védőfelszerelés, mint például a pormaszk, a csúszásmentes biztonsági cipő, munkavédelmi sisak vagy hallásvédő, az elektromos szerszám fejtájtól és alkalmazásától függően csökkenti a sérülések kockázatát.
- **Kerülje el az akaratlan üzembe helyezést. Győződjön meg, hogy a villamos szerszám ki van kapcsolva, mielőtt a hálózatba és/vagy az akkumulátorhoz csatlakoztatja, felveszi vagy tartja.** Ha szállítás közben az újját az elektromos szerszám kapcsolóján tartja, vagy az elektromos készüléket bekapcsolva csatlakoztatja a hálózatra, ez balesetekhez vezethet.

- **Mielőtt az elektromos szerszámot bekapcsolja, távolítsa el a beállító szerszámokat és a csavarkulcsot.** Az elektromos készülék egyik forgó készülék részben található szerszám vagy kulcs sérülésekhez vezethet.
- **Kerülje el a rendellenes testtartást. Gondoskodjon biztonságos állásról, és mindig legyen egyensúlyban.** Ezáltal váratlan helyzetekben az elektromos szerszámot jobban tudja ellenőrzés alatt tartani.
- **Viseljen megfelelő ruházatot. Ne hordjon bő ruházatot vagy ékszert. Tartsa távol a haját és a ruháját a mozgó alkatrészekről.** A bő ruhát, ékszert vagy hosszú hajat elkaphatja a szerszám valamelyik mozgó része.
- **Ha porelszívó és porgyűjtő berendezések felszerelése lehetséges, akkor azokat is használni kell a megfelelő módon.** A porelszívás alkalmazása a por által okozott veszélyeket is csökkentheti.
- **Ne ringassa magát a hamis biztonság képzetébe, és soha ne hagyja figyelmen kívül az elektromos szerszámok biztonsági szabályait még akkor sem, ha többszöri használat után kap megbízást az elektromos szerszám használatára.** A figyelmetlen kezelés a másodperc tört része alatt okozhat súlyos sérüléseket.

4.1.4 Az elektromos szerszámok használata és kezelése

- **Ne terhelje túl az elektromos készüléket. A munkához az arra szolgáló elektromos szerszámot alkalmazza.** A megfelelő elektromos szerszámmal a megadott teljesítménytartományban jobban és biztonságosan dolgozhat.
- **Ne használjon olyan elektromos szerszámot, amelynek kapcsolója hibás.** Olyan elektromos szerszám, amelyet nem lehet be- vagy kikapcsolni, veszélyes, és javításra szorul.
- **Húzza ki a dugót a csatlakozójelzáróból és/vagy távolítsa el a kivehető akkumulátort, mielőtt a készüléken beállításokat végez, kicseréli a behelyezhető szerszámokat vagy az elektromos készüléket elrakja.** Ezek az óvintézkedések meggátolják az elektromos szerszám véletlenszerű elindítását.
- **A használaton kívüli elektromos szerszámokat ne tárolja gyermeke által elérhető helyen. Ne engedje, hogy az elektromos készüléket olyan személyek használják,**

akik a készüléket nem ismerik vagy a jelen útmutatásokat nem olvasták. Az elektromos szerszámok tapasztalatlan személyek kezében veszélyesek.

- **Az elektromos készülékeket és használati eszközöket gondosan kezelje. Ellenőrizze, hogy a forgó részek kifogástalanul működnek-e és nem akadnak meg, hogy az alkatrészek törtek-e el vagy oly mértékben sérültek-e, hogy az elektromos szerszám működését befolyásolják. A sérült részeket az elektromos készülék használata előtt javíttassa meg.** A helytelenül karbantartott elektromos szerszámok sok balesetet okoznak.
- **A vágószerszámokat tartsa élesen és tisztán.** A gondosan ápoltt, éles vágóélű vágószerszámok kevésbé szorulnak, és könnyebben irányíthatók.
- **Használjon a jelen útmutatásoknak megfelelő elektromos szerszámot, használati eszközöket és betétszerszámokat. Ennek során vegye figyelembe a munkafeltételeket és a végzendő tevékenységet.** Az elektromos szerszámok rendeltetésellenes használata veszélyes helyzetekhez vezethet.
- **A markolatok és a markolatfelületek mindig legyenek szárazak, tiszták, olaj- és zsírmentesek.** A csúszós fogantyúk és fogantyúfelületek váratlan helyzetekben nem teszik lehetővé az elektromos eszköz biztonságos kezelését és irányítását.

4.1.5 Elektromos szerszám alkalmazása és kezelése

- **Az akkumulátorokat csak a gyártó által ajánlott töltőkészülékekkel töltsse fel.** Tűzveszélyt okoz, ha egy adott akkumulátorfajta-hoz alkalmas töltőkészüléket más akkumulátorokhoz használják.
- **Az elektromos szerszámokban csak az azokhoz való akkumulátorokat alkalmazza.** Másfajta akkumulátorok alkalmazása sérülésekhez és tűzveszélyhez vezethet.
- **A használaton kívüli akkumulátort tartsa távol az iratkapcsoktól, érméktől, kulcsoktól, tűktől, csavaroktól vagy más fémtárgyaktól, amelyek az érintkezők áthidalását okozhatják.** Az akkumulátorok érintkezői közötti rövidzárlat égési sérülésekhez vagy tűzhöz vezethet.
- **Hibás alkalmazás esetén az akkumulátorból folyadék távozhat. Kerülje a folyadékkal való érintkezést. Véletlen érintkezés**

esetén vízzel öblítse le. Ha a folyadék a szembe kerül, kérjen orvosi segítséget is. Az akkumulátorból kikerülő folyadék a bőr ingerléséhez vagy égési sérülésekhez is vezethet.

- **Sérült vagy megváltoztatott akkumulátort ne használjon.** A sérült vagy megváltoztatott akkumulátorok váratlanul viselkedhetnek és tüzet, robbanást vagy sérülésveszélyt okozhatnak.
- **Az akkumulátort ne tegye ki nyílt láng vagy magas hőmérsékletek hatásának.** A tűz vagy a 130 °C feletti hőmérséklet robbanást okozhat.
- **Kövesse a töltésre vonatkozó összes utasítást, és az akkumulátort vagy az akkumulátoros szerszámot soha ne töltsé az üzemeltetési útmutatóban megadott hőmérsékleti tartományon kívül.** Nem megfelelő töltés vagy a megengedett hőmérsékleti tartományon kívül történő töltés károsíthatja az akkumulátort és fokozza a tűzveszélyt.

4.1.6 Szerviz

- **Elektromos szerszámát csak szakképzett személyzettel és eredeti pótalkatrészek felhasználásával javíttassa.** Ez biztosítja az elektromos szerszám biztonságos használatának megőrzését.
- **Sérült akkumulátoron soha ne végezzen karbantartást.** Az akkumulátor minden karbantartására csak a gyártó vagy az arra feljogosított ügyfélszolgálati helyek jogosultak.

4.2 Biztonsági utasítások talajlazítókhoz

Kezelő

- Figyelmesen olvassa el ezeket a biztonsági utasításokat. Ismerje meg a kezelő- és szabályozóelemeket és a készülék rendeltetésszerű használatának szabályait.
- Gyerekeknek vagy az ezeket az utasításokat nem ismerő személyeknek soha ne engedje meg a készülék használatát. A helyi előírások esetleg korlátozhatják a kezelő életkorát.
- Más személyeket ért balesetekért és mások tulajdonáért a használó viseli a felelősséget.
- A készüléket ne kezelje alkohol, drogok vagy gyógyszerek hatása alatt.

Előkészítés

- A készülék üzemelése során mindig viseljen fülvédőt és védőszemüveget.

- A készülék használata közben mindig viseljen erős cipőt és hosszú szárú nadrágot. Ne használja a készüléket mezítláb vagy könnyű szandálban. Ne viseljen laza, illetve lógó fűzőkkel ellátott ruhákat és nyakkendőt.
- Gondosan vizsgálja meg azt a területet, amelyen a készüléket használni fogja, és távolítson el minden olyan tárgyat, amelyet a készülék elkaphat és kidobhat (pl. ágak, üveg- és fémdarabok, kövek).
- A készüléket csak az ajánlott helyzetben és csak szilárd talajon használja.
- Ne használja a készüléket burkolt vagy kavicsos felületeken, ahol a kidobott anyag sérüléseket okozhat.
- A készülék bekapcsolása előtt mindig ellenőrizze, hogy az összes csavar, anya, csap és egyéb rögzítőelem megfelelően rögzítve van-e, és hogy a védőelemek és védőrácsok a helyükön vannak-e. Az elkopott vagy sérült matricákat ki kell cserélni.
- Soha ne használja a készüléket, ha más személyek, főként ha gyermekek vagy házi állatok tartózkodnak a közvetlen közelben.

Működtetés

- Csak napfény vagy megfelelő mesterséges világítás mellett használja a készüléket. Ne dolgozzon a készülékkel rossz időjárási körülmények között, különösen zivatar idején.
- Lehetőség szerint kerülje el a készülék nedve fűvön történő használatát.
- Ügyeljen, hogy az akasztók mindig jó állapotban legyenek.
- Lépésben haladjon, ne fusson.
- Lejtőn a készüléket mindig keresztbe mozgassa, sohasem felfelé vagy lefelé.
- Ha a lejtőn menetirányt vált, legyen nagyon óvatos.
- Ne végezzen gyeplazítást vagy -szellőztetést túl meredek lejtőkön.
- A készülék megfordításakor vagy maga felé húzásakor legyen különösen óvatos.
- Kapcsolja ki a készüléket:
 - ha a fűtől eltérő felületeken történő szállításhoz meg kell billenteni,
 - a megmunkált felületre és felületről való mozgatáskor.
- Soha ne használja a készüléket sérült védőberendezésekkel vagy védőrácsokkal, ill. védőberendezések, pl. ütközőlemezek és/vagy fűgyújtó eszközök nélkül.

- Kapcsolja be a készüléket a kezelési útmutatónak megfelelően, és ügyeljen arra, hogy lábai elég messze legyenek a szellőztető henger-től.
- Bekapcsoláskor a készüléket nem szabad megbillenteni, kivéve ha a bekapcsoláshoz meg kell emelni. Ilyen esetben is csak olyan mértékben billentse meg a készüléket, amennyire az feltétlenül szükséges, és csak az Öntől távolabb lévő oldalát emelje fel. Mielőtt a készüléket a talajra helyezné, mindig győződjön meg arról, hogy mindkét keze munkavégzési helyzetben van.
- Soha ne szállítsa a készüléket, ha az be van kapcsolva, és a szellőztető henger forog.
- Soha ne tegye a kezét vagy a lábát forgó alkatrészekre vagy azok alá. Mindig maradjon távol a kidobónyílástól.
- Mindig szüntesse meg a készülék áramellátását (azaz távolítsa el a kivehető akkumulátorokat vagy elemeket), és győződjön meg arról, hogy minden mozgó alkatrész teljesen leállt:
 - mielőtt a készüléket felügyelet nélkül hagyja
 - a készülékben kialakult elakadások vagy a kidobócsatorna-eltömődések megszűntetése előtt
 - a készülék ellenőrzése, tisztítása vagy a vele való munkavégzés előtt
 - idegen testekkel való érintkezés után
 - ha a készülék szokatlan módon rázkódni kezd
- Keresse meg a veszélyes tárgyakkal és idegen testekkel történt érintkezés után a fűnyíró berendezés esetleges sérüléseit. A gép újraindítása és az azzal való ismételt munkavégzés előtt javíttassa meg a sérült készüléket.
- Amikor a készülék rendellenesen remegni kezd, alapos ellenőrzést kell végezni:
 - Keressen károsodásokat.
 - A sérült részeket javíttassa meg.
 - Vizsgálja meg, hogy a készülék egyes részei nincsenek-e kilazulva, és húzza meg azokat.

Gondozás és tárolás

- Karbantartási, ápolási és tisztítási munkák közben mindig viseljen védőkesztyűt.
- Az állapotfenntartó, karbantartási, tisztítási vagy javítási munkák előtt szüntesse meg a

készülék áramellátását (azaz működtesse az esetleges bekapcsolás elleni zárat, távolítsa el a kivehető akkumulátorokat vagy elemeket). Győződjön meg arról, hogy minden mozgó alkatrész teljesen leállt, és hagyja kihűlni a készüléket.

- A készüléket óvatosan kezelje, és tartsa tisztán.
- Rendszeresen végezze el a készülék ellenőrzését és karbantartását. A készüléket csak a gyártó szervizében szabad javítani.
- Gondoskodjon arról, hogy az anyák, a csapok és a csavarok szorosan meg legyenek húzva, és hogy a gép biztonságos üzemállapotban legyen.
- Biztonsági okokból az elhasznált vagy sérült alkatrészeket cserélje ki. Csak a gyártó által ajánlott tartalék és kiegészítő alkatrészeket használjon.
- A szellőztető henger karbantartásakor ügyeljen arra, hogy az a készülék kikapcsolt állapotában is elmozdulhat.
- Ne feledje, hogy a több szellőztető hengerrel ellátott készülékek esetében az egyik szellőztető henger forgása miatt a többi szellőztető henger is foroghat.
- A készülék beállításakor ügyeljen arra, hogy ujjai ne szoruljanak be a szellőztető henger és a készülék álló részei közé.
- Hosszabb időre történő leállítás előtt hagyja kihűlni a készüléket.
- Tartsa gyermekek számára elérhetetlen helyen a készüléket, ha nincs használatban.

4.3 Biztonsági utasítások az akkumulátorhoz és a töltőkészülékhez

Tartsa be az akkumulátorra és a töltőkészülékre vonatkozó biztonsági utasításokat a külön kezelési útmutatókban.

Lásd:

- Üzemeltetési útmutató 443130: Akkumulátorok
- Üzemeltetési útmutató 443131: Töltőkészülékek

5 ÖSSZESZERELÉS

⚠ FIGYELMEZTETÉS! **Veszélyek nem teljes összeszerelés miatt!** Egy nem teljesen össze-szerelt gép üzemeltetése súlyos sérülésekhez vezethet.

- A gépet csak teljesen összeszerelt állapot-ban üzemeltesse!
- Az akkut csak akkor tegye be a gépbe, ha a gépet teljesen összeszerelték.
- Bekapcsolás előtt ellenőrizze, hogy az ösz-szes biztonsági és védőberendezés rendel-kezésre áll-e és működőképes-e!

5.1 Motorfej és alapkészülék összeillesztése/szét szerelése (02)

Motorfej és alapkészülék összeillesztése

1. A csatlakozót (02/1) és a csatlakozó-ellenda-rabot (02/2) úgy illessze egymáshoz, hogy a háromszögek (02/3) egymással szemben le-gyenek.
2. A csatlakozót és a csatlakozó-ellendarabot ütközésig tolja be (02/a) egymásba.
3. A fogantyúelemet (02/4) ütközésig húzza rá (02/b) a csatlakozó-ellendarabra.
4. A fogantyúelemet a zárt retesz irányában üt-közésig forgassa el (02/c).

Motorfej és alapkészülék szét szerelése

1. Forgassa a fogantyúelemet teljesen a nyitott zár irányába, majd tolja fel.
2. Húzza szét a csatlakozót és a csatlakozó-el-lendarabot.

6 ÜZEMBE HELYEZÉS

6.1 Akkumulátor feltöltése

Ügyeljen a töltési üzemmód hőmérsékleti tarto-mányára, lásd a műszaki adatokat.

i TUDNIVALÓ Részletes információért olvas-sa el az akkumulátor és a töltő külön kezelési út-mutatóját:

- Üzemeltetési útmutató 443130: Akkumuláto-rok
- Üzemeltetési útmutató 443131: Töltőkészülék-ek

6.2 Akkumulátor behelyezése és kivétele (03)

FIGYELEM! **Az akkumulátor károsodásának veszélye.** Ha használat után az akku a gépben marad, akkor emiatt az akku károsodhat.

- Közvetlenül a használat után az akkut húzza ki a gépből és tárolja fagytól védett helyen.
- Az akkut közvetlenül csak a munka megkez-dése előtt tegye be a gépbe.

Akku behelyezése

1. Tolja az akkumulátort (03/1) alulról a felső fo-gantyúba, amíg nem reteszeliődik (03/b).

Az akku kihúzása

1. Az akkumulátoron lévő kioldógombot (03/2) nyomja meg és tartsa lenyomva.
2. Húzza ki az akkumulátort (03/b).

7 KEZELÉS

⚠ FIGYELMEZTETÉS! **Veszélyek nem teljes összeszerelés miatt!** Egy nem teljesen össze-szerelt gép üzemeltetése súlyos sérülésekhez vezethet.

- A gépet csak teljesen összeszerelt állapot-ban üzemeltesse!
- Az akkut csak akkor tegye be a gépbe, ha a gépet teljesen összeszerelték.
- Bekapcsolás előtt ellenőrizze, hogy az ösz-szes biztonsági és védőberendezés rendel-kezésre áll-e és működőképes-e!

7.1 A készülék be- és kikapcsolása (04, 05)

1. Álljon biztosan.
2. A készüléket mindig két kézzel tartsa:
 - egyik kezével a felső fogantyúnál (04/1),
 - másik kezével pedig a „Loop” markolat-nál (04/2).
3. Nyomja meg a biztonsági gombot (05/1).
4. Nyomja meg és tartsa nyomva a be/ki kap-csolót (05/2). A készülék működik. Engedje el a biztonsági gombot.
5. A be/ki kapcsoló elengedésekor a készülék kikapcsol.

7.2 Az akkumulátor töltöttségi állapotának ellenőrzése

A töltöttségi állapot kijelzése (01/3) a felső fo-gantyún található.

Három szegmensből áll. A szegmensek a töltött-ségi állapottól függően világítanak vagy villognak.

Szegmens	Töltöttségi állapot
3 szegmens világít:	Az akkumulátor teljesen fel van töltve.
2 szegmens világít:	Az akkumulátor 2/3-ig fel van töltve.
1 szegmens világít:	Az akkumulátor 1/3-ig fel van töltve.
1 szegmens villog:	Az akkumulátor majdnem lemerült. A készülék rövid időn belül kikapcsol.

8 KARBANTARTÁS ÉS ÁPOLÁS

⚠ FIGYELMEZTETÉS! Vágási sérülések veszélye. Vágási sérülések veszélye az éles szélű és még mozgó készülék-alkatrészek közé, valamint a vágószerszámokba nyúlás esetén.

- Karbantartási, gondozási és tisztítási munkák előtt mindig kapcsolja ki a készüléket. Távolítsa el az akkumulátort.
- Karbantartási, ápolási és tisztítási munkák közben mindig viseljen védőkesztyűt.

8.1 Karbantartási terv

Minden használat előtt

- Végezzen szemrevételezést.
- Ellenőrizze a biztonsági berendezések, a kezelőelemek és az összes csavarkötés sérüléseit és szilárd rögzítését.

Zavar	Ok	Elhárítás
A motor nem jár.	Az akkumulátor lemerült.	Töltse fel az akkumulátort.
	Az akkumulátor hiányzik vagy rosszul van elhelyezve.	Helyezze be megfelelően az akkumulátort.
	Az akkumulátor túl hideg vagy meleg.	Az akkumulátort hagyja egy kissé melegedni vagy lehűlni.
A motor kikapcsol.	A motorvédő kapcsoló aktívizálódott.	Várjon, amíg a motorvédő kapcsoló ismét bekapcsolja a készüléket.
	A szellőzőrések szennyezettek.	Tisztítsa meg a készüléket.
Az akkumulátor üzemideje jelentősen csökken.	Az akkumulátor lemerült, mivel hosszabb ideje nem használta.	Töltse fel az akkumulátort.

- A sérült alkatrészeket használat előtt cserélje ki.

Minden használat után

- Az akkut vegye ki a gépből és tárolja fagytól védett helyen.

8.2 A szellőztető henger tisztítása

FIGYELEM! Víz használata miatti veszély. A készülékben lévő víz rövidzárlatot vagy az elektromos alkatrészek sérülését okozza.

- Ne fecskendezze a készüléket vízzel.
- A tisztításhoz kizárólag kézi seprűt vagy keféet használjon.

1. Állítsa le a készüléket, és várjon, amíg a szellőztető henger megáll.
2. Távolítsa el az akkumulátort a készülékből.
3. Borítsa az oldalára a készüléket, és tisztítsa meg a szellőztető hengert kézi seprűvel vagy kefével.

9 HIBAE LHÁRÍTÁS

⚠ VIGYÁZAT! Sérülésveszély. Az éles szélű és mozgó készülékalkatrészek sérüléseket okozhatnak.

- Karbantartási, ápolási és tisztítási munkák közben mindig viseljen védőkesztyűt!

i TUDNIVALÓ Olyan hibák esetében, amelyek nem szerepelnek ebben a táblázatban, vagy amelyeket saját maga nem tudja kijavítani, vedd fel a kapcsolatot a szakszolgálatunkhoz.

Zavar	Ok	Elhárítás
	Az akkumulátor élettartama végére ért.	Cserélje ki az akkumulátort. Csak a gyártó eredeti tartozékait használja.
Az akkumulátor nem töltődik.	Az akkumulátor érintkezői szennyezettek.	Keresse fel a gyártó szervizállomását.
	Az akkumulátor vagy a töltőkészülék hibás.	Rendeljen pótalkatrészeket. Keresse fel a gyártó szervizállomását.
	Az akkumulátor túl meleg.	Hagyja lehűlni az akkumulátort.

10 SZÁLLÍTÁS

Szállítás előtt tegye meg a következő intézkedéseket:

1. Kapcsolja ki a készüléket.
2. Távolítsa el az akkumulátort a készülékből.
3. Az akkumulátort előírás szerint csomagolja be (lásd alább).

„B125 Li” akkumulátor (cikksz. 113896)

i TUDNIVALÓ Az akkumulátor névleges fogyasztása több mint 100 Wh! Ezért tartsa be a következő szállítási utasításokat!

A készülékben használt Li-ion akkumulátorra a veszélyes árukra vonatkozó törvény érvényes, azonban egyszerűbb feltételek mellett szállítható:

- Magánfelhasználó az akkumulátort további intézkedések nélkül az utcán szállíthatja, amennyiben az szakszerűen becsomagolt állapotban van és a szállítás személyes célokat szolgál.
- Közületi felhasználó, aki a szállítást fő tevékenységi köréhez kapcsolódva végzi (pl. alkalmazási helyre/helyről bemutatókra/bemutatókról történő szállítás esetén), akkor ez a könnyítés igénybe vehető.

Az előbb említett két esetben megfelelő előzetes intézkedéseket kell tenni annak megelőzésére, hogy a beltartalom a szabadba kerüljön. Egyéb esetekben a veszélyes árukra vonatkozó törvény betartása kötelező! Ennek elmulasztása esetén a feladót és adott esetben a szállítót büntetőjogi felelősség terheli.

További tudnivalók a szállításhoz és a kiküldéshez

- A lítium-ion akkumulátorokat csak sértetlen állapotban szállítsa vagy továbbítsa!
- Az akkumulátor szállításához kizárólag az eredeti kartoncsomagolást vagy egy veszélyes termékhez alkalmas kartoncsomagolást

használjon (100 Wh-nál kisebb teljesítményű akkumulátorok esetén ez szükségtelen).

- A szabad akkumulátorérintkezőket a rövidzárlat megelőzéséhez ragassza le.
- Az akkumulátort a csomagoláson belül elcsúszás ellen biztosítani kell az akkumulátor sérüléseinek elkerülésére.
- Gondoskodjon a küldemény helyes megjelöléséről és dokumentációjáról szállítás, ill. kiküldés közben (pl. csomagküldő szolgálat vagy szállítmányozás igénybe vétele esetén).
- Előzőleg tájékozódjon, hogy a kiválasztott szállítatóval lehetséges-e a szállítás, és küldjön értesítést.

A kiküldés előkészítéséhez javasoljuk egy veszélyes áruk terén szakértőnek számító személy bevonását. Tartsa be az esetleges további nemzeti előírásokat is.

11 TÁROLÁS

11.1 A gép tárolása

A készüléket minden használat után alaposan tisztítsa meg és tegyen fel minden védőburkolatot – ha vannak. A készüléket száraz, zárható, gyermekek által nem elérhető helyen tárolja.

30 napnál hosszabb üzemszünetek előtt a következő munkákat végezze el:

- Az egész készüléket és a tartozékait is törölje le puha tisztítókendővel. Ne használjon benzint vagy más oldószert!
- Tisztítsa meg a gyeplazító hengert egy kemény kefével.
- A készüléket lehetőleg száraz helyen tárolja.

11.2 Az akkumulátor és a töltőkészülék tárolása

i TUDNIVALÓ Részletes információért olvassa el az akkuhoz és a töltőkészülékhez tartozó külön üzemeltetési útmutatókat.

12 ÁRTALMATLANÍTÁS

Tudnivalók az elektromos és elektronikus készülékekre vonatkozó törvényről (ElektroG)



- A használt elektromos és elektronikus készülékek nem tartoznak a háztartási hulladékhoz, hanem válogatott begyűjtése, ill. ártalmatlanításuk szükséges!
- A régi elemeket vagy akkumulátorokat, amelyek nincsenek a régi készülékbe rögzítve, leadás előtt el kell távolítani! Ezek ártalmatlanítását az akkumulátorokra vonatkozó törvény szabályozza.
- Az elektromos és elektronikus készülékek tulajdonosai, ill. használói kötelesek a készülékeket használatuk befejeztével visszaszolgáltatni.
- A végfelhasználó kizárólagos felelőssége, hogy törölje az ártalmatlanítandó régi készüléken lévő személyes jellegű adatait!

Az áthúzott hulladéktároló edény szimbólum azt jelenti, hogy az elektromos és elektronikus készülékeket nem szabad a háztartási hulladékkal ártalmatlanítani.

Az elektromos és elektronikus készülékek a következő helyeken díjtalanul leadhatók:

- Nyilvános törvényes ártalmatlanító, ill. gyűjtőpontok (pl. kommunális hulladékudvarok)
- Elektromos készülékeket forgalmazó üzletek (helyhez kötött és online), valamint kereskedők kötelesek ezeket átvenni, ill. ezt. Önként felajánlani.

Ezek az állítások csak azokra a készülékekre érvényesek, amelyeket az Európai Unió országai-ban telepítettek és vásároltak, és amelyek a 2012/19/EU sz. európai irányelv hatálya alá tartoznak. Az Európai Unión kívüli országokban ezektől eltérő rendelkezések lehetnek érvényben a használt elektromos és elektronikus készülékek ártalmatlanítására vonatkozóan.

Tudnivalók az akkumulátorokra vonatkozó törvénnyel kapcsolatban (BattG)



- A használt elemek és akkumulátorok nem tartoznak a háztartási hulladékhoz, hanem válogatott begyűjtése, ill. ártalmatlanítása szükséges!
- Az elektromos készülékekből származó elemek vagy akkumulátorok biztonságos kivételéhez és a típusra, ill. a kémia rendszerre vonatkozó információk a kezelési és szerelési

útmutatóban található további adatok között találhatóak.

- Az elemek és akkumulátorok tulajdonosai, ill. használói kötelesek a készülékeket használatuk befejeztével visszaszolgáltatni. A visszazadás a háztartásban előforduló mennyiségek átvételére vonatkozik.

A használt elemek káros anyagokat vagy nehézfémeket tartalmazhatnak, amelyek károsíthatják a környezetet és az egészséget. A használt elemek értékesítése és a bennük megtalálható erőforrások hasznosítása hozzájárul mind a környezet, mind az egészség védelméhez.

Az áthúzott hulladéktároló edény szimbólum azt jelenti, hogy az elemeket és akkumulátorokat nem szabad a háztartási hulladékkal ártalmatlanítani.

Ha ezenkívül a hulladéktároló edény alatt Hg, Cd vagy Pb jelzés látható, akkor a következő helyzet áll fenn:

- Hg: Az elem több mint 0,0005 % higanyt tartalmaz
- Cd: Az elem több mint 0,002 % kadmiumot tartalmaz
- Pb: Az elem több mint 0,004 % ólmot tartalmaz

Az elemek és akkumulátorok a következő helyeken díjtalanul leadhatók:

- Nyilvános törvényes ártalmatlanító, ill. gyűjtőpontok (pl. kommunális hulladékudvarok)
- Elemeket és akkukat árusító helyeken
- A készülékekhez használt régi elemek gyűjtését végző közös visszavételi rendszerek bármelyik átvételi pontján
- A gyártó visszavételi helyén (ha a közös visszavételi rendszer nem áll rendelkezésre)

Ezek az állítások csak azokra az elemekre és akkumulátorokra érvényesek, amelyeket az Európai Unió országai-ban telepítettek és vásároltak, és amelyek a 2006/66/EK sz. európai irányelv hatálya alá tartoznak. Az Európai Unión kívüli országokban ezektől eltérő rendelkezések lehetnek érvényben az elemek és akkumulátorok ártalmatlanítására vonatkozóan.

13 ÜGYFÉLSZOLGÁLAT/SZERVIZ

A garanciával, javítással vagy pótkatrészekkel kapcsolatos kérdések esetén kérjük, forduljon a legközelebbi AL-KO szervizhez. Ezeket megtalálja az interneten a következő oldalon:

www.al-ko.com/service-contacts

14 GARANCIA

A berendezés esetleges anyag- és gyártási hibáinak elhárítása javítással vagy alkatrészcserével történik a törvényben előírt jótállási időn belül. A jótállási határidőt azon ország jogrendszere határozza meg, ahol a berendezést vásárolták.

A garancia kizárólag akkor érvényes, ha:

- betartják ezt az üzemeltetési utasítást
- szakszerűen használják a berendezést
- csak eredeti pótalkatrészeket használnak

A garancia nem érvényes

- önhatalmú javítási próbálkozás
- önhatalmú műszaki módosítások
- nem rendeltetésszerű használat esetén

A garancia nem vonatkozik:

- a használatból eredő festékhibákra,
- a kopó alkatrészekre, amelyek a pótalkatrész-katalógusban be vannak keretezve xxxxxx (x)

A garancia az első végfelhasználó vásárlásától lép életbe. Az időpont meghatározásakor a fizetési bizonylaton szereplő dátum a mérvadó. A garanciajeggyel és az eredeti fizetési bizonylattal forduljon a szakkereskedéshez vagy a legközelebbi hivatalos ügyfélszolgálathoz. A vevő eladóval szembeni kelékszavatossági jogainak törvényes érvényesítési lehetőségeit a jelen nyilatkozat nem befolyásolja.

OVERSÆTTELSE AF DEN ORIGINALE BRUGSANVISNING

Indholdsfortegnelse

1	Særlige sikkerhedsanvisninger	156	8	Service og vedligeholdelse.....	163
2	Om denne brugsanvisning	156	8.1	Vedligeholdelsesplan.....	163
2.1	Symboler på forsiden	157	8.2	Rens luftervalsen	163
2.2	Symboler og signalord	157	9	Hjælp ved forstyrrelser	163
3	Produktbeskrivelse	157	10	Transport.....	164
3.1	Tilsløbet brug.....	157	11	Opbevaring.....	164
3.2	Forudsigelig forkert brug	157	11.1	Opbevaring af maskinen.....	164
3.3	Sikkerheds- og beskyttelsesanordninger	157	11.2	Opbevaring af batteri og oplader	164
3.3.1	Beskyttelsesskærm	157	12	Bortskaffelse.....	164
3.3.2	Tohåndsbetjening	157	13	Kundeservice/service	165
3.3.3	Overbelastningsbeskyttelse.....	157	14	Garanti.....	166
3.4	Symboler på maskinen.....	158			
3.5	Produktoversigt (01).....	158			
3.6	Leveringsomfang.....	158			
4	Sikkerhedsanvisninger.....	158			
4.1	Generelle sikkerhedsanvisninger ved el-værktøjer	158			
4.1.1	Arbejdspladssikkerhed	158			
4.1.2	Elektrisk sikkerhed.....	159			
4.1.3	Personssikkerhed	159			
4.1.4	Brug og håndtering af elværktøjet 159				
4.1.5	Brug og håndtering af det batteridrevne redskab	160			
4.1.6	Service.....	160			
4.2	Sikkerhedsanvisninger for vertikalskæreren	160			
4.3	Sikkerhedsanvisninger om batteri og oplader	162			
5	Montering	162			
5.1	Samling/adskillelse af motorhoved og basisapparat (02)	162			
6	Ibrugtagning.....	162			
6.1	Opladning af batteri.....	162			
6.2	Sæt batteriet i eller træk det ud (03) ..	162			
7	Betjening.....	162			
7.1	Tænd og sluk for maskinen (04, 05) ..	162			
7.2	Kontroller batteriets ladetilstand	162			

1 SÆRLIGE SIKKERHEDSANVISNINGER

Dette apparat kan bruges af børn i alderen 8 år og derover og personer med nedsatte fysiske, sensoriske eller mentale evner, eller manglende erfaring og viden, hvis de er under opsyn eller uddannet i sikker brug af apparatet og forstår de dermed forbundne risici. Børn må ikke lege med apparatet. Rengøring og vedligeholdelse må ikke foretages af børn uden opsyn.

Mennesker med meget kraftige og komplekse begrænsninger kan også have behov for hjælp ud de vejledninger, der er beskrevet her.

2 OM DENNE BRUGSANVISNING

- Den tyske udgave er den originale driftsvejledning. Alle andre sprog er oversættelser af den originale driftsvejledning.
- Opbevar denne brugsanvisning, så du altid kan slå op i den, når du har brug for informationer om maskinen.
- Overdrag kun maskinen til andre personer sammen med denne brugsanvisning.
- Læs og overhold sikkerhedsanvisningerne og advarselserne i denne brugsanvisning.

2.1 Symboler på forsiden

Symbol	Betydning
	Læs denne brugsanvisning omhyggeligt, før du tager apparatet i brug. Dette er en forudsætning for, at du kan arbejde sikkert og håndtere apparatet uden forstyrrelser.
	Brugsanvisning
	Håndtér Li-ion batterier forsigtigt! Overhold især anvisningerne i nærværende brugsanvisning vedrørende transport, opbevaring og bortskaffelse!

2.2 Symboler og signalord

FARE! Indikerer en umiddelbar farlig situation, som, hvis den ikke undgås, er livsfarlig eller medfører alvorlige kvæstelser.

ADVARSEL! Indikerer en potentiel farlig situation, som, hvis den ikke undgås, kan være livsfarlig eller medføre alvorlige kvæstelser.

FORSIGTIG! Indikerer en potentiel farlig situation, som, hvis den ikke undgås, kan medføre mindre eller moderate kvæstelser.

OBS! Indikerer en situation, som, hvis den ikke undgås, kan medføre tingsskade.

BEMÆRK Specielle anvisninger, der gør dig i stand til at forstå og håndtere maskinen bedre.

3 PRODUKTBEKRIVELSE

Mos og filtret græs på mindre græsarealer, f.eks. i forhaven, fjernes med den batteridrevne plænelufter. De fleksible tænder af fjederstål, der er placeret på den roterende luftervalse, renser græsbunden uden at ødelægge den.

Den batteridrevne plænelufter kan også bruges til at fjerne ukrudt i grønsagshaver og blomsterbede samt til at hakke ujævne jordbunde.

Maskinen må kun bruges med de lithium-ion batterier og opladere, der er angivet i de tekniske data. Yderligere oplysninger om batterier og opladere findes i de separate vejledninger:

- Brugsanvisning 443130: Batterier
- Brugsanvisning 443131: Opladere

OBS! Risiko for skader på apparatet og batteriet. Hvis apparatet drives med uegnede batterier, kan det føre til skader på apparatet og batterierne.

- Driv kun apparatet med de foreskrevne batterier.

3.1 Tilsigtet brug

Denne maskine er beregnet til at løsne og luften (vertikalskære) en græsplæne i privat område og må kun anvendes på en tør og kortklippet græsplæne.

Maskinen må kun bruges, når det er helt monteret.

Denne maskine er udelukkende beregnet til privat brug. Enhver anden brug samt ikke godkendte om- eller påbygninger er mod den tilsigtede brug og bevirker, at garantien bortfalder, at overensstemmelsen ikke opfyldes, og at fabrikantens ansvar med henblik på skader, der påføres brugeren eller udenforstående, bortfalder.

3.2 Forudsigelig forkert brug

Maskinen er hverken beregnet til erhvervs-mæssig brug i offentlige parker, på sportspladser eller i forbindelse med landbrug og skovdrift.

3.3 Sikkerheds- og beskyttelses-anordninger

ADVARSEL! Fare for kvæstelser. Sikkerheds- og beskyttelses-anordninger, der er defekte eller deaktiverede, kan medføre alvorlige kvæstelser.

- Få defekte sikkerheds- og beskyttelses-anordninger repareret.
- Sikkerheds- og beskyttelses-anordningerne må aldrig sættes ud af kraft.

3.3.1 Beskyttelsesskærm

Beskyttelsesskærmen beskytter brugeren mod den roterende luftervalse og objekter, der slynges væk.

3.3.2 Tohåndsbetjening

Maskinen skal betjenes med to hænder for at undgå skader på hænderne.

3.3.3 Overbelastningsbeskyttelse

Blokering af luftervalsen, bliver motoren overbelastet. Den slår derfor automatisk fra.

1. Sluk for maskinen, og tag batteriet af.
Advarsel! Tag batteriet ud af maskinen, inden der arbejdes på luftervalsen.
2. Fjern blokaden.

- Vent ca. 5 sekunder.
- Sæt batteriet i igen og tænd for maskinen.

3.4 Symboler på maskinen

Symbol	Betydning
	Læs betjeningsvejledningen før brug!
	Hold uvedkommende væk fra fareområdet! Hold sikkerhedsafstand!
	Pas på, skarpe tænder! Hold hænder og fødder væk fra skæreværket! Tænderne har efterløb, når motoren er blevet slået fra.
	Beskyt maskinen mod regn og fugt!

3.5 Produktoversigt (01)

Nr.	Komponent
Basisapparat	
1	Øvre greb med tænd/sluk-knap
2	Sikkerhedsknap
3	Ladetilstandsviser
4	"Loop"-greb
5	Øvre stang
6	Kobling
7	Brugsanvisning
Motorhoved	
8	Nedre stang
9	Motor
10	Beskyttelsesskærm
11	Luftervalse med styrehjul

Nr.	Komponent
Tilbehør*	
12	Batteri*
13	Oplader*

* Ikke indeholdt i leveringsomfanget, men kan bestilles under følgende artikelnumre: se tekniske data.

3.6 Leveringsomfang

Leveringsomfanget omfatter de her oplyste komponenter. Kontroller, at alle komponenter er vedlagt:

Nr.	Komponent
1	Basisapparat
2	Motorhoved
3	Brugsanvisning "Batteridreven plænluft"

BEMÆRK Batteri og oplader følger ikke med ved levering. Disse skal bestilles separat.

4 SIKKERHEDSANVISNINGER

4.1 Generelle sikkerhedsanvisninger ved el-værktøjer

⚠ ADVARSEL! Læs alle sikkerhedsinstruktioner, anvisninger, illustrationer og tekniske data, som dette el-værktøj er udstyret med.

Manglende overholdelse af de efterfølgende anvisninger kan forårsage elektrisk stød, brand og/eller alvorlige personskader.

- Opbevar alle sikkerhedsanvisninger med henblik på fremtidig brug.

Begrebet "el-værktøjer", der anvendes i sikkerhedsanordningerne henviser til strømdrevne el-værktøjer (med strømkabel) eller batteridrevne el-værktøjer (uden strømkabel).

4.1.1 Arbejdspladssikkerhed

- Sørg altid for, at arbejdsområdet er ryddeligt og veloplyst. Uorden eller dårligt oplyste arbejdsområder kan være skyld i ulykker.
- Arbejd ikke med el-værktøjet i eksplosionsfarlige områder, hvor der er brændbare væsker, gasser eller støvpartikler. El-værktøjer frembringer gnister, der kan antænde støv eller dampe.
- Hold børn og andre personer på afstand, mens el-værktøjet benyttes. Hvis din op-

mærksomhed afledes, kan du miste kontrollen over det elektriske værktøj.

4.1.2 Elektrisk sikkerhed

- **Elværktøjets tilslutningsstik skal passe til stikkontakten. Stikket må ikke ændres på nogen måde. Brug ikke adapterstik sammen med beskyttelsesjordet elværktøj.** Stik uden adaptere og passende stikdåser mindsker risikoen for strømstød.
- **Undgå, at kroppen kommer i kontakt med jordede genstande som rør, radiatorer, komfurer og køleskabe.** Der er øget risiko for strømstød, hvis din krop har jordforbindelse.
- **Beskyt elværktøjet mod regn og væde.** Hvis der trænger vand ind i et elværktøj, øges risikoen for elektrisk stød.
- **Brug ikke tilslutningsledningen uhenigtsmæssigt, når du bærer elværktøjet, hænger det op eller trækker stikket ud af stikkontakten. Hold tilslutningsledningen på afstand af varme, olie, skarpe kanter eller bevægelige dele.** Tilslutningsledninger, der er beskadigede eller i urede, øger risikoen for elektrisk stød.
- **Når du arbejder med et elværktøj under åben himmel, må du kun bruge forlængerledninger, der er egnet til udendørs brug.** Når der anvendes forlængerledninger, der er egnet til udendørs brug, mindskes risikoen for elektrisk stød.
- **Hvis det ikke kan undgås at betjene elværktøjet i fugtige omgivelser, skal der anvendes et fejlstrømsrelæ.** Brugen af et fejlstrømsrelæ mindsker risikoen for elektrisk stød.

4.1.3 Personsikkerhed

- **Vær altid opmærksom, vær bevidst om, hvad du gør, og brug din sunde fornuft, når du arbejder med et elværktøj. Brug ikke elværktøjer, hvis du er træt eller påvirket af narkotika, alkohol eller medicin.** Når du betjener elværktøjet, kan et øjeblik uopmærksomhed føre til alvorlige kvæstelser.
- **Bær personligt sikkerhedsudstyr og altid beskyttelsesbriller.** Når du alt efter arbejdsart og elværktøjets type bærer personligt sikkerhedsudstyr såsom støvmaske, skridsikre sikkerhedssko, beskyttelseshjelm eller høreværn, mindskes risikoen for kvæstelser.
- **Forebyg, at maskinen går i gang utilsigtet. Forvis dig om, at der er slukket for el-**

værktøjet, før du slutter det til strømforsyningen og/eller batteriet, løfter eller bærer det. Der er fare for ulykke, hvis du bærer elværktøjet og samtidigt har fingeren på tænd/sluk-knappen eller tilslutter et tændt elværktøj til strømforsyningen.

- **Fjern indstillingsværktøj eller skruenøgler, før du tænder for elværktøjet.** Et værktøj eller en nøgle, der er sat i et roterende elværktøj, kan medføre kvæstelser.
- **Undgå unormale kroppsstillinger. Sørg for sikkert fodfæste, og sørg altid for at holde balancen.** På denne måde kan du bedre kontrollere elværktøjet i uventede situationer.
- **Bær egnet tøj. Bær ikke løstsiddende tøj eller smykker. Hold hår og tøj væk fra bevægelige dele.** Løstsiddende tøj, smykker eller langt hår kan gribes af bevægelige dele.
- **Kan der monteres støvudsugnings- og -opsamlingsanlæg, skal dette tilsluttes og bruges som tilsigtet.** Støvgener mindskes, når der bruges en støvudsugningsanordning.
- **Vær ikke overmodig, og tilsidesæt ikke sikkerhedsforskrifterne for el-værktøjet, også selv om du kender el-værktøjet godt efter megen brug.** Uagtsom håndtering kan lynhurtigt medføre alvorlige kvæstelser.

4.1.4 Brug og håndtering af elværktøjet

- **Overbelast ikke el-værktøjet. Brug kun det elværktøj, der er bestemt til arbejdet.** Du arbejder bedre og sikrere med det korrekte elværktøj inden for det angivne ydelsesområde.
- **Brug ikke elværktøjer, med defekte kontakter.** Et elværktøj, der ikke længere kan tændes og slukkes, er farligt og skal repareres.
- **Træk stikket ud af stikdåsen, og/eller fjern batteriet, før du indstiller på maskinen, skifter reservedele eller rydder el-værktøjet væk.** Disse forsigtighedsregler forhindrer, at elværktøjet startes utilsigtet.
- **Opbevar elværktøjer, der ikke er i brug, uden for børns rækkevidde. Lad ikke personer bruge dette el-værktøj, hvis de ikke har sat sig ind i redskabets funktion eller ikke har læst disse anvisninger.** Elværktøjer er farlige, hvis de bruges af uerfarne personer.
- **Plej el-værktøjet og påstiksværktøjet omhyggeligt. Kontroller, om bevægelige dele fungerer som de skal og ikke sidder i**

klemme, om dele er i stykker eller beskadiget på en sådan måde, at elværktøjets funktion er nedsat. Få beskadigede dele repareret, før det elektriske værktøj bruges. Mange ulykker har deres årsag i dårligt vedligeholdte elværktøjer.

- **Hold skærende/klippende redskaber skarpe og rene.** Omhyggeligt plejede skærende/klippende redskaber med skarpe skære-/klippekanter går ikke så let fast og er lettere at styre.
- **Brug elektriske værktøjer, tilbehør, påstiksværktøj osv. i overensstemmelse med anvisningerne.** Tag højde for arbejdsforholdene og aktiviteten, der skal udføres. Der er risiko for, at der kan opstå farlige situationer, hvis elværktøjer bruges til andet end det, de er beregnet til.
- **Sørg for at holde grebene og fladerne tørre, rene og frie for olie og fedt.** Glatte greb og flader hindrer en sikker betjening og kontrol over det elektriske værktøj i uforudsigelige situationer.

4.1.5 Brug og håndtering af det batteridrevne redskab

- **Lad kun batterierne op i opladere, der anbefales af producenten.** Der er fare for brand, hvis en oplader, der kun er egnet til en bestemt type genopladelige batterier, bruges sammen med andre batterier.
- **Brug kun de dertil beregnede batterier i elværktøjet.** Der er fare for kvæstelser og brand, hvis der bruges andre batterier.
- **Hold batterier, der ikke anvendes, på afstand af hæfteklammerne, mønter, nøgler, søm, skruer eller andre mindre metalgenstande, der kan forårsage en direkte forbindelse af polerne.** Der er fare for forbrændinger eller brand, hvis batteriets poler kortsluttes.
- **Ved forkert anvendelse kan der sive væske ud af batteriet. Undgå al kontakt med væsken. Skyl med vand, hvis der opstår utilsigtet kontakt. Opsøg læge, hvis væsken kommer i øjnene.** Udsivende væske fra et batteri kan medføre hudirritation eller forbrændinger.
- **Brug ikke beskadigede eller ombyggede batterier.** Beskadigede eller ombyggede batterier kan forholde sig uforudsigeligt og medføre brand, eksplosion eller fare for kvæstelser.

- **Udsæt ikke et batteri for ild eller for høje temperaturer.** Ild eller temperaturer over 130 °C kan forårsage en eksplosion.
- **Følg alle anvisninger om opladning, og oplad aldrig batteriet eller det batteridrevne værktøj uden for det temperaturområde, der er angivet i brugsanvisningen.** Forkert opladning eller opladning uden for det tilfaldte temperaturområde kan ødelægge batteriet og øger risikoen for brand.

4.1.6 Service

- **Lad kun kvalificerede fagfolk reparere elværktøjet og kun med originale reservedele.** På denne måde er der sikkerhed for, at elværktøjets sikkerhedsfunktioner opretholdes.
- **Udfør aldrig service på beskadigede batterier.** Kun producenten eller et autoriseret kundeværksted må udføre servicen.

4.2 Sikkerhedsanvisninger for vertikalskæreren

Bruger

- Læs sikkerhedsanvisningerne omhyggeligt igennem. Sæt dig ind i betjenings- og indstillingsselementernes funktion samt maskinens tilsigtede brug.
- Lad aldrig børn eller andre, der ikke har kendskab til disse anvisninger, bruge maskinen. Nationale forskrifter indeholder muligvis bestemmelser vedrørende brugerens alder.
- Brugeren er selv ansvarlig for eventuelle ulykker på andre personer og disses ejendom.
- Maskinen må ikke betjenes, hvis du er påvirket af alkohol, narkotika eller medicin.

Forberedelse

- Brug altid høreværn og beskyttelsesbriller, når maskinen er tændt.
- Brug altid solidt fodtøj og lange bukser, når du bruger maskinen. Brug ikke maskinen, hvis du ikke har sko på eller kun har lette sandaler på. Undgå løsthængende tøj eller tøj med snører eller slips.
- Kontrollér området, der skal behandles, omhyggeligt, og fjern alle ting, der kan blive trukket op og slynget væk af maskinen, f.eks. grene, glas- og metalstykker, sten.
- Brug kun maskinen i den anbefalede position og kun på en fast undergrund.

- Brug ikke maskinen på flader med sten eller grus, hvor udslyngt materiale kan forårsage kvæstelser.
- Kontrollér altid før maskinen tilsluttes, om alle skruer, møtrikker, bolte og andre fastgørelsesmidler er spændt til, og om beskyttelsesudstyr og beskyttelsesgitter er monteret. Slidte eller beskadigede mærkater skal udskiftes.
- Sæt aldrig maskinen i drift, hvis personer, især børn eller husdyr, opholder sig i umiddelbar nærhed.

Drift

- Brug kun maskinen i dagslys eller god kunstig belysning. Brug ikke maskinen i dårligt vejr, især i tordenvejr.
- Brug ikke maskinen i vådt græs.
- Sørg for godt fodfæste på skråninger.
- Gå kun, løb ikke.
- Brug maskinen på tværs af skråningen, aldrig op og nedefter.
- Vær meget forsigtig, når du ændrer køreretningen på skråninger.
- Vertikalskær eller ventiler ikke på meget stejle skråninger.
- Vær meget forsigtig, når maskinen skal vendes eller når du trækker den hen mod dig.
- Sluk for maskinen:
 - Hvis den skal transporteres vippet hen over andre flader end græs.
 - Hvis den bevæges fra og til den flade, der skal bearbejdes.
- Brug aldrig maskinen, hvis beskyttelsesudstyr eller beskyttelsesgitter er beskadiget samt hvis udstyret ikke er monteret, f.eks. prelplade og/eller græsopsamler.
- Tænd for maskinen iht. brugsanvisningen og hold tilstrækkelig afstand mellem fødderne og luftervalserne.
- Maskinen må ikke vippe, når den skal tændes. Med mindre den skal løftes for at den kan tændes. Vip i dette tilfælde kun så meget som nødvendigt, og løft kun den side, der vender helt væk fra dig. Stil dig altid, så begge hænder er i arbejdspositionen, før maskinen vippes ned på jorden.
- Transporter aldrig maskinen, når den er tilsluttet og luftervalserne roterer.
- Før aldrig hænder eller fødder ind under de roterende dele. Hold dig altid på afstand af udkaståbningen.

- Tag maskinen fra strømmen (dvs. fjern batterierne), og kontrollér, at alle roterende dele er standset helt:
 - altid, når maskinen er uden opsyn
 - før blokeringer fjernes i maskinen eller tilstopninger i udkastkanalen
 - før du kontrollerer, rengører eller udfører arbejder på maskinen
 - efter kontakt med fremmedlegemer
 - altid, når maskinen begynder at vibrere usædvanligt
- Undersøg maskinen for beskadigelser efter kontakt med farlige genstande eller fremmedlegemer. Få en beskadiget maskine repareret, før den genstartes og bruges.
- Der skal foretages en kontrol med det samme, hvis maskinen vibrerer usædvanligt:
 - Led efter skader.
 - Få beskadigede dele repareret.
 - Undersøg maskinen for løse dele og spænd disse fast.

Vedligeholdelse og opbevaring

- Bær altid handsker under vedligeholdelse, pleje samt rengøring af apparatet.
- Tag maskinen fra strømmen (dvs. udløs evt. startspærren, fjern de løse batterier), før der udføres istandsættelse, vedligeholdelse eller reparationsarbejde. Kontrollér, at alle roterende dele er standset helt igen, og lad maskinen køle af.
- Håndter maskinen omhyggeligt og hold den ren.
- Kontrollér og vedligehold maskinen jævnligt. Maskinen må kun repareres af et fabrikanterens serviceværksteder.
- Sørg for, at alle møtrikker, bolte og skruer er spændt fast og at maskinen er i en sikker driftstilstand.
- Udskift slide eller beskadigede dele af hensyn til sikkerheden. Der må kun bruges de reserve- og tilbehørsdele, der er anbefalet af producenten.
- Du bedes være opmærksom på, at luftervalser kan bevæge sig, selv om maskinen er slået fra.
- Du skal være opmærksom på, at på maskiner med flere luftervalser medfører en luftervalser drejning at de andre luftervalser også kan rotere.

- Sørg under indstillingen af maskinen for, at fingrene ikke klemmes mellem de roterende knive og maskinens faste dele.
- Lad maskinen køle af, før den henstilles i længere tid.
- Opbevar maskinen uden for børns rækkevidde, når den ikke skal bruges.

4.3 Sikkerhedsanvisninger om batteri og oplader

Følg sikkerhedsanvisningerne for batteri og oplader i de separate brugsanvisninger.

Se:

- Brugsanvisning 443130: Batterier
- Brugsanvisning 443131: Opladere

5 MONTERING

⚠ ADVARSEL! Fare ved ufuldstændig montering! Bruges et ufuldstændigt monteret apparat, kan det medføre alvorlige kvæstelser.

- Brug kun apparatet, når det er helt monteret!
- Sæt først batteriet i apparatet, når apparatet er helt monteret!
- Kontrollér, om alle sikkerheds- og beskyttelsesanordninger er tilstede og fungerer, før apparatet tilsluttes!

5.1 Samling/adskillelse af motorhoved og basisapparat (02)

Samling af motorhoved og basisapparat

1. Juster koblingen (02/1) og koblingens modstykke (02/2) mod hinanden, så trekanten (02/3) står over for hinanden.
2. Skub koblingen samt koblingens modstykke helt ind i hinanden (02/a).
3. Skub grebsdelen (02/4) helt ind over koblingens modstykke (02/b).
4. Drej grebsdelen helt om mod den lukkede lås (02/c).

Adskillelse af motorhoved og basisapparat

1. Drej grebsdelen helt mod den åbnede lås og skub op.
2. Træk koblingen og koblingens modstykke fra hinanden.

6 IBRUGTAGNING

6.1 Opladning af batteri

Overhold temperaturområdet til opladningen, se de tekniske data.

i BEMÆRK Detaljerede informationer findes i de særskilte brugsanvisninger til batteri og oplader:

- Brugsanvisning 443130: Batterier
- Brugsanvisning 443131: Opladere

6.2 Sæt batteriet i eller træk det ud (03)

OBS! Fare for beskadigelse af batteriet. Forbliver batteriet i apparatet efter brug, kan dette ødelægge batteriet.

- Træk batteriet ud af apparatet lige efter brug, og opbevar batteriet beskyttet mod frost.
- Sæt først batteriet i apparatet lige inden brug.

Isætning af batteri

1. Skub batteriet (03/1) nedefra ind i det øverste greb, til det går i hak (03/a).

Træk batteriet ud

1. Tryk på afsikringstasten (03/2) på batteriet og hold den inde.
2. Træk batteriet ud (03/b).

7 BETJENING

⚠ ADVARSEL! Fare ved ufuldstændig montering! Bruges et ufuldstændigt monteret apparat, kan det medføre alvorlige kvæstelser.

- Brug kun apparatet, når det er helt monteret!
- Sæt først batteriet i apparatet, når apparatet er helt monteret!
- Kontrollér, om alle sikkerheds- og beskyttelsesanordninger er tilstede og fungerer, før apparatet tilsluttes!

7.1 Tænd og sluk for maskinen (04, 05)

1. Sørg for at have sikkert fodfæste.
2. Hold altid maskinen med begge hænder:
 - med den ene hånd på det øverste greb (04/1),
 - og den anden på "Loop"-grebet (04/2).
3. Tryk på sikkerhedsknappen (05/1).
4. Tryk på tænd/sluk-knappen (05/2), og hold fast. Maskinen kører. Slip sikkerhedsknappen.
5. Slippes tænd-/stopknappen, slår maskinen fra.

7.2 Kontroller batteriets ladetilstand

Ladetilstandsviseren (01/3) er placeret på det øverste greb.

Den består af tre segmenter. Segmenterne lyser og blinker afhængigt af ladetilstanden.

Segment	Ladetilstand
3 segmenter lyser:	Batteri fuldt opladet.
2 segmenter lyser:	Batteri ladet 2/3 op.
1 segment lyser:	Batteri ladet 1/3 op.
1 segment blinker:	Batteri næsten tomt. Maskinen slår snart fra.

8 SERVICE OG VEDLIGEHOLDELSE

⚠ ADVARSEL! Fare for snitsår. Der er fare for snitsår, hvis de skarpe, bevægende dele samt skæreværktøjet berøres.

- Sluk altid for apparatet, før vedligeholdelse, pleje og rengøring udføres. Tag batteriet ud.
- Bær altid handsker under vedligeholdelse, pleje samt rengøring af apparatet.

8.1 Vedligeholdelsesplan

Hver gang inden brug

- Udfør visuel kontrol.
- Kontrollér sikkerhedsudstyr, betjeningselementer og alle skruesamlinger for skader og fast sæde.
- Udskift beskadigede dele før brug.

Efter hver brug

- Træk batteriet ud af apparatet, og opbevar batteriet beskyttet mod frost.

8.2 Rens luftervalsen

⚠ OBS! Fare på grund af vand. Vand i maskinen medfører kortslutning og ødelæggelse af elektriske komponenter.

- Sprøjt ikke vand på maskinen.
- Brug kun en håndfejkost eller børste til rengøringen.

1. Stop maskinen og vent, indtil luftervalsen står stille.
2. Tag batteriet ud af maskinen.
3. Vip maskinen om på siden, og rengør luftervalsen med en fejkost eller børste.

9 HJÆLP VED FORSTYRRELSER

⚠ FORSIGTIG! Fare for kvæstelser. Skarpe samt bevægelige maskindele kan medføre kvæstelser.

- Bær altid handsker under vedligeholdelse, pleje samt rengøring af maskinen!

ℹ BEMÆRK Henvend dig til vores kundeservice ved forstyrrelser, der ikke er anført i denne tabel, eller som du ikke selv kan afhjælpe.

Forstyrrelse	Årsag	Afhjælpning
Motoren kører ikke.	Batteriet er tomt.	Oplad batteriet.
	Batteriet mangler eller er ikke korrekt isat.	Sæt batteriet korrekt i.
	Batteriet er for koldt eller for varmt.	Opvarm eller afkøl batteriet let.
Motoren slår fra.	Motorafbryderen har slået fra.	Vent, indtil motorafbryderen tænder for maskinen igen.
	Ventilationsåbninger er snavset.	Rengør maskinen.
Batteriets driftstid falder tydeligt.	Batteriet er afladet, da det ikke er brugt i længere tid.	Oplad batteriet.
	Batteriets levetid er udløbet.	Udskift batteriet. Brug kun originalt tilbehør fra producenten.
Batteriet kan ikke oplades.	Batteriets kontakter er snavsete.	Opsøg fabrikantens serviceværksted.

Forstyrrelse	Årsag	Afhjælpning
	Batteriet eller opladeren er defekt.	Bestil reservedele. Opsøg fabrikan- tens serviceværksted.
	Batteriet er for varmt.	Lad batteriet køle af.

10 TRANSPORT

Udfør følgende tiltag før transporten:

1. Sluk for maskinen.
2. Tag batteriet ud af maskinen.
3. Nedpak batteriet forskriftsmæssigt (se nedenfor).

Batteri "B125 Li" (art.nr. 113896)

i BEMÆRK Batteriets mærkeenergi er højere end 100 Wh! Overhold derfor de efterfølgende transportanvisninger!

Det monterede li-ion batteri er underlagt loven om farligt gods, men kan dog transporteres under forenklede betingelser:

- Batteriet kan uden videre påbud transporteres af brugeren på veje, hvis apparatet er indpakket i den originale emballage og transporten er af privat art.
- Erhvervs-mæssige brugere, som udfører transporten i forbindelse med arbejdet (f.eks. transport til eller fra byggepladser eller ved præsentationer), kan ligeledes følge de forenklede regler.

I begge oven over anførte tilfælde skal der ubetinget træffes forholdsregler, så batteriets indhold ikke kan sive ud. I alle andre tilfælde skal bestemmelserne i loven om farligt gods ubetinget overholdes! Ved tilsidesættelse kan afsenderen eller speditøren pålægges store bøder.

Yderligere henvisninger til transport og forsendelse

- Litium-ion batterier må kun transporteres eller sendes i ubeskadiget tilstand!
- Brug den originale kasse eller en egnet kasse til farligt gods til en transport (ikke nødvendigt for batterier med en mærkeenergi på mindre end 100 Wh).
- Tildæk de åbne kontakter på batteriet for at undgå kortslutning.
- Batteriet må ikke ligge løst i emballagen, så der ikke sker skader på det.
- Sørg for, at forsendelsen markeres og dokumenteres korrekt under en transport eller for-

sendelse (f.eks. med en pakkeposttjeneste eller spedition).

- Informér dig på forhånd, om en transport kan udføres med den udvalgte tjenesteudbyder, og advisér forsendelsen.

Forsendelsens forberedelse bør overvåges af en sagkyndig for transport af farligt gods. Overhold også eventuelle supplerende nationale forskrifter.

11 OPBEVARING

11.1 Opbevaring af maskinen

Maskinen skal gøres grundigt rent efter hver brug. Placér evt. også alle sikkerhedsafdæknin-
ger. Opbevar maskinen i et tørt, aflåst rum og utilgængeligt for børn.

Udfør følgende arbejdsstrin, hvis maskinen ikke bruges i over 30 dage:

- Tør hele maskinen samt tilbehøret af med en klud. Brug ikke benzin eller andre opløsningsmidler!
- Rengør skærevalsen med en hård børste.
- Opbevar så vidt muligt maskinen på et tørt sted.

11.2 Opbevaring af batteri og oplader

i BEMÆRK Detaljerede informationer findes i de særskilte brugsanvisninger til batteri og oplader.

12 BORTSKAFFELSE

Henvisninger til loven om elektrisk og elektronisk udstyr (EEE)



- Elektrisk og elektronisk udstyr må ikke smides ud med det almindelige hus-holdningsaffald, men skal bortskaffes særskilt!
- Udtjente batterier samt udtjente genopladelige batterier, som ikke er fast monteret i det brugte redskab, skal tages ud, før redskabet smides ud! Bortskaffelsen af batterier er reguleret af loven.
- Ejeren eller brugeren af elektrisk og elektronisk udstyr er forpligtet til at tilbagesende redskabet efter brug iht. loven.

- Slutbrugeren er selv ansvarlig for at slette alle personlige data på det gamle redskab!

Symbolet på en overstreget affaldsspand betyder, at elektrisk og elektronisk udstyr ikke må smides ud med det almindelige husholdningsaffald.

Elektrisk og elektronisk udstyr kan afleveres uden vederlag de følgende steder:

- Offentlige affaldsdeponier (f.eks. kommunale lossepladser)
- Forretninger, der sælger elektrisk udstyr (stationære og online), hvis forhandleren er forpligtet til at tage redskabet retur eller hvis forhandleren tilbyder dette selv.

Disse informationer gælder kun for udstyr, der er installeret og solgt i EU-lande, hvor EU-direktivet 2012/19/EU er gældende. I lande uden for den Europæiske Union kan der være andre bestemmelser for bortskaffelse af elektrisk og elektronisk udstyr.

Henvisninger til batteriloven



- Udtjente batterier og genopladelige batterier må ikke smides ud med det almindelige husholdningsaffald, men skal bortskaffes særskilt!
- Følg anvisningerne i betjenings- eller monteringsvejledningen om sikker udtagning af batterier eller genopladelige batterier fra det elektriske udstyr samt for informationer om deres type eller kemiske system.
- Ejeren eller brugeren af batterier og genopladelige batterier er forpligtet til at tilbagesende redskabet efter brug iht. loven. Returneringen er begrænset til en normal husholdningsmængde.

Udtjente batterier kan indeholde skadelige stoffer eller tungmetaller, som skader miljøet samt menneskers sundhed. Genbruges udtjente batterier

samt de indeholdte ressourcer, er dette med til at beskytte vigtige ressourcer.

Symbolet på en overstreget affaldsspand betyder, at batterier og genopladelige batterier ikke må smides ud med det almindelige husholdningsaffald.

Står tegnene Hg, Cd eller Pb under affaldsspanden, betyder dette følgende:

- Hg: Batteriet indeholder mere end 0,0005 % kviksølv
- Cd: Batteriet indeholder mere end 0,002 % cadmium
- Pb: Batteriet indeholder mere end 0,004 % bly

Batterier og genopladelige batterier kan afleveres uden vederlag de følgende steder:

- Offentlige affaldsdeponier (f.eks. kommunale lossepladser)
- Forretninger, der sælger batterier og genopladelige batterier
- Indsamlingssteder, der tager brugte batterier tilbage
- Producentens indsamlingssteder (hvis denne ikke er medlem af den kollektive tilbagetagelsesordning)

Disse informationer gælder kun batterier og genopladelige batterier, der er solgt i EU-lande, og hvor EU-direktivet 2006/66/EU er gældende. I lande uden for den Europæiske Union kan der være andre bestemmelser for bortskaffelse af batterier og genopladelige batterier.

13 KUNDESERVICE/SERVICE

Henvend dig til nærmeste AL-KO serviceværksted ved spørgsmål til garanti, reparation eller reservedele. Serviceværksteder findes på internettet på adressen:

www.al-ko.com/service-contacts

14 GARANTI

Inden for den lovbestemte reklamationsperiode reparerer eller udskifter vi efter eget skøn eventuelle materiale- eller fabrikationsfejl på maskinen. Reklamationsperioden bestemmes af loven i det land, hvor maskinen er købt.

Vores garanti gælder kun, hvis:

- brugsanvisningen følges
- maskinen behandles korrekt
- der bruges originale reservedele

Garantien bortfalder ved:

- egenhændige forsøg på reparation
- egenhændige tekniske ændringer
- ukorrekt brug

Følgende er ikke omfattet af garantien:

- Lakskader, der skyldes normal slitage
- Sliddele, der er markeret med ramme xxxxxx (x) på reservedelslisten

Garantiperioden begynder med købet foretaget af den første slutforbruger. Datoen på købskvitteringen er gældende. Kontakt forhandleren, hvor maskinen er købt, eller den nærmeste autoriserede kundeservice. Medbring denne erklæring og den originale købskvittering. Denne erklæring berører ikke købers lovbestemte rettigheder over for sælger på grund af mangler.

ÖVERSÄTTNING AV ORIGINALBRUKSANVISNING**Innehållsförteckning**

1	Särskilda säkerhetsanvisningar	167	8	Underhåll och skötsel	174
2	Om denna bruksanvisning	167	8.1	Underhållsplan	174
2.1	Symbol på titelsida	168	8.2	Rengöra luftningsvals	174
2.2	Teckenförklaring och signalord	168	9	Felavhjälpning	174
3	Produktbeskrivning	168	10	Transport	175
3.1	Avsedd användning	168	11	Förvaring	175
3.2	Förutsebar felanvändning	168	11.1	Förvaring av redskapet	175
3.3	Säkerhets- och skyddsanordningar	168	11.2	Lagring av batteri och laddare	175
3.3.1	Skyddsplatta	168	12	Återvinning	175
3.3.2	Tvåhandsmanövrering	168	13	Kundtjänst/service	176
3.3.3	Överbelastningsskydd	168	14	Garanti	177
3.4	Symboler på maskinen	169			
3.5	Produktöversikt (01)	169			
3.6	Leveransomfattning	169			
4	Säkerhetsanvisningar	169			
4.1	Allmänna säkerhetsanvisningar för elverktyg	169			
4.1.1	Säkerhet på arbetsplatsen	169			
4.1.2	Elsäkerhet	170			
4.1.3	Personsäkerhet	170			
4.1.4	Använda och hantera elverktyget	170			
4.1.5	Använda och hantera det batteridrivna verktyget	171			
4.1.6	Service	171			
4.2	Säkerhetsanvisningar för vertikalskärare	171			
4.3	Säkerhetsanvisningar för batteri och laddare	173			
5	Montering	173			
5.1	Sätta ihop och ta isär motorhuvud och basredskap (02)	173			
6	Start	173			
6.1	Ladda batteriet	173			
6.2	Ansluta och dra bort batteriet (03)	173			
7	Användning	173			
7.1	Starta/stänga av redskapet (04, 05)	173			
7.2	Kontrollera batteriets laddningsstatus	173			

1 SÄRSKILDA SÄKERHETSANVISNINGAR

Denna maskin kan användas av barn över 8 år och äldre, liksom av personer med nedsatt fysisk, sensorisk eller mental förmåga eller brist på erfarenhet och kunskap om de hålls under uppsikt eller instrueras om säker användning av maskinen och om de risker som kan uppstå. Barn får inte leka med maskinen. Rengöring och underhåll får inte utföras av barn utan tillsyn.

Personer med mycket starka och komplexa begränsningar kan ha behov utöver de instruktioner som beskrivs här.

2 OM DENNA BRUKSANVISNING

- Den tyska versionen utgör bruksanvisningen i original. Alla andra språkversioner är översättningar av bruksanvisningen i original.
- Förvara alltid bruksanvisningen så att du alltid kan slå upp i den när du behöver information om maskinen/redskapet.
- Lämna endast vidare maskinen/redskapet till andra personer tillsammans med denna bruksanvisning.
- Läs och beakta säkerhets- och varningsanvisningar i denna bruksanvisning.

2.1 Symbol på titelsida

Symbol	Betydelse
	Det är viktigt att läsa igenom denna bruksanvisning noggrant före drifttagningen. Detta är en förutsättning för en säker hantering utan problem.
	Bruksanvisning
	Hantera litiumjonbatterier försiktigt! Beakta i synnerhet anvisningarna om transport, lagring och avfallshandling i denna instruktionsbok!

2.2 Teckenförklaring och signalord

⚠ FARA! Anger en omedelbart farlig situation, som om den inte undviks, kan leda till dödsfall eller svåra personskador.

⚠ WARNING! Anger en potentiellt farlig situation, som om den inte undviks, kan leda till dödsfall eller svåra personskador.

⚠ OBSERVERA! Anger en potentiellt farlig situation, som om den inte undviks, kan leda till mindre eller medelsvåra personskador.

OBS! Anger en situation, som om den inte undviks, kan leda till materiella skador.

f ANMÄRKNING Speciella anvisningar för bättre förståelse och handhavande.

3 PRODUKTBSKRIVNING

Ta bort mossa och förstörd gräsmatta på små gräsytor, t.ex. i förträdgården med den batteridrivna gräsluftaren. Flexibla fjäderstålhakor på den roterande luftningsvalsen rensar grästorven utan att skada gräsmattan.

Den batteridrivna gräsluftaren kan dessutom användas för att bort ogräs i trädgårdslandet och bli-omrabbter samt hacka i marken.

Redskapet får endast användas tillsammans angivet litiumjon-batteri och laddare enligt Tekniska data. För mer information om batterier och laddare, se separat anvisning:

- Bruksanvisning 443130: Batterier
- Bruksanvisning 443131: Laddare

OBS! Risk för skador på maskin och batteri.

Om maskinen drivs med ett olämpligt batteri finns det risk för att maskinen eller batteriet skadas.

- Använd endast maskinen med föreskrivet batteri.

3.1 Avsedd användning

Redskapet är avsedd att luckra upp och lufta gräsmattor (vertikalskära) i privata områden och får endast användas på torrt, kortklippt gräs.

Arbeta endast med komplett monterad maskin/redskap.

Denna maskin är endast avsedd för användning på privat område. Varje annan användning samt otillåtna om- och tillbyggnader betraktas som stridande mot ändamålet och har till följd att garantin upphävs, överensstämmelsen går förlorad och varje ansvar för skador på användaren eller tredje part avvisas av tillverkaren.

3.2 Förutsebar felanvändning

Maskinen är inte konstruerad för yrkesmässig användning, t.ex. i allmänna parker, sportanläggningar eller jord- och skogsbruk.

3.3 Säkerhets- och skyddsanordningar

⚠ WARNING! Risk för personskador. Defekta eller funktionslösa säkerhets- och skyddsanordningar kan medföra allvarliga personskador.

- Reparera defekta säkerhets- och skyddsanordningar omedelbart.
- Sätt aldrig säkerhets- och skyddsanordningar ur funktion!.

3.3.1 Skyddsplatta

Skyddsplattan skyddar användaren mot den roterande luftningsvalsen och ivägslungade föremål.

3.3.2 Tvåhandsmanövrering

Redskapet är utrustat med tvåhandsmanövrering för att undvika skador på händerna.

3.3.3 Överbelastningskydd

Motorn blir överbelastad om luftningsvalsen är blockerad. Den stänger av automatiskt.

1. Stäng av redskapet och ta ur batteriet.

Varning! Ta bort batteriet ur redskapet före allt arbete på luftningsvalsen.

2. Lossa blockeringen.
3. Vänta ungefär 5 sekunder.
4. Sätt in batteriet igen och starta redskapet.

3.4 Symboler på maskinen

Symbol	Betydelse
	Läs igenom bruksanvisningen före användning!
	
 	Se till att inga andra personer finns i farozonen! Håll tillräckligt långt säkerhetsavstånd!
	Observera, vassa hakar! Håll händer och fötter på avstånd från klippknivarna! Hakarna fortsätter att rotera ett tag när motorn är avstängd.
	Skydda redskapet mot regn och väta!

3.5 Produktöversikt (01)

Nr.	Komponent
Basredskap	
1	Övre handtag med strömbrytare
2	Säkerhetsknapp
3	Laddningsindikator
4	"Loop"-handtag
5	Övre skaft
6	Koppling
7	Bruksanvisning
Motorhuvud	
8	Undre skaft
9	Motor
10	Skyddsplatta
11	Luftningsvals med styrhjul
Tillbehör*	
12	Batteri*

Nr.	Komponent
13	Laddare*

****Medföljer ej, men kan beställas under följande artikelnummer: Se Tekniska data.**

3.6 Leveransomfattning

I leveransen ingår alla här listade komponenter. Kontrollera så att alla komponenter finns med:

Nr.	Komponent
1	Basredskap
2	Motorhuvud
3	Bruksanvisning batteridriven gräsluftare

i ANMÄRKNING Batteriet och batteriladdaren ingår inte i leveransomfattningen, utan måste beställas extra.

4 SÄKERHETSANVISNINGAR

4.1 Allmänna säkerhetsanvisningar för elverktyg

⚠ VARNING! Läs igenom alla säkerhetsanvisningar, anvisningar, bilder och tekniska data som gäller för detta elverktyg. Risk för elstötar, brand och/eller allvarliga personskador föreligger om säkerhetsanvisningar och annan information inte beaktas.

- Förvara säkerhetsanvisningar och information på ett säkert ställe för framtida bruk.

Begreppet "elverktyg" som används i säkerhetsanvisningarna avser nätdrivna elverktyg (med nätkabel) och batteridrivna elverktyg (utan nätkabel).

4.1.1 Säkerhet på arbetsplatsen

- Se till att arbetsområdet är städad och har god belysning. Risk för olyckor om arbetsområdet är ostädad eller dåligt belyst.
- Arbeta inte med elverktyget i explosionsfarlig miljö där brandfarliga vätskor, gaser eller damm. Elverktyget genererar gnistor som kan antända damm eller ångor.
- Håll barn och andra personer på avstånd från elverktyget medan det används. Om du blir distraherad kan du förlora kontrollen över elverktyget.

4.1.2 Elsäkerhet

- **Elredskapets kontakt måste passa i eluttaget. Kontakten får inte förändras på något sätt. Använd inte adapterkontakt tillsammans med jordade elredskap.** Oförändrade kontakter och passande eluttag minskar risken för elstöt.
- **Undvik kroppskontakt med jordade ytor, såsom rör, element, spisar och kylskåp.** Risken för elstötar ökar när din kropp är jordad.
- **Utsätt inte elredskap för regn och väta.** Om vatten tränger in i elredskap risken för elektriska slag.
- **Använd inte nätkabeln till annat än vad den är avsedd för, t.ex. för att bära eller hänga upp elverktyget. Dra inte heller i själva kabeln när du ska dra ur kontakten. Håll nätkabeln på avstånd från hetta, olja, vassa kanter och rörliga delar.** Skadade eller tilltrasslad nätkablar ökar risken för elstötar.
- **Använd vid arbete utomhus enbart förlängningskablar som är avsedda för utomhusbruk.** Med förlängningskablar som är avsedda för utomhusbruk minskas risken för elstötar.
- **Om användning i fuktig miljö inte går att undvika ska en jordfelsbrytare användas.** Jordfelsbrytare minskar risken för elstötar.

4.1.3 Personssäkerhet

- **Var uppmärksam, vaksam och använd sunt förnuft vid arbete med ett elredskap. Använd inget elredskap om du är trött eller är påverkad av droger, alkohol eller läkemedel.** Ett ögonblick av ouppmärksamhet när du använder ett elredskap kan leda till allvarliga personskador.
- **Bär personlig skyddsutrustning och använd alltid skyddsglasögon.** Beroende på elredskapets typ och arbetssituationen ska alltid personlig skyddsutrustning, t.ex. andningsskydd, halksäkra säkerhetsskor, skyddshjälm eller hörselskydd användas för att minska risken för skador.
- **Se till att redskapet inte kan startas oavsiktligt. Försäkra dig om att elredskapet är avstängt innan du ansluter det till strömförsörjningen eller batteriet, eller lyfter och bär det.** Risk för olyckor om du håller fingret på strömbrytaren när du bär elredska-

pet eller om det är påslaget när det ansluts till strömförsörjningen.

- **Ta bort inställningsverktygen och skruvnycklarna innan du slår på elredskapet.** Ett verktyg eller en nyckel som sitter i en roterande del kan leda till personskador.
- **Undvik att arbeta i onormala kroppsställningar. Se till att du står stadigt och alltid håller balansen.** På så sätt kan du bättre kontrollera det elredskapet i en oförutsedd situation.
- **Bär lämpliga kläder. Bär inga löst sittande kläder eller smycken. Håll hår och kläder borta från rörliga delar.** Löst sittande kläder, smycken eller långt hår kan fastna i de rörliga delarna.
- **Om spånsug och andra upptagningsanordningar kan monteras ska dessa anslutas och användas på föreskrivet sätt.** Användning av dammuppsugning kan minska risken för skador förorsakade av damm.
- **Invagga dig inte i falsk säkerhet. Missakta inte gällande säkerhetsregler för elverktyg även om du efter längre tids användning känner till hur elverktyget ska användas.** Oaktsamt agerande kan inom bråkdelar av en sekund leda till allvarliga personskador.

4.1.4 Använda och hantera elverktyget

- **Överbelasta inte elverktyget. Använd ett elredskap som är avsett för det arbete du utför.** Med ett passande elredskap arbetar du bättre och säkrare i det angivna effektområdet.
- **Använd inte elredskap med defekta strömbrytare.** Ett elredskap som inte längre kan kopplas till eller ifrån är farligt och måste repareras.
- **Dra ut kontakten ur eluttaget och/eller ta ut batteriet innan du gör inställningar, byter insatsverktygsdelar eller lägger undan elverktyget.** Dessa försiktighetsåtgärder förhindrar att elredskapet startas oavsiktligt.
- **Förvara elredskap som inte används utom räckhåll för barn. Låt inte personer som saknar kunskaper eller inte har läst dessa anvisningar använda elverktyget.** Elredskap är farliga om de används av oerfarna personer.
- **Var noga med underhållet av elverktyg och insatsverktyg. Kontrollera att rörliga delar fungerar felfritt och inte kläms fast. Kontrollera också att inga andra delar är**

skadade och påverkar elredskapets funktion. Lämna in verktyget för att reparera skadade delar innan det tas i bruk. Många olyckor orsakas av dåligt underhållna elredskap.

- **Se till att skärverktygen är vassa och rena.** Ordentligt skötta skärverktyg med vassa kanter fastnar inte lika lätt och är lättare att manövrera.
- **Använd elverktyg, insatsverktyg osv. enligt dessa anvisningar. Ta hänsyn till arbetsituationen och det arbete som ska utföras.** Om elredskapet används till andra syften än avsedda användningar kan leda till farliga situationer.
- **Håll handtagen torra, rena och fria från olja och fett.** Om handtagen är smorda kan elverktyget inte manövreras och hållas under kontroll i en oförutsedd situation.

4.1.5 Använda och hantera det batteridrivna verktyget

- **Ladda enbart batterierna i laddare som rekommenderas av tillverkaren.** Det finns risk för brand om ett batteri laddas i en laddare som inte är avsedd för denna typ av batterier.
- **Använd endast batterier som är avsedda för elredskapet.** Om andra batterier används finns risk för personskador eller brand.
- **Förvara batterier som inte används på tillräckligt avstånd från gem, mynt, nycklar, spik, skruv och andra metallföremål som kan orsaka en elektrisk överbrygning mellan kontakterna.** En kortslutning mellan batterikontakterna kan leda till brännskador eller brand.
- **Vid felaktig användning kan vätska läcka ut ur batteriet. Undvik kontakt med denna vätska. Skölj med vatten vid eventuell kontakt. Om vätskan har kommit in i ögonen måste du dessutom kontakta läkare.** Läckande batterivätska kan leda till hudirritationer eller brännskador.
- **Använd inga skadade eller förändrade batterier.** Skadade eller förändrade batterier kan bete sig på oväntat sätt och orsaka brand, explosion eller risk för personskador.
- **Utsätt inte batteriet för eld eller höga temperaturer.** Eld eller temperaturer över 130°C kan orsaka explosioner.
- **Följ alla anvisningar för laddning. Ladda aldrig batteriet eller det batteridrivna verktyget utanför temperaturområdet som**

anges i bruksanvisningen. En felaktig laddning eller laddning utanför tillåtet temperaturområde kan förstöra batteriet och höja risken för brand.

4.1.6 Service

- **Låt endast kvalificerad personal reparera ditt elredskap under användande av originalreservdelar.** Detta garanterar att elverktyget förblir säkert.
- **Underhåll aldrig skadade batterier.** Batterierna får endast underhållas av tillverkaren eller behörig kundtjänst.

4.2 Säkerhetsanvisningar för vertikalskärare

Användare

- Läs dessa säkerhetsanvisningar noggrant. Gör dig förtrogen med manöver- och inställningselementen och avsedd användning av redskapet.
- Låt aldrig barn eller personer som inte är förtrogena med dessa anvisningar använda redskapet. Nationella föreskrifter begränsar eventuellt användarens ålder.
- Användaren är själv ansvarig för olyckor som drabbar andra personer och deras egendom.
- Använd inte redskapet om du är påverkad av alkohol, droger eller medicin.

Förberedelse

- Använd alltid hörselskydd och skyddsglasögon när du använder redskapet.
- Bär alltid fasta skor och långbyxor och långbyxor under drift. Använd inte redskapet barfota eller i lätta sandaler. Undvik löst sittande kläder eller kläder med hängande snören eller slipsar.
- Kontrollera marken före arbetet på vilken redskapet ska användas och ta bort alla föremål som skulle kunna fångas in av redskapet och slungas iväg, t.ex. grenar, glas- och metallbitar, stenar.
- Använd endast redskapet enligt rekommenderat läge och endast på fast underlag.
- Använd inte redskapet på stenlagda eller grusade ytor där ivägslungat material kan medföra personskador.
- Kontrollera redskapet innan du startar det om alla skruvar, muttrar, bultar och andra fästen sitter säkert och att skyddsanordningar och skyddsgaller sitter på plats. Slitna eller skadade dekaleringar måste bytas ut.

- Ta aldrig redskapet i drift när det finns personer, i synnerhet barn eller husdjur, i närheten.

Användning

- Använd endast redskapet i dagsljus eller i bra konstgjort ljus. Arbeta inte med redskapet vid dåligt väderlag, i synnerhet vid ett annalkande åskväder.
- Undvik – om möjligt – att använda redskapet i vått gräs.
- Se till att redskapet står stabilt i sluttingar.
- Gå, spring inte.
- Använd redskapet tvärs över sluttingen, aldrig uppåt eller nedåt.
- Var särskilt försiktig när du ändrar riktning i sluttingen.
- Vertikulera eller lufta inte i mycket branta sluttingar.
- Var särskilt försiktig när du vänder redskapet eller drar det mot dig.
- Stäng av redskapet:
 - när det skall transporteras till annan plats och måste tippas.
 - när det flyttas från och till bearbetningsytan.
- Använd aldrig redskapet med skadade skyddsanordningar eller skyddsgaller eller utan monterade skyddsanordningar, t.ex. stötplåtar och/eller uppsamlare.
- Starta redskapet enligt bruksanvisningen och håll luftningsvalsen på tillräckligt avstånd från fötterna.
- Tippa inte redskapet när det startas om du inte måste lyfta det för att starta. Om så är fallet får det endast tippas så långt som det är absolut nödvändigt och endast på den sida som är vänd bort från användaren. Se till att hålla båda händerna i arbetsposition innan redskapet placeras på marken.
- Transportera aldrig redskapet när det är startat och luftningsvalsen roterar.
- Sätt aldrig händer eller fötter vid eller under roterande delar. Håll alltid avstånd från utkastöppningen.
- Koppla alltid bort redskapet från strömförsörjningen, (d.v.s. ta ur uttagbara batterier) och försäkra dig om att alla roterande delar har stannat helt:
 - alltid innan redskapet lämnas utan uppsikt

- innan blockeringar åtgärdas i redskapet eller i utkastkanalen
- innan du kontrollerar redskapet, rengör den eller arbetar på det
- efter kontakt med främmande föremål
- alltid när redskapet börjar vibrera på ett ovanligt sätt

- Leta efter eventuell orsak till kontakt med främmande föremål om skador finns på redskapet. Låt reparera ett skadat redskap innan det startas igen och du arbetar med det.
- Kontrollera redskapet omedelbart om redskapet börjar vibrera på ett ovanligt sätt:
 - Sök efter skador.
 - Låt reparera skadade delar.
 - Undersök om det finns lösa delar och dra åt efter behov.

Underhåll och förvaring

- Använd alltid skyddshandskar vid underhåll, skötsel och rengöring.
- Koppla bort redskapet från strömförsörjningen, (d.v.s. aktivera eventuellt startspärren, ta ut uttagbara batterier), innan underhålls-, rengörings- eller reparationsarbeten utförs. Försäkra dig om att alla roterande delar har stannat helt och låt redskapet svalna.
- Hantera redskapet försiktigt och håll det rent.
- Kontrollera och underhåll redskapet regelbundet. Redskapet får endast underhållas av tillverkarens kundtjänst.
- Se till att alla muttrar, bultar och skruvar sitter ordentligt och att redskapet är säkert att arbeta med.
- Byt av säkerhetsskäl ut slitna eller skadade delar. Endast reserv- och tillbehörsdelar som rekommenderas från tillverkaren ska användas.
- Observera att luftningsvalsen kan rotera när du underhåller den, även om redskapet inte är startat.
- Observera att rörelsen i en luftningsvals resulterar i rotation i övriga luftningsvalsar när ett redskap har flera luftningsvalsar.
- Se vid inställning av redskapet till att inga fingrar kläms mellan luftningsvalsen och fasta redskapsdelar.
- Låt redskapet svalna innan det ställs undan för längre tid.
- Förvara redskapet oåtkomligt för barn när det inte används.

4.3 Säkerhetsanvisningar för batteri och laddare

Beakta säkerhetsanvisningarna för batteri och laddare i de separata bruksanvisningarna.

Se:

- Bruksanvisning 443130: Batterier
- Bruksanvisning 443131: Laddare

5 MONTERING

⚠ VARNING! Faror p.g.a. ofullständig montering! Drift av ofullständigt monterad maskin kan leda till allvarliga kroppsskador och skador på maskinen.

- Använd enbart maskinen när den har monterats komplett.
- Sätt först i batteriet när maskinen i övrigt är färdigmonterat!
- Kontrollera att alla säkerhets- och skyddsanordningar är på plats och funktionsdugliga!

5.1 Sätta ihop och ta isär motorhuvud och basredskap (02)

Sätta ihop motorhuvud och basredskap

1. Rikta koppling (02/1) och kopplingsmotstycke (02/2) så mot varandra att de båda trianglarna (02/3) står mitt emot varandra.
2. Skjut ihop kopplingen och kopplingsmotstycket till stopp (02/a).
3. Skjut på greppet (02/4) över kopplingsmotstycket (02/b) till stopp.
4. Vrid greppet till det stängda låset tills det tar emot (02/c).

Ta isär motorhuvud och basredskap

1. Vrid greppet mot det öppna låset tills det tar emot och skjut uppåt.
2. Dra isär kopplingen och kopplingsmotstycket.

6 START

6.1 Ladda batteriet

Beakta temperaturen för laddning av batteri, se Tekniska data.

i ANMÄRKNING Se detaljerade information i de separata bruksanvisningarna för batteri och laddare:

- Bruksanvisning 443130: Batterier
- Bruksanvisning 443131: Laddare

6.2 Ansluta och dra bort batteriet (03)

OBS! Fara kan föreligga för skador på batteriet. Om batteriet blir kvar i redskapet efter användningen kan det uppkomma skador på batteriet.

- Ta direkt ut batteriet ur redskapet efter avslutad användning och placera det i frostsäker förvaring.
- Sätt först tillbaka batteriet omedelbart före nästa användning av redskapet.

Ansluta batteriet

1. Skjut in batteriet (03/1) underifrån i det övre handtaget tills det klickar på plats (03/a).

Dra bort batteriet

1. Tryck på låsknappen (03/2) vid batteriet och håll den intryckt.
2. Ta ut batteriet (03/b).

7 ANVÄNDNING

⚠ VARNING! Faror p.g.a. ofullständig montering! Drift av ofullständigt monterad maskin kan leda till allvarliga kroppsskador och skador på maskinen.

- Använd enbart maskinen när den har monterats komplett.
- Sätt först i batteriet när maskinen i övrigt är färdigmonterat!
- Kontrollera att alla säkerhets- och skyddsanordningar är på plats och funktionsdugliga!

7.1 Starta/stänga av redskapet (04, 05)

1. Se till att du står stadigt.
2. Håll alltid redskapet med båda händerna:
 - med en hand på det övre handtaget (04/1),
 - med andra handen på Loop-handtaget (04/2).
3. Tryck på säkerhetsknappen (05/1).
4. Tryck på strömbrytaren (05/2) och håll den intryckt. Redskapet startar. Släpp säkerhetsknappen.
5. Redskapet stängs av om du släpper strömbrytaren.

7.2 Kontrollera batteriets laddningsstatus

Laddningsindikeringen (01/3) sitter på det övre handtaget.

Det består av tre segment. Segmenten lyser eller blinkar beroende på laddningsstatus.

Segment	Laddningsstatus
3 segment lyser:	Batteriet är fulladdat.
2 segment lyser:	Batteriet är laddat till 2/3.
1 segment lyser:	Batteriet är laddat till 1/3.
1 segment blinkar:	Batteriet är nästan urladdat. Redskapet stänger av inom kort.

8 UNDERHÅLL OCH SKÖTSEL

⚠ VARNING! Risk för skärskador. Fara för skärskador vid beröring av vassa maskindelar i rörelse liksom knivar.

- Stäng alltid av maskinen före underhåll, skötsel och rengöring. Ta ut batteriet.
- Bär alltid skyddshandskar under underhåll, skötsel och rengöring.

8.1 Underhållsplan

Före varje användning

- Genomför en okulärbesiktning.
- Kontrollera att säkerhetsanordningar, manöverelement och alla skruvförband sitter säkert och inte uppvisar några skador.

- Byt ut skadade komponenter innan redskapet används.

Efter varje användning

- Ta ut batteriet ur redskapet och placera det i frostsäker förvaring.

8.2 Rengöra luftningsvals

OBS! Fara pga vatten. Vatten på redskapet leder till kortslutning och skador på elkomponenter.

- Spola aldrig av redskapet.
- Använd endast borste vid rengöring.

1. Stoppa redskapet och vänta tills luftningsvalsen står helt stilla.
2. Ta ut batteriet ur redskapet.
3. Lägg redskapet på sidan och rengör luftningsvalsen med borste.

9 FELAVHJÄLPNING

⚠ OBSERVERA! Risk för personskador.

Vassa maskindelar och delar i rörelse kan orsaka personskador.

- Bär alltid skyddshandskar under underhåll, skötsel och rengöring!

i ANMÄRKNING Vänd dig till vår kundtjänst vid fel som inte finns med i den här tabellen eller vid fel som du inte själv kan åtgärda.

Störning	Orsak	Åtgärd
Motorn går inte.	Batteriet är urladdat.	Ladda batteriet.
	Batteri saknar eller är felplacerat.	Sätt i batteriet korrekt.
	Batteriet är för kallt eller för varmt.	Värm batteriet lätt eller låt det svalna.
Motorn stängs inte av.	Motorskyddsbrytaren har stängts av.	Vänta tills verktygets motorskyddsbrytare aktiveras igen.
	Ventilationsöppningarna är nedsmutsade.	Rengör redskapet.
Batteritiden minskar väsentligt.	Batteriet är urladdat eftersom det inte har använts på länge.	Ladda batteriet.
	Batteriets livslängd har gått ut.	Byt ut batteriet. Använd endast originaltillbehör från tillverkaren.
Batteriet går inte att ladda.	Batterikontakterna är smutsiga.	Kontakta tillverkarens kundtjänst.

Störning	Orsak	Åtgärd
	Batteriet eller laddaren är defekt.	Beställ reservdelar. Kontakta tillverkarens kundtjänst.
	Batteriet är för varmt.	Låt batteriet svalna.

10 TRANSPORT

Vidta följande åtgärder före transport:

1. Stäng av redskapet.
2. Ta ut batteriet ur redskapet.
3. Förpacka batteriet enligt föreskrift (se nedan).

Batteri "B125 Li" (art.-nr. 113896)

f ANMÄRKNING Den ackumulerade energin i batteriet uppgår till över 100 Wh. Beakta därför följande transportanvisningar!

Litiumjonbatteriet omfattas av bestämmelserna om transport av farligt gods och får endast transporteras under vissa förutsättningar.

- Batteriet kan utan problem transporteras av användaren i gatutrafik förutsatt att batteriet är förpackat i handsemlage och transporten inte är yrkesmässig.
- Yrkesmässiga användare som genomför transporten som del av sin verksamhet, t.ex. med leverans till bygplatser eller demonstrationer bör även respektera dessa anvisningar.

I både ovan angivna fall måste man i alla händelser vidta åtgärder som gör att innehållet inte kan läcka ut. I andra fall är föreskrifterna om transport av farligt gods följande till punkt och pricka. Underlåtenhet att följa gällande föreskrifter kan leda till rättslig påföljd både för avsändare och transportör.

Vidare anvisningar om transport och frakt.

- Litiumjonbatterier får endast transporteras eller skickas om de är oskadade.
- Vid transport av laddningsbart batteri ska endast originallådan användas alternativt annan lämplig fraktlåda (inte ett krav om batteriets märkeffekt understiger 100 Wh).
- Tejpa över exponerade batterikontakter för att förebygga kortslutningar.
- Säkra batteriet i förpackningen så att det inte kan fara runt och eventuellt skadas.
- Markera förpackningen på korrekt sätt och bifoga erforderlig dokumentation för transporten eller frakten.

- Ta i förväg reda på huruvida transport är möjlig med din utvalda transportör och förevisa förpackningen.

Vi rekommenderar att man tar kontakt med specialist på farligt gods vid fraktförberedelsen. Beakta även eventuella vidaregående nationella föreskrifter.

11 FÖRVARING

11.1 Förvaring av redskapet

Rengör maskinen noggrant efter varje användning och sätt på eventuella skyddskåpor. Förvara maskinen i ett torrt, låsbart utrymme utom räckhåll för barn.

Vid uppehåll som varar mer än 30 dagar ska följande arbeten genomföras:

- Torka av hela redskapet och tillbehördelarna med en trasa. Använd aldrig bensin eller andra lösningsmedel!
- Rengör luftningsvalsen med en hård borste.
- Förvara redskapet på så ett svalt och torrt ställe som möjligt.

11.2 Lagring av batteri och laddare

f ANMÄRKNING Se de separata bruksanvisningarna för batteri och laddare för närmare information.

12 ÅTERVINNING

Information om tyska el- och elektroniklagen (ElektroG)



- Elektrisk och elektronisk utrustning ska inte läggas i soporna utan hanteras med särskild återvinning!
- Förbrukade batterier som inte är fast inbyggda måste avlägsnas före återvinningen! Återvinningen regleras i den särskilda batteriförordningen.
- Ägare liksom brukare av elektrisk och elektronisk utrustning är skyldiga att lämna utjänt utrustning till återvinning.
- Slut användaren är själv ansvarig för att avlägsna eventuella personuppgifter på den utrustning som ska återvinnas!

Symbolen med överkorsas soptunna betyder att elektrisk och elektronisk utrustning inte kan slängas i hushållssoporna.

Uttjänt elektrisk och elektronisk utrustning kan lämnas till följande insamlingsställen:

- Offentliga inrättningar för insamling och återvinning (miljöstationer)
- Försäljningsställen för elutrustning (fysisk butik och online) i den mån handlaren är förpliktigad till återtagande av varan eller erbjuder återtagande.

Dessa utsagor gäller endast för maskiner som installerats och sålts inom den Europeiska Unionen där det europeiska direktivet 2012/19/EC gäller. I länder utanför den Europeiska Unionen kan avvikande bestämmelser gälla för avfallshanteringen av elektriska och elektroniska apparater.

Information om tyska batteriförordningen (BattG)

- 
 ■ Elektrisk och elektronisk utrustning ska inte läggas i soporna utan hanteras med särskild återvinning!
- Se drifts- och monteringsanvisningar för batterityp och kemiska system och beakta anvisningarna för en säker hantering av batterier.
- Ägare liksom brukare av elektrisk och elektronisk utrustning är skyldiga att lämna uttjänt utrustning till återvinning. Återtagandet inskränker sig till normala hushållskvantiteter.

Uttjänta batterier kan innehålla skadliga ämnen eller tungmetaller som har negativ inverkan på miljön och som kan orsaka hälsoproblem. An-

vändning av uttjänta batterier och deras innehåll inverkar menligt på miljö och hälsa.

Symbolen med överkorsad soptunna betyder att elektrisk och elektronisk utrustning inte kan slängas i hushållssoporna.

Markeringarna Hg, Cd och PG på insamlingskärl har följande betydelser.:

- Hg: Batteriet innehåller mer än 0,0005 % kvicksilver
- Cd: Batteriet innehåller mer än 0,002 % kadmium
- Pb: Batteriet innehåller mer än 0,004 % bly

Uttjänt elektrisk och elektronisk utrustning kan lämnas till följande insamlingsställen:

- Offentliga inrättningar för insamling och återvinning (miljöstationer)
- inköpsställen för batterier
- inlämningsställe inom det gemensamma återlämningsystemet för förbrukade batterier
- ett av tillverkarens återlämningsställen (om tillverkaren inte är medlem i det gemensamma återlämningsystemet)

Ovanstående gäller bara för apparater, som installerats och sålts inom den Europeiska Unionen där det europeiska direktivet 2006/66/EC gäller. I länder utanför den Europeiska Unionen kan avvikande bestämmelser gälla för avfallshanteringen av elektriska och elektroniska apparater.

13 KUNDTJÄNST/SERVICE

För frågor om garanti, reparationer och reservdelar, kontakta närmaste AL-KO servicecenter.

Kontaktinformation finns på internet:

www.al-ko.com/service-contacts

14 GARANTI

Eventuella material- eller tillverkningsfel på redskapet åtgärdas av oss under den lagstadgade garantitiden genom reparation eller ersättningsprodukt, efter vårt gottfinnande. Garantitiden bestäms av gällande lag i det land där redskapet köptes.

Vår garantiförsäkran gäller enbart om:

- Beakta denna bruksanvisning
- redskapet har hanterats korrekt
- originalreservdelar har använts

Garantin upphör att gälla vid:

- egenmäktiga reparationsförsök
- egenmäktiga tekniska förändringar
- ej avsedd användning

Garantin gäller inte för:

- lackskador som beror på normalt slitage
- Förslitningsdelar, som på reservdelsbladet är inramade

Garantitiden inleds i och med den första slutkundens köp av produkten. Datum på inköpskvittot gäller. Vänd er med detta garantidokument och kvittot till en återförsäljare eller närmaste auktoriserade kundtjänst. Köparens lagstadgade anspråk gentemot försäljaren berörs inte av denna förklaring.

OVERSETTELSE AV DEN ORIGINALE BRUKSANVISNINGEN

Innhold

1	Spesielle sikkerhetsanvisninger.....	178	7.2	Sjekk batteriets ladenivå.....	185
2	Om denne bruksanvisningen	178	8	Vedlikehold og pleie	185
2.1	Symboler på tittelsiden.....	179	8.1	Vedlikeholdsplan	185
2.2	Tegnforklaringer og signalord	179	8.2	Rengjøre lufterevisen.....	185
3	Produktbeskrivelse	179	9	Feilsøking.....	185
3.1	Tiltent bruk.....	179	10	transport	186
3.2	Mulig og påregnelig feil bruk	179	11	Oppbevaring.....	186
3.3	Sikkerhets- og beskyttelsesanordninger	179	11.1	Lagring av maskinen	186
3.3.1	Skjold.....	179	11.2	Oppbevaring av batteri og lader	186
3.3.2	2-hånds betjening	179	12	Avfallshåndtering.....	186
3.3.3	Overlastbeskyttelse	179	13	Kundeservice/service	187
3.4	Symboler på maskinen.....	180	14	Garanti.....	188
3.5	Produktoversikt (01).....	180			
3.6	Leveransens omfang.....	180			
4	Sikkerhetshenvisninger.....	180			
4.1	Generelle sikkerhetsanvisninger for elektroverktøy.....	180			
4.1.1	Sikkerhet på arbeidsplassen	180			
4.1.2	El-sikkerhet.....	181			
4.1.3	Personsikkerhet.....	181			
4.1.4	Bruk og håndtering av elektroverktøyet.....	181			
4.1.5	Bruk og håndtering av batteridrevet verktøy	182			
4.1.6	Service.....	182			
4.2	Sikkerhetsanvisninger for mosefjerner	182			
4.3	Sikkerhetsinstruksjoner for batteri og lader	184			
5	Montering	184			
5.1	Montere / ta fra hverandre motorhodet og basisapparatet (02)	184			
6	Igangsetting	184			
6.1	Lade batteriet	184			
6.2	Sette inn og ta ut batteriet (03).....	184			
7	Betjening.....	184			
7.1	Slå apparatet av og på (04, 05).....	184			

1 SPESELLE SIKKERHETSANVISNINGER

Dette apparatet kan brukes av barn fra 8 år og eldre, samt av personer med reduserte fysiske, sensoriske eller mentale ferdigheter eller av personer som mangler erfaring og kunnskap, når de er under tilsyn eller har fått opplæring i sikker bruk av apparatet og hvilke farer som er forbundet med det. Barn må ikke leke med det apparatet. Rengjøring og vedlikehold av brukeren skal ikke utføres av barn uten at det holdes oppsyn med dem.

Personer med meget sterke og kompliserte begrensninger kan ha behov som går utover de anvisningene som her beskrives.

2 OM DENNE BRUKSANVISNINGEN

- Den tyske versjonen er den originale bruksanvisningen. Alle andre språkutgaver er oversettelse av den originale bruksanvisningen.
- Oppbevar bruksanvisningen alltid slik at du kan slå opp i den når du trenger informasjon om maskinen.
- Gi maskinen bare videre til andre personer sammen med denne bruksanvisningen.
- Les og følg sikkerhets- og varselhenvisningene i denne bruksanvisningen.

2.1 Symboler på tittelsiden

Symbol	Betydning
	Les grundig gjennom bruksanvisningen før oppstart. Dette er forutsetningen for sikkert arbeid og feilfri håndtering.
	Bruksanvisning
	Håndter li-ion-batterier forsiktig! Spesielt overhold merknadene for transport, lagring og deponering i denne bruksanvisningen.

2.2 Tegnforklaringer og signalord

FARE! Viser til en umiddelbart farlig situasjon som fører til død eller alvorlige personskader hvis den ikke unngås.

ADVARSEL! Viser til en potensielt farlig situasjon som kan føre til død eller alvorlige personskader hvis den ikke unngås.

FORSIKTIG! Viser til en potensielt farlig situasjon som kan føre til mindre eller moderate personskader hvis den ikke unngås.

ADVARSEL! Viser til en potensielt farlig situasjon som kan føre til materielle skader hvis den ikke unngås.

MERK Spesiell informasjon for bedre forståelse og håndtering.

3 PRODUKTBEKRIVELSE

Med den batteridrevne plenlufferen fjerner du mose og plensopp på små plenflater, f.eks. foran huset. De fleksible fjærståltindene som er plassert på den roterende lufteralsen, rengjør gressstorven uten å skade den.

Den batteridrevne plenlufferen kan i tillegg brukes til å fjerne ugress i grønnsakshagen og i blomsterbedet samt å hakke opp ujevne flater.

Apparatet må bare brukes sammen med litium-ion-batteriene og laderne som er nevnt i de tekniske dataene. Se separate anvisninger for mer informasjon om batterier og ladere:

- Bruksanvisning 443130: batterier
- Bruksanvisning 443131: ladere

ADVARSEL! Fare for apparat- og batteriskader. Hvis apparatet drives med uegnede batterier, kan apparatet og batteriene skades.

- Driv apparatet bare med de angitte batteriene.

3.1 Tiltent bruk

Denne maskinen er konstruert for å løsne opp og luften en gressplen (fjerne mose) til private formål, og skal kun brukes på tørt, kortklipt gress.

Det må bare arbeides med apparatet når det er fullstendig montert.

Dette apparatet er utelukkende beregnet for bruk på privat område. Enhver annen anvendelse, så vel som ikke godkjent om- og påbygging, anses som upassende og har til følge at garantien blir ugyldig, at samsvaret går tapt, samt at produsenten fraskriver seg ethvert ansvar for skader som påføres brukeren eller tredjepart.

3.2 Mulig og påregnelig feil bruk

Maskinen er verken konsipert for profesjonell anvendelse i offentlige parker og idrettsarenaer eller til bruk innen jord- og skogbruk.

3.3 Sikkerhets- og beskyttelsesanordninger

ADVARSEL! Fare for personskader. Defekte sikkerhets- og beskyttelsesanordninger som er satt ut av kraft kan forårsake alvorlige skader.

- Sørg for å få reparert defekte sikkerhets- og beskyttelsesanordninger.
- Aldri sett sikkerhets- og beskyttelsesanordningen ut av funksjon.

3.3.1 Skjold

Skjoldet beskytter brukeren mot kontakt med den roterende lufteralsen og gjenstander som slyngebort.

3.3.2 2-hånds betjening

Apparatet er beregnet på 2-hånds betjening for å unngå skader på hendene.

3.3.3 Overlastbeskyttelse

Hvis lufteralsen er blokkert, overbelastes motoren. Den kobles derfor automatisk ut.

1. Slå av apparatet og fjern batteriet.
Advarsel! Fjern batteriet fra apparatet før arbeid på lufteralsen.
2. Fjern blokkering.
3. Vent ca. 5 sekunder.
4. Sett inn batteriet igjen, og slå på apparatet.

3.4 Symboler på maskinen

Symbol	Betydning
	Les bruksanvisningen før driften settes i gang!
	
	Hold tredjepersoner unna fareområdet! Overhold sikkerhetsavstanden!
	Forsiktig, skarpt tander! Hold hender og føtter unna skjæreinnetningen! Tindene fortsetter å bevege seg etter at motoren er slått av.
	Beskytt apparatet mot regn og fukt!

3.5 Produktoversikt (01)

Nr.	Komponent
Basisapparat	
1	Øvre håndtak med på/av-knapp
2	Sikkerhetsknapp
3	Visning av ladenivå
4	"Loop"-håndtak
5	Øvre stang
6	Kobling
7	Bruksanvisning
Motorhode	
8	Nedre stang
9	Motor
10	Skjold
11	Luftvevalse med føringshjul
Tilbehør*	
12	Batteri*

Nr.	Komponent
13	Lader*

* Ikke en del av leveransens omfang, dog tilgjengelig under følgende artikkelnumre: Se teknisk data.

3.6 Leveransens omfang

Leveransens omfang omfatter posisjonene som her ramses opp. Sjekk om alle posisjonene er omfattet:

Nr.	Komponent
1	Basisapparat
2	Motorhode
3	Bruksanvisning "Batteridrevet plen-lufter"

! **MERK** Batteri og lader er ikke med i leveringsomfanget, og må derfor kjøpes i tillegg.

4 SIKKERHETSHENVISNINGER

4.1 Generelle sikkerhetsanvisninger for elektroverktøy

! **ADVARSEL!** Les alle sikkerhetsanvisninger, anvisninger, bildeanvisninger og tekniske data som dette elektroverktøyet er utstyrt med. Hvis de etterfølgende anvisningene ikke overholdes, kan det føre til strømstøt, brann og/eller alvorlige personskader.

- Ta vare på alle sikkerhetsanvisningene og anvisningene for fremtidig bruk.

Begrepet "Elektroverktøy" som brukes i sikkerhetsanvisningene handler om nettdrevne elektroverktøy (med nettledding) eller batteridrevne elektroverktøy (uten nettledding).

4.1.1 Sikkerhet på arbeidsplassen

- **Hold arbeidsområdet rent og godt luftet.** Rotete og ubelyste arbeidsområder kan føre til ulykker.
- **Du må ikke arbeide med elektroverktøyet på eksplosjonsfarlige områder hvor det er brennbare væsker, gasser eller støv.** Elektroverktøy avgir gnister som kan antenne støvet eller dampen.
- **Hold barn og andre unna mens elektroverktøyet er i bruk.** Hvis du blir forstyrret, kan du miste kontrollen over elektroverktøyet.

4.1.2 El-sikkerhet

- **Støpselet på elektroverktøyet må passe inn i stikkkontakten. Pluggen må ikke forandres på noen som helst måte. Ikke bruk adapterpluggen sammen med elektroverktøy som er jordet.** Pluggen som ikke er forandret og stikkontakter som passer reduserer faren for elektrisk støt.
- **Unngå kroppskontakt med jordete overflater som f.eks. fra rør, varmeovner, komfyrer eller kjøleskap.** Det er økt fare for strømstøt når kroppen din er jordet.
- **Hold elektroverktøy unna regn og fuktighet.** Hvis det trenger vann inn i et elektroverktøy, øker det faren for strømstøt.
- **Ikke bruk tilkoblingsledningen til å bære elektroverktøyet, til å henge det opp eller til å trekke pluggen ut av stikkkontakten med.** Hold tilkoblingsledningen unna varme, olje, skarpe kanter eller bevegelige deler. Skadde eller sammenviklede tilkoblingsledninger øker faren for strømstøt.
- **Hvis du arbeider utendørs med et elektroverktøy, må du kun bruke skjøteledninger som er egnet for utendørs bruk.** Når man bruker en skjøteledning som er beregnet for utendørs bruk, reduserer det faren for å få strømstøt.
- **Hvis man må bruke elektroverktøyet på fuktige steder, må du bruke en jordfeilbryter.** Bruk av jordfeilbryter reduserer faren for å få strømstøt.

4.1.3 Personssikkerhet

- **Vær oppmerksom og pass på hva du gjør, og bruk sunn fornuft når du arbeider med et elektroverktøy. Ikke bruk elektroverktøy hvis du er trøtt eller er påvirket av narkotika, alkohol eller medisiner.** Et øyeblikks uoppmerksomhet ved bruk av elektroverktøyet kan føre til alvorlige personskader.
- **Bruk personlig verneutstyr og alltid beskyttelsesbriller.** Bruk av personlig verneutstyr, som støvmaske, sklisikre vernesko, beskyttelseshjelm eller hørselsvern, avhengig av type elektroverktøy og bruken av det, reduserer faren for personskader.
- **Unngå utilsiktet igangsetting. Forsikre deg om at elektroverktøyet er slått av før du kobler det til strømtilførselen og/eller batteriet, og før du tar det opp eller bærer det.** Hvis du har fingeren på bryteren når du bærer elektroverktøyet eller hvis det er slått

på når du kobler det til strømtilførselen, kan det føre til ulykker.

- **Fjern innstillingsverktøy eller skrunøkler før du slår på elektroverktøyet.** Et verktøy eller en nøkkel som befinner seg i en del av elektroverktøyet som går rundt, kan føre til personskader.
- **Unngå unormale kroppsstillinger. Sørg for å stå støtt og pass alltid på å ha likevekt.** På den måten kan du kontrollere elektroverktøyet bedre i uventede situasjoner.
- **Bruk egnet bekledning. Ikke bruk løstsittende klær eller smykker. Hold hår og klær unna bevegelige deler.** Bevegelige deler kan ta tak i løstsittende klær, smykker eller langt hår.
- **Når støvavsugs- og -oppsamlingsinnretninger kan monteres, skal disse kobles til og brukes riktig.** Bruk av støvavsug kan redusere faren på grunn av støv.
- **Ikke føl deg for sikker slik at du unnlater å bruke sikkerhetsreglene for elektroverktøy, også når du er godt vandt med elektroverktøyet gjennom hyppig bruk av det.** Uaktsom håndtering kan føre til alvorlige skader innen en brøkdel av et sekund.

4.1.4 Bruk og håndtering av elektroverktøyet

- **Elektroverktøyet må ikke overbelastes. Bruk elektroverktøyet som er beregnet til arbeidet du skal utføre.** Du arbeider bedre og sikrere i det angitte effektområdet med et elektroverktøy som passer.
- **Ikke bruk elektroverktøy hvis bryteren er defekt.** Et elektroverktøy som ikke kan slås på eller av, er farlig og må repareres.
- **Trekk støpset ut av stikkkontakten og/eller ta ut det uttakbare batteriet før du foretar innstillinger på apparatet, før du bytter reservedeler eller legger bort elektroverktøyet.** Disse forholdsreglene hindrer at elektroverktøyet starter utilsiktet.
- **Oppbevar ubrukte elektroverktøy utilgjengelig for barn. Personer som ikke er kjent med elektroverktøyet eller som ikke har lest anvisningene, må ikke bruke det.** Elektroverktøy er farlige når de brukes av uerfarne personer.
- **Stell elektroverktøyet og bruksverktøyet med omhu. Kontroller at bevegelige deler fungerer feilfritt og ikke er i klem, og om deler er brukket eller skadet, slik at det**

påvirker funksjonen til elektroverktøyet. Sørg for at skadde deler blir reparert før elektroverktøyet tas i bruk. Mange ulykker skyldes dårlig vedlikehold av elektroverktøyet.

- **Sørg for at skjæreverktøy holdes skarpe og rene.** Vedlikeholdte skjæreverktøy med skarpe egger kommer ikke så lett i klem og er lettere å føre.
- **Bruk elektroverktøy, apparat, bruksverktøy osv. i henhold til disse anvisningene. Ta hensyn til arbeidsbetingelsene og arbeidet som skal utføres.** Hvis elektroverktøyet brukes til andre ting enn det det er beregnet for, kan det føre til farlige situasjoner.
- **Hold håndtakene og gripeflatene tørre og fri for olje og fett.** Håndtak og gripeflater som glipper, gjør sikker betjening og kontroll av elektroverktøyet umulig i uforutsebare situasjoner.

4.1.5 Bruk og håndtering av batteridrevet verktøy

- **Batteriene skal kun lades med ladere som produsenten har anbefalt.** Det er forbundet med brannfare å bruke en lader som er beregnet på en bestemt type batterier hvis den brukes til andre batterier.
- **Bruk kun batterier som er beregnet til dette i elektroverktøy.** Bruk av andre batterier kan føre til personskader og brannfare.
- **Hold batteriet som ikke er i bruk unna binders, mynter, nøkler, spiker, skruer eller andre små metallgjenstander som kan føre til at kontaktene blir forbi koblet.** En kortslutning mellom batterikontaktene kan føre til forbrenninger eller brann.
- **Ved feil bruk kan det komme væske ut av batteriet. Unngå kontakt med disse. Skyll med vann ved tilfeldig kontakt. Hvis du får væske i øynene, må du i tillegg kontakte lege.** Batterivæske som kommer ut, kan føre til hudirritasjon eller brannskår.
- **Bruk ikke skadde eller modifiserte batterier.** Skadde eller modifiserte batterier kan føre til uforutsigbare forhold og til brann, eksplosjon eller fare for personskader.
- **Utsett ikke batterier for brann eller høye temperaturer.** Brann eller temperaturer over 130 °C kan forårsake en eksplosjon.
- **Følg alle anvisningene for lading, og lad aldri batteriet eller det batteridrevne verktøyet utenfor temperaturområdet angitt i**

bruksanvisningen. Feil lading eller lading utenfor det tillatte temperaturområdet kan ødelegge batteriet og øke faren for brann.

4.1.6 Service

- **Elektroverktøyet skal repareres av kvalifisert fagpersonell og bare med originale reservedeler.** På den måten kan du være sikker på at sikkerheten til elektroverktøyet blir opprettholdt.
- **Skadde batterier må aldri vedlikeholdes.** Alt vedlikehold av batterier skal bare foretas av produsenten eller autoriserte kundeservicesteder.

4.2 Sikkerhetsanvisninger for mosefjerner

Operatør

- Les nøye gjennom disse sikkerhetshenvisningene. Gjør deg kjent med betjenings- og innstillingselementene og riktig bruk av apparatet.
- Aldri la barn eller andre som ikke er kjent med disse anvisningene få bruke apparatet. Nasjonale forskrifter begrenser kanskje brukers alder.
- Brukeren er selv ansvarlig for ulykker hvor andre personer eller utstyr er involvert.
- Ikke bruk apparatet hvis du er under påvirkning av alkohol, narkotika eller medisiner.

Forberedelse

- Bruk alltid hørselvern og vernebriller mens apparatet er i drift.
- Bruk alltid solid skotøy og lange bukser ved bruk av apparatet. Bruk aldri enheten barfot eller i lette sandaler. Bruk ikke løse klær eller klær med hengende snorer eller slips.
- Kontroller området som apparatet skal brukes på, grundig, og fjern alle gjenstander som kan fanges og slynges ut av maskinen, f.eks. grener, glass- og metallstykker, steiner.
- Bruk apparatet bare i den anbefalte posisjonen og bare på fast underlag.
- Ikke bruk apparatet på brostein eller grus der materiale som slynges ut, kan føre til personskader.
- Kontroller alltid før apparatet slås på om alle skruer, mutre, bolter og andre fester er godt sikret, og at alle verneinnretninger og vernegitre er på plass. Slitte eller skadde klistremerker må skiftes ut.

- Ta aldri apparatet i bruk mens personer, spesielt barn og husdyr, befinner seg i umiddelbar nærhet.

Drift

- Bruk apparatet bare i dagslys eller med godt kunstig lys. Arbeid ikke med apparatet under dårlig værforhold, spesielt under lyn og torden.
- Unngå – så langt det er mulig – å bruke apparatet i vått gress.
- Sørg alltid for stabil stilling i bakker.
- Gå, ikke løp.
- Bruk apparatet på tvers av bakker, aldri rett opp og ned.
- Vær spesielt forsiktig når du endrer kjøreretning i bakker.
- Ikke fjern mose eller luft i altfor bratte bakker.
- Vær spesielt forsiktig når du snur apparatet eller trekker det mot deg.
- Slå av apparatet:
 - når det må vippes for transport over andre flater enn gress.
 - når det flyttes fra og til flaten som skal bearbeides.
- Bruk aldri apparatet med skadde verneinnretninger eller vernegitre eller uten påsatte verneinnretninger, f.eks. støtplater og/eller gressoppsamlingsinnretninger.
- Slå på apparatet i henhold til bruksanvisningen, og hold tilstrekkelig avstand mellom føttene og lufteralsen.
- Apparatet må ikke vippes når det skal slås på, med mindre det må løftes opp. I dette tilfellet vippes det bare så langt det er nødvendig, og løft bare den siden som vender bort fra deg. Sørg for at begge hendene er i arbeidsposisjon før apparatet settes ned på bakken igjen.
- Transporter aldri apparatet når det er slått på og lufteralsen roterer.
- Før aldri hender eller føtter på eller under bevegelige deler. Hold deg alltid unna utkaståpningen.
- Koble apparatet fra strømforsyningen (dvs. fjern uttakbare batteripakker eller batterier), og forsikre deg om at alle bevegelige deler er stanset helt:
 - alltid før apparatet blir etterlatt uten oppsyn

- før fjerning av blokkeringer i apparatet eller tilstoppinger i utkastkanalen
- før apparatet kontrolleres, rengjøres eller det gjøres arbeid på det
- etter kontakt med fremmedlegemer
- alltid hvis apparatet begynner å vibrere uventet
- Etter kontakt med farlige gjenstander og fremmedlegemer skal du se etter skader på apparatet. Få et skadet apparat reparert før du starter og arbeider med det igjen.
- Hvis apparatet begynner å vibrere uventet, er en grundig kontroll alltid nødvendig:
 - Se etter skader.
 - Sørg for at skadde deler blir reparert.
 - Undersøk om det er løse deler på apparatet, og trekk dem til.

Vedlikehold og oppbevaring

- Bruk alltid vernehansker ved vedlikeholds-, stelle- og rengjøringsarbeider.
- Koble apparatet fra strømforsyningen (dvs. trekk evt. ut strømstøpselet, sett på innkoblingssperren, fjern uttakbare batteripakker eller batterier) før det utføres vedlikeholds-, rengjørings- og reparasjonsarbeid. Forsikre deg om at alle bevegelige deler er helt stanset opp, og la apparatet avkjøles.
- Behandle apparatet forsiktig, og hold det rent.
- Kontroller og vedlikehold apparatet regelmessig. Apparatet må bare repareres på et av produsentens serviceverksteder.
- Sørg for at alle mutre, bolter og skruer er fast tilskrudd, og at apparatet er i en trygg driftstilstand.
- Skift slitte og skadde deler ut av sikkerhetsmessige årsaker. Bruk bare reserve- og tilbehørsdeler anbefalt av produsenten.
- Vær oppmerksom på at lufteralsen kan bevege seg under vedlikehold, selv når det er slått av.
- Vær oppmerksom på at på apparater med flere lufteralsen kan rotasjon av én lufteralse føre til at de øvrige lufteralsene roterer.
- Kontroller ved innstilling av apparatet at fingrene ikke kommer i klem mellom lufteralsen og de faste apparatdelene.
- La apparatet avkjøles før lengre tids oppbevaring.

- Oppbevar apparatet utenfor barnas rekkevidde når det ikke er i bruk.

4.3 Sikkerhetsinstruksjoner for batteri og lader

Følg sikkerhetsanvisningene for batteri og lader i de separate bruksanvisningene.

Se:

- Bruksanvisning 443130: batterier
- Bruksanvisning 443131: ladere

5 MONTERING

⚠ ADVARSEL! Fare på grunn av ufullstendig montering! Å drive en ufullstendig montert maskin kan føre til alvorlige personskader.

- Bruk maskinen kun når den er fullstendig montert!
- Batteriet skal først settes i maskinen når den er fullstendig montert!
- Før innkobling kontrolleres alle sikkerhets- og beskyttelsesanordninger, for å se at de er på plass og fungerer!

5.1 Montere / ta fra hverandre motorhodet og basisapparatet (02)

Montere motorhodet og basisapparatet

1. Innrett koblingen (02/1) og koblingsmotstykket (02/2) i forhold til hverandre slik at trekanterne (02/3) står mot hverandre.
2. Skyv koblingen og koblingsmotstykket inn i hverandre til anslag (02/a).
3. Skyv håndtaksdelen (02/4) til anslag via koblingsmotstykket (02/b).
4. Vi håndtaksdelen til anslag i retning av den lukkede låsen (02/c).

Ta motorhodet og basisapparatet fra hverandre

1. Drei håndtaksdelen i retning av den åpne låsen til enden, og skyv den deretter opp.
2. Trekk koblingen og koblingsmotstykket fra hverandre.

6 IGANGSETTING

6.1 Lade batteriet

Hold deg innenfor temperaturområdet for lading, se tekniske data.

i MERK Følg den detaljerte informasjonen i de separate bruksanvisningene til batteriet og laderen:

- Bruksanvisning 443130: batterier
- Bruksanvisning 443131: ladere

6.2 Sette inn og ta ut batteriet (03)

⚠ ADVARSEL! Skadefare hos batteriet. Der som batteriet forblir i maskinen etter bruk, kan dette føre til en skade på batteriet.

- Like etter bruk trekkes batteriet ut av maskinen og lagres frostfritt.
- Sett inn batteriet i maskinen først like før arbeidet påbegynnes.

Sette inn batteriet

1. Skyv batteriet (03/1) nedenfra inn i det øvre håndtaket til det går i lås (03/a).

Ta ut batteriet

1. Trykk og hold utløsertasten (03/2) på batteriet.
2. Ta ut batteriet (03/b).

7 BETJENING

⚠ ADVARSEL! Fare på grunn av ufullstendig montering! Å drive en ufullstendig montert maskin kan føre til alvorlige personskader.

- Bruk maskinen kun når den er fullstendig montert!
- Batteriet skal først settes i maskinen når den er fullstendig montert!
- Før innkobling kontrolleres alle sikkerhets- og beskyttelsesanordninger, for å se at de er på plass og fungerer!

7.1 Slå apparatet av og på (04, 05)

1. Innta en sikker posisjon.
2. Hold alltid apparatet med begge hender:
 - med en hånd på det øvre håndtaket (04/1),
 - med den andre hånden på "Loop"-håndtaket (04/2).
3. Trykk på sikkerhetsknappen (05/1).
4. Trykk og hold på/av-knappen (05/2). Apparatet kjører. Slipp sikkerhetsknappen.
5. Hvis du slipper på/av-knappen, slås apparatet av.

7.2 Sjekk batteriets ladenivå

Ladenivåindikatoren (01/3) befinner seg på det øvre håndtaket.

Det består av tre segmenter. Segmentene lyser eller blinker avhengig av ladetilstanden.

Segment	Ladetilstand
3 segmenter lyser:	Batteriet er fulladet.
2 segmenter lyser:	Batteriet er 2/3 ladet.
1 segment lyser:	Batteriet er 1/3 ladet.
1 segment blinker:	Batteri er nesten tomt. Apparatet slås snart av.

8 VEDLIKEHOLD OG PLEIE

⚠ ADVARSEL! Fare for kuttskader. Fare for kuttskader ved inngripen i skarpe og bevegelige apparatdeler samt i skjæreverktøyet.

- Slå alltid av apparatet før vedlikeholds-, pleie- og rengjøringsarbeider. Ta ut batteriet.
- Bruk alltid vernehansker ved vedlikeholds-, stelle- og rengjøringsarbeider.

8.1 Vedlikeholdsplan

Før hver bruk

- Foreta visuell inspeksjon.
- Sikkerhetsinnretninger, betjeningselementer og alle skruforbindelser sjekkes for eventuelle skader og godt feste.

- Deler som er skadet skal skiftes ut før driften gjenopptas.

Etter hver bruk

- Ta batteriet ut av maskinen og lagre det frostfritt.

8.2 Rengjøre lufteralsen

⚠ ADVARSEL! Fare som følge av vann. Vann i maskinen kan medføre kortslutninger og ødeleggelse av elektriske komponenter.

- Du skal ikke sprute vann på maskinen.
- Bruk kun en feiekost eller en børste til rengjøring.

1. Stans apparatet, og vent til lufteralsen står stille.
2. Ta batteriet av apparatet.
3. Vipp apparatet på siden, og rengjør lufteralsen med en feiekost eller en børste.

9 FEILSØKING

⚠ FORSIKTIG! Fare for personskader. Apparatdeler med skarpe kanter og bevegelige apparatdeler kan føre til skader.

- Bruk alltid vernehansker ved vedlikeholds-, stelle- og rengjøringsarbeider!

ℹ MERK Ved feil som ikke er oppført i denne tabellen, eller som du ikke selv kan utbedre, henvend deg til vår kundeservice.

Feil	Arsak	Utbedring
Motor går ikke.	Batteri er tomt.	Lad opp batteri.
	Batteriet mangler eller sitter ikke korrekt.	Sett inn batteriet korrekt.
	Batteriet er for kaldt eller for varmt.	Varm opp batteriet litt eller la det avkjøles.
Motoren slår seg av.	Motorvern Bryteren har koblet ut.	Vent til motorvern bryteren slår redskapen på igjen.
	Luftåpningene er tilsmusset.	Rengjør apparatet.
Batteriets driftstid reduseres betydelig.	Batteri er utladet siden det ikke ble brukt over lengre tid.	Lad opp batteri.
	Batteriets levetid er utløpt.	Bytt batteri. Bruk kun originaltilbehør fra produsenten.

Feil	Årsak	Utbedring
Batteriet kan ikke lades opp.	Batterikontaktene er tilsmusset.	Oppsøk serviceverkstedet til produsenten.
	Defekt batteri eller lader.	Bestill reservedeler. Oppsøk serviceverkstedet til produsenten.
	Batteriet er for varmt.	La batteriet bli kaldt.

10 TRANSPORT

Utfør følgende tiltak før transport:

1. Slå av maskinen.
2. Ta ut batteriet fra apparatet.
3. Pakk batteriet forskriftsmessig (se nedenfor).

Batteri "B125 Li" (art.nr. 113896)

! **MERK** Den nominelle effekten til batteriet er mer enn 100 Wh! Følg derfor de etterfølgende transportmerknadene!

Det medfølgende li-ion-batteriet er underlagt forskriftene til transport av farlig gods, kan dog transporteres under forenklede betingelser:

- Batteriet kan transporteres av den private brukeren på veien uten ytterligere krav når det er riktig pakket inn i originalpakningen og transporten er i privat øyemed.
- Kommersielle brukere som utfører transporten i sammenheng med hovedbeskjeftigelsen (f.eks. leveranser av og til byggeplasser og demonstrasjoner), kan også gjøre denne forenklingen gjeldende.

I begge tilfellene må tiltak treffes for å forhindre frigjøring av innholdet. I andre tilfeller skal forskriftene til transport av farlig gods overholdes strengt! Ved manglende overholdelse kan senderen og transportøren stå overfor betydelige straffer.

Flere merknader om transport og forsendelse

- Transporter eller send litium-ion-batterier bare i uskadd tilstand!
- Bruk utelukkende den originale esken til transport av batteriet, eventuelt en egnet eske for farefullt gods (ikke påkrevd hos batterier med mindre enn 100 Wh nominell energi).
- Lim over åpne batterikontakter for å hindre en kortslutning.
- Sikre batteriet mot å skli på innsiden av forpakningen, for slik å hindre at batteriet skades.

- Sørg for riktig merking og dokumentasjon av sendingen ved transport eller forsendelse (f.eks. med budservice eller spedisjon).
- Informer deg på forhånd om det er mulig med en transport med tjenesteyteren du ønsker, og vis forsendelsen.

Vi anbefaler deg å bruke en fagmann på farefullt gods til klargjøring av forsendelsen. Følg også eventuelle mer detaljerte, nasjonale forskrifter.

11 OPPBEVARING

11.1 Lagring av maskinen

Etter bruk skal maskinen rengjøres grundig, og – hvis montert – sett på alle beskyttelsesdekslene igjen. Oppbevar apparatet på et tørt sted som kan låses og som er utenfor rekkevidden til barn.

Gjennomfør følgende arbeider før driftspauser som varer lenger enn 30 dager:

- Tørk hele apparatet og tilbehørsdelene av med en pussefille. Bruk ikke bensin eller andre løsningsmidler!
- Rengjør mosefjernevalsen med en hard børste.
- Lagre apparatet på et mest mulig tørt sted.

11.2 Oppbevaring av batteri og lader

! **MERK** Følg den detaljerte informasjonen i de separate bruksanvisningene til batteri og lader.

12 AVFALLSHÅNDTERING

Merknad om WEE-direktivet



- Elektro- og elektronikkapparater hører ikke til i husholdningsavfallet, men skal tilføres atskilt for avfallshåndtering eller deponering.
- Gamle batterier eller batteripakker som ikke er montert fast på det gamle apparatet, må tas av før overlevering. Avfallshåndteringen av disse reguleres av batteridirektivet.

- Eiere eller brukere av elektro- og elektronikkapparater er forpliktet av lov til retur etter avsluttet bruk av apparatene.
- Sluttbrukeren bærer egenansvar for sletting av personopplysninger på det gamle apparatet som deponeres.

Symbolet med søppelspenn med strek over betyr at elektro- og elektronikkapparater ikke kan kastes i husholdningsavfallet.

Elektro- og elektronikkapparater kan leveres gratis inn på følgende steder.

- offentlige avfallshånderings- eller innsamlingssteder (f.eks. kommunale renovasjonsstasjoner)
- butikker for elektroapparater (fysiske og virtuelle) såfremt butikken er forpliktet til retur eller tilbyr dette frivillig.

Dette gjelder bare for apparater som er installert og solgt i EU-landene og som underligger kravene i EU-direktivet 2012/19/EU. I landene utenfor Den europeiske union kan avvikende bestemmelser for avfallsbehandling av elektro- og elektronikkapparater gjelde.

Merknad om batteridirektivet



- Gamle batterier og batteripakker hører ikke til i husholdningsavfallet, men skal tilføres atskilt for avfallshåndtering eller deponering!
- For sikkert henting av batterier og batteripakker fra elektromaskiner, og for informasjon om deres type eller kjemiske system, følg de videre angivelsene i betjenings- og monteringsanvisningen.
- Eiere eller brukere av batterier og batteripakker er forpliktet av lov til retur etter avsluttet bruk av apparatene. Returen begrenser seg til innlevering av mengder som er vanlige i en husholdning.

Gamle batterier kan inneholde skadestoffer eller tungmetaller som kan skade miljøet og føre til helseskader. En vurdering av de gamle batteriene og bruken av resursene som de inneholder, bidrar til å beskytte disse to viktige områdene.

Symbolet med søppelspenn med strek over betyr at batterier og batteripakker ikke kan kastes i husholdningsavfallet.

Hvis tegnene Hg, Cd eller Pb i tillegg finnes under søppelspennet, står dette for følgende:

- Hg: Batteriet inneholder mer enn 0,0005 % kvikksølv
- Cd: Batteriet inneholder mer enn 0,002 % kadmium
- Pb: Batteriet inneholder mer enn 0,004 % bly

Batteripakker og batterier kan leveres gratis inn på følgende steder.

- offentlige avfallshånderings- eller innsamlingssteder (f.eks. kommunale renovasjonsstasjoner)
- butikker som fører batterier og batteripakker
- felles returforetak for retur av gamle apparater-batterier
- produsentens returmottak (hvis denne ikke er en del av det felles retursystemet)

Dette gjelder bare for batteripakker og batterier som er solgt i EU-landene og som underligger kravene i EU-direktivet 2006/66/EF. I landene utenfor Den europeiske union kan avvikende bestemmelser for avfallsbehandling av batteripakker og batterier gjelde.

13 KUNDESERVICE/SERVICE

Ved spørsmål om garanti, reparasjon eller reservedeler henvend deg til det nærmeste AL-KO-serviceverkstedet. Dette finner du på Internett på følgende adresse:

www.al-ko.com/service-contacts

14 GARANTI

Vi utbedrer eventuelle material- eller produksjonsfeil på maskinen innenfor den lovmessige foreldelsesfristen for mangelskrav ved at vi velger å foreta en reparasjon eller levere et nytt produkt. Foreldelsesfristen fastlegges ut fra gjeldende lovgivning i landet hvor maskinen ble kjøpt.

Vår garanti gjelder kun ved:

- overholdelse av bruksanvisningen
- Sakkyndig behandling
- Bruk av originale reservedeler

Garantien gjelder ikke ved:

- Egenutførte reparasjonsforsøk
- Egenutførte tekniske endringer
- Ikke tiltenkt bruk

Følgende omfattes ikke av garantien:

- Lakkskader som skyldes normal slitasje
- Slitasjedeler som på reservedelskortet er merket med xxxxxx (x) ramme

Garantitiden begynner å løpe med kjøpet til den første sluttbrukeren. Fakturadatoen er utslagsgivende. Ved garantikrav henvender du deg til din forhandler eller til nærmeste autoriserte kundeservice med denne garantierklæringen og den originale kvitteringen. De lovbestemte mangelfordringene fra kjøper overfor selger forblir uberørt gjennom denne erklæringen.

KÄÄNNÖS ALKUPERÄISESTÄ KÄYTTÖOHJEESTA

Sisällysluettelo

1	Erityiset turvallisuusohjeet	189	8	Huolto ja hoito	196
2	Tietoa käyttöohjeesta	189	8.1	Huoltokaavio	196
2.1	Kansilehden symbolit	190	8.2	Ilmaajatelan puhdistus	196
2.2	Merkkien selitykset ja huomiosanat ...	190	9	Ohjeet häiriötilanteissa	196
3	Tuotokuvaus	190	10	Kuljetus	197
3.1	Käyttötarkoitus	190	11	Säilytys	197
3.2	Mahdollinen ennakoitavissa oleva väärä käyttö	190	11.1	Laitteen säilytys	197
3.3	Turva- ja suojalaitteet	190	11.2	Akun ja laturin säilytys	197
3.3.1	Suojakilpi	190	12	Hävittäminen	197
3.3.2	Käyttö kahdella kädellä	190	13	Asiakaspalvelu ja huolto	198
3.3.3	Ylikuormitusuoja	190	14	Takuu ja tuotevastuu	199
3.4	Laitteessa käytettävät merkinnät	191			
3.5	Tuotteen kuva (01)	191			
3.6	Toimituksen sisältö	191			
4	Turvallisuusohjeet	191			
4.1	Yleisiä sähkötyökalujen käyttöä kos- kevia turvallisuusohjeita	191			
4.1.1	Turvalliset työolosuhteet	191			
4.1.2	Sähköturvallisuus	192			
4.1.3	Henkilöturvallisuus	192			
4.1.4	Sähkötyökalun käyttö ja käsittely	192			
4.1.5	Akkutyökalun käyttö ja käsittely ...	193			
4.1.6	Huolto	193			
4.2	Pystyleikkuria koskevia turvallisuus- ohjeita	193			
4.3	Akun ja laturin turvallisuusohjeet	195			
5	Asennus	195			
5.1	Moottoripään ja peruslaitteen yhdis- täminen/erottaminen (02)	195			
6	Käyttöönotto	195			
6.1	Akun lataaminen	195			
6.2	Akun laittaminen paikalleen ja poista- minen (03)	195			
7	Käyttö	195			
7.1	Laitteen kytkeminen päälle ja pois päältä (04, 05)	195			
7.2	Akun varaustason tarkistaminen	196			

1 ERITYISET TURVALLISUUSOHJEET

Kahdeksan vuotta täyttäneet lapset, henkilöt, joiden fyysiset tai henkiset kyvyt tai aistitoiminnot ovat alentuneet tai joilta puuttuu vaadittava kokemus ja tieto, voivat käyttää tätä laitetta, jos heitä valvotaan tai opastetaan laitteen turvallisessa käytössä ja he ovat ymmärtäneet siitä aiheutuvat vaarat. Lapset eivät saa leikkiä laitteella. Lapset eivät saa suorittaa käyttäjän tehtäviksi tarkoitettuja puhdistus- ja huoltotöitä ilman valvontaa.

Henkilöillä, joiden rajoitukset ovat hyvin suuria ja monimutkaisia, voi olla tässä annettuja ohjeita laajempia tarpeita.

2 TIETOA KÄYTTÖOHJEESTA

- Saksankielinen versio on alkuperäinen käyttöohje. Kaikki muut kieliversiot ovat alkuperäisen käyttöohjeen käännöksiä.
- Säilytä käyttöohje aina siten, että voit tarvittaessa tarkistaa siitä tarvitsemasi laitetta koskevat tiedot.
- Luovuta käyttöohje aina laitteen mukana.
- Lue käyttöohjeeseen sisältyvät turvallisuusohjeet ja varoitukset ja noudata niitä.

2.1 Kansilehden symbolit

Symboli	Merkitys
	Lue tämä käyttöohje ehdottomasti huolellisesti läpi ennen käyttöönottoa. Käyttöohjeen lukeminen on laitteen turvallisen ja häiriöttömän käytön edellytys.
	Käyttöohje
	Käsittele litiumioniakkuja varovasti! Noudata etenkin kuljetusta, varastointia ja hävittämistä koskevia ohjeita tässä käyttöohjeessa!

2.2 Merkkien selitykset ja huomiosanat

⚠ VAARA! Tarkoittaa välittömän vaaran aiheuttavaa tilannetta, joka aiheuttaa kuoleman tai vakavan loukkaantumisen, jos sitä ei vältetä.

⚠ VAROITUS! Tarkoittaa mahdollisesti vaarallista tilannetta, joka voi aiheuttaa kuoleman tai vakavan loukkaantumisen, jos sitä ei vältetä.

⚠ VARO! Tarkoittaa mahdollisesti vaarallista tilannetta, joka voi aiheuttaa lievän tai keskivaikean loukkaantumisen, jos sitä ei vältetä.

HUOMAUTUS! Tarkoittaa tilannetta, joka voi aiheuttaa aineellisia vahinkoja, jos sitä ei vältetä.

f HUOMAUTUS Lisätietoja laitteesta ja sen käytöstä.

3 TUOTEKUVAUS

Akkukäyttöinen nurmikονilmaaja poistaa kertyneen sammaleen ja huovan pieniltä nurmikkoalueilta, esimerkiksi etupihoilta. Pyörivään ilmaajateleaan kiinnitetyt jousiteräspiikit puhdistavat nurmikon vahingoittamatta sitä.

Akkukäyttöisellä nurmikονilmaajalla voidaan lisäksi poistaa rikkaruohoja vihannes- ja kukkapekkeistä sekä hienontaa epätasaista maata.

Laitteessa saa käyttää vain teknisissä tiedoissa mainittuja litiumioniakkuja ja latureita. Lisätietoja akuista ja latureista löydät niiden erillisistä ohjeista:

- Käyttöohje 443130: Akut
- Käyttöohje 443131: Laturit

HUOMAUTUS! **Laite- ja akkuvaurioiden vaara.** Jos laitteessa käytetään sopimattomia akkuja, laite ja akut voivat vaurioitua.

- Käytä laitetta vain ilmoitetuilla akuilla.

3.1 Käyttötarkoitus

Tämä laite on tarkoitettu nurmikon hoitoon ja ilmaukseen (pystyleikkaukseen) kotitalouksien pihoilla. Laitteella saa käsitellä vain kuivaa, lyhyeksi ajettua ruohikkoa.

Laitteella saa työskennellä vain, jos se on asennettu kokonaisuudessaan.

Laite on tarkoitettu ainoastaan yksityiskäyttöön. Kaikenlainen muu käyttö ja laitteeseen tehtävät muutokset ja lisäykset katsotaan käyttötarkoituksesta poikkeavaksi käytöksi, jonka seurauksena on takuun raukeaminen, vaatimustenmukaisuuden menettäminen sekä valmistajan kaikenlaisen vastuun raukeaminen käyttäjälle tai ulkopuolisille aiheutuvista vahingoista.

3.2 Mahdollinen ennakoitavissa oleva väärä käyttö

Laitetta ei ole tarkoitettu ammattimaiseen käyttöön julkissa puistoissa ja urheilukentillä eikä ma- ja metsätaloudessa.

3.3 Turva- ja suojalaitteet

⚠ VAROITUS! **Loukkaantumisvaara.** Vialliset turvalaitteet ja suojukset sekä turvalaitteiden ja suojusten poistaminen käytöstä voivat aiheuttaa vakavia vammoja.

- Korjauta vialliset turvalaitteet ja suojukset.
- Älä koskaan poista turvalaitteita tai suojuksia toiminnasta.

3.3.1 Suojakilpi

Suojakilpi suojaa käyttäjää pyörivältä ilmaajatelalta ja sinkoavilta kappaleilta.

3.3.2 Käyttö kahdella kädellä

Käsiin kohdistuvien tatarurmien välttämiseksi laite on tarkoitettu käytettäväksi kahdella kädellä.

3.3.3 Ylikuormitusuoja

Jos ilmaajatelata jumiuuu, moottori ylikuormittuu. Siksi se sammuu automaattisesti.

1. Kytke laite pois päältä ja poista akku.

Varoitus! *Poista laitteen akku ennen kaikkia ilmaajatelalle tehtäviä töitä.*

2. Poista jumitunut aines.
3. Odota noin 5 sekuntia.

4. Laita akku takaisin paikalleen ja kytke laite päälle.

3.4 Laitteessa käytettävät merkinnät

Symboli	Merkitys
	Lue käyttöohje ennen käyttöönottoa!
	Muiden henkilöiden oleskelu vaara-alueella on kielletty! Noudata turvateisyyttä!
	Varo, terävät piikit! Pidä kädet ja jalat loitolla teräkoneistosta! Piikkien liike jatkuu jonkin aikaa moottorin sammuttamisen jälkeen.
	Suojaa laite sateelta ja kosteudelta!

3.5 Tuotteen kuva (01)

Nro	Osa
Peruslaite	
1	Yläkahva ja virtakytin
2	Turvanappi
3	Akun varaustason näyttö
4	Lenkkikahva
5	Varren yläosa
6	Kytin
7	Käyttöohje
Moottoripää	
8	Varren alaosa
9	Moottori
10	Suojakilpi
11	Ilmaajatela ja ohjainrullat
Lisävarusteet*	

Nro	Osa
12	Akku*
13	Laturi*

* Ei sisälly toimitukseen. Saatavana seuraavilla tuotenumeroilla: katso tekniset tiedot.

3.6 Toimituksen sisältö

Toimitus sisältää tässä mainitut osat. Tarkista, ovatko kaikki osat mukana:

Nro	Osa
1	Peruslaite
2	Moottoripää
3	Akkukäyttöisen nurmikoniilmaajan käyttöohje

! HUOMAUTUS Akku ja laturi eivät sisälly toimitukseen, joten ne on hankittava erikseen.

4 TURVALLISUUSOHJEET

4.1 Yleisiä sähkötyökalujen käyttöä koskevia turvallisuusohjeita

! VAROITUS! Lue kaikki turvallisuusohjeet, ohjeet, kuvaukset ja tekniset tiedot, joita tähän sähkötyökaluun liittyy. Seuraavien ohjeiden noudattamatta jättäminen voi aiheuttaa sähköiskun, tulipalon ja/tai vakavia vammoja.

- Säilytä kaikki turvaohjeet ja ohjeet tulevaa tarvetta varten.

Turvallisuusohjeissa käytettävä sähkötyökalun käsäte viittaa verkkovirralla toimiviin sähkötyökaluihin (verkkovohto) tai akkukäyttöisiin sähkötyökaluihin (ei verkkovohtoa).

4.1.1 Turvalliset työolosuhteet

- Pidä työskentelyalue puhtaana ja huolehdi hyvästä valaistuksesta. Epäjärjestys ja työskentelyalueen heikko valaistus voivat aiheuttaa tapaturmia.
- Älä käytä sähkötyökaluja räjähdysvaarallisessa ympäristössä, jossa on syttyviä nesteitä, kaasuja tai pölyjä. Sähkötyökalut synnyttävät kipinöitä, jotka voivat sytyttää pölyn tai höyryt.
- Älä päästä lapsia tai muita ulkopuolisia lähistölle sähkötyökalun käytön aikana. Jos huomiosi kiinnittyy toisalle, voit menettää sähkötyökalun hallinnan.

4.1.2 Sähköturvallisuus

- **Sähkötyökalun liitäntäpistokkeen on sovittava pistorasiaan. Pistoketta ei saa muuttaa millään tavalla. Suojamaadoitettuja sähkötyökaluja ei saa käyttää pistokesovittimien kanssa.** Muuttamattomat pistokkeet ja sopivat pistorasiat vähentävät sähköiskun vaaraa.
- **Vältä koskettamasta maadoitettuja pintoja, kuten putkia, lämpöpattereita, liesiä ja jääkaappeja.** Niiden koskettaminen lisää sähköiskun vaaraa.
- **Älä altista sähkötyökaluja sateelle tai kosteudelle.** Veden pääseminen sähkötyökalun sisälle lisää sähköiskun vaaraa.
- **Älä käytä liitäntäjohtoa sähkötyökalun kantamiseen, ripustamiseen tai pistokkeen irrottamiseen pistorasiasta. Pidä liitäntäjohto loitolla kuumuudesta, öljyistä, terävistä reunoista ja liikkuvista osista.** Viallinen tai kiertynyt liitäntäjohto lisää sähköiskun vaaraa.
- **Jos sähkötyökalua käytetään ulkona, käytä ainoastaan ulkokäyttöön soveltuvia jatkojohtoja.** Ulkokäyttöön soveltuvan jatkojohtojen käyttäminen vähentää sähköiskun vaaraa.
- **Käytä vikavirtasuojakytkintä, jos sähkötyökalua joudutaan käyttämään kosteassa ympäristössä.** Vikavirtasuojakytkimen käyttö vähentää sähköiskun vaaraa.

4.1.3 Henkilöturvallisuus

- **Ole sähkötyökalua käyttäessäsi aina valppaana, tarkkaile toimintaasi ja työskentele huolellisesti. Älä käytä sähkötyökalua ollessasi väsynyt tai huumeiden, alkoholin tai lääkeyksen alaisena.** Pienikin tarkkaavaisuuden herpaantuminen sähkötyökalua käytettäessä saattaa aiheuttaa vakavia vammoja.
- **Käytä henkilönsuojaimia. Käytä aina suojalaseja.** Sähkötyökalun edellyttämien henkilönsuojainten, kuten hengityksensuojaimen, pitävien turvakenkien, suojakypärän tai kuulonsuojainten, käyttö pienentää loukkaantumisen vaaraa.
- **Estä laitteen käynnistyminen vahingossa. Varmista, että sähkötyökalu on kytketty pois päältä ennen työkalun liittämistä verkkovirtaan, akun laittamista paikalleen tai työkalun nostamista tai kantamista.** Jos pidät sormeasi virtakytkimellä sähkötyökalua

kantaessasi tai liität työkalun verkkovirtaan sen ollessa kytketty päälle, seurauksena voi olla tapaturmia.

- **Poista säätötyökalut tai avaimet ennen sähkötyökalun kytkemistä päälle.** Sähkötyökalun pyöriivään osaan jäänyt työkalu tai avain voi aiheuttaa vammoja.
- **Vältä epänormaaleja asentoja. Seiso tukevassa asennossa ja säilytä aina tasapaino.** Siten pystyt hallitsemaan sähkötyökalua myös odottamattomissa tilanteissa.
- **Käytä asianmukaista vaatetusta. Älä käytä väljiä vaatteita tai koruja. Pidä hiukset ja vaatteet etäällä liikkuvista osista.** Väljät vaatteet, korut tai pitkät hiukset voivat jäädä kiinni liikkuviin osiin.
- **Jos työkaluun voi liittää pölynpoisto- tai pölynkeruulaitteita, niitä on käytettävä aina ja asianmukaisesti.** Pölynpoistolaitteen käyttö voi vähentää pölystä aiheutuvia vaaroja.
- **Älä tuudittaudu virheelliseen turvallisuuden tunteeseen ja lakkaa noudattamasta sähkötyökaluja koskevia turvallisuusohjeita, vaikka työkalun käyttö olisi sinulle perin juurin tuttua.** Huolimattomuus voi aiheuttaa vakavia vammoja jo sekunnin murto-osassa.

4.1.4 Sähkötyökalun käyttö ja käsittely

- **Älä ylikuormita sähkötyökalua. Käytä aina kuhunkin työhön sopivaa sähkötyökalua.** Sopiva sähkötyökalu on tehokas ja turvallinen valinta ilmoitetulla tehoalueella.
- **Älä käytä sähkötyökalua, jonka virtakytkin on viallinen.** Jos sähkötyökalun kytkeminen päälle ja pois päältä ei ole mahdollista, sähkötyökalu on vaarallinen ja korjattava.
- **Irrota pistoke pistorasiasta ja/tai poista irrotettava akku ennen laitteen säätämistä, työvälineiden vaihtamista tai sähkötyökalun varastointia.** Tämä estää sähkötyökalun käynnistymisen vahingossa.
- **Säilytä sähkötyökalu lasten ulottumattomissa. Älä anna sähkötyökalua sellaisten henkilöiden käyttöön, jotka eivät tunne sitä tai eivät ole lukeneet tätä käyttöohjetta.** Sähkötyökalut ovat vaarallisia kokemattomien käyttäjien käsissä.
- **Huolla sähkötyökaluja ja muita välineitä huolellisesti. Tarkista, että liikkuvat osat toimivat moitteettomasti eivätkä ole jumissa. Tarkista myös, että mikään osa ei ole**

**katkennut tai vioittunut siten, että se vai-
kuttaa sähkötyökalun toimintaan. Korjautaa
vialliset osat ennen sähkötyökalun käyt-
töä.** Tapaturmat johtuvat yleensä siitä, että
sähkötyökalua ei ole huollettu oikein.

- **Pidä leikkuuterät terävinä ja puhtaina.** Huolellisesti hoidetut ja terävät leikkuuterät eivät juutu helposti kiinni, ja niitä on helppo ohjata.
- **Käytä sähkötyökaluja, välineitä ym. niiden käyttöohjeiden mukaisesti. Ota huomioon työolosuhteet ja suoritettava työ.** Sähkötyökalujen käyttö muussa kuin niiden käyttö-tarkoituksessa voi aiheuttaa vaaratilanteita.
- **Pidä kahvat ja tartuntapinnat kuivina, puh-
taina sekä öljyttöminä ja rasvattomina.** Jos kahvat tai tartuntapinnat ovat liukkaita, sähkötyökalua on vaikea käyttää ja hallita odotta-mattomissa tilanteissa.

4.1.5 Akkutyökalun käyttö ja käsittely

- **Käytä akkujen lataamiseen vain valmistaja-
n suosittelemia latureita.** Akkujen lataa-
minen toisentyypisille akuille tarkoitetulla la-
turilla aiheuttaa palovaaran.
- **Käytä sähkötyökaluissa vain niihin tarkoi-
tettuja akkuja.** Muiden akkujen käyttö voi ai-
heuttaa likaantumisia ja palovaaran.
- **Älä säilytä laitteesta irrotettua akkua pa-
periliittimien, kolikoiden, avainten, naulo-
jen, ruuvien tai muiden pienten metalliesi-
neiden lähellä, sillä ne saattavat yhdistää
akun navat vahingossa.** Akun napojen väli-
nen oikosulku voi aiheuttaa palovammoja tai
tulipalon.
- **Jos akkua käsitellään väärin, siitä saattaa
vuotaa nestettä. Vältä kosketusta nestee-
seen. Jos nestettä pääsee iholle, huuhtelee
iho huolellisesti vedellä. Jos nestettä pää-
see silmiin, huuhtelee vedellä ja hakeudu
lääkäriin.** Akkuneste voi ärsyttää ihoa ja ai-
heuttaa palovammoja.
- **Älä käytä vaurioitunutta tai muuttunutta
akkua.** Vaurioituneet ja muuttuneet akut voi-
vat toimia ennakoimattomasti sekä aiheuttaa
tulipalon, räjähdyksen tai loukkaantumisva-
aran.
- **Älä altista akkuja tulelle tai korkeille läm-
pötiloille.** Tuli tai yli 130 °C:n lämpötila voi
aiheuttaa räjähdyksen.
- **Noudata latausohjeita. Älä koskaan lataa
akkua tai akkukäyttöistä työkalua käyttö-
ohjeessa ilmoitetun lämpötila-alueen ulko-**

puolella. Virheellinen lataaminen tai lataami-
nen sallitun lämpötila-alueen ulkopuolella voi
tuhota akun ja lisätä tulipalovaaraa.

4.1.6 Huolto

- **Vain pätevät ammattihenkilöt saavat kor-
jata sähkötyökaluja ainoastaan alkupe-
räisvaraosia käyttäen.** Tämä takaa sähkö-
työkalun turvallisuuden.
- **Vaurioituneita akkuja ei saa huoltaa.** Muut
kuin valmistaja tai valmistajan valtuuttamat
huoltoilikkeet eivät saa huoltaa akkuja.

4.2 Pystyleikkuria koskevia turvallisuusohjeita

Käyttäjät

- Lue nämä turvallisuusohjeet huolellisesti. Tu-
tustu laitteen hallinta- ja säätölaitteisiin sekä
sen käyttötarkoituksen mukaiseen käyttöta-
paan.
- Älä koskaan anna lasten tai näitä ohjeita tun-
temattomien henkilöiden käyttää laitetta.
Kansalliset määräykset voivat asettaa käyttä-
jän ikää koskevia rajoituksia.
- Käyttäjä on itse vastuussa muille henkilöille
ja heidän omaisuudelleen aiheuttamistaan
vahingoista.
- Laitetta ei saa käyttää alkoholin, huumeiden
tai lääkkeiden vaikutuksen alaisena.

Valmistelut

- Kun laite on käynnissä, käytä aina kuulon-
suojaimia ja suojalaseja.
- Käytä laitteen käytön aikana aina tukevia jal-
kineita ja pitkiä housuja. Laitetta ei saa käyt-
tää avojaloin tai jos jalassa on kevyet san-
daalit. Älä käytä löysiä vaatteita, kravatteja tai
vaatteita, joista roikkuu naruja.
- Tarkista laitteen käyttöalue huolellisesti ja
poista kaikki esineet, jotka voivat tarttua lait-
teeseen tai sinkoutua sen osuessa niihin, esi-
merkiksi oksat, lasi- ja metallinkappaleet ja
kivet.
- Käytä laitetta vain suositellussa asennossa ja
kiinteällä alustalla.
- Älä käytä laitetta laatoitetuilla tai sorapinnoil-
la, joista sinkoutuva materiaali voi aiheuttaa
vammoja.
- Ennen kuin käynnistät laitteen, tarkista kaik-
kien ruuvien, mutterien, pulttien ja muiden
kiinnikkeiden tukeva kiinnitys. Tarkista myös,
että kaikki suojalaitteet ja suojaritilät ovat pai-

koillaan. Kuluneet tai vaurioituneet tarrat on vaihdettava.

- Älä koskaan käytä laitetta, jos sen välittömässä läheisyydessä on ihmisiä, varsinkin lapsia, tai kotieläimiä.

Käyttö

- Käytä laitetta vain päivänvalossa tai hyvässä keinovalaistuksessa. Älä työskentele laitteella huonoissa sääolosuhteissa, varsinkaan ukon-ilman tullessa.
- Vältä – jos mahdollista – laitteen käyttämistä määrällä ruohikolla.
- Varmista aina tukeva asento rinteissä.
- Kävele, älä juokse.
- Käytä laitetta rinteessä aina poikittain, älä koskaan ylhäältä alaspäin tai päinvastoin.
- Ole erittäin varovainen, kun vaihdat ajosuuntaa rinteessä.
- Älä pystyleikkaa tai ilmaa hyvin jyrkkiä rinteitä.
- Ole erittäin varovainen, kun käännät tai vedät laitetta itseesi päin.
- Sammuta laite:
 - kun sitä on kallistettava niin, että se voidaan viedä muiden kuin nurmikkoalueiden yli.
 - kun sitä viedään käsiteltävälle alueelle tai pois sieltä.
- Älä koskaan käytä laitetta, jos suojalaitteet tai suojaritilät ovat vaurioituneet tai jos suojalaitteita kuten törmäyssuojia ja/tai ruohon keräyssäiliötä ei ole asennettu.
- Kytke laite päälle käyttöohjetta noudattaen ja varmista, että jalat ovat riittävän kaukana ilmaajatelasta.
- Laitetta ei saa kallistaa käynnistettäessä, paitsi jos sitä täytyy nostaa käynnistämistä varten. Kallista laitetta siinä tapauksessa vain sen verran kuin on aivan välttämätöntä ja nosta vain siltä puolelta, joka on itsestään pois päin. Pidä aina huoli siitä, että kumpikin käsi on työasennossa, ennen kuin laite laskeutuu takaisin maahan.
- Älä koskaan kuljeta laitetta, kun se on käynnissä ja ilmaajatela pyörii.
- Älä koskaan laita käsiä tai jalkoja liikkuville osille tai niiden alle. Pysyttele aina loitolla poistoaukosta.

- Katkaise aina laitteen virta (poista irrotettavat akut tai paristot) ja varmista, että kaikki liikkuvat osat ovat pysähtyneet täysin:
 - aina ennen kuin jätät laitteen ilman valvontaa
 - ennen kuin poistat laitteesta tai poistokanavasta tukoksia
 - ennen kuin tarkastat tai puhdistat laitteen tai suoritat sille jotain töitä
 - jos laite on koskenut vieraaseen kappaleeseen
 - aina, kun laitteessa esiintyy epänormaalia ääntä
- Jos laite on koskenut vaarallisiin tai vieraisiin kappaleisiin, tarkista mahdolliset vauriot. Korjauta voittunut laite ennen kuin käynnistät sen uudelleen ja työskentelet sillä.
- Laite on tarkastettava välittömästi aina, kun siinä esiintyy epänormaalia ääntä:
 - Tarkista, onko vaurioita.
 - Korjauta voittuneet osat.
 - Tarkista, onko laitteessa löystyneitä osia, ja kiristä ne kunnolla.

Kunnossapito ja säilytys

- Käytä huolto-, hoito- ja puhdistustöiden aikana aina suojakäsineitä.
- Katkaise laitteen virta ennen kunnossapito-, huolto-, puhdistus- ja korjaustöitä (estä päälle kytkeminen tai poista irrotettavat akut tai paristot). Varmista, että kaikki liikkuvat osat ovat pysähtyneet täysin, ja anna laitteen jäähtyä.
- Käsittele laitetta huolellisesti ja pidä se puhtaana.
- Tarkasta ja huolla laite säännöllisesti. Vain valmistajan huoltopiste saa korjata laitteen.
- Huolehdi siitä, että kaikki mutterit, pultit ja ruuvit on kiristetty tiukasti ja että laite on turvallisuuskäyttötalassa.
- Vaihda kuluneet tai vaurioituneet osat turvallisuusyhtiöstä. Käytä vain valmistajan suosittelemia varaosia ja lisätarvikkeita.
- Huomioi ilmaajatelan huollon yhteydessä, että se pääsee liikkumaan myös laitteen ollessa sammutettuna.
- Huomaa, että useammalla ilmaajatelalla varustetuissa laitteissa yhden ilmaajatelan liike voi saada aikaan myös muiden ilmaajatelien pyörimisen.

- Pidä laitetta säätäessäsi huoli siitä, että sormet eivät jää puristuksiin ilmaajatelan ja laitteen kiinteiden osien väliin.
- Anna laitteen jäähtyä ennen kuin viet sen pitemmäksi aikaa säilytyspaikkaan.
- Kun et käytä laitetta, säilytä se lasten ulottumattomissa.

4.3 Akun ja laturin turvallisuusohjeet

Noudata akun ja laturin erillisissä käyttöohjeissa annettuja turvallisuusohjeita.

Katso:

- Käyttöohje 443130: Akut
- Käyttöohje 443131: Laturit

5 ASENNUS

VAROITUS! Puutteellisen asennuksen aiheuttama loukkaantumisvaara! Puutteellisesti asennetun laitteen käyttö voi aiheuttaa vakavia vammoja.

- Käytä vain täydellisesti asennettua laitetta!
- Laita akku laitteeseen vasta, kun sen asennus on valmis!
- Tarkista aina ennen turva- ja suojalaitteiden kytkemistä toimintaan, että ne ovat paikallaan ja toimintakykyiset!

5.1 Moottoripään ja peruslaitteen yhdistäminen/erottaminen (02)

Moottoripään ja peruslaitteen yhdistäminen

1. Kohdista liitin (02/1) ja vastakappale (02/2) niin, että kolmiot (02/3) ovat kohdakkain.
2. Työnnä liitin ja vastakappale sisäkkäin vasteeseen asti (02/a).
3. Työnnä kahva (02/4) liittimen vastakappaleeseen (02/b) vasteeseen asti.
4. Kierrä kahva vasteeseen asti suljetun lukkosymbolin suuntaan (02/c).

Moottoripään ja peruslaitteen erottaminen

1. Kierrä kahva perille asti avoimen lukkosymbolin suuntaan ja työnnä se sitten ylös.
2. Vedä liitin ja vastakappale erilleen.

6 KÄYTTÖNOTTO

6.1 Akun lataaminen

Huomioi lataamisen lämpötila-alue; katso tekniset tiedot.

! HUOMAUTUS Noudata akun ja laturin erillisissä käyttöohjeissa annettavia yksityiskohtaisia tietoja:

- Käyttöohje 443130: Akut
- Käyttöohje 443131: Laturit

6.2 Akun laittaminen paikalleen ja poistaminen (03)

HUOMAUTUS! Huomio – akun vaurioitumisvaara. Jos akku jätetään laitteeseen käytön jälkeen, akku voi vaurioitua.

- Poista akku laitteesta välittömästi käytön päätyttyä ja säilytä se pakkaselta suojassa.
- Laita akku takaisin laitteeseen vasta juuri ennen käytön aloittamista.

Акун laittaminen paikalleen

1. Työnnä akku (03/1) alakautta niin pitkälle yläkahvassa, että se lukittuu paikalleen (03/b).

Акун poistaminen

1. Paina akun vapautuspainiketta (03/2) ja pidä se painettuna.
2. Poista akku (03/b).

7 KÄYTTÖ

VAROITUS! Puutteellisen asennuksen aiheuttama loukkaantumisvaara! Puutteellisesti asennetun laitteen käyttö voi aiheuttaa vakavia vammoja.

- Käytä vain täydellisesti asennettua laitetta!
- Laita akku laitteeseen vasta, kun sen asennus on valmis!
- Tarkista aina ennen turva- ja suojalaitteiden kytkemistä toimintaan, että ne ovat paikallaan ja toimintakykyiset!

7.1 Laitteen kytkeminen päälle ja pois päältä (04, 05)

1. Asetu tukevaan asentoon.
2. Pidä kiinni laitteesta aina molemmilla käsillä:
 - yksi käsi yläkahvassa (04/1),
 - toinen käsi lenkkikahvassa (04/2).
3. Paina turvanuppia (05/1).
4. Paina virtakytkintä (05/2) ja pidä se painettuna. Laite käynnistyy. Päästä turvanuppi irti.
5. Jos virtakytkimestä päästetään irti, laite kytkeytyy pois päältä.

7.2 Akun varaustason tarkistaminen

Akun varaustason näyttö (01/3) sijaitsee yläkavassa.

Se koostuu kolmesta segmentistä. Segmenttien valo palaa tai vilkkuu varaustason mukaan.

Segmentti	Akun varaustaso
3 segmentin valo palaa:	Akku on ladattu täyteen.
2 segmentin valo palaa:	Akun varaustaso on 2/3.
1 segmentin valo palaa:	Akun varaustaso on 1/3.
1 segmentin valo vilkkuu:	Akku on melkein tyhjä. Laite sammuu pian.

8 HUOLTO JA HOITO

VAROITUS! Vaara – teräviä teriä. Viilto-
vammojen vaara laitteen teräviä ja liikkuvia osia
kosketettaessa.

- Kytke laite aina pois päältä ennen sen huoltamista, hoitamista tai puhdistamista. Poista akku.
- Käytä huolto-, hoito- ja puhdistustöiden aikana aina suojakäsineitä.

8.1 Huoltokaavio

Ennen jokaista käyttökertaa

- Tee silmämääräinen tarkistus.

Häiriö	Syy	Korjaaminen
Moottori ei käy.	Akku on tyhjä.	Lataa akku.
	Akku puuttuu tai ei ole kunnolla paikallaan.	Laita akku kunnolla paikalleen.
	Akku on liian kylmä tai kuumma.	Lämmitä akkua hieman tai anna sen jäähtyä.
Moottori sammuu.	Moottorinsuojakytin on lauennut.	Odota, kunnes moottorinsuojakytin kytkee laitteen takaisin päälle.
	Tuuletusaukot ovat likaantuneet.	Puhdista laite.
Akun käyttöaika lyhenee huomattavasti.	Akku on tyhjentynyt oltuaan pitkään käyttämättä.	Lataa akku.
	Akun kestoikä on päättynyt.	Vaihda akku. Käytä vain valmistajan alkuperäisiä varusteita.

- Tarkista turvalaiteiden, hallintalaitteiden ja ruuviliitosten mahdolliset vauriot ja kiinnityksen pitävyyden.
- Vaihda vaurioituneet osat ennen käyttöä.

Jokaisen käyttökerran jälkeen

- Poista akku laitteesta ja säilytä se pakkaselta suojassa.

8.2 Ilmaajatelan puhdistus

HUOMAUTUS! Veden aiheuttama vaara. Jos laitteeseen pääsee vettä, seurauksena on oikosulku ja sähköosien rikkoutuminen.

- Älä puhdista laitetta vesisuihkulla.
- Käytä puhdistukseen vain käsiharjaa.

1. Pysäytä laite ja odota, kunnes ilmaajatelä pysähtyy.
2. Poista laitteen akku.
3. Kallista laite sivulle ja puhdista ilmaajatelä harjalla, esim. käsiharjalla.

9 OHJEET HÄIRIÖTILANTEISSA

VARO! Loukkaantumiswaara. Laitteen teräväreunaiset ja liikkuvat osat voivat aiheuttaa loukkaantumisia.

- Käytä huolto-, hoito- ja puhdistustöiden aikana aina suojakäsineitä!

! **HUOMAUTUS** Jos häiriötä ei ole mainittu tässä taulukossa tai et saa korjattua sitä itse, ota yhteyttä asiakaspalveluumme.

Häiriö	Syy	Korjaaminen
Akkua ei voi ladata.	Akun kontaktit ovat likaiset.	Ota yhteys valmistajan huoltopisteeseen.
	Akku tai laturi on vioittunut.	Tilaa varaosat. Ota yhteys valmistajan huoltopisteeseen.
	Akku on liian kuuma.	Anna akun jäähtyä.

10 KULJETUS

Tee seuraavat toimet ennen laitteen kuljettamista:

1. Kytke laite pois päältä.
2. Poista laitteen akku.
3. Pakkaa akku asianmukaisesti (ks. alla).

Akku "B125 Li" (tuotenumro 113896)

i HUOMAUTUS Akun nimellisen energiamäärä on yli 100 Wh! Noudata sen vuoksi seuraavia kuljetusohjeita!

Laitteeseen sisältyvää litium-ioniakkua on käsiteltävä vaarallisia aineita koskevan lainsäädännön mukaisesti, mutta sen kuljetusta koskevat yksinkertaistetut ehdot:

- Yksityinen käyttäjä saa kuljettaa akkua tieliikenteessä ilman erityisehtoja, jos se on pakattu vähittäiskauppaan soveltuvalla tavalla ja kuljetuksen luonne on yksityinen.
- Myös ammattimaiset käyttäjät, jotka kuljettavat laitetta pääasialliseen työhönsä liittyen (esim. kuljetukset työmaalle tai esittelyt), voivat soveltaa yksinkertaistettua menettelyä.

Molemmissa tapauksissa on ehdottomasti varmistettava soveltuvien toimenpitein, ettei sisältö pääse ulos pakkauksesta. Muissa tapauksissa on ehdottomasti noudatettava vaarallisia aineita koskevia määräyksiä! Jos niitä ei noudateta, lähettäjälle ja mahdollisesti myös kuljettajalle voidaan tuomita huomattava rangaistus.

Muita kuljetusta ja lähettämistä koskevia ohjeita

- Vain vahingoittumattomia litium-ioniakkuja saa kuljettaa ja lähettää!
- Kuljeta akkua aina alkuperäispakkauksessa tai vaaralliselle aineelle sopivassa laatikossa (ei tarpeen, jos akun nimellisen energiamäärä on alle 100 Wh).
- Teippaa akun paljaat kontaktit oikosulkujen välttämiseksi.
- Estä akun liikkuminen pakkauksessa akun vaurioitumisen välttämiseksi.

- Tarkista, että lähetysmerkinnät ja -asiakirjat ovat virheettömät kuljetuksen tai lähetyksen (esim. pakettipalvelun tai huolintaliikkeen toimesta) aikana.
- Selvitä etukäteen, hoitaako haluamasi palveluntarjoaja kyseisen kaltaisia kuljetuksia, ja ilmoita lähetyksestä.

Suosittelomme pyytämään lähetyksen valmisteluissa apua vaarallisten aineiden asiantuntijalta. Noudata myös mahdollisia kansallisia erityismääräyksiä.

11 SÄILYTYS

11.1 Laitteen säilytys

Puhdista laite perusteellisesti jokaisen käyttökerran jälkeen ja asenna kaikki suojukset (jos on). Säilytä laitetta kuivassa, lukittavassa paikassa poissa lasten ulottuvilta.

Suorita seuraavat toimenpiteet ennen yli 30 päivää kestäviä käyttöaukoja:

- Pyyhi koko laite tarvikkeineen puhtaaksi siivousliinalla. Älä käytä puhdistamiseen bensiiniä tai muita liuotteita!
- Puhdista pystyleikkurin tela kovalla harjalla.
- Säilytä laite mahdollisimman kuivassa paikassa.

11.2 Akun ja laturin säilytys

i HUOMAUTUS Noudata akun ja laturin erillisissä käyttöohjeissa annettavia yksityiskohtaisia tietoja.

12 HÄVITTÄMINEN

Sähkö- ja elektroniikkalaitteita koskevaan lakiin liittyviä huomautuksia



- Käytöstä poistetut sähkö- ja elektroniikkalaitteet eivät kuulu sekajätteeseen, vaan ne on toimitettava erilliseen keräykseen!
- Käytöstä poistetut paristot tai akut, joita ei ole asennettu kiinteästi laitteeseen, on poistettava ennen laitteen luovuttamista keräyspistee-

seen! Niiden hävittämisestä on säädetty erikseen paristoja ja akkuja koskevassa lainsäädännössä.

- Sähkö- ja elektroniikkalaitteiden omistajat/käyttäjät ovat lain nojalla velvollisia palauttamaan laitteet, kun ne on poistettu käytöstä.
- Loppukäyttäjää on vastuussa siitä, että hänen henkilökohtaiset tietonsa poistetaan hävitettävästä laitteesta!

Yliiviivattua jätteastiaa esittävä symboli tarkoittaa, että sähkö- ja elektroniikkalaitteita ei saa hävittää kotitalousjätteen mukana.

Käytöstä poistetut sähkö- ja elektroniikkalaitteet voidaan luovuttaa maksutta seuraaviin vastaanottopisteisiin:

- Kunnalliset jäte- tai keräyspisteet (esim. kuntien jäteasemat)
- Sähkölaitteiden myyntipisteet (tavanomaiset liikkeet ja online-myyjät), jos kauppias on veloitettu ottamaan laitteet vastaan tai tarjoavat tämän palvelun vapaaehtoisesti.

Nämä tiedot ovat voimassa vain laitteille, jotka asennetaan ja myydään Euroopan Unioniin kuuluvissa maissa ja joita koskee direktiivi 2012/19/EU. Euroopan unionin ulkopuolisissa maissa voi olla näistä poikkeavia määräyksiä sähkö- ja elektroniikkalaitteiden hävittämisestä.

Paristoja ja akkuja koskeva lainsäädäntö



- Käytöstä poistetut paristot ja akut eivät kuulu kotitalousjätteisiin, vaan ne on toimitettava erilliseen keräykseen!
- Käyttö- tai asennusohjeesta löydät tietoja niiden tyyppistä ja kemiallisesta koostumuksesta sekä siitä, miten paristot ja akut voidaan poistaa sähkölaitteesta turvallisesti.
- Paristojen ja akkujen omistajat/käyttäjät ovat lain nojalla velvollisia palauttamaan ne, kun

ne on poistettu käytöstä. Palautusvelvollisuus koskee kotitalouksille tyypillisiä määriä.

Käytöstä poistetut paristot ja akut voivat sisältää haitallisia aineita tai raskasmetalleja, jotka voivat aiheuttaa vahinkoa ympäristölle ja terveydelle. Niiden suojaamiseksi on tärkeää hyödyntää käytöstä poistetut paristot ja akut ja käyttää uudeelleen niiden sisältämät resurssit.

Yliiviivattua jätteastiaa esittävä symboli tarkoittaa, että paristoja ja akkuja ei saa hävittää kotitalousjätteen mukana.

Jos jätteastiasymbolin alapuolella on lisäksi tunnus Hg, Cd tai Pb, ne tarkoittavat seuraavaa:

- Hg: Akku sisältää yli 0,0005 % elohopeaa
- Cd: Akku sisältää yli 0,002 % kadmiumia
- Pb: Akku sisältää yli 0,004 % lyijyä

Akut ja paristot voidaan luovuttaa maksutta seuraaviin vastaanottopisteisiin:

- Kunnalliset jäte- tai keräyspisteet (esim. kuntien jätteasemat)
- Paristojen ja akkujen myyntipisteet
- Käytöstä poistettujen paristojen ja akkujen yhteiseen vastaanottojärjestelmään kuuluvat vastaanottopisteet
- Valmistajan vastaanottopiste (jos se ei kuulu yhteiseen vastaanottojärjestelmään)

Nämä tiedot koskevat ainoastaan Euroopan unioniin jäsenvaltioissa myytäviä akkuja ja paristoja, jotka ovat direktiivin 2006/66/EY alaisia. Euroopan Unionin ulkopuolisissa maissa voimassa olevat määräykset akkujen ja paristojen hävittämisestä voivat poiketa näistä.

13 ASIAKASPALVELU JA HUOLTO

Tuotevastuuta, korjauksia ja varaosia koskevissa kysymyksissä ota yhteyttä lähimpään AL-KO-huoltopisteeseen. Niiden yhteystiedot löydät internet-osoitteesta

www.al-ko.com/service-contacts

14 TAKUU JA TUOTEVASTUU

Jos laitteessa esiintyy lakisääteisenä tuotevastuuaikana materiaali- tai valmistusvirheitä, meillä on oikeus valintamme mukaan joko korjata ne tai vaihtaa virheellinen osa uuteen. Tuotevastuun voimassaoloaika määräytyy laitteen ostomaan lainsäädännön mukaan.

Takuu on voimassa vain, kun:

- tätä käyttöohjetta noudatetaan
- laitetta käsitellään asianmukaisesti
- käytetään alkuperäisvaraosia.

Takuu raukeaa, jos:

- laitetta yritetään korjata omavaltaisesti
- laitteeseen tehdään omavaltaisia teknisiä muutoksia
- Laitetta käytetään sen käyttötarkoituksen vastaisesti.

Takuu ja tuotevastuu eivät koske:

- tavallisesta käytöstä johtuvia maalipinnan vaurioita
- kulutusosia, joita ei ole kehystetty varaosaluettelossa,



Takuu- ja tuotevastuuaika alkavat siitä, kun ensimmäinen loppukäyttäjän ostaa laitteen. Ratkaiseva on ostokuitin päivämäärä. Ota yhteys laitteen myyjään tai lähimpään valtuutettuun huoltopisteeseen ja esitä takuutodistus ja alkuperäinen ostokuitti. Edellä sanotulla ei ole vaikutusta ostajan oikeuteen esittää myyjälle tuotevastuulainsäädännön piiriin kuuluvia vaatimuksia.

ORIGINALIOS NAUDOJIMO INSTRUKCIJOS VERTIMAS**Turinys**

1	Specialios saugos nuorodos.....	200	7	Valdymas.....	207
2	Apie šią naudojimo instrukciją	200	7.1	Įrenginio įjungimas ir išjungimas (04, 05)	207
2.1	Tituliniame puslapyje esantys simboliai	201	7.2	Akumulatoriaus įkrovos lygio tikrinimas	207
2.2	Simbolių paaiškinimai ir signaliniai žodžiai	201	8	Techninė priežiūra	207
3	Gaminio aprašymas	201	8.1	Techninės priežiūros darbų planas.....	207
3.1	Naudojimas pagal paskirtį	201	8.2	Aeratoriaus velenėlio valymas	207
3.2	Galimi numatomi netinkamo naudojimo būdai	201	9	Pagalba atsiradus sutrikimų	208
3.3	Saugos ir apsauginiai įtaisai	201	10	Transportavimas.....	208
3.3.1	Apsauginis skydelis	201	11	Sandėliavimas	209
3.3.2	Valdymas dviem rankomis.....	201	11.1	Įrenginio laikymas	209
3.3.3	Apsauga nuo perkrovos.....	201	11.2	Akumulatoriaus ir įkroviklio laikymas	209
3.4	Ant įrenginio esantys simboliai.....	202	12	Išmetimas	209
3.5	Gaminio apžvalga (01)	202	13	Klientų aptarnavimo tarnyba / techninės priežiūros punktas	210
3.6	Tiekiamas komplektas.....	202	14	Garantija	210
4	Saugos nuorodos.....	202	1	SPECIALIOS SAUGOS NUORODOS	
4.1	Bendrosios saugos nuorodos elektriniams įrankiams	202		Šį prietaisą leidžiama naudoti vaikams nuo 8 metų ir asmenims, turintiems fizinę, jutiminę arba protinę negalią arba nepakankamai patirties bei žinių, leidžiama naudoti tik tada, kai jie yra prižiūrimi arba buvo instruktuoti, kaip saugiai naudoti prietaisą ir supranta su tuo susijusius pavojus. Vaikams žaisti su įrenginiu draudžiama. Valyti ir atlikti naudotojui numatytą techninę priežiūrą neprižiūrimiems vaikams draudžiama. Asmenims, turintiems labai didelę ir kompleksinę negalią, gali turėti čia aprašytas instrukcijas viršijančius poreikius.	
4.1.1	Sauga darbo vietoje.....	203	2	APIE ŠIĄ NAUDOJIMO INSTRUKCIJĄ	
4.1.2	Elektros sauga	203		■ Vokiška versija yra originali naudojimo instrukcija. Visos kitos kalbų versijos yra originalios naudojimo instrukcijos vertimai.	
4.1.3	Asmenų sauga.....	203		■ Visada laikykite šią naudojimo instrukciją taip, kad visada galėtumėte ją paskaityti, kai reikės informacijos apie įrenginį.	
4.1.4	Elektrinio įrankio naudojimas ir elgesys su juo	203		■ Perduokite įrenginį kitiems asmenims tik kartu su šia naudojimo instrukcija.	
4.1.5	Akumulatorinio įrankio naudojimas ir elgesys su juo	204			
4.1.6	Aptarnavimas.....	204			
4.2	Aeratoriaus saugos nuorodos	204			
4.3	Akumulatoriaus ir įkroviklio saugos nuorodos	206			
5	Montavimas	206			
5.1	Variklio galvutės ir pagrindinio įrenginio sujungimas / atskyrimas (02).....	206			
6	Paleidimas	206			
6.1	Akumulatoriaus įkrovimas	206			
6.2	Akumulatoriaus įdėjimas ir išėmimas (03).....	207			

- Perskaitykite ir laikykitės šioje naudojimo instrukcijoje pateiktą saugos ir įspėjamųjų nurodymų.

2.1 Tituliniame puslapyje esantys simboliai

Simbolis	Reikšmė
	Prieš eksploatuodami būtinai atidžiai perskaitykite šią naudojimo instrukciją. Tai yra saugaus darbo ir sklandaus valdymo sąlyga.
	Naudojimo instrukcija
	Būkite atsargūs su ličio jonų akumuliatoriais! Ypač atsižvelkite į šioje naudojimo instrukcijoje pateiktas transportavimo, laikymo ir utilizavimo nuorodas!

2.2 Simbolių paaiškinimai ir signaliniai žodžiai

⚠ PAVOJUS! Nurodo gresiančią pavojingą situaciją, kurios neišvengus galimas mirtinas arba sunkus sužalojimas.

⚠ ĮSPĖJIMAS! Nurodo galimą pavojingą situaciją, kurios neišvengus galimas mirtinas arba sunkus sužalojimas.

⚠ ATSARGIAI! Nurodo galimą pavojingą situaciją, kurios neišvengus galimas lengvas arba vidutinio sunkumo sužalojimas.

⚠ DĖMESIO! Nurodo situaciją, kurios neišvengus galima materialinė žala.

ℹ NUORODA Specialios nuorodos dėl geresnio suprantamumo ir valdymo.

3 GAMINIO APRAŠYMAS

Naudodami akumuliatorinį vejos aeratorių nedideliuose vejos plotuose, pvz., kieme, pašalinsite samaną ir senas žolės šaknis. Lankstūs spyruoklinio plieno virbai, sumontuoti ant besisukančio aeratoriaus velenėlio, valo žolės dangą, jos nepažeisdami.

Be to, akumuliatorinį vejos aeratorių galima naudoti piktžolėms darže arba gėlių lysvėse pašalinti ir nelygiai žemei kapoti.

Įrenginį galima naudoti tik kartu su techniniuose duomenyse nurodytais ličio jonų akumuliatoriais

ir įkrovikliais. Dėl išsamesnės informacijos apie akumuliatorius ir įkroviklius žr. instrukcijas:

- naudojimo instrukciją 443130: akumuliatoriai
- naudojimo instrukciją 443131: įkrovikliai

⚠ DĖMESIO! Prietaiso ir akumuliatoriaus pažeidimo pavojus! Jei prietaisas eksploatuojamas su netinkamais akumuliatoriais, prietaisas ir akumuliatoriai gali būti pažeisti.

- Eksploatuokite prietaisą tik su nurodytais akumuliatoriais.

3.1 Naudojimas pagal paskirtį

Šis įrenginys yra skirtas vejai purenti ir vėdinti (aeruoti) privačioje valdoje ir jį galima naudoti tik ant sausos, trumpai nupjautos vejos.

Su įrenginiu leidžiama dirbti tik tada, kai jis iki galo sumontuotas.

Šis įrenginys yra skirtas naudoti privačioje valdoje. Bet koks kitoks naudojimas ir neleistas remontavimas arba primontavimas laikomas naudojimu ne pagal paskirtį, todėl garantija tampa negaliojanti, atitiktis prarandama, o gamintojas neprisiima atsakomybės už naudotojo arba trečiųjų asmenų patirtą žalą.

3.2 Galimi numatomi netinkamo naudojimo būdai

Įrenginys neskirtas naudoti nei komerciniais tikslais viešuose parkuose ir sporto aikštėse nei žemės ir miškų ūkyje.

3.3 Saugos ir apsauginiai įtaisai

⚠ ĮSPĖJIMAS! Pavojus susižaloti. Dėl pažeistų ir išjungtų saugos bei apsauginių įtaisų galima sunkiai susižaloti.

- Sugedusius saugos ir apsauginius įtaisus paveskite suremontuoti.
- Niekada neatjunkite saugos ir apsauginių įtaisų.

3.3.1 Apsauginis skydelis

Apsauginis skydelis apsaugo operatorių nuo besisukančio aeratoriaus velenėlio ir išsviedžiamų objektų.

3.3.2 Valdymas dviem rankomis

Siekiant nesužaloti rankų, įrenginys valdomas abiem rankomis.

3.3.3 Apsauga nuo perkrovos

Jei aeratoriaus velenėlis užsiblokuoja, variklis perkraunamas. Todėl jis automatiškai atsijungia.

1. Išjunkite įrenginį ir išimkite akumuliatorių.
ĮSPĖJIMAS! Atlikdami bet kokius su aeratoriaus velenėliu susijusius darbus iš įrenginio išimkite akumuliatorių.
2. Pašalinkite blokavimo priežastį.
3. Palaukite apie 5 sekundes.
4. Vėl įdėkite akumuliatorių ir įjunkite įrenginį.

3.4 Ant įrenginio esantys simboliai

Simbolis	Reikšmė
	Prieš eksploatacijos pradžią perskaitykite naudojimo instrukciją!
	
	Pašaliniams asmenims liepkite pasišalinti iš pavojingos zonos! Laikykitės saugaus atstumo.
	
	Atsargiai, aštrūs virbai! Laikykite plaštakas ir pėdas toliau nuo pjovimo mechanizmo! Išjungus variklį, virbai veikia inertiškai.
	Saugokite įrenginį nuo lietaus ir sušlapimo!

3.5 Gaminio apžvalga (01)

Nr.	Konstruktinė dalis
Pagrindinis įrenginys	
1	Viršutinė rankena su įjungimo / išjungimo jungikliu
2	Apsauginis mygtukas
3	Įkrovo lygio indikatorius
4	Lenkta rankena
5	Viršutinis kotas
6	Mova
7	Naudojimo instrukcija
Variklio galvutė	

Nr.	Konstruktinė dalis
8	Apatinis kotas
9	Variklis
10	Apsauginis skydelis
11	Aeratoriaus velenėlis su kreipiamaisiais ratukais
Priedai*	
12	Akumuliatorius*
13	Įkroviklis*

* Neįeina į komplektą, tačiau galima įsigyti pagal toliau nurodytus gaminių kodus: žr. techninius duomenis.

3.6 Tiekiamas komplektas

Komplektą sudaro čia nurodytos dalys. Patikrinkite, ar viskas yra:

Nr.	Konstruktinė dalis
1	Pagrindinis įrenginys
2	Variklio galvutė
3	Naudojimo instrukcija „Akumuliatorinis vejos aeratorius“

Į NUORODA Akumuliatorius ir įkroviklis į komplektaciją neįeina, todėl juos reikia įsigyti atskirai.

4 SAUGOS NUORODOS

4.1 Bendrosios saugos nuorodos elektriniams įrankiams

⚠ ĮSPĖJIMAS! Perskaitykite visas saugos nuorodas, nurodymus, iliustracijas ir techninius duomenis, kurie yra ant šio elektrinio įrankio. Toliau pateiktų nurodymų nesilaikymo pasekmės gali būti elektros smūgis, gaisras ir (arba) sunkūs sužalojimai.

- Išsaugokite visas saugos nuorodas ir nurodymus ateičiai.

Saugos nuorodose vartojama sąvoka „Elektrinis įrankis“ yra taikoma iš elektros tinklo maitinamiems elektriniams įrankiams (su tinklo laidu) ir akumuliatoriniams elektriniams įrankiams (be tinklo laido).

4.1.1 Sauga darbo vietoje

- **Išlaikykite savo darbo zoną švarią ir gerai apšviestą.** Dėl netvarkos arba neapšviestų darbo zonų gali kilti nelaimingų atsitikimų.
- **Su elektriniu įrankiu nedirbkite potencialiai progioje aplinkoje, kurioje yra degių skysčių, dujų ar dulkių.** Elektriniai įrankiai skelia kibirkštis, kurios gali uždegti dulkes ar garus.
- **Naudodami elektrinį įrankį, neleiskite ar tintis vaikams ir kitiems asmenims.** Nukreipdami savo dėmesį, galite nesukontroliuoti elektrinio įrankio.

4.1.2 Elektros sauga

- **Elektrinio įrankio jungties kištukas privalo tikti kištukiniam lizdui. Kištuką draudžiama kaip nors keisti. Nenaudokite kištukų adapterių kartu su įžemintais elektriniais įrankiais.** Nepakeisti kištukai ir tinkami kištukiniai lizdai sumažina elektros smūgio riziką.
- **Venkite kūno kontakto su įžemintais paviršiais, tokiais kaip vamzdžiu, šildytuvų, viryklių ir šaldytuvų.** Kils didesnė elektros smūgio rizika, jei Jūsų kūnas bus įžemintas.
- **Saugokite elektrinius įrankius nuo lietaus arba sušlapimo.** Į elektrinį įrankį patekęs vanduo padidina elektros smūgio riziką.
- **Jungiamojo laido nenaudokite ne pagal paskirtį, už jo nenešiokite, nekabinkite elektrinio įrankio ir netraukite kištuko iš kištukinio lizdo. Saugokite jungiamąjį laidą nuo karščio, alyvos, aštrių briaunų ir judančių dalių.** Pažeisti arba susiraižę jungiamieji laidai padidina elektros smūgio riziką.
- **Dirbdami su elektriniu įrankiu lauke, naudokite tik tokius ilginamuosius laidus, kurie yra tinkami ir darbu lauke.** Laukui tinkamo ilginamojo laido naudojimas sumažina elektros smūgio riziką.
- **Jeigu su elektriniu įrankiu neišvengiamai tenka dirbti drėgnoje aplinkoje, naudokite liekamosios srovės apsauginį įtaisą.** Liekamosios srovės apsauginio įtaiso naudojimas sumažina elektros smūgio riziką.

4.1.3 Asmenų sauga

- **Būkite atidūs, galvokite, ką darote, išmintingai imkitės darbo su elektriniu įrankiu. Nenaudokite elektrinio įrankio, jei esate pavargę arba paveikti narkotiku, alkoholio ar medikamentų.** Neatidumo akimirka, nau-

dojant elektrinį įrankį, gali turėti rimtų sužalojimų pasekmes.

- **Naudokite asmens apsaugos priemones ir visada apsauginius akinius.** Asmens apsaugos priemonių, tokių, kaip dulkių kaukė, neslidūs apsauginiai batai, apsauginis šalmas arba klausos organų apsaugos priemonės, naudojimas, priklausomai nuo elektrinio įrankio tipo ir naudojimo, sumažina sužalojimų riziką.
- **Išvenkite neplanuoto paleidimo. Prieš prijungdami prie elektros maitinimo tinklo, paimdami arba nešdami, įsitikinkite, kad elektrinis įrankis ir (arba) akumulatorius yra išjungtas (-).** Jei, nešdami elektrinį įrankį, laikysite pirštą ant jungiklio, arba jei įjungtą elektrinį įrenginį prijungsite prie elektros maitinimo tinklo, gali kilti nelaimingų atsitikimų.
- **Prieš įjungdami elektrinį įrankį, pašalinkite nustatymo įrankius arba vėžliarakčius.** Įrankis arba raktas, esantis besisukančioje elektrinio įrankio dalyje, gali sukelti sužalojimus.
- **Venkite nenormalios kūno laikysenos. Pasirūpinkite stabilia stovėseną ir visuomet išlaikykite pusiausvyrą.** Tokiu būdu elektrinį įrankį galėsite geriau kontroliuoti netikėtose situacijose.
- **Dėvėkite tinkamus drabužius. Nedėvėkite plačių drabužių ir papuošalų. Saugokite plaukus ir drabužius nuo judančių dalių.** Laisvus drabužius, papuošalus bei ilgus plaukus gali įtraukti judančios dalys.
- **Jeigu galima sumontuoti dulkių nusiurbimo ir surinkimo įrenginius, juos reikia prijungti ir tinkamai naudoti.** Dulkių nusiurbimo įrenginio naudojimas gali sumažinti dulkių keliamus pavojus.
- **Atsižvelkite į saugą ir laikykitės elektriniams įrankiams galiojančių saugos taisyklių net ir tada, jei po daugkartinio naudojimo esate susipažinę su elektriniu įrankiu.** Dėl nedėmesingos elgsenos per kelias sekundes dalis galima sunkiai susižaloti.

4.1.4 Elektrinio įrankio naudojimas ir elgesys su juo

- **Neperkraukite elektrinio įrankio. Savo darbui naudokite tam skirtą elektrinį įrankį.** Su tinkamu elektriniu įrankiu nurodytame našumo diapazone dirbsite geriau ir saugiau.
- **Nenaudokite elektrinio įrankio, kurio jungiklis yra sugedęs.** Elektrinis įrankis, kurio

nebeįmanoma įjungti arba išjungti, yra pavojingas ir jį reikia taisyti.

- **Prieš atlikdami prietaiso nustatymus, keisdami įstatomą įrankio dalis arba padėdami prietaisą į šalį, ištraukite kištuką iš kištukinio lizdo ir (arba) išimkite išimamą akumuliatorių.** Ši atsargumo priemonė apsaugo nuo nenumatyto elektrinio įrankio paleidimo.
- **Nenaudojamus elektrinius įrankius laikykite vaikams neprieinamoje vietoje. Neleiskite elektrinio įrankio naudoti asmenims, kurie nėra su juo susipažinę arba nėra perskaitę šių nurodymų.** Elektriniai įrankiai yra pavojingi, kai juos naudoja nepatyrę asmenys.
- **Krupščiai prižiūrėkite elektrinius įrankius ir įstatomąjį įrankį. Patikrinkite, ar judančios dalys veikia nepriekaištingai ir nesstringa, ar dalys nėra lūžę arba pažeistos, kas turėtų įtakos elektrinio įrankio veikimui. Paveskite pažeistas dalis sutaisyti prieš elektrinio įrankio naudojimą.** Daug nelaimingų atsitikimų kyla dėl blogos elektrinių įrankių techninės priežiūros.
- **Išlaikykite pjovimo įrankius aštrius ir švarius.** Krupščiai prižiūrimi pjovimo įrankiai su aštriomis pjovimo briaunomis mažiau stringa ir yra lengviau valdomi.
- **Elektrinį įrankį, įstatomuosius įrankius ir t. t. naudokite pagal šiuos nurodymus. Taip pat atsizvelkite į darbo sąlygas ir atliktiną darbą.** Elektrinių įrankių naudojimas kitais nei numatyti naudojimo atvejais gali sukelti pavojingas situacijas.
- **Rankenos ir suėmimo paviršiai turi būti sausi ir nesutepti tepalu ar alyva.** Jei rankenos ir suėmimo paviršiai slidūs, elektrinio įrankio negalima saugiai valdyti ir kontroliuoti nenumatytose situacijose.

4.1.5 Akumuliatorinio įrankio naudojimas ir elgesys su juo

- **Akumuliatorius kraukite tik tais įkrovikliais, kuriuos rekomenduoja gamintojas.** Įkrovikliui, kuris yra tinkamas tam tikram akumuliatorių tipui, kyla gaisro pavojus, jei jis bus naudojamas su kitais akumuliatoriais.
- **Elektriniuose įrankiuose naudokite tik jiems numatytus akumuliatorius.** Kitų akumuliatorių naudojimas gali sukelti sužalojimus ir gaisro pavojų.

- **Nenaudojamą akumuliatorių laikykite atokiau nuo sąvaržėlių, monetų, raktų, vinių, varžtų ar kitų mažų metalinių daiktų, kurie galėtų sukelti kontaktų šuntavimą.** Trumpojo jungimo tarp akumuliatoriaus kontaktų pasekmės gali būti nudegimai arba gaisras.
- **Naudojant neteisingai, iš akumuliatoriaus gali išsilieti skystis. Venkite sąlyčio su juo. Atsitiktinio kontakto atveju nuplaukite vandeniu. Jei skysčio patektų į akis, papildomai kreipkitės medicininės pagalbos.** Išsiliejęs akumuliatoriaus skystis gali sukelti odos dirginimus arba nudegimus.
- **Nenaudokite pažeistų arba modifikuotų akumuliatorių.** Pažeisti arba modifikuoti akumuliatoriai gali būti neprognozuojami ir sukelti gaisrą, sprogmą arba kelti pavojų susižaloti.
- **Saugokite akumuliatorių nuo ugnies ir aukštos temperatūros.** Ugnis arba temperatūra virš 130 °C gali sukelti sprogmą.
- **Laikykites visų įkrovimo nurodymų ir niekada neįkraukite akumuliatoriaus arba akumuliatorinio įrankio už naudojimo instrukcijoje nurodytos temperatūrų srities.** Netinkamai įkrovus arba įkraunant už leistinos temperatūrų srities ribų, gali būti sugadintas akumuliatorius ir kilti didesnis gaisro pavojus.

4.1.6 Aptarnavimas

- **Elektrinį įrankį paveskite taisyti tik kvalifikuotiems specialistams ir tik su originaliomis atsarginėmis dalimis.** Tokiu būdu yra užtikrinama, kad bus išsaugota elektrinio įrankio sauga.
- **Niekada neatlikite pažeistų akumuliatorių techninę priežiūrą privalo atlikti tik gamintojas arba įgaliotos klientų aptarnavimo tarnybos.**

4.2 Aeratoriaus saugos nuorodos

Operatoriai

- **Atidžiai perskaitykite šias saugos nuorodas.** Susipažinkite su valdymo ir nustatymo elementais bei įrenginio naudojimu pagal paskirtį.
- **Niekada neleiskite naudotis šiuo įrenginiu vaikams arba su šiais nurodymais nesuspajinusiesiems asmenims.** Gali būti, kad nacionaliniai teisės aktai riboja operatoriaus amžių.
- **Naudotojas yra pats atsakingas už kitų asmenų sužalojimą ir jų turto sugadinimą.**

- Nevaldykite įrenginio, jei vartojote alkoholio, narkotikų arba medikamentų.

Pasiruošimas

- Kol įrenginys veikia, visada naudokite klausos apsaugos priemonės ir apsauginius akinius.
- Eksploatuodami įrenginį, visada avėkite tvirtus batus ir mūvėkite ilgas kelnes. Neeksploatuokite įrenginio basi arba mūvėdami lengvais sandalais. Nevilkėkite laisvų drabužių arba drabužių su nukarusiomis virvelėmis, neryškėkite kaklaraiščių.
- Patikrinkite teritoriją, kurioje naudojamas įrenginys, ir pašalinkite visus daiktus, kuriuos įrenginys gali pagriebti ir nusviesti į šalį, pvz., šakas, stiklines ir metalines dalis, akmenis.
- Įrenginį naudokite tik rekomenduojamoje padėtyje ir tik ant tvirto pagrindo.
- Nenaudokite įrenginio ant grindinio arba žvyruoto paviršiaus, kur išsviestos medžiagos gali sužaloti.
- Prieš įjungdami įrenginį visada patikrinkite, ar gerai pritvirtinti visi varžtai, veržlės, kaiščiai ir kitos tvirtinimo priemonės, ir įsitinkinkite, kad apsauginiai įtaisai ir apsauginės grotelės yra tam skirtoje vietoje ir tinkamoje padėtyje. Nusidėvėjusius arba pažeistus lipdukus būtina pakeisti.
- Niekada nepradėkite eksploatuoti įrenginio, kol netoliese yra asmenų, ypač vaikų, arba naminių gyvūnų.

Eksploatavimas

- Naudokite įrenginį tik dienos šviesoje arba esant geram dirbtiniam apšvietimui. Nedirbkite su įrenginiu esant blogoms oro sąlygoms, ypač artėjant audrai.
- Jei įmanoma, stenkitės nenaudoti įrenginio, kai žolė šlapia.
- Atkreipkite dėmesį, kad visada būtų užtikrintas geras stabilumas.
- Eikite, nebėkite.
- Įrenginiu dirbkite skersai šlaito, niekada nepjaukite aukštyn arba žemyn.
- Kai keičiate važiavimo kryptį ant šlaito, būkite ypač atsargūs.
- Nepurenkite arba neaerukite ant ypač stačių šlaitų.
- Būkite itin atsargūs, kai įrenginį apgręžiate arba pritraukiate.

- Išjunkite įrenginį:
 - jei jį reikia paversti norint transportuoti ne žole, o kitu paviršiumi,
 - jei jis perkeliamas iš tvarkomo paviršiaus arba į tvarkomą paviršių.
- Niekada nenaudokite įrenginio su pažeistais apsauginiais įtaisais arba apsauginėmis grotelėmis ar be sumontuotų apsauginių įtaisų, pvz., atmušų ir (arba) žolės surinkimo įtaisų.
- Įrenginį įjunkite laikydami naudojimosi instrukcijoje pateiktų nurodymų ir nepamirškite, kad tarp kojų ir aeratoriaus velenėlio turi būti pakankamas atstumas.
- Įjungiant įrenginio negalima paversti, nebent tiek, kiek reikia jam pakelti, kad įjungtumėte. Tokiu atveju pavėrskite jį tik tiek, kiek to būtinai reikia, ir kelkite tik priešingą pusę (ne tą, kurioje esate jūs). Svarbu, kad nuleidžiant įrenginį ant žemės, abi rankos būtų darbinėje padėtyje.
- Niekada netransportuokite įrenginio, jei jis įjungtas ir sukasi aeratoriaus velenėlis.
- Niekada neikiškite rankų arba kojų prie besisukančių dalių ar po jomis. Visuomet laikykitės atokiai nuo išmetimo angos.
- Atjunkite įrenginį nuo maitinimo šaltinio (t. y. išimkite išimamus akumulatorius arba baterijas) ir įsitinkinkite, kad visos judančios dalys visiškai sustojo:
 - visada, kai įrenginį paliekate be priežiūros,
 - prieš šalindami įrenginio blokavimo priežastį arba sangrūdas išmetimo kanale,
 - prieš tikrindami, valydami įrenginį ar atlikdami darbus prie jo,
 - po sąlyčio su pašaliniais daiktais,
 - visada, kai įrenginys pradeda neįprastai vibruoti,
- Po sąlyčio su pavojingais daiktais ir svetimkūniais patikrinkite įrenginį, ar jis nepažeistas. Jei įrenginys pažeistas, prieš vėl paleidžiant ir pradėdant su juo dirbti, būtina jį suremontuoti.
- Visada, kai įrenginys pradeda neįprastai vibruoti, būtina neatidėliotina patikra:
 - apžiūrėkite, ar nėra pažeidimų,
 - pažeistas dalis paveskite sutaisyti.
 - Apžiūrėkite, ar įrenginio dalys neatsilaisvino ir, jei reikia, priveržkite.

Einamoji priežiūra ir laikymas

- Techninės apžiūros, priežiūros ir valymo darbų metu visada mėvėkite apsaugines pirštines.
- Prieš atlikdami kasdienės ar techninės priežiūros, valymo arba remonto darbus, atjunkite įrenginį nuo maitinimo šaltinio (t. y. aktyvinkite įjungimo blokuotę, išimkite išimamus akumulatorius arba baterijas). Įsitinkinkite, kad visos judančios dalys visiškai sustojo ir leiskite įrenginiui atvėsti.
- Naudodami įrenginį būkite atsargūs ir rūpinkitės jo švara.
- Įrenginį reguliariai tikrinkite ir atlikite jo techninę priežiūrą. Įrenginį leidžiama remontuoti tik gamintojo techninės priežiūros skyriui.
- Pasirūpinkite, kad visos veržlės, kaiščiai ir varžtai būtų tvirtai priveržti, o įrenginys būtų saugios eksploatacinės būsenos.
- Saugumo sumetimais pakeiskite susidėvėjusias arba pažeistas dalis. Naudokite tik gamintojo rekomenduojamas atsargines dalis ir priedus.
- Taisydami aeratoriaus velenėlį nepamirškite, kad jis gali judėti, net jei įrenginys išjungtas.
- Atkreipkite dėmesį į tai, kad įrenginiuose su keliais aeratoriaus velenėliais pasukus vieną aeratoriaus velenėlį gali pradėti sukstis ir kiti.
- Būkite atsargūs, kad nustatydami įrenginį tarp aeratoriaus velenėlio ir užfiksuotų įrenginio dalių neprispaustumėte pirštų.
- Prieš pastatydami įrenginį ilgesniam laikui, leiskite jam atvėsti.
- Laikykite nenaudojamą įrenginį vaikams nepasiekiamoje vietoje.

4.3 Akumulatoriaus ir įkroviklio saugos nuorodos

Laikykitės atskirose naudojimo instrukcijose pateiktų saugos nuorodų dėl akumulatoriaus ir įkroviklio.

Žr.:

- naudojimo instrukciją 443130: akumulatoriai
- naudojimo instrukciją 443131: įkrovikliai

5 MONTAVIMAS

⚠ [SPĖJIMAS! Pavojai nevisiškai sumontavus!] Eksploatuojant nevisiškai sumontuotą įrenginį, galima sunkiai susižaloti.

- Eksploatuokite įrenginį tik tada, kai jis visiškai sumontuotas!
- Dėkite akumulatorių į įrenginį tik tada, kai įrenginys visiškai sumontuotas!
- Prieš jungdami patikrinkite visus saugos ir apsauginius įtaisus, ar jie yra ir veikia!

5.1 Variklio galvutės ir pagrindinio įrenginio sujungimas / atskyrimas (02)

Variklio galvutės ir pagrindinio įrenginio sujungimas

1. Movą (02/1) ir priešpriešinę movos detalę (02/2) vieną į kitą nukreipkite taip, kad trikampiai (02/3) būtų vienas priešais kitą.
2. Movą ir priešpriešinę movos detalę iki galo įstumkite vieną į kitą (02/a).
3. Rankenos pagrindą (02/4) iki galo užmaukite ant priešpriešinės movos detalės (02/b).
4. Iki galo pasukite rankenos pagrindą užrakinotos spynos kryptimi (02/c).

Variklio galvutės ir pagrindinio įrenginio atskyrimas

1. Rankenos pagrindą iki galo pasukite atrakinotos spynos kryptimi ir tada patraukite į viršų.
2. Ištraukite movą ir priešpriešinės movos detalę vieną iš kitos.

6 PALEIDIMAS

6.1 Akumulatoriaus įkrovimas

Atkreipkite dėmesį į krovimo režimo temperatūros diapazoną, žr. techninius duomenis.

ℹ NUORODA Išsamią informaciją rasite atskirose akumulatoriaus ir įkroviklio naudojimo instrukcijose:

- naudojimo instrukcijoje 443130: akumulatoriai
- naudojimo instrukcijoje 443131: įkrovikliai

6.2 Akumulatoriaus įdėjimas ir išėmimas (03)

DĖMESIO! Akumulatoriaus pažeidimo pavojus. Jei po naudojimo akumulatorius paliekamas įrenginyje, įrenginys gali būti pažeistas.

- Iš karto po naudojimo ištraukite akumuliatorių iš įrenginio ir laikykite apsaugotoje nuo šalčio vietoje.
- Įdėkite akumuliatorių į įrenginį prieš pat darbų pradžią.

Akumulatoriaus įdėjimas

1. Stumkite akumuliatorių (03/1) iš apačios į viršutinę rankeną, kol jis užsifiksuos (03/ a).

Akumulatoriaus išėmimas

1. Nuspauskite ir laikykite nuspaustą akumulatoriaus atfiksavimo mygtuką (03/2).
2. Ištraukite akumuliatorių (03/b).

7 VALDYMAS

⚠️ ĮSPĖJIMAS! Pavojai nevisiškai sumontavus! Eksploatuojant nevisiškai sumontuotą įrenginį, galima sunkiai susižaloti.

- Eksploatuokite įrenginį tik tada, kai jis visiškai sumontuotas!
- Dėkite akumuliatorių į įrenginį tik tada, kai įrenginys visiškai sumontuotas!
- Prieš jungdami patikrinkite visus saugos ir apsauginius įtaisus, ar jie yra ir veikia!

7.1 Įrenginio įjungimas ir išjungimas (04, 05)

1. Stabiliai atsistokite.
2. Įrenginį visada laikykite abiem rankomis:
 - viena ranka už viršutinės rankenos (04/1),
 - kita ranka už lenktos rankenos (04/2).
3. Paspauskite apsauginį mygtuką (05/1).
4. Paspauskite ir laikykite nuspaudę įjungimo / išjungimo jungiklį (05/2). Įrenginys veikia. Atleiskite apsauginį mygtuką.
5. Atleidus įjungimo / išjungimo jungiklį, įrenginys išsijungia.

7.2 Akumulatoriaus įkrovos lygio tikrinimas

Įkrovos lygio indikatorius (01/3) yra ant viršutinės rankenos.

Jį sudaro trys segmentai. Segmentai šviečia arba mirksi priklausomai nuo įkrovos lygio.

Segmentas	Įkrovos lygis
Šviečia 3 segmentai:	akumulatorius visiškai įkrautas.
Šviečia 2 segmentai:	įkrauta 2/3 akumulatoriaus.
Šviečia 1 segmentas:	įkrauta 1/3 akumulatoriaus.
Mirksi 1 segmentas:	akumulatorius beveik tuščias. Įrenginys netrukus išsijungs.

8 TECHNINĖ PRIEŽIŪRA

⚠️ ĮSPĖJIMAS! Pavojus įsipjauti! Pavojus įsipjauti prisilietus prie aštriabriaunių ir judančių įrenginio dalių bei įkišus pirštus į pjovimo įrankius.

- Prieš atlikdami techninės priežiūros, priežiūros ir valymo darbus, visada išjunkite prietaisą. Išimkite akumuliatorių.
- Techninės apžiūros, priežiūros ir valymo darbų metu visada mūvėkite apsaugines pirštines.

8.1 Techninės priežiūros darbų planas

Prieš kiekvieną naudojimą

- Patikrinkite apžiūrėdami.
- Patikrinkite saugos įtaisus, valdymo elementus ir visas varžtines jungtis, ar jie / jos nepažeisti (-os) ir gerai pritvirtinti (-os).
- Prieš naudodami pakeiskite pažeistas dalis.

Po kiekvieno naudojimo

- Ištraukite akumuliatorių iš įrenginio ir laikykite apsaugotoje nuo šalčio vietoje.

8.2 Aeratoriaus velenėlio valymas

DĖMESIO! Pavojus dėl vandens. Patekus į įrenginį vandens, įvyksta trumpasis jungimas ir sugadinamos elektrinės konstrukcinės dalys.

- Nepurškite į įrenginį vandens.
- Norėdami išvalyti, naudokite tik rankinę šluotelę arba šepetį.

1. Išjunkite įrenginį ir palaukite, kol aeratoriaus velenėlis sustos.
2. Išimkite įrenginio akumuliatorių.
3. Paverskite įrenginį į šoną ir rankine šluotele arba šepetėliu išvalykite aeratoriaus velenėlį.

9 PAGALBA ATsirADUS SUTRIKIMŲ

⚠️ ATSARGIAI! Pavojus susižaloti. Aštrriaubriaunės ir judančios įrenginio dalys gali sužeisti.

- Techninės apžiūros, priežiūros ir valymo darbų metu visada dėvėkite apsaugines pirštines!

ℹ️ NUORODA Esant sutrikimų, kurie nėra nurodyti šioje lentelėje arba kurių negalite pašalinti savarankiškai, kreipkitės į mūsų klientų aptarnavimo tarnybą.

Sutrikimas	Priežastis	Šalinimas
Neveikia variklis.	Išseiktas akumuliatorius.	Įkraukite akumuliatorių.
	Neįdėtas arba blogai įdėtas akumuliatorius.	Tinkamai įdėkite akumuliatorių.
	Akumuliatorius per šaltas arba per karštas.	Akumuliatorių šiek tiek pašildykite arba atvėsinkite.
Variklis išsijungia.	Išsijungė apsauginis variklio jungiklis.	Palaukite, kol apsauginis variklio jungiklis vėl įjungs įrenginį.
	Nešvarios vėdinimo angos.	Išvalykite įrenginį.
Žymiai trumpėja akumuliatoriaus veikimo trukmė.	Akumuliatorius išsikrovęs, nes ilgesnį laiką nebuvo naudojamas.	Įkraukite akumuliatorių.
	Akumuliatoriaus eksploatavimo trukmė baigėsi.	Pakeiskite akumuliatorių. Naudokite tik originalius gamintojo priedus.
Nepavyksta įkrauti akumuliatoriaus.	Nešvarūs akumuliatoriaus kontaktai.	Kreipkitės į gamintojo techninės priežiūros skyrių.
	Sugedo akumuliatorius arba įkroviklis.	Užsakykite atsarginių dalių. Kreipkitės į gamintojo techninės priežiūros skyrių.
	Akumuliatorius yra per karštas.	Leiskite akumuliatoriui atvėsti.

10 TRANSPORTAVIMAS

Prieš transportuodami atlikite tokius veiksmus:

1. Išjunkite įrenginį.
2. Išimkite akumuliatorių iš įrenginio.
3. Pagal nurodymus supakuokite akumuliatorių (žr. žemiau).

Akumuliatorius „B125 Li“ (gam. Nr. 113896)

ℹ️ NUORODA Akumuliatoriaus vardinė energija yra didesnė nei 100 Wh! Todėl laikykitės toliau pateiktą transportavimo nuorodų!

Sudėtyje esantis ličio jonų akumuliatorius atitinka pavojingų produktų teisę, tačiau gali būti transportuojamas supaprastintomis sąlygomis.

- Akumuliatorių be papildomų priedų privatus naudotojas gali gabenti keliais, kai jis yra su-

pakuotas mažmeninei prekybai ir yra transportuojamas asmeniniais tikslais.

- Komeraciniai naudotojai, kurie vykdo transportavimą susijusį su įmonės veikla, (pvz., tiekimas į ir iš statybų aikštelių arba demonstravimas) gali taip pat pasinaudoti šia supaprastinta sąlyga.

Abiem prieš tai nurodytais atvejais būtina imtis priemonių turinio platinimui išvengti. Kitais atvejais būtina laikytis pavojingų produktų teisės reikalavimų! Neatsižvelgus į tai siuntėjui ir, galimai, vežėjui galioja baudos.

Kiti nurodymai dėl gabenimo ir siuntimo

- Ličio jonų akumuliatorius transportuokite arba siųskite tik nepažeistais!

- Akumuliatoriui transportuoti naudokite tik originalią dėžę arba tinkamą pavojingam kroviniui skirtą dėžę (nereikia mažesnės nei 100 Wh vardinės energijos akumuliatoriaus).
- Užklijuokite atvirus akumuliatoriaus kontaktus, kad išvengtumėte trumpojo jungimo.
- Apsaugokite akumuliatorių pakuotėje, kad neslystų ir taip nebūtų pažeistas akumuliatorius.
- Dėl gabenimo arba siuntimo pasirinkite tiksliu siuntos ženklinimu ir dokumentais (pvz., per siuntų tarnybą arba per vežėjus).
- Prieš tai sužinokite, ar galima transportuoti su pasirinktu paslaugos teikėju, ir parodykite siuntą.

Mes rekomenduojame samdyti pavojingų krovinių specialistą siuntos paruošimui. Taip pat laikykitės galimų kitų nacionalinių reikalavimų.

11 SANDĖLIAVIMAS

11.1 Įrenginio laikymas

Po kiekvieno naudojimo prietaisą kruopščiai išvalykite. Jei yra, sumontuokite visus apsauginius gaubtus. Laikykite prietaisą sausoje, rakinamoje, vaikams neprieinamoje vietoje.

Prieš eksploatavimo pertrauką, trunkančias ilgiau kaip 30 dienų, atlikite šiuos darbus:

- Visą įrenginį ir priedus nuvalykite šluoste. Nenaudokite benzino arba kitų tirpiklių!
- Aeratoriaus velenėlį nuvalykite kietu šepetiu.
- Įrenginį laikykite kuo sausesnėje vietoje.

11.2 Akumuliatoriaus ir įkroviklio laikymas

NUORODA Išsamią informaciją rasite atskirose akumuliatoriaus ir įkroviklio naudojimo instrukcijose.

12 IŠMETIMAS

Nurodymai elektrinių ir elektroninių prietaisų įstatyme (vok. ElektroG)

- Panaudoti elektriniai ir elektroniniai prietaisai nėra buitinės atliekos, todėl jiems priskiriamos atskiros taisyklės arba išmetimas!
- Prieš atiduodant prietaisus senas baterijas arba akumuliatorius, jei jie nėra tvirtai įstatyti prietaise, privaloma išimti! Jų išmetimą reglamentuoja baterijų įstatymas.

- Elektrinių ir elektroninių prietaisų savininkas arba naudotojas juos panaudojęs įstatymais yra įpareigotas juos grąžinti.
- Galutinis naudotojas yra pats atsakingas už savo asmeninių duomenų pašalinimą iš išmetamų senų prietaisų!

Perbraukto atliekų konteinerio simbolis reiškia, kad elektrinius ir elektroninius prietaisus draudžiama išmesti su buitinėmis atliekomis.

Elektrinius ir elektroninius prietaisus galima nemokamai atiduoti šiose vietose:

- viešose teisėtose išmetimo ir surinkimo vietose (pvz., komunaliniuose ūkiuose);
- Elektrinių prietaisų pardavimo vietose (stacionariose ir internetu), jei pardavėjas yra įsipareigojęs priimti arba tai daro savanoriškai.

Šie teiginiai galioja tik įrenginiams, įrengtiems ir parduodamiems Europos Sąjungos šalyse ir kuriems taikoma 2012/19/ES direktyva. Ne Europos Sąjungos šalims gali galioti kitos panaudotų elektrinių ir elektroninių įrenginių utilizavimo nuostatos.

Nurodymai baterijų įstatyme (vok. BattG)



- Senos baterijos ir akumuliatoriai nėra buitinės atliekos, todėl jiems priskiriamos atskiros taisyklės arba išmetimas!
- Dėl saugaus baterijų arba akumuliatorių išėmimo iš elektrinių prietaisų ir dėl informacijos apie jų tipą arba cheminę sistemą prašome atsižvelgti į tolimesnius duomenis, nurodytus naudojimo arba montavimo instrukcijoje.
- Baterijų arba akumuliatorių savininkas arba naudotojas juos panaudojęs įstatymais yra įpareigotas juos grąžinti. Grąžinti galima buitėje įprastai naudojamą kiekį.

Senose baterijose gali būti kenksmingų medžiagų arba sunkiųjų metalų, kurie gali sukelti žalą aplinkai ir sveikatai. Senų baterijų panaudojimas ir naudojimas jų sudėtyje esančių išteklių prisideda prie šių abiejų prekių apsaugos.

Perbraukto atliekų konteinerio simbolis reiškia, kad baterijas ir akumuliatorius draudžiama išmesti su buitinėmis atliekomis.

Jei po atliekų konteineriu yra tokie ženklai Hg, Cd arba Pb, jie reiškia:

- Hg: baterijoje yra daugiau nei 0,0005 % gyvsidabrio
- Cd: baterijoje yra daugiau nei 0,002 % kadmio
- Pb: baterijoje yra daugiau nei 0,004 % švino

Baterijas ir akumulatorius galima nemokamai atiduoti šiose vietose:

- viešose teisėtose išmetimo ir surinkimo vietose (pvz., komunaliniuose ūkiuose);
- baterijų ir akumuliatorių pardavimo vietose;
- bendros įrenginių naudotų baterijų surinkimo sistemos vietose;
- gamintojo surinkimo vietoje (jei jis yra bendros surinkimo sistemos narys).

Šie teiginiai galioja tik akumuliatoriams ir baterijoms, įrengtoms ir parduodamoms Europos Są-

jungos šalyse ir kurioms taikoma 2006/66/EB direktyva. Ne Europos Sąjungos šalims gali galioti kitos akumuliatorių ir baterijų utilizavimo nuostatos.

13 KLIENTŲ APTARNAVIMO TARNYBA / TECHNINĖS PRIEŽIŪROS PUNKTAS

Iškilius klausimų dėl garantijos, remonto ir atsarginių dalių, kreipkitės į savo artimiausią AL-KO techninės priežiūros skyrių. Jį rasite internete tokiu adresu:

www.al-ko.com/service-contacts

14 GARANTIJA

Galimus įrenginio medžiagų ar gamybos defektus įstatymų numatytu pretenzijų dėl trūkumų reiškinio senaties termino laikotarpiu mes šaliname savo nuožiūra remonto arba keitimo būdu. Senaties terminas nustatomas kiekvienu konkrečiu atveju pagal šalies, kurioje įrenginys buvo įsigytas, teisės aktus.

Mūsų garantinis įsipareigojimas galioja tik šiais atvejais:

- laikomasi šios naudojimo instrukcijos;
- įrenginys tinkamai naudojamas;
- naudojamos originalios atsarginės dalys.

Garantija nustoja galioti šiais atvejais:

- bandoma savarankiškai remontuoti įrenginį;
- savarankiškai atliekami techniniai pakeitimai;
- įrenginys naudojamas ne pagal paskirtį.

Garantija netaikoma:

- dažų pažeidimams, atsiradusiems dėl normalaus dėvėjimosi,
- susidėvinčiosioms dalims, atsarginių dalių kortelėje xxxxxx (x) pažymėtoms rėmeliu.

Garantinis laikotarpis prasideda nuo dienos, kurią įrenginį pirmą kartą įsigyja galutinis vartotojas. Lemiami yra pirkimo dokumente nurodyta data. Kreipkitės su šia garantijos deklaracija ir originaliu pirkimo dokumentu į savo pardavėją arba artimiausią įgaliotąjį klientų aptarnavimo skyrių. Ši deklaracija nedaro įtakos įstatymais pagrįstoms pirkėjo pretenzijoms, kurias jis gali pareikšti pardavėjui.

ORIGINĀLĀS LIETOŠANAS INSTRUKCIJAS TULKOJUMS

Saturs

1	Īpaši drošības norādījumi.....	211	7	Lietošana.....	218
2	Par šo lietošanas instrukciju	211	7.1	Ierīces ieslēgšana un izslēgšana (04, 05)	218
2.1	Simboli titullapā	212	7.2	Akumulatora uzlādes līmeņa pārbaude.....	218
2.2	Zīmju skaidrojums un signālvārdi	212	8	Tehniskā apkope un tīrīšana	218
3	Izstrādājuma apraksts.....	212	8.1	Tehniskās apkopes plāns	218
3.1	Mērķim atbilstoša lietošana	212	8.2	Aeratora vārpstas tīrīšana	218
3.2	Iespējamais nepareizais lietojums	212	9	Palīdzība traucējumu gadījumā.....	219
3.3	Drošības un aizsardzības ierīces	212	10	Transportēšana	219
3.3.1	Aizsargs.....	212	11	Glabāšana	220
3.3.2	Lietošana ar abām rokām.....	212	11.1	Ierīces glabāšana	220
3.3.3	Pārslodzes aizsardzība	213	11.2	Akumulatora un lādēšanas ierīces glabāšana	220
3.4	Simboli uz ierīces	213	12	Utilizācija	220
3.5	Produkta pārskats (01).....	213	13	Klientu apkalpošanas dienests/serviss.....	221
3.6	Piegādes komplektācija	213	14	Garantija.....	221
4	Drošības norādījumi.....	213			
4.1	Vispārējie drošības tehnikas norādījumi elektroinstrumentam	213			
4.1.1	Drošība darba vietā	214			
4.1.2	Elektriskā drošība	214			
4.1.3	Personīga drošība	214			
4.1.4	Lietošana un rīkošanās ar elektroinstrumentu.....	215			
4.1.5	Lietošana un rīkošanās ar akumulatora tipa instrumentu	215			
4.1.6	Serviss.....	215			
4.2	Drošības norādījumi darbam ar kultivatoru	216			
4.3	Drošības norādījumi akumulatoram un lādētājam.....	217			
5	Montāža	217			
5.1	Motora galvas un pamata ierīces savienošana/atdalīšana (02).....	217			
6	Ekspluatācijas sākšana	217			
6.1	Akumulatora uzlāde	217			
6.2	Akumulatora ievietošana un izņemšana (03).....	218			

1 ĪPAŠI DROŠĪBAS NORĀDĪJUMI

Šo ierīci drīkst izmantot bērni no 8 gadu vecuma un vecāki bērni, kā arī personas ar ierobežotām fiziskām, maņu un garīgām spējām vai personas bez pieredzes un zināšanām, kad tiek nodrošināta uzraudzība vai ir sniegtas instrukcijas, kā droši lietot ierīci, un informācija par iespējamo apdraudējumu. Bērni nedrīkst ar ierīci spēlēties. Tīrīšanu un apkopi bez uzraudzības nedrīkst ļaut veikt bērniem.

Attiecībā uz personām, kurām ir ļoti sarežģīti un kompleksi spēju ierobežojumi, var būt nepieciešamas instrukcijas, kas nav aprakstītas šajā dokumentā.

2 PAR ŠO LIETOŠANAS INSTRUKCIJU

- Vācu valodā izdotā versija ir oriģinālā lietošanas instrukcija. Visas pārējās dokumentu versijas citās valodās ir oriģinālo lietošanas instrukciju tulkojumi.
- Vienmēr saglabājiet šo lietošanas instrukciju tādā stāvoklī, lai vēlāk varat tajā ieskatīties, ja būs nepieciešama informācija par ierīci.
- Nododiet ierīci citām personām tikai kopā ar šo lietošanas instrukciju.

- Izlasiet un ievērojiet šajā lietošanas instrukcijā sniegtos drošības un brīdinājuma norādījumus.

2.1 Simboli titullapā

Simbols	Skaidrojums
	Pirms lietošanas obligāti uzmanīgi izlasiet šo lietošanas instrukciju. Tas ir priekšnoteikums drošam darbam un lietošanai bez traucējumiem.
	Lietošanas instrukcija
	Rīkojieties ar litija-jonu akumulatoriem uzmanīgi! Īpaši ievērojiet šajā lietošanas instrukcijā esošās norādes par transportēšanu, glabāšanu un utilizāciju!

2.2 Zīmju skaidrojums un signālvārdi

⚠ BĪSTAMI! Norāda uz tiešu, bīstamu situāciju, kuras rezultātā, ja vien no tās neizvairīsieties, iestāsies nāve vai gūsiet smagas traumas.

⚠ BRĪDINĀJUMS! Norāda uz potenciāli bīstamu situāciju, kuras rezultātā, ja vien no tās neizvairīsieties, var iestāties nāve vai iespējams gūt smagas traumas.

⚠ ESIET PIESARDZĪGI! Norāda uz potenciāli bīstamu situāciju, kuras rezultātā, ja vien no tās neizvairīsieties, iespējams gūt vieglas vai vidēji smagas traumas.

⚠ UZMANĪBU! Norāda uz potenciāli bīstamu situāciju, kuras rezultātā, ja vien no tās neizvairīsieties, iespējams materiālo zaudējumu risks.

ℹ NORĀDĪJUMS Īpaši norādījumi labākai izpratnei un manipulēšanai.

3 IZSTRĀDĀJUMA APRAKSTS

Izmantojiet akumulatora zāliena aeratoru, lai noņemtu sūnas un zāliena sabiezējumu no nelieliem zālieniem, piemēram, piemājas dārzā. Rotējošajai aeratora vārpstai piestiprinātie elastīgie atspere tērauda zari tīra velēnu, to nebojājot.

Akumulatora zāliena aeratoru var izmantot arī, lai atbrīvotos no nezālēm dārzenū dārzā un puķu dobē, kā arī ravētu nelīdzenu zemi.

Ierīci var izmantot tikai kopā ar tehniskajos datos norādītajiem litija jonu akumulatoriem un lādētājiem. Papildu informāciju par akumulatoriem un lādētājiem skatiet atsevišķās instrukcijās:

- Lietošanas instrukcija 443130: Akumulatori
- Lietošanas instrukcija 443131: Lādētāji

UZMANĪBU! Ierīces un akumulatora bojājumu risks. Lietojot ierīci ar nepiemērotu akumulatoru, iespējami ierīces un akumulatora bojājumi.

- Lietojiet ierīci tikai ar aprakstā norādīto akumulatoru.

3.1 Mērķim atbilstoša lietošana

Šī ierīce ir paredzēta zāliena augsnes iridnāšanai un aerācijai (vertikūlēšanai) privātai lietošanai. Šo ierīci drīkst izmantot tikai sausā, tsi noplautā zālienā.

Ar ierīci atļauts strādāt tikai tādā gadījumā, ja tā ir pilnībā uzmontēta.

Iekārta ir paredzēta izmantošanai privātā teritorijā. Jebkāda cita veida lietojums, kā arī neatļautas modifikācijas un papildināšana, tiek uzskatītas par ierīces nepareizu lietojumu un šādi tiek zaudēta garantija, kā arī nav spēkā atbilstības deklarācija gadījumā ražotājs neuzņemas atbildību par kaitējumu, kas nodarīta lietotājam vai kādai trešajai pusei.

3.2 Iespējamais nepareizais lietojums

Ierīce nav paredzēta komerciāliem nolūkiem ne sabiedrisko parkos vai sporta laukumus, ne arī izmantošanai lauksaimniecībā vai mežsaimniecībā.

3.3 Drošības un aizsardzības ierīces

⚠ BRĪDINĀJUMS! Traumu risks. Bojātas un atslēgtas drošības un aizsardzības ierīces var būt iemesls smagām traumām.

- Bojātas drošības un aizsardzības ierīces ir jāsaremontē.
- Nekādā gadījumā neveidojiet drošības ierīču un aizsargierīču apvadus.

3.3.1 Aizsargs

Aizsargs aizsargā operatoru no rotējošās aeratora vārpstas un izsviestajiem priekšmetiem.

3.3.2 Lietošana ar abām rokām

Ierīce ir paredzēta lietošanai ar abām rokām, lai izvairītos no roku traumām.

3.3.3 Pārslodzes aizsardzība

Ja aeratora vārpsta ir bloķēta, motors tiek pārslogots. Tādēļ tas automātiski izslēdzas.

1. Izslēdziet ierīci un izņemiet akumulatoru.
Brīdinājums! *Pirms jebkādu darbu veikšanas aeratora vārpstai, izņemiet iekārtas akumulatoru.*
2. Novērsiet aizsprostojumu.
3. Nogaidiet aptuveni 5 sekundes.
4. Atkārtoti ievietojiet akumulatoru un ieslēdziet ierīci.

3.4 Simboli uz ierīces

Simbols	Skaidrojums
	Pirms lietošanas sāksanas izlasiet lietošanas instrukciju!
	
	Izraidiet trešās personas no bīstamās zonas! Ievērojiet drošības distanci!
	
	Uzmanīgi! Zari ir asi! Sargiet rokas un kājas no saskares ar griezējmašīnām! Zari turpina griezties arī pēc motora izslēgšanas.
	Sargājiet ierīci no lietus un mitruma iedarbības!

3.5 Produkta pārskats (01)

Nr.	Daļa
Pamata ierīce	
1	Augšējais rokturis ar ieslēgšanas/izslēgšanas slēdzi
2	Drošības poga
3	Uzlādes stāvokļa indikācija
4	Cilpveida rokturis
5	Augšējais kāts
6	Sajūgs

Nr.	Daļa
7	Lietošanas instrukcija
Motora galva	
8	Apakšējais kāts
9	Motors
10	Aizsargs
11	Aeratora vārpsta ar vadošo riteni
Piederumi*	
12	Akumulators*
13	Lādētājs*

* Nav iekļauts piegādes komplektā, tomēr pieejams ar šādiem detaļu numuriem: skatiet tehnikos datus.

3.6 Piegādes komplektācija

Piegādes komplektācijā ietilpst turpmāk uzskaitītās detaļas. Pārbaudiet, vai komplektācijā ir iekļautas visas uzskaitītās detaļas:

Nr.	Daļa
1	Pamata ierīce
2	Motora galva
3	Lietošanas instrukcija "Akumulatora zāliena aerators"

! NORĀDĪJUMS Akumulators un lādētājs neietilpst ierīces komplektācijā, tādēļ tie jāiegādājas atsevišķi.

4 DROŠĪBAS NORĀDĪJUMI

4.1 Vispārējie drošības tehnikas norādījumi elektroinstrumentam

! BRĪDINĀJUMS! Izlasiet visus šī elektroinstrumenta drošības norādījumus, instrukcijas, skatiet ilustrācijas un tehniskos datus. Neievērojot drošības tehnikas norādījumus un instrukcijas, rezultātā var būt elektriskās strāvas triecienu, var izcelties ugunsgrēks un/vai var būt nopietnas traumas.

- **Saglabājiet visus drošības tehnikas norādījumus un instrukcijas, lai tos varētu izmantot arī nākotnē.**

Drošības tehnikas norādījumos lietojamais apzīmējums „Elektroinstrumenti” attiecas vai nu uz elektroinstrumentiem, kas darbojas no tīkla (ar

strāvas vadu), vai arī uz elektroinstrumentiem, kas darbojas no akumulatora (bez strāvas vada).

4.1.1 Drošība darba vietā

- Darba vietai ir jābūt tīrai un labi apgaismotai. Nekārtība vai slikts apgaismojums darba vietā var novest pie nelaimes gadījumiem.
- Ar ierīci nedrīkst strādāt sprādzienbīstamās vietās, kur atrodas viegli aizdedzināmi šķidrumi, gāzes vai putekļi. Elektroinstrumentu darbības laikā veidojas dzirksteles, kas var aizdedzināt putekļus vai tvaikus.
- Elektroinstrumenta lietošanas laikā neļaujiet tuvoties bērniem un citām personām. Daļiņas uzmanības gadījumā var zaudēt kontroli pār elektroinstrumentu.

4.1.2 Elektriskā drošība

- Elektroinstrumenta kontaktdakša ir jāievieto atbilstošā rozetē. Kontaktdakšu nedrīkst modificēt. Ja elektroinstrumenti ir iezemēti, nedrīkst lietot kontaktdakšas adapterus. Lietojot nepārveidotas kontaktdakšas un atbilstošas rozetes, samazinās elektriskā trieciena risks.
- Nepieskarieties iezemētām cauruļiem, apkures iekārtu, pavardu un ledusskapju virsmām. Ja jūsu ķermenis ir iezemēts, pastāv paaugstināts elektriskā trieciena risks.
- Nepakļaujiet elektroinstrumentus lietus vai mitruma iedarbībai. Ūdens iekļūšana elektroinstrumentā paaugstina elektriskā trieciena rašanās risku.
- Lietojiet strāvas vadu tikai tādiem nolūkiem, kā paredzēti; nenesiet elektroinstrumentu, turot to aiz kabeļa, neiekariet elektroinstrumentu aiz kabeļa un nevelciet kabeli, lai izņemtu kontaktdakšu no rozetes. Raugieties, lai strāvas vads atrastos astatos no karstuma avotiem, eļļas, asām malām vai ierīces kustīgajām daļām. Bojāti vai sapinušies strāvas vadi palielina elektriskā trieciena gūšanas risku.
- Ja strādājat ar elektroinstrumentu ārpus telpām, izmantojiet tikai tādas strāvas vadus-pagarinātājus, kas paredzēti lietošanai ārpus telpām. Ārpus telpām lietošanai paredzētu strāvas vadus-pagarinātāju lietošana ļauj samazināt elektriskā trieciena gūšanas risku.
- Ja elektroinstrumenti ir jālieto mitrā vidē, izmantojiet diferenciālās aizsardzības ierīci. Diferenciālās aizsardzības ierīces lietošana samazina elektriskā trieciena risku.

4.1.3 Personīga drošība

- Strādājot ar elektroinstrumentu, uzmanīgi sekojiet tam un saprotiet to, ko darāt. Nelietojiet elektroinstrumentus, ja esat noguris, narkotisko vielu, alkohola reibumā vai zāļu ietekmē. Pat īslaicīgi lietošanas laikā neuzmanīgi rīkojoties ar elektroinstrumentu, var gūt nopietnas traumas.
- Valkājiet personiskās aizsardzības līdzekļus un obligāti valkājiet aizsargbrilles. Personiskās aizsardzības līdzekļu, piemēram, putekļu masku, zābaku ar neslīdošu pēdu, aizsargķiveres vai dzirdes aizsardzības līdzekļu, lietošana, atkarībā no elektroinstrumentu veida un lietošanas veida samazina traumu gūšanas risku.
- Izvairieties no nejaušas ieslēgšanas. Pirms elektroinstrumenta pieslēgšanas elektrības avotam un/vai tā akumulatora ievietošanas vai pirms nešanas, pārliedzieties, vai tas ir izslēgts. Ja nesot elektroinstrumentu vai to pieslēdzot elektroīklam, turēsiet pirkstu uz ieslēgšanas slēdža, šādi var notikt nelaimes gadījums.
- Pirms elektroinstrumenta ieslēgšanas novāciet iestatīšanas instrumentus un uzgriežņu atslēgas. Instrumentu vai atslēgu iekļūšana elektroinstrumenta kustīgajās daļās var izraisīt elektroinstrumenta bojājumus.
- Izvairieties no ķermenim neraksturīgas stājas. Parūpējieties par to, lai vienmēr stāvētu droši un saglabātu līdzsvaru. Šādi būs vieglāk saglabāt kontroli pār elektroinstrumentu negaidītās situācijās.
- Valkājiet piemērotu apģērbu. Nevalkājiet platu apģērbu vai rotaslietas. Raugieties, lai mati un apģērbs neiekļūst kustīgajās daļās. Brīvu apģērbu, rotaslietas vai garus matus var ievilkļt ierīces kustīgās daļās.
- Ja ir paredzēti uzstādīt putekļu atsūkšanas un uztveršanas ierīces, tām ir jābūt pieslēgtām un tās ir pareizi jāizmanto. Putekļu atsūkšanas ierīču lietošana var mazināt ar putekļiem saistītos riskus.
- Nerīkojieties pārgalvīgi un neignorējiet elektroinstrumentu drošības noteikumus, pat tad, ja elektroinstrumentu esat jau daudzas reizes lietojis(-usi). Nevērtīgas rīcības rezultātā jau dažu sekunžu laikā var gūt smagas traumas.

4.1.4 Lietošana un rīkošanās ar elektroinstrumentu

- **Nepārslogojiet elektroinstrumentu. Lietojiet darbam piemērotu elektroinstrumentu.** Ar piemērotu elektroinstrumentu ir labāk un drošāk strādāt tam paredzētajā darba vidē.
- **Nelietojiet elektroinstrumentu, ja ir bojāts tā slēdzis.** Elektroinstruments, kuru nevar ieslēgt vai izslēgt, ir bīstams un tas ir jāremontē.
- **Pirms ierīces regulēšanas, detaļu nomainas vai elektroinstrumenta novietošanas glabāšanā atvienojiet kontaktdakšu no elektrotīkla rozetes un/vai izņemiet akumulatoru.** Šāds piesardzības pasākums izslēdz iespēju nejauši ieslēgt ierīci.
- **Glabājiet elektroinstrumentus bērniem nepieejamā vietā. Neļaujiet lietot elektroinstrumentu personām, kas nezina, kā to lietot vai nav izlasījuši šos norādījumus.** Elektroinstrumenti var būt bīstami, ja tos lieto personas bez pieredzes.
- **Rīkojieties ar elektroinstrumentu un tā aprīkojumu saudzīgi.** Pārbaudiet, vai kustīgās daļas darbojas pareizi un nav iesprūdušas, salūzušas vai bojātas, šādi pasliktinot elektroinstrumenta veiktspēju. Ja elektroinstrumentam ir bojātas detaļas pirms lietošanas ir jāveic to remonts. Daudzi nelaimes gadījumi notiek, neveicot elektroinstrumentiem pienācīgu apkopi.
- **Griezējinstrumentiem ir jābūt asiem un tīriem.** Kārtīgi kopti griezējinstrumenti ar asām griešanas šķautnēm retāk iesprūst un ar tiem ir vieglāk strādāt.
- **Izmantojiet elektroinstrumentu, papildus darbarīkus, pievienojamos uzgaļus utt. atbilstoši norādījumiem. Ņemiet vērā darba apstākļus un veicamā darba specifiku.** Elektroinstrumentu lietošana instrukcijās neparedzētiem nolūkiem var novest pie bīstamām situācijām.
- **Rūpējieties, lai rokturi un satveramās virsmas būtu sausas, tīras un uz tām nebūtu eļļas un smērvielu.** Slideni rokturi un satveramās virsmas neļauj elektroinstrumentu droši lietot un rīkoties ar to neparedzamās situācijās.

4.1.5 Lietošana un rīkošanās ar akumulatora tipa instrumentu

- **Akumulatoru uzlādei, izmantojot tikai ražotāja ieteiktos lādētājus.** Lietojot konkrē-

tiem akumulatoru modeļiem paredzētus lādētājus cita veida akumulatoru uzlādei, var rasties situācijas ar ugunsgrēka risku.

- **Elektroinstrumentā drīkst izmantot tikai tam paredzētos akumulatorus.** Citu akumulatoru lietošana var rādīt bojājumus vai ugunsgrēka draudus.
- **Neglabājiet neizmantotu akumulatoru kopā ar saspraudēm, monētām, atslēgām, naglām, skrūvēm vai citiem sīkiem metāliskiem priekšmetiem, kuri var izveidot īssavienojumu starp akumulatora kontaktiem.** Akumulatora kontaktu īssavienojums var izraisīt aizdegšanos vai ugunsgrēku.
- **Nepareizas lietošanas rezultātā no akumulatora var iztect šķidrums.** Izvairieties no saskaršanās ar to. Ja nejauši tam pieskaraties, noskalojiet ar ūdeni. Ja šķidrums iekļūst acīs, meklējiet medicīnisko palīdzību. Iztecejis akumulatora šķidrums var uzliesmot vai radīt ādas kairinājumu.
- **Nelietojiet bojātu akumulatoru vai akumulatoru, ja tam veiktas modifikācijas.** Bojātu akumulatoru vai akumulatoru, ja tiem veiktas modifikācijas, darbība var būt neparedzama un tie var būt iemesls ugunsgrēkam, sprādzienam vai traumām.
- **Nepakļaujiet akumulatoru uguns vai augstas temperatūras iedarbībai.** Uguns vai temperatūras virs 130 °C ietekmē akumulatoru var eksplodēt.
- **Ievērojiet visus norādījumus par lādēšanu un nekādā gadījumā neveiciet akumulatora vai akumulatora tipa instrumentu uzlādi temperatūrā, kas pārsniedz lietošanas instrukcijā norādīto temperatūras intervālu.** Nepareizi veicot lādēšanu vai veicot lādēšanu temperatūrā, kas pārsniedz pieļaujamo temperatūras intervālu, šādi var sabojāt akumulatoru, kā arī palielināt ugunsgrēka risku.

4.1.6 Serviss

- **Jūsu elektroinstrumenta remontu drīkst veikt tikai kvalificēts speciālists un, izmantojot tikai oriģinālās rezerves daļas.** Šādi tiek nodrošināta elektroinstrumenta drošība.
- **Nekādā gadījumā neveiciet akumulatora apkopi.** Visus darbus, kas saistīti ar akumulatora apkopi, drīkst veikt tikai ražotājs vai pilnvarots servisa centrs.

4.2 Drošības norādījumi darbam ar kultivatoru

Lietotājs

- Uzmanīgi izlasiet drošības norādījumus. Iepazīstieties ar ierīces vadības un regulēšanas elementiem, kā arī noteikumiem atbilstošu ekspluatāciju.
- Nekādā gadījumā neļaujiet ar ierīci strādāt bērniem vai cilvēkiem, kuri nav iepazinušies ar šīm instrukcijām. Iespējams, nacionālajos noteikumos ir ierobežots operatora vecums.
- Iekārtas lietotājs pats ir atbildīgs par nelaimes gadījumiem, kuriem tiek pakļautas citas personas un to īpašums.
- Nedarbiniet ierīci, esot alkoholisko dzērienu, narkotisko vielu vai medikamentu ietekmē.

Sagatavošana

- Ierīces darbības laikā vienmēr lietojiet dzirdes aizsargu un aizsargbrilles.
- Lietojot ierīci, vienmēr valkājiet slēgtus apavus un garās bikses. Nedarbiniet ierīci, ja esat basām kājām, vai ir uzvilktas vaļējas sandales. Neģērbiet brīvi nokarenu apģērbu vai apģērbu ar mežģīnēm un kaklasaitēm.
- Rūpīgi pārbaudiet vietu, kurā tiks izmantota ierīce, un aizvāciet visus svešķermeņus, kas varētu tikt ierauti ierīcē un izmesti no tās, piem., zarus, stikla un metāla detaļas, akmeņus.
- Izmantojiet ierīci tikai ieteiktajā stāvoklī un tikai uz cietas pamatnes.
- Nedarbiniet ierīci uz bruģētām vai grants seguma virsmām, kur izpūstais materiāls var radīt traumas.
- Pirms ierīces ieslēgšanas vienmēr pārbaudiet, vai visas skrūves, uzgriežņi, bultskrūves un citi stiprinājumi ir labi nostiprināti un vai ir uzstādīti aizsargi un aizsargrežģi. Nepieciešams nomainīt nodilušas vai bojātas uzlīmes.
- Nekad nesāciet ierīces ekspluatāciju, ja tiešā tuvumā atrodas citi cilvēki, kā arī īpaši bērni vai mājdzīvnieki.

Lietošana

- Izmantojiet ierīci tikai dienas laikā vai labā mākslīgā apgaismojumā. Nestrādājiet ar ierīci sliktos laika apstākļos - īpaši, ja tuvojas neģaiss.
- Pēc iespējas izvairieties lietot ierīci pa slapju zāli.

- Vienmēr sekojiet, lai uz nogāzēm nodrošinātu stabilu stāju.
- Ejiet, bet neskrieniet.
- Nelietojiet ierīci attiecībā pret nogāzi tieši uz augšu vai leju.
- Jo īpaši uzmanieties, mainot uz nogāzes pļaušanas virzienu.
- Neveiciet aerāciju vai vēdināšanu pārlietu stāvās nogāzēs.
- Rīkojieties sevišķi piesardzīgi, kad ierīci apgriežat vai velkat virzienā uz sevi.
- Izslēdziet ierīci:
 - ja tā jāpārvadā pa citām virsmām, kas nav zāle;
 - ja tā tiek pārvietota uz apstrādājamo virsmu un no tās.
- Nekādā gadījumā nelietojiet ierīci ar bojātām drošības ierīcēm vai aizsargpārsegumiem vai, ja šāds aizsargaprīkojums nav uzstādīts, piem., novirzītājpļākne un/vai zāles uztveršanas ierīces.
- Izslēdziet ierīci atbilstoši informācijai lietošanas instrukcijā un pievērsiet uzmanību tam, lai tiktu ievērots minimālais attālums no kājām līdz aeratora vārpstai.
- Ieslēdzot ierīci, to nedrīkst sagāzt, ja vien ieslēgšanas nolūkā tā nav jāpaceļ. Šādā situācijā sagāziet ierīci tikai tik daudz, cik tas tiešām ir nepieciešams, un paceliet uz augšu to pusi, kas atrodas tālāk no jums. Vienmēr pārliecinieties, ka abas rokas ir darba stāvoklī, pirms ierīce atgriežas uz zemes.
- Nekad nepārvadājiet ierīci, ja tā ir ieslēgta un aeratora vārpsta griežas.
- Nekādā gadījumā nelieciniet rokas vai kājas uz rotējošām detaļām vai zem tām. Nekad netuvojieties izmetes atverei.
- Vienmēr atvienojiet ierīci no barošanas (t. i. izņemiet demontējamus akumulatorus vai baterijas) un pārliecinieties, vai visas kustīgās detaļas ir pilnībā apstājušās:
 - vienmēr atstājot ierīci nepieskatītu;
 - pirms nosprostojumu vai aizsprostojumu iztīrīšanas izvietošanas kanālā;
 - pirms ierīces pārbaudes, tīrīšanas un darbu veikšanas tai;
 - pēc saskares ar svešķermeņiem;
 - vienmēr, kad ierīce sāk neierasti vibrēt;
- Pēc saskares ar bīstamiem priekšmetiem un svešķermeņiem aplūkojiet, vai ierīcei nav bo-

jājumu. Pirms ierīces atkārtotas iedarbināšanas un darba ar to, lūdziet tai veikt remontu.

- Vienmēr, kad ierīce sāk neierasti vibrēt, nepieciešama tūlītēja pārbaude:
 - jānosaka bojājumi;
 - Lūdziet veikt bojāto detaļu remontu.
 - Pārbaudiet, vai ierīcē nav vaļīgu detaļu, un cieši tās pievelciet.

Tehniskā apkope un uzglabāšana

- Veicot apkopes, kopšanas un remontdarbus, vienmēr lietojiet aizsargcimdus.
- Pirms tehniskās apkopes, apkopes, tīrīšanas vai remontdarbu veikšanas atvienojiet ierīci no barošanas (t. i. atvienojiet kontaktdakšu, nospiediet ieslēgšanas slēdža bloķētāju, izņemiet demontējamos akumulatorus vai baterijas). Pārlicinieties, ka visas kustīgās detaļas ir pilnībā apturētas un ļaujiet ierīcei atdzist.
- Ar ierīci rīkojieties uzmanīgi un uzturiet to tīru.
- Regulāri veiciet ierīces pārbaudes un apkopes. Ierīces remontu atļauts veikt tikai ražotāja servisa filiālē.
- Nodrošiniet, lai visi uzgriežņi, tapas un skrūves būtu cieši pievilktas un ierīce būtu drošā darba stāvoklī.
- Lai garantētu drošību, nomainiet nolietotāju un bojātas detaļas. Lietojiet tikai ražotāja ieteiktās rezerves un piederumu detaļas.
- Veicot aeratora vārpstas apkopi, ņemiet vērā, ka tas var kustēties arī tad, ja ierīce ir izslēgta.
- Ņemiet vērā, ka ierīcēm ar vairākām aeratora vārpstām, vienas aeratora vārpstas griešanās var izraisīt pārējo aeratora vārpstu griešanos.
- Veicot ierīces regulēšanu, raugieties, lai pirksti netiktu iespiesti starp aeratora vārpstu un nekustīgajām ierīces.
- Pirms ilgstošas novietošanas ļaujiet ierīcei atdzist.
- Ierīci nelietojot, glabājiet to bērniem nepieejamā vietā.

4.3 Drošības norādījumi akumulatoram un lādētājam

Ievērojiet akumulatora un lādēšanas ierīces drošības norādījumus, kas atrodami atsevišķās lietošanas instrukcijās.

Skatīt:

- Lietošanas instrukcija 443130: Akumulatori
- Lietošanas instrukcija 443131: Lādētāji

5 MONTĀŽA

⚠ BRĪDINĀJUMS! Nepilnīga salikšana ir bīstama! Pilnībā nesamontētas ierīces ekspluatācija var būt cēlonis smagām traumām.

- Lietojiet ierīci tikai tad, kad ir pilnībā pabeigta montāža!
- Neievietojiet ierīcē akumulatoru, kamēr nav pilnībā pabeigta montāža!
- Pirms ierīces ieslēgšanas pārbaudiet, vai visas drošības un aizsardzībai paredzētās ierīces ir uzstādītas, kā arī, vai tās ir darba kārtībā!

5.1 Motora galvas un pamata ierīces savienošana/atdalīšana (02)

Motora galvas un pamata ierīces savienošana

1. Novietojiet sakabi (02/1) un sakabes pretējo pusi (02/2) vienu pret otru tā, lai trīsstūri (02/3) atrastos pretī.
2. Ievietojiet sakabi un sakabes pretējo pusi līdz atdurei vienu otrā (02/a).
3. Līdz atdurei uzbīdīet roktura detaļu (02/4) uz sakabes pretējās puses (02/b).
4. Pagrieziet (02/c) roktura detaļu līdz atdurei slēgtās slēdzenes virzienā.

Motora galvas un pamata ierīces atdalīšana

1. Līdz atdurei pagrieziet rokturi atvērtās slēdzenes virzienā un pēc tam bīdīet to uz augšu.
2. Atvienojiet sakabi un sakabes pretējo pusi.

6 EKSPLOATĀCIJAS SĀKŠANA

6.1 Akumulatora uzlāde

Ievērojiet lādēšanas režīma temperatūras diapazonu, skatiet tehniskos datus.

ℹ NORĀDĪJUMS Lūdzu, skatiet detalizētu informāciju par akumulatoru un akumulatora lādēšanas ierīci atsevišķās lietošanas instrukcijās:

- Lietošanas instrukcija 443130: Akumulatori
- Lietošanas instrukcija 443131: Lādētāji

6.2 Akumulatora ievietošana un izņemšana (03)

UZMANĪBU! Akumulatora izraisītu bojājumu risks. Ja akumulatoru pēc lietošanas atstāj ierīcē, šādi var sabojāt akumulatoru.

- Uzreiz pēc lietošanas izņemiet akumulatoru no ierīces un glabājiet no aukstuma aizsargātā vietā.
- Ievietojiet akumulatoru ierīcē uzreiz pirms darba sākšanas.

Akumulatora ievietošana

1. Ievietojiet akumulatoru (03/1) no apakšas akumulatora augšējā rokturī, līdz tas nokļūst vietā (03/a).

Akumulatora izņemšana

1. Nospiediet un turiet akumulatora fiksācijas pogu (03/2).
2. Izņemiet akumulatoru (03/b).

7 LIETOŠANA

⚠ BRĪDINĀJUMS! Nepilnīga salikšana ir bīstama! Pilnībā nesamontētas ierīces ekspluatācija var būt cēlonis smagām traumām.

- Lietojiet ierīci tikai tad, kad ir pilnībā pabeigta montāža!
- Neievietojiet ierīcē akumulatoru, kamēr nav pilnībā pabeigta montāža!
- Pirms ierīces ieslēgšanas pārbaudiet, vai visas drošības un aizsardzībai paredzētās ierīces ir uzstādītas, kā arī, vai tās ir darba kārtībā!

7.1 Ierīces ieslēgšana un izslēgšana (04, 05)

1. Ieņemiet drošu pozīciju.
2. Vienmēr turiet ierīci ar abām rokām:
 - ar vienu roku pie augšējā roktura (04/1),
 - ar otru roku pie cilpveida roktura (04/2).
3. Nospiediet drošības pogu (05/1).
4. Turiet nospiegtu ieslēgšanas/izslēgšanas slēdzi (05/2). Ierīce sāk darboties. Atlaidiet drošības pogu.
5. Atlaižot ieslēgšanas/izslēgšanas slēdzi, ierīce izslēdzas.

7.2 Akumulatora uzlādes līmeņa pārbaude

Uzlādes stāvokļa indikācija (01/3) atrodas uz augšējā roktura.

Tā sastāv no trim segmentiem. Segmenti spīd vai mirgo atkarībā no uzlādes stāvokļa.

Segmenti	Uzlādes līmenis
Spīd 3 segmenti:	akumulators pilnībā uzlādēts.
Spīd 2 segmenti:	akumulators uzlādēts līdz 2/3.
Spīd 1 segments:	akumulators uzlādēts līdz 1/3.
Mirgo 1 segments:	akumulators ir gandrīz izlādējies. Ierīces drīzumā izslēgsies.

8 TEHNISKĀ APKOPE UN TĪRĪŠANA

⚠ BRĪDINĀJUMS! Sagriešanās risks. Sagriešanās risks satverot asas un rotējošas ierīces daļas, kā arī griezējinstrumentus.

- Pirms apkopes, kopšanas un tīrīšanas darbiem vienmēr izslēdziet ierīci. Izņemiet akumulatoru.
- Veicot apkopes, kopšanas un remontdarbus, vienmēr lietojiet aizsargcimdus.

8.1 Tehniskās apkopes plāns

Pirms katras lietošanas reizes

- Veiciet vizuālo pārbaudi.
- Pārbaudiet drošības ierīces, vadības elementus un visus skrūvju savienojumus, vai tie nav bojāti un kārtīgi sastiprināti.
- Pirms lietošanas nomainiet bojātās detaļas.

Pēc katras lietošanas reizes

- Izņemiet akumulatoru no ierīces un glabājiet no aukstuma aizsargātā vietā.

8.2 Aeratora vārpstas tīrīšana

UZMANĪBU! Ūdens iekļūšanas risks. Iekļūstot ierīcē ūdenim, tas izraisīs issavienojumu un elektrisko detaļu sabojāšanos.

- Nemazgājiet ierīci ar ūdeni.
- Tīrīšanai izmantojiet tikai rokas birsti vai suku.

1. Apturiet ierīci un pagaidiet līdz apstājas aeratora vārpsta.
2. Izņemiet no ierīces akumulatoru.
3. Sagāziet ierīci uz sāniem un izfīriet aeratora vārpstu ar rokas birsti vai suku.

9 PALĪDZĪBA TRAUCĒJUMU GADĪJUMĀ

⚠ ESIET PIESARDZĪGI! Traumu risks. Asas un rotējošas ierīces daļas var radīt traumas.

- Veicot apkopes, kopšanas un remontdarbus, vienmēr lietojiet aizsargcimdus!

i NORĀDĪJUMS Ja rodas bojājumi, kas nav uzskaitīti šajā tabulā, vai bojājumi, kurus nevarat novērst patstāvīgi, lūdzam sazināties ar mūsu servisa centru.

Problēma	Iemesls	Novērsšana
Dzinējs nesāk darboties.	Akumulators ir izlādējies.	Uzlādējiet akumulatoru.
	Nav akumulatora vai tas uzstādīts nepareizi.	Uzstādiet pareizi akumulatoru.
	Akumulators ir pārāk auksts vai pārāk karsts.	Ļaujiet akumulatoram nedaudz sasilt vai atdzist.
Motors izslēdzas.	Ir izslēdzies motora aizsardzības slēdzis.	Pagaidiet līdz motora aizsardzības slēdzis atkal ieslēdz ierīci.
	Ventilācijas spraugas ir netīras.	iztīriet ierīci.
Ievērojami samazinās akumulatora eksploatācijas ilgums.	Akumulators ilgstoši nav lietots un tas ir izlādējies.	Uzlādējiet akumulatoru.
	Akumulatora darbmūžs ir beidzies.	Nomainiet akumulatoru. Lietojiet tikai oriģinālās ražotāja daļas.
Akumulatora neuzlādējas.	Akumulatora kontakti ir kļūvuši netīri.	Sazinieties ar ražotāja servisa centru.
	Akumulatoram vai lādētājam ir bojājums.	Pasūtiet rezerves daļas. Sazinieties ar ražotāja servisa centru.
	Akumulators ir pārāk karsts.	Ļaujiet akumulatoram atdzist.

10 TRANSPORTĒŠANA

Pirms transportēšanas veiciet turpmāk uzskaitītās darbības:

1. Izslēdziet ierīci.
2. Izņemiet no ierīces akumulatoru.
3. Ievietojiet, ievērojot instrukcijas, akumulatoru iepakojumā (skat. turpmāk tekstā).

Akumulators "B125 Li" (det. Nr. 113896)

i NORĀDĪJUMS Akumulatora nominālā enerģija ir lielāka par 100 Wh! Tāpēc ievērojiet turpmāk uzskaitītos drošības norādījumus!

Uz komplektā iekļauto litiņa-jonu akumulatoru atiecās bīstamo ierīču tiesību akti, bet to atļauts transportēt, ievērojot atvieglotus noteikumus:

- Privātais lietotājs drīkst akumulatoru pārvadāt pa koplietošanas ceļiem bez papildus ierobežojumiem, ja tas ir iepakots atbilstoši mazum-

tirdzniecības noteikumiem un transportēšana tiek veikta ar privātu transportlīdzekli.

- Profesionāli lietotāji, kuri transportēšanu veic kopā ar savu galveno nodarbošanos (piem., piegādājot uz un no celtniecības objektiem vai demonstrācijām), arī var ievērot šos atvieglojumus.

Abos iepriekš minētajos gadījumos obligāti jāveic darbības, lai novērstu satura izplūšanu. Citos gadījumos obligāti ievērojiet bīstamo ierīču tiesību aktu noteikumus! Neievērošanas gadījumā nosūtītājam un, iespējams, arī pārvadātājam draud būtiski sodi.

Papildu norādījumi par pārvadāšanu un nosūtīšanu

- Litiņa jonu akumulatorus drīkst transportēt vai nosūtīt tikai tad, ja tiem nav bojājumu!

- Akumulatoru transportēšanai izmantojiet tikai oriģinālo kartona vai bīstamo preču transportēšanai piemērotu kasti (nav nepieciešama akumulatoriem, kuriem nominālā jauda nepārsniedz 100 Wh).
- Uzstādiet akumulatora kontaktiem izolāciju, lai nepieļautu to isslēgumu.
- Nodrošiniet, lai akumulators iepakojumā nevarētu brīvi pārvietoties un tam nerastos bojājumi.
- Pārlicinieties, vai transportēšanas vai nosūtīšanas laikā (piem., ar kurjeru vai transportēšanas uzņēmumu) ir pareizs sūtījuma marķējums un dokumentācija.
- Iepriekš pajautājiet, vai transportēšana ar izvēlēto pakalpojumu sniedzēju ir iespējama un parādīet viņam savu sūtījumu.

Lai sagatavotu sūtījumu, mēs iesakām piesaistīt bīstamo preču speciālistu. Ievērojiet arī iespējamās papildus valsts normatīvos aktus.

11 GLABĀŠANA

11.1 Ierīces glabāšana

Pēc katras tīrīšanas reizes rūpīgi notīriet ierīci un - ja uzstādīti - uzstādiet visus aizsardzības apvalkus. Uzglabājiet ierīci sausā, slēgtā un bērniem nepieejamā vietā.

Ja paredzētais pārtraukuma periods līdz nākamajai lietošanas reizei ir ilgāks par 30 dienām, veiciet turpmāk tekstā norādītās darbības.

- Visu ierīci un aprīkojuma detaļas noslaukiet ar tīrīšanai piemērotu drānu. Nelietojiet tīrīšanai benzīnu vai citus šķīdinātājus!
- Notīriet kultivatora vārpstu ar cietu birsti.
- Glabājiet ierīci pēc iespējas sausākā vietā.

11.2 Akumulatora un lādēšanas ierīces glabāšana

I NORĀDĪJUMS Lūdzu, skatiet detalizētu informāciju par akumulatoru un akumulatora lādēšanas ierīci atsevišķās lietošanas instrukcijās.

12 UTILIZĀCIJA

Norādes par Vācijas elektrisko un elektronisko ierīču likumu (ElektroG)

-  Nolietotas elektriskās un elektroniskās ierīces aizliegts izmest sadzīves atkritumos, tās ir jānodod atsevišķā atkritumu savākšanas vai likvidēšanas vietā!

- Lietotās baterijas un akumulatori, kas nav uzstādīti ierīcē, pirms nodošanas jāizņem! To utilizāciju regulē Likums "Par baterijām".
- Elektrisko un elektronisko ierīču īpašnieku vai lietotāju pienākums ir pēc to nolietošanas šīs ierīces atgriezt.
- Gala lietotājs atbild par savu personīgo datu izdzēšanas no utilizējamās nolietotās ierīces!

Pārsvītrotā konteinera simbols nozīmē, ka elektriskās un elektroniskās ierīces aizliegts izmest sadzīves atkritumos.

Elektriskās un elektroniskās ierīces šādās vietās iespējams nodot bez maksas:

- publiski-tiesiskās utilizācijas vai savākšanas vietās (piem., komunālajos uzņēmumos);
- Elektrisko ierīču pārdošanas vietās (fiziskās vai tiesīsaistes), ja tirgotāja pienākums ir pieņemt šīs preces vai arī viņš to piedāvā brīvprātīgi.

Šie izteikumi attiecas tikai uz tām ierīcēm, kas tiek uzstādītas un pārdotas Eiropas Savienības dalībvalstīs un uz kurām attiecināmas Eiropas Direktīvas 2012/19/ES prasības. Valstīs, kas nav Eiropas Savienības sastāvā, var būt atšķirīgi noteikumi attiecībā uz nolietoto elektrisko un elektronisko ierīču utilizāciju.

Norādījumi par likumu „Par baterijām” (BattG)



- Nolietotās baterijas un akumulatorus aizliegts izmest sadzīves atkritumos, tos ir jānodod atsevišķā atkritumu savākšanas vai likvidēšanas vietā!
- Lai droši izņemtu baterijas vai akumulatorus no elektriskās ierīces un noskaidrotu informāciju par to tipu vai ķīmisko sistēmu, lūdzam ievērot turpmāk sniegtos datus lietošanas vai montāžas instrukcijā.
- Bateriju un akumulatoru īpašnieku vai lietotāju pienākums ir pēc to nolietošanas šīs ierīces atgriezt. Atgriešana ir ierobežota līdz māsaimniecībai atbilstošam daudzumam.

Lietotās baterijās var būt kaitīgas vielas vai smagie metāli, kas var radīt kaitējumu videi un veselības problēmas. Lietoto bateriju pārstrāde un tajās esošo resursu izmantošana sniedz būtisku lomu abos iepriekš minētajos gadījumos.

Pārsvītrotā konteinera simbols nozīmē, ka baterijas un akumulatorus aizliegts izmest sadzīves atkritumos.

Ja zem konteinera papildus ir doti simboli Hg, Cd vai Pb, tas nozīmē, ka:

- Hg: baterijā ir vairāk nekā 0,0005 % dzīvsudraba
- Cd: baterijā ir vairāk nekā 0,002 % kadmija
- Pb: baterijā ir vairāk nekā 0,004 % svina

Baterijas un akumulatorus šādās vietās iespējams nodot bez maksas:

- publiski-tiesiskās utilizācijas vai savākšanas vietās (piem., komunālajos uzņēmumos);
- bateriju un akumulatoru pārdošanas vietās;
- ierīču nolietoto bateriju vienotās sistēmas atpakaļpieņemšanas vietās;
- ražotāja atpakaļpieņemšanas vietās (ja tas nav vienotās atpakaļpieņemšanas sistēmas dalībnieks).

14 GARANTĪJA

Iespējamos materiāla vai ražošanas brāķus iekārtā mēs novērsīsim atbilstoši likumā noteiktajam noiļguma termiņam attiecībā uz garantijas prasībām, paturot tiesības izvēlēties remontu vai jaunas preces piegādi. Noiļguma termiņš tiek noteikts, vadoties pēc tās valsts spēkā esošās likumdošanas, kurā ierīce tika nopirkta.

Mūsu garantijas pakalpojumi ir spēkā tikai tad, ja:

- ievērojāt šo lietošanas instrukciju.
- ierīce tiek izmantota atbilstoši mērķim;
- tiek izmantotas oriģinālās rezerves daļas.

Garantija zaudē savu spēku, ja:

- tiek veikti patstāvīgi remontēšanas mēģinājumi;
- tiek veikta patvaļīga pārbūve;
- ierīce netiek lietota atbilstoši paredzētajam mērķim.

Garantija neattiecas uz:

- krāsas bojājumiem, kas radušies normāla nolietojuma rezultātā;
- dilstošajām detaļām, kas rezerves daļu kartē ir atzīmētas ar rāmīti xxxxxx (x).

Garantijas periods sākas no ierīces pirmreizējās pārdošanas pirmās dienas. Noteicošais ir datums uz pirkuma čeka. Lūdzam jūs ar šo garantijas deklarāciju un pirkuma čeku doties pie sava tirdzniecības pārstāvja vai uz tuvāko oficiālo klientu apkalpošanas centru. Šī deklarācija neskar pircēja likumā noteiktās garantijas prasības pret pārdevēju.

Šie izteikumi attiecas tikai uz tiem akumulatoriem un baterijām, kas tiek uzstādītas un pārdotas Eiropas Savienības dalībvalstīs un uz kurām attiecināmas Eiropas Direktīvas 2006/66/EK prasības. Valstīs, kas atrodas ārpus Eiropas Savienības, var būt atšķirīgi noteikumi attiecībā uz nolietoto akumulatoru un bateriju utilizāciju.

13 KLIENTU APKALPOŠANAS DIENESTS/SERVISS

Jautājumu gadījumā par garantiju, remontu vai rezerves daļām sazinieties ar tuvāko AL-KO servisa centru. Informāciju par tiem meklējiet šādā vietnē:

www.al-ko.com/service-contacts

ПЕРЕВОД ОРИГИНАЛЬНОГО РУКОВОДСТВА ПО ЭКСПЛУАТАЦИИ

Оглавление

1	Особые правила техники безопасности	222
2	Информация о руководстве по эксплуатации	222
2.1	Символы на титульной странице	223
2.2	Условные обозначения и сигнальные слова	223
3	Описание продукта	223
3.1	Использование по назначению	223
3.2	Случаи предусмотренного применения	224
3.3	Предохранительные и защитные устройства	224
3.3.1	Защитный щит	224
3.3.2	Двуручное управление	224
3.3.3	Защита от перегрузки	224
3.4	Символы на устройстве	224
3.5	Обзор продукта (01)	224
3.6	Комплект поставки	225
4	Указания по технике безопасности	225
4.1	Общие указания по технике безопасности для электроинструментов	225
4.1.1	Безопасность на рабочем месте	225
4.1.2	Электрическая безопасность	225
4.1.3	Личная безопасность	226
4.1.4	Использование электроинструмента и работа с ним	226
4.1.5	Использование инструмента с аккумулятором	227
4.1.6	Сервис	227
4.2	Указания по технике безопасности для вертикуттера	227
4.3	Указания по технике безопасности для аккумулятора и зарядного устройства	229
5	Установка	229
5.1	Соединение/разъединение блока двигателя и базового агрегата (02)	229
6	Ввод в эксплуатацию	229
6.1	Зарядка аккумулятора	229
6.2	Вставка и извлечение аккумулятора (03)	230
7	Управление	230
7.1	Включение и выключение устройства (04, 05)	230
7.2	Проверка состояния заряда аккумулятора	230
8	Техобслуживание и уход	230
8.1	График технического обслуживания	230
8.2	Очистка вала для аэрации	231
9	Устранение неисправностей	231
10	Транспортировка	232
11	Хранение	232
11.1	Хранение устройства	232
11.2	Хранение аккумулятора и зарядного устройства	232
12	Утилизация	232
13	Сервисное обслуживание	233
14	Гарантия	234

1 ОСОБЫЕ ПРАВИЛА ТЕХНИКИ БЕЗОПАСНОСТИ

Данное устройство не предназначено для использования детьми в возрасте до 8 лет и лицами с ограниченными физическими ощущениями или умственными способностями, а также с недостаточным опытом и знаниями, кроме случаев, если они находятся под наблюдением лица, ответственного за их безопасность, или прошли инструктаж по эксплуатации устройства. Детям запрещается играть с устройством. Детям запрещается очищать и выполнять обслуживание без присмотра.

Лица с очень сильными и сложными ограничениями также должны быть ознакомлены с описанными здесь инструкциями.

2 ИНФОРМАЦИЯ О РУКОВОДСТВЕ ПО ЭКСПЛУАТАЦИИ

- Немецкая версия содержит оригинальное руководство по эксплуатации. Все остальные языковые версии — это переводы о-

ригинального руководства по эксплуатации.

- Всегда держите это руководство по эксплуатации под рукой, чтобы прочитать его, если вам потребуется информация об устройстве.
- Передавайте устройство другим лицам только вместе с этим руководством по эксплуатации.
- Прочтите и соблюдайте указания по технике безопасности и предупреждения, приведенные в данном руководстве по эксплуатации.

2.1 Символы на титульной странице

Символ	Значение
	Обязательно прочитайте данное руководство по эксплуатации перед вводом в эксплуатацию. Это необходимо для безопасной и безотказной работы.
	Руководство по эксплуатации
	Осторожно обращайтесь с литий-ионными аккумуляторами! В частности, соблюдайте указания по транспортировке, хранению и утилизации в данном руководстве по эксплуатации!

2.2 Условные обозначения и сигнальные слова

⚠ ОПАСНОСТЬ! Указывает на опасную ситуацию, которая, если ее не избежать, приводит к смерти или серьезным травмам.

⚠ ПРЕДУПРЕЖДЕНИЕ! Указывает на потенциально опасную ситуацию, которая, если ее не избежать, может привести к смерти или серьезным травмам.

⚠ ОСТОРОЖНО! Указывает на потенциально опасную ситуацию, которая, если ее не избежать, может привести к травмам легкой и средней тяжести.

ВНИМАНИЕ! Указывает на ситуацию, которая, если ее не избежать, может привести к имущественному ущербу.

ℹ ПРИМЕЧАНИЕ Специальные указания для облегчения понимания и эксплуатации.

3 ОПИСАНИЕ ПРОДУКТА

С помощью аккумуляторного аэратора для газонов можно удалять мох и дерновый покров с небольших газонов, например, на частном участке. Гибкие зубцы из пружинной стали, установленные на вращающемся валу для аэрации, очищают дерновый покров, не повреждая его.

Аккумуляторные аэраторы для газонов также можно использовать для удаления сорняков в огородах и клумбах, а также для рыхления неровной почвы.

Устройство разрешается использовать только вместе с литий-ионными аккумуляторами и зарядными устройствами, указанными в технических характеристиках. Дополнительные сведения об аккумуляторах и зарядных устройствах см. в отдельных инструкциях:

- руководство по эксплуатации 443130: аккумуляторы
- руководство по эксплуатации 443131: зарядные устройства

ВНИМАНИЕ! **Опасность повреждения устройства и аккумулятора.** Если устройство работает с неподходящими аккумуляторами, то устройство и аккумуляторы могут быть повреждены.

- Устройство работает только с предназначенными для этого аккумуляторами.

3.1 Использование по назначению

Данный прибор предназначен для разрыхления и вентиляции грунта газона (вертикуции) на частных участках, и его можно использовать только на сухом коротко подстриженном газоне.

Устройство должно использоваться только в полностью собранном состоянии.

Это устройство предназначено для частного использования. Любое другое использование, а также несанкционированные модификации или дополнения рассматриваются как ненадлежащее использование и приводят к признанию недействительной гарантии, а также к потере соответствия и отказу от любой ответственности за ущерб пользователю или третьим лицам со стороны производителя.

3.2 Случаи предусмотренного применения

Устройство не предназначено для коммерческого использования в общественных парках, на спортивных площадках, в сельском и лесном хозяйствах.

3.3 Предохранительные и защитные устройства

⚠ ПРЕДУПРЕЖДЕНИЕ! Опасность травмирования. Неисправность или бездействие предохранительных и защитных устройств могут стать причиной травм.

- Неисправные предохранительные и защитные устройства подлежат ремонту.
- Никогда не выводите из строя предохранительные и защитные устройства.

3.3.1 Защитный щит

Защитный щит защищает пользователя от контакта с вращающимся валом для аэрации и предметами, которые могут быть отброшены.

3.3.2 Двухручное управление



Устройство предназначено для работы двумя руками во избежание травм рук.

3.3.3 Защита от перегрузки

Если вал для аэрации заблокирован, двигатель перегружен. Поэтому он автоматически отключается.

1. Выключите устройство и извлеките аккумулятор.
- Предупреждение!** *Перед тем, как начать какие-либо работы с валом для аэрации, снимите аккумулятор устройства.*
2. Устраните блокировку.
 3. Подождите примерно 5 секунд.
 4. Вставьте аккумулятор и включите устройство.

3.4 Символы на устройстве

Символ	Значение
	Перед вводом в эксплуатацию прочтите руководство по эксплуатации!
	

Символ	Значение
	Выведите посторонних лиц из опасной зоны! Соблюдайте безопасное расстояние!
	Осторожно, зубцы острые! Берегите руки и ноги от режущего механизма! Зубья продолжают вращаться после выключения двигателя.
	Берегите устройство от дождя и воздействия влаги!

3.5 Обзор продукта (01)

Номер	компонента
Базовый агрегат	
1	Верхняя ручка с кнопкой ВКЛ/ВЫКЛ
2	Кнопка безопасности
3	Индикатор уровня зарядки
4	Ручка с петлей
5	Верхняя ручка
6	Сцепление
7	Руководство по эксплуатации
Блок двигателя	
8	Нижняя ручка
9	Двигатель
10	Защитный щит
11	Вал для аэрации с направляющими колесами
Принадлежности*	
12	Аккумулятор*
13	Зарядное устройство*

* Не входит в комплект поставки, но доступен по следующим номерам заказа: см. Технические данные.

3.6 Комплект поставки

Комплект поставки включает в себя перечисленные позиции. Проверьте, включены ли все позиции:

Номер	компонента
1	Базовый агрегат
2	Блок двигателя
3	Инструкция по эксплуатации «Аккумуляторные аэраторы для газонов»

И ПРИМЕЧАНИЕ Аккумулятор и зарядное устройство не входят в комплект поставки и приобретаются отдельно.

4 УКАЗАНИЯ ПО ТЕХНИКЕ БЕЗОПАСНОСТИ

4.1 Общие указания по технике безопасности для электроинструментов

⚠ ПРЕДУПРЕЖДЕНИЕ! Ознакомьтесь со всеми указаниями по технике безопасности, инструкциями, иллюстрациями и техническими характеристиками, которые входят в комплект поставки этого электроинструмента. Несоблюдение указаний по технике безопасности и инструкций может привести к удару электрическим током, пожару и (или) серьезным травмам.

- **Сохраните все указания по технике безопасности и инструкции для дальнейшего использования.**

Используемое в указаниях по технике безопасности обозначение «электроинструмент» относится и к электроинструментам, работающим от сети (с сетевым кабелем), и к электроинструментам, работающим от аккумулятора (без сетевого кабеля).

4.1.1 Безопасность на рабочем месте

- **Рабочее место должно быть чистым и хорошо освещенным.** Беспорядок на рабочем месте или неосвещенные участки могут привести к несчастным случаям.
- **Не работайте с электроинструментом во взрывоопасной среде, в которой имеются горючие жидкости, газы или пыль.** Электроинструменты производят

искру, от которой может воспламениться пыль или пары.

- **Во время использования электроинструмента не подпускайте к себе детей и других людей.** Если вы отвлечетесь, можете потерять контроль над электроинструментом.

4.1.2 Электрическая безопасность

- **Штепсель электроинструмента должен подходить к розетке. Штепсель нельзя модифицировать. В электроинструментах с защитным заземлением нельзя использовать штепсельные адаптеры.** Немодифицированные штепселя и подходящие розетки уменьшают риск удара электрическим током.
- **Избегайте физического контакта с заземленными поверхностями труб, систем отопления, плит и холодильников.** Если Ваше тело заземлено, существует повышенный риск удара электрическим током.
- **Не подвергайте электроинструменты воздействию дождя или сырости.** Проникновение воды в электроинструмент повышает риск удара электрическим током.
- **Не используйте соединительные кабели не по назначению, чтобы нести, вешать электроинструмент или чтобы вытянуть штепсель из розетки. Держите соединительный кабель подальше от источников жары, масла, острых краев или движущихся частей устройства.** Поврежденные или запутанные соединительные кабели повышают риск удара электрическим током.
- **Если вы работаете с электроинструментом под открытым небом, используйте только такие удлинительные кабели, которые подходят также для использования на улице.** Использование удлинительного кабеля, который предназначен для улицы, уменьшает риск удара электрическим током.
- **Если электроинструмент все же необходимо использовать во влажной среде, используйте устройство дифференциальной защиты.** Использование устройства дифференциальной защиты уменьшает риск удара электрическим током.

4.1.3 Личная безопасность

- При работе с электроинструментом следует проявлять внимательность и подходить к выполнению работ с четким пониманием целесообразности действий. Не допускается использование электроинструмента в состоянии усталости, под действием алкоголя, наркотических или лекарственных препаратов. Кратковременное отсутствие внимательности при использовании электроинструмента может стать причиной серьезных травм.
- Используйте средства индивидуальной защиты и обязательно носите защитные очки. В зависимости от типа и условий применения электроинструмента использование таких средств индивидуальной защиты, как респиратор, нескользящая защитная обувь, защитная каска или средства защиты органов слуха, существенно снижает риск получения травмы.
- Избегайте случайного включения. Необходимо убедиться в том, что электроприбор выключен, прежде чем подключать его к источнику питания и (или) аккумулятору, брать в руки или переносить. Если при ношении электроинструмента или его подключении к источнику питания вы держите палец на выключателе, это может привести к несчастным случаям.
- Прежде чем включить электроинструмент, удалите установочные инструменты или гаечные ключи. Попадание инструмента или ключа в движущуюся часть электроинструмента может привести к повреждениям.
- Избегайте неудобного положения тела. Необходимо выбрать устойчивое положение, которое в любой момент позволит сохранить равновесие. Это поможет лучше контролировать положение электроинструмента в непредвиденных ситуациях.
- Надевайте подходящую одежду. Не следует надевать просторную одежду или украшения. Держите волосы и одежду вдали от движущихся частей. Просторная одежда, украшения и длинные волосы могут попасть в движущиеся части.
- Если предусмотрена установка устройств для отсасывания и удержания

пыли, удостоверьтесь, что они подсоединены и правильно используются. Отсасывание пыли может уменьшать опасность воздействия пыли.

- Не взвешивайте себя в неправильном направлении и не игнорируйте правила безопасности для электроинструментов, даже если вы знакомы с электроинструментом после его многократного использования. Небрежное обращение может привести к серьезным травмам в течение нескольких секунд.

4.1.4 Использование электроинструмента и работа с ним

- Не перегружайте электроинструмент. Используйте для работы подходящий электроинструмент. С подходящим электроинструментом в предназначенной для работы среде вы сможете работать лучше и увереннее.
- Не используйте электроинструмент, выключатель которого испорчен. Электроинструмент, который нельзя включить или выключить, опасен и требует ремонта.
- Прежде чем настраивать устройство, менять запчасти или поместить устройство на хранение, вытяните штепсель из розетки и (или) извлеките аккумулятор. Эта мера предосторожности позволит не допустить случайного включения электроинструмента.
- Храните неиспользуемые электроинструменты в недоступном для детей месте. Не позволяйте использовать электроинструмент лицам, которые не знакомы с ним или не прочитали эти инструкции. Электроинструменты опасны, если их используют неопытные люди.
- Тщательно заботьтесь об электроинструментах и насадках. Контролируйте, безупречно ли функционируют подвижные части, не прижаты, не сломаны и не повреждены ли они до такой степени, что электроинструмент хуже функционирует. Перед использованием электроинструмента поврежденные части должны быть отремонтированы. Много несчастных случаев происходит по вине электроинструментов, за которыми плохо ухаживали.
- Сохраняйте режущие инструменты острыми и держите их в чистоте. Тщательно ухоженные режущие инструменты

с острыми режущими краями меньше застревают и ими легче пользоваться.

- **Используйте электроинструмент, насадки и т. д. в соответствии с данными инструкциями. Учитывайте условия труда и специфику работы.** Использование электроинструментов для целей, для которых они не предусмотрены, может привести к опасным ситуациям.
- **Следите, чтобы ручки и ладонная часть перчатки были сухими и чистыми, без малейших следов масла или смазки.** Скользкие ручки и ладонная часть перчатки не позволяют обеспечить безопасную эксплуатацию и контроль мощности в непредвиденных ситуациях.

4.1.5 Использование инструмента с аккумулятором

- **Заряжайте аккумуляторы только в зарядных устройствах, которые рекомендованы производителем.** Если зарядное устройство, которое подходит для определенного вида аккумуляторов, используется с другими аккумуляторами, существует опасность пожара.
- **Используйте в электроинструментах только предусмотренные для этого аккумуляторы.** Использование других аккумуляторов может привести к травмам и опасности пожара.
- **Держите неиспользуемые аккумуляторы подальше от скрепок, монет, ключей, гвоздей, винтов и других мелких металлических предметов, которые могут вызывать замыкание контактов.** Короткое замыкание между аккумуляторными контактами может вызвать возгорания или пожар.
- **При неправильном использовании из аккумулятора может вытекать жидкость. Избегайте контакта с ними. При случайном контакте смойте ее водой. Если жидкость попала в глаза, обратитесь за медицинской помощью.** Вытекающая аккумуляторная жидкость может вызвать раздражение кожи или ожоги.
- **Не используйте поврежденный или модифицированный аккумулятор.** Поврежденный или модифицированный аккумулятор могут вести себя непредсказуемо и вызывать пожар, взрыв или опасность травмирования.

- **Держите аккумулятор вдали от огня или высоких температур.** Огонь или температура выше 130 °C могут вызвать взрыв.
- **Следуйте инструкциям по зарядке и ни в коем случае не заряжайте аккумулятор или аккумуляторный инструмент вне диапазона температур, указанного в руководстве по эксплуатации.** Неправильная зарядка или зарядка вне утвержденного диапазона температур могут привести к разрушению аккумулятора и повышению пожароопасности.

4.1.6 Сервис

- **Ремонтировать электроинструмент должен только квалифицированный специалист, используя оригинальные запчасти.** Таким образом обеспечивается сохранение надежности электроинструмента.
- **Ни в коем случае не выполняйте обслуживание разрушенных аккумуляторов.** Обслуживание аккумуляторов должно осуществляться только производителем или его сервисной службой.

4.2 Указания по технике безопасности для вертикуттера

Операторы

- Внимательно прочитайте эти инструкции по технике безопасности. Ознакомьтесь с элементами эксплуатации и регулировки и целевым назначением устройства.
- Детям или не ознакомленным с настоящими инструкциями лицам запрещено использовать прибор. Национальные правила могут ограничивать возраст оператора.
- Пользователь несет ответственность за ущерб, нанесенный другим лицам и их собственности.
- Запрещается работать с устройством под воздействием алкоголя, наркотических средств или лекарственных препаратов.

Подготовка

- Во время работы всегда надевайте средства защиты органов слуха и защитные очки.
- Всегда носите прочную обувь и длинные брюки во время эксплуатации устройства. Запрещается эксплуатировать устройство босиком или в легких сандалиях. Запрещается ношение свободной одежды или о-

дежды с свисающими шнурами или галстуками.

- Внимательно осмотрите место, где будет использоваться устройство, и удалите все предметы, которые могут быть захвачены и отброшены устройством, например: ветки, кусочки стекла и металла, камни.
- Используйте устройство только в рекомендованном положении и только на твердой поверхности.
- Не используйте устройство на мощеных или покрытых щебнем поверхностях, где отброшенный материал может вызвать травмы.
- Перед включением устройства всегда проверьте, что все винты, гайки, болты и другие крепления надежно закреплены, а предохранительные устройства и защитные решетки находятся на своих местах. Изношенные или поврежденные наклейки необходимо заменить.
- Ни в коем случае не эксплуатируйте устройство, если в непосредственной близости находятся люди, особенно дети или домашние животные.

Работа

- Эксплуатируйте устройство только при дневном свете или при надлежащем искусственном освещении. Не эксплуатируйте устройство при плохих погодных условиях, особенно во время грозы.
 - Если возможно, избегайте использования устройства на мокрой траве.
 - Всегда соблюдайте правильное положение на склонах.
 - Идите за устройством при его эксплуатации, бежать нельзя.
 - Используйте устройство поперек склона, ни в коем случае не вверх и вниз по склону.
 - Будьте особенно осторожны при изменении направления движения по склону.
 - На чрезмерно крутых склонах не выполняйте вертикацию или аэрацию.
 - Будьте особенно осторожны, когда поворачиваете устройство или тянете его на себя.
 - Выключайте устройство:
 - если его необходимо наклонить для транспортировки по другим поверхностям, кроме травы.
- когда оно перемещается на обрабатываемую поверхность и с нее.
 - Не используйте устройство с поврежденными предохранительными устройствами или защитными решетками или без прикрепленных защитных устройств, например, отражательного листа и (или) травосборника.
 - Включите устройство в соответствии с инструкцией по эксплуатации и убедитесь, что ваши ноги находятся достаточно далеко от вала для аэрации.
 - При включении устройство нельзя наклонять, если только его не нужно поднимать для включения. В этом случае наклоняйте его ровно настолько, насколько это необходимо, и поднимайте только сторону от себя. Перед тем, как опустить устройство на поверхность, убедитесь, что обе руки находятся в рабочем положении.
 - Никогда не транспортируйте устройство, когда оно включено и вал для аэрации вращается.
 - Держите руки или ноги вдали от вращающихся деталей. Следует держаться подальше от разгрузочного отверстия.
 - Отключайте устройство от источника электропитания (т.е. извлекайте все съемные аккумуляторы или батареи) и убедитесь, что все движущиеся части полностью остановились:
 - всегда, прежде чем оставить устройство без присмотра
 - перед устранением засорения в устройстве или в разгрузочном отверстии
 - перед проверкой, очисткой или эксплуатацией устройства
 - после контакта с посторонними предметами
 - когда устройство начинает аномально вибрировать
 - После контакта с опасными посторонними предметами осмотрите устройство на предмет повреждений. Отремонтируйте поврежденное устройство перед его перезапуском и работой с ним.
 - Каждый раз, когда устройство начинает чрезмерно вибрировать, требуется его немедленная проверка:
 - Осмотрите на наличие повреждений.

- Отремонтируйте поврежденные детали.
- Осмотрите устройство на предмет незакрепленных деталей и надежно затяните их.

Обслуживание и хранение

- Всегда носите защитные перчатки во время технического обслуживания, ухода и очистки.
- Отключите устройство от источника питания (т.е. активируйте блокировку переключателя, извлеките съемные аккумуляторы или батареи) перед проведением любых работ по техническому обслуживанию, очистке или ремонту. Убедитесь, что все движущиеся детали полностью остановились, и дайте устройству остыть.
- Обращайтесь с устройством аккуратно и содержите его в чистоте.
- Регулярно проверяйте устройство и выполняйте техническое обслуживание. Ремонт устройства разрешается производить только в сервисном центре производителя.
- Убедитесь, что все гайки, болты и винты надежно затянуты и что устройство находится в безопасном рабочем состоянии.
- В целях безопасности заменяйте изношенные или поврежденные детали. Используйте только запасные части и принадлежности, рекомендованные производителем.
- При обслуживании вала для аэрации помните, что он может двигаться, даже когда устройство выключено.
- Обратите внимание, что на устройствах с несколькими валами для аэрации вращение одного вала может вызвать вращение других валов.
- Регулируя устройство, будьте осторожны, чтобы не зажать пальцы между валом для аэрации и неподвижными частями устройства.
- Дайте устройству остыть перед его длительным хранением.
- Храните устройство в недоступном для детей месте, если оно не используется.

4.3 Указания по технике безопасности для аккумулятора и зарядного устройства

Соблюдайте указания по технике безопасности, содержащиеся в отдельных руководствах

по эксплуатации к аккумулятору и зарядному устройству.

См.

- руководство по эксплуатации 443130: аккумуляторы
- руководство по эксплуатации 443131: зарядные устройства

5 УСТАНОВКА

⚠ ПРЕДУПРЕЖДЕНИЕ! **Опасность из-за неполной установки!** Эксплуатация неполного устройства может привести к серьезным травмам.

- Используйте устройство только в полностью собранном состоянии!
- Вставляйте аккумулятор только в полностью собранное устройство!
- Перед включением проверьте наличие и исправность всех предохранительных и защитных устройств!

5.1 Соединение/разъединение блока двигателя и базового агрегата (02)

Соединение блока двигателя и базового агрегата

1. Совместите муфту (02/1) и сопрягаемую деталь муфты (02/2) так, чтобы треугольники (02/3) находились напротив друг друга.
2. Вставьте (02/a) сопрягаемую деталь муфты в муфту до упора.
3. Вставьте ручку (02/4) до упора над сопрягаемой деталью муфты (02/b).
4. Поверните (02/c) ручку до упора в направлении закрытого фиксатора.

Разъединение блока двигателя и базового агрегата

1. Поверните ручку в направлении открытого фиксатора до конца, а затем нажмите на нее вверх.
2. Разъедините муфту и сопрягаемую деталь муфты.

6 ВВОД В ЭКСПЛУАТАЦИЮ

6.1 Зарядка аккумулятора

Обратите внимание на диапазон температур для зарядки, см. Технические данные.

И ПРИМЕЧАНИЕ Подробную информацию см. в отдельных инструкциях по эксплуатации аккумулятора и зарядного устройства:

- руководство по эксплуатации 443130: аккумуляторы
- руководство по эксплуатации 443131: зарядные устройства

6.2 Вставка и извлечение аккумулятора (03)

ВНИМАНИЕ! Опасность повреждения аккумулятора. Если после использования устройства оставить аккумулятор внутри, это может привести к повреждению аккумулятора.

- Сразу после завершения работы следует извлечь аккумулятор из устройства и поместить на хранение в утепленное место.
- Вставлять аккумулятор в устройство следует непосредственно перед работой.

Вставка аккумулятора

1. Вставьте (03/a) аккумулятор (03/1) в верхнюю ручку снизу до щелчка.

Извлечение аккумулятора

1. Нажмите и удерживайте кнопку фиксации (03/2) на аккумуляторе.
2. Извлеките (03/b) аккумулятор.

7 УПРАВЛЕНИЕ

⚠ ПРЕДУПРЕЖДЕНИЕ! Опасность из-за неполной установки! Эксплуатация неполного устройства может привести к серьезным травмам.

- Используйте устройство только в полностью собранном состоянии!
- Вставляйте аккумулятор только в полностью собранное устройство!
- Перед включением проверьте наличие и исправность всех предохранительных и защитных устройств!

7.1 Включение и выключение устройства (04, 05)

1. Займите устойчивое положение.
2. Всегда держите устройство двумя руками:
 - одной рукой за верхнюю ручку (04/1),
 - другой рукой за ручку с петлей (04/2).
3. Нажмите кнопку безопасности (05/1).

4. Нажмите и удерживайте выключатель ВКЛ/ВЫКЛ (05/2). Устройство начинает работать. Отпустите кнопку безопасности.
5. Если отпустить кнопку ВКЛ/ВЫКЛ, устройство выключится.

7.2 Проверка состояния заряда аккумулятора

Индикатор уровня заряда (01/3) расположен на верхней ручке.

Он состоит из трех сегментов. Сегменты загораются или мигают в зависимости от уровня заряда.

Сегмент	Уровень заряда
Загораются 3 сегмента:	аккумулятор полностью заряжен.
Загораются 2 сегмента:	аккумулятор заряжен на 2/3.
Загорается 1 сегмент:	аккумулятор заряжен на 1/3.
Мигает 1 сегмент:	аккумулятор почти разряжен. Устройство вскоре выключится.

8 ТЕХОБСЛУЖИВАНИЕ И УХОД

⚠ ПРЕДУПРЕЖДЕНИЕ! Опасность порезов. Опасность порезов при контакте с острыми движущимися деталями устройства и режущим инструментом.

- Всегда выключайте устройство до технического и сервисного обслуживания и очистки. Выньте аккумулятор.
- Всегда носите защитные перчатки во время технического обслуживания, ухода и очистки.

8.1 График технического обслуживания

Перед каждым использованием

- Провести визуальный осмотр.
- Проверить исправность и надежность крепления предохранительных устройств, элементов управления и резьбовых соединений.
- Не начинать работу, не заменив поврежденные детали.

После каждого использования

- Извлеките аккумулятор из устройства и поместите его на хранение в утепленное место.

8.2 Очистка вала для аэрации

ВНИМАНИЕ! Опасность вследствие попадания воды. Попадание воды в устройство может привести к короткому замыканию и повреждению электрических компонентов.

- не распыляйте на устройство воду;
- Используйте для очистки исключительно щетку с ручкой или тряпку.

1. Остановите устройство и подождите, пока вал для аэрации не остановится.
2. Выньте аккумулятор из устройства.

3. Наклоните устройство на бок и очистите вал для аэрации щеткой-сметкой или щеткой.

9 УСТРАНЕНИЕ НЕИСПРАВНОСТЕЙ

⚠ ОСТОРОЖНО! Опасность травмирования. Движущиеся части и детали с острыми краями могут привести к травмам.

- Всегда носите защитные перчатки во время технического обслуживания, ухода и очистки!

ℹ ПРИМЕЧАНИЕ В случае возникновения неисправностей, которые не указаны в данной таблице или с которыми вы не можете справиться самостоятельно, обращайтесь в нашу сервисную службу.

Неисправность	Причина	Способы устранения
Двигатель не работает.	Аккумулятор разряжен.	Зарядите аккумулятор.
	Аккумулятор не установлен или установлен неправильно.	Вставьте аккумулятор правильно.
	Аккумулятор слишком холоден или слишком горяч.	Немного нагрейте или охладите аккумулятор.
Двигатель выключается.	Сработал выключатель защиты двигателя.	Подождите, пока выключатель для защиты мотора снова не включит устройство.
	Вентиляционные отверстия загрязнены.	Очистите устройство.
Срок эксплуатации аккумулятора значительно снизился.	Аккумулятор разряжен, поскольку не использовался длительное время.	Зарядите аккумулятор.
	Срок службы аккумулятора истек.	Замените аккумулятор. Используйте только оригинальные аксессуары от производителя.
Аккумулятор не заряжается.	Загрязнены контакты.	Обратитесь в сервисный центр изготовителя.
	Неисправность аккумулятора или зарядного устройства.	Заказать запасные части. Обратитесь в сервисный центр изготовителя.
	Перегрев аккумулятора.	Дайте аккумулятору остыть.

10 ТРАНСПОРТИРОВКА

Перед транспортировкой выполните следующие действия:

1. Выключите устройство.
2. Выньте аккумулятор из устройства.
3. Правильно упакуйте аккумулятор (см. ниже).

Аккумулятор В125 Li (Арт. №: 113896)

f ПРИМЕЧАНИЕ Номинальная мощность аккумулятора составляет более 100 Втч! Поэтому соблюдайте следующие правила транспортировки!

Литий-ионный аккумулятор подлжит закону про перевозку опасных грузов, но может быть транспортирован в упрощенных условиях:

- Частные пользователи могут перевозить аккумуляторы автотранспортом без каких-либо дополнительных требований, при условии их перевозки в заводской упаковке и для личных целей.
- Коммерческие пользователи, которые выполняют перевозки в связи со своей основной деятельностью (например, поставки на строительные площадки или места погрузки и из них), могут также воспользоваться данным упрощением.

В обоих вышеуказанных случаях принудительные меры должны быть приняты, чтобы предотвратить утечку содержимого. В других случаях правила об опасных грузах должны строго соблюдаться! Несоблюдение грозит отправителю и, возможно, перевозчику суровым наказанием.

Прочие указания о транспортировке и отправке

- Транспортировка и пересылка литий-ионных аккумуляторов разрешается только при условии отсутствия повреждений!
- Для транспортировки аккумуляторов разрешается использовать только оригинальные коробки или подходящую тару для опасных грузов (требование не распространяется на аккумуляторы номинальной мощностью менее 100 Втч).
- Открытые контакты аккумуляторов подлежат заклеиванию во избежание короткого замыкания.
- Внутри упаковки аккумуляторы должны быть защищены от смещения, в противном случае возможно их повреждение.

- При транспортировке или пересылке проверяйте правильность маркировки и документации (курьерской или экспедиторской служб).
- Предварительно выясните, возможна ли перевозка выбранным поставщиком услуг и оформите заказ.

При подготовке к пересылке рекомендуем обратиться к специалисту по опасным грузам. Также примите во внимание возможные дополнительные национальные правила.

11 ХРАНЕНИЕ

11.1 Хранение устройства

После каждого использования тщательно очищайте устройство и при необходимости устанавливайте все защитные крышки. Храните устройство в сухом, запираемом месте, недоступном для детей.

При перерывах в использовании, длящихся более 30 дней, необходимо выполнить следующие действия:

- Протрите все устройство и принадлежности с помощью тряпки для чистки. Не используйте бензин или другие растворители!
- Очистите вал для вертикации жесткой щеткой.
- Храните устройство по возможности в сухом месте.

11.2 Хранение аккумулятора и зарядного устройства

f ПРИМЕЧАНИЕ См. подробную информацию в отдельных инструкциях по эксплуатации и аккумулятора и зарядного устройства.

12 УТИЛИЗАЦИЯ

Указания по закону об электрическом и электронном оборудовании



- Электрическое и электронное оборудование не относится к бытовому мусору. Его необходимо собирать и утилизировать отдельно!
- Использованные батарейки или аккумуляторы следует вынимать из старого устройства перед сдачей! Их утилизация регулируется законом о батареях.
- Владельцы или пользователи электрического и электронного оборудования обяза-

ются вернуть устройство после использования согласно закону.

- Конечный пользователь несет ответственность за удаление своих личных данных с использованного оборудования, которое подлежит утилизации!

Символ перечеркнутого мусорного контейнера означает, что электрическое и электронное оборудование нельзя утилизировать вместе с бытовыми отходами.

Электрическое и электронное оборудование можно бесплатно сдать в следующих местах:

- Государственная служба по утилизации или пункт сбора (например, муниципальные склады)
- Магазины электрооборудования (стационарные и интернет-магазины), при условии, что продавцы обязаны принимать оборудование или предлагать возврат на добровольной основе.

Эти заявления действительны только для устройств, установленных и проданных в странах Европейского Союза, в соответствии с Директивой ЕС 2012/19/ЕС. В странах за пределами Европейского Союза могут действовать другие правила, касающиеся утилизации электрических и электронных устройств.

Указания согласно закону о батарейках



- Использованные батарейки и аккумуляторы не относятся к бытовому мусору. Его необходимо собирать и утилизировать отдельно!
- Чтобы безопасно вынуть батарейки или аккумуляторы из электрического устройства, а также получить информацию о их типе или химической системе, см. дополнительную информацию в руководстве по эксплуатации или установке.
- Владельцы или пользователи батареек или аккумуляторов обязуются вернуть устройство после использования согласно закону. Возврат ограничивается допустимым количеством приобретенных или утилизированных товаров для домашнего хозяйства.

Использованные батареи могут содержать вредные вещества или тяжелые металлы, которые могут нанести вред окружающей среде и ущерб здоровью. Повторная переработка использованных батареек и использование ресурсов, содержащихся в них, способствует защите этих двух важных активов.

Символ перечеркнутого мусорного контейнера означает, что батарейки и аккумуляторы нельзя утилизировать вместе с бытовыми отходами.

Кроме того, под символом мусорного контейнера нанесены символы Hg, Cd или Pb. Это выглядит следующим образом:

- Hg: батарея содержит более 0,0005 % ртути
- Cd: батарея содержит более 0,002 % кадмия
- Pb: батарея содержит более 0,004 % свинца

Аккумуляторы и батарейки можно бесплатно сдать в следующих местах:

- Государственная служба по утилизации или пункт сбора (например, муниципальные склады)
- Магазины батареек и аккумуляторов
- Пункты приема общей системы возврата использованных батареек устройств
- Пункты приема изготовителя (если он не является членом объединенной системы возврата)

Эти заявления действительны только для аккумуляторов и батарей, которые продаются в странах Европейского Союза и соответствуют Директиве 2006/66/ЕС. В странах за пределами Европейского Союза могут действовать другие правила, касающиеся утилизации батарей и аккумуляторов.

13 СЕРВИСНОЕ ОБСЛУЖИВАНИЕ

Если у вас есть вопросы относительно гарантии, ремонта или запасных частей, обратитесь в ближайший сервисный центр AL-KO. Адрес можно найти в Интернете по следующему адресу:

www.al-ko.com/service-contacts

14 ГАРАНТИЯ

Мы устраняем возможные дефекты материалов или производства в течение срока давности, установленного законом в отношении рекламаций по качеству, путем ремонта или замены изделия. Срок давности определяется законодательством страны, в которой было приобретено устройство.

Наше гарантийное обязательство действитель- Гарантия аннулируется при:

но только при:

- Соблюдайте данное руководство по эксплуатации
- надлежащем обращении;
- использовании оригинальных запасных частей.
- самостоятельных попытках ремонта;
- самостоятельных технических изменениях;
- использовании не по назначению.

Гарантия не распространяется на:

- повреждения лакокрасочного покрытия, вызванные нормальным износом;
- изнашивающиеся части, обозначенные в ведомости запасных частей рамкой xxxxxx (x).

Гарантийный срок начинается после покупки первым конечным пользователем. Определяющим фактором служит дата на документе, подтверждающем покупку. Обращайтесь с настоящим сертификатом и документом, подтверждающим покупку, к своему дилеру или в ближайший авторизованный сервисный центр. Настоящий сертификат не касается гарантируемых законом прав на претензии покупателя к продавцу.

ПЕРЕКЛАД ОРИГІНАЛУ ПОСІБНИКА З ЕКСПЛУАТАЦІЇ**Зміст**

1 Особливі правила техніки безпеки	235	7 Експлуатація	242
2 Інформація про посібник із експлуатації	235	7.1 Увімкнення та вимкнення пристрою (04, 05)	243
2.1 Символи на титульній сторінці	236	7.2 Перевірка рівня заряду акумулятора	243
2.2 Умовні позначення та сигнальні слова	236	8 Технічне обслуговування та догляд	243
3 Опис пристрою	236	8.1 Графік технічного обслуговування	243
3.1 Використання за призначенням	236	8.2 Очищення вала для аерації	243
3.2 Можливе передбачене використання	236	9 Усунення несправностей	243
3.3 Запобіжні та захисні елементи	237	10 Транспортування	244
3.3.1 Захисний щит	237	11 Зберігання	245
3.3.2 Дворучне управління	237	11.1 Зберігання пристрою	245
3.3.3 Захист від перевантаження	237	11.2 Зберігання акумулятора та зарядного пристрою	245
3.4 Умовні позначення на приладі	237	12 Утилізація	245
3.5 Візуальний огляд виробу (01)	237	13 Сервісне обслуговування	246
3.6 Комплект поставки	237	14 Гарантія	246
4 Правила техніки безпеки	238	1 ОСОБЛИВІ ПРАВИЛА ТЕХНІКИ БЕЗПЕКИ	
4.1 Загальні рекомендації з безпеки електроінструменту	238	Цей пристрій не призначений для використання дітьми у віці до 8 років та особами з обмеженими фізичними відчуттями чи розумовими здібностями, а також без належного досвіду та знань, крім випадків, якщо вони знаходяться під наглядом особи, відповідальної за їхню безпеку, або пройшли інструктаж з експлуатації пристрою. Дітям заборонено бавитися з пристроєм. Дітям заборонено очищати і виконувати обслуговування без нагляду.	
4.1.1 Безпека на робочому місці	238	Особи з дуже сильними і складними обмеженнями також повинні бути ознайомлені з описаними тут інструкціями.	
4.1.2 Електрична безпека	238	2 ІНФОРМАЦІЯ ПРО ПОСІБНИК ІЗ ЕКСПЛУАТАЦІЇ	
4.1.3 Безпека людей	238	■ Німецька версія містить оригінальний посібник із експлуатації. Всі інші мовні версії — це переклади оригінального посібника з експлуатації.	
4.1.4 Користування електропилкою і поводження з нею	239	■ Завжди тримайте цей посібник із експлуатації під рукою, щоб прочитати його, якщо вам знадобиться інформація про пристрій.	
4.1.5 Користування акумуляторним приладом і поводження з ним	239		
4.1.6 Сервіс	240		
4.2 Вказівки з техніки безпеки для вертикутера	240		
4.3 Правила техніки безпеки для акумулятора й зарядного пристрою	242		
5 Монтаж	242		
5.1 З'єднання/роз'єднання блоку двигуна та базового агрегату (02)	242		
6 Введення в експлуатацію	242		
6.1 Зарядить акумулятор	242		
6.2 Встановлення та виймання акумулятора (03)	242		

- Передавайте пристрій іншим особам тільки разом з цим посібником із експлуатації.
- Прочитайте та дотримуйтеся вказівок з техніки безпеки та попереджень, що містяться в цьому посібнику з експлуатації.

2.1 Символи на титульній сторінці

Умовне позначення	Значення
	Обов'язково прочитайте цей посібник із експлуатації перед введенням в експлуатацію. Це є необхідною умовою безпечної та безвідмовної роботи.
	Посібник з експлуатації
	Обережно поводьтеся з літій-іонними акумуляторами! Зокрема, дотримуйтеся інструкцій з транспортування, зберігання та утилізації в цьому посібнику з експлуатації!

2.2 Умовні позначення та сигнальні слова

⚠ НЕБЕЗПЕКА! Вказує на небезпечну ситуацію, яка, якщо її не уникнути, призводить до смерті або серйозних травм.

⚠ ПОПЕРЕДЖЕННЯ! Вказує на потенційно небезпечну ситуацію, яка, якщо її не уникнути, може призвести до смерті або серйозних травм.

⚠ ОБЕРЕЖНО! Вказує на потенційно небезпечну ситуацію, яка, якщо її не уникнути, може призвести травмування легкої та середньої тяжкості.

УВАГА! Вказує на ситуацію, яка, якщо її не уникнути, може призвести до майнового збитку.

ℹ ПРИМІТКА Спеціальні вказівки для кращого розуміння та полегшення роботи.

3 ОПИС ПРИСТРОЮ

За допомогою акумуляторного аератора для газонів можна видаляти мох і дерен з невеликих газонів, наприклад, на приватній ділянці.

Гнучкі зубці з пружинного сталі, встановлені на обертовому валу для аерації, очищують дерновий покрив, не пошкоджуючи його.

Акумуляторні аератори для газонів також можна використовувати для видалення бур'янів в городах і клумбах, а також для розпушування нерівного ґрунту.

Пристрій слід використовувати тільки разом з літій-іонними акумуляторами і зарядними пристроями, зазначеними в технічних характеристиках. Додаткові відомості про акумулятор і зарядний пристрій див. в окремих інструкціях:

- Посібник користувача 443130: акумулятори
- Посібник користувача 443131: зарядні пристрої

УВАГА! Небезпека пошкодження пристрою та акумулятора. Якщо пристрій працює з неправильними акумуляторами, то це може призвести до пошкодження пристрою та акумуляторів.

- Пристрій працює тільки з призначеними для цього акумуляторами.

3.1 Використання за призначенням

Цей пристрій призначений для непрофесійного розпушування та перелопачування поверхні газонів (вертикуції) лише на висушених та коротко обрізаних газонах.

Пристрій слід використовувати лише в повністю зібраному стані.

Цей пристрій призначено для приватного використання. Будь-яке інше використання або несанкціоновані зміни та доповнення конструкції вважаються використанням не за призначенням і призводять до анулювання гарантії, а також втрати відповідності та відмови від будь-якої відповідальності виробника за шкоду, завдану користувачеві або третій стороні.

3.2 Можливе передбачене використання

Пристрій не призначений для комерційного використання в громадських парках, на спортивних майданчиках, у сільському та лісовому господарствах.

3.3 Запобіжні та захисні елементи

⚠ ПОПЕРЕДЖЕННЯ! Небезпека травмування. Несправність або відсутність запобіжних та захисних елементів можуть призвести до серйозних травм.

- Несправні запобіжні та захисні елементи слід відремонтувати.
- У жодному разі не виводьте з ладу запобіжні та захисні елементи.

3.3.1 Захисний щит

Захисний щит захищає користувача від контакту з обертовим валом для аерації та предметів, які можуть бути відкинуті обертовим валом.

3.3.2 Дворучне управління

Пристрій призначений для роботи двома руками, щоб уникнути травм рук.

3.3.3 Захист від перевантаження

Якщо вал для аерації заблокований, двигун перевантажений. Тому він автоматично відключається.

1. Вимкніть пристрій і вийміть акумулятор.
Попередження! *Перед тим, як почати будь-які роботи з валом для аерації, зніміть акумулятор пристрою.*
2. Усуньте блокування.
3. Зачекайте приблизно 5 секунд.
4. Вставте акумулятор і ввімкніть пристрій.

3.4 Умовні позначення на приладі

Символ	Значення
	Перед введенням в експлуатацію прочитайте посібник з експлуатації!
	Виведіть сторонніх осіб із небезпечної зони! Дотримуйтеся безпечної відстані!

Символ	Значення
	Обережно, зубці гострі! Бережіть руки і ноги від різального механізму! Зуби продовжують обертатися після вимкнення двигуна.
	Оберегайте пристрій від дощу та вологи!

3.5 Візуальний огляд виробу (01)

Номер	компонента
Базовий агрегат	
1	Верхня ручка з кнопкою вмикання/вимикання
2	Кнопка безпеки
3	Індикатор рівня заряду
4	Ручка з петлею
5	Верхня ручка
6	Зчеплення
7	Посібник з експлуатації
Блок двигуна	
8	Нижня ручка
9	Двигун
10	Захисний щит
11	Вал для аерації з направляючими колесами
Приладдя*	
12	Акумулятор*
13	Зарядний пристрій*

Не входить у комплект поставки, але доступний за такими номерами замовлення: див. технічні дані.

3.6 Комплект поставки

Комплект поставки включає в себе перелічені позиції. Перевірте наявність всіх позицій:

Номер	компонента
1	Базовий агрегат
2	Блок двигуна

Номер	компонента
3	Інструкція по експлуатації «Акумуляторні аератори для газонів»

І ПРИМІТКА Акумуляторна батарея та зарядний пристрій не входять в комплект поставки, їх можна придбати за окремим замовленням.

4 ПРАВИЛА ТЕХНІКИ БЕЗПЕКИ

4.1 Загальні рекомендації з безпеки електроінструменту

⚠ ПОПЕРЕДЖЕННЯ! Ознайомтеся з усіма правилами техніки безпеки, інструкціями, ілюстраціями і технічними характеристиками, які входять в комплект постачання цього електроінструменту. Недотримання вказівок з техніки безпеки та інструкцій може призвести до ураження електричним струмом, пожежі та (або) серйозних травм.

- Зберігайте правила техніки безпеки та вказівки для використання в майбутньому.

Позначення «електроінструмент», що використовується в вказівках по техніці безпеки, стосується і електроінструментів, що працюють від мережі (з мережевим кабелем), і електроінструментів, що працюють від акумулятора (без мережевого кабелю).

4.1.1 Безпека на робочому місці

- Робоча зона має бути чистою та добре освітленою. Безлад і погане освітлення — супутники нещасних випадків.
- Забороняється використовувати цей електроприлад у вибухонебезпечному середовищі, де є легкозаймисті рідини, гази чи пил. Електроприлади створюють іскри, від яких пил і гази можуть загорітися.
- Користуючись електроприладом, тримайте дітей та інших осіб на безпечній відстані. Якщо ви відволічетея, ви можете втратити контроль над електроприладом.

4.1.2 Електрична безпека

- Штекер приладу має відповідати конфігурації розетки. Заборонено будь-яким чином модифікувати штекер. Не використовуйте адаптери разом із заземленими електроприладами. Використання немодифікованих штекерів і підходящих

розеток знижує ризик ураження електричним струмом.

- Уникайте фізичного контакту з заземленими поверхнями, наприклад трубами, радіаторами, плитами та холодильниками. У разі заземлення тіла збільшується ризик ураження електричним струмом.
- Бережіть електроприлад від дощу чи вологи. Потраплення води в електроприлад підвищує ризик ураження електричним струмом.
- Не тягніть за з'єднувальний кабель, щоб перемістити, підвісити прилад чи від'єднати його від мережі. Тримайте з'єднувальний кабель на безпечній відстані від олії, гострих кромek, джерел тепла і рухомих деталей. Пошкодження або заплутування з'єднувального кабелю підвищує ризик ураження електричним струмом.
- Працюючи з електроінструментом на вулиці, використовуйте подовжувальний кабель, придатний для подібного використання. Використання спеціального призначеного для експлуатації на вулиці кабелю знижує ризику ураження електричним струмом.
- У разі необхідності експлуатації електроприладу у вологому середовищі скористайтеся автоматичним запобіжним вимикачем, що діє при появі струму витoku. Застосування запобіжного вимикача знижує ризик ураження електричним струмом.

4.1.3 Безпека людей

- Будьте уважні, стежте за своїми діями і керуйтеся здоровим глуздом під час роботи з електроприладом. Не користуйтеся електроприладом, якщо ви втомлені або перебуваєте під впливом наркотичних засобів, алкоголю чи медикаментів. Короткочасна неуважність під час роботи з електроприладом може спричинити серйозну травму.
- Користуйтеся засобами індивідуального захисту й обов'язково надягайте захисні окуляри. Залежно від способу й умов використання електроприладу засоби індивідуального захисту, як-от респіратор, неслизьке захисне взуття, шолом і навушники, суттєво знижують ризик отримання травми.

- **Уникайте ненавмисного увімкнення.** Переконайтеся, що електроприлад вимкнено, перш ніж підключати його до джерела живлення та (або) акумулятора, брати в руки або переносити. Не носіть електроприлад, тримаючи палець на вимикачі, і не підключайте увімкнений електроприлад до мережі. Це може призвести до нещасного випадку.
 - **Перед увімкненням електроприладу зніміть із нього інструменти для регулювання та гайкові ключі.** Інструмент або ключ, що знаходиться на деталі електроінструменту, яка обертається, може завдати травм.
 - **Уникайте незручного положення тіла.** Виберіть стійке положення та зберігайте рівновагу. Це дозволить краще контролювати електроприлад у непередбачених ситуаціях.
 - **Носіть підходящий одяг. Не вдягайте просторий одяг або прикраси.** Тримайте волосся і одяг на безпечній відстані від деталей, які рухаються. Просторий одяг, прикраси та довге волосся можуть заплутатися в таких деталях.
 - **Якщо передбачено встановлення пристроїв для відсмоктування і утримання пилу, переконайтеся, що вони під'єднані і використовуються правильно.** Застосування таких пристроїв знижує ризики, що виникають внаслідок запыленості.
 - **Не зважуйте себе в неправильному напрямку і не ігноруйте правила безпеки для електроінструментів, навіть якщо ви знайомі з електроінструментом після його багаторазового використання.** Недбале поведіння може призвести до серйозних травм протягом декількох секунд.
- 4.1.4 Користування електропилкою і поведіння з нею**
- **Не перевантажуйте електроприлад.** Використовуйте для виконання роботи відповідний електроприлад. Задля максимальної ефективності й безпеки не перевищуйте вказаний діапазон потужності електроприладу.
 - **Не користуйтеся електроприладом із несправним вимикачем.** Електроприлад, який неможливо ввімкнути або вимкнути, є небезпечним і потребує ремонту.
 - **Перш ніж налаштувати електроприлад, замініть запчастини інструменту а-**
- бо помістіть пристрій на зберігання, витягніть штепсель з розетки і (або) витягніть знімний акумулятор.** Це унеможливить ненавмисне увімкнення електроприладу.
- **Зберігайте електроприлади, що не використовуються, у недоступному для дітей місці.** Не дозволяйте використовувати електроприлад особам, які не знайомі з ним або не прочитали ці інструкції. У разі використання недосвідченими особами електроприлади є небезпечними.
 - **Ретельно виконуйте обслуговування електроприладів і насадок.** Стежте за тим, щоб рухомі деталі бездоганно працювали і не заземлялися, та щоб не було зламаних і пошкоджених деталей, які порушують роботу електроприладу. **Перед застосуванням електроприладу відремонтуйте пошкоджені частини.** Причиною багатьох нещасних випадків є неналежний догляд за електроприладом.
 - **Ріжучий інструмент має бути завжди чистим і гострим.** Ретельно доглянутий ріжучий інструмент із гострими лезами менше заземлюється і ним легше керувати.
 - **Використовуйте електроінструмент, насадки тощо відповідно до цих інструкцій.** Ураховуйте умови використання та характер роботи. Використання електроприладів не за призначенням може призвести до виникнення небезпечних ситуацій.
 - **Стежте за тим, щоб ручки і долонна частина рукавиці були сухими і чистими, без найменших слідів масла або мастила.** Слизькі ручки і долонна частина рукавиці не дозволяють забезпечити безпечну експлуатацію і контроль потужності в непередбачених ситуаціях.
- 4.1.5 Користування акумуляторним приладом і поведіння з ним**
- **Заряджайте акумулятори тільки за допомогою зарядного пристрою, рекомендованого виробником.** Якщо зарядний пристрій, який підходить для певного виду акумуляторів, використовується з іншими акумуляторами, існує небезпека пожежі.
 - **Використовуйте в електроприладі лише призначені для цього акумулятори.** Використання інших акумуляторів може призвести до травмування або пожежі.

- **Тримайте акумулятори якомога далі від скріпок, монет, ключів, цвяхів, гвинтів та інших дрібних металевих предметів, які можуть викликати замикання контактів.** Замикання контактів акумулятора може спричинити опіки або пожежу.
- **За неправильного використання з акумулятора може потекти рідина. Уникайте контакту з нею. У разі контакту промийте уражене місце водою. Якщо рідина потрапила в очі, зверніться по медичну допомогу.** Рідина, що витікає з акумулятора, може викликати подразнення шкіри або опіки.
- **Не використовуйте пошкоджений або модифікований акумулятор.** Пошкоджений або модифікований акумулятор може поводити себе непередбачувано і спричинити пожежу, вибух або пошкодження.
- **Тримайте акумулятор якомога далі від вогню або високих температур.** Вогонь або температура вище 130 °C можуть спричинити вибух.
- **Дотримуйтесь інструкцій з заряджання і в жодному разі не заряджайте акумулятор або акумуляторний інструмент поза діапазоном температур, зазначених у посібнику з експлуатації.** Неправильне заряджання або заряджання поза затвердженим діапазоном температур можуть привести до руйнування акумулятора і підвищення пожежонебезпеки.

4.1.6 Сервіс

- **Доручайте ремонт електроприладу лише кваліфікованим спеціалістам, що використовують оригінальні запчастини.** Це гарантує, що електроприлад і надалі буде безпечним для використання.
- **У жодному разі не виконуйте обслуговування зруйнованих акумуляторів.** Обслуговування акумуляторів дозволено здійснювати тільки виробнику або його сервісній службі.

4.2 Вказівки з техніки безпеки для вертикутера

Оператори

- Уважно прочитайте ці інструкції з техніки безпеки. Ознайомтеся з елементами експлуатації та регулювання і цільовим призначенням пристрою.

- Дітям або особам, які не ознайомлені з цими інструкціями, заборонено використовувати прилад. Національні правила можуть обмежувати вік оператора.
- Користувач несе відповідальність за завдання шкоди людям чи їхній власності.
- Не використовуйте прилад, перебуваючи під впливом алкоголю, наркотичних речовин або медикаментів.

Підготування

- Під час роботи завжди надягайте засоби захисту органів слуху та захисні окуляри.
- Завжди носіть міцне взуття та довгі штани під час експлуатації пристрою. Заборонено експлуатувати пристрій босоніж або в легких сандалях. Заборонено носити вільний одяг або одяг з висячими шнурками або краватками.
- Уважно огляньте місце, де буде використовуватися пристрій, і видаліть всі предмети, які можуть бути захоплені та відкинуті пристроєм, наприклад: гілки, шматочки скла та металу, каміння.
- Використовуйте пристрій тільки в рекомендованому положенні та тільки на твердій поверхні.
- Не використовуйте пристрій на моцених або покритих щебенем поверхнях, де відкинутий матеріал може викликати травми.
- Перед включенням пристрою завжди перевіряйте, чи всі гвинти, гайки, болти та інші кріплення надійно закріплені, а запобіжні пристрої та захисні решітки знаходяться на своїх місцях. Зношені або пошкоджені наклейки необхідно замінити.
- У жодному разі не використовуйте пристрій, якщо в безпосередній близькості знаходяться люди, особливо діти або домашні тварини.

Робота

- Експлуатуйте пристрій тільки за денного світла або належного штучного освітлення. Не використовуйте пристрій за поганих погодних умов, особливо під час грози.
- Якщо можливо, уникайте використання пристрою на мокрій траві.
- Завжди дотримуйтеся правильного положення на схилах.
- Йдіть за пристроєм під час його експлуатації, не можна бігти.

- Використовуйте пристрій поперек схилу, в жодному разі не вгору та вниз по схилу.
- Будьте особливо обережні під час зміни напрямку руху по схилу.
- Не виконуйте вертикуцію або аерацію на надмірно крутих схилах.
- Будьте особливо обережні під час повороту аератора або якщо ви тягнете його на себе.
- Вимикайте пристрій:
 - якщо його необхідно нахилити для транспортування по інших поверхнях, крім трави.
 - коли він переміщається на оброблювану поверхню і з неї.
- Не використовуйте пристрій з пошкодженим запобіжними пристроями або захисними решітками або без прикріплених захисних пристроїв, наприклад, відбивного листа та (або) травозбірника.
- Увімкніть пристрій відповідно до інструкції по експлуатації і переконайтеся, що ваші ноги знаходяться досить далеко від вала для аерації.
- При включенні пристрій не можна нахилити, якщо тільки його не потрібно підняти для увімкнення. У цьому випадку нахиліть його тільки настільки, наскільки це потрібно, та підіймайте тільки від себе. Перед тим, як опустити пристрій на поверхню, переконайтеся, що обидві руки знаходяться в робочому положенні.
- Ніколи не транспортуйте пристрій, коли він увімкнений та вал для аерації обертається.
- Тримайте руки або ноги якомога далі від деталей, що обертаються. Завжди тримайтеся подалі від викидного отвору.
- Від'єднайте пристрій від джерела електроживлення (тобто виймайте всі знімні акумулятори або батареї) і переконайтеся, що всі рухомі частини повністю зупинилися:
 - завжди, перш ніж залишити пристрій без нагляду;
 - перед усуненням забивання в пристрої або в розвантажувальному отворі;
 - до початку перевірки, очищення або експлуатації пристрою;
 - після контакту зі сторонніми предметами;
- коли пристрій починає аномально вібрувати.
- Після контакту з небезпечними сторонніми предметами огляньте пристрій на предмет пошкоджень. Відремонтуйте пошкоджені пристрій перед його перезапуском і роботою з ним.
- Кожен раз, коли пристрій починає надмірно вібрувати, необхідна його негайна перевірка:
 - Огляньте на наявність пошкоджень.
 - У разі пошкодження відремонтуйте деталі пристрою.
 - Перевірте, чи є на пристрої незакріплені деталі та надійно затягніть їх.

Технічне обслуговування та зберігання

- Завжди носіть захисні рукавиці під час технічного обслуговування, догляду та очищення.
- Відключайте пристрій від джерела живлення, тобто активуйте блокування проти ввімкнення, виймайте знімні акумулятори або батареї, перед виконанням будь-яких робіт з технічного обслуговування, очищення або ремонту. Переконайтеся, що всі рухомі частини повністю зупинилися, і дайте пристрою охолонути.
- Поводьтеся з пристроєм акуратно та утримуйте його в чистоті.
- Регулярно перевіряйте пристрій і виконуйте технічне обслуговування. Ремонт пристрою дозволяється проводити тільки в сервісному центрі виробника.
- Переконайтеся, що всі гайки, болти та гвинти надійно затягнуті, а також пристрій знаходиться в безпечному робочому стані.
- З метою безпеки замінійте зношені чи пошкоджені частини. Використовуйте тільки запасні частини та приладдя, рекомендовані виробником.
- При обслуговуванні вала для аерації пам'ятайте, що він може рухатися, навіть коли пристрій вимкнений.
- Зверніть увагу, що на пристроях з декількома валами для аерації обертання одного вала може викликати обертання інших валів.
- Регулюючи пристрій, будьте обережні, щоб не затиснути пальці між валом для аерації та нерухомими частинами пристрою.

- Дайте пристрою охолонути перед його тривалим зберіганням.
- Зберігайте пристрій в недоступному для дітей місці, якщо він не використовується.

4.3 Правила техніки безпеки для акумулятора й зарядного пристрою

Дотримуйтеся правил техніки безпеки в окремих посібниках із експлуатації під час використання акумулятора та зарядного пристрою.

Див.

- Посібник користувача 443130: акумулятори
- Посібник користувача 443131: зарядні пристрої

5 МОНТАЖ

⚠ ПОПЕРЕДЖЕННЯ! Небезпека через неповний монтаж! Використання пристрою, змонтованого не в повному обсязі, може призвести до серйозних травм.

- Пристрій слід використовувати тільки за умови завершення монтажу в повному обсязі!
- Акумулятор слід вставляти в пристрій тільки за умови завершення монтажу в повному обсязі!
- Перед увімкненням перевірити наявність та функціональність всіх запобіжних й захисних пристроїв!

5.1 З'єднання/роз'єднання блоку двигуна та базового агрегату (02)

З'єднання блоку двигуна та базового агрегату

1. Зіставте муфту (02/1) і зчпну деталь муфти (02/2) так, щоб трикутники (02/3) знаходилися навпроти один одного.
2. Повністю вставте (02/a) муфту та зчпну деталь муфти одна в одну.
3. Вставте (02/b) ручку (02/4) до упору над зчпну деталлю муфти.
4. Поверніть (02/c) ручку до упору в напрямку закритого фіксатора.

Роз'єднання блоку двигуна та базового агрегату

1. Поверніть ручку в напрямку відкритого фіксатора до кінця, а потім натисніть на неї вгору.
2. Роз'єднайте муфту та зчпну деталь муфти.

6 ВВЕДЕННЯ В ЕКСПЛУАТАЦІЮ

6.1 Зарядіть акумулятор

Зверніть увагу на діапазон температур для заряджання акумулятора, див. Технічні дані.

ℹ ПРИМІТКА Більш докладну інформацію див. в окремих інструкціях по експлуатації акумулятора та зарядного пристрою:

- Посібник користувача 443130: акумулятори
- Посібник користувача 443131: зарядні пристрої

6.2 Встановлення та виймання акумулятора (03)

УВАГА! Небезпека пошкодження акумулятора. Якщо після використання акумулятор залишити в пристрої, це може призвести до пошкодження акумулятора.

- Одразу після використання акумулятор слід вийняти з пристрою та зберігати в захищеному від впливу низьких температур місці.
- Акумулятор слід вставляти в пристрій безпосередньо перед використанням.

Встановлення акумулятора

1. Вставте (03/a) акумулятор (03/1) в верхню ручку знизу до клацання.

Виймання акумулятора

1. Натиснути та утримувати натиснутою кнопку розблокування (03/2) на акумуляторі.
2. Вийміть акумулятор (03/b).

7 ЕКСПЛУАТАЦІЯ

⚠ ПОПЕРЕДЖЕННЯ! Небезпека через неповний монтаж! Використання пристрою, змонтованого не в повному обсязі, може призвести до серйозних травм.

- Пристрій слід використовувати тільки за умови завершення монтажу в повному обсязі!
- Акумулятор слід вставляти в пристрій тільки за умови завершення монтажу в повному обсязі!
- Перед увімкненням перевірити наявність та функціональність всіх запобіжних й захисних пристроїв!

7.1 Увімкнення та вимкнення пристрою (04, 05)

1. Займіть стійке положення.
2. Завжди тримайте пристрій двома руками:
 - однією рукою за верхню ручку (04/1),
 - іншою рукою за ручку з петлею (04/2).
3. Натисніть кнопку безпеки (05/1).
4. Натиснути та утримувати вимикач увімкнення/вимкнення (05/2). Пристрій починає працювати. Відпустіть кнопку безпеки.
5. Якщо відпустити кнопку УВІМК./ВИМК., пристрій вимкнеться.

7.2 Перевірка рівня заряду акумулятора

Індикатор рівня заряду (01/3) розташований на верхній ручці.

Він складається з трьох сегментів. Сегменти загоряються або блимають в залежності від рівня заряду.

Сегмент	Рівень заряду акумулятора
Загоряються 3 сегменти:	акумулятор повністю заряджений.
Загоряються 2 сегменти:	акумулятор заряджений на 2/3.
Загоряється 1 сегмент:	акумулятор заряджений на 1/3.
Блимає 1 сегмент:	низький рівень заряду батареї. Пристрій незабаром вимкнеться.

8 ТЕХНІЧНЕ ОБСЛУГОВУВАННЯ ТА ДОГЛЯД

ПОПЕРЕДЖЕННЯ! Небезпека порізів!

Небезпека отримання різаних ран під час контакту з гострими рухомими деталями пристрою і ріжучим інструментом.

- Завжди вимикайте пристрій перед технічним і сервісним обслуговуванням та очищенням. Вийміть акумулятор.
- Завжди носіть захисні рукавиці під час технічного обслуговування, догляду та очищення.

8.1 Графік технічного обслуговування

Перед кожним використанням

- Слід проводити візуальний огляд пристрою.
- Перевірити на наявність пошкоджень та міцність кріплення захисні пристрої, елементи системи керування та всі різьбові з'єднання.
- Пошкоджені компоненти замінити перед використанням.

Після кожного використання

- Вийняти акумулятор з пристрою та зберігати в захищеному від впливу низьких температур місці.

8.2 Очищення вала для аерації

УВАГА! Небезпека через потраплення води. Потраплення води на пристрій призводить до короткого замикання та пошкодження електричних компонентів.

- Уникайте потраплення бризок води на пристрій.
- Для очищення пристрою слід використовувати щітку.

1. Зупиніть пристрій і почекайте, поки вал для аерації не зупиниться.
2. Зніміть акумулятор із пристрою.
3. Нахиліть пристрій на бік і очистіть вал для аерації щіткою.

9 УСУНЕННЯ НЕСПРАВНОСТЕЙ

ОБЕРЕЖНО! Небезпека травмування.

Рухомі деталі та деталі з гострими краями можуть призвести до травм.

- Завжди носіть захисні рукавиці під час технічного і сервісного обслуговування та очищення!

 ПРИМІТКА У разі виникнення пошкоджень, які не зазначені в цій таблиці, або пошкоджень, з якими користувач не може впоратися сам, слід звернутися до нашої служби підтримки.

Несправність	Причина	Усунення
Двигун не працює.	Акумулятор розряджений.	Зарядіть акумулятор.
	Акумулятор не встановлений або встановлений неправильно.	Правильно встановіть акумулятор.
Двигун вимикається.	Акумулятор надто холодний або гарячий.	Трохи нагрійте або охолодіть акумулятор.
	Спрацював запобіжний автомат.	Зачекайте, доки запобіжний автомат знову ввімкне прилад.
Тривалість роботи від акумулятора суттєво знизилася.	Вентиляційні отвори забруднені.	Очистіть пристрій.
	Акумулятор розряджений, оскільки ним не користувалися довгий час.	Зарядіть акумулятор.
Акумулятор не заряджається.	Термін служби акумулятора завершився.	Замініть акумулятор. Використовуйте лише оригінальні запчастини від виробника.
	Контакти акумулятора забруднені.	Зверніться в сервісний центр виробника.
	Несправність акумулятора або зарядного пристрою.	Замовити запасні частини. Зверніться в сервісний центр виробника.
	Акумулятор занадто гарячий.	Дочекайтеся охолодження акумулятора.

10 ТРАНСПОРТУВАННЯ

Перед транспортуванням виконайте наведені нижче заходи:

1. Вимкніть пристрій.
2. Вийміть акумулятор з пристрою.
3. Правильно упакуйте акумулятор (див. нижче).

Акумулятор B125 Li (Арт. №: 113896)

І ПРИМІТКА Номінальна потужність акумулятора складає більше 100 Вт-год! Тому слід дотримуватись наступних правил транспортування!

- Літій-іонний акумулятор підлягає закону про перевезення небезпечних вантажів, але його можна транспортувати за спрощених умов:
- з метою приватного використання користувачі можуть транспортувати акумулятор дорожнім транспортом без будь-яких додаткових заходів безпеки, але в упаковці для роздрібного продажу;
 - Комерційні користувачі, які виконують перевезення в зв'язку зі своєю основною ді-

яльністю (наприклад, поставки на будівельні майданчики або місця навантаження та з них), можуть також скористатися цим спрощенням.

В обох вищезгаданих випадках слід вжити примусових заходів, щоб запобігти витоків вмісту. В інших випадках слід суворо дотримуватися правил про небезпечні вантажі! Недотримання загрожує відправнику і, можливо, перевізнику суворим покаранням.

Інші вказівки щодо транспортування та надсилання

- Транспортувати та надсилати літій-іонні акумулятори дозволяється тільки у неушкодженому стані!
- Для транспортування акумулятора використовувати виключно оригінальну упаковку або відповідну упаковку для небезпечного вантажу (не стосується акумуляторів з номінальною потужністю менше 100 Вт-год).

- Необхідно заклеїти відкриті контакти акумулятора, щоб уникнути короткого замикання.
- Необхідно захистити акумулятор від ковзання всередині упаковки, щоб уникнути пошкоджень.
- В разі транспортування або надсилання необхідно перевірити правильність маркування та документації відвантаження (наприклад, кур'єрською або експедиторською службою).
- Необхідно заздалегідь дізнатися, чи можливе транспортування з обраним постачальником послуг, і повідомити про надсилання.

Рекомендуємо звернутися до фахівця з небезпечних вантажів для підготовки пристрою до надсилання. Слід дотримуватися будь-яких діючих національних приписів.

11 ЗБЕРІГАННЯ

11.1 Зберігання пристрою

Після кожного використання ретельно очищайте пристрій і за потреби встановлюйте всі захисні кришки. Зберігайте пристрій у сухому місці, що закривається, недоступному для дітей.

В разі тривалого зберігання понад 30 днів необхідно виконати наступні дії:

- Протріть весь пристрій, а також приладдя, ганчіркою. Не використовуйте бензин або інші розчинники!
- Очистіть вал для вертикуції жорсткою щіткою.
- Зберігайте пристрій по можливості в сухому місці.

11.2 Зберігання акумулятора та зарядного пристрою

І ПРИМІТКА Див. детальну інформацію в окремих посібниках для акумулятора і зарядного пристрою.

12 УТИЛІЗАЦІЯ

Вказівки щодо електричного і електронного обладнання (ElektroG)



- Електронні та електричні пристрої не належать до звичайних побутових відходів. Їх слід збирати та викидати окремо.

- Використані батареї або акумулятори, які вже не використовуються в старому пристрої, слід бути видалені перед викиданням! Їхня утилізація регулюється законом про акумулятори.
- Власники або користувачі електричного та електронного обладнання зобов'язуються повертати його відповідно до законодавства після використання.
- Кінцевий користувач несе відповідальність за стирання своїх персональних даних зі старого обладнання перед утилізацією!

Символ з перекресленого смітника означає, що електричні та електронні пристрої заборонено утилізувати разом з іншими побутовими відходами.

Електричні та електронні пристрої можна безкоштовно в таких місцях:

- Державна служба з видалення або збору (наприклад, муніципальні склади)
- Магазины електрообладнання (стаціонарні та інтернет-магазини) за умови, що продавці зобов'язані приймати їх чи пропонувати їх на добровільній основі.

Ці заяви застосовуються тільки для пристроїв, встановлених і проданих у країнах Європейського Союзу, відповідно до Директиви ЄС 2012/19/ЄС. У країнах за межами Європейського Союзу можуть діяти інші правила щодо утилізації електричних та електронних пристроїв.

Примітки щодо закону про акумулятори (BattG)



- Старі батареї та акумулятори не належать до звичайних побутових відходів. Їх слід збирати та викидати окремо.
- Див. інформацію про безпечне видалення батарей або акумуляторів із електричного чи електронного пристрою, а також інформацію про тип використовуваної системи (наприклад, хімічний тип), у посібнику з експлуатації або встановлення.
- Власники або користувачі батарей або акумуляторів зобов'язуються повертати його відповідно до законодавства після використання. Повернення обмежується поставанням невеликих кількостей.

Старі батареї можуть містити шкідливі речовини або важкі метали, які можуть завдати шкоди довкіллю і здоров'ю. Утилізація відпрацьо-

ваних батарей і використання ресурсів, що містяться в них, сприяє захисту цих двох важливих активів.

Символ з перекресленого смітника означає, що батареї та акумулятори заборонено утилізувати разом з іншими побутовими відходами.

Крім того, під смітником є символи Hg, Cd або Pb, що виглядають таким чином:

- Hg: батарея містить понад 0,0005 % ртуті
- Cd: батарея містить понад 0,002 % кадмію
- Pb: батарея містить понад 0,004 % свинцю

Акумулятори та батареї можна безкоштовно в таких місцях:

- Державна служба з видалення або збору (наприклад, муніципальні склади)
- Магазини батарей і акумуляторів

- пункт збору загальної системи повернення відпрацьованих акумуляторів
- пункт збору виробника (якщо він не є членом загальної системи повернення)

Ці заяви застосовуються тільки для акумуляторів і батарей, встановлених і проданих у країнах Європейського Союзу, відповідно до Директиви ЄС 2006/66/ЄС. У країнах за межами Європейського Союзу можуть діяти інші правила щодо утилізації акумуляторів і батарей.

13 СЕРВІСНЕ ОБСЛУГОВУВАННЯ

Якщо у вас є питання щодо гарантії, ремонту або запасних частин, зверніться в найближчий сервісний центр AL-KO. Адресу можна знайти в Інтернеті за посиланням:

www.al-ko.com/service-contacts

14 ГАРАНТІЯ

До закінчення строку давності рекламацій, установленого за законом, виробник усуває можливі дефекти матеріалу чи виробничий брак шляхом ремонту або заміни (на свій вибір). Строк давності визначається законодавством країни, у якій прилад було куплено.

Гарантія зберігається лише за таких умов:

- Дотримуйтеся цього посібника з експлуатації
- Використання приладу за призначенням
- Використання оригінальних запчастин

Гарантія анулюється за таких умов:

- Самовільний ремонт
- Самовільна зміна технічних характеристик
- Використання не за призначенням

Гарантія не поширюється на:

- Пошкодження лакофарбового покриття, спричинене звичайним зношуванням
- частини, що зношуються, позначені у відомості запасних частин рамкою; xxxxxx (x)

Відлік гарантійного терміну розпочинається з дати придбання виробу першим кінцевим споживачем. Дата придбання вказана в чеку. У разі виникнення гарантійного випадку зверніться з цією заявою та оригіналом квитанції, що підтверджує покупку, до свого дилера або в найближчу авторизовану сервісну службу. Це гарантійне зобов'язання не змінює встановлені законом претензії покупця до продавця.

