

TEILE UND FUNKTIONEN

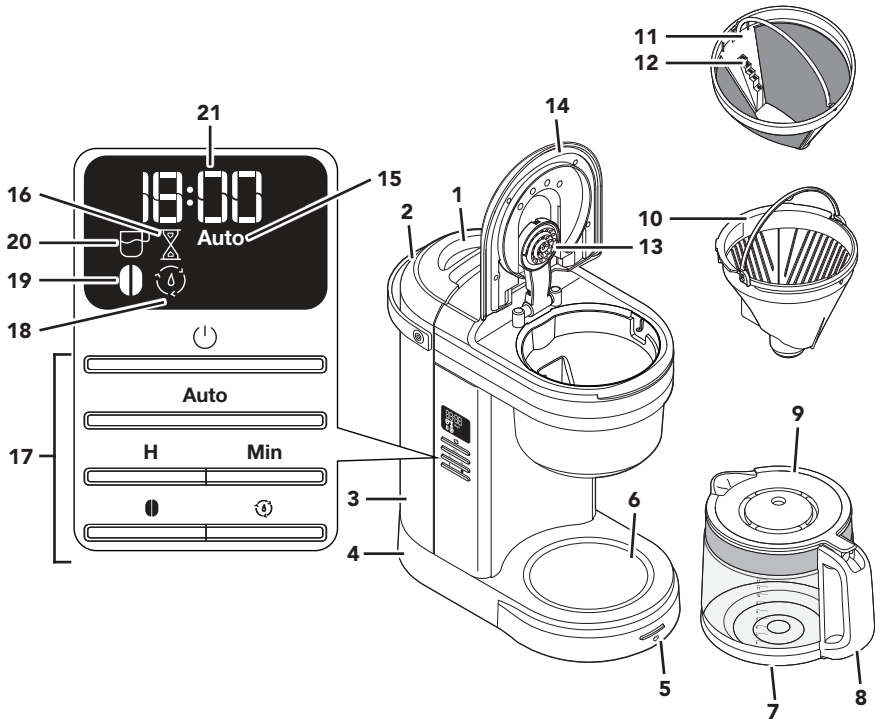

- | | |
|---|--|
| <ul style="list-style-type: none"> 1. Deckel des Wassertanks 2. Griff des Wassertanks 3. Wassertank 4. Kabelaufwicklung in der Basis (ohne Abbildung) 5. Aufbrüh-/Abbruchtaste 6. Warmhalteplatte 7. Glaskanne 8. Kannengriff 9. Kannendeckel 10. Filterkorb 11. Goldfarbener Filter 12. Dosierungsanzeige 13. Wasserauslass | <ul style="list-style-type: none"> 14. Filterkorbdeckel 15. Automatiksymbol 16. Symbol für verbleibende Warmhaltezeit 17. Bedienfeld 18. Reinigungssymbol 19. Symbol für starken Kaffee 20. Symbol für Brühvorgang 21. Uhr |
|---|--|

HINWEIS: Standardmenge für 1 Tasse = ca. 147 ml.

PRODUKTSICHERHEIT

Ihre Sicherheit und die Sicherheit anderer sind von großer Wichtigkeit.

Im vorliegenden Handbuch und an Ihrem Gerät sind zahlreiche Sicherheitshinweise zu finden. Lesen und beachten Sie bitte immer alle diese Sicherheitshinweise.



Dies ist das Warnzeichen.

Dieses Zeichen weist Sie auf mögliche Gefahren hin, die zum Tode oder zu Verletzungen führen können.

Alle Sicherheitshinweise stehen nach diesem Zeichen oder dem Wort „GEFAHR“ oder „WARNUNG“. Diese Worte bedeuten:

 **GEFAHR**

Sie können schwer oder tödlich verletzt werden, wenn Sie diese Hinweise nicht unmittelbar beachten.

 **WARNUNG**

Sie können schwer oder tödlich verletzt werden, wenn Sie diese Hinweise nicht beachten.

Alle Sicherheitshinweise erklären Ihnen die Art der Gefahr und geben Hinweise, wie Sie die Verletzungsgefahr verringern können, aber sie informieren Sie auch über die Folgen, wenn Sie diese Hinweise nicht beachten.

WICHTIGE SICHERHEITSHINWEISE

Beim Gebrauch von Elektrogeräten müssen immer folgende grundlegende Sicherheitsmaßnahmen beachtet werden:

1. Lesen Sie alle Instruktionen. Verletzungsgefahr bei falscher Verwendung des Geräts.
2. Nur Europäische Union: Die Geräte dürfen von Personen mit eingeschränkten physischen, sensorischen oder geistigen Fähigkeiten, unzureichender Erfahrung oder mangelnden Kenntnissen nur benutzt werden, wenn sie in die sichere Verwendung des Geräts eingewiesen wurden und die damit verbundenen Gefahren verstanden haben. Kinder dürfen nicht mit dem Gerät spielen.
3. Nur Europäische Union: Dieses Gerät darf nicht von Kindern verwendet werden. Gerät und Netzkabel außer Reichweite von Kindern aufbewahren.
4. Heiße Oberflächen nicht berühren. Fassen Sie das Gerät an den Griffen oder Bedienknöpfen an.
5. Verwenden Sie das Gerät nicht, wenn das Kabel oder der Netzstecker beschädigt ist, das Gerät nicht einwandfrei funktioniert oder wenn es fallen gelassen oder in irgendeiner Weise beschädigt wurde. Bringen Sie das Gerät zur Prüfung, Reparatur oder Einstellung zur nächsten Servicestelle.
6. Vermeiden Sie Brände, Stromschläge oder Personenschäden, indem Sie das Gerät nicht in Wasser oder andere Flüssigkeiten eintauchen.
7. Ziehen Sie bei Nichtgebrauch und vor dem Reinigen den Stecker aus der Steckdose. Lassen Sie das Gerät abkühlen, bevor Sie Teile anbringen oder abnehmen und bevor Sie das Gerät reinigen.
8. Besondere Aufsicht ist erforderlich, wenn Geräte von oder in der Nähe von Kindern verwendet werden.
9. Lassen Sie das Netzkabel nicht über die Tischkante oder die Kante der Arbeitsfläche hängen und verhindern Sie den Kontakt des Kabels mit heißen Oberflächen.

PRODUKTSICHERHEIT

10. Das Gerät darf von Personen (einschließlich Kindern) mit eingeschränkten physischen, sensorischen oder geistigen Fähigkeiten und Mangel an Erfahrung und Kenntnissen nur unter Aufsicht oder nach ausreichender Einweisung durch eine für ihre Sicherheit verantwortliche Person benutzt werden.
11. Kinder sollten beaufsichtigt werden, um sicherzustellen, dass sie nicht mit dem Gerät spielen.
12. Stellen Sie das Gerät nicht auf oder in die Nähe eines heißen Gas- oder Elektroherds oder in einen heißen Ofen.
13. Die Verwendung von nicht von KitchenAid empfohlenem Zubehör kann zu Bränden, Stromschlägen oder Verletzungen führen.
14. Benutzen Sie das Gerät nicht im Freien.
15. Verwenden Sie das Gerät nur für den vorgesehenen Zweck.
16. Das Gerät darf nur betrieben werden, wenn der Deckel fest auf der Kanne sitzt.
17. Die Kanne wurde speziell für dieses Gerät entwickelt. Sie darf nicht auf einer Herdplatte oder in einer Mikrowelle verwendet werden.
18. Stellen Sie die heiße Kanne nie auf eine feuchte oder kalte Oberfläche.
19. Zur Trennung vom Stromnetz drücken Sie die Taste  und ziehen dann den Stecker aus der Steckdose.
20. Wird der Deckel während des Brühvorgangs abgenommen, besteht Verbrühungsgefahr.
21. Verwenden Sie keine beschädigte Kanne oder eine Kanne mit losem oder defektem Griff.
22. Verwenden Sie zum Reinigen der Kanne keine abrasiven Materialien wie Scheuermittel oder Stahlwolle.
23. Achten Sie beim Befüllen des Wassertanks darauf, dass die Markierung für die maximale Füllhöhe nicht überschritten wird.
24. Füllen Sie nicht zu viel Wasser in die Kanne. Bei Überfüllung der Glaskanne kann gebrühter Kaffee herausspritzen.
25. Das Gerät ist für den Gebrauch im Haushalt und für ähnliche Anwendungen vorgesehen, beispielsweise:
 - in Personalküchenbereichen in Geschäften, Landhäusern, Büros oder anderen Arbeitsumgebungen;
 - in Bauernhäusern;
 - in Hotels, Motels und anderen Wohneinrichtungen;
 - in Zimmern mit Übernachtung und Frühstück.
26. Hinweise zur Reinigung von Oberflächen, die mit Lebensmitteln in Berührung kommen, finden Sie im Abschnitt „Pflege und Reinigung“.
27. Wenn das Netzkabel beschädigt ist, muss es vom Hersteller, dem Kundendienst des Herstellers oder von ähnlich geschultem Fachpersonal ausgetauscht werden, um Gefahren zu vermeiden.
28. Die Heizelementoberfläche ist noch einige Zeit nach dem Gebrauch heiß. Berühren Sie keine heiße Oberfläche. Benutzen Sie die Griffe.

**HEBEN SIE DIESE
ANLEITUNG GUT AUF**

PRODUKTSICHERHEIT

ELEKTRISCHE ANFORDERUNGEN

WARNUNG



Stromschlaggefahr

Schukostecker benutzen.

Erdungskontakt nicht beseitigen.

Keinen Adapter benutzen.

Kein Verlängerungskabel benutzen.

Nichtbeachtung dieser Instruktionen kann zu Tod, Feuer oder Stromschlag führen.

Spannung: 220–240 V CA

Frequenz: 50–60 Hz

Leistung: 1100 Watt

HINWEIS: Wenn der Stecker nicht in die Steckdose passt, wenden Sie sich an einen qualifizierten Elektriker. Ein Steckertausch sollte nur von einem Fachmann vorgenommen werden. Keine Adapter benutzen.

Verwenden Sie kein Verlängerungskabel. Wenn das Netzkabel zu kurz ist, lassen Sie von einem qualifizierten Elektriker oder Servicetechniker eine Steckdose in der Nähe des Geräts installieren.

Das Kabel sollte nicht über die Arbeits- oder Tischplatte hängen, wo Kinder daran ziehen oder aus Versehen darüber stolpern können.

ENTSORGUNG VON ELEKTROGERÄTEN

Entsorgen des Verpackungsmaterials

Das Verpackungsmaterial ist zu 100 % wiederverwertbar und mit dem Recycling-Symbol  versehen. Die verschiedenen Komponenten der Verpackung müssen daher verantwortungsvoll und in Übereinstimmung mit den geltenden Gesetzen und Vorschriften zur Abfallentsorgung entsorgt werden.

Entsorgen des Produkts am Ende seiner Lebensdauer

- In Übereinstimmung mit den Anforderungen der EU-Richtlinie 2012/19/EU zu Elektro- und Elektronik-Altgeräten (WEEE) ist dieses Gerät mit einer Markierung versehen.

- Sie leisten einen positiven Beitrag für den Schutz der Umwelt und die Gesundheit des Menschen, wenn Sie dieses Gerät einer

gesonderten Abfallsammlung zuführen. Im unsortierten Siedlungsmüll könnte ein solches Gerät durch unsachgemäße Entsorgung negative Konsequenzen nach sich ziehen.



- Das Symbol  am Produkt oder der beiliegenden Dokumentation bedeutet, dass es nicht als Hausmüll entsorgt werden darf, sondern bei einer zuständigen Sammelstelle für die Entsorgung von Elektro- und Elektronikgeräten abgegeben werden muss.

Einzelheiten zu Behandlung, Verwertung und Recycling des Produktes erhalten Sie bei Ihrer Gemeindeverwaltung, Ihrem Abfallunternehmen oder dem Händler, bei dem Sie das Produkt gekauft haben.

KONFORMITÄTSERKLÄRUNG

Dieses Gerät wurde in Übereinstimmung mit den Sicherheitsbestimmungen der folgenden EG-Richtlinien konzipiert, konstruiert und verteilt: 2014/35/EU, 2014/30/EU, 2009/125/EU und 2011/65/EU (RoHS-Richtlinie).

ERSTE SCHRITTE

EINSTELLEN DER UHR

! WARNUNG



Stromschlaggefahr

- Schukostecker benutzen.
- Erdungskontakt nicht beseitigen.
- Keinen Adapter benutzen.
- Kein Verlängerungskabel benutzen.
- Nichtbeachtung dieser Instruktionen kann zu Tod, Feuer oder Stromschlag führen.

HINWEIS: Beim ersten Einstecken des Netzsteckers oder nach einem Stromausfall zeigt das Display zunächst 12:00 an.

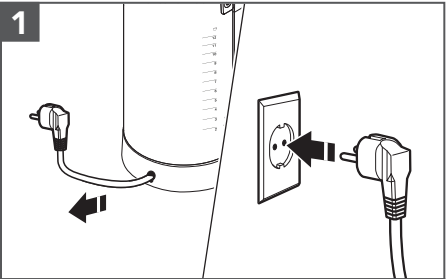

Das Kabel befindet sich in der Basis. Ziehen Sie das Kabel bei Bedarf vorsichtig heraus. Stecken Sie den Netzstecker in eine Schutzkontaktsteckdose.

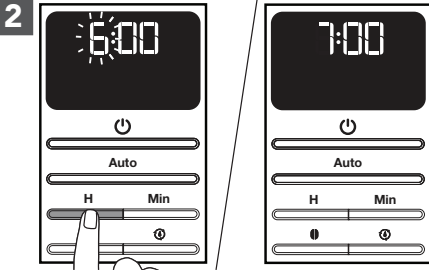

Drücken Sie die Taste **H**, um die Stunden einzustellen. Mit jedem Druck auf die Taste wechselt die Stundenziffer; wenn Sie die Taste gedrückt halten, wechselt die Anzeige schneller.

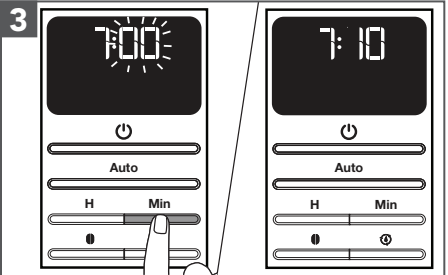

Drücken Sie die Taste **Min**, um die Minuten einzustellen. Speichern der angezeigten Uhrzeit und Beenden des Einstellmodus: Drücken Sie eine beliebige andere Taste, oder drücken Sie 10 Sekunden lang keine Taste.

VERWENDUNG DES PRODUKTS

EINSTELLEN DER KAFFEESTÄRKE

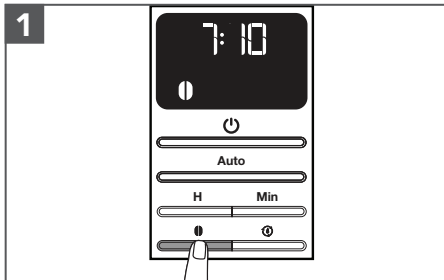

Wechsel zwischen Kaffee normaler Stärke und starkem Kaffee: Drücken Sie die Taste .

HINWEIS: Beim Einschalten ist die normale Stärke ausgewählt.

TIPP: Beim Zubereiten kleiner Mengen (2 bis 4 Tassen) wird die Einstellung für starken Kaffee empfohlen.

EINFÜLLEN VON WASSER FÜR DEN BRÜHVORGANG

TIPP: Brühen Sie 2 Kannen mit frischem, kaltem Wasser auf, und schütten Sie das Wasser weg, bevor Sie die erste Kanne Kaffee zubereiten.

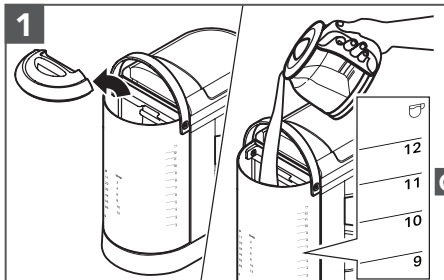

Füllen Sie den Wassertank mit frischem Wasser. Beachten Sie dabei die Füllstandsmarkierung. Schließen Sie dann den Deckel ordnungsgemäß.

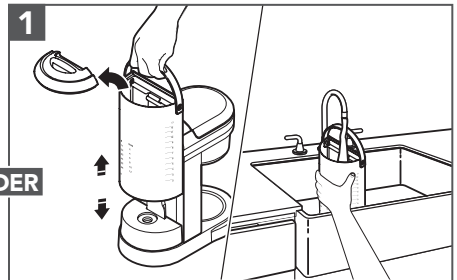

Heben Sie den Wassertank vorsichtig an. Füllen Sie den Wassertank mit frischem Wasser. Bringen Sie den Wassertank wieder zurück in die richtige Position.

HINWEIS: Füllen Sie den Wassertank nur mit der Menge Wasser, die für die Zubereitung der gewünschten Anzahl von Tassen erforderlich ist. Wenn Sie Wasser für 12 Tassen einfüllen, brüht die Kaffeemaschine auch 12 Tassen auf.

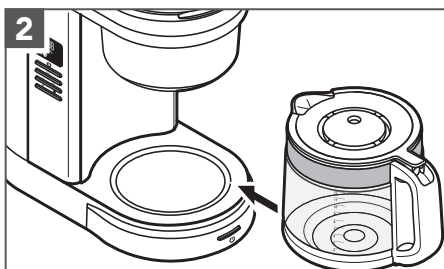

Stellen Sie die Kanne in die Kaffeemaschine. Achten Sie darauf, dass der Deckel der Kanne fest sitzt und die Kanne richtig steht.

VERWENDUNG DES PRODUKTS

VORBEREITEN DES FILTERKORBS

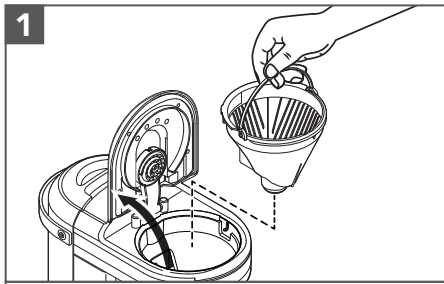

1 Heben Sie den Deckel des Filterkorbs an, und nehmen Sie den Filterkorb heraus.

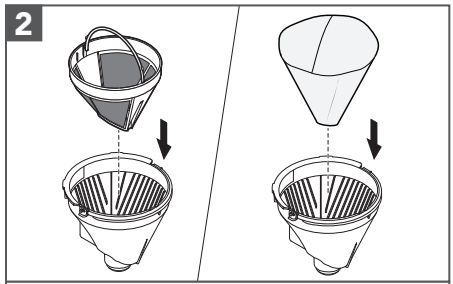

2 Setzen Sie den goldfarbenen Permanentfilter oder den kegelförmigen Papierfilter in den Filterkorb ein.

TIPP: Sie können den Kaffeefilter auch einsetzen und Kaffeepulver einfüllen, ohne den Filterkorb aus der Kaffeemaschine herauszunehmen.

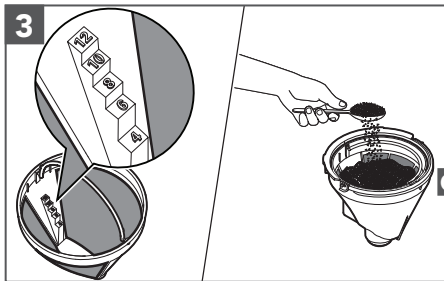

3 **Goldfarbener Permanentfilter:** Füllen Sie Kaffeepulver ein. Richten Sie sich dabei nach der Dosierungsanzeige. Beispiel: Wenn Sie 8 Tassen Kaffee aufbrühen möchten, füllen Sie so viel Kaffeepulver ein, bis die Markierung für 8 Tassen erreicht ist.

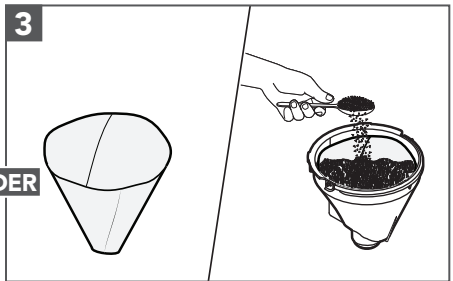

3 **Kegelförmiger Papierfilter:** Füllen Sie Kaffeepulver in der gewünschten Menge ein. Verwenden Sie die Dosiertabelle für Kaffee an der Rückseite des Wassertanks als Richtlinie für die zu verwendende Menge an Kaffeepulver. Das Papier muss nicht vorab angefeuchtet werden.

WICHTIG: Verwenden Sie nicht beide Filtertypen gleichzeitig. Die Verwendung beider Filter kann dazu führen, dass Wasser und Kaffee aus dem Filterkorb herauslaufen.

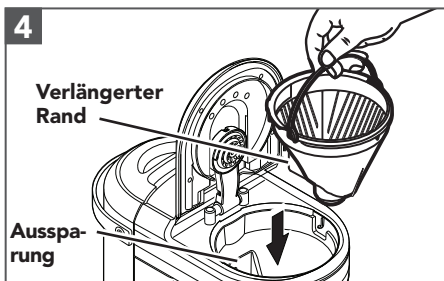

4 Setzen Sie den Korb in die Kaffeemaschine ein; richten Sie sich dabei nach der Aussparrung.

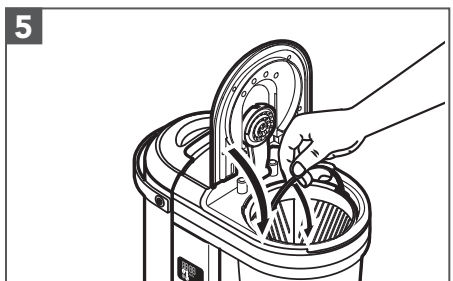

5 Vergewissern Sie sich vor dem Brühen, dass der Deckel des Filterkorbs vollständig geschlossen ist.

VERWENDUNG DES PRODUKTS

PROGRAMMIEREN DER AUTOMATIKEINSTELLUNG

WICHTIG: Stellen Sie die richtige Uhrzeit gemäß der Anleitung im Abschnitt „Einstellen der Uhr“ ein, bevor Sie die Automatikeinstellung (Auto Set) verwenden.

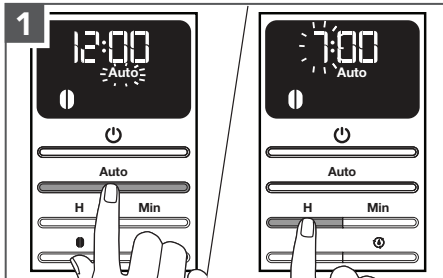

Drücken Sie einmal die Taste **Auto**. Die Automatikanzeige blinkt, und die Zeitanzeige wechselt zur aktuell eingestellten Zeit für die AutomatikEinstellung (12:00 ist die Standardzeit).
Einstellen der Uhrzeit für den Start des Brühvorgangs: Drücken Sie die Taste **H**, um die Stunde einzustellen. Mit jedem Druck auf die Taste wechselt die Stundenziffer; wenn Sie die Taste gedrückt halten, wechselt die Anzeige schneller.

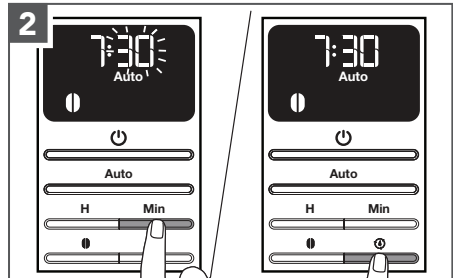

Drücken Sie dann die Taste **M**, um die Minuten einzustellen. Die Stundenanzeige bleibt konstant, die Minutenanzeige beginnt zu blinken.
Speichern der Automatikuhrzeit und Beenden des Einstellmodus: Drücken Sie eine beliebige andere Taste, oder drücken Sie 10 Sekunden lang keine Taste. Die Automatikanzeige leuchtet, und die Zeitanzeige gibt die aktuelle Uhrzeit an.

TIPP: Um die Uhrzeit für die AutomatikEinstellung nach Abschluss der Programmierung zu löschen, drücken Sie erneut die Taste **Auto**, oder drücken Sie die Taste .

HINWEIS: Die Standardzeit für den Brühvorgang für eine volle Kanne (12 Tassen) beträgt etwa 10 Minuten.

VERWENDEN DER ZUVOR PROGRAMMIERTEN UHRZEIT FÜR DIE AUTOMATIKEINSTELLUNG

Mit diesen Schritten können Sie die Uhrzeit für die AutomatikEinstellung speichern, nachdem die Schritte im Abschnitt „Programmieren der AutomatikEinstellung“ ausgeführt wurden.

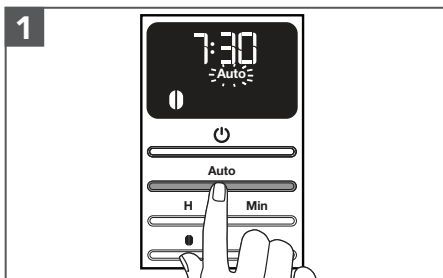

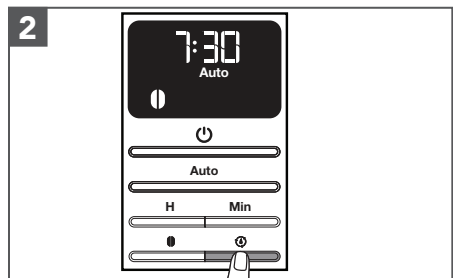

Drücken Sie die Taste **Auto**. Die Automatikanzeige blinkt, und die Zeitanzeige gibt die zuvor eingestellte Automatikuhrzeit an.

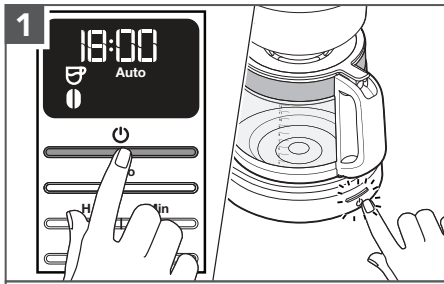

Speichern der angezeigten Uhrzeit und Beenden des Einstellmodus: Warten Sie 10 Sekunden, oder drücken Sie eine beliebige Taste. Die Automatikanzeige leuchtet, und die Zeitanzeige gibt die aktuelle Uhrzeit an.

AUFBRÜHEN DES KAFFEES



Drücken Sie eine beliebige der Tasten  an der Seite oder an der Vorderseite, um den Brühvorgang zu starten.

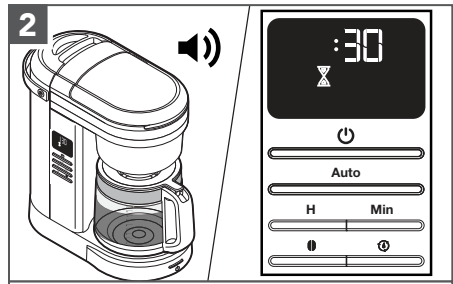

Nach Abschluss des Brühzyklus ertönt ein Dreifachton. Danach wird der 30-minütige Warmhaltemodus gestartet.

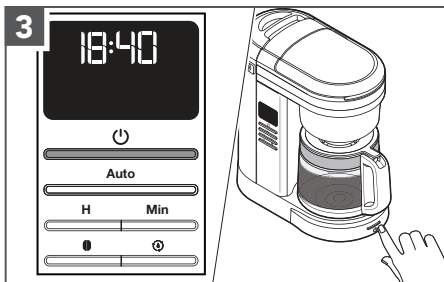

Nach Beendigung des Warmhaltemodus schaltet sich die Kaffeemaschine automatisch aus. Drücken Sie einmal die Taste , um den Brühvorgang oder den Warmhaltemodus abzubrechen.

TIPP: Wenn Sie den Filterkorb während des Brühvorgangs öffnen, wird der Vorgang unterbrochen und der Geschmack beeinträchtigt.

WICHTIG: Lassen Sie die Kaffeemaschine fünf Minuten lang abkühlen, bevor Sie den nächsten Brühvorgang starten.

PAUSIEREN UND AUFGIEßEN

Dank der Funktion „Pausieren und Aufgießen“ können Sie die Kanne während des Brühvorgangs aus der Kaffeemaschine nehmen und eine Tasse Kaffee eingießen. Beim Herausnehmen der Kanne stoppt ein spezielles Ventil den Kaffeefluss aus dem Filterkorb. Der Brühvorgang wird jedoch nicht angehalten. Stellen Sie die Kanne innerhalb von 25 Sekunden zurück, um zu verhindern, dass Wasser und Kaffeepulver aus dem Filterkorb überlaufen.

PFLEGE UND REINIGUNG

HINWEIS: Ziehen Sie den Netzstecker, und lassen Sie die Kaffeemaschine abkühlen, bevor Sie mit dem Reinigen beginnen.

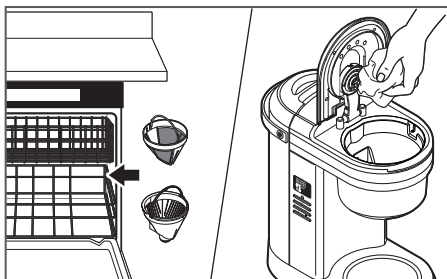

Spülmaschinenfeste Teile (nur Oberkorb):
Filterkorb und goldfarbener Permanentfilter.
Wischen Sie den Wasserauslass mit einem feuchten Tuch ab, um Kaffeespritzer zu entfernen.

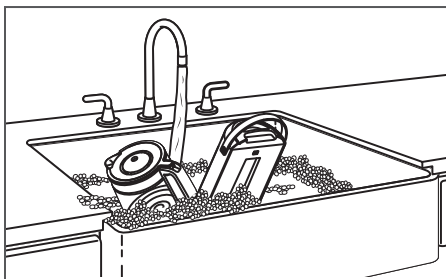

Von Hand in warmem Seifenwasser waschen. Gründlich abtrocknen: Kanne und Wassertank.

ENTFERNEN VON MINERALABLAGERUNGEN MIT ESSIG

Mit der Zeit sammeln sich Mineralablagerungen (Kalk) aus dem Wasser in der Kaffeemaschine an. Dadurch werden die Effizienz der Zubereitung und die Qualität des Kaffees beeinträchtigt. Das Reinigungssymbol (☼) blinkt nach 100 Brühvorgängen in der Anzeige. Dann ist es an der Zeit, die Kaffeemaschine zu entkalken.

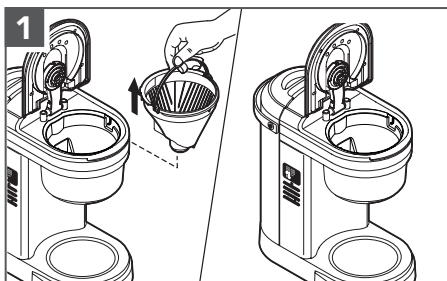

1 Leeren Sie den Filterkorb.

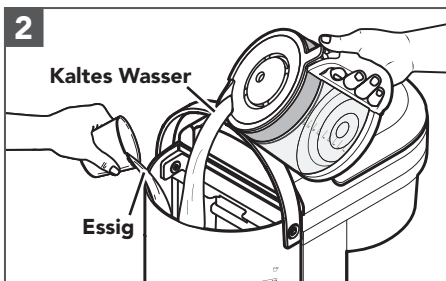

2 Füllen Sie den Wassertank mit 1,4 l (6 Tassen) Essig und 1,4 l (6 Tassen) kaltem Wasser.

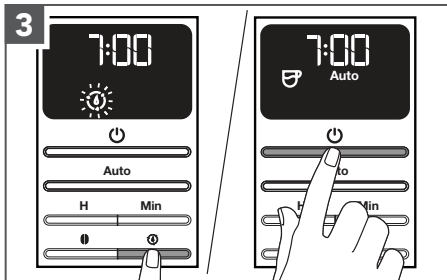

3 Drücken Sie die Taste ☼. Drücken Sie dann eine beliebige der Tasten ⏻, um den Reinigungszyklus zu starten. Nach Abschluss des Reinigungszyklus (ca. 30 Minuten) ertönt ein Dreifachton, und das Reinigungssymbol (☼) erlischt.

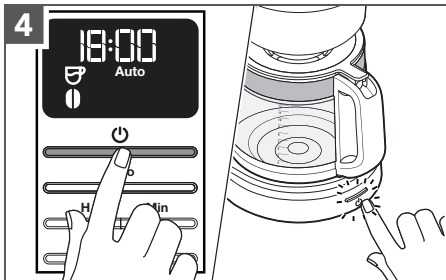

4 Lassen Sie nach Abschluss des Reinigungszyklus 2 bis 3 Kannen Wasser ohne Kaffeepulver durchlaufen.

PROBLEMBEHEBUNG

⚠️ WARNUNG

Stromschlaggefahr



Stecken Sie das Kabel in eine geerdete Steckdose.

Entfernen Sie den Erdungskontakt nicht.

Keinen Adapter benutzen.

Kein Verlängerungskabel benutzen.

Nichtbeachtung dieser Instruktionen kann zu Tod, Feuer oder Stromschlag führen.

PROBLEM	LÖSUNG
Die Anzeige ist nicht beleuchtet:	Überprüfen Sie, ob das Netzkabel der Kaffeemaschine an eine Schutzkontaktsteckdose angeschlossen ist. Ist das der Fall, überprüfen Sie die Sicherung oder den Schutzschalter des Stromkreises, mit dem die Kaffeemaschine verbunden ist, um sicherzugehen, dass Strom fließt.
Es wird nur ein Teil des eingefüllten Wassers zum Brühen verwendet:	Die Kaffeemaschine muss unverzüglich entkalkt werden. Weitere Informationen finden Sie im Abschnitt „Pflege und Reinigung“.
Der Brühvorgang dauert länger als gewöhnlich:	
Drei kurze Signale ertönen:	Es befindet sich kein Wasser im Wassertank. Weitere Informationen finden Sie im Abschnitt „Einfüllen von Wasser für den Brühvorgang“.
In der Anzeige blinkt „Er1“ und ein Signal ertönt:	Möglicherweise klemmt eine Taste. Ziehen Sie den Netzstecker, und drücken Sie jede Taste mehrmals. Stecken Sie den Netzstecker der Kaffeemaschine wieder in die Steckdose. Falls „Er1“ erneut angezeigt wird, wiederholen Sie den Vorgang.
Aus dem Filterkorb läuft Kaffee heraus:	Der Filterkorb ist nicht richtig eingesetzt. Weitere Informationen siehe Abschnitt „Vorbereiten des Filterkorbs“.
	Es wurde zu viel Kaffee in den Filterkorb gefüllt.
	Goldfarbener Filter und Papierfilter wurden zusammen verwendet.
An der Rückseite der Kaffeemaschine tritt Wasser aus:	Es befindet sich zu viel Wasser im Wassertank.

Wenn das Problem nicht auf einen der oben genannten Punkte zurückzuführen ist, lesen Sie den Abschnitt „Garantie und Kundendienst“. Bringen Sie die Kaffeemaschine nicht zum Händler zurück. Dort ist keine Reparatur möglich.

PRODUKTGARANTIE

Garantiezeitraum:	KitchenAid erstattet die Kosten für:	KitchenAid übernimmt keine Kosten für:
Europa, Naher Osten und Afrika: 5KCM1208 Zwei Jahre Komplettgarantie ab dem Kaufdatum.	Ersatzteile und Arbeitskosten, um Materialschäden und Fertigungsfehler zu beheben. Die Reparatur muss von einem anerkannten KitchenAid-Kundendienstzentrum vorgenommen werden.	A. Reparaturen, wenn die Kaffeemaschine für andere Zwecke als für die normale Filterkaffeezubereitung im Haushalt eingesetzt wurde. B. Reparaturen von Schäden, die durch Unfälle, Änderungen, falsche bzw. missbräuchliche Verwendung und Installation und Betrieb unter Verletzung der geltenden elektrischen Vorschriften verursacht wurden.

KITCHENAID ÜBERNIMMT KEINERLEI GARANTIE FÜR NEBEN- UND FOLGEKOSTEN.

KUNDENDIENST

Wenn Sie Fragen haben oder ein KitchenAid-Kundendienstzentrum suchen, wenden Sie sich bitte an die folgenden Kontakte.

HINWEIS: Alle Reparatur- und Wartungsarbeiten sollten lokal von einem anerkannten KitchenAid-Kundendienstzentrum ausgeführt werden.

Rufnummer für allgemeine Fragen:  00800 3810 4026

Weitere Informationen erhalten Sie auf unserer Website:
www.Kitchenaid.eu

PRODUKTREGISTRIERUNG

Registrieren Sie jetzt Ihr neues KitchenAid-Gerät:

<https://www.kitchenaid.de/kundendienst/registrieren-sie-ihr-produkt>