



VERSION: 2308

BEDIENUNGSANLEITUNG

DESIGN DAB RADIO

Model-Nr.: HRA19DAB



Design DAB Radio mit DAB / UKW / BT / CD / AUX-In

Bedienungsanleitung Seite 3

Design DAB Radio with DAB / UKW / BT / CD / AUX-In

Operation Manual Page 17

Lesen Sie diese Broschüre sorgfältig vor der Inbetriebnahme und verwahren Sie sie die Anleitung zum späteren Nachschlagen.



INHALTSVERZEICHNIS

SICHERHEITSHINWEISE	3
ERSTE SCHRITTE	5
BEDIENTASTEN UND ANSCHLÜSSE VORDERSEITE	5
FERNBEDIENUNG	7
EINSCHALTEN / AUSSCHALTEN (STANDBY)	8
ERSTINBETRIEBNAHME	8
QUELLE AUSWÄHLEN	8
MENÜBEDIENUNG AM GERÄT	8
MENÜBEDIENUNG MIT DER FERNBEDIENUNG	8
HAUPTMENÜ	8
DAB MODUS	9
FM (UKW) MODUS	10
BLUETOOTH MODUS	11
CD MODUS	12
AUX-IN MODUS	12
GERÄTESPEZIFIKATION	13
VEREINFACHTE EU- KONFORMITÄTSERKLÄRUNG	13
ENTSORGUNGSHINWEISE	13
GEWÄHRLEISTUNG	15

SICHERHEITSHINWEISE

Jegliche Art der Nutzung anders als in dieser Bedienungsanleitung beschrieben kann zur Beschädigung des Gerätes, möglichen Verletzungen und zum Ausschluss der Garantie führen. Lesen Sie daher unbedingt die Bedienungsanleitung sorgfältig durch um die Funktionen und Bedienung des Gerätes zu erfahren.

Bewahren Sie die Bedienungsanleitung zum weiteren Nachschlagen sorgfältig auf.

Beachten Sie die Sicherheitshinweise auf der Rückseite des Gerätes.



Warnung zur Vorbeugung vor elektrischem Schlag. Entfernen Sie keine der Abdeckungen und öffnen Sie keines falls das Gerät. Lassen Sie das Gerät durch qualifiziertes Fachpersonal warten.



Dieses Symbol weist auf wichtige Bedienungs-/ Wartungsanweisungen von diesem Gerät in der Bedienungsanleitung hin.



Dieses Symbol weist auf die Gefahr eines elektrischen Schlags durch lebensgefährliche Spannung in diesem Gerät hin.

Befolgen Sie folgende Anweisungen:

- Benutzen Sie dieses Gerät nicht in der Nähe von Wasser.
- Benutzen Sie zur Reinigung ein nur leicht befeuchtetes Tuch.
- Bedecken Sie keine der Lüftungsöffnungen.
- Sorgen Sie dafür, dass das Netzkabel weder eingequetscht noch beschädigt wird.
- Vermeiden Sie die Führung des Netzkabels über scharfe Kanten.
- Trennen Sie das Gerät bei Gewitter oder längerer Nichtbenutzung von Netz.



Achtung setzen Sie das Gerät niemals Regen oder Feuchtigkeit aus, um das Risiko von Feuer oder eines elektrischen Schlags zu verringern. Halten Sie das Gerät von Spritz- und Tropfwasser fern und stellen Sie keine mit Flüssigkeit gefüllten Gegenstände auf das Gerät.

HINWEIS: Stellen Sie keine offenen Hitzequellen (Öfen, Kerzen etc.) in der Nähe oder auf das Gerät.

Dieses Gerät entspricht allen gegenwärtigen Sicherheitsbestimmungen. Die folgenden Sicherheitstipps sollen den Benutzer vor leichtsinniger Benutzung und den sich daraufhin entwickelnden Gefahren bewahren.

- Im eingeschalteten Zustand erwärmt sich das Gerät. Um Überhitzung zu vermeiden, legen Sie niemals Abdeckungen wie zum Beispiel Decken auf das Gerät.
- Versperren Sie niemals die Belüftungsöffnungen von dem Gerät.
- Stellen Sie das Gerät niemals in der Nähe von Hitzequellen auf. Dies kann zu Beschädigungen am Gerät und den Anschlusskabeln führen.
- Vermeiden Sie direkte Sonneneinstrahlung auf das Gerät.
- Bewahren Sie einen Freiraum von 5 cm (2“) zur Umgebung beim Aufstellen in einem Regal oder einem anderen Aufstellungsort.
- Halten Sie Wasser oder Feuchtigkeit vom Gerät fern.
- Benutzen Sie das Gerät nicht in nasser oder feuchter Umgebung wie dem Bad, einer Dampfküche oder in der Nähe eines Schwimmbeckens.
- Benutzen Sie das Gerät nicht, wenn Feuchtigkeitskondensationen entstehen können.
- Stellen Sie das Gerät nur auf fest und ebene Oberflächen. Ansonsten könnte das Gerät herunterfallen.
- Der Netzstecker oder Gerätestecker des Gerätes dient der Trennung des Gerätes vom Stromnetz und muss jederzeit problemlos zu erreichen sein.

- Das Gerät darf nur an eine Stromversorgung angeschlossen werden, die der des Gerätes entspricht (siehe Angaben am Netzteil und der Geräterückseite).
- Verbinden Sie das Gerät niemals mit irgendeiner anderen Art der Stromversorgung.
- Bei Benutzung des Gerätes an einer Mehrfachsteckdose vermeiden Sie das anschließen von zu vielen Geräten, um eine Überlastung zu verhindern.
- Halten Sie Nagetiere vom Gerät und den Anschlusskabeln fern. Das Gerät könnte beschädigt werden und es kann zu Verletzungen führen.
- Ziehen Sie das Netzkabel am Stecker aus der Steckdose. Ziehen Sie niemals am Netzkabel selbst, dies kann zu Beschädigungen und möglichen Verletzungen führen.
- Stellen Sie das Gerät so auf, dass niemand über das Netzkabel stolpern kann.
- Um Verletzungen vorzubeugen, achten Sie darauf, dass das Netzkabel von kleinen Kindern weder erreicht noch herausgezogen werden kann.

ACHTUNG:

- Entfernen Sie keine Sicherheitssiegel und öffnen Sie niemals das Gerät. Dies führt zum Ausschluss der Garantie. Es befinden sich weder verwendbare noch wart bare Bauteile im Inneren des Gerätes. Das Gerät darf für die Garantieansprüche nur vom Herstellerservice gewartet werden.
- Jegliche Reparaturen dürfen nur von qualifiziertem Fachpersonal durchgeführt werden.
- Öffnen Sie niemals das Gerät. Reparaturen die nicht durch qualifiziertes Personal ausgeführt werden können mögliche Ursache von Beschädigungen sein.
- Flüssigkeiten, die in das Gerät gelangt sind, können ein Grund für schwerwiegende Schäden sein. Schalten Sie das Gerät **AUS** und trennen Sie das Gerät vom Stromnetz. Setzen Sie sich umgehend mit Ihrem Händler oder dem Kunden-Service in Verbindung.

Kopfhörer-Warnhinweis

Stellen Sie die Lautstärke des Gerätes auf ein Minimum ein, bevor Sie Kopfhörer verwenden. Eine zu hoch eingestellte Lautstärke kann über einen langen Zeitraum zur Beeinträchtigung / Schädigung des Gehörs führen. Verwenden Sie daher, um Ihr Gehör zu schonen eine angenehme mittlere Lautstärke.

LIEFERUMFANG



HRA19DAB



Netzteil



Fernbedienung



Bedienungsanleitung

- HRA19DAB
- Netzteil
- Fernbedienung
- Bedienungsanleitung

Bitte prüfen Sie nach Erhalt des Gerätes den Packungsinhalt auf Vollständigkeit und Funktion. Sollte der Packungsinhalt nicht vollständig oder beschädigt sein setzen Sie sich umgehend mit Ihrem Händler in Verbindung.

ERSTE SCHRITTE

BATTERIEINSTALLATION (FERNBEDIENUNG)

HINWEIS:

- Batterien sind nicht um Lieferumfang enthalten
1. Drücken Sie die Lasche an der Batterieklappe und heben Sie die Batteriefachklappe ab.
 2. Legen Sie zwei AAA Batterien in das Batteriefach ein (siehe Abbildung) und beachten Sie die Polaritätsmarkierungen im Batteriefach.

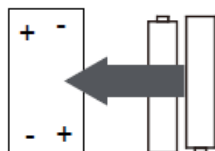

3. Schließen Sie das Batteriefach mit der Batterieklappe.

BEDIENTASTEN UND ANSCHLÜSSE VORDERSEITE

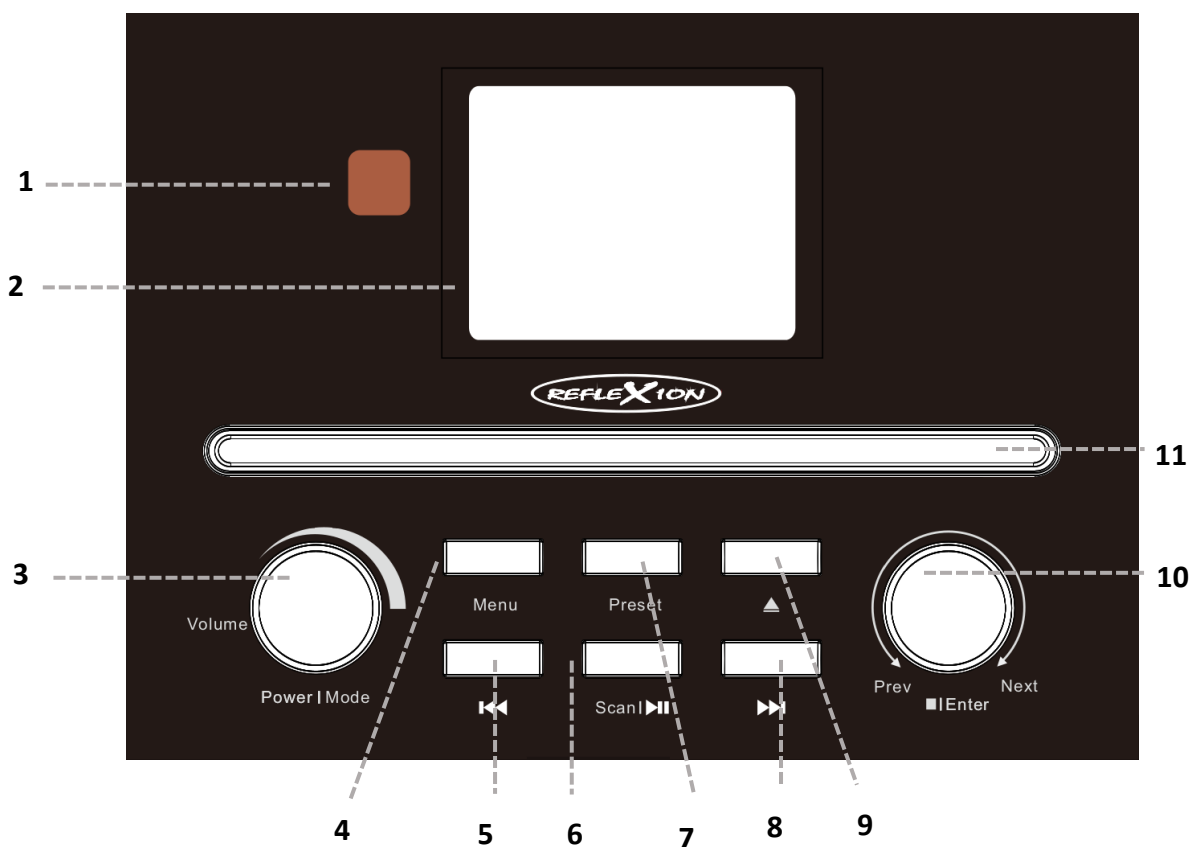

1. Fernbedienungsempfänger
2. TFT LCD Display
3. Power / Mode / Volume
4. Menu
5. ⏮ (Vorheriger Titel)
6. Scan / ⏮ (Wiedergabe / Pause)
7. Preset
8. ⏭ (Nächster Titel)

9. ▲ (Eject: Laufwerk Öffnen / Schließen)
10. Enter / Stopp / Prev (Menü hoch) / Next (Menü runter)
11. CD-Laufwerk

BEDIENTASTEN UND ANSCHLÜSSE RÜCKSEITE

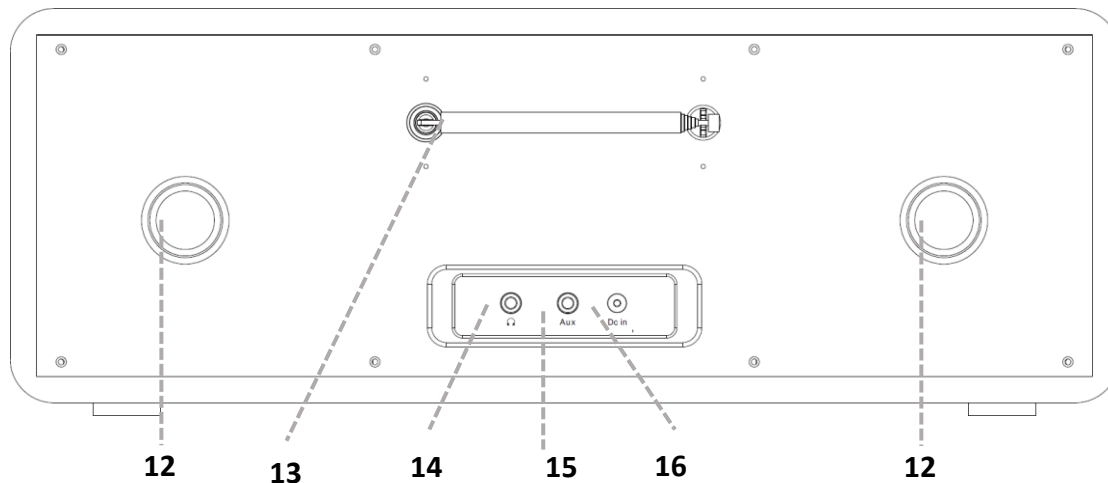

12. Belüftungsöffnung
13. Ausziehbare Antenne
14. Kopfhörer Buchse
15. Aux-IN Buchse
16. DC Buchse

FERNBEDIENUNG

		Standby (Ein / Aus)	
		Mute (Ein / Aus)	
		Menü	
		Preset liste öffnen Sender speichern	
		Automatische Suche Starten	
		Laufwerk öffnen / schließen	
		Sleep Timer einstellen	
		Display dimmen	
		Wiedergabe / Pause	
		Stopp	
		Modus ändern	
		Wecker einstellen	
			Links
			Rechts
			Nächster Titel
			Vorheriger Titel
		Enter	Enter / Bestätigen
		Leiser / Lauter	
		Zifferntasten 0-9	
		Prog-Taste zum CD Wiedergabe programmieren	
	Wiederholungs-Modi auswählen		

EINSCHALTEN / AUSSCHALTEN (STANDBY)

1. Drücken Sie die **[Power / Mode]** Taste am Gerät / Fernbedienung um das Gerät einzuschalten.
2. Um das Gerät auszuschalten halten Sie die **[Power / Mode]** Taste am Gerät für ca. 3 Sekunden gedrückt oder drücken Sie die **[Power]** Taste auf der Fernbedienung.

ERSTINBETRIEBNAHME

1. Schalten Sie das Gerät das erste Mal ein startet das Gerät im DAB Modus und beginnt automatisch den Sendersuchlauf.
2. Warten Sie den Suchlauf ab oder drücken Sie die Mode Taste am Gerät / Fernbedienung um eine andere Quelle auszuwählen.



QUELLE AUSWÄHLEN

1. Drücken Sie die **[Mode]** Taste um in das Quellen Menü zu gelangen.
2. Um die Verschiedenen Quellen auszuwählen drücken Sie mehrfach die **[Mode]** Taste.
3. Um die Auswahl zu bestätigen drücken Sie die **[Enter]** Taste.

MENÜBEDIENUNG AM GERÄT

Menü	Halten Sie Menü Taste für ca. 3 Sekunden gedrückt um das Geräte Menü zu öffnen. Taste Menü kurz drücken um zum vorherigen Menü zu gelangen.
Prev / Next	Links drehen, um hoch zu navigieren. Rechts drehen, um runter zu navigieren.
Stopp / Enter	Drücken Sie den Knopf, um die Menüeingabe zu bestätigen.

MENÜBEDIENUNG MIT DER FERNBEDIENUNG

	<ul style="list-style-type: none">• Halten Sie Menü Taste für ca. 3 Sekunden gedrückt um das Geräte Menü zu öffnen.• Im Menü kurz drücken um zum vorherigen Menü zu gelangen.
	Drücken Sie die Taste um im Menü hoch zu navigieren.
	Drücken Sie die Taste um im Menü runter zu navigieren.
Enter	Drücken Sie die Taste um die Menüeingabe zu bestätigen.

HAUPTMENÜ

1. Halten Sie die Menü Taste für ca. 3 Sekunden gedrückt bis die Menüeinblendung im Display erscheint.
2. Navigieren Sie auf den Menüpunkt Hauptmenü und bestätigen Sie mit der **[Enter]** Taste.
3. In dem Menü stehen folgende Menüpunkte zur Auswahl:

Zeiteinstellung:

Stellen Sie die Zeiteinstellungen ein.

- Zeit Einstellen: Stellen Sie die Geräte Uhrzeit ein.
- Uhrformat: 12 Stunden / 24 Stunden

Alarm:

Schalten Sie den Alarm 1 und 2 ein oder aus und legen Sie die folgenden Einstellungen fest.

Zeit	Stellen Sie die Uhrzeit für den Wecker ein.
Modus	DAB / FM / BUZZER
Voreinstellung	Nur bei Modus DAB und FM Letzter Sender / Preset Speicherplätze
Volume	Lautstärke für den Alarm Festlegen.
Bestätigt	Einstellung übernehmen

Hinweis:

- Die Einstellung kann auch direkt über die „Alarm“ Taste auf der Fernbedienung eingestellt werden.

Schlaf:

Stellen Sie die Zeit ein nach dem das Gerät automatisch ausgehen soll.

- Aus / 15 / 30 / 45 / 60 / 90 (Angaben in Minuten)

Hinweis:

- Die Einstellung kann auch direkt über die „Sleep“ Taste auf der Fernbedienung eingestellt werden.
- Die Eingestellte Schlaf Zeit wird im Display angezeigt.

EQ:

Stellen Sie die den Equalizer ein um den Ton an Ihr Hörempfinden anzupassen.

- Normal / Classic / Rock / Pop / Jazz / Dance / Manual (Manuelle Bass und Treble Anpassung).

Hintergrundbeleuchtung:

Stellen Sie die Helligkeit des Displays von 0 - 8 ein.

- 0 = Sehr dunkel
- 8 = Sehr hell

Werkseinstellungen zurücksetzen:

Stellen Sie die Werkseinstellungen des Gerätes wieder her. Alle Einstellungen und eingestellten Sender werden gelöscht.

- **Ja:** Werkseinstellungen wiederherstellen.
- **Nein:** Einstellungen beibehalten.

Softwareversion:

Zeigt die Software Version an.

Sprache:

Stellen Sie die Menüsprache ein.



- **English / Deutsch / Italienisch / Französisch usw.**

DAB MODUS

Drücken Sie die [**Mode**] Taste und Wählen Sie DAB aus.

1. Haben Sie das erste Mal den DAB Modus ausgewählt beginnt der Automatische Sendersuchlauf.

Sender wechseln:

1. Um auf den nächsten Sender zu wechseln drücken Sie die  Taste.
2. Um zum vorherigen Sender zu wechseln drücken Sie die  Taste.

Senderliste:

1. Die Sender werden in einer Senderliste gespeichert.
2. Um die Senderliste zu öffnen halten Sie die **MENU** Taste für ca. 3 Sekunden gedrückt bis die Menüeinblendung im Display erscheint.
3. Drücken Sie die Tasten  auf der Fernbedienung, um in dem Menü zu navigieren.
4. Drücken Sie die **ENTER** Taste um die Eingabe zu bestätigen und um in die Senderliste zu gelangen.
5. Wählen Sie den gewünschten Radio Sender aus und drücken Sie die **ENTER** Taste, um auf den Sender zu wechseln.

DAB Menü:

1. Halten Sie die **MENU** Taste für ca. 3 Sekunden gedrückt bis die Menüeinblendung im Display erscheint.
2. Die folgenden Menüpunkte stehen zur Auswahl:

Senderliste	Übersicht der gefundenen Sender.
Kompletter Suchlauf	Suchlauf Starten.
Manuelle Abstimmung	Manuelle Suche
Sortierung	Sortierungsart wählen
DRC	Aus / Tief / Hoch
Prune	Löscht Sender die keinen Empfang haben
Hauptmenü	Zugriff auf diverse Einstellungen

DAB Preset Speichern:

1. Wählen Sie einen Sender der als Favorit gespeichert werden soll aus.
2. Halten Sie die Preset Taste für ca. 3 Sekunden gedrückt.
3. Wählen Sie den Preset Speicherplatz mit den Tasten  aus.
 - Leer: Leerer Speicherplatz
 - Sendername: Der Speicherplatz ist bereits mit einem Radio Sender belegt. Kann aber überschrieben werden.
4. Drücken Sie im Anschluss die **Enter** Taste, um den Sender zu speichern.

DAB Preset Wiedergabe:

1. Drücken Sie die Preset Taste um in die Preset Liste zu gelangen.
2. Wählen Sie einen Sender mit den Tasten  aus und drücken Sie die **Enter** Taste, um auf den Sender zu wechseln.
3. Alternativ können Sie die Preset Speicherplätze mit den Nummerntasten auswählen.

FM (UKW) MODUS

Drücken Sie die **[Mode]** Taste und Wählen Sie FM aus.

Sender Suche

1. Drücken Sie die **[Scan]** Taste um den nächsten Sender zu suchen.
2. Wurde ein Sender gefunden hält die Suche an und die Wiedergabe beginnt.
3. Mit den Tasten  können Sie die Frequenz manuell verstellen.

Hinweis:

- Sender werden nicht automatisch in einer Liste gespeichert.

FM Menü

1. Halten Sie die **Menü** Taste für ca. 3 Sekunden gedrückt bis die Menüeinblendung im Display erscheint.
2. Die folgenden Menüpunkte stehen zur Auswahl.

Audioeinstellung

- Stereo / Mono. Wählen Sie bei schlechten Radioempfang Mono



Hauptmenü:

- Zugriff auf diverse Einstellungen.

Suchlauf-Einstellung:

- Alle Sender / Nur starke Sender



FM Preset Speichern

1. Wählen Sie einen Sender der als Favorit gespeichert werden soll aus.
2. Halten Sie die Preset Taste für ca. 3 Sekunden gedrückt.
3. Wählen Sie den Preset Speicherplatz mit den Tasten  /  aus.

- Leer: Leerer Speicherplatz
- Sender-Frequenz: Der Speicherplatz ist bereits mit einem Radio Sender belegt. Kann aber überschrieben werden.

4. Drücken Sie im Anschluss die **Enter** Taste, um den Sender zu speichern.



FM Preset Wiedergabe

1. Drücken Sie die Preset Taste um in die Preset Liste zu gelangen.
2. Wählen Sie einen Sender mit den Tasten  /  aus und drücken Sie die **Enter** Taste, um auf den Sender zu wechseln.
3. Alternativ können Sie die Preset Speicherplätze mit den Nummerntasten auswählen.

BLUETOOTH MODUS

Drücken Sie die [**Mode**] Taste und Wählen Sie BT aus.

1. Haben Sie Bluetooth das erste Mal gewählt erscheint „Nicht verbunden“ im Display.
2. Starten Sie an Ihrem externen Bluetooth Wiedergabe Geräte die Bluetooth-Suche.
3. Wählen Sie HRA19DAB aus um die Verbindung herzustellen.
4. Wurde eine Verbindung hergestellt wird im Display verbunden angezeigt.
5. Die Wiedergabe steuern Sie über das externe Gerät oder mit den Tasten.

- : Vorheriger Titel
- : Nächster Titel

6. Die Lautstärke steuern Sie mit dem Externen Gerät und dem Volume Drehregler am HRA19DAB.

Hinweis:

- Es können nur Daten zur Wiedergabe empfangen werden und keine externen Geräte wie z.B. Bluetooth-Lautsprecher zur Wiedergabe verbunden werden.
- Stellen Sie die Lautstärke am Gerät nicht zu leise ein, da ansonsten das verstellen des externen Gerätes zu keiner lauterer Lautstärke führt.





CD MODUS

Drücken Sie die **[Mode]** Taste und Wählen Sie CD aus.

1. Drücken Sie die **[Eject]** Taste um das CD Laufwerk zu öffnen.
2. Legen Sie eine CD mit der beschrifteten Seite nach oben Zeigend ein.
3. Drücken Sie die **[Eject]** Taste erneut um das CD Laufwerk zu schließen.
4. Die Wiedergabe startet automatisch mit dem ersten Titel der CD.

CD Wiedergabe

Verwenden Sie folgende Tasten für die CD-Wiedergabe:

	Wiedergabe / Pause	
	Stopp	
	Nächster Titel / Vorheriger Titel	
	INTRO	Spielt nur die ersten 10 Sekunden der Titel an.
	Normal	Normale Wiedergabe.
	Rep-1	Ein Titel wiederholt wiedergeben
	Rep- All	Alle Wiederholt wiedergeben
	RANDOM	Zufällige Wiedergabe
	Laufwerk öffnen / schließen	

AUX-IN MODUS

Drücken Sie die **[Mode]** Taste und Wählen Sie CD aus.

1. Schließen Sie ein externes Gerät über den 3,5mm AUX Anschluss auf der Rückseite des HRA19DAB an.
2. Die Lautstärke steuern Sie mit dem Externen Gerät und dem Volume Drehregler am HRA19DAB.
3. Die Wiedergabe steuern Sie ausschließlich mit dem extern angeschlossenen Gerät.

GERÄTESPEZIFIKATION

ALLGEMEIN		
DC-Eingang		12V DC, 2.5A
Netzteil	Netzteil Eingang	100-240V AC, 50/60Hz
	Netzteil Ausgang	12V DC, 2.5A
Max. Musikleistung		2x 80W
Display		2,4" TFT LCD Farb- Display
DAB-Frequenz		BAND III 174-240MHz
FM-Frequenz		87.5 - 108 MHz
Kopfhörer Ausgang		3.5mm Stereo Buchse
Gerätemaße		380 x 218 x 145mm (L/B/H)
Verpackungsmaße		456 x 178 x 260mm (L/B/H)
Gewicht nur Gerät		3,3Kg
Gewicht komplett		4,8Kg
BLUETOOTH		
Bluetooth Version		V 5.0
Sendereichweite		10 Meter (Sichtlinie)
Bluetooth Sendeleistung		<4dBm
Bluetooth Sendefrequenzbereich		2.4 - 2.480 GHz

Änderungen von Design und Spezifikationen, auch ohne Vorankündigung, vorbehalten.

VEREINFACHTE EU- KONFORMITÄTSERKLÄRUNG

Hiermit erklärt UltraMedia GmbH & Co. Handels KG, dass der Funkanlagentyp HRA19DAB der Richtlinie 2014/53/EU entspricht.

Der vollständige Text der EU-Konformitätserklärung ist unter der folgenden Internetadresse verfügbar.

<https://www.ultramedia.de/produktansicht/HRA19DAB.html>

Wir wünschen Ihnen viel Freude mit dem Gerät.

Ihr UltraMedia Team



ENTSORGUNGSHINWEISE



Dieses Symbol auf dem Produkt oder in der Anleitung bedeutet, dass das Gerät sowie Elektrische- und Elektronische Geräte sowie Batterien am Ende seiner Lebensdauer getrennt von Ihrem Hausmüll entsorgt werden müssen. Es gibt getrennte Sammelsysteme für das Recycling in der EU. Für weitere Informationen wenden Sie sich bitte an die örtliche Behörde oder Ihren Händler.

BATTERIE-ENTSORGUNGSHINWEISE

BATTERIEN UND AKKUS DÜRFEN NICHT IN DEN HAUSMÜLL ENTSORGT WERDEN! DURCH DAS NICHT FACHGERÄCHTE ENTSORGEN VON BATTERIEN UND AKKUS ENTSTEHEN UMWELTBELASTUNGEN / UMWELTSCHÄDEN.

JEDER VERBRAUCHER IST GESETZLICH VERPFLICHTET, BATTERIEN UND AKKUS AM ENDE DES LEBENS ZYKLUS AN GEEIGNETEN SAMMELSTENN WIE ZUM BEISPIEL, SEINER GEMEINDE/SEINES STADTTEILS ODER IM HANDEL ABZUGEBEN.

DAS ABGEBEN AN SAMMELSTELLEN IST KOSTENFREI. DURCH DAS ABGEBEN AN SAMMELSTELLEN WERDEN BATTERIEN UND AKKUS RECYCELT UND SO UMWELTSCHONEND DER ENTSORGUNG ZUGEFÜHRT.

DURCH DAS ENTSORGEN IN DEN HAUSMÜLL WERDEN BATTERIEN UND AKKUS NICHT DER UMWELTSCHONENDEN ENTSORGUNG ZUGEFÜHRT UND ES KANN ZU UMWELTSCHÄDIGUNGEN FÜHREN.

BATTERIEN UND AKKUS MÜSSEN VOR DER ENTSORGUNG DEM GERÄT ENTNOMMEN WERDEN. BITTE NUR IMENTLADENEN ZUSTAND ABGEBEN!

***) GEKENNZEICHNET MIT:**

CD = CADMIUM,

HG = QUECKSILBER,

PB = BLEI

GEWÄHRLEISTUNG



Sehr geehrte Kundin, sehr geehrter Kunde,

vielen Dank, dass Sie sich für eines unserer Produkte entschieden haben. Unsere Produkte unterlaufen im Zuge der Produktion einer genauen Qualitätskontrolle.

Sollte Ihnen eines unserer Geräte dennoch Anlass zur Reklamation geben, oder Sie haben Fragen zu einem unserer Geräte, rufen Sie gerne unseren Kunden-Support an.

Auf TV- und SAT Geräte geben wir eine Gewährleistung von 36 Monaten, auf DVD-portable und Audio-Geräte eine Gewährleistung von 24 Monaten ab Kaufdatum.

Außerhalb der Gewährleistung bieten wir Ihnen eine kostenpflichtige Reparatur nach Kostenvoranschlag an. Bitte setzen Sie sich vor dem Einsenden mit unserem Kunden-Support in Verbindung.

Die Gewährleistung bezieht sich auf Material und Produktionsfehler. Während der Gewährleistung wird Ihr Gerät repariert bzw. ausgetauscht. Eine Erstattung des Kaufbetrags ist durch die Firma UltraMedia leider nicht möglich. Ausgeschlossen von der Gewährleistung sind Beschädigungen, die durch unsachgemäßen Gebrauch, durch die Nutzung von Fremdzubehör, Sturz-, Staub-, Wasserschäden und Verschleißerscheinungen (z.B. Kratzer, optische Abnutzungen), die durch den Kunden oder Fremdeinwirkungen hervorgerufen worden sind. Um die Gewährleistungsansprüche geltend zu machen, senden Sie das Gerät mit kompletten Zubehör, einer Rechnungskopie und der Fehlerbeschreibung an die unten angegebene Adresse ein. Geräten denen kein Kaufbeleg beiliegt kann leider keine Gewährleistung berücksichtigt werden. Bitte vergessen Sie für eventuelle Rückfragen nicht Ihre komplette Anschrift, eine Telefonnummer / E-Mail Adresse mit anzugeben.

Der Versand zu uns findet auf eigene Kosten statt. Unfreie Pakete können nicht angenommen werden und gehen an den Absender zurück.

Bitte verpacken Sie das Gerät transportsicher. Für Transportschäden, die auf dem Transportweg zu uns entstehen, übernimmt die Firma UltraMedia keine Haftung. Nach Erhalt Ihrer Einsendung werden wir Ihr Gerät schnellstmöglich bearbeiten und an Sie zurücksenden.

Bitte setzen Sie sich vor dem Einsenden Ihres Gerätes mit unserem Kunden-Support oder Ihrem Fachhändler in Verbindung, da sich viele Probleme auch telefonisch lösen lassen können.

UltraMedia GmbH & Co. Handels KG
Friedrich-Penseler-Str. 28
D-21337 Lüneburg
www.ultramedia.de

service@ultramedia.de
Tel.: +49 / (0) 4131/9239-20
Mo.-Do.: 08:00-17:00
Fr.: 08:00-14:30



USER MANUAL

DESIGN DAB RADIO

Model no.: HRA19DAB

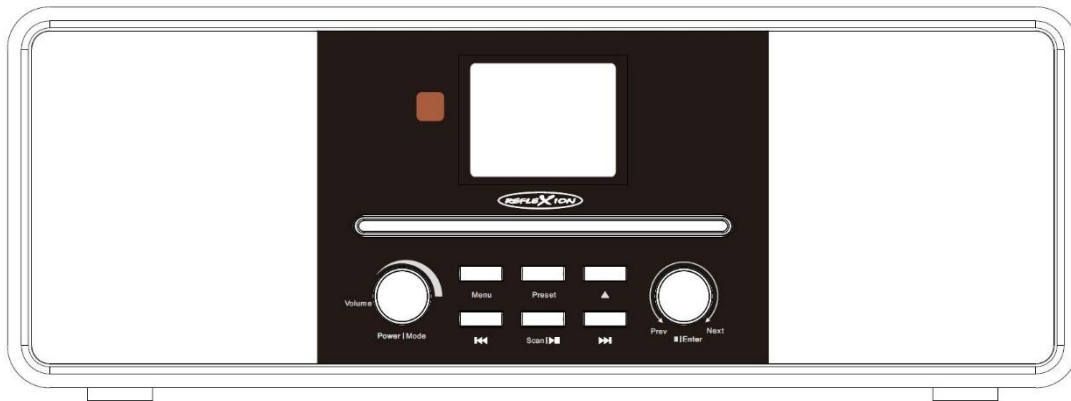

Design DAB Radio mit DAB / UKW / BT / CD / AUX-In

Bedienungsanleitung Seite 3

Design DAB Radio with DAB / FM / BT / CD / AUX-In

Operation Manual Page 17

Read these operating instructions carefully before using the device and keep them in a safe place for future reference.



SAFETY INSTRUCTIONS

Any use other than that described in these operating instructions may result in damage to the appliance, possible injury and invalidation of the warranty. It is therefore essential that you read the operating instructions carefully to learn about the functions and operation of the appliance.

Keep the operating instructions in a safe place for future reference.

Observe the safety instructions on the back of the unit.



Warning to prevent electric shock. Do not remove any of the covers or open the appliance. Have the appliance serviced by qualified personnel.



This symbol indicates important operating/maintenance instructions from this unit in the operating instructions.



This symbol indicates a risk of electric shock due to life-threatening voltage in this appliance.

Follow the instructions below:

- Do not use this appliance near water.
- Use only a slightly damp cloth for cleaning.
- Do not cover any of the ventilation openings.
- Make sure that the mains cable is neither pinched nor damaged.
- Avoid running the mains cable over sharp edges.
- Disconnect the unit from the mains during thunderstorms or when it will not be used for a long time.



Caution Never expose the appliance to rain or moisture to reduce the risk of fire or electric shock. Keep the appliance away from splashing and dripping water and do not place objects filled with liquids on the appliance.

NOTE: Do not place any open heat sources (stoves, candles, etc.) near or on the appliance.

This appliance complies with all current safety regulations. The following safety tips are intended to protect the user from careless use and the dangers that may develop as a result.

- The appliance heats up when it is switched on. To avoid overheating, never place covers such as blankets on the appliance.
- Never block the ventilation openings of the unit.
- Never place the unit near sources of heat. This may damage the unit and the connecting cables.
- Avoid direct sunlight on the unit.
- Keep a clearance of 5 cm (2") from the surroundings when placing on a shelf or other location.
- Keep water or moisture away from the unit.
- Do not use the unit in wet or humid environments such as the bathroom, a steam kitchen or near a swimming pool.
- Do not use the unit if moisture condensation may occur.
- Only place the appliance on firm and level surfaces. Otherwise, the unit may fall down.
- The mains plug or appliance plug of the appliance is used to disconnect the appliance from the mains and must be easily accessible at all times.
- The unit may only be connected to a power supply that corresponds to that of the unit (see information on the power supply unit and the back of the unit).
- Never connect the unit to any other type of power supply.

- When using the unit on a multiple socket, avoid connecting too many devices to prevent overloading.
- Keep rodents away from the unit and the connecting cables. The unit may be damaged and injury may result.
- Pull the mains cable out of the socket by the plug. Never pull on the mains cable itself, this may cause damage and possible injury.
- Position the appliance so that no one can trip over the power cord.
- To prevent injury, make sure that the mains cable cannot be reached or pulled out by small children.

ATTENTION:

- Do not remove any security seals and never open the unit. This will invalidate the warranty. There are neither usable nor serviceable components inside the unit. The unit may only be serviced by the manufacturer's service department for warranty claims.
- Any repairs may only be carried out by qualified personnel.
- Never open the unit. Repairs that are not carried out by qualified personnel can be a possible cause of damage.
- Liquids that have entered the unit may be a cause of serious damage. Switch the unit OFF and disconnect the unit from the mains. Contact your dealer or customer service immediately.

Headphone warning

Set the volume of the unit to a minimum before using headphones. If the volume is set too high, it can impair / damage your hearing over a long period of time. Therefore, to protect your hearing, use a comfortable medium volume.

WHAT`S IN THE BOX?



- HRA19DAB
- Power supply unit
- Remote control
- User manual

After receiving the unit, please check the contents of the package for completeness and function. If the contents of the package are incomplete or damaged, contact your dealer immediately.

FIRST STEPS

BATTERY INSTALLATION (REMOTE CONTROL)

NOTE:

- Batteries are not included in the scope of delivery
1. Press the tab on the battery door and lift off the battery door.
 2. Insert two AAA batteries into the battery compartment (see illustration), observing the polarity markings in the battery compartment.

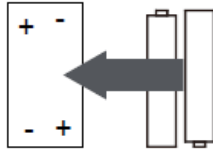

3. Close the battery compartment with the battery door.

FRONT PANEL BUTTONS AND CONNECTIONS

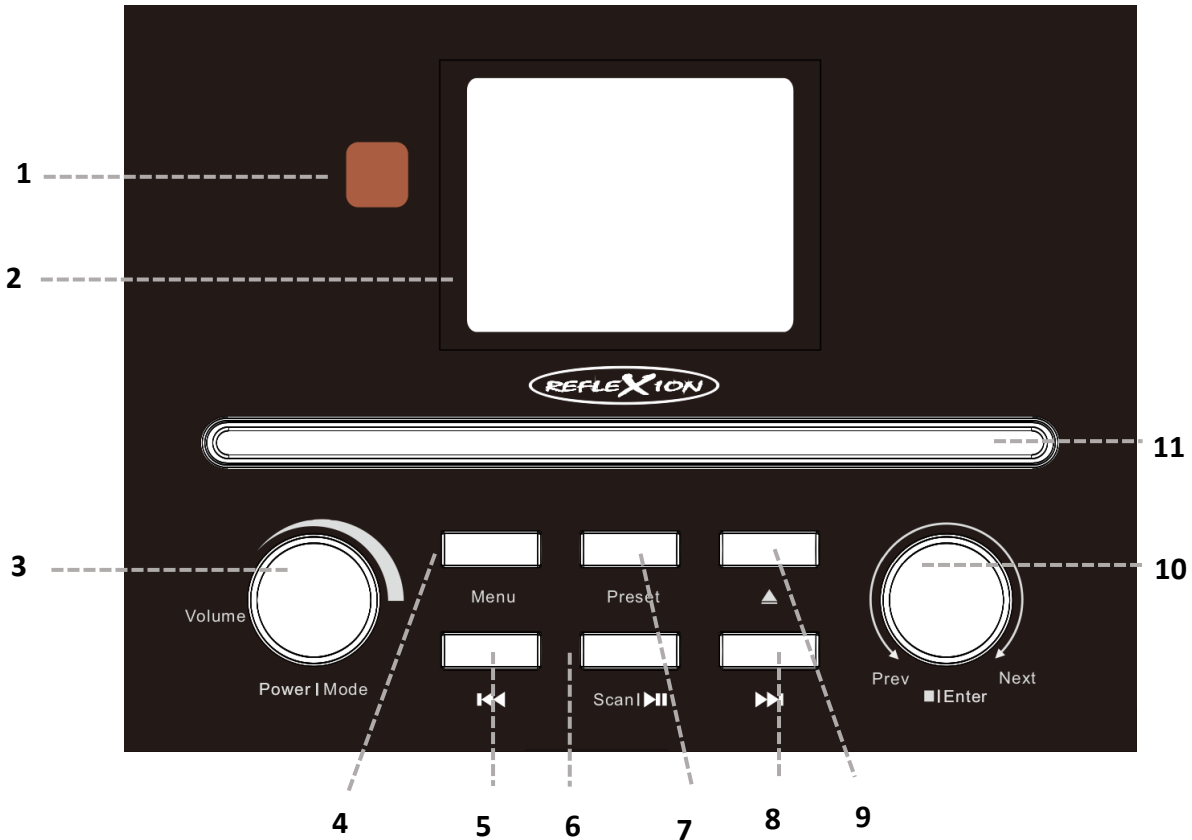

1. Remote control receiver
2. TFT-LCD-Anzeige
3. Power / mode / volume
4. Menu
5. (Previous title)
6. Scan / (Play / Pause)
7. Preset
8. (Next title)
9. (Eject, Open / close drive)
10. Enter / stop / prev (menu up) / next (menu down)
11. CD drive

OPERATING BUTTONS AND CONNECTIONS ON THE BACK

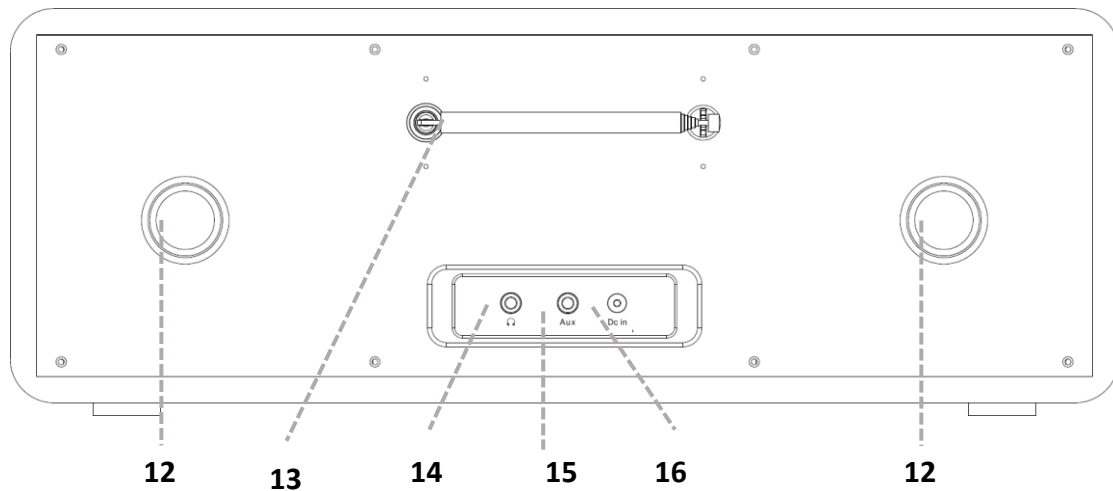

- 12. Ventilation opening
- 13. Extendable antenna
- 14. Headphone socket
- 15. aux-IN socket
- 16. DC socket

REMOTE CONTROL

		Standby (On / Off)
		Mute (On / Off)
		Menu
		Open preset list Save station
		Start automatic search
		Open / close drive
		Set Sleep Timer

		Display dimming	
		Play / Pause	
		Stop	
		Change mode	
		Set alarm clock	
			Left
			Right
			Next title
			Previous title
			Enter / Confirm
		Quieter / Louder	
		Numeric keys 0-9	
		Prog button for programming CD playback	
		Select repeat modes	

SWITCH ON / SWITCH OFF (STANDBY)

1. Press the **Power / Mode** button on the unit / remote control to switch on the unit.
2. To switch off the unit, press and hold the **Power / Mode** button on the unit for about 3 seconds or press the [Power] button on the remote control.

INITIAL COMMISSIONING

1. When you switch on the unit for the first time, the unit starts in DAB mode and automatically starts scanning.
2. Wait for the scan or press the mode button on the unit / remote control to select a different source.

SELECT SOURCE

1. Press the **Mode** button to enter the source menu.
2. Press the **Mode** button several times to select the different sources.
3. To confirm the selection, press the **Enter** button.

MENU OPERATION ON THE UNIT

Menu	Press and hold the Menu key for approx. 3 seconds to open the unit menu. Press the Menu key briefly to return to the previous menu.
Prev / Next	Turn left to navigate up. Turn right to navigate down.
Stopp / Enter	Press the button to confirm the menu entry.

MAIN MENU

1. Press and hold the menu button for approx. 3 seconds until the menu appears on the display.
2. Navigate to the menu item Main menu and confirm with the **Enter** key.
3. The following menu items are available for selection in the menu:

Time setting:

Set the time settings.

- Set time: Set the unit time.
- Clock format: 12 hours / 24 hours

Alarm:

Switch the alarm 1 and 2 on or off and set the following settings.

Time	Set the time for the alarm clock.
Mode	DAB / FM / BUZZER
Preset	Only for DAB and FM mode. Last station / preset memory locations.
Volume	Set the volume for the alarm.
Confirm	Apply setting

Note:

- The setting can also be adjusted directly via the "Alarm" button on the remote control.

Sleep:

Set the time after which the unit should automatically switch off.

- Off / 15 / 30 / 45 / 60 / 90 (in minutes)

Note:

- The setting can also be adjusted directly via the "Sleep" button on the remote control.
- The set sleep time is shown in the display.

EQ:

Adjust the equalizer to adapt the sound to your hearing.

- Normal / Classic / Rock / Pop / Jazz / Dance / Manual (Manual bass and treble adjustment).

Backlight:

Set the brightness of the display from 0 - 8.

- 0 = Very dark
- 8 = Very bright

Reset factory settings:

Restore the factory settings of the unit. All settings and preset stations are deleted.

- **Yes:** Restore factory settings.
- **No:** Keep settings.

Software version:

Displays the software version.

Language:

Set the menu language.



- English / German / Italian / French etc.

DAB MODE



Press the **Mode** button and select DAB.

1. If you have selected DAB mode for the first time, the automatic station search begins.

Change station:

1. To change to the next channel, press the  key.
2. To change to the previous channel, press the  button.

Channel list:



1. The channels are stored in a channel list.
2. To open the channel list, press and hold the **MENU** button for about 3 seconds until the menu appears on the display.
3. Press the  /  buttons on the remote control to navigate through the menu.
4. Press the **ENTER** key to confirm the entry and to go to the channel list.
5. Select the desired radio station and press the **ENTER** button to change to the station.

DAB menu:

1. Press and hold the **MENU** button for approx. 3 seconds until the menu appears on the display.
2. The following menu items are available for selection:

Channel list	Overview of the stations found.
Complete search	Start search.
Manual tuning	Manual search
Sorting	Select sorting type
DRC	Off / Low / High
Prune	Deletes stations that have no reception.
Main menu	Access to various settings.

DAB Preset Save

1. Select a station to be saved as a favourite.
2. Press and hold the Preset button for about 3 seconds.
3. Select the preset memory location using the  /  buttons.
 - Empty: Empty memory
 - Station name: The memory location is already occupied by a radio station. Can be overwritten.
4. Then press the **Enter** button to save the station.

DAB Preset Playback



1. Press the Preset button to enter the preset list.

2. Select a channel with the  buttons and press the **Enter** button to switch to the channel.
3. Alternatively, you can select the preset memory locations with the number buttons.

FM MODE

Press the **Mode** button and select FM.

Channel search

1. Press the **Scan** button to search for the next station.
2. When a station is found, the search stops and playback starts.
3. Use the  and  buttons to manually adjust the frequency.

Note:

- Stations are not automatically saved in a list.

FM menu

1. Press and hold the menu button for approx. 3 seconds until the menu appears on the display.
2. The following menu items are available for selection.

Audio setting:

- Stereo / Mono. Select Mono if radio reception is poor

Main menu:

- Access to various settings.

Search setting::

- All transmitters / Strong transmitters only

FM Preset Save

1. Select a station to be saved as a favourite.
2. Press and hold the Preset button for about 3 seconds.
3. Select the preset memory location using the  buttons.
 - Empty: Empty memory
 - Station frequency: The memory location is already occupied by a radio station. Can be overwritten.
4. Then press the **Enter** button to save the station.

FM Preset Playback

1. Press the Preset button to enter the preset list.
2. Select a channel with the  buttons and press the **Enter** button to switch to the channel.
3. Alternatively, you can select the preset memory locations with the number buttons.

BLUETOOTH MODE

Press the **Mode** button and select BT.

1. If you have selected Bluetooth for the first time, "Not connected" appears in the display.
2. Start the Bluetooth search on your external Bluetooth playback device.
3. Select HRA19DAB to establish the connection.
4. When a connection is established, Connected appears in the display.
5. You can control playback from the external device or by using the buttons.
 - : Previous track

- : Next track

6. You can control the volume using the external device and the volume knob on the HRA19DAB.

Note:

- Only data for playback can be received and no external devices such as Bluetooth speakers can be connected for external playback.
- Do not set the volume too low on the unit, otherwise setting the volume with the external unit will not result in a louder volume level.





CD MODE

Press the **Mode** button and select CD.

1. Press the [Eject] button to open the CD drive.
2. Insert a CD with the label side facing up.
3. Press the [Eject] button again to close the CD drive.
4. Playback will start automatically from the first track of the CD.

CD Playback

Use the following buttons for CD playback:

	Play / Pause	
	Stop	
	Next Title / Previous Title	
	INTRO	Plays only the first 10 seconds of the tracks.
	Normal	Normal playback.
	Rep-1	Playing a title repeatedly
	Rep- All	Play All Repeat
	RANDOM	Random playback
	Open / close drive	

AUX-IN MODE

Press the **Mode** button and select CD.

1. Connect an external device via the 3.5mm AUX connector on the back of the HRA19DAB.
2. Control the volume with the external device and the volume knob on the HRA19DAB.
3. You can only control playback with the externally connected unit.

DEVICE SPECIFICATION

GENERAL		
DC input		12V DC, 2.5A
Power supply unit	Input	100-240V AC, 50/60Hz
	Output	12V DC, 2.5A
Max. Music power		2x 80W
Display		2,4" TFT LCD colour display
DAB frequency		BAND III 174-240MHz
FM frequency		87.5 - 108 MHz
Headphone output		3.5mm stereo jack
Unit dimensions		380 x 218 x 145mm (L/B/H)
Packaging dimensions		456 x 178 x 260mm (L/B/H)
Weight only unit		3,3Kg
Weight complete		4,8Kg
BLUETOOTH		
Bluetooth version		V 5.0
Transmission range		10 metres (line of sight)
Bluetooth transmitting power		<4dBm
Bluetooth frequency range		2.4 - 2.480 GHz

Design and specifications are subject to change without notice.

SIMPLIFIED EU DECLARATION OF CONFORMITY

UltraMedia GmbH & Co. Handels KG that the radio equipment type HRA19DAB complies with Directive 2014/53/EU.

The full text of the EU Declaration of Conformity is available at the following internet address.

<https://www.ultramedia.de/produktansicht/HRA19DAB.html>

We hope you enjoy using the device.

Your UltraMedia Team



ENTSORGUNGSHINWEISE



This symbol on the product or in the instructions means that the appliance, electrical and electronic equipment and batteries must be disposed of separately from your household waste at the end of their working life. There are separate collection systems for recycling in the EU. For more information, please contact your local authority or your dealer.

BATTERY DISPOSAL INSTRUCTIONS

BATTERIES AND RECHARGEABLE BATTERIES MUST NOT BE DISPOSED OF WITH HOUSEHOLD WASTE!
NON-PROFESSIONAL DISPOSAL OF BATTERIES AND RECHARGEABLE BATTERIES CAUSES ENVIRONMENTAL POLLUTION / DAMAGE.

EVERY CONSUMER IS LEGALLY OBLIGED TO RETURN BATTERIES AND ACCUMULATORS AT THE END OF THEIR LIFE CYCLE TO SUITABLE COLLECTION POINTS SUCH AS THEIR LOCAL AUTHORITY/BOROUGH OR TO RETAILERS.

DROP-OFF AT COLLECTION POINTS IS FREE OF CHARGE. BY HANDING IN BATTERIES AND ACCUMULATORS AT COLLECTION POINTS, THEY ARE RECYCLED AND THUS DISPOSED OF IN AN ENVIRONMENTALLY FRIENDLY MANNER.

DISPOSING OF BATTERIES AND ACCUMULATORS IN HOUSEHOLD WASTE DOES NOT ENSURE ENVIRONMENTALLY FRIENDLY DISPOSAL AND MAY CAUSE DAMAGE TO THE ENVIRONMENT.

BATTERIES AND ACCUMULATORS MUST BE REMOVED FROM THE APPLIANCE BEFORE DISPOSAL. PLEASE RETURN ONLY IN DISCHARGED CONDITION!

***) MARKED WITH:**

CD = CADMIUM,

HG = MERCURY,

PB = LEAD

WARRANTY



Dear customer,

thank you for choosing one of our products. Our products undergo a precise quality control in the course of production.

However, if one of our units gives you cause for complaint, or if you have any questions about one of our units, please feel free to call our customer support.

We give a warranty of 36 months on TV and SAT equipment, and a warranty of 24 months from the date of purchase on DVD-portable and audio equipment.

Outside of the warranty, we offer you a repair at a charge according to a cost estimate. Please contact our customer support before sending it in.

The warranty covers material and manufacturing defects. During the warranty period, your device will be repaired or replaced. Unfortunately, UltraMedia cannot refund the purchase price. Excluded from the warranty are damages caused by improper use, by the use of third-party accessories, damage caused by falling, dust, water and signs of wear (e.g. scratches, optical wear) caused by the customer or third-party influences.

To make a warranty claim, send the unit with all accessories, a copy of the invoice and a description of the fault to the address below. Unfortunately, no warranty can be considered for devices that are not accompanied by a proof of purchase. Please do not forget to include your complete address, a telephone number / e-mail address for any queries.

Shipping to us is at your own expense. Unfree packages cannot be accepted and will be returned to the sender.

Please pack the unit securely for transport. UltraMedia accepts no liability for damage caused in transit to us. After receiving your shipment, we will process your device as quickly as possible and return it to you.

Please contact our customer support or your specialist dealer before sending in your unit, as many problems can also be solved over the phone.

UltraMedia GmbH & Co. Handels KG
Friedrich-Penseler-Str. 28
D-21337 Lüneburg
www.ultramedia.de

service@ultramedia.de
Phone: +49 / (0) 4131/9239-20
Mon.-Thurs.: 08:00-17:00
Fri.: 08:00-14:30