

BETRIEBSANLEITUNG MULTITOOL

BC 260 MT

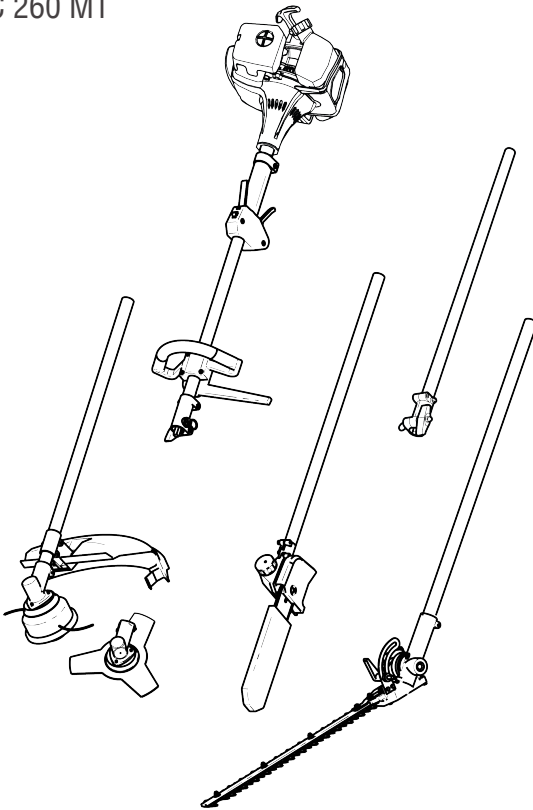

DE

GB

NL

FR

ES

IT

SI

HR

RS

PL

CZ

SK

HU

DK

SE

NO

FI

EE

LT

LV

BG

RU

UA

MK



Inhaltsverzeichnis

Deutsch	12
English	31
Nederlands	48
Français	66
Español	84
Italiano	102
Slovenščina	119
Hrvatski	135
Српски	151
Polski	169
Česky	187
Slovenská	204
Magyarul	221
Dansk	238
Svensk	254
Norsk	270
Suomi	286
Eesti	302
Lietuvių	318
Latviešu	335
български	352
Русский	371
Україна	390
Македонски	409

© 2020

AL-KO KOBER GROUP Kötz, Germany

This documentation or excerpts therefrom may not be reproduced or disclosed to third parties without the express permission of the AL-KO KOBER GROUP.

01

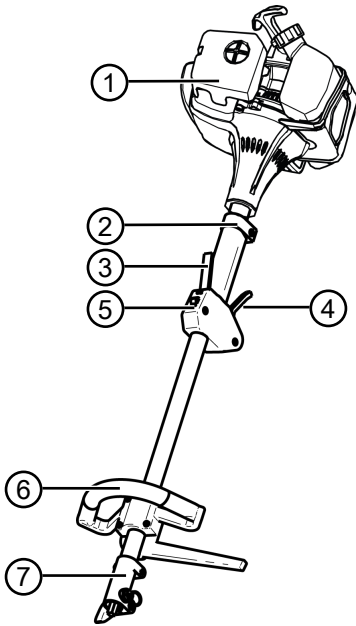

02

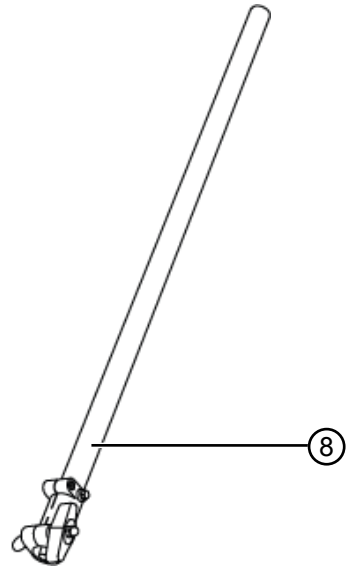

03

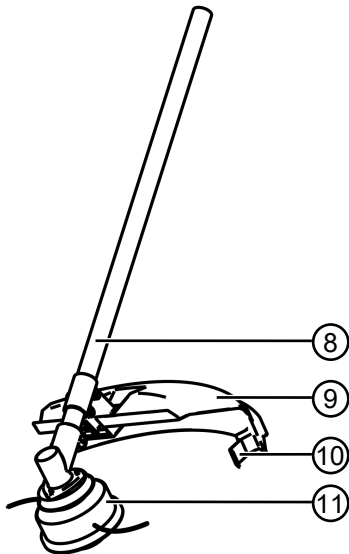

04

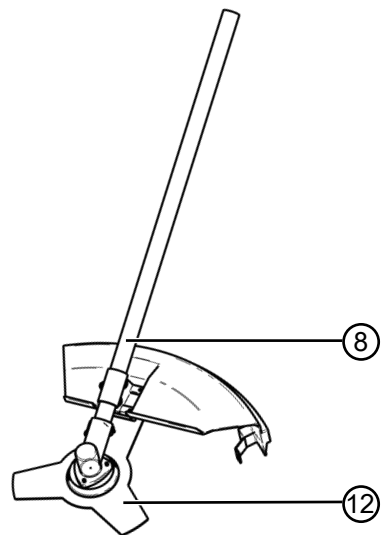

05

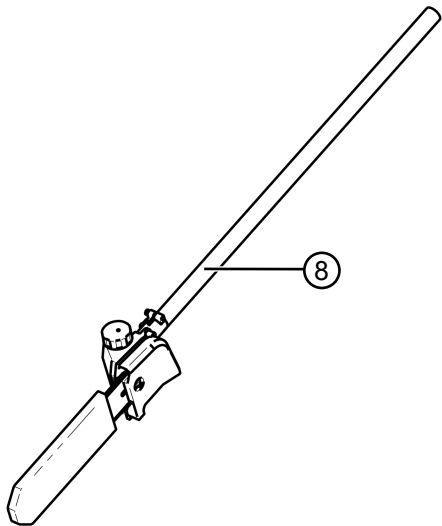

06

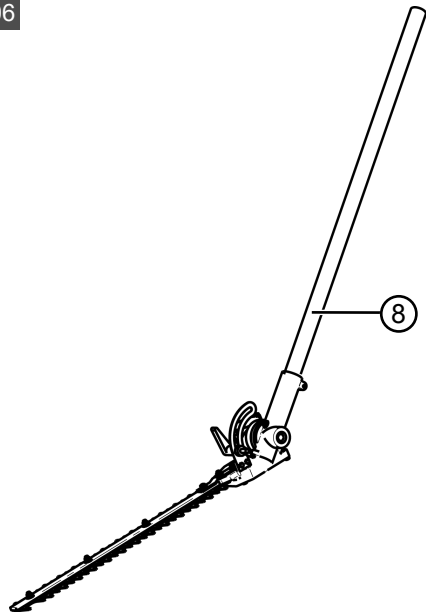

07

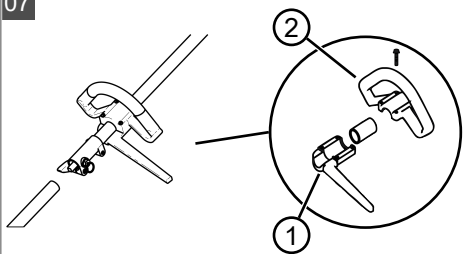

08

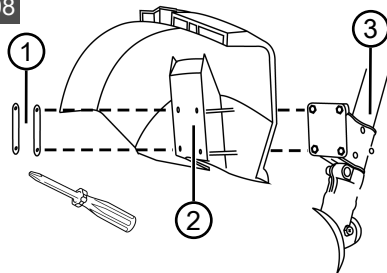

09

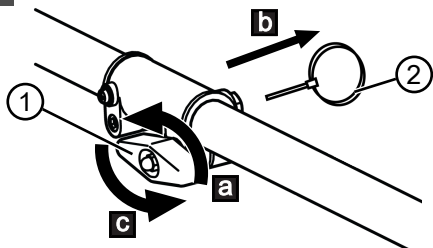

10

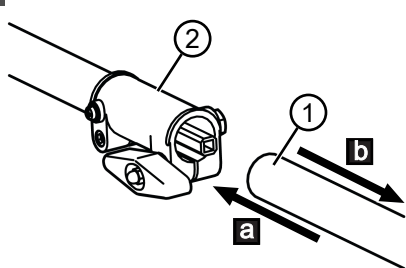

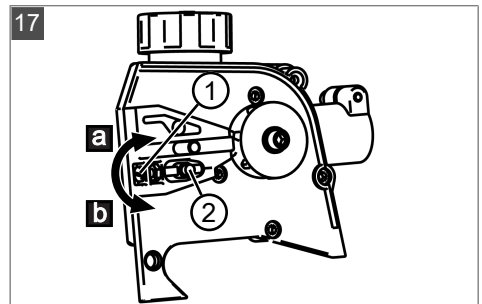
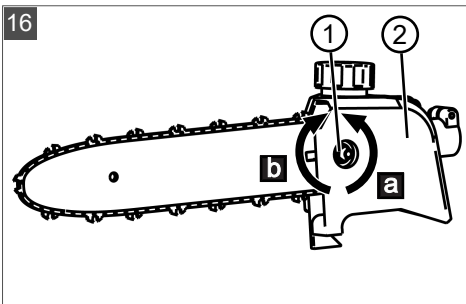
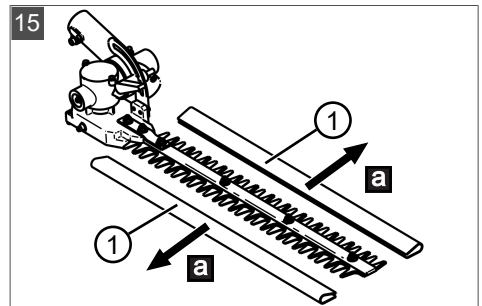
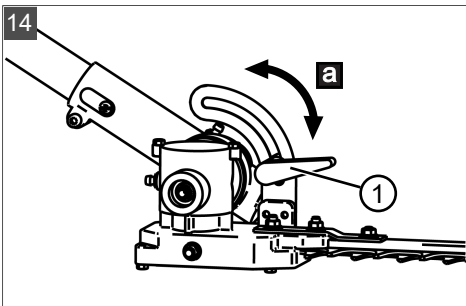
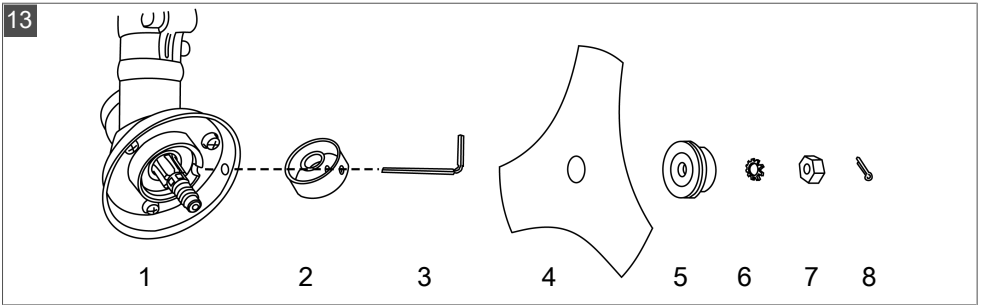
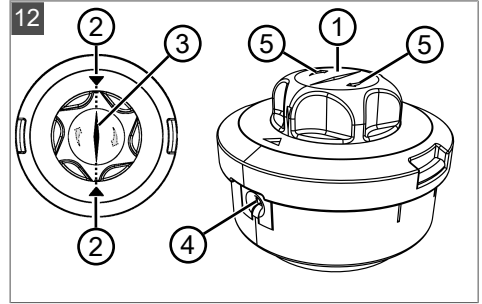
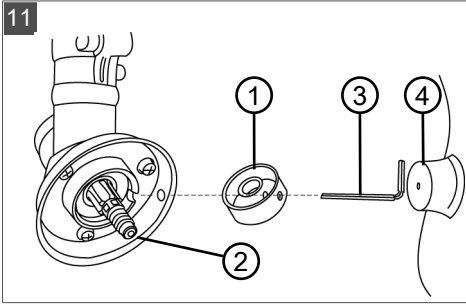

18

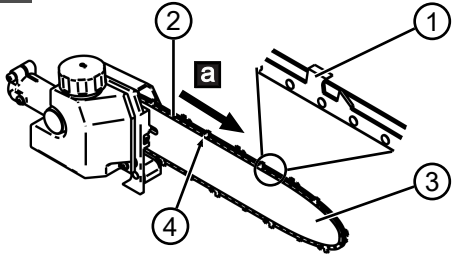

19

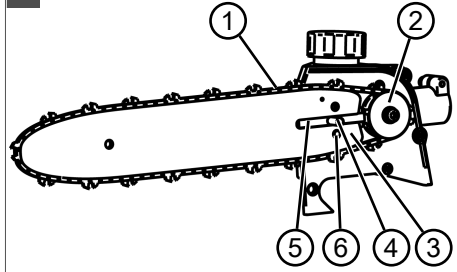

20

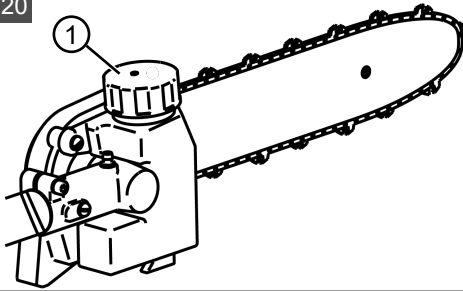

21

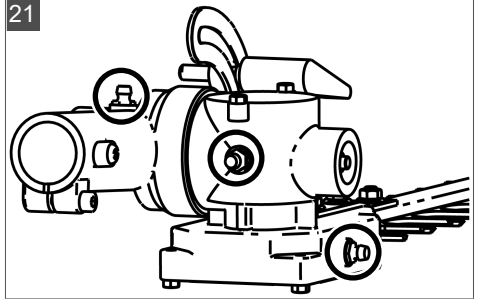

22

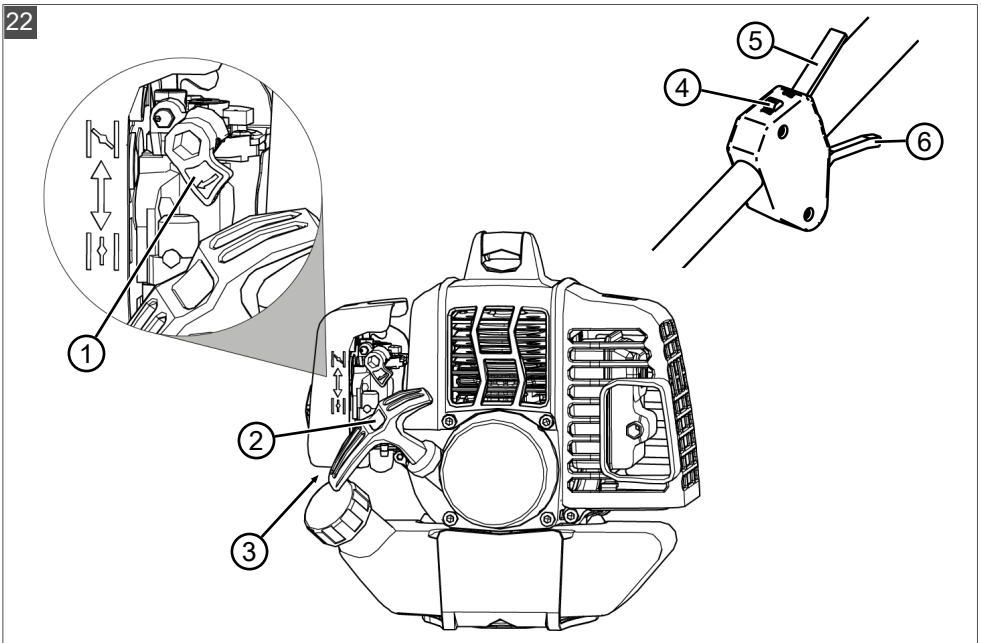

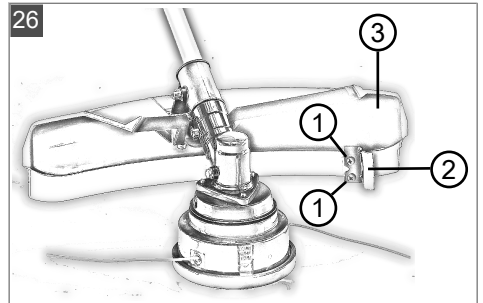
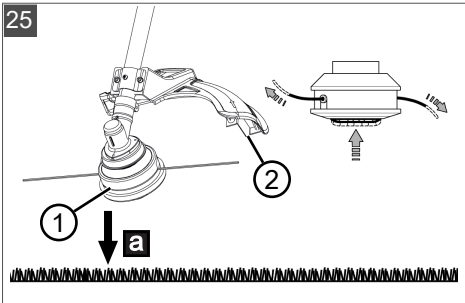
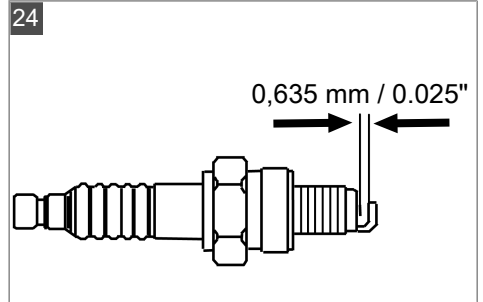
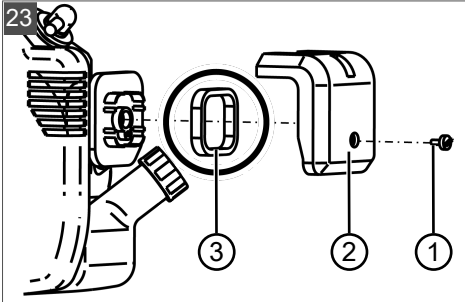



















	BC 260 MT
	113787
	26 cm ³
	0,8 kW / 1,02 PS
	2,8 kg
	+5 °C – +40 °C
	0,635 mm [0.025"]

	113806	112405
	6000 – 7000 min ⁻¹	
	1,87 kg	
	41 cm	25 cm
	[L _{pA} = 98,4 dB(A), K = 3 dB(A), EN ISO 22868]	[L _{pA} = 96,0 dB(A), K = 3 dB(A), EN ISO 22868]
	[L _{wA} = 113 dB(A), K = 3 dB(A), EN ISO 22868]	[L _{wA} = 112,5 dB(A), K = 3 dB(A), EN ISO 22868]

		
	<p>Front: 7,92 m/s² [K = 1,5 m/s², EN 50636-2-91] Rear: 9,89 m/s² [K = 1,5 m/s², EN 50636-2-91]</p>	<p>Front: 13,19 m/s² [K = 1,5 m/s², EN ISO 11806-1] Rear: 11,31 m/s² [K = 1,5 m/s², EN ISO 11806-1]</p>
		
	<p>418837</p>	
	<p>120 ml</p>	
	<p>(8000 min⁻¹) max.</p>	
	<p>15,25 m/s</p>	
	<p>2,06 kg</p>	
	<p>254 mm</p>	
	<p>[L_{PA} = 98,0 dB(A), K = 3 dB(A), EN ISO 22868]</p>	
	<p>[L_{WA} = 112,8 dB(A), K = 3 dB(A), EN ISO 22868]</p>	
	<p>Front: 7,60 m/s² [K = 1,5 m/s², EN ISO 22867] Rear: 20,13 m/s² [K = 1,5 m/s², EN ISO 22867]</p>	
	<p>Oregon 90PX040X</p>	
	<p>Oregon 104MLEA041</p>	



	418838
	2,25 kg (+2,2 kg)
	46 cm
	$[L_{pA} = 99,2 \text{ dB(A)}, K = 3 \text{ dB(A)}, \text{EN ISO 22868}]$
	$[L_{wA} = 113,1 \text{ dB(A)}, K = 3 \text{ dB(A)}, \text{EN ISO 22868}]$
	Front: $15,74 \text{ m/s}^2$ $[K = 1,5 \text{ m/s}^2, \text{EN ISO 22867}]$ Rear: $20,20 \text{ m/s}^2$ $[K = 1,5 \text{ m/s}^2, \text{EN ISO 22867}]$

ORIGINAL-BETRIEBSANLEITUNG**Inhaltsverzeichnis**

1	Zu dieser Betriebsanleitung	13	4.2	Rasentrimmer- und Sensenaufsatz (03,04)	20
1.1	Symbole auf der Titelseite	13	4.2.1	Schutzschild montieren (08)	20
1.2	Zeichenerklärungen und Signalwörter	13	4.2.2	Fadenspule montieren (11)	20
2	Produktbeschreibung	13	4.2.3	Schneidfaden ersetzen (12)	20
2.1	Bestimmungsgemäße Verwendung	13	4.2.4	Messerblatt montieren (13)	21
2.2	Möglicher vorhersehbarer Fehlgebrauch	14	4.3	Hochentasteraufsatz (05)	21
2.3	Restrisiken	14	4.3.1	Führungsschiene und Sägekette montieren (16-20)	21
2.4	Sicherheits- und Schutzeinrichtungen	15	4.3.2	Sägekette spannen und entspannen (17)	21
2.5	Symbole am Gerät	15	4.4	Heckenscherenaufsatz (14,15)	22
2.6	Produktübersicht (01-06)	15	5	Treibstoff und Betriebsmittel	22
2.7	Lieferumfang	16	5.1	Treibstoffgemisch herstellen	22
3	Sicherheitshinweise	16	5.2	Treibstoff-Mischungsverhältnisse	22
3.1	Allgemeine Sicherheitshinweise	16	6	Inbetriebnahme	22
3.1.1	Bediener	16	6.1	Vorbereitung	22
3.1.2	Persönliche Schutzausrüstung	16	6.2	Motor starten/stoppen (22)	23
3.1.3	Arbeitsplatzsicherheit	16	7	Bedienung	23
3.1.4	Sicherheit von Personen, Tieren und Sachwerten	16	7.1	Arbeiten mit Rasentrimmeraufsatz	23
3.1.5	Gerätesicherheit	17	7.1.1	Trimmen	23
3.1.6	Vibrationsbelastung	17	7.1.2	Schneidfaden verlängern (25)	24
3.1.7	Lärmbelastung	18	7.2	Arbeiten mit Sensenaufsatz	24
3.1.8	Umgang mit Benzin und Öl	18	7.2.1	Rückschlag vermeiden	24
3.2	Sicherheitshinweise für Sense und Rasentrimmer	18	7.2.2	Mähen	24
3.3	Sicherheitshinweise für Hochentaster	19	7.3	Arbeiten mit Hochentasteraufsatz	24
3.4	Sicherheitshinweise für Heckensche- re	19	7.3.1	Rückschlag vermeiden	24
4	Montage	19	7.3.2	Kettenspannung kontrollieren	24
4.1	Motoreinheit	19	7.4	Arbeiten mit Heckenscherenaufsatz ...	25
4.1.1	Handgriff montieren (07)	19	8	Wartung und Pflege	25
4.1.2	Splitschaft montieren (09,10)	20	8.1	Motoreinheit (23,24)	25
4.1.3	Splitschaft demontieren (09,10) ...	20	8.1.1	Luftfilter reinigen (23)	25
4.1.4	Verlängerungsrohr montieren	20	8.1.2	Kraftstofffilter einsetzen	25
4.1.5	Tragegurt am Basisgerät anbrin- gen	20	8.1.3	Vergasereinstellung	25
			8.1.4	Zündkerze wechseln (24)	25
			8.2	Sensen- und Rasentrimmeraufsatz	25
			8.2.1	Schutzschild säubern	25

8.2.2	Fadenabschneider schärfen (26)	26
8.2.3	Fadenabschneider wechseln (26)	26
8.2.4	Messerblatt austauschen.....	26
8.3	Hochentasteraufsatz	26
8.3.1	Sägekettenöl einfüllen (20).....	26
8.3.2	Kettenschmierung regulieren und prüfen	26
8.3.3	Sägekette und Führungsschiene austauschen	27
8.3.4	Führungsschiene wenden	27
8.3.5	Sägekette schärfen.....	27
8.3.6	Führungsschiene reinigen	27
8.3.7	Antriebskettenrad prüfen und reinigen.....	27
8.4	Heckenscherenaufsatz.....	27
8.4.1	Gleitspiel einstellen.....	27
8.4.2	Schwenkkopf schmieren (21)	28
9	Lagerung.....	28
10	Wiederinbetriebnahme.....	28
11	Entsorgung	28
12	Zusatzinformation für CO2-Werte	29
13	Hilfe bei Störungen	29
14	Kundendienst/Service	30
15	Garantie	30

1 ZU DIESER BETRIEBSANLEITUNG

- Bei der deutschen Version handelt es sich um die Original-Betriebsanleitung. Alle weiteren Sprachversionen sind Übersetzungen der Original-Betriebsanleitung.
- Bewahren Sie diese Betriebsanleitung immer so auf, dass Sie darin nachlesen können, wenn Sie eine Information zum Gerät benötigen.
- Geben Sie das Gerät nur mit dieser Betriebsanleitung an andere Personen weiter.
- Lesen und beachten Sie die Sicherheits- und Warnhinweise in dieser Betriebsanleitung.

1.1 Symbole auf der Titelseite

Symbol	Bedeutung
	Lesen Sie unbedingt vor der Inbetriebnahme diese Betriebsanleitung sorgfältig durch. Dies ist die Voraussetzung für sicheres Arbeiten und störungsfreie Handhabung.
	Betriebsanleitung
	Benzingerät nicht in der Nähe von offenen Flammen oder Hitzequellen betreiben.

1.2 Zeichenerklärungen und Signalwörter

⚠ GEFAHR! Zeigt eine unmittelbar gefährliche Situation an, die – wenn sie nicht vermieden wird – den Tod oder eine schwere Verletzung zur Folge hat.

⚠ WARNUNG! Zeigt eine potenziell gefährliche Situation an, die – wenn sie nicht vermieden wird – den Tod oder eine schwere Verletzung zur Folge haben könnte.

⚠ VORSICHT! Zeigt eine potenziell gefährliche Situation an, die – wenn sie nicht vermieden wird – eine geringfügige oder mäßige Verletzung zur Folge haben könnte.

⚠ ACHTUNG! Zeigt eine Situation an, die – wenn sie nicht vermieden wird – Sachschäden zur Folge haben könnte.

i HINWEIS Spezielle Hinweise zur besseren Verständlichkeit und Handhabung.

2 PRODUKTBESCHREIBUNG

2.1 Bestimmungsgemäße Verwendung

Mit dem Multitool BC 260 MT Basisgerät sind folgende Anbaugeräte betreibbar:

- Verlängerungsrohr (02)
- Sensenaufsatz (03) zum Mähen von stärkeren Grünpflanzen und ähnlichem Bewuchs.
- Rasentrimmeraufsatz (04) zum Schneiden von weichem Gras und ähnlichem Bewuchs.
- Hochentasteraufsatz (05) ist dazu bestimmt, vom Boden aus fest stehende Bäume und anderes Gehölz zu entasten.

- Heckenscherenaufsatz (06) ist dazu bestimmt, vom Boden aus dünne Zweige und frische Triebe von Hecken und Büschen zu entfernen.

Das Basisgerät sowie die Aufsätze sind ausschließlich für den Einsatz im privaten Bereich und im Freien bestimmt: Jede andere Verwendung sowie unerlaubte Um- oder Anbauten werden als Zweckentfremdung angesehen und haben den Verfall der Gewährleistung, sowie den Verlust der Konformität (CE-Zeichen) und die Ablehnung jeder Verantwortung gegenüber Schäden des Benutzers oder Dritter seitens des Herstellers zur Folge.

2.2 Möglicher vorhersehbarer Fehlgebrauch

Das Gerät ist weder für den gewerblichen Einsatz in öffentlichen Parks und Sportstätten noch für den Einsatz in der Land- und Forstwirtschaft konzipiert.

Für Hochentaster- und Heckenscherenaufsatz nur ein Verlängerungsrohr verwenden, selbst wenn weitere Verlängerungsrohre zur Verfügung stehen.

Sensen- und Rasentrimmeraufsatz

- Keine Sträucher, Hecken, Bäume oder Blumen beschneiden.
- Gerät während des Betriebes nicht vom Boden anheben.
- Keine anderen als die Original-Schneidwerkzeuge des Herstellers verwenden (Messersblatt, Fadenspule)

Hochentasteraufsatz

- Keine Äste absägen, die sich direkt oder in einem spitzen Winkel über dem Benutzer oder anderen Personen befinden.
- Das Gerät nicht auf einer Leiter stehend betreiben.
- Das Gerät nicht zum Sägen von Baustoffen und Kunststoffen verwenden
- Kein Altöl oder mineralisches Öl verwenden.

Heckenscherenaufsatz

- Den Heckenscherenaufsatz niemals schnell und mit Gewalt durch die abzuschneidenden Zweige drücken. Passen Sie Ihre Arbeitsbewegungen an die Geschwindigkeit des Geräts an.
- In den Messerbalken eingeklemmte Zweige niemals bei laufendem Gerät entfernen.
- Das Gerät nicht auf einer Leiter stehend betreiben.

- Das Gerät nicht zum Schneiden von Rasen, Rasenkanten oder zum Zerkleinern für das Kompostieren verwenden.

2.3 Restrisiken

Auch bei sachgemäßer Verwendung des Geräts bleibt immer ein gewisses Restrisiko, das nicht ausgeschlossen werden kann. Aus Art und Konstruktion des Geräts können die folgenden potenziellen Gefährdungen je nach Verwendung abgeleitet werden:

- Gesundheitsschäden, die aus Hand-Arm-Schwingungen resultieren, falls das Gerät über einen Zeitraum verwendet wird oder nicht ordnungsgemäß geführt und gewartet wird.
- Verbrennungsgefahr bei Berührung heißer Bauteile.
- Brandgefahr.

Sensen- und Rasentrimmeraufsatz

- Wegschleudern von Schnittgut und Einatmen von Schnittgutpartikeln
- Schnittverletzungen beim Hineingreifen in den sich drehenden Schneidfaden
- Verletzungsgefahr der Füße durch das Berühren des Schneidwerkzeuges an nicht abgedecktem Bereich.

Hochentasteraufsatz

- Kontakt mit umherfliegenden Sägespänen und Einatmen von Sägespanpartikeln und Ölstaub
- Verletzungen durch umherfliegende Sägekettenteile
- Schnittverletzungen an der Sägekette

Heckenscherenaufsatz

- Kontakt mit herunterfallenden und umherfliegenden abgeschnittenen Zweigen
- Kontakt mit unter Spannung stehenden Zweigen
- Schnittverletzungen am Messerbalken
- Verletzungen durch abbrechende Teile des Messerbalkens

2.4 Sicherheits- und Schutzeinrichtungen

⚠️ WARNUNG! Verletzungsgefahr. Defekte und außer Kraft gesetzte Sicherheits- und Schutzeinrichtungen können zu schweren Verletzungen führen.

- Lassen Sie defekte Sicherheits- und Schutzeinrichtungen reparieren.
- Setzen Sie Sicherheits- und Schutzeinrichtungen nie außer Kraft.

2.5 Symbole am Gerät

Symbol	Bedeutung
	Besondere Vorsicht bei der Handhabung!
	Vor der Inbetriebnahme die Betriebsanleitung lesen!
	Schutzhelm, Gehörschutz und Augenschutz tragen!
	Schutzhandschuhe tragen!
	Festes Schuhwerk tragen!

Symbol	Bedeutung
	Gefahr durch herausgeschleudernde Gegenstände!
	Der Abstand zwischen dem Gerät und unbeteiligten Personen muss im gesamten Umkreis um den Benutzer mindestens 15 m betragen.
	Die Motorsense keinesfalls mit Sägeblatt verwenden!
	Gefahr durch Nachlauf.
	Der Abstand zwischen dem Gerät und unbeteiligten Personen muss im gesamten Umkreis um den Benutzer mindestens 15 m betragen.
	Abstand von 15 m zu stromführenden Leitungen einhalten!
	Heiße Oberfläche. Nicht berühren!
	Brandgefahr! Besondere Vorsicht beim Umgang mit Benzin!

2.6 Produktübersicht (01-06)

Nr.	Bauteil
1	Benzinmotor
2	Öse für Tragegurt
3	Gashebelsperre
4	Gashebel
5	START/STOPP-Schalter
6	Handgriff

Nr.	Bauteil
7	Splitschaft-Befestigung
8	Splitschaft
9	Schutzschild
10	Fadenabschneider
11	Fadenkopf
12	Messerblatt

2.7 Lieferumfang

Zum Lieferumfang gehören die hier aufgelisteten Positionen. Prüfen Sie, ob alle Positionen enthalten sind:

- Multitool
- Sensen- und Rasentrimmeraufsatz
- Hochentasteraufsatz
- Heckenscherenaufsatz
- Verlängerungsrohr
- Tragegurt
- Werkzeugset: Sechskantschlüssel, Zündkerzenschlüssel, Schraubenschlüssel, Splint, Feile

3 SICHERHEITSHINWEISE

3.1 Allgemeine Sicherheitshinweise

- Überprüfen Sie die Maschine auf eventuelle Beschädigungen:
 - Überprüfen Sie, ob die beweglichen Teile einwandfrei funktionieren und nicht klemmen oder ob Teile beschädigt sind. Sämtliche Teile müssen richtig montiert sein und alle Bedingungen erfüllen, um einwandfreien Betrieb sicherzustellen.
 - Beschädigte oder unleserliche Sicherheitsaufkleber sind zu ersetzen.
- Lassen Sie kein Werkzeug stecken! Überprüfen Sie stets vor dem Einschalten, dass alle Werkzeuge entfernt sind.
- Nehmen Sie keine weiteren Reparaturen, als im Kapitel „Wartung“ beschrieben sind, an dem Gerät vor, sondern wenden Sie sich direkt an den Hersteller, bzw. zuständigen Kundendienst.
- Reparaturen an dem Gerät müssen durch den Hersteller bzw. einer seiner Kundendienststellen durchgeführt werden.

3.1.1 Bediener

- Jugendliche unter 16 Jahren oder Personen, welche die Betriebsanleitung nicht kennen, dürfen das Gerät nicht benutzen. Beachten Sie eventuelle landesspezifische Sicherheitsvorschriften zum Mindestalter des Benutzers.
- Gerät nicht unter Einfluss von Alkohol, Drogen oder Medikamenten bedienen.

3.1.2 Persönliche Schutzausrüstung

- Um Verletzungen an Kopf und Gliedmaßen, sowie Gehörschäden zu vermeiden, ist vor-schriftsmäßige Kleidung und Schutzausrüstung zu tragen.
- Die persönliche Schutzausrüstung besteht aus:
 - Schutzhelm, Schutzbrille und Atemschutz
 - lange Hose und feste Schuhe
 - bei Wartung und Pflege: Schutzhandschuhe

3.1.3 Arbeitsplatzsicherheit

- Arbeiten Sie nur bei Tageslicht oder sehr hellem künstlichen Licht.
- Entfernen Sie vor der Arbeit gefährliche Gegenstände aus dem Arbeitsbereich, z. B. Äste, Glas- und Metallstücke, Steine.
- Achten Sie auf Ihre Standsicherheit.

3.1.4 Sicherheit von Personen, Tieren und Sachwerten

- Benutzen Sie das Gerät nur für diejenigen Arbeiten, für die es vorgesehen ist. Ein nichtbestimmungsgemäßer Gebrauch kann zu Verletzungen führen sowie Sachwerte schädigen.
- Schalten Sie das Gerät nur ein, wenn sich im Arbeitsbereich keine Personen und Tiere aufhalten.
- Halten Sie einen Sicherheitsabstand zu Personen und Tieren ein, bzw. schalten Sie das Gerät aus, wenn sich Personen oder Tiere nähern.
- Halten Sie den Abgasstrahl des Motors nie gegen Personen und Tiere sowie gegen entzündliche Produkte und Gegenstände.
- Fassen Sie nie in die Ansaug- und Lüftungsgitter, wenn der Motor läuft. Durch rotierende Geräteteile können Verletzungen entstehen.
- Schalten Sie das Gerät immer aus, wenn Sie es nicht benötigen, z. B. beim Wechsel des Arbeitsbereiches, bei Wartungs- und Pflege-

arbeiten, beim Einfüllen des Benzin-Öl-Gemisches.

- Schalten Sie das Gerät bei einem Unfall sofort aus, um weitere Verletzungen und Sachschäden zu vermeiden.
- Betreiben Sie das Gerät nie mit abgenutzten oder defekten Teilen. Abgenutzte oder defekte Geräteteile können schwere Verletzungen verursachen.
- Bewahren Sie das Gerät außerhalb der Reichweite von Kindern auf.

3.1.5 Gerätesicherheit

- Benutzen Sie das Gerät nur unter folgenden Bedingungen:
 - Das Gerät ist nicht verschmutzt.
 - Das Gerät weist keine Beschädigungen auf.
 - Alle Bedienelemente funktionieren.
- Alle Gerätegriffe trocken und sauber halten.
- Überlasten Sie das Gerät nicht. Es ist für leichte Arbeiten im privaten Bereich bestimmt. Überlastungen führen zur Beschädigung des Geräts.
- Betreiben Sie das Gerät nie mit abgenutzten oder defekten Teilen. Tauschen Sie defekte Teile immer gegen Original-Ersatzteile des Herstellers aus. Wird das Gerät mit abgenutzten oder defekten Teilen betrieben, können gegenüber dem Hersteller keine Garantiesprüche geltend gemacht werden.

3.1.6 Vibrationsbelastung

- Gefahr durch Vibration
Der tatsächliche Vibrationsemissionswert bei der Gerätebenutzung kann vom angegebenen Wert des Herstellers abweichen. Beachten Sie vor bzw. während der Benutzung folgende Einflussfaktoren:
 - Wird das Gerät bestimmungsgemäß verwendet?
 - Wird das Material auf die richtige Art und Weise geschnitten bzw. verarbeitet?
 - Befindet sich das Gerät in einem ordentlichen Gebrauchszustand?
 - Ist das Schneidwerkzeug ordentlich geschärft bzw. ist das richtige Schneidwerkzeug eingebaut?
 - Sind die Haltegriffe und ggf. optionale Vibrationsgriffe montiert, und sind diese fest mit dem Gerät verbunden?

- Betreiben Sie das Gerät nur mit der für die jeweilige Arbeit erforderlichen Drehzahl des Verbrennungsmotors. Vermeiden Sie die maximale Drehzahl, um Lärm und Vibrationen zu verringern.
- Aufgrund unsachgemäßer Benutzung und Wartung können sich der Lärm und die Vibrationen des Geräts erhöhen. Dies führt zu Gesundheitsschäden. Schalten Sie in diesem Fall das Gerät sofort aus und lassen Sie es von einer autorisierten Service-Werkstätte reparieren.
- Der Belastungsgrad durch Vibration ist von der durchzuführenden Arbeit bzw. der Verwendung des Geräts abhängig. Schätzen Sie ihn ab und legen Sie entsprechende Arbeitspausen ein. Dadurch verringert sich die Vibrationsbelastung über die gesamte Arbeitszeit wesentlich.
- Der längere Gebrauch des Geräts setzt den Bediener Vibrationen aus und kann Kreislaufprobleme ("weißer Finger") verursachen. Um dieses Risiko zu vermindern, Handschuhe tragen und die Hände warm halten. Falls ein Symptom des "weißen Fingers" erkannt wird, sofort einen Arzt aufsuchen. Zu diesen Symptomen gehören: Gefühllosigkeit, Verlust der Sensibilität, Kribbeln, Jucken, Schmerz, Nachlassen der Kraft, Änderung der Farbe oder des Zustands der Haut. Normalerweise betreffen diese Symptome die Finger, die Hände oder den Puls. Bei niedrigen Temperaturen (ca. unter 10 °C) erhöht sich die Gefahr.
- Legen Sie während Ihres Arbeitstages längere Pausen ein, damit Sie sich vom Lärm und den Vibrationen erholen können. Planen Sie Ihre Arbeit so, dass der Einsatz von Geräten, die starke Vibrationen erzeugen, über mehrere Tage verteilt wird.
- Falls Sie ein unangenehmes Gefühl oder eine Hautverfärbung während der Benutzung des Geräts an Ihren Händen feststellen, unterbrechen Sie sofort die Arbeit. Legen Sie ausreichende Arbeitspausen ein. Ohne ausreichende Arbeitspausen kann es zu einem Hand-Arm-Vibrationssyndrom kommen.
- Minimieren Sie Ihr Risiko, sich Vibrationen auszusetzen. Pflegen Sie das Gerät entsprechend den Anweisungen in der Betriebsanleitung.

- Falls das Gerät häufig verwendet wird, kontaktieren Sie Ihren Fachhändler um Antivibrationszubehör (z. B. Griffe) zu erwerben.
- Legen Sie in einem Arbeitsplan fest, wie die Vibrationsbelastung begrenzt werden kann.

3.1.7 Lärmbelastung

Eine gewisse Lärmbelastung durch dieses Gerät ist unvermeidbar. Verlegen Sie lärmintensive Arbeiten auf zugelassene und dafür bestimmte Zeiten. Halten Sie sich ggf. an Ruhezeiten und beschränken Sie die Arbeitsdauer auf das Notwendigste. Zu Ihrem persönlichen Schutz und zum Schutz in der Nähe befindlicher Personen ist ein geeigneter Gehörschutz zu tragen.

3.1.8 Umgang mit Benzin und Öl

- Explosions- und Brandgefahr: Durch austretendes Benzin-Luft-Gemisch entsteht eine explosionsfähige Atmosphäre. Verpuffung, Explosion und Brand können bei unsachgemäßem Umgang mit Kraftstoff zu schweren Verletzungen und sogar zum Tode führen. Beachten Sie Folgendes:
 - Rauchen Sie nicht, wenn Sie mit Benzin umgehen.
 - Handhaben Sie Benzin nur im Freien und niemals in geschlossenen Räumen.
 - Beachten Sie unbedingt die im Folgenden aufgeführten Verhaltensregeln.
- Transportieren und lagern Sie Benzin und Öl ausschließlich in dafür zugelassenen Behältern. Stellen Sie sicher, dass Kinder keinen Zugang zu gelagertem Benzin und Öl haben.
- Stellen Sie zur Vermeidung einer Kontamination des Erdbodens (Umweltschutz) sicher, dass beim Betanken kein Benzin und kein Öl in das Erdreich eindringen. Benutzen Sie zum Betanken einen Trichter.
- Betanken Sie das Gerät niemals in geschlossenen Räumen. Auf dem Fußboden kann es zu einer Ansammlung von Benzindämpfen und dadurch zu einer Verpuffung oder gar Explosion kommen.
- Wischen Sie verschüttetes Benzin unverzüglich vom Gerät und vom Erdboden ab. Lassen Sie Textilien, mit denen Sie Benzin aufgewischt haben, an einem gut belüfteten Ort trocknen, bevor Sie diese Textilien entsorgen. Anderenfalls kann es zu einer plötzlichen Selbstentzündung kommen.
- Wenn Sie Benzin verschüttet haben, entstehen Benzindämpfe. Starten Sie das Gerät

deshalb nicht am selben Ort, sondern mindestens 3 m davon entfernt.

- Vermeiden Sie Hautkontakt mit Mineralölprodukten. Atmen Sie die Benzindämpfe nicht ein. Tragen Sie zum Betanken immer Schutzhandschuhe. Wechseln und reinigen Sie Schutzkleidung regelmäßig.
- Achten Sie darauf, dass Ihre Kleidung nicht in Kontakt mit Benzin kommt. Wenn Benzin auf Ihre Kleidung gelangt ist, wechseln Sie die Kleidung sofort.
- Betanken Sie das Gerät niemals bei laufendem oder mit heißem Motor.

3.2 Sicherheitshinweise für Sense und Rasentrimmer

- Gerät immer beidhändig bedienen.
- Immer Hände und Füße von der Schneideinrichtung entfernt halten, vor allem beim Einschalten des Motors.
- Stillstand der Schneideinrichtung nach dem Abschalten des Motors abwarten.
- Schnittgut nur entfernen, wenn Motor und Schneideinrichtung stillstehen.
- Den Fadenabschneider wegen Gefahr von Schnittverletzungen nicht mit der ungeschützten Hand berühren.
- Nach dem Herausziehen eines neuen Fadens das Gerät immer in die normale Arbeitsposition bringen, bevor Sie es einschalten.
- Keinen metallischen Schneidfaden verwenden!
- Schutzschild, Schneideinrichtung und Motor immer frei von Mährückständen halten.
- Personen, die mit dem Gerät nicht vertraut sind, sollten zuerst den Umgang bei ausgeschaltetem Motor üben.
- Bei Arbeiten am Hang:
 - Niemals an einem glatten und rutschigen Abhang arbeiten.
 - Immer quer zum Hang mähen, niemals auf- oder abwärts.
 - Immer unterhalb der Schneidvorrichtung stehen.
- Nach Kontakt mit einem Fremdkörper:
 - Motor ausschalten.
 - Gerät auf Schäden prüfen.
- Messerblatt fest montieren, damit es sich im Betrieb nicht lockert und abfällt.

- Gerät niemals in der Nähe von leicht entflammaren Flüssigkeiten oder Gasen benutzen. Explosions- und / oder Brandgefahr!

3.3 Sicherheitshinweise für Hochentaster

- Heben Sie beim Entasten den Hochentaster maximal bis zu einem Winkel von 60° an. Bei einem steileren Winkel gelangen Sie zwangsläufig in den Bereich, in dem abgesägte Äste herunterfallen können. Stehen Sie immer außerhalb dieses Bereichs.
- Planen Sie vorab einen Fluchtweg für das Zurückweichen vor herabfallenden Ästen. Dieser Weg muss frei von Hindernissen, wie z. B. abgesägten Ästen, oder rutschigen Stellen sein, welche das Zurückweichen behindern könnten.
- Halten Sie einen Sicherheitsabstand zu umstehenden Personen, Tieren, Gegenständen oder Gebäuden ein, der mindestens ca. das 2,5-fache der Länge des abzusägenden Astes beträgt. Falls das nicht möglich ist, sägen Sie den Ast stückweise ab.
- Versuchen Sie nicht, einen Ast zu sägen, dessen Durchmesser größer ist als die Schwertlänge.
- Versuchen Sie nicht, einen bereits vorhandenen Schnitt zu treffen.
- Benutzen Sie den Hochentaster nicht zum Heben oder Bewegen von Holz.
- Achten Sie darauf, dass das Holz frei ist von Fremdkörpern (Nägel usw.).
- Vermeiden Sie, dass sich bewegende Äste oder Gegenstände in der Sägekette verfangen. Schalten Sie in diesem Fall den Hochentaster sofort aus.
- Schalten Sie das Basisgerät aus und schieben Sie die Schutzabdeckung über die Sägekette bei:
 - Prüf-, Einstell- und Reinigungsarbeiten
 - Arbeiten an Führungsschiene und Sägekette
 - Verlassen des Geräts
 - Transport
 - Aufbewahrung
 - Wartungs- und Reparaturarbeiten
 - Gefahr
- Halten Sie einen Mindestabstand von 15 m zu oberirdischen elektrischen Leitungen ein.

3.4 Sicherheitshinweise für Heckenschere

- Suchen Sie die Hecken und Büsche vor dem Beschneiden auf verborgene Objekte ab – z. B. Drähte, Drahtzäune, Stromleitungen, Gartengeräte, Flaschen – und entfernen Sie diese.
- Bewegen und transportieren Sie das Gerät so, dass Personen und Tiere das Schneidmesser nicht berühren können. Schieben Sie vor dem Transport die Schutzabdeckung über das Schneidmesser.
- Halten Sie während der Arbeit die abzuschneidenden Zweige nicht fest.
- Schalten Sie das Gerät aus und warten Sie, bis das Schneidmesser zum Stillstand gekommen ist, bevor Sie eingeklemmte Zweige entfernen.
- Benutzen Sie die Heckenschere nicht zum Aufheben oder Wegschaufeln von Holzstücken oder sonstigen Gegenständen.
- Schalten Sie das Basisgerät aus und schieben Sie die Schutzabdeckung über das Schneidmesser bei:
 - Prüf-, Einstell- und Reinigungsarbeiten
 - Arbeiten am Schneidmesser
 - Verlassen des Geräts
 - Transport
 - Aufbewahrung
 - Wartungs- und Reparaturarbeiten
 - Gefahr
- Halten Sie einen Mindestabstand von 15 m zu oberirdischen elektrischen Leitungen ein.

4 MONTAGE

 **WARNUNG! Gefahren durch unvollständige Montage!** Der Betrieb eines unvollständig montierten Geräts kann zu schweren Verletzungen führen.

- Betreiben Sie das Gerät nur, wenn es vollständig montiert ist!
- Prüfen Sie vor dem Einschalten alle Sicherheits- und Schutzeinrichtungen, ob sie vorhanden und funktionsfähig sind!

4.1 Motoreinheit

4.1.1 Handgriff montieren (07)

1. Setzen Sie das Handgriffunterteil (07/1) an die Gummimanschette am Schaftrohr der Motoreinheit.

2. Setzen Sie den Handgriff (07/1) auf das Handgriffunterteil (07/2) und befestigen Sie beide Teile mit den Schrauben.

4.1.2 Splitschaft montieren (09,10)

Über den Splitschaft werden die Aufsätze befestigt.

1. Feststellmutter (09/1) lösen (09/a) und den Splint (09/2) etwas herausziehen (09/b).
2. Splitschaft (10/1) bis zum Anschlag in die Splitschaft-Befestigung (10/2) stecken.
3. Splint (09/2) einstecken und den Splitschaft (10/1) mit der Feststellmutter (09/1) fixieren (09/c).

4.1.3 Splitschaft demontieren (09,10)

1. Feststellmutter (09/1) lösen (09/a) und den Splint (09/2) etwas herausziehen (09/b).
2. Splitschaft (10/1) aus der Splitschaft-Befestigung (10/2) ziehen (10/b).
 - ⇒ Multitool BC 260 MT kann platzsparend gelagert werden.

4.1.4 Verlängerungsrohr montieren

HINWEIS Das Verlängerungsrohr nur mit dem Hochtasteraufsatz und dem Heckenscheirenaufsatz verwenden.

1. Die Montage/Demontage des Verlängerungsrohrs (02) analog zu Montage/Demontage des Splitschafts durchführen siehe *Kapitel 4.1.2 "Splitschaft montieren (09,10)", Seite 20*.

4.1.5 Tragegurt am Basisgerät anbringen

Der mitgelieferte Tragegurt überträgt die Last von Aufsatz, Verlängerungsrohr und Basisgerät auf Ihren Oberkörper.

1. Tragegurt über die Schulter hängen.
2. Karabinerhaken des Tragegurts in die Öse am Basisgerät einhängen.
3. Durch Verschieben der Schnalle am Tragegurt die Länge des Tragegurts so anpassen, dass Sie das Gesamtgerät bequem tragen können.
4. Einige Arbeitsbewegungen mit ausgeschaltetem Gerät ausführen, um die Länge des Tragegurts zu testen. Länge des Tragegurts anpassen, falls nötig.
 - Sensen- oder Rasentrimmeraufsatz müssen parallel zum Boden laufen.

4.2 Rasentrimmer- und Sensenaufsatz (03,04)

4.2.1 Schutzschild montieren (08)

HINWEIS Das Schutzschild schützt den Benutzer vor weggeschleuderten Gegenständen. Das integrierte Messer (Fadenabschneider) schneidet den Schneidfaden automatisch auf die optimale Länge.

1. Metallblättchen (08/1) unter das Schutzschild (08/2) legen.
2. Mit vier Schrauben am Splitschaft (08/3) fixieren.

4.2.2 Fadenspule montieren (11)

⚠️ WARNUNG! Verletzungsgefahr durch sich lösende Geräteteile. Sich während des Betriebs lösende Geräteteile können zu schweren Verletzungen führen.

- Befestigen Sie Schneidwerkzeuge so, dass sie sich während des Betriebs nicht lösen können.
1. Falls montiert: Messerblatt entfernen siehe *Kapitel 4.2.4 "Messerblatt montieren (13)", Seite 21*.
 2. Mitnehmerscheibe (11/1) auf Führungsdorn (11/2) des Winkelgetriebes stecken.
 3. Zur Arretierung den Sechskantschlüssel (11/3) in die Bohrung der Mitnehmerscheibe (11/1) stecken.
 4. Fadenkopf (11/4) auf das Winkelgetriebe aufschrauben und festziehen. **Linksgewinde! Fadenspule gegen den Uhrzeigersinn festziehen!**

4.2.3 Schneidfaden ersetzen (12)

1. Drehknopf (12/1) so drehen, dass die Pfeile (12/2, 12/3) auf einer Linie liegen.
2. Schneidfaden in die Öffnung (12/4) solange einschieben, bis er auf beiden Seiten des Fadenkopfes gleich lang ist.
3. Schneidfaden in den Fadenkopf eindrehen: Drehknopf (12/1) solange entsprechend der Pfeile (12/5) drehen, bis der Schneidfaden auf beiden Seiten noch ca. 10 cm aus dem Fadenkopf heraussteht.

4.2.4 Messerblatt montieren (13)

⚠️ WARNUNG! Verletzungsgefahr durch sich lösende Geräteteile. Sich während des Betriebs lösende Geräteteile können zu schweren Verletzungen führen.

- Befestigen Sie Schneidwerkzeuge so, dass sie sich während des Betriebs nicht lösen können.
1. Falls montiert: Fadenkopf entfernen siehe *Kapitel 4.2.2 "Fadenspule montieren (11)", Seite 20*.
 2. Den kleineren Schnittschutz am Schutzschild demontieren.
 3. Splint (13/8) herausziehen und Flansch (13/5) entfernen.
 4. Messerblatt (13/4) so auf die Mitnehmerscheibe (13/2) legen, dass die Bohrung des Messerblatts genau auf dem Führungskreis der Mitnehmerscheibe liegt.
 5. Den Flansch (13/5) so auf das Messerblatt stecken, dass die flache Seite zum Messerblatt zeigt.
 6. Befestigungsmutter (13/7) auf dem Führungsdorn der Antriebswelle (13/1) festschrauben. Dazu den Sechskantschlüssel (13/3) in die dafür vorgesehene Bohrung stecken und mit dem Schlüssel linksdrehend festziehen.
 7. Die Mutter (13/7) mit dem Splint (13/8) sichern.
 8. Kleineren Schnittschutz wieder am Schutzschild montieren.

4.3 Hochentasteraufsatz (05)

4.3.1 Führungsschiene und Sägekette montieren (16-20)

⚠️ VORSICHT! Verletzungsgefahr an der Sägekette. Die Schneidkanten der Sägekette sind sehr scharf, sodass es beim Hantieren mit der Sägekette zu Schnittverletzungen kommen kann. Beachten Sie vor allen Arbeiten mit der Sägekette:

- Schalten Sie den Motor aus.
 - Tragen Sie Sicherheitshandschuhe.
1. Befestigungsmutter (16/1) der Kettenradabdeckung (16/2) lösen (16/a). Befestigungsmutter und Kettenradabdeckung abnehmen.
 2. Kettenspannschraube (17/1) mit dem Schraubendreher am Kombischlüssel lösen. Kettenspannschraube solange gegen den

Uhrzeigersinn drehen, bis sich der Kettenspannzapfen (17/2) am hinteren Gewindeende befindet.

3. Sägekette einlegen:
 - Die Schneidzähne (18/1) der Sägekette (18/2), die oben auf der Führungsschiene liegen sollen, zur Führungsschienspitze (18/3) ausrichten (18/a). Hinweis: Auf richtig montierte Kette achten!
 - Sägekette (18/2) in die Nut (18/4) der Führungsschiene einlegen und vollständig um die Führungsschiene herumführen.
4. Führungsschiene samt aufgelegter Sägekette in das geöffnete Gehäuse legen:
 - Sägekette (19/1) um das Antriebskettenrad (19/2) herumlegen.
 - Führungsschiene (19/3) so ausrichten, dass der Führungszapfen (19/4) in das Langloch (19/5) der Führungsschiene eingreift.
 - Führungsschiene (19/3) so ausrichten, dass der Kettenspannzapfen (19/6) in eine der beiden Kettenspannbohrungen eingreift.
 - Sägekette (19/1) so ausrichten, dass sie in der Nut der Führungsschiene (19/3) und am Antriebskettenrad (19/2) anliegt.
5. Kettenradabdeckung (16/2) auflegen und mit Befestigungsmutter (16/1) festziehen (16/b).
6. Bringen Sie die Abdeckung (16/2) wieder an und ziehen Sie die Befestigungsmutter (16/1) handfest an.
7. Sägekette spannen.

4.3.2 Sägekette spannen und entspannen (17)

ℹ️ HINWEIS Die Sägekette ist richtig gespannt, wenn sie:

- an der Unterseite der Führungsschiene anliegt und sich von Hand durchziehen lässt.
 - sich in der Mitte der Führungsschiene um 3 – 4 mm anheben lässt.
1. Befestigungsmutter der Abdeckung leicht lösen.
 2. Sägekette spannen, dabei den Kombischlüssel benutzen:
 - Sägekette spannen: Kettenspannschraube (17/1) im Uhrzeigersinn drehen (17/a).

- Sägekette entspannen: Kettenspannschraube (17/1) entgegen des Uhrzeigersinns drehen (17/b).
3. Kettenspannung kontrollieren (siehe *Kapitel 7.3.2 "Kettenspannung kontrollieren"*, Seite 24). Ggf. vorhergehenden Schritt wiederholen.

4.4 Heckenscherenaufsatz (14,15)

Die Neigung des Heckenscherenaufsatzes kann für den optimalen Einsatz verstellt werden.

1. Verstellhebel (14/1) lösen.
2. Gerät in die gewünschte Position neigen (14/a).
3. Verstellhebel (14/1) festziehen.
4. Vor dem Arbeiten die Schutzschienen (15/1) abnehmen (15/a).

5 TREIBSTOFF UND BETRIEBSMITTEL

ACHTUNG! Gefahr von Motorschäden. Reines Benzin führt zur Beschädigung und zum Totalausfall des Motors. In diesem Fall können gegenüber dem Hersteller keine Garantieansprüche geltend gemacht werden.

- Betreiben Sie den Motor immer mit einem Benzin-Öl-Gemisch im vorgeschriebenen Mischungsverhältnis.

Beachten Sie die Sicherheitshinweise siehe *Kapitel 3.1.8 "Umgang mit Benzin und Öl"*, Seite 18.

- Tankdeckel immer fest schließen
- Wenn Benzin ausgelaufen ist:
 - Motor nicht starten
 - Zündversuche vermeiden
 - Gerät reinigen
 - Restlichen Kraftstoff verdunsten lassen

5.1 Treibstoffgemisch herstellen

HINWEIS Nur Kraftstoff im Verhältnis 25:1 verwenden. Es wird empfohlen, Kraftstoffe mit geringem Bioethanolgehalt < 5% zu verwenden.

1. Benzin und 2-Takt-Marken-Öl in einen entsprechenden Behälter gemäß Tabelle geben.
2. Beide Teile gründlich mischen.

5.2 Treibstoff-Mischungsverhältnisse

Mischvorgang	Benzin [Liter]	Mischöl [Milliliter]
25 Teile Benzin	1 l	40 ml
1 Teil	3 l	120 ml
2-Takt Mischöl	5 l	200 ml



6 INBETRIEBNAHME

HINWEIS Kontrollieren Sie das Gerät vor der täglichen Inbetriebnahme, nach dem Fallenlassen oder anderen Stoßeinwirkungen auf Beschädigungen. Lassen Sie diese vor dem Einsatz reparieren.

- Mit loseem, beschädigtem oder abgenutztem Schneidwerkzeug und/oder Befestigungsteilen darf das Gerät nicht benutzt werden!
- Tragegurt um die linke Schulter hängen und den Gurt an der Gurtöse der Motoreinheit (01/2) einhaken
- Einen sicheren Stand einnehmen.
- Messerblatt immer mit Schutzschild betreiben
- Landesspezifische Bestimmungen für die Betriebszeiten beachten
- Immer die mitgelieferte Bedienungsanleitung des Motorenherstellers beachten
- Schneidwerkzeug vor Gebrauch auf Beschädigungen oder Risse prüfen, gegebenenfalls beschädigte oder verschlissene Teile durch Original-Ersatzteile ersetzen

6.1 Vorbereitung

Stellungen des Choke-Hebels

	
CHOKE	RUN

Kaltstart

Wenn der Motor kalt ist, d. h. wenn er mehr als 5 Minuten nicht in Betrieb war, wird ein "Kaltstart" durchgeführt.

Warmstart

Wenn der Motor noch betriebswarm ist, d. h. kurz nachdem er ausgeschaltet wurde, wird ein "Warmstart" durchgeführt. Der Choke wird dabei nicht benutzt.

6.2 Motor starten/stoppen (22)

⚠ GEFAHR! Lebensgefahr durch Vergiftung. Die Abgase des Motors enthalten Kohlenmonoxid, das einen Menschen in wenigen Minuten töten kann.

- Betreiben Sie den Motor nie in geschlossenen Räumen, sondern nur im Freien.
- Atmen Sie die Motorabgase nicht ein.
- Schalten Sie den Motor ab, wenn Sie sich bei der Benutzung dieses Geräts übel, schwindelig oder schwach fühlen. Suchen Sie sofort einen Arzt auf.

Motor starten

i Schneidfaden vor dem Start auf 13 cm kürzen, um den Motor nicht zu überlasten.

Kaltstart

1. Stellen Sie den START/STOPP-Schalter (22/4) auf START.
2. Stellen Sie den Chokehebel (22/1) auf Position CHOKE.
3. Drücken Sie die Kraftstoffpumpe (22/3) mehrmals (10x) kräftig bis sich Benzin/Schaum in der Ansaugpumpe zeigt.
4. Gerät mit einer Hand fest auf den Boden drücken.
5. Ziehen Sie das Startseil (22/2) langsam bis zum Widerstand heraus und dann schnell und kräftig weiter heraus. Ziehen Sie das Startseil nicht ganz heraus und führen Sie den Startergriff langsam zurück, damit das Startseil richtig aufgewickelt wird.
6. Wiederholen Sie diesen Vorgang, bis der Motor hörbar und kurzzeitig zündet.
7. Stellen Sie den Chokehebel auf Position RUN, sobald der Motor gezündet hat.
8. Starterseil herausziehen, bis der Motor startet.
9. Startet der Motor nicht, Schritte 1-8 wiederholen.
10. Wird der Gashebel losgelassen läuft der Motor im Leerlauf.

Warmstart

1. START/STOPP-Schalter (22/4) auf START stellen.
2. Chokehebel (22/1) auf RUN stellen.
3. Gashebel (22/6) wie unter „Kaltstart“ arretieren.

4. Starterseil (22/2) maximal 6x schnell ziehen - der Motor springt an. Gashebel (22/6) voll gedrückt halten, bis der Motor ruhig läuft.

- Motor springt nicht an:
 - Chokehebel (22/1) auf Position RUN stellen
 - Starterseil (22/2) 5x ziehen
- Springt der Motor wieder nicht an:
 - 5 Minuten warten und anschließend nochmal mit durchgedrücktem Gashebel probieren

Motor stoppen

1. Gashebel (22/6) lösen und Motor im Leerlauf laufen lassen.
2. START/STOPP-Schalter (22/4) auf STOPP schalten.

7 BEDIENUNG

Motor während des Trimmens und Schneidens immer im oberen Drehzahlbereich laufen lassen.

7.1 Arbeiten mit Rasentrimmeraufsatz

7.1.1 Trimmen

- Neigen Sie das Gerät leicht nach vorn und bewegen Sie es mit angemessener und gleichmäßiger Geschwindigkeit von links nach rechts.
- Die besten Schneidergebnisse erhalten Sie, wenn Sie trockenes Gras schneiden.
- Führen Sie den Schneidfaden nicht direkt an Mauern und Steinplatten entlang, da sich sonst der Schneidfaden zu stark abnutzt.
- Schneiden Sie höheres Gras und dichten Bewuchs stufenweise, damit die Fadenspule nicht verstopft.
- Passen Sie die Motordrehzahl und die Schneidtiefe den jeweiligen Gegebenheiten an. Ist die Motorumdrehung zu gering kann sich Gestrüpp im Schneidwerkzeug verfangen oder verklemmen.
- Wenn sich Gras, Gezweig oder andere Gegenstände im Schneidwerkzeug verfangen oder das Gerät ungewöhnlich vibriert, schalten Sie sofort den Motor aus und überprüfen das Gerät.
- Ein blockiertes Winkelgetriebe kann zu Kuppelungsschäden führen.
- Der Schneidfaden läuft nach dem Ausschalten des Fadenspulen-Aufsatzes nach. Warten Sie deshalb ab, bis der Faden stillsteht, bevor Sie das Gerät wieder einschalten.

- Wenn die Fadenspule leer ist, wechseln Sie den Schneidfaden.

7.1.2 Schneidfaden verlängern (25)

HINWEIS Der Fadenabschneider am Schutzschild kürzt den Faden auf die zulässige Länge.

Der Schneidfaden verkürzt sich während des Betriebs und fasert aus.

- Fadenkopf (25/1) immer wieder auf den Rasen tippen (25/a). Dadurch wird ein Stück neuer Schneidfaden von der Fadenspule abgewickelt und das verbrauchte Fadenende vom Fadenabschneider (25/2) abgeschnitten.

7.2 Arbeiten mit Sensenaufsatz

7.2.1 Rückschlag vermeiden

- Achten Sie auf einen sicheren Stand. Halten Sie die Füße bequem gespreizt und rechnen Sie immer mit einem möglichen Rückschlag.
- Vor Schnittbeginn sollte das Schneidmesser die volle Arbeitsdrehzahl erreicht haben.

7.2.2 Mähen

- Neigen Sie das Gerät leicht nach vorn und bewegen Sie es mit angemessener und gleichmäßiger Geschwindigkeit von rechts nach links. So fällt das geschnittene Material auf die bereits gemähte Fläche.
- Schneiden Sie höheres Gras und dichteren Bewuchs stufenweise. Kürzen Sie dafür erst den oberen Teil des zu schneidenden Materials, indem Sie das Gerät nach rechts bewegen. Führen Sie dann in der Gegenbewegung das Gerät nach links und mähen Sie den unteren Teil.
- Bei Arbeiten am Hang gehen Sie streifenweise vor. Mähen Sie einen Streifen parallel zum Hang, gehen Sie dann über den gemähten Bereich zurück und mähen Sie den nächsten Streifen.
- Passen Sie die Motordrehzahl und die Schneidtiefe den jeweiligen Gegebenheiten an. Ist die Motorumdrehung zu gering kann sich Gestrüpp im Schneidwerkzeug verfangen oder verklemmen.
- Wenn sich Gras, Gezweig oder andere Gegenstände im Schneidwerkzeug verfangen oder das Gerät ungewöhnlich vibriert, schalten Sie sofort den Motor aus und überprüfen das Gerät.
- Ein blockiertes Winkelgetriebe kann zu Kuppelungsschäden führen.

- Entfernen Sie nie eingeklemmtes Schnittgut bei laufendem Schneidmesser. Warten Sie deshalb ab, bis das Schneidmesser stillsteht.
- Wenn das Schneidmesser stumpf, gebrochen oder verbogen ist ersetzen Sie dieses mit einem Original Ersatzteil.

7.3 Arbeiten mit Hochentasteraufsatz

7.3.1 Rückschlag vermeiden

Beim Arbeiten mit der Säge des Hochentasters kann bei unsachgemäßer Anwendung ein Säge-Rückschlag auftreten. Um dies zu vermeiden:

- Den Hochentaster immer fest mit beiden Händen halten.
- Nur mit laufender Sägekette den Schnitt beginnen.
- Sägen Sie zur besseren Kontrolle mit der Unterkante der Führungsschiene. Setzen Sie dabei den Hochentaster immer so flach wie möglich an.
- Nie mit der Spitze der Führungsschiene sägen.
- Sägen mit der Oberkante kann einen Rückschlag der Säge erzeugen, wenn die Sägekette klemmt oder auf einen festen Gegenstand im Holz trifft.
- Nur mit korrekt geschärfter und gespannter Sägekette arbeiten.

7.3.2 Kettenspannung kontrollieren

⚠ VORSICHT! Verletzungsgefahr durch Abspringen der Sägekette! Eine unzureichend gespannte Sägekette kann während des Betriebs abspringen und zu Verletzungen führen.

- Kettenspannung häufig kontrollieren. Die Kettenspannung ist zu gering, wenn die Treibglieder aus der Rille an der Unterseite der Führungsschiene heraustreten.
- Sägekette sachgemäß nachspannen, wenn die Kettenspannung zu gering ist.

Die Kettenspannung häufig kontrollieren, da sich neue Sägeketten längen.

1. Sägekette von Hand etwas durchziehen und dabei kontrollieren:
 - Im kalten Zustand: Die Sägekette ist richtig gespannt, wenn sie sich in der Mitte der Führungsschiene um ca. 3 – 4 mm anheben und von Hand leicht durchziehen lässt. Bei Betriebstemperatur längt sich die Sägekette und hängt durch.
 - Die Treibglieder der Sägekette dürfen nicht aus der Rille an der Unterseite der

Führungsschiene heraustreten – die Sägekette könnte sonst abspringen.

- Falls erforderlich, die Sägekette nachspannen siehe *Kapitel 4.3.2 "Sägekette spannen und entspannen (17)", Seite 21*.

7.4 Arbeiten mit Heckenschereaufsatz

- Heckenschere in die gewünschte Neigung bringen.
- Der maximale Schnittdurchmesser ist abhängig von der Holzart, dem Alter, dem Feuchtigkeitsgehalt und der Härte des Holzes. Kürzen Sie deshalb sehr dicke Zweige vor dem Schneiden der Hecke mit einer Astschere auf die entsprechende Länge.
- Die Heckenschere kann durch ihre doppelseitigen Messer vorwärts und rückwärts oder durch Pendelbewegungen von einer zur anderen Seite geführt werden.
- Schneiden Sie zuerst die Seiten der Hecken und erst dann die Oberkante.
- Die Hecke von unten nach oben schneiden.
- Schneiden Sie die Hecke trapezförmig. Das verhindert ein Verkahlen des unteren Heckenbereiches wegen Lichtmangels.
- Spannen Sie eine Richtschnur über die Länge der Hecke, wenn Sie die Oberkante der Hecke gleichmäßig stutzen wollen.

8 WARTUNG UND PFLEGE

WARNUNG! Gefahr von Schnittverletzungen. Gefahr von Schnittverletzungen beim Hineingreifen in scharfkantige und sich bewegende Geräteteile sowie in Schneidwerkzeuge.

- Schalten Sie vor Wartungs-, Pflege- und Reinigungsarbeiten immer das Gerät aus.
- Tragen Sie bei Wartungs-, Pflege- und Reinigungsarbeiten immer Schutzhandschuhe.
- Gerät keiner Nässe oder Feuchtigkeit aussetzen.
- Kunststoffteile mit einem Tuch reinigen und dabei keine Reinigungs- bzw. Lösungsmittel verwenden.
- Elektrische Kontakte auf Korrosion prüfen, ggf. mit einem feinen Drahtpinsel reinigen und dann mit einem Kontaktspray einsprühen.

8.1 Motoreinheit (23,24)

8.1.1 Luftfilter reinigen (23)

ACHTUNG! Gefahr von Motorschäden. Ein Betrieb des Motors ohne Luftfilter führt zu schweren Motorschäden!

- Betreiben Sie das Gerät nie ohne Luftfilter.
- Reinigen Sie den Luftfilter regelmäßig.
- Tauschen Sie einen beschädigten Luftfilter aus.

- Sternschraube (23/1) entfernen
- Abdeckung (23/2) abnehmen.
- Luftfilter (23/3) herausnehmen.
- Luftfilter mit Seife und Wasser reinigen. Kein Benzin benutzen!
- Luftfilter trocknen lassen.
- Luftfilter in umgekehrter Reihenfolge einbauen.

8.1.2 Kraftstofffilter einsetzen

ACHTUNG! Gefahr von Motorschäden. Ein Betrieb des Motors ohne Kraftstofffilter führt zu schweren Motorschäden!

- Betreiben Sie das Gerät nie ohne Kraftstofffilter.
- Reinigen Sie den Kraftstofffilter regelmäßig.
- Tauschen Sie einen beschädigten Kraftstofffilter aus.

- Tankdeckel vollständig herausnehmen.
- Vorhandenen Treibstoff in einen geeigneten Behälter entleeren.
- Mit einem Drahthaken Filter aus Tank ziehen.
- Filter mit einer Drehbewegung abziehen.
- Filter ersetzen.

8.1.3 Vergasereinstellung

Der Vergaser ist ab Werk optimal eingestellt.

8.1.4 Zündkerze wechseln (24)

Elektrodenabstand siehe technische Daten.

- Zündkerze mit Drehmoment 12-15 Nm anziehen.
- Zündkerzenstecker auf Zündkerze aufsetzen.

8.2 Sensen- und Rasentrimmeraufsatz

8.2.1 Schutzschild säubern

HINWEIS Schutzschild regelmäßig reinigen, um ein Überhitzendes Splitschafts zu vermeiden.

- Gerät abschalten.
- Mähreste mit einem Schraubenzieher oder ähnlichem vorsichtig entfernen.

8.2.2 Fadenabschneider schärfen (26)

1. Befestigungsschrauben (26/1) lösen.
2. Fadenabschneider (26/2) in einen Schraubstock einspannen und mit einer Feile schärfen. Nur in eine Richtung feilen.
3. Fadenabschneider mit den Befestigungsschrauben wieder am Schutzschild (26/3) befestigen. Befestigungsschrauben fest anziehen.

8.2.3 Fadenabschneider wechseln (26)

1. Befestigungsschrauben (26/1) lösen.
2. Neuen Fadenabschneider mit den Befestigungsschrauben am Schutzschild (26/3) befestigen. Befestigungsschrauben fest anziehen.

8.2.4 Messerblatt austauschen

Messerblatt austauschen: siehe *Kapitel 4.2.4 "Messerblatt montieren (13)", Seite 21.*

8.3 Hochentasteraufsatz

8.3.1 Sägekettenöl einfüllen (20)

Im Gerät befindet sich bei Lieferung kein Sägekettenöl!

ACHTUNG! Gefahr von Geräteschäden. Die Benutzung des Gerätes ohne Sägekettenöl führt zur Beschädigung der Sägekette und der Führungsschiene.

- Betreiben Sie das Gerät nie ohne Sägekettenöl.
- Füllen Sie vor Arbeitsbeginn Sägekettenöl in den Öltank ein und kontrollieren Sie den Ölstand während der Arbeit.
- Prüfen Sie mindestens vor jedem Arbeitsbeginn, ob die Kettenschmierung funktioniert.

Lebensdauer und Schnittleistung der Sägekette hängen von der optimalen Schmierung ab. Während des Betriebs wird die Sägekette automatisch mit Öl benetzt.

ACHTUNG! Gefahr von Geräteschäden. Die Verwendung von Altöl für die Kettenschmierung führt aufgrund des darin enthaltenen metallischen Abriebs zu vorzeitigem Verschleiß von Führungsschiene und Sägekette. Zudem entfällt die Gewährleistung des Herstellers.

- Verwenden Sie niemals Altöl, sondern nur biologisch abbaubares Sägekettenöl.

ACHTUNG! Gefahr von Umweltschäden.

Die Verwendung von mineralischem Öl für die Kettenschmierung führt zu gravierenden Umweltschäden.

- Verwenden Sie niemals mineralisches Öl, sondern nur biologisch abbaubares Sägekettenöl.

Prüfen Sie vor jedem Arbeitsbeginn den Ölstand und füllen Sie Sägekettenöl nach, falls nötig:

1. Ölstand des Öltanks kontrollieren. Es muss immer Öl zu sehen sein. Der minimale und der maximale Ölstand dürfen nicht überschritten werden.
2. Hochentaster waagrecht auf eine feste Unterlage stellen und halten.
3. Gerät um den Öltankverschluss (20/1) herum reinigen.
4. Öltankverschluss (20/1) abschrauben.
5. Öltank mit biologisch abbaubarem Sägekettenöl befüllen. Nicht überlaufen lassen!
 - Zum leichteren Befüllen einen Trichter verwenden.
 - Es darf kein Schmutz in den Öltank gelangen.
6. Öltankverschluss (20/1) wieder zuschrauben.

8.3.2 Kettenschmierung regulieren und prüfen

Kettenschmierung regulieren

Die Kettenschmierung ist ab Werk eingestellt. Je nach Holzarten und Arbeitstechniken kann die Ölmenge variieren und muss korrigiert werden.

1. Regulieren Sie die Kettenschmierung über die Einstellschraube, die sich unter dem Gerät befindet.



- Gegen den Uhrzeigersinn drehen = große Ölmenge (MAX)
- Mit dem Uhrzeigersinn drehen = kleine Ölmenge (MIN)

Kettenschmierung prüfen

ACHTUNG! Gefahr von Geräteschäden. Bodenberührung führt unweigerlich zum Abstumpfen der Sägekette.

- Berühren Sie mit der Kette nicht den Boden und halten Sie einen Sicherheitsabstand von 20 cm ein!

1. Gerät einschalten.
2. Führungsschienspitze in Richtung eines Kartons oder Papiers auf dem Boden halten.
 - Zeigt sich eine zunehmende Ölspur, arbeitet die Kettenschmierung einwandfrei.
 - Zeigt sich trotz vollem Öltank keine Ölspur: Die Öleintrittsbohrung im Gerät und die Nut der Führungsschiene reinigen.

Sollte dies nicht zum Erfolg führen, wenden Sie sich bitte an unseren Kundendienst.

8.3.3 Sägekette und Führungsschiene austauschen

Sägekette und Führungsschiene austauschen

Sägekette und Führungsschiene sind großem Verschleiß ausgesetzt. Wechseln Sie Sägekette und Führungsschiene umgehend aus, wenn die einwandfreie Funktion nicht gewährleistet ist.

Hinweis: Die Ersatzkette des Hochentasters (Art.-Nr.: 112972) ist separat erhältlich.

8.3.4 Führungsschiene wenden

Zur Vermeidung einer einseitigen Abnutzung der Führungsschiene, diese bei jedem Kettenwechsel wenden.

8.3.5 Sägekette schärfen

⚠ VORSICHT! Verletzungsgefahr durch Rückschlag. Beschädigte oder falsch geschärfte Sägeketten erhöhen die Rückschlaggefahr! Verletzungen können die Folge sein.

- Säubern Sie die Sägekette regelmäßig.
- Prüfen Sie die Sägekette regelmäßig auf Beschädigungen und tauschen Sie sie aus, wenn nötig.
- Wenn Sie mit dem Schärfen einer Sägekette nicht vertraut sind: Wenden Sie sich an den Kundendienst.

Die Sägekette muss in folgenden Fällen geschärft werden:

- Es wird anstatt Sägespänen nur noch Holzstaub ausgeworfen.
- Der Hochentaster muss während des Entastens durch das Holz gedrückt werden.

Für den unerfahrenen Benutzer: Lassen Sie die Sägekette von einem Fachmann/Kundendienst schärfen. Falls Sie die Sägekette selbst schärfen, beachten Sie die folgenden Werte. Zubehör erhalten Sie im Fachhandel.

Sägekettentyp	Oregon 91 P0
Rundfeile	Ø 5,5 mm (7/32")
Tiefenbegrenzerabstand T	0,64 mm (.025")
Schärfwinkel	25°
Brustwinkel	60°
Hobelzahnlänge a	min. 3 mm

HINWEIS Nehmen Sie beim Schärfen wenig Material ab! Zum Schärfen Ihrer Sägekette empfehlen wir ein Kettenschärfergerät.

8.3.6 Führungsschiene reinigen

1. Führungsschiene und Nut der Führungsschiene, sowie die Ölaustrittsöffnungen regelmäßig reinigen.
2. Den Grat, der sich durch die Sägekette an der Führungsschiene gebildet hat, mit einer Flachfeile entfernen.
3. Führungsschiene nach jedem Kettenwechsel/ Kettenschärfen wenden, um eine einseitige Abnutzung zu vermeiden.

8.3.7 Antriebskettenrad prüfen und reinigen

Die Beanspruchung des Antriebskettenrads (19/2) ist besonders groß. Führen Sie deshalb durch:

1. Zähne des Antriebskettenrads regelmäßig auf Abnutzung oder Beschädigung überprüfen.
2. Antriebskettenrad und Führungsschienenbefestigung mit einer Bürste reinigen.

HINWEIS Ein abgenutztes oder beschädigtes Antriebskettenrad vermindert die Lebensdauer der Sägekette und muss deswegen unverzüglich vom Kundendienst ausgetauscht werden.

8.4 Heckenschereaufsatz

8.4.1 Gleitspiel einstellen

HINWEIS Ein zu geringes Gleitspiel führt zu starker Hitzeentwicklung und somit zu Beschädigungen am Gerät.

Stellen Sie das Gleitspiel nach, wenn

- sich das Schnittgut zwischen den Messern einklemmt,
- sich das Spiel durch normale Abnutzung der Schneideinrichtung nach längerem Gebrauch vergrößert hat.

Um gute Schneidergebnisse zu erzielen, muss das Gleitspiel zwischen den Klingen und dem Schwert richtig eingestellt sein.

1. Lösen Sie die Muttern an der Oberseite der Schneideinrichtung.
2. Ziehen Sie die Schrauben an der Unterseite leicht an (lösen Sie diese evtl. vorher etwas).
3. Drehen Sie die Schrauben eine viertel bis halbe Umdrehung gegen den Uhrzeigersinn zurück.
4. Halten Sie die Schrauben mit dem Schraubendreher fest und ziehen Sie die Muttern fest an. Das Gleitspiel ist dann richtig eingestellt, wenn sich die Scheibe unter dem Schraubenkopf gerade noch leicht von Hand hin- und her bewegen lässt.
5. Schmieren Sie die Schneideinrichtung mit umweltverträglichem Schmieröl.

8.4.2 Schwenkkopf schmieren (21)

Der Schwenkkopf ist alle 20 Betriebsstunden an den drei Schmiernippeln mit umweltverträglichem Schmierfett abzusmieren.

9 LAGERUNG

⚠ WARNUNG! Brand- und Explosionsgefahr. Benzin und Öl sind hochgradig entflammbar. Ein Brand kann zu schweren Verletzungen führen.

- Lagern Sie das Gerät nicht bei offenen Flammen oder Hitzequellen.
- Lagern Sie das Gerät nicht in einem Raum, in dem Elektrowerkzeuge betrieben werden.

Nach jedem Gebrauch das Gerät gründlich reinigen und – falls vorhanden – alle Schutzabdeckungen anbringen. Gerät an einem trockenen, abschließbaren Platz und außerhalb der Reichweite von Kindern aufbewahren.

Wenn Sie das Gerät länger als 2 – 3 Monate nicht benutzen möchten, sind die folgenden Arbeiten notwendig, um Beschädigungen zu vermeiden:

1. Kraftstofftank entleeren.
2. Motor starten und im Leerlauf laufen lassen bis er stoppt.
3. Motor abkühlen lassen.
4. Zündkerze mit einem Zündkerzenschlüssel herausdrehen.
5. Einen Teelöffel 2-Takt-Öl in den Brennraum füllen.

6. Zum Verteilen des Öls im Inneren des Motors das Starterseil mehrmals langsam ziehen.
7. Zündkerze wieder einschrauben.
8. Gerät reinigen:
 - Gesamtes Gerät und die Zubehöreile mit einer weichen Bürste säubern oder einem Putzlappen abwischen. Benutzen Sie kein Benzin oder andere Lösungsmittel!
 - Gerät nicht mit fließendem Wasser oder einem Hochdruckreiniger reinigen.
 - Schmutz aus allen Geräteöffnungen entfernen. Lüftungsschlitze der Motorkühlung freihalten.
 - Handgriffe frei von Öl und Fett halten. Wasser, Lösungsmittel und Poliermittel dürfen nicht verwendet werden.
9. Gerät an einem möglichst trockenen Ort aufbewahren.

10 WIEDERINBETRIEBNAHME

Nach jedem Gebrauch das Gerät gründlich reinigen und – falls vorhanden – alle Schutzabdeckungen anbringen. Gerät an einem trockenen, abschließbaren Platz und außerhalb der Reichweite von Kindern aufbewahren.

1. Zündkerze entfernen.
2. Starterseil schnell durchziehen, um verbleibendes Öl aus der Brennkammer zu entfernen.
3. Zündkerze reinigen, Elektrodenabstand überprüfen, bei Bedarf ersetzen.
4. Gerät zum Einsatz vorbereiten.
5. Tank mit der richtigen Kraftstoff-Ölmischung auffüllen.

11 ENTSORGUNG



- Benzin und Motoröl gehören nicht in den Hausmüll oder Abfluss, sondern sind einer getrennten Erfassung bzw. Entsorgung zuzuführen!
- Vor der Entsorgung des Geräts müssen der Kraftstofftank und der Motorölbehälter geleert werden!
- Verpackung, Gerät und Zubehör sind aus recyclingfähigen Materialien hergestellt und entsprechend zu entsorgen.

12 ZUSATZINFORMATION FÜR CO₂-WERTE

Gemäß Artikel 43 Absatz 4 der Verordnung (EU) 2016/1628 sind wir verpflichtet den im Zuge des EU-Typengenehmigungsverfahrens ermittelten CO₂-Wert zur Verfügung zu stellen.

Die CO₂-Werte der Honda-Motoren mit EU-Typengenehmigung sind unter <https://www.al-ko.com/shop/media/al-ko-engines/co2.pdf> veröffentlicht.

Diese CO₂-Messung ist das Ergebnis der Erprobung eines für den Motortyp bzw. die Motorenfamilie repräsentativen (Stamm-)Motors in einem festen Prüfzyklus unter Laborbedingungen und stellt keine ausdrückliche oder implizierte Garantie der Leistung eines bestimmten Motors dar.

13 HILFE BEI STÖRUNGEN

HINWEIS Wenden Sie sich bei Störungen, die nicht in dieser Tabelle aufgeführt sind oder nicht selbst behoben werden können, an unseren Kundendienst.

Störung	Ursache	Beseitigung
Motoreinheit		
Motor startet nicht.	Falscher Startverlauf.	Bedienungsanleitung beachten.
Motor startet, aber läuft nicht weiter.	Falsche Hebelposition am Choke.	Hebel auf RUN setzen.
	Verschmutzte, falsch eingestellte oder falsche Zündkerze.	Zündkerzen reinigen / einstellen oder ersetzen.
	Verschmutzter Treibstoff-Filter.	Filter ersetzen.
Motor startet, aber läuft nicht mit voller Leistung.	Falsche Hebelposition am Choke.	Hebel auf RUN setzen.
	Verschmutzter Luftfilter.	Filter reinigen oder ersetzen.
Motor läuft sprunghaft.	Verschmutzte, falsch eingestellte oder falsche Zündkerze.	Zündkerze reinigen / einstellen oder ersetzen.

Störung	Ursache	Beseitigung
Übermäßig viel Rauch.	Falsche Treibstoffmischung.	Richtige Treibstoffmischung verwenden (Verhältnis 25:1).
Rasentrimmeraufsatz		
Motor läuft aber Fadenspule dreht sich nicht.	Gerätefehler.	Servicestelle des Herstellers aufsuchen.
Sensenaufsatz		
Gras wird nicht mehr sauber geschnitten.	Messerblatt ist stumpf.	Messerblatt schärfen lassen. Servicestelle des Herstellers aufsuchen.
Hochentasteraufsatz		
Keine Kettenschmierung.	Öltank leer Führungsschiene verschmutzt.	Öltank überprüfen / Sägekettenöleinfüllen. Ölaustritt-Öffnungen / Ölflusskanal / Ölführungsnut reinigen.
Motor läuft nicht.	Öltank überprüfen / Sägekettenöl einfüllen.	Kettenbremse entriegeln.
Heckenscherenaufsatz		
Gerät arbeitet mit Unterbrechungen.	Ein/Aus Schalter defekt. Interner Fehler.	Servicestelle des Herstellers aufsuchen.
Motor startet, aber läuft nicht mit voller Leistung.	Interner Fehler.	Servicestelle des Herstellers aufsuchen.
Messer werden heiß.	Fehlende Schmierung.	Messer leicht ölen.
	Messer stumpf.	Servicestelle des Herstellers aufsuchen.

Störung	Ursache	Beseitigung
	Scharten im Messer.	Servicestelle des Herstellers aufsuchen.

14 KUNDENDIENST/SERVICE

Bei Fragen zu Garantie, Reparatur oder Ersatzteilen wenden Sie sich bitte an Ihre nächstgelegene AL-KO Servicestelle. Diese finden Sie im Internet unter folgender Adresse:
www.al-ko.com/service-contacts

15 GARANTIE

Etwaige Material- oder Herstellungsfehler am Gerät beseitigen wir während der gesetzlichen Verjährungsfrist für Mängelansprüche entsprechend unserer Wahl durch Reparatur oder Ersatzlieferung. Die Verjährungsfrist bestimmt sich jeweils nach dem Recht des Landes, in dem das Gerät gekauft wurde.

Unsere Garantiezusage gilt nur bei:

- Beachten dieser Betriebsanleitung
- Sachgemäßer Behandlung
- Verwenden von Original-Ersatzteilen

Die Garantie erlischt bei:

- Eigenmächtigen Reparaturversuchen
- Eigenmächtigen technischen Veränderungen
- Nicht bestimmungsgemäßer Verwendung

Von der Garantie ausgeschlossen sind:

- Lackschäden, die auf normale Abnutzung zurückzuführen sind
- Verschleißteile, die auf der Ersatzteilkarte mit Rahmen xxxxxx (x) gekennzeichnet sind

Die Garantiezeit beginnt mit dem Kauf durch den ersten Endabnehmer. Maßgebend ist das Datum auf dem Kaufbeleg. Wenden Sie sich bitte mit dieser Erklärung und dem Original-Kaufbeleg an Ihren Händler oder die nächste autorisierte Kundendienststelle. Die gesetzlichen Mängelansprüche des Käufers gegenüber dem Verkäufer bleiben durch diese Erklärung unberührt.

TRANSLATION OF THE ORIGINAL INSTRUCTIONS FOR USE**Contents**



1	About these operating instructions	32	4.2	Brush cutter and trimmer attachment (03, 04)	39
1.1	Symbols on the title page	32	4.2.1	Installing guard plate (08)	39
1.2	Legends and signal words	32	4.2.2	Installing the spool (11)	39
2	Product description	32	4.2.3	Replacing the cutting line (12)	39
2.1	Intended use	32	4.2.4	Fitting the blade (13)	39
2.2	Possible foreseeable misuse	33	4.3	Pole-mounted pruner attachment (05)	39
2.3	Residual risks	33	4.3.1	Installing the guide rail and saw chain (16-20)	39
2.4	Safety and protective devices	33	4.3.2	Tensioning and slackening the saw chain (17)	40
2.5	Symbols on the brush cutter	34	4.4	Hedge trimmer attachment (14, 15)	40
2.6	Product overview (01-06)	34	5	Fuel and service products	40
2.7	Scope of supply	35	5.1	Mixing fuel	40
3	Safety instructions	35	5.2	Fuel mixing ratios	40
3.1	General safety warnings	35	6	Start-up	40
3.1.1	Operator	35	6.1	Preparation	41
3.1.2	Personal protective equipment	35	6.2	Starting/stopping the engine (22)	41
3.1.3	Work area safety	35	7	Operation	41
3.1.4	Safety of persons, animals and property	35	7.1	Working with grass trimmer attach- ment	41
3.1.5	Appliance safety	35	7.1.1	Trimming	41
3.1.6	Vibration load	36	7.1.2	Extending the cutting line (25)	42
3.1.7	Noise pollution	36	7.2	Working with brush cutter attachment	42
3.1.8	Handling of petrol and oil	36	7.2.1	Avoiding kickback	42
3.2	Safety instructions for trimmer and brush cutter	37	7.2.2	Mowing	42
3.3	Safety instructions for the pole- mounted pruner	37	7.3	Working with pole-mounted pruner attachment	42
3.4	Safety instructions for the hedge trim- mer	38	7.3.1	Avoiding kickback	42
4	Assembly	38	7.3.2	Checking the chain tension	42
4.1	Engine unit	38	7.4	Working with the hedge trimmer at- tachment	43
4.1.1	Installing the handle (07)	38	8	Maintenance and care	43
4.1.2	Installing the split shaft (09,10)	38	8.1	Engine unit (23, 24)	43
4.1.3	Removing the split shaft (09,10)	38	8.1.1	Cleaning the air filter (23)	43
4.1.4	Installing the extension tube	38	8.1.2	Installing the fuel filter	43
4.1.5	Attaching the carrying strap to the basic appliance	38	8.1.3	Carburettor setting	43

8.1.4	Changing the spark plug (24)	43
8.2	Trimmer and brush cutter attachment	43
8.2.1	Cleaning the guard plate	43
8.2.2	Sharpening line cutter (26)	44
8.2.3	Changing the line cutter (26)	44
8.2.4	Replacing the blade	44
8.3	Pole-mounted pruner attachment.....	44
8.3.1	Filling saw chain oil (20)	44
8.3.2	Regulating and checking the chain lubrication.....	44
8.3.3	Replacing the saw chain and guide rail	45
8.3.4	Turning the guide rail.....	45
8.3.5	Sharpening the saw chain	45
8.3.6	Cleaning the guide rail.....	45
8.3.7	Checking and cleaning the drive sprocket.....	45
8.4	Hedge trimmer attachment.....	45
8.4.1	Lubricating the pivot head (21)....	45
9	Storage	45
10	Putting back into operation	46
11	Disposal	46
12	Additional information for CO2 values	46
13	After-Sales / Service	46
14	Guarantee.....	47

1 ABOUT THESE OPERATING INSTRUCTIONS

- The German version is the original operating instructions. All additional language versions are translations of the original operating instructions.
- Always safeguard these operating instructions so that they can be consulted if you need any information about the appliance.
- Only pass on the appliance to other persons together with these operating instructions.
- Comply with the safety and warning information in these operating instructions.

1.1 Symbols on the title page

Symbol	Meaning
	It is essential to read through these operating instructions carefully before start-up. This is essential for safe working and trouble-free handling.
	Operating instructions
	Never operate the petrol powered device in the vicinity of open flames or heat sources.

1.2 Legends and signal words

⚠ DANGER! Denotes an imminently dangerous situation which will result in fatal or serious injury if not avoided.

⚠ WARNING! Denotes a potentially dangerous situation which can result in fatal or serious injury if not avoided.

⚠ CAUTION! Denotes a potentially dangerous situation which can result in minor or moderate injury if not avoided.

IMPORTANT! Denotes a situation which can result in material damage if not avoided.

i NOTE Special instructions for ease of understanding and handling.

2 PRODUCT DESCRIPTION

2.1 Intended use

The following attachments can be operated with the Multitool BC 260 MT basic appliance:

- Extension tube (02)
- Trimmer attachment (03) for mowing thicker herbaceous plants and similar vegetation.
- Brush cutter attachment (04) for cutting soft grass and similar vegetation.
- Pole-mounted pruner attachment (05) is intended for pruning established trees and other shrubs from the ground.
- Hedge trimmer attachment (06) is intended for removing thin branches and new growth of hedges and bushes from the ground.

The basic appliance and the attachments are intended solely for use in outdoor, non-commercial applications: Any other use, as well as unauthorised conversions or add-ons, are regarded as contrary to the intended use and will result in invalidation of the warranty as well as loss of conformity (CE mark); the manufacturer will thus decline any responsibility for damage and/or injury suffered by the user or third parties.

2.2 Possible foreseeable misuse

The tool is designed neither for commercial use in public parks and sports facilities, nor for use in farming and forestry.

Use only one extension tube with the pole-mounted pruner and hedge trimmer attachment, even if further extension tubes are available.

Trimmer and brush cutter attachment

- Do not cut any shrubs, hedges, trees or flowers.
- Do not lift the attachment off the ground during operation.
- Do not use the attachment with anything other than the OEM cutting tools (blade and cutting line).

Pole-mounted pruner attachment

- Do not saw off any branches that are directly or at an acute angle above the user or other persons.
- Do not operate the attachment standing on a ladder.
- Do not use the attachment for sawing building materials and plastics.
- Do not use any used oil or mineral oil.

Hedge trimmer attachment

- Never press the hedge trimmer attachment quickly and with force through the branches to be cut off. Adjust your work movements to the speed of the attachment.
- Never remove branches jammed in the cutter bar when the attachment is running.
- Do not operate the attachment standing on a ladder.
- The attachment must not be used for cutting lawns, lawn edges or for shredding material in order to make compost.

2.3 Residual risks

Even during correct use of the appliance, there is always a certain residual risk that cannot be excluded. Depending on the use, the following potential risks can be derived from the type and construction of the appliance:

- Impairments to health arise from hand/arm vibration if the machine is used over a long period or is not correctly handled and maintained.
- Danger of burns due to touching hot components.
- Danger of fire.

Trimmer and brush cutter attachment

- Throwing out of cut material and inhaling cut material particles
- Cutting injuries from reaching into the rotating cutting line
- Danger of injury to the feet due to contact between the cutting tool and uncovered areas.

Pole-mounted pruner attachment

- Contact with wood chips flying around and inhaling wood chip particles and oil mist
- Injuries caused by saw chain parts flying around
- Cutting injuries on the saw chain

Hedge trimmer attachment

- Contact with falling branches and cut-off branches flying around
- Contact with branches under tension
- Cutting injuries on the cutter bar
- Injuries caused by parts of the cutter bar breaking off

2.4 Safety and protective devices

 **WARNING! Risk of injury.** Defective and disabled safety and protective devices can result in serious injury.

- Have any defective safety and protective devices repaired.
- Never disable safety and protective devices.

2.5 Symbols on the brush cutter

Symbol	Meaning
	Pay special attention when handling this attachment!
	Read the operating instructions before starting operation!
	
	Wear a protective helmet, ear defenders and eye protection!
	
	Wear protective gloves!
	
	Wear sturdy shoes!
	
	Danger due to objects being thrown out!
	
	The distance between the attachment and persons not involved in the work must be at least 15 m in the entire area around the user.

Symbol	Meaning
	On no account may the brush cutter be operated with a saw blade!
	Danger during tool run-down.
	The distance between the attachment and persons not involved in the work must be at least 15 m in the entire area around the user.
	Maintain a distance of 15 m from live lines.
	Hot surface. Do not touch!
	Danger of fire! Pay special attention when handling petrol!

2.6 Product overview (01-06)

No.	Component
1	Petrol engine
2	Eye for carrying strap
3	Throttle lever detent
4	Throttle lever
5	START/STOP switch
6	Hand grip
7	Split shaft attachment
8	Split shaft
9	Guard plate
10	Line cutter
11	Spool head
12	Blade

2.7 Scope of supply

The items listed here are included in the standard scope of supply. Check that all items are present:

- Multitool
- Trimmer and brush cutter attachment
- Pole-mounted pruner attachment
- Hedge trimmer attachment
- Extension pipe
- Carrying strap
- Tool set: Allen keys, spark plug spanner, wrenches, split pin, files

3 SAFETY INSTRUCTIONS

3.1 General safety warnings

- Check the machine for possible damage:
 - Check that the moving parts are functioning correctly, do not stick and that there are no damaged parts. All parts must be installed correctly and meet all the conditions for ensuring correct operation.
 - Damaged or illegible safety stickers must be renewed.
- Do not leave tools connected! Before switching on, always check that all tools have been removed.
- Do not perform any repairs on the machine other than those described in the "Maintenance" chapter; instead, contact the manufacturer or the responsible customer service directly.
- Repairs to the machine must be carried out by the manufacturer or by one of its customer service centres.

3.1.1 Operator

- Young people under 16 years of age and people who do not know the operating instructions are not allowed to use the tool. Heed any country-specific safety regulations concerning the minimum age of the user.
- Do not operate the appliance if you are under the influence of alcohol, drugs or medication.

3.1.2 Personal protective equipment

- Wear clothing and protective equipment in accordance with the regulations in order to avoid injuries to the head and limbs, as well as to avoid hearing impairment.

- The personal protective equipment comprises:
 - Protective helmet, safety goggles and breathing protection
 - Long trousers and solid shoes
 - During maintenance and care: Protective gloves

3.1.3 Work area safety

- Only work during daylight or under very bright artificial light.
- Before working, remove any dangerous objects from the working area, e.g. branches, glass or metal pieces, stones.
- Make sure you are standing safely.

3.1.4 Safety of persons, animals and property

- Use the appliance only for the purposes for which it is intended. Any non-intended use can lead to injury and property damage.
- Switch on the appliance only when there are no persons or animals in the working area.
- Maintain a safe distance to persons or animals, or switch off the appliance if persons or animals approach.
- Never direct the exhaust gas jet of the engine towards persons and animals or towards inflammable products and objects.
- Do not reach into the vacuum and vent grilles when the engine is running. Injuries can occur due to rotating appliance parts.
- Always switch off the appliance when not in use, e.g. when changing the work area, during service and maintenance, and when filling with the petrol/oil mixture.
- Immediately switch off the appliance if there is an accident in order to avoid further injuries and/or property damage.
- Never operate the appliance with worn or defective parts. Worn or defective appliance parts can cause serious injuries.
- Keep the appliance out of the reach of children.

3.1.5 Appliance safety

- Only use the appliance under the following conditions:
 - The appliance is not soiled.
 - The appliance show no signs of damage.
 - All controls function properly.
- Keep all appliance handles dry and clean.

- Do not force the power tool. It is intended for light work in the private sector. Overload can lead to damage to the appliance.
- Never operate the appliance with worn or defective parts. Always replace defective parts with original spare parts from the manufacturer. If the appliance is operated with worn or defective parts, guarantee claims against the manufacturer are excluded.

3.1.6 Vibration load

- **Danger due to vibration**
The actual vibrations emitted during the use of the appliance may deviate from those stated by the manufacturer. Observe the following influencing factors before or during use:
 - Is the appliance being used as intended?
 - Is the material being cut or processed in the proper manner?
 - Is the appliance in a proper condition of use?
 - Is the cutting tool properly sharpened or is the correct cutting tool installed?
 - Are the handle grips and any optional vibration grips mounted, and are they firmly attached to the appliance?
- Only operate the tool at the combustion engine speed required for the respective work. Avoid using the maximum speed in order to reduce noise and vibrations.
- The noise and vibrations of the tool may increase due to improper use and maintenance. This leads to health damage. In this case, immediately switch off the tool and have it repaired by an authorised service workshop.
- The degree of stress due to vibration depends on the work to be performed or on the use of the tool. Estimate the stress and plan appropriate work breaks. This considerably reduces stress due to vibration over the entire working time.
- Extensive use of the tool exposes the operator to vibrations, which can lead to circulatory issues ("white fingers"). To avoid this risk, wear gloves and keep your hands warm. If any symptoms of "white fingers" occur, immediately consult a physician. These symptoms include: Numbness, loss of feeling, tingling, itching, pain, reduced muscular strength, changes in the colour or condition of the skin. Normally these conditions affect

the fingers, hands or pulse. The risk increases at low temperatures (below approx 10°C).

- Take long breaks during your working day so you can recover from the noise and the vibrations. Plan your work in such a way that the use of appliances that generate strong vibrations is spread over several days.
- If you notice an unpleasant sensation or discolouration of the skin on your hands when using the tool, stop work immediately. Take sufficient work breaks. Without sufficient breaks, a hand/arm vibration syndrome can occur.
- Minimise your risk of being exposed to vibrations. Maintain the tool according to the instructions in the operating instructions.
- If the tool is used frequently, contact your dealer to purchase anti-vibration accessories (e.g. handles).
- Define how the vibration load can be limited in a work plan.

3.1.7 Noise pollution

A certain level of noise exposure from this appliance is inevitable. Carry out noisy work at approved and specified time periods. Observe rest periods as necessary and restrict the duration of the work to a minimum. For your personal protection and protection of persons in the vicinity, appropriate hearing protection must be worn.

3.1.8 Handling of petrol and oil

- **Risk of explosion and fire:**
An escaping petrol/air mixture can cause an explosive atmosphere. Deflagration, explosion and fire can lead to serious and even fatal injuries if fuel is not handled properly. Observe the following:
 - Do not smoke when dealing with petrol.
 - Only handle petrol out of doors and never in enclosed spaces.
 - It is essential to heed the code of conduct stated below.
- Only transport and store petrol and oil in containers approved for that purpose. Ensure that children have no access to stored petrol and oil.
- In order to avoid ground contamination (environmental protection) when filling, ensure that no petrol or oil enters the soil. Use a funnel for filling.
- Never fill the appliance in enclosed spaces. Petrol vapours may gather at ground level,

and thereby result in a deflagration or even an explosion.

- Immediately wipe any spilled petrol off the appliance and the ground. Allow textiles used to wipe off petrol to dry in a well ventilated place before disposing of them. Otherwise, sudden self-ignition may occur.
- If petrol has been spilled, petrol vapours occur. For this reason, do not start the appliance at the same location but at least 3 m away.
- Avoid skin contact with mineral oil products. Do not inhale petrol vapours. When filling, always wear protective gloves. Change and clean protective clothing regularly.
- Ensure that your clothing does not come into contact with petrol. If petrol has got onto your clothing, change it immediately.
- Never fill the fuel tank while the engine is running or hot.

3.2 Safety instructions for trimmer and brush cutter

- Always operate the machine with two hands.
- Always keep hand and feet away from the cutting device, above all when switching on the motor.
- Wait for the cutting device to come to a standstill after the motor has been switched off.
- Only remove cuttings when the motor and cutting device are at a standstill.
- Because of danger of cutting injuries, do not touch the line cutter with unprotected hands.
- After pulling out a new line, always bring the appliance into its normal working position before switching it on.
- Do not use a metallic cutting line.
- Always keep the guard plate, spool head and motor clear of mowing residues.
- People who are not familiar with the appliance should practice handling it while the motor is turned off.
- When working on a slope:
 - Never work on a smooth and slippery slope.
 - Always mow across the slope, never down or up.
 - Always stand below the cutting device.
- After contact with a foreign object:
 - Switch off the engine.

- Check the machine for damage.

- Attach the blade so that it does not loosen and fall during operation.
- Never use the machine in the vicinity of highly inflammable fluids or gases. Risk of explosion and/or fire!

3.3 Safety instructions for the pole-mounted pruner

- During pruning, lift the pole-mounted pruner to a maximum angle of 60°. At a steeper angle, you inevitably get into the area where cut-off branches can fall. Always stand outside this area.
- Plan an escape route in advance for getting out of the way of falling branches. This escape route must be free of obstacles such as sawn-off branches or slippery places that could hinder getting out of the way.
- Keep a safe distance from bystanders, animals, objects or buildings, which is at least approx. 2.5x the length of the branch to be sawn off. If that is not possible, saw the branch off piece by piece.
- Do not attempt to saw a branch that has a diameter greater than the length of the chain bar.
- Do not try to continue a cut that has already been started.
- Do not use the pole-mounted pruner for lifting or moving wood.
- Make sure that there are no foreign bodies in the wood (nails, etc.).
- Avoid moving branches or objects becoming caught in the saw chain. In this case, immediately switch off the pole-mounted pruner.
- Switch off the the basic appliance and push the protective cover over the saw chain for:
 - Inspection, adjusting and cleaning work
 - Work on the guide rail and saw chain
 - Leaving the attachment
 - Transport
 - Storage
 - Maintenance and repair work
 - Danger
- Maintain a minimum distance of 15 m to overhead electrical lines.

3.4 Safety instructions for the hedge trimmer

- Before cutting, check the hedges and bushes for concealed objects – e.g. wires, wire fences, electrical cables, garden equipment, bottles – and remove them.
- Move and transport the attachment so that persons and animals cannot touch the cutting blade. Before transport, push the protective cover over the cutting blade.
- During the work, do not hold the branches to be cut off.
- Before removing jammed branches, switch off the attachment and wait until the cutting blade has come to a standstill.
- Do not use the hedge trimmer for picking up or shovelling away pieces of wood or other objects.
- Switch off the basis appliance and push the protective cover over the cutting blade for:
 - Inspection, adjusting and cleaning work
 - Working on the cutting blade
 - Leaving the attachment
 - Transport
 - Storage
 - Maintenance and repair work
 - Danger
- Maintain a minimum distance of 15 m to overhead electrical lines.

4 ASSEMBLY

⚠ WARNING! Danger if assembly is not carried out completely! Operation of an incompletely assembled appliance can result in serious injury.

- Operate the device only when it is fully assembled!
- Before switching on, check that all safety and protective devices are in place and functioning correctly!

4.1 Engine unit

4.1.1 Installing the handle (07)

1. Place the lower part of handle (07/1) onto the rubber sleeve on the stem tube of the engine unit.
2. Place handle (07/1) onto the lower part of handle (07/2) and fasten the two parts together with the screws.

4.1.2 Installing the split shaft (09,10)

The attachments are attached using the split shaft.

1. Unscrew (09/a) locknut (09/1) and pull split pin (09/2) out slightly (09/b).
2. Push split shaft (10/1) completely into split shaft attachment (10/2).
3. Insert split pin (09/2) and fix (09/c) split shaft (10/1) with locknut (09/1).

4.1.3 Removing the split shaft (09,10)

1. Unscrew (09/a) locknut (09/1) and pull split pin (09/2) out slightly (09/b).
 2. Pull (10/b) split shaft (10/1) out of split shaft attachment (10/2).
- ⇒ The Multitool BC 260 MT can be stored compactly.

4.1.4 Installing the extension tube

ⓘ NOTE Use the extension tube only with the pole-mounted pruner and hedge trimmer attachments.

1. Install and remove the extension tube (02) by analogy with the installation/removal of the split shaft see *chapter 4.1.2 "Installing the split shaft (09,10)", page 38*.

4.1.5 Attaching the carrying strap to the basic appliance

The carrying strap provided with your attachment transfers the load of the attachment, extension tube and basic appliance to your upper body.

1. Hang the carrying strap over your shoulder.
2. Hook the snap hook of the carrying strap into the eye on the basic appliance.
3. Adjust the length of the carrying strap by moving the buckle on the carrying strap so that the whole appliance is comfortable to carry.
4. Carry out a number of work movements with the appliance switched off to test the length of the carrying strap. Adjust the length of the carrying strap if necessary.
 - Trimmer and brush cutter attachments must move parallel to the ground.

4.2 Brush cutter and trimmer attachment (03, 04)

4.2.1 Installing guard plate (08)

NOTE The guard plate protects the user from objects being thrown out. The integrated knife (line cutter) automatically cuts the cutting line to the optimum length.

1. Place metal tab (08/1) under guard plate (08/2).
2. Secure to the split shaft using four screws (08/3).

4.2.2 Installing the spool (11)

**WARNING! Risk of injury due to detach-
ing appliance parts.** Appliance parts detaching during operation can lead to serious injury.

- Attach the cutting tools so that they cannot come loose during operation.
1. If fitted: Remove the blade see *chapter 4.2.4 "Fitting the blade (13)", page 39*.
 2. Place driver plate (11/1) onto guide pin (11/2) of the angle-drive gearbox.
 3. To lock, insert Allen key (11/3) into hole of driver plate (11/1).
 4. Screw spool head (11/4) onto the angle-drive gearbox and tighten. **Left-hand thread! Tighten the spool in anti-clockwise direction!**

4.2.3 Replacing the cutting line (12)

1. Turn rotary knob (12/1) until the arrows (12/2, 12/3) are aligned.
2. Push the cutting line into opening (12/4) until the line is the same length on both sides of the spool head.
3. Wind cutting line into spool head: Turn rotary knob (12/1) in the direction of arrows (12/5) until the cutting line protrudes by approx. 10 cm from the spool head on both sides.

4.2.4 Fitting the blade (13)

**WARNING! Risk of injury due to detach-
ing appliance parts.** Appliance parts detaching during operation can lead to serious injury.

- Attach the cutting tools so that they cannot come loose during operation.
1. If fitted: Remove the spool head see *chapter 4.2.2 "Installing the spool (11)", page 39*.
 2. Remove the smaller cutting guard from the cutting plate.
 3. Pull out split pin (13/8) and remove flange (13/5).

4. Place blade (13/4) onto driver plate (13/2) so that the hole in the blade lies precisely on the guide circle on the driver plate.
5. Place flange (13/5) onto the blade so that the flat side is pointing towards the blade.
6. Tighten fastening nut (13/7) on the guide pin of drive shaft (13/1), by inserting Allen key (13/3) into the hole provided and tightening by turning the key in anti-clockwise direction.
7. Secure fastening nut (13/7) with split pin (13/8).
8. Install the smaller cutting guard on the guard plate again.

4.3 Pole-mounted pruner attachment (05)

4.3.1 Installing the guide rail and saw chain (16-20)

CAUTION! Risk of injury on the saw chain. The cutting edges of the saw chain are very sharp so that cutting injuries can occur when handling the saw chain. Before all work with the saw chain, heed the following:

- Switch off the engine.
 - Wear protective footwear.
1. Loosen (16/a) fastening nut (16/1) of chain sprocket cover (16/2). Remove the fastening nut and chain sprocket cover.
 2. Use the screwdriver on the combination spanner to loosen the chain tensioning screw (17/1). Turn the chain tensioning screw in anti-clockwise direction until chain tensioning pin (17/2) is at the rear end of the thread.
 3. Insert the saw chain:
 - Align (18/a) the cutting teeth (18/1) of the saw chain (18/2) that are to lie at the top of the guide rail to the tip of the guide rail (18/3).
Note: Make sure that the chain is correctly mounted!
 - Place the saw chain (18/2) in the groove (18/4) of the guide rail and guide completely around the guide rail.
 4. Lay the guide rail together with the saw chain laid on it in the open housing:
 - Lay the saw chain (19/1) around the drive sprocket (19/2).
 - Align the guide rail (19/3) in such a way that the guide pin (19/4) grips in the slot-hole (19/5) of the guide rail.
 - Align guide rail (19/3) so that chain tensioning pin (19/6) engages in one of the two chain tensioning holes.

- Align the saw chain (19/1) so that it is in contact in the groove of the guide rail (19/3) and on the drive sprocket (19/2).
5. Fit chain sprocket cover (16/2) and tighten (16/3) with fastening nut (16/1).
 6. Fit cover (16/2) again and tighten fastening nut (16/1) finger-tight.
 7. Tension the saw chain.

4.3.2 Tensioning and slackening the saw chain (17)

f NOTE The saw chain has been tensioned correctly when:

- It is in contact with the underside of the guide rail and can be pulled through by hand.
- It can be lifted by 3 – 4 mm in the middle of the guide rail.

1. Slightly loosen the fastening nut of the cover.
2. Tension the saw chain; use the combination spanner:
 - Tensioning the saw chain: Turn the chain tensioning screw (17/1) clockwise (17/a).
 - Slackening the saw chain: Turn the chain tensioning screw (17/1) anti-clockwise (17/b).
3. Check the chain tension (see *chapter 7.3.2 "Checking the chain tension", page 42*). Repeat the previous step if necessary.

4.4 Hedge trimmer attachment (14, 15)

The angle of the hedge trimmer attachment can be adjusted for optimum use.

1. Loosen adjusting lever (14/1).
2. Tilt the attachment to the desired position (14/a).
3. Tighten adjusting lever (14/1).
4. Remove (15/a) guard rails (15/1) before starting work.

5 FUEL AND SERVICE PRODUCTS

IMPORTANT! Danger of engine damage.

Pure petrol will result in damage and complete failure of the engine. Guarantee claims against the manufacturer are excluded in this case.

- Always operate the engine using the specified petrol/oil mixture ratio.

Observe the safety instructions see *chapter 3.1.8 "Handling of petrol and oil", page 36*.

- Always close the tank lid tightly

- If petrol has leaked out:
 - Do not start the engine
 - Avoid start attempts
 - Clean the machine
 - Allow the remaining fuel to evaporate away

5.1 Mixing fuel

f NOTE Only use fuel mixed with a 25:1 ratio. We recommend using fuels with a low bioethanol content < 5%.

1. Add petrol and a brand-name 2-stroke engine oil to a corresponding container, according to the table.
2. Thoroughly mix both parts.

5.2 Fuel mixing ratios

Mixing procedure	Petrol [litres]	Mixing oil [millilitres]
25 parts petrol	1 l	40 ml
1 part	3 l	120 ml
2-stroke mixing oil	5 l	200 ml

6 START-UP

f NOTE Inspect the appliance for damage every day before starting work, if it is dropped or is subjected to other impacts. Have any damage repaired before putting the appliance into operation.

- Do not operate the machine if the cutting tool and/or the fastening parts are loose, damaged or worn!
- Pass the carrying strap over your left shoulder and hook the strap into the eye on engine unit (01/2)
- Stand securely.
- Always operate the blade with the guard plate in place
- Heed the country-specific regulations for the operating times of chain saws
- Always comply with the operating instructions supplied from the engine manufacturer
- Before using the cutting tool, check it for damage or cracks, and have damaged or worn parts replaced by genuine spare parts

6.1 Preparation

Positions of the choke lever

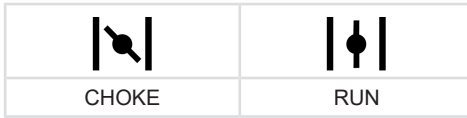

Cold start

If the engine is cold, i.e. if it has not been in use for more than 5 minutes, a "cold start" is carried out.

Warm start

If the engine is still warm from use, i.e. shortly after it was switched off, a "warm start" is carried out. The choke is not used here.

6.2 Starting/stopping the engine (22)

⚠ DANGER! Risk of poisoning. The engine exhaust gases contain carbon monoxide that can kill a person within a few minutes.

- Operate the engine only outdoors, never in a closed room.
- Do not inhale the engine exhaust gases.
- Switch off the engine if you feel nauseous, dizzy or weak when using this appliance. Immediately consult a doctor.

Starting the engine

i Shorten the cutting line to 13 cm before starting in order not to overload the engine.

Cold start

1. Move START/STOP switch (22/4) to START.
2. Move choke lever (22/1) to the CHOKE position.
3. Press fuel pump (22/3) firmly several times (10x) until petrol/foam is visible in the suction pump.
4. Press the appliance firmly onto the ground with one hand.
5. Pull starter cord (22/2) out slowly until resistance is felt, then pull it further out quickly and strongly. Do not pull the starter cord all the way to the end of its travel, and guide the starter handle back slowly so that the starter cord will be wound in correctly.
6. Repeat this procedure until you hear the engine fire briefly.
7. Set the choke lever to the RUN position as soon as the engine has fired.

8. Pull out the starter cord until the engine starts.
9. Repeat steps 1-8 if the engine does not start.
10. The engine runs at idling speed when the throttle lever is released.

Warm start

1. Move START/STOP switch (22/4) to START.
2. Set choke lever (22/1) to RUN.
3. Lock throttle lever (22/6) as described for "Cold start".
4. Pull starter cord (22/2) quickly a maximum of 6 times – the engine starts. Keep throttle lever (22/6) fully depressed until the engine is running smoothly.
 - If the engine does not start:
 - Set choke lever (22/1) to RUN
 - Pull starter cord (22/2) 5 times
 - If the engine still does not start:
 - Wait for 5 minutes and then try again with the throttle lever depressed

Stopping the engine

1. Release the throttle lever (22/6) and let the engine run at idling speed.
2. Move START/STOP switch (22/4) to STOP.

7 OPERATION

Whilst trimming and cutting, always keep the engine running in its upper engine speed range.

7.1 Working with grass trimmer attachment

7.1.1 Trimming

- Angle the machine slightly forwards and move it from left to right at an appropriate and even speed.
- The best cutting results are achieved when cutting dry grass.
- Do not move the cutting line directly along walls and stone slabs, since this will cause the cutting line to wear too quickly.
- Cut long grass and relatively dense vegetation in several passes to prevent the spool from blocking.
- Adapt the engine speed and the depth of cut to the working conditions. If the engine is not running fast enough, it is possible for undergrowth to get snagged or caught in the cutting tool.
- If grass, branches or other objects get caught in the cutting tool or the machine vibrates un-

usually, switch the engine off immediately and check the machine.

- A blocked angle-drive gearbox can cause damage to the clutch.
- The cutting line continues to turn after the trimmer attachment has been switched off. Consequently, wait until the line has stopped before you switch the machine back on again.
- Change the cutting line when the spool is empty.

7.1.2 Extending the cutting line (25)

f NOTE The line cutter on the guard plate shortens the line to the permitted length.

The cutting line shortens during operation and frays out.

- Tap (25/a) the spool head (25/1) on the ground from time to time. This unwinds a piece of new cutting line from the spool and cuts off the used end of the cutting line (25/2).

7.2 Working with brush cutter attachment

7.2.1 Avoiding kickback

- Make sure you can stand securely. Keep your feet apart at a comfortable distance, and always be prepared for the possibility of kickback.
- Before starting cutting, allow the cutting blade to reach its full working speed.

7.2.2 Mowing

- Angle the machine slightly forwards and move it from right to left at an appropriate and even speed. In this way, the cut material will fall onto the area that has already been mown.
- Cut long grass and relatively dense vegetation in several passes. To do this, first trim the upper part of the material being cut by sweeping the machine to the right. Then sweep the machine to the left in the opposite direction and mow the lower part.
- When working on a slope, proceed in strips. Mow one strip parallel to the slope, then walk back along the mown area and mow the next strip.
- Adapt the engine speed and the depth of cut to the working conditions. If the engine is not running fast enough, it is possible for undergrowth to get snagged or caught in the cutting tool.

- If grass, branches or other objects get caught in the cutting tool or the machine vibrates unusually, switch the engine off immediately and check the machine.
- A blocked angle-drive gearbox can cause damage to the clutch.
- Never remove trapped cut material when the cutting blade is still running. Consequently, wait until the cutting blade has stopped.
- If the cutting blade is blunt, broken or bent, replace it with a genuine spare part.

7.3 Working with pole-mounted pruner attachment

7.3.1 Avoiding kickback

When working with the saw of the pole-mounted pruner, saw kickback can occur if the tool is not used correctly. To avoid this:

- Always hold the pole-mounted pruner firmly with both hands.
- Do not start the cut unless the saw chain is running.
- To allow better monitoring, saw with the bottom edge of the guide rail. Always position the pole-mounted pruner as flat as possible when doing this.
- Never saw with the tip of the guide rail.
- Sawing with the top edge can cause the saw to kick back if the saw chain jams or encounters a solid object in the wood.
- Do not work unless the saw chain is correctly sharpened and tensioned.

7.3.2 Checking the chain tension

⚠ CAUTION! Danger of injury due to the saw chain jumping off! An insufficiently tensioned saw chain can jump off during operation and lead to injury.

- Frequently check the chain tension. The chain tension is too low if the drive links come out of the groove on the underside of the chain bar.
- Re-tension the saw chain properly if the chain tension is too low.

Frequently check the chain tension, because new saw chains stretch.

1. Pull through the saw chain a little by hand and, while doing so, check:
 - When cold: The saw chain has been tensioned correctly when it can be lifted by approx. 3 – 4 mm in the middle of the

guide rail and can be pulled though easily by hand. At operating temperature, the saw chain stretches and hangs down.

- The drive links of the saw chain are not allowed to come out of the groove on the underside of the guide rail – otherwise the saw chain could jump off.
2. Re-tension the saw chain if necessary see *chapter 4.3.2 "Tensioning and slackening the saw chain (17)", page 40.*

7.4 Working with the hedge trimmer attachment

- Hold the hedge trimmer at the required angle.
- The maximum cutting diameter depends on the type of wood, its age, moisture content and the hardness of the wood. As a result, cut very thick branches back to the appropriate length using pruning shears before you start to trim the hedge.
- The double-sided blade of the hedge trimmer can be guided forwards and backwards, or swept from one side to another with oscillating movements.
- First cut the sides of the hedges and only after that do the top.
- Cut the hedge from the bottom upwards.
- Cut the hedge in a trapezoidal shape. This prevents foliage loss in the lower area of the hedge due to lack of light.
- Stretch a guideline along the length of the hedge if you want to cut the top of the hedge level.

8 MAINTENANCE AND CARE

WARNING! Danger of cuts and lacerations. Danger of cuts and lacerations when reaching into sharp-edged, moving appliance parts and into cutting tools.

- Before maintenance, care and cleaning work, always switch off the appliance.
 - Always wear protective gloves during maintenance, care and cleaning work.
-
- Do not expose the machine to rain or moisture.
 - Clean plastic parts with a cloth and do not use any cleaning agents or solvents.
 - Check the electrical contacts for corrosion, clean with a fine wire brush if necessary and then spray with a contact spray.

8.1 Engine unit (23, 24)

8.1.1 Cleaning the air filter (23)

IMPORTANT! Danger of engine damage.

Operation of the engine without air filter will result in serious engine damage!

- Never operate the appliance without air filter.
- Clean the air filter at regular intervals.
- Replace a damaged air filter.

1. Loosen star screw (23/1)
2. Remove cover (23/2).
3. Remove air filter (23/3).
4. Clean the air filter with soap and water. Do not use petrol!
5. Allow the air filter to dry.
6. Install the air filter in reverse order.

8.1.2 Installing the fuel filter

IMPORTANT! Danger of engine damage.

Operation of the engine without fuel filter will result in serious engine damage!

- Never operate the appliance without a fuel filter.
- Clean the fuel filter at regular intervals.
- Replace a damaged fuel filter.

1. Remove the tank lid fully.
2. Drain the fuel into a suitable container.
3. Use a wire hook to pull the filter out of the tank.
4. Pull off the filter with a turning movement.
5. Renew the filter.

8.1.3 Carburettor setting

The carburettor is optimally set at the factory.

8.1.4 Changing the spark plug (24)

Electrode gap, see "Technical data".

1. Tighten the spark plug to a torque of 12-15 Nm.
2. Put the spark plug connector onto the spark plug.

8.2 Trimmer and brush cutter attachment

8.2.1 Cleaning the guard plate

NOTE Clean the guard plate regularly in order to avoid the split shaft overheating.

1. Switch off the machine.
2. Use a screwdriver or a similar tool to remove mowing residues carefully.

8.2.2 Sharpening line cutter (26)

1. Loosen the mounting screws (26/1).
2. Clamp the line cutter (26/2) in a vice and sharpen it using a file. File in one direction only.
3. Attach the line cutter to the guard plate (26/3) again using the mounting screws. Tighten the mounting screws firmly.

8.2.3 Changing the line cutter (26)

1. Loosen the mounting screws (26/1).
2. Attach the new line cutter to guard plate (26/3) again using the mounting screws. Tighten the mounting screws firmly.

8.2.4 Replacing the blade

Replacing the blade: see *chapter 4.2.4 "Fitting the blade (13)", page 39.*

8.3 Pole-mounted pruner attachment

8.3.1 Filling saw chain oil (20)

There is no saw chain oil in the attachment on delivery.

IMPORTANT! Danger of damage to the appliance. Use of the appliance without saw chain oil leads to damage of the saw chain and the guide rail.

- Never operate the appliance without saw chain oil.
- Before starting work, fill the saw chain oil in the oil tank and check the oil level during the work.
- At least before starting work each time, check that the chain lubrication is working.

The service life and cutting performance of the saw chain depend on optimum lubrication. The saw chain has oil applied to it automatically during operation.

IMPORTANT! Danger of damage to the appliance. Due to the metallic abrasion it contains, the use of used oil for lubricating the chain would lead to premature wear of the guide rail and saw chain. Also, the warranty of the manufacturer will become void.

- Never use used oil, only biologically degradable saw chain oil.

IMPORTANT! Danger of environmental damage. The use of mineral oil for the chain lubrication leads to serious environmental damage.

- Never use mineral oil, but only biologically degradable saw chain oil.

Each time before starting work, check the oil level and replenish the saw chain oil if necessary:

1. Check the oil level in the oil tank. It must always be possible to see oil. The minimum and the maximum oil level must not be exceeded.
2. Place and hold the pole-mounted pruner horizontal on a firm surface.
3. Clean the appliance around the oil tank cap (20/1).
4. Unscrew the oil tank cap (20/1).
5. Fill the oil tank with biologically degradable saw chain oil. Do not allow it to overrun.
 - Use a funnel for easier filling.
 - Do not allow any dirt to get into the oil tank.
6. Screw down the oil tank cap (20/1) again.

8.3.2 Regulating and checking the chain lubrication

Regulating the chain lubrication

The chain lubrication is set at the factory. The oil quantity may vary depending on the wood types and working techniques, and must be corrected.

1. Regulate the chain lubrication using the set-screw that is located under the machine.



- Turning anticlockwise = Large amount of oil (MAX)
- Turning clockwise = Small amount of oil (MIN)

Checking the chain lubrication

IMPORTANT! Danger of damage to the appliance. Ground contact invariably leads to blunting of the saw chain.

- Do not make contact with the ground with the chain and maintain a safety distance of 20 cm.
1. Switch on the appliance.
 2. Hold the tip of the guide rail in the direction of a cardboard box or paper on the ground.
 - If the check produces a growing trace of oil, this indicates the automatic oiling function is operating correctly.
 - If there is no trace of oil even though the oil tank is full: Clean the oil entry hole in the appliance and the groove of the guide rail.

If this is not successful, please contact our customer service.

8.3.3 Replacing the saw chain and guide rail

Replacing the saw chain and guide rail

The saw chain and guide rail are exposed to significant wear. Change the saw chain and guide rail immediately if correct function is not assured.

Note: *The replacement chain for the pole-mounted pruner (Art. No.: 112972) can be purchased separately.*

8.3.4 Turning the guide rail

In order to avoid one-sided wear on the guide rail, turn it every time the chain is changed.

8.3.5 Sharpening the saw chain

⚠ CAUTION! Risk of injury due to kickback. Damaged or incorrectly sharpened saw chains increase the danger of kickback! This can result in injuries.

- Clean the saw chain regularly.
- Check the saw chain regularly for damage and replace if necessary.
- If you are not familiar with sharpening the chain: Contact our relevant customer service.

The saw chain must be sharpened in the following cases:

- Only sawdust is thrown out, rather than wood chips.
- The pole-mounted pruner must be forced through the wood during pruning.

For the inexperienced user: Have the saw chain sharpened by a specialist/customer service. If you are sharpening the saw chain yourself, heed the following values. Accessories can be obtained from specialist retailers.

Saw chain type	Oregon 91 P0
Round file	Ø 5.5 mm (7/32")
Depth limiter distance T	0.64 mm (.025")
Sharpening angle	25°
Side plate angle	60°
Chain tooth length a	min. 3 mm

i NOTE Only remove a little material when sharpening! We recommend using a chain sharpening tool for sharpening your saw chain.

8.3.6 Cleaning the guide rail

1. Clean the guide rail, the groove of the guide rail and the oil outlet openings regularly.
2. Use a flat file to remove the burrs that have built up on the guide rail due to the saw chain.
3. Turn the guide rail after each chain change/chain sharpening in order to avoid one-sided wear.

8.3.7 Checking and cleaning the drive sprocket

The load on the drive sprocket (19/2) is particularly intense. Therefore, perform the following tasks:

1. Check the teeth of the drive sprocket regularly for wear or damage.
2. Clean the drive sprocket and guide rail attachment with a brush.

i NOTE A worn or damaged drive sprocket reduces the service life of the saw chain, and so the drive sprocket should be renewed without delay by the customer service.

8.4 Hedge trimmer attachment

8.4.1 Lubricating the pivot head (21)

The pivot head must be lubricated every 20 operating hours at the three grease nipples using environmentally friendly grease.

9 STORAGE

⚠ WARNING! Danger of explosion and fire. Petrol and oil are highly flammable. Fire can lead to serious injuries.

- Do not store the appliance close to naked flames or sources of heat.
- Do not store the appliance in a room in which electric tools are operated.

Thoroughly clean the appliance after each use and – if present – attach all covers. Store the appliance in a dry, lockable place out of the reach of children.

If the appliance is not going to be used for more than 2 – 3 months, the following work is necessary to avoid any damage:

1. Drain the fuel tank.
2. Start the engine and let it run at idling speed until it stops.
3. Allow the engine to cool down.

4. Unscrew the spark plug using a spark plug spanner.
5. Fill a teaspoon of 2-stroke oil into the combustion chamber.
6. Pull the starter cord slowly several times to distribute the oil inside the engine.
7. Screw the spark plug back in.
8. Cleaning the appliance:
 - Clean the complete appliance and the accessories using a soft brush or wipe with a cleaning rag. Do not use petrol or other solvents!
 - Do not clean the appliance with running water or high-pressure cleaners.
 - Remove dirt from all appliance openings. Keep the ventilation slots of the engine cooling system clear.
 - Keep the handles free from oil and grease. Water, solvents and polishes must not be used.
9. Store the appliance in a cool, dry place.

10 PUTTING BACK INTO OPERATION

Thoroughly clean the appliance after each use and – if present – attach all covers. Store the appliance in a dry, lockable place out of the reach of children.

1. Remove the spark plug.
2. Pull the starter cord smartly in order to remove residual oil from the combustion chamber.
3. Clean the spark plug, check the electrode gap and renew the spark plug if necessary.
4. Prepare the machine for use.
5. Fill the tank with the correct fuel/oil mixture.

11 DISPOSAL



- Petrol and motor oil do not belong in household waste or the public sewer system, but should be collected and disposed of separately.
- Before disposing of the device you must empty the fuel tank and the engine oil tank!
- Packaging, equipment and accessories are made from recyclable materials, and must be disposed of accordingly.

12 ADDITIONAL INFORMATION FOR CO₂ VALUES

According to Article 43 (4) of Directive (EU) 2016/1628, we are obliged to provide the CO₂ value determined during the course of the EU type approval procedure.

The CO₂ values of the Honda engines with EU type approval can be found at <https://www.al-ko.com/shop/media/al-ko-engines/co2.pdf>.

This CO₂ measurement is the result of testing of a (master) engine representative of the engine type or engine family in a fixed test cycle under laboratory conditions and does not constitute an express or implied warranty of the performance of a particular engine.

13 AFTER-SALES / SERVICE

In the event of questions of warranty, repair or spare parts, please contact your nearest AL-KO Service Centre. These can be found on the Internet at:

www.al-ko.com/service-contacts

14 GUARANTEE

We will resolve any material or manufacturing faults on the appliance during the legal warranty period for claims relating to faults, in accordance with our choice either to repair or replace. The legal warranty period is determined by the legislation of the country in which the appliance was purchased.

Our warranty promise applies only if:

- These operating instructions are heeded
- The appliance is handled correctly
- Original spare parts have been used

The warranty becomes void in the case of:

- Unauthorised repair attempts
- Unauthorised technical modifications
- Non-intended use

The guarantee excludes:

- Paint damage that can be attributed to normal wear and tear
- Wear parts that are marked with a frame on the spare parts card

The guarantee period commences with purchase by the first end user. The date on the proof of purchase is decisive. In the event of a guarantee claim, please take this guarantee declaration and the original proof of purchase, and contact your dealer or the nearest authorised customer service centre. This statement does not affect the purchaser's statutory claims for defects against the vendor.

VERTALING VAN DE ORIGINALE GEBRUIKERSHANDLEIDING**Inhoudsopgave**

1	Over deze gebruikershandleiding	49	4.1.5	Draagriem aanbrengen op het basisapparaat	56
1.1	Symbolen op de titelpagina	49	4.2	Opzetstuk gazontrimmer en zeis (03,04)	56
1.2	Verklaring van pictogrammen en signaalwoorden	49	4.2.1	Afschermkap monteren (08)	56
2	Productomschrijving	49	4.2.2	Draadspoel monteren (11)	56
2.1	Beoogd gebruik	49	4.2.3	Snijdraad vervangen (12)	56
2.2	Mogelijk afzienbaar foutief gebruik	50	4.2.4	Mesblad monteren (13)	56
2.3	Overige risico's	50	4.3	Opzetstuk boomzaag (05)	57
2.4	Veiligheids- en beveiligingsvoorzieningen	50	4.3.1	Geleiderail en zaagketting monteren (16-20)	57
2.5	Symbolen op het apparaat	51	4.3.2	Spannen en ontspannen van de zaagketting (17)	57
2.6	Productoverzicht (01-06)	51	4.4	Opzetstuk heggenschaar (14,15)	57
2.7	Leveringsomvang	52	5	Brandstof en hulpvloeistoffen	57
3	Veiligheidsinstructies	52	5.1	Brandstofmengsel aanmaken	58
3.1	Algemeen veiligheidsinstructies	52	5.2	Mengverhoudingen voor brandstof	58
3.1.1	Gebruiker	52	6	Inbedrijfstelling	58
3.1.2	Persoonlijke beschermingsmiddelen	52	6.1	Vorbereiding	58
3.1.3	Veiligheid op de werkplek	52	6.2	Motor starten/stoppen (22)	58
3.1.4	Veiligheid van personen, dieren en eigendommen	52	7	Bediening	59
3.1.5	Veiligheid van het apparaat	53	7.1	Werken met het opzetstuk gazontrimmer	59
3.1.6	Belasting door trillingen	53	7.1.1	Trimmen	59
3.1.7	Geluidsbelasting	53	7.1.2	Snijdraad verlengen (25)	59
3.1.8	Omgang met benzine en olie	54	7.2	Werken met opzetstuk zeis	59
3.2	Veiligheidsinstructies voor zeis en gazontrimmer	54	7.2.1	Terugslag-effect voorkomen	59
3.3	Veiligheidsinstructies voor boomzagen	54	7.2.2	Maaien	59
3.4	Veiligheidsinstructies voor heggenschaar	55	7.3	Werken met het opzetstuk boomzaag	60
4	Montage	55	7.3.1	Terugslag-effect voorkomen	60
4.1	Motorgroep	55	7.3.2	Kettingspanning controleren	60
4.1.1	Handgreep monteren (07)	55	7.4	Werken met opzetstuk heggenschaar	60
4.1.2	Deelbare steel monteren (09,10)	55	8	Onderhoud en verzorging	61
4.1.3	Deelbare steel demonteren (09,10)	56	8.1	Motorgroep (23,24)	61
4.1.4	Verlengbuis monteren	56	8.1.1	Luchtfilter reinigen (23)	61
			8.1.2	Brandstoffilter plaatsen	61
			8.1.3	Carburateur instellen	61
			8.1.4	Bougie vervangen (24)	61

8.2	Opzetstuk zeis en gazontrimmer.....	61
8.2.1	Afschermkap reinigen.....	61
8.2.2	Draadsnijder slijpen (26).....	61
8.2.3	Draadafsnijder vervangen (26)....	61
8.2.4	Mesblad vervangen	62
8.3	Opzetstuk boomzaag	62
8.3.1	Kettingzaagolie bijvullen (20).....	62
8.3.2	Kettingsmering regelen en controleren	62
8.3.3	Vervangen van de zaagketting en het zaagblad	63
8.3.4	Zaagblad omkeren.....	63
8.3.5	Zaagketting slijpen.....	63
8.3.6	Reinigen van het zaagblad	63
8.3.7	Controleren en reinigen van het kettingwiel.....	63
8.4	Opzetstuk heggenschaar	63
8.4.1	Draaikop smeren (21).....	63
9	Opslag	63
10	Opnieuw in gebruik nemen	64
11	Verwijderen.....	64
12	Aanvullende informatie over CO ₂ -waarden	64
13	Klantenservice/service centre	64
14	Garantie	65

1 OVER DEZE GEBRUIKERSHANDLEIDING

- De Duitse versie is de originele gebruiksaanwijzing. Alle andere taalversies zijn vertalingen van de originele gebruiksaanwijzing.
- Bewaar deze gebruiksaanwijzing goed zodat u erin het antwoord op uw vragen kunt terugvinden wanneer u informatie over het apparaat nodig heeft.
- Draag het apparaat alleen samen met deze gebruiksaanwijzing aan andere personen over.
- Lees en neem de veiligheids- en waarschuwingsinstructies in deze gebruiksaanwijzing in acht.

1.1 Symbolen op de titelpagina

Symbol	Betekenis
	Lees voor de ingebruikname deze gebruiksaanwijzing absoluut zorgvuldig door. Dit is de voorwaarde voor veilig werken en een storingsvrij gebruik.
	Gebruiksaanwijzing
	Gebruik het benzineapparaat niet in de buurt van open vlammen of hittebronnen.

1.2 Verklaring van pictogrammen en signaalwoorden

GEVAAR! Wijst op een direct gevaarlijke situatie, die, wanneer ze niet vermeden wordt, tot de dood of tot een ernstig letsel leidt.

WAARSCHUWING! Wijst op een potentieel gevaarlijke situatie, die, wanneer ze niet vermeden wordt, tot de dood of tot een zwaar letsel kan leiden.

VOORZICHTIG! Wijst op een potentieel gevaarlijke situatie, die, wanneer ze niet vermeden wordt, tot een licht of middelzwaar letsel kan leiden.

LET OP! Wijst op een situatie, die, wanneer ze niet vermeden wordt, tot materiële schade kan leiden.

OPMERKING Speciale aanwijzingen voor meer duidelijkheid en een beter gebruik.

2 PRODUCTOMSCHRIJVING

2.1 Beoogd gebruik

Met het Multitool BC 260 MT basisapparaat kunnen de volgende aangebouwde apparaten worden gebruikt:

- Verlengbuis (02)
- Opzetstuk zeis (03) voor het maaien van dikere planten en soortgelijke vegetatie.
- Opzetstuk gazontrimmer (04) voor het maaien van zacht gras en soortgelijke vegetatie.

- Opzetstuk boomzaag (05) is ervoor bedoeld om bomen en andere houtachtige gewassen vanaf de grond te snoeien.
- Opzetstuk heggenschaar (06) is ervoor bedoeld om dunne takken en nieuwe scheuten van heggen en struiken te verwijderen.

Het basisapparaat en de opzetstukken zijn uitsluitend bedoeld voor particulier gebruik buiten: Elke andere toepassing, alsook een verboden om- of aanbouw, worden beschouwd als niet beoogd gebruik en leidt tot het vervallen van de garantie, het verlies van de conformiteit (CE-markering) en de weigering van elke verantwoordelijkheid door de fabrikant wat betreft schade aan de gebruiker of aan derden.

2.2 Mogelijk afzienbaar foutief gebruik

Het apparaat is noch bedoeld voor de commerciële toepassing in openbare parken en sportfaciliteiten, noch voor de toepassing in land- en bosbouw.

Voor boomzaag- en heggenschaar-opzetstukken slechts één verlengbuis gebruiken, ook als er verdere verlengbuizen beschikbaar zijn.

Opzetstuk zeis en gazontrimmer

- Maai geen struiken, hagen, bomen of bloemen.
- Til het apparaat tijdens het maaien niet op van de grond.
- Gebruik geen andere snijgereedschappen, dan de originele, door de fabrikant geleverde gereedschappen (mesblad, draadspool)

Opzetstuk boomzaag

- Snoei nooit takken, die zich recht boven of onder een scherpe hoek ten opzichte van de gebruiker of overige personen bevinden.
- Gebruik het apparaat nooit terwijl u op een ladder staat.
- Gebruik het apparaat niet voor het zagen van bouw materiaal en kunststof
- Gebruik nooit afgewerkte olie of minerale olie.

Opzetstuk heggenschaar

- Het opzetstuk heggenschaar nooit snel en met geweld door de te snoeien takken duwen. Pas uw werkbewegingen aan de snelheid van het apparaat aan.
- In de mesbalk vastgelopen takken nooit verwijderen terwijl het apparaat draait.
- Gebruik het apparaat nooit terwijl u op een ladder staat.

- Gebruik het apparaat niet voor het maaien van gazons en gazonranden of om te composteren plantmateriaal te versnipperen.

2.3 Overige risico's

Ook bij doelmatig gebruik van het apparaat, reestert altijd een zeker restrisico dat niet kan worden uitgesloten. Uit de aard en de bouwwijze van het apparaat kunnen, afhankelijk van het gebruik, de volgende potentiële gevaren worden afgeleid:

- Lichamelijk letsel als gevolg van hand/arm zwaaibewegingen, wanneer het apparaat lange tijd aaneen wordt gebruikt of niet op correcte wijze wordt gehanteerd of onderhouden.
- Risico op brandwonden bij aanraken van hete onderdelen.
- Brandgevaar.

Opzetstuk zeis en gazontrimmer

- Wegslingeren van gesnoeid product en inademen van gesneden deeltjes
- Snijletsel wanneer in het draaiende maai-draad wordt gegrepen.
- Risico op voetletsel bij aanraking van snij-werktuig daar waar dit niet is afgedekt.

Opzetstuk boomzaag

- Contact met rondvliegend zaagsel en inademen van zaagseldeeltjes en oliestof
- Letsel door rondvliegende delen van de zaagketting
- Snijletsel door de zaagketting

Opzetstuk heggenschaar

- Contact met vallende en in het rond vliegende afgesneden takken
- Contact met takken die onder spanning staan
- Snijletsel aan de mesbalk
- Letsel als gevolg van afbrekende delen van de mesbalk

2.4 Veiligheids- en beveiligingsvoorzieningen

⚠ WAARSCHUWING! Gevaar voor letsel.
Defecte en buiten werking gestelde veiligheids- en beschermingsapparatuur kunnen ernstig letsel veroorzaken.

- Laat defecte veiligheids- en beschermingsapparatuur repareren.
- De veiligheids- en beschermingsuitrusting nooit buiten werking stellen.

2.5 Symbolen op het apparaat

Symbol	Betekenis
	Vereist extra voorzichtigheid tijdens gebruik!
	Lees vóór ingebruikname de gebruiksaanwijzing!
	Draag een veiligheidshelm, gehoorbescherming en oogbescherming!
	Draag beschermende handschoenen!
	Draag stevige schoenen!
	Risico op wegslingeren van voorwerpen!
	De afstand tussen het apparaat en derden moet in de gehele cirkel rondom de gebruiker ten minste 15 m bedragen.

Symbol	Betekenis
	Gebruik de bosmaaier nooit met een zaagblad!
	Gevaar door naloop.
	De afstand tussen het apparaat en derden moet in de gehele cirkel rondom de gebruiker ten minste 15 m bedragen.
	Houd een afstand van 15 m ten opzichte van stroomkabels!
	Heet oppervlak. Niet aanraken!
	Brandgevaar! Ga met extra zorg te werk, bij het hanteren van benzine!

2.6 Productoverzicht (01-06)

Nr.	Onderdeel
1	Benzinemotor
2	Oog voor draaggordel
3	Vergrendeling gashendel
4	Gashendel
5	START/STOP-schakelaar
6	Handgreep
7	Bevestiging gedeelde bedieningssteel
8	Gedeelde bedieningssteel
9	Afschermkap
10	Draadsnijder
11	Draadkop
12	Mesblad

2.7 Leveringsomvang

Bij de leveringsomvang horen de hier vermelde posities. Controleer of alle posities zijn inbegrepen:

- Multitool
- Opzetstuk zeis en gazontrimmer
- Opzetstuk boomzaag
- Opzetstuk heggenschaar
- Verlengbuis
- Draagriem
- Gereedschapsset: Zeskantsleutel, bougiesleutel, schroevendraaien, splitpen, vijl

3 VEILIGHEIDSINSTRUCTIES

3.1 Algemeen veiligheidsinstructies

- Controleer het apparaat op eventuele beschadigingen:
 - Controleer of bewegende onderdelen storingsvrij functioneren en niet klemmen en kijk ook of er onderdelen beschadigd zijn. Alle onderdelen moeten correct zijn gemonteerd en moeten aan alle voorwaarden voldoen om storingsvrij gebruik te garanderen.
 - Beschadigde of niet leesbare veiligheidsstickers moeten worden vervangen.
- Laat geen gereedschap in het apparaat achter! Controleer voor het inschakelen altijd of alle gereedschappen verwijderd zijn.
- Voer geen andere reparaties aan het apparaat uit dan zoals vermeld in het hoofdstuk „Onderhoud“; neem eventueel rechtstreeks contact op met de fabrikant of de betreffende klantenservice.
- Reparaties aan het apparaat moeten door de fabrikant of door een van zijn klantenservicepunten worden uitgevoerd.

3.1.1 Gebruiker

- Personen van jonger dan 16 jaar en personen die de gebruikershandleiding niet hebben gelezen, mogen het apparaat niet gebruiken. Neem eventueel van toepassing zijnde nationale veiligheidsvoorschriften omtrent de minimum leeftijd van de gebruiker in acht.
- Bedien het apparaat niet als u onder invloed bent van alcohol, drugs of geneesmiddelen.

3.1.2 Persoonlijke beschermingsmiddelen

- Om letsel aan hoofd en ledematen evenals gehoorschade te voorkomen, moet verplicht beschermende kleding en uitrusting worden gedragen.
- De persoonlijke beschermingsmiddelen bestaan uit:
 - Veiligheidshelm, veiligheidsbril en ademhalingsstoestel
 - lange broek en stevige schoenen
 - bij onderhoud en verzorging: veiligheids handschoenen

3.1.3 Veiligheid op de werkplek

- Werk enkel bij daglicht of bij sterk kunstlicht.
- Verwijder vóór de werkzaamheden gevaarlijke voorwerpen uit het werkgebied, bijv. takken, glazen en metalen voorwerpen, stenen.
- Let daarbij op uw stabiliteit.

3.1.4 Veiligheid van personen, dieren en eigendommen

- Gebruik het apparaat alleen voor werkzaamheden waarvoor het is bedoeld. Niet-regelmatig gebruik kan letsel en materiële schade veroorzaken.
- Schakel het apparaat alleen in als er geen personen of dieren in het werkgebied aanwezig zijn.
- Houd een veiligheidsafstand aan tot personen en dieren of schakel het apparaat uit als personen of dieren naderen.
- Houd de stroom van uitlaatgassen nooit gericht op personen of dieren, of op brandbare producten en voorwerpen.
- Grijp niet in het aanzuig- en luchtfilter als de motor draait. De draaiende onderdelen kunnen letsel veroorzaken.
- Schakel het apparaat altijd uit wanneer u het niet nodig heeft, bijv. bij het verplaatsen naar een ander werkgebied, bij onderhoudswerkzaamheden, bij het tanken van het benzine-oliemengsel.
- Schakel het apparaat bij een ongeval onmiddellijk uit om verder letsel en materiële schade te voorkomen.
- Gebruik het apparaat nooit met versleten of defecte onderdelen. Versleten of defecte onderdelen kunnen ernstig letsel veroorzaken.
- Bewaar het apparaat buiten het bereik van kinderen.

3.1.5 Veiligheid van het apparaat

- Gebruik het apparaat alleen onder de volgende voorwaarden:
 - Het apparaat is niet vervuild.
 - Het apparaat vertoont geen beschadigingen.
 - Alle bedieningselementen werken.
- Houd alle apparaatgrepen droog en schoon.
- Overbelast het apparaat niet. Het is voor lichte particuliere werkzaamheden bedoeld. Overbelasting leidt tot beschadiging van het apparaat.
- Gebruik het apparaat nooit met versleten of defecte onderdelen. Vervang defecte onderdelen altijd door originele reserve-onderdelen van de fabrikant. Wanneer het apparaat met versleten of defecte onderdelen wordt gebruikt, kan tegenover de fabrikant geen aanspraak op garantie worden gemaakt.

3.1.6 Belasting door trillingen

- Gevaar door trillingen
De werkelijke trillingsemisiewaarde tijdens het gebruik van het apparaat kan afwijken van de door de fabrikant opgegeven waarde. Let voor of tijdens het gebruik op de volgende factoren die van invloed zijn:
 - Wordt het apparaat gebruikt voor het beoogde gebruik?
 - Wordt het materiaal op de juiste wijze gesneden of verwerkt?
 - Bevindt het apparaat zich in een goede staat van gebruik?
 - Is het snijblad goed scherp en is het juiste snijblad ingebouwd?
 - Zijn de handgrepen en, indien nodig, optionele trillingsdempende handgrepen gemonteerd en zijn deze vast verbonden met het apparaat?
- Gebruik het apparaat alleen met het toerental van de verbrandingsmotor dat nodig is voor de uit te voeren werkzaamheden. Gebruik het maximale toerental zo min mogelijk om geluid en trillingen te beperken.
- Als gevolg van verkeerd gebruik en onderhoud kunnen de trillingen en het lawaai van het apparaat toenemen. Dit leidt tot schade aan de gezondheid. Schakel in dit geval het apparaat onmiddellijk uit en laat het repareren door een geautoriseerde servicewerkplaats.

- De mate van belasting als gevolg van trillingen is afhankelijk van de uit te voeren werkzaamheden of van de toepassing van het apparaat. Schat hem in en las voldoende pauzes in. Daardoor wordt de belasting door trillingen gedurende de volledige werktijd in belangrijke mate verminderd.
- Door een langer gebruik van het apparaat wordt de bediener blootgesteld aan trillingen, waardoor problemen kunnen ontstaan met de bloedsomloop ('dode vingers'). Om dit risico te verminderen, handschoenen dragen en de handen warmhouden. Wanneer een symptoom van 'dode vingers' wordt waargenomen, onmiddellijk medische hulp inroepen. Tot deze symptomen behoren: Gevoelloosheid, verlies van gevoeligheid, tintelingen, jeuk, pijn, vermindering van de kracht, verandering van kleur of van de conditie van de huid. Meestal worden deze symptomen waargenomen aan vingers, handen of polsen. Bij lage temperaturen (ca. beneden 10 °C) neemt het gevaar toe.
- Las langere pauzes in tijdens uw werkdag, zodat u kunt herstellen van het geluid en van de trillingen. Plan uw werk zodanig dat het gebruik van apparaten die sterke trillingen veroorzaken, wordt verspreid over meerdere dagen.
- Wanneer u een onaangenaam gevoel of een verkleuring van de huid tijdens het gebruik van het apparaat waarneemt aan uw handen, onderbreekt u het werk onmiddellijk. Las voldoende pauzes in. Zonder voldoende pauzes kan een trillingsyndroom ontstaan aan handen en armen.
- Minimaliseer het risico door uzelf zo min mogelijk bloot te stellen aan trillingen. Verzorg het apparaat volgens de aanwijzingen in de gebruiksaanwijzing.
- Als het apparaat vaak wordt gebruikt, neemt u contact op met uw dealer om trillingsdempende accessoires (bijv. handgrepen) aan te schaffen.
- Leg in een werkschema vast hoe de belasting door trillingen kan worden begrensd.

3.1.7 Geluidsbelasting

Een zekere geluidsbelasting door dit apparaat is onvermijdelijk. Plan luidruchtige werkzaamheden gedurende acceptabele en daarvoor geschikte tijden. Respecteer rusttijden en beperk de duur van het werk tot het minimum. Voor uw persoonlijke bescherming en ter bescherming van personen

die zich in de buurt bevinden, moet geschikte gehoorbescherming worden gedragen.

3.1.8 Omgang met benzine en olie

- Explosie- en brandgevaar:
Bij het ontsnappen van een benzine-lucht-mengsel ontstaat potentieel explosieve atmosfeer. Door een ondeskundige omgang met brandstoffen kunnen deze ontsteken, exploderen en ontbranden, wat tot zwaar letsel en zelfs sterfgevallen kan leiden. Neem het volgende in acht:
 - Rook nooit, terwijl u met benzine werkt.
 - Werk uitsluitend in de buitenlucht met benzine en nooit in afgesloten ruimten.
 - Neem beslist altijd de volgende gedragsregels in acht.
- Transporteer en bewaar benzine en olie uitsluitend op in goedgekeurde voorraadvat. Zorg ervoor dat de opgeslagen benzine en olie niet toegankelijk zijn voor kinderen.
- Zorg ervoor, om bodemvervuiling (milieubescherming) te vermijden, dat bij het tanken geen benzine en geen olie in de aarde terecht komt. Gebruik bij het tanken een trechter.
- Tank het apparaat nooit af in gesloten ruimten. Op de vloer kunnen zich benzinedampen verzamelen waardoor het tot een explosieve verbranding of zelfs explosie kan komen.
- Veeg gemorste benzine altijd onmiddellijk op van het apparaat of de vloer. Laat de doeken waarmee u benzine afgeveegd heeft, op een goed geventileerde plaats drogen voordat u deze weggooit. Anders kan spontane zelfontbranding optreden.
- Bij het morsen van benzine ontstaan benzinedampen. Start het apparaat daarom nooit op dezelfde plaats, maar altijd op een plaats die minimaal 3 m daarvan is verwijderd.
- Vermijd huidcontact met producten van minerale oliën. Adem geen benzinedampen in. Draag altijd veiligheidshandschoenen om brandstof bij te vullen. Vervang en reinig de beschermende kleding regelmatig.
- Let erop dat uw kleding niet in contact komt met benzine. Vervang uw kleding onmiddellijk wanneer benzine op uw kleding terechtgekomen is.
- Tank het apparaat nooit af, bij draaiende of hete motor.

3.2 Veiligheidsinstructies voor zeis en gazontrimmer

- Bedien het apparaat altijd met beide handen.
- Houd altijd handen en voeten uit de buurt van het messensysteem, vooral bij het inschakelen van de motor.
- Stilstand van de snij-inrichting na het uitschakelen van de motor afwachten.
- Te maaien materiaal alleen verwijderen als de motor en snij-inrichting stilstaan.
- De draadafsnijder wegens gevaar voor snijletsel niet aanraken met blote handen.
- Nadat een nieuwe draad eruit is getrokken, het apparaat altijd in de normale werkstand brengen voordat u het inschakelt.
- Geen metalen snijdraad gebruiken!
- Beschermplaat, snij-inrichting en motor altijd vrijhouden van maairesten.
- Personen die niet vertrouwd zijn met het apparaat moeten eerst leren omgaan met het apparaat terwijl de motor is uitgeschakeld.
- Bij werkzaamheden op een helling:
 - Werk nooit op een gladde of glibberige helling.
 - Maai altijd dwars ten opzichte van de helling, nooit op- of afwaarts.
 - Altijd onder de snij-inrichting staan.
- Na aanraking met een vreemd voorwerp:
 - Motor uitzetten.
 - Apparaat controleren op beschadigingen.
- Monteer het mesblad stevig zodat het tijdens de werking niet losraakt en afvalt.
- Het apparaat nooit gebruiken in de buurt van licht ontvlambare vloeistoffen of gassen. Explosie- en/of brandgevaar!

3.3 Veiligheidsinstructies voor boomzagen

- Til de boomzaag tijdens het snoeien maximaal onder een hoek van 60° op. Wanneer u snoeit onder een steilere hoek, begeeft u zich onvermijdelijk in een gebied, waarbinnen de afgezaagde takken omlaag kunnen vallen. Zorg ervoor dat u altijd buiten dit gebied staat.
- Plan altijd vooraf wat uw vluchtweg zal zijn voor het ontwijken van vallende takken. Deze weg moet vrij zijn van obstakels, zoals afgezaagde takken of gladde plekken, die het ontwijken van takken kunnen hinderen.

- Houd ten opzichte van omstanders, dieren, voorwerpen of gebouwen steeds een veiligheidsafstand aan, die minimaal 2,5-maal de lengte van de af te zagen tak bedraagt. Wanneer dit niet mogelijk is, moet de tak stuksgevoerd worden afgezaagd.
 - Probeer nooit een tak door te zagen, waarvan de doorsnede groter is dan de lengte van het zaagblad.
 - Probeer niet om het zaagblad in een al aanwezige zaagsnede te plaatsen.
 - Gebruik de boomzaag niet om hout te verplaatsen of op te tillen.
 - Controleer of zich in het hout geen vreemde voorwerpen vinden (zoals spijkers etc).
 - Voorkom dat bewegende takken of voorwerpen door de zaagketting kunnen worden gegrepen. Schakel in een dergelijk geval de boomzaag onmiddellijk uit.
 - Schakel het basisapparaat uit en schuif de beschermingsafdekking over de zaagketting bij:
 - Test-, afstel- en reinigingswerkzaamheden
 - Werkzaamheden aan het zaagblad en de zaagketting
 - Het achterlaten van het apparaat
 - Transport
 - Opslag
 - Onderhouds- en reparatiewerkzaamheden
 - Gevaar
 - Houd steeds een veiligheidsafstand van 15 m aan ten opzichte van bovengrondse elektriciteitsleidingen.
- ### 3.4 Veiligheidsinstructies voor heggenchaar
- Controleer de heggen en struiken voorafgaand aan het snoeien op verborgene objecten – bijv. draden, draadafastingen, elektrische leidingen, tuingereedschap, flessen – en verwijder ze.
 - Beweeg en vervoer het apparaat zo dat mensen en dieren het snijblad niet kunnen aanraken. Schuif voor het begin van het vervoer de veiligheidsafdekking over het snijblad.
 - Houd tijdens het werk de te snoeien twijgen niet vast.
 - Schakel het apparaat uit en wacht tot het mes tot stilstand is gekomen alvorens geblokkeerde twijgen te verwijderen.
- Gebruik de heggenchaar niet voor het optillen of wegscheppen van stukken hout of soortgelijke voorwerpen.
 - Schakel het basisapparaat uit en schuif de beschermingsafdekking over het zaagmes bij:
 - Test-, afstel- en reinigingswerkzaamheden
 - Werken aan het snijblad
 - Het achterlaten van het apparaat
 - Transport
 - Opslag
 - Onderhouds- en reparatiewerkzaamheden
 - Gevaar
 - Houd steeds een veiligheidsafstand van 15 m aan ten opzichte van bovengrondse elektriciteitsleidingen.
- ## 4 MONTAGE
-  **WAARSCHUWING! Gevaren door onvolledige montage!** De werking van een onvolledig apparaat kan ernstig letsel veroorzaken.
- Gebruik het apparaat alleen als het volledig is gemonteerd!
 - Controleer voor het inschakelen alle veiligheids- en beschermingsvoorzieningen op aanwezigheid en functionaliteit!
- ### 4.1 Motorgroep
- #### 4.1.1 Handgreep monteren (07)
1. Plaats het handgreepbenedendeel (07/1) bij de rubberen manchet aan het steelbuisstuk van de motorgroep.
 2. Plaats de handgreep (07/1) op het handgreepbenedendeel (07/2) en bevestig de beiden delen met de bouten.
- #### 4.1.2 Deelbare steel monteren (09,10)
- De opzetstukken worden bevestigd aan de deelbare steel.
1. De vastzetmoer (09/1) losdraaien (09/a) en de splitpen (09/2) iets naar buiten trekken (09/b).
 2. Deelbare steel (10/1) tot de aanslag in de bevestiging van de deelbare steel (10/2) steken.
 3. Splitpen (09/2) insteken en de deelbare steel (10/1) met de vastzetmoer (09/1) vastzetten (09/c).

4.1.3 Deelbare steel demonteren (09,10)

1. De vastzetmoer (09/1) losdraaien (09/a) en de splitpen (09/2) iets naar buiten trekken (09/b).
2. Deelbare steel (10/1) uit de bevestiging (10/2) trekken (10/b).
 - ⇒ Het Multitool BC 260 MT kan zo ruimtebesparend worden opgeborgen.

4.1.4 Verlengbuis monteren

f OPMERKING Gebruik de verlengbuis alleen met het opzetstuk boomzaag en het opzetstuk heggenschaar.

1. De montage/demontage van de verlengbuis (02) net als de montage/demontage van de gedeelde steel uitvoeren zie *Hoofdstuk 4.1.2 "Deelbare steel monteren (09,10)", pagina 55*.

4.1.5 Draagriem aanbrengen op het basisapparaat

De meegeleverde draagriem brengt de last van opzetstuk, verlengbuis en basisapparaat over naar uw bovenlichaam.

1. Hang de draagriem over de schouder.
2. Haak de karabijnhaak van de draagriem in het oog van het basisapparaat.
3. Door de gesp aan de draagriem te verschuiven, de lengte van de draagriem zodanig aanpassen dat u het totale apparaat gemakkelijk kunt dragen.
4. Enkele werkbewegingen uitvoeren met het uitgeschakelde apparaat, om de lengte van de draagriem te testen. Lengte van de draagriem aanpassen, indien nodig.
 - De opzetstukken voor zeis en gazontrimmer moeten evenwijdig aan de grond bewegen.

4.2 Opzetstuk gazontrimmer en zeis (03,04)

4.2.1 Afschermkap monteren (08)

f OPMERKING De afschermkap beschermt de gebruiker tegen wegslingerende voorwerpen. Het geïntegreerde mes (voor het afsnijden van de draad) snijdt de snijdraad automatisch op de optimale lengte af.

1. Leg metalen plaatjes (08/1) onder den afschermkap (08/2).
2. Zet hem met vier bouten vast aan de gedeelde steel (08/3).

4.2.2 Draadspool monteren (11)

⚠ WAARSCHUWING! Gevaar voor letsel door losrakende onderdelen van het apparaat. Tijdens de werking losrakende onderdelen kunnen ernstig letsel veroorzaken.

- Bevestig maaigereedschappen zo dat ze, tijdens het gebruik, niet kunnen loskomen.
1. Indien gemonteerd: Mesblad verwijderen zie *Hoofdstuk 4.2.4 "Mesblad monteren (13)", pagina 56*.
 2. Meeneemschijf (11/1) op geleidepen (11/2) van de hoekoverbrenging plaatsen.
 3. Voor het vastzetten de inbussleutel (11/3) in de opening van de meeneemschijf (11/1) steken.
 4. Draadkop (11/4) op de hoekoverbrenging schroeven en vastdraaien. **Linkse schroefdraad! Draai de draadspool linksom vast!**

4.2.3 Snijdraad vervangen (12)

1. Draaiknop (12/1) zodanig draaien dat de pijlen (12/2, 12/3) op één lijn liggen.
2. Snijdraad zo ver in de opening (12/4) duwen dat hij aan beide zijden van de draadkop even lang is.
3. Snijdraad in de draadkop draaien: Draaiknop (12/1) zo lang in de richting van de pijlen (12/5) draaien dat de snijdraad aan beide zijden nog ca. 10 cm uit de draadkop steekt.

4.2.4 Mesblad monteren (13)

⚠ WAARSCHUWING! Gevaar voor letsel door losrakende onderdelen van het apparaat. Tijdens de werking losrakende onderdelen kunnen ernstig letsel veroorzaken.

- Bevestig maaigereedschappen zo dat ze, tijdens het gebruik, niet kunnen loskomen.
1. Indien gemonteerd: Draadkop verwijderen zie *Hoofdstuk 4.2.2 "Draadspool monteren (11)", pagina 56*.
 2. De kleinere snijbescherming aan het beschermingsschild demonteren.
 3. Splitpen (13/8) uittrekken en flens (13/5) verwijderen.
 4. Het mesblad (13/4) zodanig op de meeneemschijf (13/2) plaatsen dat de boring van het mesblad precies over de centreerring van de meeneemschijf komt.
 5. De flens (13/5) zodanig op het mesblad plaatsen dat de platte zijde naar het mesblad is gericht.

6. De bevestigingsmoer (13/7) vastdraaien op de centreerpen van de aandrijfas (13/1). Daartoe de inbussleutel (13/3) in de daarvoor bedoelde boring plaatsen en de sleutel linksom aanhalen.
7. De moer (13/7) met de splitpen (13/8) borgen.
8. De kleinere snijbeveiliging weer op de afschermkap monteren.

4.3 Opzetstuk boomzaag (05)

4.3.1 Geleiderail en zaagketting monteren (16-20)

⚠️ VOORZICHTIG! Letselgevaar door zaagketting. De snijranden van de zaagketting zijn zeer scherp en kunnen, bij het hanteren van de zaagketting snijletsel veroorzaken. Denk voor alle werkzaamheden aan de kettingzaag aan het volgende:

- Schakel de motor uit.
 - Draag veiligheidshandschoenen.
1. Bevestigingsmoer (16/1) van het kettingwieldekseel (16/2) los (16/a). Bevestigingsmoer en kettingwielafdekking verwijderen.
 2. Kettingspan Schroef (17/1) met de schroevendraaier op het combisleutel losdraaien. Kettingspanbout zolang linksom draaien tot de kettingspantap (17/2) zich aan de achterste schroefdraad bevindt.
 3. Leg de zaagketting om het zaagblad:
 - De tanden (18/1) van de zaagketting (18/2) moeten aanliggen bovenop het zaagblad en moeten richting het zaagbladeinde (18/3) wijzen (18/a). Let op: Let op een correct gemonteerde ketting!
 - Zaagketting (18/2) in de groef (18/4) van de geleidersrail plaatsen en volledig om de geleiderail heen leiden.
 4. Leg het zaagblad met gemonteerde zaagketting in de geopende behuizing:
 - Leg de zaagketting (19/1) om het kettingwiel (19/2).
 - Geleiderail (19/3) zodanig uitlijnen dat de geleidepen (19/4) in het langwerpige gat (19/5) van de geleiderail valt.
 - Geleiderail (19/3) zodanig uitlijnen dat de kettingspantap (19/6) in een van de twee kettingspanopeningen valt.
 - Zaagketting (19/1) zodanig uitlijnen dat hij in de groef van de geleiderail (19/3) en tegen het aandrijfkettingwiel (19/2) ligt.

5. Kettingwielafdekking (16/2) plaatsen en met bevestigingsmoer (16/1) aandraaien (16/b).
6. Afdekking (16/2) weer aanbrengen en de bevestigingsmoer (16/1) handvast aandraaien.
7. Zaagketting spannen.

4.3.2 Spannen en ontspannen van de zaagketting (17)

ⓘ OPMERKING De zaagketting is correct gespannen wanneer deze:

- aanligt tegen de onderkant van het zaagblad en met de hand kan worden doorgetrokken.
- in het midden van het zaagblad ongeveer 3 - 4 mm omhoog kan worden getild.

1. Bevestigingsmoer van de afdekking iets losdraaien.
2. Zaagketting spannen, hierbij de combisleutel gebruiken:
 - Zaagketting spannen: Draai de kettingspan Schroef (17/1) rechtsom (17/a).
 - Zaagketting ontspannen: Kettingspan Schroef (17/1) tegen de klok in draaien (17/b).
3. Controleren van de kettingspanning (zie *Hoofdstuk 7.3.2 "Kettingspanning controleren", pagina 60*). Herhaal, indien nodig, de hierboven vermelde stappen.

4.4 Opzetstuk heggenschaar (14,15)

De helling van het opzetstuk heggenschaar kan voor de optimale toepassing worden versteld.

1. Verstelhendel (14/1) loszetten.
2. Het apparaat in de gewenste stand kantelen (14/a).
3. Verstelhendel (14/1) vastzetten.
4. Alvorens te gaan werken de beschermrails (15/1) afnemen (15/a).

5 BRANDSTOF EN HULPVLOEISTOFFEN

LET OP! Gevaar voor beschadiging van de motor. Het gebruik van zuivere benzine leidt tot beschadiging van de motor tot het uitvallen van de motor toe. In dergelijke situaties kunnen bij de fabrikant geen aanspraken worden gemaakt op garantie.

- Gebruik in de motor altijd een benzine-olie-mengsel met de voorgeschreven mengverhouding.

Volg de veiligheidsinstructies op zie *Hoofdstuk 3.1.8 "Omgang met benzine en olie", pagina 54.*

- Tankdop altijd stevig sluiten
- Wanneer er benzine is uitgelopen:
 - De motor niet starten
 - Startpogingen voorkomen.
 - Het apparaat reinigen
 - De nog resterende brandstof laten verdampen

5.1 Brandstofmengsel aanmaken

f **OPMERKING** Uitsluitend brandstof in een 25:1 verhouding gebruiken. Het is raadzaam om brandstof met een bio-ethanolgehalte van minder dan 5% te gebruiken.

1. Benzine en een merkolie voor tweetaktmotoren in een geschikte houder gieten overeenkomstig de tabel.
2. Beide bestanddelen grondig mengen.

5.2 Mengverhoudingen voor brandstof

Mengproces	Benzine [liter]	Gemengde olie [milliliter]
25 delen benzine 1 deel	1 l	40 ml
2-takt mengolie	3 l	120 ml
	5 l	200 ml

6 INBEDRIJFSTELLING



f **OPMERKING** Controleer het apparaat altijd op beschadigingen voor de dagelijkse ingebruikname, nadat het apparaat is gevallen of ergens tegenaan is gestoten. Laat eventuele schade voor gebruik repareren.

- Met een los zittend, beschadigd of versleten snijwerktuig en/of bevestigingsonderdelen mag het apparaat niet gebruikt worden!
- De draagriem om de linker schouder hangen en de riem vasthaken in het oog aan de motorgroep (01/2)
- Ga stabiel staan.
- Mesblad altijd met beschermingsschild gebruiken
- De landspecifieke voorschriften voor de gebruiksduur in acht nemen
- Altijd de aanwijzingen in de meegeleverde gebruikershandleiding van de motorfabrikant opvolgen

- Het snijwerktuig vooraf aan het gebruik controleren op beschadigingen of inkervingen; eventueel de beschadigde of versleten onderdelen vervangen door originele reserveonderdelen

6.1 Voorbereiding

Standen van de chokehendel

	
CHOKE	RUN

Koude start

Wanneer de motor koud is, d.w.z. wanneer deze langer dan 5 minuten niet heeft gedraaid, wordt een "koude start" uitgevoerd.

Warme start

Wanneer de motor nog op bedrijfstemperatuur is, d.w.z. kort nadat deze is uitgeschakeld, wordt een "warme start" uitgevoerd. Hierbij wordt de choke niet gebruikt.

6.2 Motor starten/stoppen (22)

⚠ GEVAAR! **Levensgevaar door vergiftiging.** De uitlaatgassen van de motor bevatten koolmonoxide, dat voor een mens binnen enkele minuten dodelijk kan zijn.

- Laat de motor nooit draaien in gesloten ruimten, maar altijd uitsluitend in de buitenlucht.
- Adem geen uitlaatdampen in.
- Schakel de motor uit wanneer u tijdens het gebruik van het apparaat misselijk, duizelig of onwel wordt. Raadpleeg onmiddellijk een arts.

Start de motor

f **Snijdraad voor het starten op 13 cm inkorten om de motor niet te sterk te belasten.**

Koude start

1. Zet de START/STOP-schakelaar (22/4) op START.
2. Zet de chokehendel (22/1) op CHOKE.
3. Druk de brandstofpompknop (22/3) een paar keer (ca. 10x) stevig in totdat er benzine/schuim zichtbaar wordt in de aanzuigpomp.
4. Duw het apparaat met een hand stevig tegen de grond.
5. Trek het startkoord (22/2) langzaam uit tot u weerstand voelt en trek vervolgens snel en

krachtig verder uit. Trek het startkoord niet helemaal naar buiten en voer de startkoordgreep langzaam terug zodat het startkoord correct oprolt.

6. Herhaal deze procedure totdat de motor hoorbaar kort even ontsteekt.
7. Zet de chokehendel in de stand RUN zodra een motorontsteking heeft plaatsgevonden.
8. Het startkoord uittrekken tot de motor aanslaat.
9. Als de motor niet start, stap 1 t/m 8 herhalen.
10. Als de gashendel wordt losgelaten gaat de motor stationair draaien.

Warme start

1. START/STOP-schakelaar (22/4) op START zetten.
 2. Chokehendel (22/1) op RUN zetten.
 3. Gashendel (22/6) vastzetten zoals vermeld onder „Koude start“.
 4. Het startkoord (22/2) maximaal 6 keer snel uittrekken - de motor slaat aan. De gashendel (22/6) helemaal ingedrukt houden totdat de motor rustig draait.
- Motor slaat niet aan:
 - Chokehendel (22/1) op RUN zetten
 - Startkoord (22/2) 5 keer uittrekken
 - Als motor ook nu niet aanslaat:
 - Vijf minuten wachten en vervolgens nogmaals proberen met doorgedrukte gashendel

Motor stoppen

1. Gashendel (22/6) loslaten en motor stationair laten draaien.
2. START/STOP-schakelaar (22/4) op STOP zetten.

7 BEDIENING

De motor tijdens het trimmen en maaien steeds laten draaien in het bovenste toerentalbereik.

7.1 Werken met het opzetstuk gazontrimmer

7.1.1 Trimmen

- Kantel het apparaat iets naar voren en beweeg dit met gepaste en gelijkmatige snelheid van links naar rechts.
- De beste resultaten worden verkregen als er droog gras wordt gemaaid.

- Haal de snijdraad niet pal langs muren en tegels, op deze manier zal het snijdraad snel afslijten.
- Hoog gras en dichte begroeiing kan het best trapsgewijs worden gemaaid, zodat de draadspoel niet verstopt raakt.
- Pas het motortoerental en de maaihoogte altijd aan volgens de omstandigheden ter plekke. Bij een te laag motortoerental kan er maaisel in het snijwerktuig verward raken of klem komen te zitten.
- Wanneer er gras, takken of andere voorwerpen in het snijwerktuig vast komen zitten of als het apparaat ongewoon sterk gaat trillen, zet de motor dan meteen uit en controleer het apparaat.
- Een geblokkeerde haakse aandrijving kan koppelingsschade veroorzaken.
- De snijdraad zal na uitzetten van het draadspoelopzetstuk nog even blijven draaien. Wacht dan totdat de spoel stil staat voordat u het apparaat weer aanzet.
- Als de draadspoel leeg is, moet de snijdraad worden vervangen.

7.1.2 Snijdraad verlengen (25)

i **OPMERKING** De draadsnijder in de afschermkap kort de snijdraad in volgens de toelaatbare lengte.

De maaidraad wordt korter tijdens het gebruik en rafelt uit.

- Draadkop (25/1) herhaaldelijk op het gazon tikken (25/a). Daardoor wordt een stuk nieuwe maaidraad van de draadspoel afgewikkeld en het verbruikte draadeinde afgesneden door de draadafsnijder (25/2).

7.2 Werken met opzetstuk zeis

7.2.1 Terugslageffect voorkomen

- Houd een veilige werkpositie aan. Zet uw voeten in een comfortabele spreidstand neer en houd altijd rekening met een eventuele terugslag.
- Voor het begin van het snijden moet het snijmes het totale werktorental hebben bereikt.

7.2.2 Maaien

- Kantel het apparaat iets naar voren en beweeg dit met gepaste en gelijkmatige snelheid van rechts naar links. Op deze manier komt het maaisel terecht op het zojuist gemaaide oppervlak.

- Hoog gras en dichte begroeiing kan het best tragsgewijs worden gemaaid. Kort dan eerst het bovenste gedeelte van het te maaien materiaal in, door het apparaat naar rechts te bewegen. Haal het apparaat vervolgens in de teruggaande beweging naar links en maai het onderste gedeelte.
- Maai hellingen bij voorkeur in stroken. Maai een strook parallel aan de helling; ga dan over het gemaaide gedeelte terug en maai de volgende strook.
- Pas het motortoerental en de maaihoogte altijd aan volgens de omstandigheden ter plekke. Bij een te laag motortoerental kan er maaisel in het snijwerktuig verward raken of klem komen te zitten.
- Wanneer er gras, takken of andere voorwerpen in het snijwerktuig vast komen zitten of als het apparaat ongewoon sterk gaat trillen, zet de motor dan meteen uit en controleer het apparaat.
- Een geblokkeerde haakse aandrijving kan koppelingsschade veroorzaken.
- Vastgeklemd maaisel mag nooit worden verwijderd terwijl het snijmes nog draait. Wacht dan totdat het mes stilstaat.
- Als het snijmes bot, ingekerfd of verbogen is, moet dit altijd door een origineel reserveonderdeel worden vervangen.

7.3 Werken met het opzetstuk boomzaag

7.3.1 Terugslaggeffect voorkomen

Wanneer het zaagblad van de boomzaag ondeskundig wordt gebruikt, kan het zaagblad terugslaan. Om dit te voorkomen:

- De boomzaag altijd met beide handen vasthouden.
- Pas gaan zagen nadat de zaagketting loopt.
- Zaag voor een optimale beheersing van het apparaat met de onderkant van het zaagblad. Breng daarbij het zaagblad van de boomzaag altijd in een zo vlak mogelijk zaagpositie aan.
- Zaag nooit met het uiteinde van het zaagblad.
- Bij zagen met de bovenkant van het zaagblad zal dit gemakkelijk terugslaan wanneer de zaagketting klemt of in het hout op een vast voorwerp stuit.
- Werk altijd met een correct geslepen en gespannen zaagketting.

7.3.2 Kettingspanning controleren

⚠ VOORZICHTIG! Ongevalsrisico door lospringen van zaagketting! Een onvoldoende strak gespannen zaagketting kan tijdens het gebruik lospringen en letsel veroorzaken.

- Controleer de kettingspanning regelmatig. De kettingspanning is te laag, wanneer de kettingschakels aan de onderkant van het zaagblad uit de groef komen.
- Span de zaagketting volgens voorschrift, zodra de kettingspanning te laag is.

Controleer de kettingspanning regelmatig, want nieuwe zaagkettingen rekken nog iets uit.

1. Trek de zaagketting met de hand iets vooruit en controleer daarbij:
 - In koude toestand: De zaagketting is correct gespannen wanneer deze in het midden van het zaagblad nog ong. 3 tot 4 mm kan worden opgetild en met de hand gemakkelijk kan worden doorgetrokken. Bij de bedrijfstemperatuur wordt de zaagketting langer en hangt deze iets door.
 - De geleide-elementen van de zaagketting mogen aan de onderkant van het zaagblad niet uit de groef komen, de zaagketting zou dan los kunnen schieten.
2. Indien nodig de zaagketting naspannen zie *Hoofdstuk 4.3.2 "Spannen en ontspannen van de zaagketting (17)", pagina 57.*

7.4 Werken met opzetstuk heggenschaar

- De heggenschaar in de gewenste kantelstand plaatsen.
- De maximale snoeidiameter is afhankelijk van het type hout, de ouderdom ervan, het vochtigheidsgehalte en de hardheid van het hout. Voordat u de heg snoeit kunnen te dikke takken daarom beter met een takkenschaar eerst tot de gewenste lengte worden ingekort.
- De heggenschaar kan vanwege het dubbele mes voor- en achteruit of door pendelbewegingen van de ene naar de andere kant worden bewogen.
- Snoei eerst de zijkanten van de heggen en pas dan de bovenkant.
- Werk bij het snoeien van de heg van onderen naar boven.
- Houd bij het snoeien van de heg een trapeziumvorm aan. Dat voorkomt dat het onderste gedeelte van de heg kaal wordt vanwege gebrek aan licht.

- Span een touw over de lengte van de heg als de bovenkant van de heg gelijkmatig gesnoeid moet worden.

8 ONDERHOUD EN VERZORGING

⚠ WAARSCHUWING! Gevaar voor snijletsel. Gevaar voor snijletsel als gevolg van contact met scherpe en bewegende delen van het apparaat, zoals het snijblad.

- Schakel voorafgaand aan onderhouds-, verzorgings- en reinigingswerkzaamheden altijd het apparaat uit.
- Draag bij onderhouds-, verzorgings- en reinigingswerkzaamheden altijd veiligheidshandschoenen.
- Het apparaat niet blootstellen aan vocht en nattigheid.
- Plastic delen reinigen met een doek en hierbij geen reinigings- of oplosmiddelen gebruiken.
- Elektrische contacten controleren op corrosie, indien nodig reinigen met een fijne staalborstel en vervolgens besproeien met een contactspray.

8.1 Motorgroep (23,24)

8.1.1 LuchtfILTER reinigen (23)

LET OP! Gevaar voor beschadiging van de motor. Het gebruik van de motor zonder luchtfilter leidt tot ernstige beschadiging van de motor!

- Gebruik het apparaat nooit zonder luchtfilter.
- Reinig het luchtfilter regelmatig.
- Vervang een beschadigd luchtfilter.

1. Sterbout (23/1) verwijderen
2. Afdekking (23/2) afnemen.
3. Luchtfilter (23/3) verwijderen.
4. Luchtfilter reinigen met water en zeep. Geen benzine gebruiken!
5. Het luchtfilter laten drogen.
6. Het luchtfilter omgekeerd aan de montagevolgorde weer terugplaatsen.

8.1.2 Brandstoffilter plaatsen

LET OP! Gevaar voor beschadiging van de motor. Het gebruik van de motor zonder brandstoffilter leidt tot ernstige beschadiging van de motor!

- Gebruik het apparaat nooit zonder brandstoffilter.
- Reinig het brandstoffilter regelmatig.
- Vervang het brandstoffilter als het beschadigd is.

1. Het tankdeksel in zijn geheel afnemen.
2. De nog aanwezige brandstof uitgieten in een geschikte houder.
3. Met een draadhaak het filter uit de tank trekken.
4. Het filter met een draaibeweging eraf trekken.
5. Het filter vervangen.

8.1.3 Carburateur instellen

De carburateur is op de fabriek optimaal ingesteld.

8.1.4 Bougie vervangen (24)

Elektrodenafstand zie de technische gegevens.

1. Bougie vastzetten met aanhaalmoment van 12-15 Nm.
2. Bougiedop aanbrengen op de bougie.

8.2 Opzetstuk zeis en gazontrimmer

8.2.1 Afschermkap reinigen

ⓘ OPMERKING Afschermkap regelmatig reinigen om te voorkomen dat de deelbare steel te heet wordt.

1. Apparaat uitzetten.
2. Achtergebleven maaisel voorzichtig verwijderen met een schroevendraaier of een soortgelijk voorwerp.

8.2.2 Draadsnijder slijpen (26)

1. Draai de bevestigingsschroeven (26/1) los.
2. Zet de draadafsnijder (26/2) vast in een bankschroef en scherp deze aan met een platte vijl. Vijl uitsluitend in één richting.
3. Bevestig de draadafsnijder weer met de bevestigingsschroeven aan de afschermkap (26/3). Draai de bevestigingsschroeven stevig vast.

8.2.3 Draadafsnijder vervangen (26)

1. Draai de bevestigingsschroeven (26/1) los.

2. Nieuwe draadafsnijder met de bevestigingsbouten aan de afschermkap (26/3) bevestigen. Draai de bevestigingsschroeven stevig vast.

8.2.4 Mesblad vervangen

Mesblad vervangen: zie *Hoofdstuk 4.2.4 "Mesblad monteren (13)", pagina 56*.

8.3 Opzetstuk boomzaag

8.3.1 Kettingzaagolie bijvullen (20)

In uitleveringstoestand is het apparaat NIET gevuld met kettingzaagolie!

LET OP! Kans op schade aan het apparaat. Bij gebruik van het apparaat zonder kettingzaagolie raken de zaagketting en het zaagblad beschadigd.

- Gebruik het apparaat nooit zonder kettingzaagolie.
- Vul voor aanvang van de werkzaamheden de olietank met kettingzaagolie en controleer het oliepeil regelmatig gedurende de werkzaamheden.
- Controleer minimaal voor elke start van de werkzaamheden of de kettingsmering correct functioneert.

De levensduur en de zaagcapaciteit van de zaagketting zijn afhankelijk van een optimale smering. Tijdens gebruik wordt de zaagketting automatisch bevochtigd met olie.

LET OP! Kans op schade aan het apparaat.

Bij gebruik van afgewerkte olie voor de kettingsmering, zorgen de metaaldeeltjes die hierin zijn opgenomen voor een extra hoge slijtage aan het zaagblad en de zaagketting, zodat deze vroegtijdig versleten raken. Bovendien vervalt hierdoor de garantie van de fabrikant.

- Gebruik nooit afgewerkte olie, maar uitsluitend biologisch afbreekbare kettingzaagolie.

LET OP! Gevaar voor milieuschade. Het gebruik van minerale olie voor de kettingsmering leidt tot ernstige milieuschade.

- Gebruik nooit minerale olie, maar uitsluitend biologisch afbreekbare kettingzaagolie.

Controleer het oliepeil telkens voor werkbegin en vul indien nodig kettingzaagolie bij:

1. Oliepeil van de olietank controleren. Er moet altijd olie te zien zijn. Het minimale en het maximale oliepeil mogen niet worden overschreden.

2. Zet de boomzaag horizontaal op een stevige ondergrond en houd deze vast.
3. Reinig het gebied rondom de vuldop van de olietank (20/1).
4. Olietankdop (20/1) losdraaien.
5. Vul de tank met biologisch afbreekbare kettingzaagolie. Laat de olietank niet overstromen!
 - Gebruik een trechter om het bijvullen te vergemakkelijken.
 - Er mag geen vuil in de olietank terechtkomen.
6. Olietankdop (20/1) weer dichtschroeven.

8.3.2 Kettingsmering regelen en controleren

Kettingsmering regelen

De kettingsmeerfunctie is op de fabriek ingesteld. Naargelang het gezaagde type hout en de gehanteerde gebruikswijze kan de verbruikte oliehoeveelheid variëren en moet deze eventueel worden gecorrigeerd.

1. Stel de werking van de kettingsmeerfunctie in via de stelschroef aan de onderkant van het apparaat.



- Linksom draaien = grotere oliehoeveelheid (MAX)
- Rechtsom draaien = kleinere oliehoeveelheid (MIN)

Controleren van de kettingsmering

LET OP! Kans op schade aan het apparaat.

Contact tussen de zaagketting en de grond leidt onvermijdelijk tot een stompe ketting.

- Voorkom contact tussen de ketting en de grond en houd steeds een veiligheidsafstand van 20 cm aan!

1. Apparaat inschakelen.
2. Wijs met de punt van het zaagblad richting een op de grond liggend stuk karton of papier.
 - Wanneer zich bij deze test een steeds duidelijker wordend oliespoor vormt, werkt de automatische oliesmeerfunctie correct.
 - Wanneer zich, ondanks een volle olietank, geen oliespoor vormt: Het oliein-

laatgat in het apparaat en de groef van de geleiderail reinigen.

Mocht dit het probleem niet verhelpen, neem dan contact op met onze klantenservice.

8.3.3 Vervangen van de zaagketting en het zaagblad

Vervangen van de zaagketting en het zaagblad

De zaagketting en het zaagblad worden blootgesteld aan aanzienlijke slijtage. Vervang de zaagketting en het zaagblad direct als een storingsvrije werking niet langer gewaarborgd blijkt.

Opmerking: De reserveketting van de boomzaag (art.-nr.: 112972) is apart verkrijgbaar.

8.3.4 Zaagblad omkeren

Om eenzijdige slijtage van het zaagblad te voorkomen, moet dit bij elke kettingvervangende worden omgekeerd.

8.3.5 Zaagketting slijpen

⚠ VOORZICHTIG! Letselgevaar door terugslag. Bij een beschadigde of foutief geslepen zaagketting is het terugslagrisico groter! Dit kan leiden tot ernstig letsel.

- Reinig de zaagketting regelmatig.
- Controleer de zaagketting regelmatig op beschadigingen en vervang deze, indien nodig.
- Wanneer u niet weet hoe u een zaagketting moet slijpen: Neem dan contact op met de klantenservice.

De zaagketting moet in de volgende situaties worden geslepen:

- Wanneer in plaats van spanen alleen nog zaagsel wordt uitgestoten.
- Wanneer de boomzaag tijdens het zagen door het hout heen moet worden gedrukt.

Voor onervaren gebruikers: laat de zaagketting slijpen door een vakman/klantenservice. Wanneer u de zaagketting zelf slijpt, dient u de volgende waarden in acht te nemen. Accessoires zijn verkrijgbaar via de vakhandel.

Type zaagketting	Oregon 91 P0
Rondvijl	Ø 5,5 mm (7/32")
Afstand T dieptesteller	0,64 mm (.025")
Vijlhoek	25°
Snijhoek	60°
Schaaftandlengte a	min. 3 mm

i OPMERKING Neem bij het slijpen zo min mogelijk materiaal weg! Om uw zaagketting te slijpen, raden wij het gebruik van een kettingslijpparaat aan.

8.3.6 Reinigen van het zaagblad

1. Reinig met regelmaat het zaagblad, de groef in het zaagblad en de olietoevoeropening.
2. Verwijder de braam, die de zaagketting mogelijk aan het zaagblad heeft achtergelaten, met behulp van een platte vijl.
3. Geleiderail na iedere vervanging/slijpen van de ketting keren om een eenzijdige slijtage te voorkomen.

8.3.7 Controleren en reinigen van het kettingwiel

Het kettingwiel (19/2) staat bloot aan bijzonder zware belastingen. Voer daarom de volgende stappen uit:

1. Controleer de tanden van het kettingwiel regelmatig op slijtage of beschadigingen.
2. Reinig het kettingwiel en de bevestiging van het zaagblad met een borstel.

i OPMERKING Als het kettingwiel overmatig is afgesleten of beschadigd zal de zaagketting minder lang meegaan; laat een dergelijk kettingwiel daarom onmiddellijk vervangen door de klantenservice.

8.4 Opzetstuk heggenschaar

8.4.1 Draaikop smeren (21)

De draaikop moet om de 20 bedrijfsuren via de smeernippels worden gesmeerd met milieuvriendelijk smeervet.

9 OPSLAG

⚠ WAARSCHUWING! Brand- en explosiegevaar. Benzine en olie zijn zeer gemakkelijk ontvlambaar. Een brand kan dodelijk letsel tot gevolg hebben.

- Bewaar het apparaat niet in de buurt van open vuur of warmtebronnen.
- Bewaar het apparaat niet in een ruimte waarin met elektrisch gereedschap wordt gewerkt.

Na elk gebruik het apparaat grondig reinigen en – indien beschikbaar – alle veiligheidsafdekkingen aanbrengen. Apparaat op een droge, afsluitbare

plaats en buiten het bereik van kinderen bewaren.

Wanneer u de machine langer dan 2 à 3 maanden niet gaat gebruiken, moeten de volgende werkzaamheden worden uitgevoerd, om beschadigingen te voorkomen:

1. De brandstoftank leegmaken.
2. De motor starten en stationair laten draaien tot deze afslaat.
3. Motor laten afkoelen.
4. De bougie er met een bougiesleutel uit draaien.
5. Een theelepel tweetaktolie in de verbrandingsruimte gieten.
6. De olie binnenin de motor verdelen door een paar keer aan het startkoord te trekken.
7. Bougie weer vast draaien.
8. De machine reinigen:
 - Algeheel apparaat en de accessoires met een zachte borstel reinigen of met een doek afvegen. Gebruik hierbij geen benzine of andere oplosmiddelen!
 - Reinig het apparaat niet met stromend water of met een hogedrukreiniger.
 - Vuil uit alle apparaatopeningen verwijderen. Ventilatiespleten van de motorkoeling vrij houden.
 - Handgrepen vrij houden van olie en vet. Gebruik geen water, oplosmiddelen en poetsmiddelen.
9. Apparaat op een zo droog mogelijke plaats opbergen.

10 OPNIEUW IN GEBRUIK NEMEN

Na elk gebruik het apparaat grondig reinigen en – indien beschikbaar – alle veiligheidsafdekkingen aanbrengen. Apparaat op een droge, afsluitbare plaats en buiten het bereik van kinderen bewaren.

1. Verwijder de bougie.
2. Het startkoord snel uittrekken om de achtergebleven olie uit de verbrandingsruimte te verwijderen.

3. De bougie reinigen en de elektrodenafstand controleren; de bougie zo nodig vervangen.
4. Het apparaat gebruiksklaar maken.
5. De tank afvullen met het juiste brandstof-/oliemengsel.

11 VERWIJDEREN



- Benzine en motorolie horen niet bij het gewone huisvuil of in de riolering, maar moeten afzonderlijk worden weggedaan!
- Voordat het apparaat wordt afgedabkt moeten de brandstof- en de motorolietank worden geleegd!
- Verpakking, apparaat en toebehoren zijn vervaardigd van materialen die voor hergebruik geschikt zijn. Verwijder deze daarom dienovereenkomstig.

12 AANVULLENDE INFORMATIE OVER CO₂-WAARDEN

Volgens artikel 43 lid 4 van de EU-verordening nr. 2016/1628 zijn wij verplicht de CO₂-waarde te verstrekken die in het kader van de EU-typegoedkeuringsprocedure is vastgesteld.

De CO₂-waarden van de Honda-motoren met EU-typegoedkeuring zijn op <https://www.al-ko.com/shop/media/al-ko-engines/co2.pdf> gepubliceerd.

Deze CO₂-meting is het resultaat van het testen van een basismotor die representatief is voor het motortype of de motorfamilie in een vaste testcyclus onder laboratoriumomstandigheden en vormt geen uitdrukkelijke of impliciete garantie voor de prestaties van een bepaalde motor.

13 KLANTENSERVICE/SERVICE CENTRE

Voor vragen over garantie, reparatie of reserveonderdelen kunt u contact opnemen met het dichtstbijzijnde AL-KO service centre. Deze vindt u op internet op het volgende adres: www.al-ko.com/service-contacts

14 GARANTIE

Eventueel binnen de wettelijke termijn voor aansprakelijkheid optredende materiaal- of fabricagefouten van het apparaat worden naar eigen oordeel door ons verholpen, hetzij door reparatie of door levering van een vervangend apparaat. De geldende termijn voor aansprakelijkheid hangt in elk geval af van de wetgeving in het land waarin het apparaat werd aangeschaft.

Onze garantie geldt alleen bij:

- naleving van deze gebruikershandleiding
- Deskundig gebruik
- Gebruik van originele reserveonderdelen

De garantie vervalt bij:

- Eigenhandig uitgevoerde reparatiepogingen
- Eigenhandig aangebrachte technische wijzigingen
- Gebruik voor andere doeleinden dan het gebruiksdoel

Van de garantie zijn uitgesloten:

- lakschade opgetreden als gevolg van normaal gebruik
- Slijtageonderdelen die op de reserveonderdelenkaart met een kader xxxxxx (x) zijn aangeduid

De garantietermijn begint bij de aanschaf door de eerste eindgebruiker. Maatgevend is daarbij de datum op de kassabon. Ga met deze garantieverklaring en de originele kassabon naar uw dealer of naar de dichtstbijzijnde klantenservice. Deze verklaring laat het vorderingsrecht van de koper jegens de verkoper wegens defecten aan het apparaat onverlet.

TRADUCTION DE LA NOTICE D'UTILISATION ORIGINALE

Table des matières

1	À propos de cette notice	67	4.1.4	Montage du tube d'extension	74
1.1	Symboles sur la page de titre.....	67	4.1.5	Accrocher la bandoulière de port sur l'appareil de base.....	74
1.2	Explications des symboles et des mentions.....	67	4.2	Débroussailleuse et coupe-bordures (03,04)	74
2	Description du produit.....	67	4.2.1	Montage du bouclier de protection (08).....	74
2.1	Utilisation conforme.....	67	4.2.2	Montage de la bobine de fil (11) ..	74
2.2	Éventuelles utilisations erronées prévisibles	68	4.2.3	Remplacement du fil de coupe (12).....	74
2.3	Autres risques	68	4.2.4	Montage de la lame (13).....	75
2.4	Dispositifs de sécurité et de protection	69	4.3	Élagueuse sur perche (05)	75
2.5	Symboles sur l'appareil	69	4.3.1	Montage du rail de guidage et de la chaîne de sciage (16 -20)	75
2.6	Aperçu du produit (01-06)	69	4.3.2	Tendre et détendre la chaîne (17).....	75
2.7	Contenu de la livraison.....	70	4.4	Taille-haie (14,15).....	76
3	Consignes de sécurité	70	5	Carburant et consommables	76
3.1	Consignes générales de sécurité.....	70	5.1	Réalisation du mélange de carburant.	76
3.1.1	Opérateurs.....	70	5.2	Rapports de mélange de carburant ...	76
3.1.2	Équipement de protection individuel.....	70	6	Mise en service	76
3.1.3	Sécurité de l'espace de travail....	70	6.1	Préparation	76
3.1.4	Sécurité des personnes, des animaux et des objets	70	6.2	Démarrage/arrêt du moteur (22).....	77
3.1.5	Sécurité de l'appareil	71	7	Utilisation.....	77
3.1.6	Exposition aux vibrations.....	71	7.1	Travail avec coupe-bordures	77
3.1.7	Exposition au bruit.....	72	7.1.1	Tailler	77
3.1.8	Manipulation de l'essence et de l'huile	72	7.1.2	Rallongement du fil de coupe (25).....	78
3.2	Consignes de sécurité pour le coupe-bordures et la débroussailleuse	72	7.2	Travail avec la débroussailleuse	78
3.3	Consignes de sécurité pour l'élagueuse sur perche	73	7.2.1	Éviter le rebond.....	78
3.4	Consignes de sécurité pour le taille-haie	73	7.2.2	Tonte.....	78
4	Montage.....	73	7.3	Travail avec l'élagueuse sur perche ...	78
4.1	Groupe moteur	74	7.3.1	Éviter le rebond.....	78
4.1.1	Montage de la poignée (07).....	74	7.3.2	Contrôle de la tension de chaîne .	78
4.1.2	Montage de l'arbre divisé (09,10)	74	7.4	Travail avec le taille-haie	79
4.1.3	Démontage de l'arbre divisé (09,10)	74	8	Maintenance et entretien.....	79
			8.1	Groupe moteur (23,24).....	79
			8.1.1	Nettoyage du filtre à air (23)	79

8.1.2	Remplacement du filtre à carburant	79
8.1.3	Réglage du carburateur	80
8.1.4	Remplacement de la bougie d'allumage (24)	80
8.2	Débroussailleuse et coupe-bordures	80
8.2.1	Nettoyage du bouclier de protection	80
8.2.2	Aiguisage du coupe-fil (26)	80
8.2.3	Remplacement du coupe fil (26)	80
8.2.4	Remplacement de la lame	80
8.3	Élagueuse sur perche	80
8.3.1	Remplissage d'huile pour chaîne de sciage (20)	80
8.3.2	Réglage et contrôle de la lubrification de la chaîne	81
8.3.3	Remplacer la chaîne de coupe et le rail de guidage	81
8.3.4	Retourner le rail de guidage	81
8.3.5	Affûter la chaîne de coupe	81
8.3.6	Nettoyer le rail de guidage	82
8.3.7	Vérifier et nettoyer le pignon de chaîne	82
8.4	Taille-haie	82
8.4.1	Lubrification de la tête orientable (21)	82
9	Remisage	82
10	Remise en service	82
11	Élimination	83
12	Informations supplémentaires sur les valeurs de CO ₂	83
13	Service clients/après-vente	83
14	Garantie	83

1 À PROPOS DE CETTE NOTICE

- La version originale du manuel est la version allemande. Toute autre version linguistique est une traduction du manuel original.
- Conserver toujours cette notice de manière à pouvoir la consulter facilement si vous avez besoin d'informations sur l'appareil.
- Si vous cédez l'appareil à un tiers, remettez-lui impérativement cette notice.

- Lisez et respectez les consignes de sécurité et les avertissements de la présente notice.

1.1 Symboles sur la page de titre

Symbole	Signification
	Lire impérativement la présente notice avec attention avant la mise en service. Ceci constitue une condition préalable à un travail sûr et une bonne maniabilité.
	Notice d'utilisation
	Ne pas utiliser un appareil à essence à proximité de flammes nues ou de sources de chaleur.

1.2 Explications des symboles et des mentions

DANGER ! Indique une situation de danger immédiat qui, si elle n'est pas évitée, entraîne la mort, ou des blessures graves.

AVERTISSEMENT ! Indique une situation de danger potentiel qui, si elle n'est pas évitée, peut entraîner la mort, ou des blessures graves.

ATTENTION ! Indique une situation de danger potentiel qui, si elle n'est pas évitée, peut entraîner des blessures légères à moyennes.

ATTENTION ! Indique une situation qui, si elle n'est pas évitée, peut entraîner des dégâts matériels.

REMARQUE Instructions spéciales pour une meilleure compréhension et maniabilité.

2 DESCRIPTION DU PRODUIT

2.1 Utilisation conforme

L'appareil de base Multitool BC 260 MT peut être utilisé avec les appareils à monter suivants :

- Tube d'extension (02)
- Débroussailleuse (03), pour le fauchage de plantes vivaces plus robustes et autres végétaux semblables.
- Coupe-bordures (04), pour la coupe d'herbe tendre et végétaux semblables.

- Élagueuse sur perche (05), pour l'élagage depuis le sol d'arbres solidement enracinés et autres arbustes.
- Taille-haie (06), pour tailler depuis le sol les branches fines et jeunes pousses des haies et buissons.

L'appareil de base et les appareils à monter sont exclusivement destinés à une utilisation domestique et en plein air : Toute autre utilisation ainsi que toute forme de transformation ou modification non autorisées sont considérées comme une utilisation non conforme entraînant la nullité de la garantie et de la conformité (marquage CE) ainsi que le rejet de toute responsabilité de la part du constructeur en cas de dommages causés à l'utilisateur ou à un tiers.

2.2 Éventuelles utilisations erronées prévisibles

Cet appareil n'a pas été conçu pour un usage commercial dans les parcs publics, les terrains de sport, ni pour une utilisation dans l'agriculture ou la sylviculture.

Pour l'élagueuse sur perche et le taille-haie, utiliser un seul tube d'extension même lorsque plusieurs tubes sont disponibles.

Débroussailleuse et coupe-bordures

- Ne pas tailler les buissons, les haies, les arbres ou les fleurs.
- Ne pas soulever l'appareil du sol quand il fonctionne.
- Ne pas utiliser d'outils de coupe autres que les outils de coupe originaux du fabricant (lame, bobine de fil)

Élagueuse sur perche

- Ne pas scier les branches qui se situent directement ou à angle aigu au-dessus de l'utilisateur ou d'autres personnes.
- Ne pas utiliser l'appareil en se tenant debout sur une échelle.
- Ne pas utiliser l'appareil pour scier des matériaux de construction et des plastiques
- Ne pas utiliser d'huile usagée ou minérale.

Taille-haie

- Ne jamais forcer sur le taille-haie pour couper les branches et tenter d'accélérer l'opération. Adaptez vos mouvements de travail à la vitesse de l'appareil.
- Ne jamais retirer les branches coincées dans les dents des lames lorsque l'appareil est en marche.

- Ne pas utiliser l'appareil en se tenant debout sur une échelle.
- Ne pas utiliser l'appareil pour tondre la pelouse, tailler les bordures de pelouse ou broyer à des fins de compostage.

2.3 Autres risques

Même lors de l'utilisation conforme de l'appareil, il n'est pas possible d'exclure totalement les risques résiduels. En raison de la nature et de la construction de l'appareil, son utilisation peut être associée aux risques résiduels potentiels suivants :

- Effets préjudiciables à la santé résultant des vibrations sur le bras et la main lorsque l'outil a été utilisé pendant un laps de temps assez long ou n'est pas utilisé et entretenu correctement.
- Risque de brûlure au contact de pièces très chaudes.
- Risque d'incendie.

Débroussailleuse et coupe-bordures

- Projection de débris de coupe et inspiration de particules de débris de coupe
- Coupures si l'utilisateur met la main dans la trajectoire du fil de coupe en rotation
- Risque de blessure des pieds par contact avec l'outil de coupe à un endroit non protégé.

Élagueuse sur perche

- Contact avec les copeaux projetés et inspiration de particules de copeaux et du brouillard d'huile
- Blessures en cas de projection de pièces mécaniques
- Coupures en cas de contact avec la chaîne de sciage

Taille-haie

- Contact avec des branches coupées qui tombent ou volent autour de l'utilisateur
- Contact avec des branches sous contrainte
- Blessures par coupure au niveau des lames
- Blessures provoquées par des morceaux de lame qui se cassent

2.4 Dispositifs de sécurité et de protection

⚠ AVERTISSEMENT ! Risque de blessures.
Des dispositifs de sécurité et de protection défectueux et hors service risquent d'entraîner des blessures graves.

- Faites réparer des dispositifs de sécurité et de protection défectueux.
- Ne mettez jamais les dispositifs de sécurité et de protection hors service.

2.5 Symboles sur l'appareil

Symbole	Signification
	Une prudence particulière est requise lors de la manipulation !
	Lire la notice d'utilisation avant la mise en service !
	Porter un casque, une protection auditive et une protection oculaire !
	Porter des gants de protection !
	Porter des chaussures rigides !

Symbole	Signification
	Danger causé par des projections d'objets !
	L'écart entre l'appareil et les personnes tierces doit être au minimum de 15 m tout autour de l'utilisateur.
	Ne jamais utiliser la débroussailleuse avec une lame de scie !
	Danger dû au fonctionnement par inertie.
	L'écart entre l'appareil et les personnes tierces doit être au minimum de 15 m tout autour de l'utilisateur.
	Respecter une distance de 15 m avec les câbles électriques !
	Surface très chaude. Ne pas toucher !
	Risque d'incendie ! Une prudence particulière est requise lors de la manipulation d'essence !

2.6 Aperçu du produit (01-06)

N°	Pièce
1	Moteur à essence
2	Anneau pour bandoulière
3	Verrou de la manette des gaz
4	Manette des gaz
5	Interrupteur MARCHE/ARRÊT
6	Poignée

N°	Pièce
7	Fixation de l'arbre divisé
8	Arbre divisé
9	Bouclier de protection
10	Coupe-fil
11	Tête de coupe
12	Lame

2.7 Contenu de la livraison

La livraison comprend tous les articles énumérés ci-dessous. Vérifier que tous les articles sont contenus dans la livraison :

- Multitool
- Débroussailleuse et coupe-bordures
- Élagueuse sur perche
- Taille-haie
- Tube d'extension
- Bandoulière de port
- Set d'outils : Clé à six pans, clé à bougies, clé de serrage, gouille fendue, lime

3 CONSIGNES DE SÉCURITÉ

3.1 Consignes générales de sécurité

- Contrôler la présence éventuelle de dommages sur la machine :
 - Vérifier que les pièces mobiles fonctionnent parfaitement et qu'elles ne se coincent pas, vérifier si des pièces sont endommagées. Toutes les pièces doivent être correctement montées et remplir toutes les conditions nécessaires à un fonctionnement parfait.
 - Remplacer les autocollants de sécurité abîmés ou illisibles.
- Ne laisser aucun outil sur l'appareil ! Toujours s'assurer, avant la mise en marche, que tous les outils ont bien été enlevés.
- Ne pas entreprendre sur l'appareil d'autres réparations que celles prévues au chapitre « Entretien » ; le cas échéant, s'adresser directement au fabricant ou à un service après-vente compétent.
- Les réparations sur l'appareil doivent être effectuées par le fabricant ou l'un de ses services après-vente.

3.1.1 Opérateurs

- Les jeunes de moins de 16 ans ou les personnes qui ne connaissent pas le mode d'emploi ne doivent pas utiliser l'appareil. Respecter l'éventuelle réglementation de sécurité nationale sur l'âge minimum de l'opérateur.
- L'appareil ne doit pas être utilisé sous l'emprise de l'alcool, de drogues ou de médicaments.

3.1.2 Équipement de protection individuel

- Pour éviter les blessures à la tête et aux membres, ainsi que des lésions de l'ouïe, il convient de porter des vêtements et équipements de protection réglementaires.
- L'équipement de protection individuelle est composé de :
 - Casque de protection, lunettes de protection et protection respiratoire
 - Pantalon long et chaussures rigides
 - Pour la maintenance et l'entretien : Gants de protection

3.1.3 Sécurité de l'espace de travail

- Travailler à la lumière du jour, ou bien avec un éclairage artificiel puissant.
- Avant de commencer à travailler, retirez les objets dangereux de la zone de travail, p.ex. les branches, les bouts de verre, de métal, les pierres.
- Veiller à toujours avoir une position stable.

3.1.4 Sécurité des personnes, des animaux et des objets

- Utiliser l'appareil uniquement pour les travaux pour lesquels il a été conçu. Une utilisation non conforme peut entraîner des blessures et provoquer des dégâts matériels.
- N'allumer l'appareil que lorsque personne ni aucun animal ne se trouvent dans la zone de travail.
- Respecter une distance de sécurité avec les personnes et les animaux, et éteindre l'appareil lorsque des personnes ou des animaux s'approchent.
- Ne jamais tenir le flux de gaz d'échappement du moteur en direction de personnes ou d'animaux ni en direction de produits et objets inflammables.
- Ne jamais mettre la main dans la grille d'aspiration et d'aération lorsque le moteur tourne.

Les pièces mécaniques rotatives peuvent provoquer des blessures.

- Toujours éteindre l'appareil lorsque vous n'en avez pas besoin, par ex. quand vous changez de zone de travail, pour les travaux de maintenance et d'entretien, quand vous faites le plein du mélange essence-huile.
- En cas d'accident, arrêter immédiatement l'appareil pour éviter des blessures et des dégâts supplémentaires.
- N'utilisez pas l'appareil avec des pièces usées ou défectueuses. Les pièces mécaniques usées ou défectueuses peuvent entraîner de graves blessures.
- Conserver l'appareil hors de la portée d'enfants.

3.1.5 Sécurité de l'appareil

- Utiliser l'appareil uniquement dans les conditions suivantes :
 - L'appareil n'est pas encrassé.
 - L'appareil ne présente aucun dommage.
 - Tous les éléments de commande fonctionnent.
- S'assurer que toutes les poignées de l'appareil sont sèches et propres.
- Ne pas sursolliciter l'appareil. Il est conçu pour des travaux non intensifs dans un domaine privé. Toute surcharge entraîne l'endommagement de l'appareil.
- Ne pas utiliser l'appareil avec des pièces usées ou défectueuses. Toujours remplacer les pièces défectueuses par des pièces de rechange d'origine du fabricant. Si l'appareil est utilisé avec des pièces usées ou défectueuses, il ne sera pas possible de faire valoir la garantie du fabricant.

3.1.6 Exposition aux vibrations

- Danger lié aux vibrations
Le taux réel d'émission de vibrations lors de l'utilisation de l'appareil peut différer de la valeur indiquée par le fabricant. Tenez compte des facteurs d'influence avant ou pendant l'utilisation :
 - Est-ce que l'appareil est utilisé de manière conforme ?
 - Est-ce que les matières sont coupées et/ou traitées selon la méthode correcte ?
 - Est-ce que l'appareil est en bon état de fonctionnement ?

- Est-ce que l'outil de coupe est correctement affûté et/ou est-ce que l'outil de coupe en place est adapté à la tâche ?
- Est-ce que les poignées et/ou poignées antivibratiles optionnelles sont fixées et reliées fixement à l'appareil ?
- Utilisez l'appareil uniquement avec le régime de moteur nécessaire pour le travail à effectuer. Éviter de le faire tourner à plein régime afin de réduire le bruit et les vibrations.
- En cas d'utilisation et de maintenance inappropriées, le bruit et les vibrations de l'appareil peuvent être amplifiés. Ceci est nocif pour la santé. Dans ce cas, arrêter immédiatement l'appareil et le faire réparer par un atelier de réparation autorisé.
- Le niveau d'exposition aux vibrations dépend du travail à accomplir ou de l'utilisation de l'appareil. Estimez ce niveau et faites des pauses en conséquence au cours de l'utilisation. Ceci permet de réduire nettement l'exposition aux vibrations pendant toute la durée de travail.
- Une utilisation prolongée de l'appareil expose l'opérateur aux vibrations et peut provoquer des problèmes circulatoires (« doigt blanc »). Pour éviter ce risque, porter des gants et maintenir les mains au chaud. Si un symptôme de « doigt blanc » survient, consulter immédiatement un médecin. Ces symptômes peuvent être : pertes de sensation, de la sensibilité, fourmillement, démangeaisons, douleurs, affaiblissement de la force, changement de couleur ou d'état de la peau. En règle générale, ces symptômes affectent les doigts, les mains ou le pouls. Le risque est accru quand la température est basse (inférieure à 10 °C environ).
- Pendant la journée de travail, faites de longues pauses pour récupérer après avoir subi le bruit et les vibrations. Planifier le travail de façon à répartir sur plusieurs jours l'utilisation des appareils qui provoquent des vibrations.
- Si vous ressentez une sensation désagréable dans les mains ou si votre peau prend une couleur anormale pendant que vous utilisez l'appareil, arrêtez immédiatement le travail. Prévoyez des pauses suffisantes. Sans pauses suffisantes, le syndrome du système main-bras peut apparaître.
- Réduisez le plus possible le risque d'exposition aux vibrations. Entretenez l'appareil

conformément aux instructions de la notice d'utilisation.

- Lors d'une utilisation fréquente de l'appareil, contactez votre revendeur spécialisé pour l'achat d'accessoires antivibrations, tels que des poignées.
- Prévoyez un planning de travail qui permet de réduire l'exposition aux vibrations.

3.1.7 Exposition au bruit

Une certaine exposition au bruit due à l'appareil est inévitable. Prévoyez les tâches très bruyantes pendant les plages horaires autorisées et prévues pour cela. Le cas échéant, respectez les horaires de repos et limitez la durée de travail au strict minimum. Pour votre protection personnelle et pour la protection également des personnes à proximité, portez une protection auditive adaptée.

3.1.8 Manipulation de l'essence et de l'huile

- Risque d'explosion et d'incendie :
Les émissions du mélange essence/air créent une atmosphère explosive. Une déflagration, une explosion ou un incendie peuvent provoquer de graves blessures, voire la mort, en cas de manipulation incorrecte du carburant. Tenez compte des points suivants :
 - Ne fumez pas quand vous manipulez de l'essence.
 - Manipulez l'essence en extérieur uniquement, jamais dans des locaux fermés.
 - Respectez impérativement les règles de comportement citées plus bas.
- Transportez et stockez l'essence et l'huile exclusivement dans des conteneurs prévus à cet effet. Veillez à ce qu'aucun enfant n'ait accès à l'essence et à l'huile stockées.
- Pour éviter toute contamination du sol (protection de l'environnement), veillez à ce que l'essence et l'huile ne pénètrent pas dans la terre quand vous faites le plein. Pour faire le plein, utilisez un entonnoir.
- Ne remplissez jamais le réservoir de l'appareil dans une pièce fermée. Des vapeurs d'essence peuvent s'accumuler sur le sol et provoquer une déflagration ou même une explosion.
- Essuyez immédiatement les déversements d'essence sur l'appareil et au sol. Laissez sécher les tissus utilisés pour essuyer l'essence dans un endroit bien ventilé avant de le jeter. Sinon, il y a risque de combustion spontanée.

- Si vous renversez de l'essence, des vapeurs d'essence se forment. Pour cette raison, ne pas démarrer l'appareil au même endroit, mais à au moins 3 m de distance.
- Évitez tout contact de la peau avec des produits pétroliers. Ne respirez pas les vapeurs d'essence. Portez toujours des gants de protection quand vous faites le plein. Changez et nettoyez régulièrement vos vêtements de protection.
- Veillez à ce que vos vêtements n'entrent pas en contact avec l'essence. Si vos vêtements sont tachés d'essence, changez-vous immédiatement.
- Ne remplissez jamais l'appareil quand le moteur tourne ou qu'il est chaud.

3.2 Consignes de sécurité pour le coupe-bordures et la débroussailleuse

- Toujours utiliser l'appareil à deux mains.
- Tenir toujours éloignés les mains et les pieds du dispositif de coupe, surtout à la mise en route du moteur.
- Après extinction du moteur, attendre que le dispositif de coupe s'immobilise.
- Ne retirer les débris végétaux que lorsque le moteur et le dispositif de coupe sont arrêtés.
- En raison du risque de coupures, ne pas toucher le coupe-fil sans porter de gants.
- Après extraction d'un nouveau fil, maintenir systématiquement l'appareil dans sa position normale de travail avant de le rallumer.
- Ne pas utiliser de fil de coupe métallique.
- Retirer systématiquement tout résidu de tonte de l'écran de protection, du dispositif de coupe et du moteur.
- Il est recommandé aux personnes non familiarisées avec la manipulation de cet appareil de s'exercer avec le moteur arrêté.
- Pour les travaux en pente :
 - Ne jamais travailler sur une pente lisse et glissante.
 - Toujours tondre en travers de la pente, jamais dans le sens de la descente ou de la montée.
 - Toujours se tenir sous le dispositif de coupe.
- Après être entré en contact avec un corps étranger :
 - arrêter le moteur.

- Vérifier les dommages éventuels de l'appareil.
- Monter et fixer la lame pour qu'elle ne tombe pas en fonctionnement.
- Ne jamais utiliser l'appareil à proximité de liquides ou gaz facilement inflammables. Risque d'explosion et/ou d'incendie !

3.3 Consignes de sécurité pour l'élagueuse sur perche

- Quand vous élaguez un arbre, élevez l'élagueuse sur perche selon un angle de jusqu'à 60° maximum. Si l'angle est plus aigu, vous vous retrouverez obligatoirement dans la zone où les branches sciées risquent de tomber. Tenez-vous toujours hors de cette zone.
- Prévoyez un chemin de fuite vous permettant d'éviter les branches qui tombent. Ce chemin de fuite doit être exempt d'obstacles, p.ex. branches sciées ou zones glissantes, qui pourraient gêner le mouvement de retraite.
- Respectez une distance de sécurité avec les personnes, animaux, objets ou bâtiments à proximité. Cette distance doit être au moins égale à 2,5 fois la longueur de la branche à scier. Si cela n'est pas possible, sciez la branche par tronçons.
- Ne tentez pas de scier une branche dont le diamètre est supérieur à la longueur du guide-chaîne.
- N'essayez pas de reprendre une entaille déjà existante.
- N'utilisez pas l'élagueuse sur perche pour lever ou déplacer du bois.
- Veillez à ce que le bois soit exempt de corps étrangers (clous, etc.).
- Prenez les mesures appropriées pour éviter que les branches ou les objets en mouvement se retrouvent coincés dans la chaîne. Dans ce cas, éteignez immédiatement l'élagueuse sur perche.
- Éteignez l'appareil de base et enfiler le capot de protection sur la chaîne de sciage avant d'effectuer les tâches suivantes :
 - Travaux de contrôle, de réglage et de nettoyage
 - Travaux sur le rail de guidage et la chaîne
 - Quitter l'appareil
 - Transport
 - Stockage

- Travaux de maintenance et de réparation
- Danger
- Respecter une distance minimale de 15 m par rapport aux lignes électriques aériennes.

3.4 Consignes de sécurité pour le taille-haie

- Examiner les haies et les buissons avant de les tailler afin de détecter la présence d'éventuels objets non visibles au premier abord, p.ex. fils métalliques, grillages de clôture, appareils de jardinage, bouteilles, et retirer ces objets.
- Déplacer et transporter l'appareil en veillant à ne toucher personne ni aucun animal avec la lame. Avant le transport, enfiler le capot de protection sur la lame.
- Pendant le travail, ne pas maintenir les branches à couper.
- Éteindre l'appareil et attendre que la lame de coupe soit immobile avant de retirer les branches coincées.
- Ne pas utiliser le taille-haie pour soulever ou dégager des morceaux de bois ou autres objets.
- Éteindre l'appareil de base et enfiler le capot de protection sur la lame de coupe avant d'effectuer les tâches suivantes :
 - Travaux de contrôle, de réglage et de nettoyage
 - Travaux sur la lame de coupe
 - Quitter l'appareil
 - Transport
 - Stockage
 - Travaux de maintenance et de réparation
 - Danger
- Respecter une distance minimale de 15 m par rapport aux lignes électriques aériennes.

4 MONTAGE

⚠ AVERTISSEMENT ! Dangers liés à un montage incomplet ! L'utilisation d'un appareil qui n'est pas entièrement monté risque d'entraîner des blessures graves.

- Utilisez l'appareil uniquement lorsqu'il est entièrement monté !
- Vérifiez que tous les dispositifs de sécurité et de protection sont disponibles et opérationnels avant de mettre l'appareil en marche !

4.1 Groupe moteur

4.1.1 Montage de la poignée (07)

1. Placer la partie inférieure de la poignée (07/1) sur le manchon en caoutchouc du tube principal du groupe moteur.
2. Placer la poignée (07/1) sur la partie inférieure de la poignée (07/2) et fixer les deux parties à l'aide des vis.

4.1.2 Montage de l'arbre divisé (09,10)

Les appareils à monter se fixent sur l'arbre divisé.

1. Desserrer (09/a) le contre-écrou (09/1) et sortir (09/b) un peu la goupille (09/2).
2. Enfoncer l'arbre divisé (10/1) jusqu'en butée dans sa fixation (10/2).
3. Insérer la goupille (09/2) et fixer (09/c) l'arbre divisé (10/1) avec le contre-écrou (09/1).

4.1.3 Démontage de l'arbre divisé (09,10)

1. Desserrer (09/a) le contre-écrou (09/1) et sortir (09/b) un peu la goupille (09/2).
2. Tirer (10/b) l'arbre divisé (10/1) hors de sa fixation (10/2).
⇒ Ainsi, il est possible d'entreposer le Multitool BC 260 MT dans des conditions d'encombrement optimales.

4.1.4 Montage du tube d'extension

REMARQUE Utiliser le tube d'extension uniquement avec l'outil d'élagage et le taille-haie.

1. Effectuer le montage/démontage du tube d'extension (02) de manière analogue au montage/démontage de l'arbre divisé voir *chapitre 4.1.2 "Montage de l'arbre divisé (09,10)", page 74*.

4.1.5 Accrocher la bandoulière de port sur l'appareil de base

La bandoulière de port jointe à la livraison décale la charge de l'accessoire, du tube d'extension et de l'appareil de base vers la partie supérieure du corps.

1. Passer la bandoulière sur l'épaule.
2. Accrocher le mousqueton de la bandoulière dans l'anneau de l'appareil de base.
3. Ajuster la longueur de la bandoulière en faisant glisser la boucle de la bandoulière de sorte que le port de l'ensemble vous soit confortable.
4. Simuler quelques mouvements de travail avec l'appareil éteint pour tester la longueur

de la bandoulière. Si nécessaire, rectifier la longueur de la bandoulière.

- La débroussailleuse et le coupe-bordures doivent être déplacés parallèlement au sol.

4.2 Débroussailleuse et coupe-bordures (03,04)

4.2.1 Montage du bouclier de protection (08)

REMARQUE Le bouclier de protection protège l'utilisateur des objets projetés. La lame intégrée (coupe-fil) coupe automatiquement le fil de coupe à la longueur optimale.

1. Placer des plaquettes métalliques (08/1) sous le bouclier de protection (08/2).
2. Les fixer à l'arbre divisé avec quatre vis (08/3).

4.2.2 Montage de la bobine de fil (11)

AVERTISSEMENT ! Risque de blessure si les pièces mécaniques se détachent. Les pièces mécaniques qui se détachent en fonctionnement peuvent provoquer des blessures graves.

- Fixez les outils de coupe de telle sorte qu'ils ne puissent pas se détacher en marche.
1. Le cas échéant : Retirer la lame voir *chapitre 4.2.4 "Montage de la lame (13)", page 75*.
 2. Enfoncer le disque d'entraînement (11/1) sur la broche de guidage (11/2) du renvoi d'angle.
 3. Pour bloquer, enficher la clé à six pans (11/3) dans l'alésage du disque d'entraînement (11/1).
 4. Visser la tête à fil (11/4) sur le renvoi d'angle et bien serrer. **Filet à gauche ! Serrer la bobine de fil en sens inverse des aiguilles d'une montre !**

4.2.3 Remplacement du fil de coupe (12)

1. Faire pivoter le bouton rotatif (12/1) de sorte que les flèches (12/2, 12/3) soient en alignement.
2. Pousser le fil de coupe dans l'ouverture (12/4) jusqu'à obtenir une longueur de fil égale des deux côtés de la tête à fil.
3. Engager le fil de coupe dans la tête à fil : Tourner le bouton rotatif (12/1) dans le sens des flèches (12/5) jusqu'à ce que le fil de coupe dépasse encore d'environ 10 cm des deux côtés de la tête à fil.

4.2.4 Montage de la lame (13)

⚠ AVERTISSEMENT ! Risque de blessure si les pièces mécaniques se détachent. Les pièces mécaniques qui se détachent en fonctionnement peuvent provoquer des blessures graves.

- Fixez les outils de coupe de telle sorte qu'ils ne puissent pas se détacher en marche.
1. Le cas échéant : Retirer la tête à fil voir *chapitre 4.2.2 "Montage de la bobine de fil (11)", page 74.*
 2. Démontez la plus petite protection anti-coupure sur le bouclier de protection.
 3. Retirez la goupille (13/8) et enlevez le flasque (13/5).
 4. Posez la lame (13/4) sur le disque d'entraînement (13/2) de sorte que l'alésage de la lame se trouve exactement sur le cercle-guide du disque d'entraînement.
 5. Posez le flasque (13/5) sur la lame de sorte que le côté plat soit tourné vers la lame de coupe.
 6. Serrez l'écrou de fixation (13/7) sur la broche de guidage de l'arbre de transmission (13/1). Pour cela, introduisez la clé à six pans (13/3) dans l'alésage prévu à cet effet et serrez à l'aide de la clé en tournant dans le sens anti-horaire.
 7. Sécurisez l'écrou (13/7) avec la goupille (13/8).
 8. Remontez la plus petite protection anti-coupure sur le bouclier de protection.

4.3 Élagueuse sur perche (05)

4.3.1 Montage du rail de guidage et de la chaîne de sciage (16 -20)

⚠ ATTENTION ! Risque de blessure en cas de contact avec la chaîne de sciage. Les arêtes tranchantes de la chaîne de sciage sont très affûtées de sorte que toute manipulation de la chaîne de sciage peut provoquer des blessures par coupure. Avant tout travail avec la chaîne de sciage :

- Éteignez le moteur.
 - Portez des gants de protection.
1. Desserrer (16/a) l'écrou de fixation (16/1) du capot de pignon de chaîne (16/2). Retirez l'écrou de fixation et le capot du pignon de chaîne.
 2. Desserrer la vis de tension de la chaîne (17/1) à l'aide du tournevis de la clé univer-

selle. Tourner la vis de tension de la chaîne dans le sens anti-horaire jusqu'à ce que le tenon de serrage de la chaîne (17/2) se trouve à l'extrémité arrière du filetage.

3. Mettre la chaîne de sciage en place :
 - Aligner (18/a) par rapport à la pointe du rail de guidage (18/3) les dents de coupe (18/1) de la chaîne de sciage (18/2) qui doivent se trouver en haut sur le rail de guidage.
Remarque : Veiller au montage correct de la chaîne !
 - Insérer la chaîne de sciage (18/2) dans la rainure (18/4) du rail de guidage et sur tout le pourtour du rail de guidage.
4. Placer le rail de guidage avec la chaîne de sciage montée dans le carter ouvert :
 - Faire passer la chaîne de sciage (19/1) autour du pignon de chaîne (19/2).
 - Aligner le rail de guidage (19/3) de sorte que l'ergot de guidage (19/4) s'enclenche dans le trou oblong (19/5) du rail de guidage.
 - Aligner le rail de guidage (19/3) de sorte que le tenon de tension de chaîne (19/6) s'engrène dans l'un des deux alésages de tension de chaîne.
 - Positionner la chaîne (19/1) de sorte qu'elle soit en appui dans la rainure du rail de guidage (19/3) et sur le pignon de chaîne (19/2).
5. Poser le cache du pignon de chaîne (16/2) et bien serrer (16/b) avec l'écrou de fixation (16/1).
6. Remettre en place le capot (16/2) et serrer l'écrou de fixation (16/1) à la main.
7. Tendre la chaîne de sciage.

4.3.2 Tendre et détendre la chaîne (17)

i REMARQUE La chaîne est correctement tendue lorsqu'elle :

- se trouve sur le côté inférieur du guide-chaîne et peut être entraînée à la main.
 - peut être levée de 3 ou 4 mm au centre du guide-chaîne.
1. Desserrer légèrement l'écrou de fixation du capot.

2. Pour tendre la chaîne, utiliser la clé universelle :
 - Pour tendre la chaîne : Tourner la vis de tension de la chaîne (17/1) dans le sens des aiguilles d'une montre (17/a).
 - Pour détendre la chaîne : Tourner la vis de tension de la chaîne (17/1) dans le sens anti-horaire (17/b).
3. Contrôler la tension de la chaîne (voir *chapitre 7.3.2 "Contrôle de la tension de chaîne", page 78*). Si besoin, répéter l'étape précédente.

4.4 Taille-haie (14,15)

Il est possible de régler l'inclinaison du taille-haie afin d'en optimiser l'utilisation.

1. Débloquer le levier de réglage (14/1).
2. Incliner l'appareil jusqu'à la position désirée (14/a).
3. Resserrer le levier de réglage (14/1).
4. Avant le travail, retirer (15/a) les rails de protection (15/1).

5 CARBURANT ET CONSOMMABLES

ATTENTION ! Risque de dommages sur le moteur. L'essence pure peut endommager et entraîner la défaillance totale du moteur. Dans une telle situation, il est impossible de faire valoir les droits à la garantie auprès du fabricant.

- Toujours faire fonctionner le moteur avec un mélange essence-huile dans les proportions de mélange prescrites.

Respecter les consignes de sécurité voir *chapitre 3.1.8 "Manipulation de l'essence et de l'huile", page 72*.

- Toujours bien fermer le bouchon de réservoir
- En cas d'écoulement d'essence :
 - Ne pas mettre le moteur en marche
 - Éviter les essais d'allumage
 - Nettoyer l'appareil
 - Laisser les restes de carburant s'évaporer

5.1 Réalisation du mélange de carburant

REMARQUE Utiliser uniquement un mélange de carburant 25:1. Il est recommandé d'utiliser des carburants à teneur réduite en bioéthanol < 5%.

1. Mettre de l'essence et de l'huile 2 temps de marque, conformément au tableau, dans un récipient approprié.

2. Bien mélanger les deux composants.

5.2 Rapports de mélange de carburant

Processus de mélange	Essence [litres]	Huile pour mélange [millilitres]
25 volumes d'essence	1 l	40 ml
1 volume	3 l	120 ml
Huile 2 temps pour mélange	5 l	200 ml

6 MISE EN SERVICE

REMARQUE Contrôlez l'absence d'endommagement sur l'appareil, avant sa mise en service quotidienne, après sa chute ou à l'issue d'autres chocs. Faites les réparer avant de l'utiliser.

- Ne pas utiliser l'appareil avec un outil de coupe et/ou des pièces de fixation desserrés, endommagés ou usés !
- Passer la bandoulière de port autour de l'épaule gauche et l'accrocher à l'anneau du groupe moteur (01/2)
- Prendre une position assurée.
- Toujours utiliser la lame de coupe avec le bouclier de protection
- Respecter la réglementation spécifique au pays en ce qui concerne les horaires d'utilisation
- Toujours respecter la notice d'utilisation fournie par le fabricant du moteur
- Avant utilisation, contrôler l'outil de coupe pour vérifier l'absence de détériorations ou de fissures, le cas échéant remplacer les pièces endommagées ou usées par des pièces détachées d'origine

6.1 Préparation

Positions du levier de starter

CHOKE	RUN

Démarrage à froid

Si le moteur est froid, c'est-à-dire s'il n'a pas fonctionné depuis plus de 5 minutes, il faut effectuer un « démarrage à froid ».

Démarrage à chaud

Si le moteur est encore chaud, c'est-à-dire s'il vient juste d'être arrêté, on effectue alors un « démarrage à chaud ». On n'utilise pas le starter dans ce cas.

6.2 Démarrage/arrêt du moteur (22)

⚠ DANGER ! Danger de mort par intoxication. Les fumées dégagées par le moteur contiennent du monoxyde de carbone qui peut tuer une personne en quelques minutes.

- Ne faites jamais tourner le moteur dans des locaux fermés, mais toujours à l'air libre.
- N'inhalez pas les gaz d'échappement du moteur.
- Éteignez le moteur si lors de l'utilisation de l'appareil, vous vous sentez mal, ressentez des vertiges ou des signes de faiblesse. Consultez immédiatement un médecin.

Démarrage du moteur

i Avant de démarrer, raccourcir le fil de coupe à 13 cm pour ne pas surcharger le moteur.

Démarrage à froid

1. Mettre l'interrupteur MARCHE/ARRÊT (22/4) sur MARCHE.
2. Mettre le levier de starter (22/1) sur la position STARTER.
3. Appuyer à plusieurs reprises (10 fois) vigoureusement sur la pompe à carburant (22/3) jusqu'à ce que de l'essence/de la mousse soit visible dans la pompe d'aspiration.
4. D'une main, maintenir fermement l'appareil au sol.
5. Tirer avec douceur la corde du lanceur (22/2) jusqu'au point de résistance, puis continuer à tirer en effectuant une traction rapide et vigoureuse. Ne pas sortir entièrement la corde du lanceur et laisser revenir lentement la poignée de starter afin que la corde du lanceur s'enroule correctement.
6. Répéter cette procédure jusqu'à ce que l'allumage du moteur s'active de manière audible et brève.
7. Remettre le levier de starter sur la position RUN, dès que l'allumage du moteur est activé.
8. Tirer la corde du lanceur jusqu'à ce que le moteur démarre.

9. Si le moteur ne démarre pas, répéter les étapes 1-8.
10. Si l'on relâche la manette des gaz, le moteur tourne au ralenti.

Démarrage à chaud

1. Mettre l'interrupteur MARCHE/ARRÊT (22/4) sur MARCHE.
 2. Mettre le levier de starter (22/1) sur RUN.
 3. Bloquer la manette des gaz (22/6) comme pour "Démarrage à froid".
 4. Tirer rapidement la corde du lanceur (22/2) 6 fois au maximum - le moteur démarre. Appuyer à fond sur la manette des gaz (22/6) jusqu'à ce que le moteur tourne régulièrement.
- Le moteur ne démarre pas :
 - Mettre le levier de starter (22/1) sur RUN
 - Tirer la corde du lanceur (22/2) 5 fois
 - Le moteur ne démarre toujours pas :
 - Attendre 5 minutes, puis essayer à nouveau avec la manette des gaz complètement enfoncée

Extinction du moteur

1. Desserrer la manette des gaz (22/6) et laisser le moteur tourner au ralenti.
2. Mettre l'interrupteur MARCHE/ARRÊT (22/4) sur ARRÊT.

7 UTILISATION

Pendant la taille et la coupe, toujours laisser tourner le moteur à haut régime.

7.1 Travail avec coupe-bordures

7.1.1 Tailler

- Pencher l'appareil légèrement vers l'avant et le déplacer à une vitesse adaptée et régulière de gauche à droite.
- Les meilleurs résultats de coupe s'obtiennent lorsque l'herbe est sèche.
- Ne pas amener le fil de coupe au contact direct des murs et des plaques en pierre car, sinon, le fil de coupe s'userait trop vite.
- Couper l'herbe haute et la végétation épaisse par étapes afin que la bobine de fil ne s'obstrue pas.
- Adapter le régime du moteur et la profondeur de coupe aux circonstances particulières. Si le régime moteur est trop faible, des broussailles peuvent se prendre ou se coincer dans l'outil de coupe.

- Lorsque l'herbe, les branchages ou autres objets se prennent dans l'outil de coupe ou que l'appareil vibre de façon inhabituelle, couper immédiatement le moteur et vérifier l'appareil.
- Un renvoi d'angle bloqué peut provoquer des dégâts au niveau de l'embrayage.
- Le fil de coupe continue de tourner par inertie après l'arrêt de l'outil à bobine de fil. Il faut donc attendre que le fil s'immobilise avant de remettre l'appareil en marche.
- Quand la bobine de file est vide, changer le fil de coupe.

7.1.2 Rallongement du fil de coupe (25)

i REMARQUE Le coupe-fil sur le bouclier de protection raccourcit le fil à la bonne longueur.

La longueur du fil de coupe diminue au fur et à mesure de l'utilisation et il s'effiloche.

- Appuyer (25/a) régulièrement la tête de coupe (25/1) sur l'herbe. Une longueur de fil de coupe neuf se déroule alors de la bobine de fil et l'extrémité usée du fil est coupée par le coupe-fil (25/2).

7.2 Travail avec la débroussailluse

7.2.1 Éviter le rebond

- Veillez à vous camper solidement sur vos jambes. Écartez les pieds confortablement et attendez-vous toujours à un rebond.
- Avant de commencer la coupe, la lame de coupe doit avoir atteint son plein régime de travail.

7.2.2 Tonte

- Pencher l'appareil légèrement vers l'avant et le déplacer de manière appropriée et régulière de droite à gauche. Le matériau coupé tombera ainsi sur la surface déjà tondue.
- Couper l'herbe haute et la végétation épaisse par étapes. Raccourcir d'abord le haut du matériau à couper en déplaçant l'appareil vers la droite. Par un mouvement inverse, vers la gauche, couper ensuite la partie basse.
- Lors du travail sur terrain en pente avancer en procédant par bandes. Tondre d'abord une bande parallèle à la pente, revenir ensuite au dessus de la zone tondue et tondre la bande suivante.
- Adapter le régime du moteur et la profondeur de coupe aux circonstances particulières. Si le régime moteur est trop faible, des brous-

sailles peuvent se prendre ou se coincer dans l'outil de coupe.

- Lorsque l'herbe, les branchages ou autres objets se prennent dans l'outil de coupe ou que l'appareil vibre de façon inhabituelle, couper immédiatement le moteur et vérifier l'appareil.
- Un renvoi d'angle bloqué peut provoquer des dégâts au niveau de l'embrayage.
- Ne jamais enlever des débris de coupe coincés alors que la lame de coupe est active. Attendre pour cela que la lame de coupe soit à l'arrêt.
- Lorsque la lame de coupe est émoussée, cassée ou tordue, la remplacer par une pièce de rechange d'origine.

7.3 Travail avec l'élagueuse sur perche

7.3.1 Éviter le rebond

Lors du travail avec la scie de l'élagueuse sur perche, un rebond de scie peut se produire en cas d'utilisation inappropriée. Pour éviter cela :

- Toujours bien tenir l'élagueuse sur perche des deux mains.
- Entamer la coupe uniquement quand la chaîne de sciage est en marche.
- Pour un meilleur contrôle, scier avec le bord inférieur du rail de guidage. Pour cela, toujours amener l'élagueuse sur perche à plat autant que possible.
- Ne jamais scier avec la pointe du rail de guidage.
- Le fait de scier avec le bord supérieur peut provoquer un rebond de la scie, lorsque la chaîne de coupe se coince ou touche un objet dur dans le bois.
- Toujours travailler avec une chaîne de sciage correctement aiguisée et bien tendue.

7.3.2 Contrôle de la tension de chaîne

⚠ ATTENTION ! Risque de blessure dû au saut de chaîne. Une chaîne insuffisamment tendue peut sauter en fonctionnement et provoquer des blessures.

- Contrôler fréquemment la tension de la chaîne. La tension de la chaîne est insuffisante lorsque les maillons sortent de la rainure du rail de guidage inférieur.
- Tondre correctement la chaîne lorsque la tension de la chaîne est insuffisante.

Contrôler souvent la tension de la chaîne car les chaînes neuves s'allongent.

1. Faire avancer la chaîne à la main, sur une courte distance, et ce faisant effectuer le contrôle :
 - Sur l'appareil à froid : La chaîne de sciage est correctement tendue lorsqu'il est possible de la soulever à la main d'environ 3 à 4 mm au milieu du rail de guidage et de la faire avancer légèrement. La chaîne de sciage s'allonge à la température de fonctionnement et pend.
 - Les maillons de la chaîne de sciage ne doivent pas sortir de la rainure inférieure du rail de guidage car la chaîne de sciage pourrait alors sauter.
2. Si nécessaire, retendre la chaîne voir *chapitre 4.3.2 "Tendre et détendre la chaîne (17)", page 75.*

7.4 Travail avec le taille-haie

- Mettre le taille-haie dans la position d'inclinaison désirée.
- Le diamètre de coupe maximal dépend du type de bois, de son âge, de la teneur en humidité et de la dureté du bois. Aussi, avant d'effectuer la taille de la haie, raccourcir les grosses branches à la bonne longueur à l'aide d'une cisaille à bois.
- Grâce à sa lame double face, il est possible de manœuvrer le taille-haie vers l'avant, vers l'arrière ou par un mouvement de balancement d'un côté à l'autre.
- Tailler d'abord les côtés de la haie et seulement ensuite le bord supérieur.
- Tailler la haie de bas en haut.
- Tailler la haie en forme de trapèze. Cela évite que la partie basse de la haie ne se dégarnisse par manque de lumière.
- Tendre un cordeau sur toute la longueur de la haie pour obtenir une taille régulière du haut de la haie.

8 MAINTENANCE ET ENTRETIEN

⚠ AVERTISSEMENT ! Danger de blessures par coupures. Risque de coupures si la main est introduite dans les pièces de l'appareil à arêtes vives et mobiles ainsi que dans les outils de coupe.

- Avant tout travail de maintenance, d'entretien et de nettoyage, toujours éteindre l'appareil.
- Pour les travaux de maintenance, d'entretien et de nettoyage, toujours porter des gants de protection.
- Ne pas exposer l'appareil à l'eau ou à l'humidité.
- Nettoyer les parties en plastique à l'aide d'un chiffon, sans utiliser ni détergent ni de solvant.
- Vérifier si les contacts électriques sont oxydés. Le cas échéant, les nettoyer à l'aide d'une fine brosse métallique puis pulvériser un spray spécial contacts électriques.

8.1 Groupe moteur (23,24)

8.1.1 Nettoyage du filtre à air (23)

ATTENTION ! Risque de dommages sur le moteur. Un fonctionnement du moteur sans filtre à air entraîne des endommagements moteur importants !

- N'utilisez jamais l'appareil sans filtre à air.
 - Nettoyez régulièrement le filtre à air.
 - Remplacez un filtre à air endommagé.
1. Retirer la vis en étoile (23/1)
 2. Retirer le capot (23/2).
 3. Extraire le filtre à air (23/3).
 4. Nettoyer le filtre à air à l'eau savonneuse. Ne pas utiliser d'essence !
 5. Laisser sécher le filtre à air.
 6. Monter le filtre à air en procédant dans l'ordre inverse.

8.1.2 Remplacement du filtre à carburant

ATTENTION ! Risque de dommages sur le moteur. Un fonctionnement du moteur sans filtre à carburant entraîne des dommages importants du moteur !

- Ne jamais utiliser l'appareil sans filtre à carburant.
- Nettoyer régulièrement le filtre à carburant.
- Remplacer le filtre à carburant endommagé.

1. Retirer intégralement le bouchon de réservoir.
2. Vider le carburant présent dans un récipient adapté.
3. Sortir le filtre du réservoir à l'aide d'un crochet métallique.
4. Retirer le filtre par un mouvement de rotation.
5. Remplacer le filtre.

8.1.3 Réglage du carburateur

Le carburateur est réglé de manière optimale en usine.

8.1.4 Remplacement de la bougie d'allumage (24)

Pour l'écartement des électrodes, voir les caractéristiques techniques.

1. Serrer la bougie d'allumage avec un couple de 12-15 Nm.
2. Placer le connecteur de bougie d'allumage sur la bougie d'allumage.

8.2 Débroussailleuse et coupe-bordures

8.2.1 Nettoyage du bouclier de protection

i REMARQUE Nettoyer régulièrement le bouclier de protection afin d'éviter toute surchauffe de l'arbre divisé.

1. Éteindre l'appareil.
2. Enlever avec précaution les résidus de tonte à l'aide d'un tournevis ou autre instrument semblable.

8.2.2 Aiguisage du coupe-fil (26)

1. Défaire les vis de fixation (26/1).
2. Fixer le coupe-fil (26/2) dans un étau et l'aiguiser à l'aide d'une lime. Limer dans une seule direction.
3. Fixer à nouveau le coupe-fil dans le bouclier de protection à l'aide des vis de fixation (26/3). Bien serrer les vis de fixation.

8.2.3 Remplacement du coupe fil (26)

1. Défaire les vis de fixation (26/1).
2. Fixer le nouveau coupe-fil sur le bouclier de protection (26/3) à l'aide des vis de fixation. Bien serrer les vis de fixation.

8.2.4 Remplacement de la lame

Remplacement de la lame : voir *chapitre 4.2.4 "Montage de la lame (13)"*, page 75.

8.3 Élagueuse sur perche

8.3.1 Remplissage d'huile pour chaîne de sciage (20)

Il n'y a pas d'huile de chaîne de sciage dans l'appareil à la livraison !

ATTENTION ! Risque d'endommagement de l'appareil. L'utilisation de l'appareil sans huile pour chaîne de coupe endommage la chaîne de coupe et le rail de guidage.

- N'utilisez jamais l'appareil sans huile de chaîne de coupe.
- Avant de travailler, rajoutez de l'huile de chaîne de coupe dans le réservoir d'huile et vérifiez le niveau pendant le travail.
- Au moins avant chaque utilisation, vérifiez que le graissage de chaîne fonctionne.

La durée de vie et la puissance de coupe de la chaîne dépendent d'une lubrification optimale. Pendant le fonctionnement, la chaîne de sciage est automatiquement humidifiée avec de l'huile.

ATTENTION ! Risque d'endommagement de l'appareil. En raison de la poussière d'abrasion métallique qu'elle contient, l'huile usagée pour la lubrification de la chaîne entraîne une usure prématurée du rail de guidage et de la chaîne. En outre, son utilisation invalide la garantie du fabricant.

- N'utilisez jamais d'huile usagée, uniquement de l'huile de chaîne de coupe biodégradable.

ATTENTION ! Danger de pollution. L'utilisation de l'huile minérale pour la lubrification de la chaîne entraîne de graves dangers pour l'environnement.

- N'utilisez jamais d'huile minérale, uniquement de l'huile de chaîne de coupe biodégradable.

Avant chaque utilisation, vérifier le niveau d'huile et rajouter de l'huile pour chaîne de sciage si nécessaire :

1. Contrôler le niveau d'huile du réservoir à huile. L'huile doit toujours être visible. Le niveau d'huile doit toujours se trouver entre les repères Minimum et Maximum.
2. Placer et maintenir l'élagueuse sur perche à l'horizontale sur un support stable.
3. Nettoyer l'appareil tout autour du bouchon du réservoir d'huile (20/1).
4. Dévisser le bouchon du réservoir d'huile (20/1).

5. Remplir le réservoir d'huile de chaîne de sciage biodégradable. Ne pas faire déborder !
 - Utiliser un entonnoir pour remplir plus facilement le réservoir.
 - Aucune saleté ne doit pénétrer dans le réservoir d'huile.
6. Revisser le bouchon du réservoir d'huile (20/1).

8.3.2 Réglage et contrôle de la lubrification de la chaîne

Réglage de la lubrification de la chaîne

La lubrification de la chaîne est réglée en usine. La quantité d'huile peut varier selon le type de bois et les techniques de travail et elle doit être corrigée.

1. Régler la lubrification de la chaîne via la vis de réglage se trouvant en dessous de l'appareil.

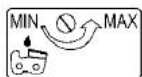

- Tourner dans le sens anti-horaire = grande quantité d'huile (MAX)
- Tourner dans le sens horaire = petite quantité d'huile (MIN)

Contrôle de la lubrification de la chaîne

ATTENTION ! Risque d'endommagement de l'appareil. Tout contact avec le sol use irrémédiablement la chaîne.

- Ne touchez pas le sol avec la chaîne et respectez une distance de sécurité de 20 cm.

1. Allumer l'appareil.
2. Orienter le bout du rail de guidage vers un carton ou du papier sur le sol.
 - Si la trace d'huile augmente, cela signifie que la lubrification de la chaîne fonctionne correctement.
 - Si, malgré un réservoir d'huile plein, aucune trace d'huile n'apparaît : Nettoyer l'orifice d'arrivée d'huile sur l'appareil ainsi que la rainure du guide-chaîne.

Si cela ne résout pas le problème, veuillez vous adresser à notre service après-vente.

8.3.3 Remplacer la chaîne de coupe et le rail de guidage

Remplacement de la chaîne de sciage et du rail de guidage

La chaîne de sciage et le rail de guidage subissent une forte usure. Remplacer sans délai la chaîne de sciage et le rail de guidage dès que leur fonctionnement irréprochable n'est plus assuré.

Remarque: La chaîne de rechange de l'élagueuse sur perche (réf. : 112972) est disponible séparément.

8.3.4 Retourner le rail de guidage

Retourner le rail de guidage lors de chaque remplacement de chaîne, ceci afin d'éviter une usure unilatérale du rail.

8.3.5 Affûter la chaîne de coupe

⚠ ATTENTION ! Risque de blessure en cas de rebond. Des chaînes de coupe endommagées ou mal affûtées augmentent le risque de rebond, ce qui peut entraîner des blessures.

- Nettoyez régulièrement la chaîne.
- Examinez régulièrement la chaîne pour voir si elle est endommagée, et remplacez-la quand cela est nécessaire.
- Si vous ne savez pas comment affûter une chaîne, veuillez vous adresser au service après-vente.

Affûter la chaîne dans les cas suivants :

- Il n'y a plus éjection que de sciure, au lieu de copeaux.
- Pour élaguer, il faut appuyer pour enfoncer l'élagueuse sur perche dans le bois.

Pour les opérateurs inexpérimentés : Faire affûter la chaîne de sciage par un spécialiste/service après-vente. Si vous affûtez la chaîne vous-même, tenez compte des valeurs ci-dessous. Les accessoires sont disponibles dans les magasins spécialisés.

Type de chaîne de sciage	Oregon 91 P0
Lime ronde	Ø 5,5 mm (7/32")
Distance jauge de profondeur T	0,64 mm (.025")
Angle d'affûtage	25°
Angle d'attaque	60°

Type de chaîne de sciage	Oregon 91 P0
Longueur de dent de rabotage a	3 mm min.

f REMARQUE Lors de l'affûtage, enlevez le moins de matériau possible. Pour l'affûtage de votre chaîne, nous recommandons une affûteuse à chaînes.

8.3.6 Nettoyer le rail de guidage

1. Nettoyer régulièrement le rail de guidage et la rainure du rail de guidage ainsi que les orifices de sortie d'huile.
2. À l'aide d'une lime plate, éliminer les bavures que la chaîne de sciage a formées sur le rail de guidage.
3. Retourner le rail de guidage après chaque remplacement/affûtage de la chaîne, afin d'éviter toute usure unilatérale.

8.3.7 Vérifier et nettoyer le pignon de chaîne

La sollicitation du pignon de chaîne (19/2) est particulièrement importante. Pour cette raison, effectuer les tâches suivantes :

1. Examiner régulièrement les dents du pignon de chaîne afin d'en contrôler l'usure et l'état d'endommagement.
2. Nettoyer le pignon d'entraînement et la fixation du rail de guidage à l'aide d'une brosse.

f REMARQUE Un pignon de chaîne usé ou endommagé diminue la durée de vie de la chaîne de coupe et doit par conséquent être immédiatement remplacé par le service après-vente.

8.4 Taille-haie

8.4.1 Lubrification de la tête orientable (21)

La tête orientable doit être lubrifiée avec de la graisse non polluante toutes les 20 heures de fonctionnement au niveau des trois graisseurs.

9 REMISAGE

⚠ AVERTISSEMENT ! Risque d'incendie et d'explosion. L'essence et l'huile sont hautement inflammables. Un incendie peut causer des blessures graves.

- Ne stockez pas l'appareil près de flammes nues ou de sources de chaleur.
- Ne stockez pas l'appareil dans un local dans lequel sont exploités des outils électriques.

Après chaque utilisation, nettoyer soigneusement l'appareil et, si disponibles, mettre tous les capots de protection en place. Conserver l'appareil à un endroit sec, fermé et hors de portée des enfants.

Si vous prévoyez de ne pas utiliser l'appareil pendant plus de 2 à 3 mois, effectuer les tâches suivantes pour éviter les dommages :

1. Vider le réservoir à carburant.
2. Mettre le moteur en marche au ralenti et le laisser tourner jusqu'à ce qu'il s'arrête.
3. Laisser le moteur refroidir.
4. Dévisser la bougie à l'aide d'une clé à bougies.
5. Mettre une cuillère à thé d'huile 2 temps dans la chambre de combustion.
6. Tirer plusieurs fois lentement la corde du lanceur afin de répartir l'huile à l'intérieur du moteur.
7. Revisser la bougie d'allumage.
8. Nettoyer l'appareil :
 - Nettoyer tout l'appareil et les accessoires à l'aide d'une brosse douce ou les essuyer avec un chiffon. Ne pas utiliser d'essence ou autres solvants !
 - Ne pas nettoyer à l'eau courante ou avec un nettoyeur haute pression.
 - Enlever la saleté de tous les orifices de l'appareil. Ne pas obstruer les fentes d'aération du système de refroidissement du moteur.
 - Maintenir les poignées exemptes d'huile et de graisse. N'utiliser ni eau ni solvants ni produits de polissage.
9. Remiser l'appareil dans un endroit aussi sec que possible.

10 REMISE EN SERVICE

Après chaque utilisation, nettoyer soigneusement l'appareil et, si disponibles, mettre tous les ca-

pots de protection en place. Conserver l'appareil à un endroit sec, fermé et hors de portée des enfants.

1. Enlever la bougie d'allumage.
2. Tirer rapidement la corde du lanceur afin d'éjecter l'huile restante de la chambre de combustion.
3. Nettoyer la bougie, vérifier l'écartement des électrodes, si besoin remplacer.
4. Préparer l'appareil à l'utilisation.
5. Remplir le réservoir avec le mélange carburant-huile adapté.

11 ÉLIMINATION



- L'essence et l'huile moteur ne doivent pas être jetées aux ordures ménagères, mais être triées avant leur mise au rebut.
- Avant la mise au rebut de l'appareil, le réservoir à carburant et le réservoir à huile moteur doivent être vidés.
- L'emballage, l'appareil et les accessoires sont fabriqués en matériaux recyclables et doivent être éliminés de manière adéquate.

14 GARANTIE

Pendant la période légale de garantie contre les vices de fabrication, nous éliminons par réparation ou remplacement, selon notre choix, tout défaut de matériau ou de fabrication survenu sur l'appareil. La durée de prescription dépend de la législation respective en vigueur dans le pays où a été acheté l'appareil.

Notre garantie s'applique seulement en cas :

- de respect du présent manuel d'utilisation,
- d'utilisation correcte,
- d'utilisation de pièces de rechange d'origine.

La garantie ne s'applique pas en cas :

- de tentatives de réparation par l'utilisateur,
- de modifications techniques par l'utilisateur,
- d'utilisation non conforme.

Sont exclues de la garantie :

- les détériorations de la peinture dues à une usure normale,
- les pièces d'usure qui figurent en encadré sur la carte des pièces de rechange xxxxxx (x).

La période de garantie commence à courir au moment de l'achat par le premier utilisateur final. La date d'achat figurant sur la preuve d'achat fait foi. Veuillez vous adresser à votre revendeur ou bien au point de service après-vente agréé le plus proche, en présentant cette déclaration et la preuve d'achat. Les droits légaux de l'acheteur vis-à-vis du vendeur en cas de défaut ne sont pas affectés par cette déclaration.

12 INFORMATIONS SUPPLÉMENTAIRES SUR LES VALEURS DE CO₂

En vertu de l'article 43 alinéa 4 du règlement (UE) 2016/1628, nous sommes tenus de mettre à disposition la valeur de CO₂ déterminée dans le cadre de la réception de type UE.

Les valeurs de CO₂ des moteurs Honda de réception de type UE sont publiées à l'adresse suivante :

<https://www.al-ko.com/shop/media/al-ko-engines/co2.pdf>.

Cette mesure de CO₂ résulte de l'essai d'un moteur (parent) représentatif pour le type de moteur ou la famille de moteurs, dans un cycle d'essai défini dans des conditions en laboratoire et ne constitue pas une garantie expresse ou implicite de la puissance d'un certain moteur.

13 SERVICE CLIENTS/APRÈS-VENTE

En cas de questions portant sur la garantie, les réparations ou les pièces de rechange, contacter le service de maintenance AL-KO le plus proche de chez vous. Vous le trouverez à l'adresse suivante sur Internet :

www.al-ko.com/service-contacts

TRADUCCIÓN DEL MANUAL ORIGINAL DE INSTRUCCIONES

Índice

1	Acerca de este manual de instrucciones .	85	4.2	Accesorios de recortabordes y de desbrozadora (03,04)	92
1.1	Símbolos de la portada	85	4.2.1	Montaje de la cubierta de protección (08)	92
1.2	Explicación de símbolos y palabras de señalización	85	4.2.2	Montaje de la bobina de hilo (11).	92
2	Descripción del producto	86	4.2.3	Sustitución del hilo de corte (12)..	92
2.1	Uso previsto	86	4.2.4	Montaje de la hoja de cuchilla (13).....	93
2.2	Posible uso indebido previsible.....	86	4.3	Accesorio de podadora de altura (05)	93
2.3	Riesgos residuales.....	86	4.3.1	Montar la guía y la cadena de sierra (16-20)	93
2.4	Dispositivos de seguridad y protección.....	87	4.3.2	Tensado y destensado de la cadena de sierra (17).....	93
2.5	Símbolos en el aparato	87	4.4	Accesorio de cortasetos (14,15).....	94
2.6	Vista general del producto (01-06).....	87	5	Combustible y material de servicio.....	94
2.7	Volumen de suministro.....	88	5.1	Fabricar la mezcla de combustible	94
3	Instrucciones de seguridad	88	5.2	Proporción de mezcla de combustible.....	94
3.1	Indicaciones generales de seguridad.	88	6	Puesta en funcionamiento.....	94
3.1.1	Usuarios	88	6.1	Preparación	94
3.1.2	Equipo de protección individual... ..	88	6.2	Arrancar/detener el motor (22)	95
3.1.3	Seguridad en el lugar de trabajo . ..	88	7	Funcionamiento.....	95
3.1.4	Seguridad de personas, animales y objetos.....	88	7.1	Trabajo con el accesorio recortabordes.....	95
3.1.5	Seguridad del aparato	89	7.1.1	Recortar	95
3.1.6	Exposición a vibraciones	89	7.1.2	Alargamiento del hilo de corte (25).....	96
3.1.7	Exposición al ruido	90	7.2	Trabajo con el accesorio de desbrozadora.....	96
3.1.8	Manipulación de la gasolina y el aceite.....	90	7.2.1	Evitar rebotes.....	96
3.2	Instrucciones de seguridad para la desbrozadora y el recortabordes	90	7.2.2	Segar	96
3.3	Instrucciones de seguridad para la podadora de altura	91	7.3	Trabajo con el accesorio de podadora de altura	96
3.4	Instrucciones de seguridad para el cortasetos.....	91	7.3.1	Evitar rebotes.....	96
4	Montaje	91	7.3.2	Comprobación de la tensión de la cadena	96
4.1	Motor	91	7.4	Trabajo con el accesorio de cortasetos.....	97
4.1.1	Montaje del mango (07).....	91			
4.1.2	Montar el eje dividido (09,10)	92			
4.1.3	Desmontar el eje dividido (09,10)	92			
4.1.4	Montar el tubo alargador	92			
4.1.5	Colocación de la correa de transporte en el aparato básico.....	92			

8	Mantenimiento y limpieza	97
8.1	Motor (23,24).....	97
8.1.1	Limpieza del filtro de aire (23)	97
8.1.2	Colocación del filtro de combustible.....	97
8.1.3	Ajuste del carburador	97
8.1.4	Cambio de bujía (24)	98
8.2	Accesorios de recortabordes y de desbrozadora	98
8.2.1	Limpieza de la cubierta de protección	98
8.2.2	Afilado del cortador de hilos (26)	98
8.2.3	Cambio del cortador de hilos (26)	98
8.2.4	Sustitución de la hoja de cuchilla	98
8.3	Accesorio de podadora de altura	98
8.3.1	Rellenado con aceite de cadena de sierra (20)	98
8.3.2	Regulación y comprobación de la lubricación de la cadena.....	98
8.3.3	Sustitución de la cadena de sierra y la guía.....	99
8.3.4	Volteo de la guía.....	99
8.3.5	Afilado de la cadena de sierra	99
8.3.6	Limpieza de la guía	99
8.3.7	Comprobación y limpieza de la rueda motriz de la cadena	100
8.4	Accesorio de cortasetos.....	100
8.4.1	Lubricación del cabezal giratorio (21)	100
9	Almacenamiento	100
10	Nueva puesta en funcionamiento	100
11	Eliminación del producto.....	100
12	Información adicional sobre emisiones de CO2	101
13	Servicio de atención al cliente/servicio técnico	101
14	Garantía.....	101

1 ACERCA DE ESTE MANUAL DE INSTRUCCIONES

- La versión original de este manual de instrucciones está en alemán. Todas las demás ver-

siones en otros idiomas son traducciones de la versión original.

- Conserve siempre este manual de instrucciones para poderlo leerlo en caso de que necesite consultar información sobre el aparato.
- Entregue el aparato a otra persona siempre adjuntando el manual de instrucciones.
- Lea y tenga en cuenta las indicaciones de seguridad y advertencias de este manual de instrucciones.

1.1 Símbolos de la portada

Símbolo	Significado
	Antes de ponerlo en marcha, es imprescindible leer atentamente este manual de instrucciones. Esto es esencial para un trabajo seguro y un manejo sin problemas.
	Manual de instrucciones
	No opere el aparato a gasolina cerca de llamas abiertas o fuentes de calor.

1.2 Explicación de símbolos y palabras de señalización

¡PELIGRO! Indica una situación de peligro inminente que, en caso de no evitarse, produce lesiones graves o la muerte.

¡ADVERTENCIA! Indica una situación de peligro potencial que, en caso de no evitarse, podría producir lesiones graves o la muerte.

¡PRECAUCIÓN! Indica una situación de peligro potencial que, en caso de no evitarse, podría producir lesiones de leves a moderadas.

¡ATENCIÓN! Indica una situación que, en caso de no evitarse, podría producir daños materiales.

NOTA Indicaciones especiales para una mejor comprensión y manejo.

2 DESCRIPCIÓN DEL PRODUCTO

2.1 Uso previsto

El aparato básico Multitool BC 260 MT permite utilizar los siguientes accesorios:

- Tubo alargador (02)
- Accesorio de desbrozadora (03) para cortar plantas herbáceas más robustas y vegetación similar.
- Accesorio de recortabordes (04) para cortar la hierba blanda y vegetación similar.
- El accesorio de podadora de altura (05) está previsto para podar desde el suelo las ramas de árboles y otras plantas leñosas que se encuentren fijas.
- El accesorio de cortasetos (06) está previsto para eliminar desde el suelo las ramas finas y los brotes nuevos de setos y arbustos.

El aparato básico y los accesorios están previstos únicamente para uso privado y al aire libre: Se considerará uso no previsto cualquier otro uso diferente y las modificaciones de montaje o ampliaciones no autorizadas. Como consecuencia, se extinguirá la garantía y la conformidad (marcado CE) y también se anulará cualquier responsabilidad por parte del fabricante por daños al usuario o a terceros.

2.2 Posible uso indebido previsible

El aparato no ha sido concebido para el uso industrial en parques públicos o instalaciones deportivas ni para el uso en el ámbito de la agricultura y la silvicultura.

En el caso de los accesorios de podadora de altura y cortasetos, utilizar únicamente un tubo alargador, aunque se disponga de más tubos alargadores.

Accesorios de recortabordes y de desbrozadora

- No corte arbustos, setos, árboles o flores.
- No eleve el aparato del suelo mientras está funcionando.
- Utilice únicamente las herramientas de corte originales del fabricante (cuchilla de corte, bobina de hilo)

Accesorio de podadora de altura

- No sierre ramas que se encuentran directamente o formando un ángulo agudo sobre el usuario u otras personas.
- No utilice el aparato subido a una escalera.

- No utilice el aparato para serrar materiales de construcción ni plásticos
- No utilice aceite usado ni aceite mineral.

Accesorio de cortasetos

- Nunca presione el cortasetos adaptable rápidamente y de forma violenta sobre las ramas que desea cortar. Adapte sus movimientos de trabajo a la velocidad del aparato.
- Nunca retire las ramas enganchadas en la barra de cuchillas con el aparato en marcha.
- No utilice el aparato subido a una escalera.
- No utilice el aparato para cortar césped, bordes de césped o para triturar materiales para el compostaje.

2.3 Riesgos residuales

Aunque se utilice correctamente el aparato existe siempre un cierto riesgo residual que no puede excluirse por completo. Debido al tipo y al diseño del aparato pueden derivarse los siguientes peligros potenciales según la utilización:

- Efectos negativos sobre la salud debido a vibraciones transmitidas al sistema mano-brazo cuando se utiliza el aparato durante un periodo de tiempo prolongado o no se maneja y repara adecuadamente.
- Peligro de quemaduras por contacto con componentes calientes.
- Peligro de incendio.

Accesorios de recortabordes y de desbrozadora

- Proyección del material cortado e inhalación de partículas de material cortado
- Lesiones por corte si se mete la mano en los hilos de corte giratorios
- Peligro de lesiones en los pies si tocan la parte del mecanismo de corte que no está cubierta.

Accesorio de podadora de altura

- Contacto con serrín proyectado e inhalación de partículas de serrín y polvo de aceite
- Lesiones por piezas de la sierra de cadena que puedan salir disparadas
- Lesiones por cortes con la cadena de sierra

Accesorio de cortasetos

- Contacto con ramas cortadas que se caigan y que salgan despedidas
- Contacto con ramas que se encuentren sometidas a tensión

- Lesiones por corte en la barra de cuchillas
- Lesiones debido a la rotura de partes de la barra de cuchillas

2.4 Dispositivos de seguridad y protección

⚠ ¡ADVERTENCIA! Peligro de lesiones. Los dispositivos de seguridad y protección defectuosos y anulados pueden provocar lesiones graves.

- Haga reparar los dispositivos de seguridad y protección defectuosos.
- Nunca anule los dispositivos de seguridad y protección.

2.5 Símbolos en el aparato

Símbolo	Significado
	Preste especial atención durante el manejo.
	Lea el manual de instrucciones antes de la puesta en funcionamiento.
	Utilizar casco de protección, protección para los oídos y protección para los ojos.
	Utilice guantes de protección.

Símbolo	Significado
	Utilizar calzado resistente.
	¡Peligro por objetos lanzados!
	Las personas que no participen en los trabajos deben mantenerse fuera de un radio de alcance de 15 m desde el usuario con el aparato.
	No utilizar en ningún caso la desbrozadora con una hoja de sierra.
	Peligro debido al funcionamiento por inercia.
	Las personas que no participen en los trabajos deben mantenerse fuera de un radio de alcance de 15 m desde el usuario con el aparato.
	Respete una distancia de 15 m con respecto a los cables que conducen corriente.
	Superficie caliente. No tocar.
	Peligro de incendio. Prestar especial atención al manejar la gasolina.

2.6 Vista general del producto (01-06)

N.º	Componente
1	Motor de gasolina

N.º	Componente
2	Ojal para la correa de transporte
3	Bloqueador del acelerador
4	Acelerador
5	Interruptor START/STOP
6	Mango
7	Fijación del eje dividido
8	Eje dividido
9	Cubierta de protección
10	Cortador de hilo
11	Cabezal de hilo
12	Hoja de cuchilla

2.7 Volumen de suministro

Los elementos que aquí se listan forman parte del volumen de suministro. Compruebe que están presentes todas las posiciones:

- Multitool
- Accesorios de recortabordes y de desbrozadora
- Accesorio de podadora de altura
- Accesorio de cortasetos
- Tubo alargador
- Correa de transporte
- Kit de herramientas: llave hexagonal, llave de bujías, llave inglesa, pasador, lima

3 INSTRUCCIONES DE SEGURIDAD

3.1 Indicaciones generales de seguridad

- Compruebe si la máquina presenta algún daño:
 - Compruebe si las piezas móviles funcionan sin problemas y no se atascan, o si las piezas presentan daños. Todas las piezas deben estar correctamente montadas y cumplir todas las condiciones para garantizar el funcionamiento adecuado.
 - Los adhesivos de seguridad que estén dañados o resulten ilegibles deben sustituirse.
- Retire las herramientas. Antes de encender el aparato compruebe siempre que todas las herramientas se han retirado.

- No realice en el aparato reparaciones distintas a las indicadas en el capítulo "Mantenimiento", sino diríjase directamente al fabricante o al servicio técnico autorizado.
- Las reparaciones del aparato deben ser efectuadas por el fabricante o por una de sus oficinas de servicio técnico.

3.1.1 Usuarios

- Los jóvenes menores de 16 años y las personas que no hayan leído el presente manual de instrucciones no deben utilizar el aparato. Respete las posibles normativas de seguridad específicas de cada país con respecto a la edad mínima que debe tener el usuario para trabajar.
- No utilice el aparato bajo la influencia de drogas, alcohol o medicamentos.

3.1.2 Equipo de protección individual

- Se debe utilizar ropa y equipo de protección adecuado para evitar lesiones en la cabeza, las extremidades y los oídos.
- El equipo de protección individual incluye los siguientes componentes:
 - Casco de protección, gafas de protección y protección respiratoria
 - Pantalones largos y calzado resistente
 - A la hora de realizar el mantenimiento y la limpieza: Guantes de protección

3.1.3 Seguridad en el lugar de trabajo

- Trabaje sólo con la luz del día o con una luz artificial muy buena.
- Antes de proceder al trabajo retire los posibles objetos peligrosos de la zona de trabajo, p. ej., ramas, trozos de vidrio o metal, piedras, etc.
- Preste atención a su estabilidad.

3.1.4 Seguridad de personas, animales y objetos

- Utilice el aparato únicamente para aquellos trabajos para los que está previsto. Un uso no previsto puede producir lesiones y daños materiales.
- Conecte el aparato únicamente cuando no haya personas ni animales en el área de trabajo.
- Mantenga una distancia de seguridad con respecto a personas y animales o bien desconecte el aparato cuando se aproxime a personas y animales.

- No dirija el chorro de gases de escape del motor hacia personas ni animales ni hacia productos y objetos explosivos.
- Nunca agarre la rejilla de aspiración y ventilación con el motor en marcha. Las piezas giratorias del aparato podrían provocar lesiones.
- Desconecte siempre el aparato cuando no lo necesite, por ejemplo, cuando cambie de lugar de trabajo, para realizar trabajos de mantenimiento y de conservación o para rellenar mezcla de aceite y gasolina.
- Apague el aparato inmediatamente en caso de accidente para evitar más lesiones y daños materiales.
- Nunca opere el aparato con piezas desgastadas o defectuosas. Las piezas del aparato desgastadas o defectuosas pueden causar lesiones graves.
- Guarde el aparato fuera del alcance de los niños.

3.1.5 Seguridad del aparato

- Utilice el aparato únicamente en las siguientes condiciones:
 - El aparato no debe estar sucio.
 - El aparato no debe presentar daños.
 - Todos los elementos de mando deben funcionar.
- Mantenga todas las empuñaduras secas y limpias.
- No sobrecargue el aparato. Este está previsto para realizar trabajos ligeros en áreas privadas. Las sobrecargas dañan el aparato.
- Nunca opere el aparato con piezas desgastadas o defectuosas. Cambie las piezas defectuosas siempre por piezas de repuesto originales del fabricante. Si se opera el aparato con piezas desgastadas o defectuosas no podrá ejercer su derecho a garantía frente al fabricante.

3.1.6 Exposición a vibraciones

- Peligro por vibración
El valor real de las emisiones de vibración durante la utilización del aparato puede diferir del valor especificado por el fabricante. Antes y durante el uso tenga en cuenta los siguientes factores de influencia:
 - ¿Se está utilizando el aparato conforme a lo previsto?
 - ¿El material se corta o se trabaja de una manera adecuada?
- ¿El aparato se encuentra en un estado de uso correcto?
- ¿La herramienta de corte está debidamente afilada y se ha colocado la herramienta de corte adecuada?
- ¿Se han montado las asas de sujeción y, en caso necesario, las asas antivibración opcionales, y están firmemente unidas al aparato?
- Opere el aparato únicamente con el número de revoluciones del motor de combustión necesario para llevar a cabo el trabajo en cuestión. Evite el número de revoluciones máximo para reducir el ruido y las vibraciones.
- Si se usa de manera indebida o se lleva a cabo un mal mantenimiento puede aumentar el ruido y las vibraciones del aparato, perjudicando la salud. En ese caso, apague inmediatamente el aparato y llévalo a reparar a un taller del servicio técnico autorizado.
- El grado de exposición a vibraciones depende del trabajo que se realiza y de cómo se utiliza el aparato. Tenga esto en cuenta y haga las pausas necesarias durante el trabajo. Esto reducirá notablemente la exposición a vibraciones durante todo el período de trabajo.
- El uso prolongado del aparato expone al usuario a vibraciones que podrían causarle problemas de circulación ("dedos blancos"). Para evitar este riesgo lleve guantes y mantenga las manos calientes. En caso de que se detecte cualquier síntoma de "dedos blancos" acuda inmediatamente a un médico. Entre estos síntomas están: adormecimiento, pérdida de sensibilidad, cosquilleo, picor, dolor, fuerza debilitada, cambio de color o del estado de la piel. Normalmente, estos síntomas afectan a los dedos, las manos o el pulso. El peligro aumenta con las bajas temperaturas (aprox. por debajo de 10 °C).
- Realice descansos largos durante su jornada laboral para que pueda recuperarse del ruido y las vibraciones. A la hora de trabajar con equipos que producen fuertes vibraciones organícese el trabajo repartido en varios días.
- Si observa una sensación desagradable o alteraciones en el color de la piel de las manos mientras usa el aparato, interrumpa el trabajo inmediatamente. Haga pausas con duración suficiente. Si no hace suficientes pausas, podría llegar a sufrir el síndrome de vibración mano-brazo.

- Minimice el riesgo de exposición a vibraciones. Cuide el aparato siguiendo las instrucciones del manual.
- Si utiliza el aparato con frecuencia, póngase en contacto con su distribuidor especializado para adquirir accesorios antivibración (p. ej. empuñaduras).
- Determine en un plan de trabajo de qué forma puede reducir las vibraciones.

3.1.7 Exposición al ruido

Es inevitable un determinado grado de exposición al ruido con este aparato. Efectúe los trabajos con mayor nivel de ruido a horas en que esté permitido y sea adecuado. Respete el horario de descanso y limite el trabajo a la duración necesaria. Una protección adecuada para los oídos es necesaria para protegerse usted mismo y otras personas cercanas.

3.1.8 Manipulación de la gasolina y el aceite

- Peligro de explosión y de incendio:
Al mezclarse la gasolina con el aire se genera una atmósfera inflamable. Una deflagración, una explosión y un incendio podrían producir lesiones graves e incluso la muerte si se manipula el combustible de manera indebida. Tenga en cuenta lo siguiente:
 - No fume cerca de la gasolina.
 - Manipule la gasolina solo al aire libre y nunca en estancias cerradas.
 - Es imprescindible que cumpla las siguientes normas de conducta.
- Transporte y almacene la gasolina y el aceite exclusivamente en recipientes homologados. Asegúrese de que la gasolina y el aceite almacenados no está al alcance de los niños.
- Para reducir el riesgo de contaminación del suelo (protección del medioambiente), asegúrese de que al verter gasolina y aceite no se derrame en la tierra. Para repostar, utilice un embudo.
- Nunca reposte el aparato en habitaciones cerradas. El vapor de la gasolina se acumula a nivel del suelo y podría causar una deflagración e incluso una explosión.
- Limpie inmediatamente la gasolina que se haya derramado en el aparato y el suelo. Deje secar la ropa manchada de gasolina en un lugar bien ventilado antes de tirarla. En caso contrario, se podría producir una combustión espontánea.

- Si ha derramado gasolina, se han generado vapores de gasolina. Por lo tanto, no arranque el aparato en el mismo lugar, sino al menos a 3 m de distancia.
- Evite el contacto de la piel con productos derivados del petróleo. No inhale los vapores de la gasolina. Use siempre guantes de protección para repostar. Cambie y lave la ropa de protección periódicamente.
- Evite cualquier contacto de la gasolina con su ropa. Cámbiese inmediatamente de ropa si se ha manchado de gasolina.
- Nunca intente repostar el aparato con el motor caliente o en marcha.

3.2 Instrucciones de seguridad para la desbrozadora y el recortabordes

- Maneje siempre el aparato con las dos manos.
- Mantenga siempre las manos y los pies alejados del mecanismo de corte, sobre todo, al encender el motor.
- Espere a que el mecanismo de corte se pare después de apagar el motor.
- Retire los restos de corte solamente si el motor y el mecanismo de corte están parados.
- No toque el cortador de hilo con la manos desprotegidas, ya que existe peligro de lesiones por corte.
- Después de sacar un hilo nuevo, ponga siempre el aparato en la posición de trabajo normal antes de encenderlo.
- No utilice hilo de corte metálico.
- Retire siempre los restos de hierba de la cubierta de protección, el mecanismo de corte y el motor.
- Las personas que no estén familiarizadas con el aparato deben practicar primero con el motor desconectado.
- Al trabajar en pendiente:
 - Nunca trabaje en una pendiente lisa y resbaladiza.
 - Corte siempre el césped transversalmente a la pendiente, nunca hacia arriba o hacia abajo.
 - Sitúese siempre por debajo del mecanismo de corte.
- Si entra en contacto con un cuerpo extraño:
 - Desconecte el motor.
 - Compruebe si el aparato presenta algún daño.

- Monte la hoja de la cuchilla firmemente para que no quede suelta ni se caiga durante el funcionamiento.
- Nunca utilice el aparato cerca de gases o líquidos fácilmente inflamables. Peligro de explosión o incendio.

3.3 Instrucciones de seguridad para la podadora de altura

- Al podar ramas, levante la podadora de altura hasta un ángulo de 60° como máximo. Un ángulo mayor le situaría forzosamente en la zona en la que caen las ramas cortadas. Manténgase siempre fuera de esta zona.
- Planifique con antelación una vía de escape en caso de que caigan ramas. Este camino debe estar libre de obstáculos, como p. ej. ramas podadas o zonas resbaladizas que puedan obstaculizar el escape.
- Mantenga una distancia de seguridad con respecto a personas, animales, objetos o edificios que sea aproximadamente 2,5 veces la longitud de la rama que se corta. Si esto no fuese posible, corte la rama a trozos.
- No intente serrar una rama cuyo diámetro sea mayor que la longitud de la espada.
- No intente cortar un trozo ya cortado.
- No utilice la podadora de altura para levantar o mover madera.
- Asegúrese de que la madera está libre de cuerpos extraños (clavos, etc.).
- Evite que los objetos o ramas que se muevan queden enganchados en la cadena de sierra. En tal caso desconecte inmediatamente la podadora de altura.
- Desconecte el aparato básico y deslice la cubierta protectora sobre la cadena de sierra en caso de:
 - Realizar trabajos de revisión, ajuste y limpieza
 - Trabajos en la guía y la cadena de sierra
 - Guardar el aparato
 - Transportar la motosierra
 - Almacenar la motosierra
 - Realizar trabajos de mantenimiento y reparación
 - Situaciones de peligro
- Mantenga una distancia mínima de 15 m con respecto a cables eléctricos aéreos.

3.4 Instrucciones de seguridad para el cortasetos

- Antes de proceder a cortar, registre los setos y arbustos en busca de objetos ocultos, p. ej., alambres, alambradas, cables eléctricos, herramientas de jardinería o botellas, y retírelos.
- Desplace y transporte el aparato de forma que la cuchilla de corte no entre en contacto con ninguna personal ni ningún animal. Antes del transporte coloque la cubierta de protección sobre la cuchilla de corte.
- Durante el trabajo, no sujete las ramas que van a cortarse.
- Desconecte el aparato y espere a que la cuchilla de corte se haya detenido antes de retirar la rama enganchada.
- No utilice el cortasetos para recoger o quitar trozos de madera u otros objetos.
- Desconecte el aparato básico y deslice la cubierta protectora sobre la cuchilla de corte en caso de:
 - Realizar trabajos de revisión, ajuste y limpieza
 - Trabajos con la cuchilla de corte
 - Guardar el aparato
 - Transportar la motosierra
 - Almacenar la motosierra
 - Realizar trabajos de mantenimiento y reparación
 - Situaciones de peligro
- Mantenga una distancia mínima de 15 m con respecto a cables eléctricos aéreos.

4 MONTAJE

 **¡ADVERTENCIA!** Peligro debido a un montaje incompleto. Si se pone en marcha un aparato que no está completamente montado pueden producirse lesiones graves.

- Utilice el aparato únicamente cuando esté completamente montado.
- Antes de conectarlo, compruebe que todos los dispositivos de seguridad y de protección estén presentes y operativos.

4.1 Motor

4.1.1 Montaje del mango (07)

1. Coloque la pieza inferior de la empuñadura (07/1) en el manguito de goma del tubo del eje del motor.

- Coloque el mango (07/1) sobre la pieza inferior de la empuñadura (07/2) y fije ambas piezas con los tornillos.

4.1.2 Montar el eje dividido (09,10)

Los accesorios se fijan en este eje dividido.

- Suelte (09/a) la tuerca de sujeción (09/1) y extraiga (09/b) ligeramente el pasador (09/2).
- Introduzca el eje dividido (10/1) hasta el tope en la fijación del eje dividido (10/2).
- Inserte el pasador (09/2) y fije el eje dividido (10/1) con la tuerca de sujeción (09/1) (09/c).

4.1.3 Desmontar el eje dividido (09,10)

- Suelte (09/a) la tuerca de sujeción (09/1) y extraiga (09/b) ligeramente el pasador (09/2).
 - Saque (10/b) el eje dividido (10/1) de su fijación (10/2) tirando de él.
- ⇒ La Multitool BC 260 MT ocupa poco espacio cuando se guarda.

4.1.4 Montar el tubo alargador

NOTA El tubo alargador únicamente debe utilizarse con el accesorio de podadora de altura y el accesorio de cortasetos.

- Efectúe el montaje y el desmontaje del tubo alargador (02) de manera análoga al montaje y el desmontaje del eje dividido véase *capítulo 4.1.2 "Montar el eje dividido (09,10)", página 92*.

4.1.5 Colocación de la correa de transporte en el aparato básico

La correa de transporte que se suministra transmite la carga del accesorio, del tubo de extensión y del aparato básico a su tronco.

- Cuélguese la correa de transporte sobre los hombros.
- Enganche los mosquetones de la correa de transporte en el ojal del aparato básico.
- Ajuste la longitud de la correa de transporte deslizando la hebilla de la correa de transporte para poder transportar el aparato completo cómodamente.
- Ejecute algunos movimientos de trabajo con el aparato desconectado para probar la longitud de la correa de transporte. Adapte la longitud de la correa de transporte si fuera necesario.
 - Los accesorios de recortabordes y de desbrozadora deben discurrir paralelos al suelo.

4.2 Accesorios de recortabordes y de desbrozadora (03,04)

4.2.1 Montaje de la cubierta de protección (08)

NOTA La cubierta de protección protege al usuario de los objetos que salgan despedidos por el aire. La cuchilla integrada (cortador de hilos) corta el hilo de corte de manera automática con la longitud adecuada.

- Coloque la lámina metálica (08/1) debajo de la cubierta de protección (08/2).
- Fijela al eje dividido (08/3) con cuatro tornillos.

4.2.2 Montaje de la bobina de hilo (11)

¡ADVERTENCIA! Peligro de lesiones por piezas del aparato que se sueltan. Si se sueltan piezas durante el funcionamiento pueden producirse lesiones muy graves.

- Fije las herramientas de corte de tal manera que no se puedan soltar durante la operación.

- En caso de que esté montada: Retire la hoja de cuchilla véase *capítulo 4.2.4 "Montaje de la hoja de cuchilla (13)", página 93*.
- Coloque el disco de arrastre (11/1) en el mandril guía (11/2) del engranaje cónico.
- Para fijarlo, meta la llave hexagonal (11/3) en el orificio del disco de arrastre (11/1).
- Enrosque y apriete el cabezal de hilo (11/4) en el engranaje cónico. **Rosca izquierda. Apriete la bobina de hilo en sentido antihorario.**

4.2.3 Sustitución del hilo de corte (12)

- Girar el botón giratorio (12/1) hasta que las flechas queden (12/2, 12/3) sobre una línea.
- Introducir el hilo de corte en el orificio (12/4) hasta que sea igual de largo por ambos lados del cabezal de hilo.
- Girar el hilo de corte en el cabezal de hilo: Girar el botón giratorio (12/1) conforme a las flechas (12/5) hasta que el hilo de corte sobresalga por ambos lados unos 10 cm más del cabezal de hilo.

4.2.4 Montaje de la hoja de cuchilla (13)

⚠ ¡ADVERTENCIA! Peligro de lesiones por piezas del aparato que se sueltan. Si se sueltan piezas durante el funcionamiento pueden producirse lesiones muy graves.

- Fije las herramientas de corte de tal manera que no se puedan soltar durante la operación.

1. En caso de que esté montada: Retire el cabezal de hilo véase *capítulo 4.2.2 "Montaje de la bobina de hilo (11)", página 92*.
2. Desmonte la protección contra cortes más pequeña de la cubierta de protección.
3. Extraiga el pasador (13/8) y retire la brida (13/5).
4. Coloque la hoja de cuchilla (13/4) sobre el disco de arrastre (13/2) de modo que el orificio de la hoja de cuchilla quede exactamente sobre el círculo guía del disco de arrastre.
5. Coloque la brida (13/5) sobre la hoja de cuchilla de modo que la parte plana quede orientada hacia la hoja de cuchilla.
6. Atomille la tuerca de fijación (13/7) en el mandril guía del árbol de accionamiento (13/1). Para ello introduzca la llave hexagonal (13/3) en el orificio correspondiente y apriete girando la llave a la izquierda.
7. Asegure la tuerca (13/7) con el pasador (13/8).
8. Vuelva a montar la protección contra cortes pequeña en la cubierta de protección.

4.3 Accesorio de podadora de altura (05)

4.3.1 Montar la guía y la cadena de sierra (16-20)

⚠ ¡PRECAUCIÓN! Peligro de lesiones por la cadena de sierra. Los bordes cortantes de la cadena están muy afilados, por lo que pueden producirse cortes al manipular la cadena. Antes de cualquier trabajo con la cadena de sierra tenga en cuenta lo siguiente:

- Apague el motor.
 - Utilice guantes de seguridad.
1. Afloje (16/a) la tuerca de fijación (16/1) de la cubierta de la rueda de la cadena (16/2). Retire la tuerca de fijación y la cubierta de la rueda de la cadena.
 2. Afloje el tornillo tensor de la cadena (17/1) con el destornillador de la llave universal. Gire el tornillo tensor de la cadena en sentido

antihorario hasta que el perno tensor de la cadena (17/2) se encuentre en el extremo trasero de la rosca.

3. Colocación de la cadena de sierra:
 - Alinee (18/a) los dientes de corte (18/1) de la cadena (18/2), que deben quedar por la parte superior de la guía, hacia la punta de la guía (18/3).
Nota: Procure que la cadena quede correctamente montada.
 - Introduzca la cadena de sierra (18/2) en la ranura (18/4) de la guía y colóquela completamente alrededor de la guía.
4. Colocación de la guía con la cadena completamente montada en la caja abierta:
 - Coloque la cadena (19/1) alrededor de la rueda motriz de la cadena (19/2).
 - Alinee la guía (19/3) de forma que el perno de guía (19/4) se introduzca en el orificio alargado (19/5) de la guía.
 - Alinee la guía (19/3) de forma que el perno tensor de la cadena (19/6) se introduzca en uno de los dos orificios tensores de la cadena.
 - Alinee la cadena de sierra (19/1) de forma que quede en la ranura de la guía (19/3) y en contacto con la rueda motriz de la cadena (19/2).
5. Coloque la cubierta de la rueda de la cadena (16/2) y apriétela (16/b) con la tuerca de fijación (16/1).
6. Vuelva a montar la cubierta (16/2) y apriete a mano la tuerca de fijación (16/1).
7. Tense la cadena de sierra.

4.3.2 Tensado y destensado de la cadena de sierra (17)

i NOTA La cadena está tensada correctamente cuando:

- está ajustada en la parte inferior de la guía y se puede tirar de ella con la mano.
 - se puede levantar unos 3 a 4 mm por el centro de la guía.
1. Afloje ligeramente la tuerca de fijación de la cubierta.
 2. Tense la cadena de sierra, para ello utilice la llave universal:
 - Tensado de la cadena de sierra: Gire el tornillo tensor de la cadena (17/1) en sentido horario (17/a).

- Destensado de la cadena de sierra: Gire el tornillo tensor de la cadena (17/1) en sentido antihorario (17/b).
3. Compruebe la tensión de la cadena (véase capítulo 7.3.2 "Comprobación de la tensión de la cadena", página 96). En caso necesario, repita el paso anterior.

4.4 Accesorio de cortasetos (14,15)

La inclinación del accesorio de cortasetos se puede ajustar para un uso óptimo.

1. Afloje la palanca reguladora (14/1).
2. Incline el aparato hasta la posición deseada (14/a).
3. Apriete la palanca reguladora (14/1).
4. Retire (15/a) las guías de protección (15/1) antes de trabajar con la máquina.

5 COMBUSTIBLE Y MATERIAL DE SERVICIO

¡ATENCIÓN! Peligro de daños en el motor.

La gasolina pura produce daños y la avería total del motor. En ese caso, no podrá ejercer su derecho a garantía frente al fabricante.

- Opere el motor siempre con la relación de mezcla de gasolina y aceite especificada.

Siga las indicaciones de seguridad véase capítulo 3.1.8 "Manipulación de la gasolina y el aceite", página 90.

- Asegúrese de cerrar bien la tapa del depósito.
- Si la gasolina se derrama:
 - No arranque el motor.
 - Evite intentos de encendido.
 - Limpiar el aparato.
 - Deje que el combustible restante se evapore.

5.1 Fabricar la mezcla de combustible

¡NOTA Únicamente utilice una proporción de combustible de 25:1. Se recomienda utilizar combustibles con un bajo contenido en bioetanol < 5%.

1. Vierta la gasolina y un aceite de dos tiempos de calidad en un recipiente adecuado según indica la tabla.
2. Mezcle bien los dos productos.

5.2 Proporción de mezcla de combustible

Procedimiento de mezclado	Gasolina [litros]	Aceite de mezcla [mililitros]
25 partes de gasolina	1 l	40 ml
	3 l	120 ml
1 parte Aceite de mezcla de 2 tiempos	5 l	200 ml



6 PUESTA EN FUNCIONAMIENTO

¡NOTA Compruebe si el aparato presenta daños cada día antes de ponerlo en marcha, tras cualquier caída o cualquier otro impacto. Antes del uso encargue la reparación de los daños.

- El aparato no se puede usar con un mecanismo de corte o piezas de fijación sueltas, defectuosas o desgastadas.
- Cuélguese la correa de transporte en el hombro izquierdo y engánchela en el ojete del motor (01/2).
- Colóquese en un lugar seguro.
- Utilice la hoja de cuchilla siempre con la cubierta de protección
- Tenga en cuenta las disposiciones específicas del país sobre horarios de operación
- Tenga siempre en cuenta el manual de instrucciones del fabricante del motor que se suministra adjunto
- Antes de usar el aparato, compruebe si el mecanismo de corte presenta algún daño o grieta y, en caso necesario, sustituya las piezas dañadas o desgastadas por piezas de repuesto originales.

6.1 Preparación

Posición del mando estérter

	
CHOKE	RUN

Arranque en frío

Si el motor está frío, es decir, que no se ha operado durante más de 5 minutos se ejecuta un "arranque en frío".

Arranque en caliente

Cuando el motor esté aún caliente, es decir, poco después de haberlo apagado se realizará un

"arranque en caliente". El estárter no se utilizará para este proceso.

6.2 Arrancar/detener el motor (22)

⚠ ¡PELIGRO! Peligro de muerte debido a intoxicación. Los gases de escape del motor contienen monóxido de carbono, que puede resultar mortal en pocos minutos.

- Nunca opere el motor en estancias cerradas; hágalo únicamente al aire libre.
- No inhale los gases de escape del motor.
- Desconecte el motor si se siente mal, mareado o débil al utilizar el aparato. Acuda a un médico inmediatamente.

Arrancar el motor

i Antes del arranque acorte el hilo de corte hasta los 13 cm para no sobrecargar el motor.

Arranque en frío

1. Ajuste el interruptor START/STOP (22/4) en START.
2. Ajuste la palanca del estrangulador (22/1) en la posición CHOKE.
3. Presione con fuerza la bomba de combustible (22/3) repetidas veces (10 veces) hasta que se vea gasolina/espuma en la bomba de aspiración.
4. Presione con una mano el aparato firmemente sobre el suelo.
5. Tire lentamente del cordón de arranque (22/2) hasta que ofrezca resistencia y después siga tirando rápidamente y con fuerza. No extraiga el cordón por completo. Haga retroceder lentamente el tirador de arranque para que el cordón se enrolle de forma correcta.
6. Repita este proceso hasta que el motor se oiga o encienda brevemente.
7. Ajuste la palanca del estrangulador en la posición RUN en cuanto el motor arranque.
8. Tire del cordón de arranque hasta que el motor arranque.
9. Si el motor no arranca, repita los pasos 1-8.
10. Si se suelta el acelerador, el motor funciona en marcha en vacío.

Arranque en caliente

1. Coloque el interruptor START/STOP en START (22/4).

2. Ajuste la palanca del estrangulador (22/1) en RUN.
3. Bloquee el acelerador (22/6) como se describe en el apartado "Arranque en frío".
4. Tire rápidamente del cordón de arranque (22/2) 6 veces como máximo. El motor arranca. Mantenga pulsado a fondo el acelerador (22/6) hasta que el motor marche a un ritmo tranquilo.
 - El motor no arranca:
 - Ajuste la palanca del estrangulador (22/1) en la posición RUN.
 - Tire 5 veces del cordón de arranque (22/2).
 - El motor sigue sin arrancar:
 - Espere 5 minutos y, a continuación, vuelva a intentarlo presionando a fondo el acelerador.

Parar el motor

1. Suelte el acelerador (22/6) y deje funcionar el motor en ralentí.
2. Coloque el interruptor START/STOP (22/4) en STOP.

7 FUNCIONAMIENTO

Haga funcionar el motor siempre en el régimen superior de revoluciones durante los trabajos de podado y corte.

7.1 Trabajo con el accesorio recortabordes

7.1.1 Recortar

- Incline el aparato ligeramente hacia delante y muévelo de izquierda a derecha a una velocidad adecuada y uniforme.
- Obtendrá unos resultados de corte óptimos si corta la hierba cuando esté seca.
- No pase el hilo de corte junto a muros ni losas, ya que se produce un excesivo desgaste del hilo.
- Corte la hierba crecida y la vegetación densa gradualmente para que la bobina de hilo no se atasque.
- Ajuste la velocidad del motor y la profundidad de corte a las circunstancias. Si las revoluciones del motor son demasiado bajas, pueden quedar matorrales atascados o enredados en el mecanismo de corte.
- Si queda atascada hierba, ramas u otros objetos en el mecanismo de corte, o si el aparato vibra de manera inusual, desconecte el

motor inmediatamente y compruebe el aparato.

- Un bloqueo del engranaje angular puede provocar daños en el acoplamiento.
- El hilo de corte continúa en marcha en inercia después de desconectar la bobina de hilo. Espere a que el hilo se detenga antes de volver a encender el aparato.
- Cuando la bobina de hilo esté vacía, cambie el hilo de corte.

7.1.2 Alargamiento del hilo de corte (25)

f **NOTA** El cortador de hilos de la cubierta de protección corta la longitud permitida del hilo.

Durante el funcionamiento, el hilo de corte se va acortando y deshilachando.

- Toque (25/a) ligera y continuamente el céspe con el cabezal de hilo (25/1). Esto hace que se desenrolle un trozo de hilo de corte nuevo de la bobina y se corte el extremo de hilo gastado del cortador de hilo (25/2).

7.2 Trabajo con el accesorio de desbrozadora

7.2.1 Evitar rebotes

- Mantenga una posición firme. Coloque los pies cómodamente separados y cuente siempre con un posible rebote.
- Antes de empezar a cortar, la cuchilla de corte debe haber alcanzado la máxima velocidad de trabajo.

7.2.2 Segar

- Incline el aparato ligeramente hacia delante y muévelo de derecha a izquierda a una velocidad adecuada y uniforme. De esta forma, el material cortado cae en la superficie ya segada.
- Corte la hierba crecida y la vegetación densa gradualmente. Para esto corte primero la parte superior del material moviendo el aparato hacia la derecha. Después mueva el aparato en la dirección contraria, a la izquierda, y corte la parte inferior.
- En pendientes corte por franjas. Corte una franja paralelamente a la pendiente, después vuelva hacia atrás a la zona segada y proceda con la siguiente franja.
- Ajuste la velocidad del motor y la profundidad de corte a las circunstancias. Si las revoluciones del motor son demasiado bajas, pueden quedar matorrales atascados o enredados en el mecanismo de corte.

- Si queda atascada hierba, ramas u otros objetos en el mecanismo de corte, o si el aparato vibra de manera inusual, desconecte el motor inmediatamente y compruebe el aparato.
- Un bloqueo del engranaje angular puede provocar daños en el acoplamiento.
- Nunca retire el material atascado mientras el mecanismo de corte está funcionando. Espere a que la cuchilla de corte se detenga.
- Sustituya la cuchilla de corte por una pieza de repuesto original si está desafilada, rota o doblada.

7.3 Trabajo con el accesorio de podadora de altura

7.3.1 Evitar rebotes

Cuando usa incorrectamente la sierra de la podadora de altura, se puede producir un rebote. Para evitar esto:

- Siempre sujete firmemente la podadora de altura con las dos manos.
- Comience a cortar únicamente con la cadena de sierra funcionando.
- Para un mejor control realice los cortes con el borde inferior de la guía. Para esto coloque siempre la podadora en la posición más plana posible.
- Nunca realice cortes con la punta de la guía.
- Cortar con el borde superior puede producir el rebote de la sierra cuando la cadena se atasca o cuando golpea un objeto sólido en la madera.
- Sólo trabaje con cadenas debidamente afiladas y tensadas.

7.3.2 Comprobación de la tensión de la cadena

⚠ ¡PRECAUCIÓN! Peligro de lesiones al soltarse la cadena de sierra. Una cadena de sierra con una tensión insuficiente puede saltar durante la operación y producir lesiones.

- Comprobar con frecuencia la tensión de la cadena. La tensión de la cadena es insuficiente cuando los eslabones se salgan de la ranura de la parte inferior de la guía.
- Retensar la cadena de la sierra correctamente cuando la tensión de la cadena sea insuficiente.

Controle regularmente la tensión de la cadena ya que las cadenas de sierra nuevas se alargan.

1. Tire ligeramente de la cadena con la mano y controle lo siguiente:
 - En frío: La cadena estará correctamente tensada cuando se pueda levantar unos 3 - 4 mm por el centro de la guía y se pueda tirar de ella fácilmente con la mano. La cadena se alarga y se tuerce con la temperatura de servicio.
 - Los eslabones de la cadena no deben salirse de la ranura de la parte inferior de la guía; en caso contrario, la cadena podría soltarse.
2. En caso necesario, vuelva a tensar la cadena de sierra véase *capítulo 4.3.2 "Tensado y destensado de la cadena de sierra (17)", página 93.*

7.4 Trabajo con el accesorio de cortasetos

- Incline el cortasetos hasta la posición deseada.
- El diámetro máximo de corte depende del tipo, edad, contenido de humedad y dureza de la madera. Por lo tanto, antes de cortar el seto, recorte las ramas más gruesas con unas tijeras de podar a una longitud adecuada.
- Gracias a su cuchilla de dos lados, el cortasetos puede llevarse hacia delante y hacia atrás o de un lado al otro en movimientos pendulares.
- Corte primero los lados del seto y después el borde superior.
- Corte el seto de abajo hacia arriba.
- Corte el seto de forma trapezoidal. Esto evita que queden calvas en la zona inferior del seto debido a la falta de luz.
- Tenga una guía de referencia a lo largo del seto si desea podar de manera uniforme el borde superior.

8 MANTENIMIENTO Y LIMPIEZA

⚠ ¡ADVERTENCIA! Peligro de lesiones por cortes. Peligro de lesiones por cortes al tocar partes afiladas y en movimiento del aparato, así como las herramientas de corte.

- Desconecte siempre el aparato antes de efectuar trabajos de mantenimiento, conservación o limpieza.
 - Utilice siempre guantes de seguridad cuando realice trabajos de mantenimiento, conservación y limpieza.
-
- No exponga el aparato a la humedad.

- Limpie las piezas de plástico con un paño y no utilice para ello ningún detergente ni disolvente.
- Compruebe la presencia de corrosión en los contactos eléctricos y, si es necesario, límpielos con una brocha de alambre fino y pulverice con un spray de contacto.

8.1 Motor (23,24)

8.1.1 Limpieza del filtro de aire (23)

¡ATENCIÓN! Peligro de daños en el motor.

Si se opera el motor sin un filtro de aire se producirán daños graves en el motor.

- Nunca utilice el aparato sin filtro de aire.
- Limpie el filtro de aire periódicamente.
- Si el filtro de aire está dañado, sustitúyalo.

1. Retire el tornillo de estrella (23/1)
2. Desmonte la cubierta (23/2).
3. Extraiga el filtro del aire (23/3).
4. Limpie el filtro con agua y jabón. No use gasolina.
5. Deje secar el filtro.
6. Monte el filtro siguiendo el orden inverso.

8.1.2 Colocación del filtro de combustible

¡ATENCIÓN! Peligro de daños en el motor.

Si se opera el motor sin un filtro de combustible se producirán daños graves en el motor.

- Nunca utilice el aparato sin filtro de combustible.
- Limpie periódicamente el filtro de combustible.
- Si el filtro de combustible está dañado, sustitúyalo.

1. Extraiga completamente la tapa del depósito.
2. Vacíe el combustible existente en un recipiente adecuado.
3. Extraiga el filtro del depósito con la ayuda de un gancho de alambre.
4. Haga un movimiento giratorio para sacar el filtro.
5. Sustituya el filtro.

8.1.3 Ajuste del carburador

El carburador viene óptimamente ajustado de fábrica.

8.1.4 Cambio de bujía (24)

Para la distancia entre electrodos consulte los datos técnicos.

1. Apriete la bujía con un par de apriete de 12-15 Nm.
2. Conecte el enchufe a la bujía.

8.2 Accesorios de recortabordes y de desbrozadora

8.2.1 Limpieza de la cubierta de protección

NOTA Limpie periódicamente la cubierta de protección para evitar que el eje dividido se caliente en exceso.

1. Desconecte el aparato.
2. Retire con cuidado los restos de césped con un destornillador o algo similar.

8.2.2 Afilado del cortador de hilos (26)

1. Afloje los tornillos de sujeción (26/1).
2. Sujete el cortador de hilos (26/2) en un tornillo de banco y afílelo con una lima. Únicamente afíle en una sola dirección.
3. Vuelva a fijar el cortador de hilos con los tornillos de sujeción a la cubierta de protección (26/3). Apriete los tornillos de sujeción.

8.2.3 Cambio del cortador de hilos (26)

1. Afloje los tornillos de sujeción (26/1).
2. Fije el nuevo cortador de hilos con los tornillos de sujeción a la cubierta de protección (26/3). Apriete los tornillos de sujeción.

8.2.4 Sustitución de la hoja de cuchilla

Sustituir la hoja de cuchilla: véase *capítulo 4.2.4 "Montaje de la hoja de cuchilla (13)", página 93.*

8.3 Accesorio de podadora de altura

8.3.1 Rellenado con aceite de cadena de sierra (20)

El aparato se suministra sin aceite para cadenas.

¡ATENCIÓN! Peligro de daños en el aparato. El uso del aparato sin aceite de cadena causa daños en la cadena de sierra y la guía.

- Nunca utilice el aparato sin aceite para cadenas.
- Antes de comenzar los trabajos rellene el depósito de aceite. Compruebe el nivel de aceite durante los trabajos.
- Como mínimo antes de comenzar a trabajar, compruebe que funciona la lubricación de la cadena.

La óptima lubricación de la cadena determina la vida útil y el rendimiento de corte de la cadena. Durante el funcionamiento del aparato, la cadena se lubrica con aceite automáticamente.

¡ATENCIÓN! Peligro de lesiones auditivas. Utilizar aceite usado para lubricar la cadena produce un desgaste prematuro de la guía y de la cadena de la sierra debido a la fricción de los elementos metálicos que contiene. Además, se perderá la garantía del fabricante.

- Nunca utilice aceite usado, utilice únicamente aceite para cadenas de sierra biodegradable.

¡ATENCIÓN! Peligro de daños al medio ambiente. Utilizar aceite mineral para lubricar la cadena produce daños graves al medio ambiente.

- Nunca utilice aceite mineral, utilice únicamente aceite para cadenas de sierra biodegradable.

Cada vez que comience a trabajar compruebe el nivel de aceite para cadenas de sierra y rellénelo en caso necesario:

1. Controle el nivel de aceite en el depósito de aceite. Siempre debe haber aceite visible. No deben superarse los niveles mínimo y máximo.
2. Coloque la podadora de altura horizontalmente sobre una superficie firme y sujétela.
3. Limpie el aparato por la zona del tapón del depósito de aceite (20/1).
4. Desenrosque el tapón del depósito de aceite (20/1).
5. Rellene el depósito con aceite biodegradable para cadenas. Evite que el depósito rebose.
 - Utilice un embudo para facilitar el llenado del depósito.
 - No debe penetrar ningún tipo de suciedad en el depósito.
6. Vuelva a enrosca el tapón del depósito de aceite (20/1).

8.3.2 Regulación y comprobación de la lubricación de la cadena

Regular la lubricación de la cadena

La lubricación de la cadena viene ajustada de fábrica. La cantidad de aceite puede variar en función del tipo de madera y de las técnicas de trabajo, por lo que deberá corregirse.

1. Regule la lubricación de la cadena mediante el tornillo de regulación que se encuentra debajo del aparato.

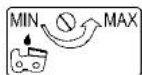

- Girando a la izquierda = gran cantidad de aceite (MAX)
- Girando a la derecha = pequeña cantidad de aceite (MIN)

Comprobación de la lubricación de la cadena

¡ATENCIÓN! Peligro de daños en el aparato. El contacto con el suelo provoca inevitablemente que se atasque la cadena.

- No toque el suelo con la cadena y mantenga una distancia de seguridad de 20 cm.

1. Encienda el aparato.
2. Mantenga la punta de la guía apuntando hacia un cartón o papel en el suelo.
 - Si la mancha de aceite se va haciendo cada vez mayor, significa que el sistema de lubricación de la cadena funciona correctamente.
 - Si no puede verse ninguna mancha de aceite a pesar de que el depósito esté lleno: Limpie el orificio de entrada de aceite en el aparato y la ranura de la guía.

Si esto no diese resultado, póngase en contacto con nuestro servicio de atención al cliente.

8.3.3 Sustitución de la cadena de sierra y la guía

Sustitución de la cadena de sierra y la guía

La cadena de sierra y la guía están sometidas a un gran desgaste. Cambie la cadena de sierra y la guía de inmediato si no se puede garantizar el funcionamiento correcto del aparato.

Nota: La cadena de repuesto de la podadora de altura (n.º art.: 112972) se puede adquirir por separado.

8.3.4 Volteo de la guía

Para evitar el desgaste unilateral de la guía, dele la vuelta cada vez que cambie de cadena.

8.3.5 Afilado de la cadena de sierra

⚠ ¡PRECAUCIÓN! Peligro de lesiones por rebotes incontrolados. Las cadenas dañadas o desafiladas aumentan el riesgo de rebote. Se pueden producir lesiones como consecuencia.

- Limpie la cadena con regularidad.
- Compruebe regularmente si la cadena presenta daños y sustitúyala cuando sea necesario.
- Si no está familiarizado con el afilado de la cadena: póngase en contacto con el servicio de atención al cliente.

La cadena debe afilarse en los siguientes casos:

- Se produce sólo polvo de madera en lugar de virutas.
- Es necesario hacer presión en la madera con la podadora durante el corte.

Para el usuario inexperto: encargue el afilado de la cadena a un especialista/servicio técnico. Si va a afilar la cadena usted mismo, tenga en cuenta los siguientes valores. Podrá adquirir accesorios en tiendas especializadas.

Tipo de cadena de sierra	Oregon 91 P0
Lima redonda	Ø 5,5 mm (7/32")
Distancia del limitador de profundidad T	0,64 mm (0.025")
Ángulo de afilado	25°
Ángulo de ataque	60°
Longitud del diente a	3 mm mín.

ℹ NOTA No elimine demasiado material durante el afilado. Recomendamos que utilice un afilador de cadenas para afilar la cadena de sierra.

8.3.6 Limpieza de la guía

1. Limpie regularmente la guía y la ranura de la guía, así como los orificios de salida de aceite.
2. Retire las rebabas que se forman en la guía por la cadena con ayuda de una lima plana.
3. Girar la guía cada vez que se cambie o se afile la cadena para evitar que se desgaste solo por un lado.

8.3.7 Comprobación y limpieza de la rueda motriz de la cadena

La rueda motriz de la cadena (19/2) está sometida a un gran esfuerzo. Por este motivo debe realizarse lo siguiente:

1. Compruebe regularmente los dientes de la rueda motriz de la cadena por si están desgastados o dañados.
2. Limpie con un cepillo la rueda motriz de la cadena y la fijación de la guía.

! **NOTA** Una rueda motriz de la cadena dañada o desgastada reduce la vida útil de la cadena, por lo que se debe encargar inmediatamente su sustitución al servicio técnico.

8.4 Accesorio de cortasetos

8.4.1 Lubricación del cabezal giratorio (21)

El cabezal giratorio se debe lubricar cada 20 horas de servicio con grasa ecológica a través de las tres boquillas de engrase.

9 ALMACENAMIENTO

! **¡ADVERTENCIA! Peligro de incendio y explosiones.** La gasolina y el aceite son altamente inflamables. Un incendio puede provocar lesiones graves.

- No almacene el aparato cerca de llamas abiertas o fuentes de calor.
- No almacene el aparato en una estancia en la que se operen herramientas eléctricas.

Limpie a fondo el aparato después de cada uso y coloque todas las cubiertas de protección de que disponga. Guarde el aparato en un lugar seco y bajo llave, fuera del alcance de los niños.

Si no va a utilizar el aparato durante más de 2 o 3 meses, deberá realizar los siguientes trabajos para evitar daños:

1. Vacíe el depósito de combustible.
2. Arranque el motor y déjelo funcionar en ralentí hasta que se detenga.
3. Deje enfriar el motor.
4. Extraiga la bujía con ayuda de una llave de bujías.
5. Vierta una cucharadita de aceite de dos tiempos en la cámara de combustión.
6. Tire lentamente del cordón de arranque varias veces para distribuir el aceite en el interior del motor.

7. Vuelva a colocar la bujía.

8. Limpie el aparato:

- Limpie todo el aparato y los accesorios con un cepillo blando o lávelo con un paño. No utilice gasolina ni cualquier otro disolvente.
- No lave el aparato con agua corriente ni con un limpiador de alta presión.
- Elimine la suciedad de todos los orificios del aparato. Mantenga libres las ranuras de ventilación de la refrigeración del motor.
- Mantenga las empuñaduras libres de aceite y grasa. No se permite el uso de agua, disolventes y ceras.

9. Almacene el aparato en un lugar lo más seco posible.

10 NUEVA PUESTA EN FUNCIONAMIENTO

Limpie a fondo el aparato después de cada uso y coloque todas las cubiertas de protección de que disponga. Guarde el aparato en un lugar seco y bajo llave, fuera del alcance de los niños.

1. Extraer la bujía.
2. Tire completa y rápidamente del cordón de arranque para eliminar el resto de aceite de la cámara de combustión.
3. Limpie la bujía, revise la distancia entre los electrodos y sustitúyala en caso necesario.
4. Prepare el aparato para su uso.
5. Rellene el depósito con la mezcla de combustible correcta.

11 ELIMINACIÓN DEL PRODUCTO



- La gasolina y el aceite de motor no pertenecen a la basura doméstica y por eso no deben tirarse por el alcantarillado; deben eliminarse por separado.
- Antes de eliminar el aparato deben vaciarse el depósito de combustible y el depósito de aceite de motor.
- El embalaje, el aparato y los accesorios están fabricados a partir de materiales reciclables y deben desecharse de la manera correspondiente.

12 INFORMACIÓN ADICIONAL SOBRE EMISIONES DE CO₂

En virtud de lo dispuesto en el artículo 43 sección 4 del reglamento (UE) 2016/1628, estamos obligados a facilitar el valor de las emisiones de CO₂ obtenido como resultado del procedimiento de homologación de la UE.

Los valores de CO₂ de los motores Honda con homologación europea están publicados en <https://www.al-ko.com/shop/media/al-ko-engines/co2.pdf>.

Esta medición de CO₂ es el resultado del ensayo de un motor (prototipo) representativo del modelo

o de la familia de motores en un ciclo de ensayos fijo en condiciones de laboratorio y no representa ninguna garantía expresa o implícita de la potencia de un determinado motor.

13 SERVICIO DE ATENCIÓN AL CLIENTE/SERVICIO TÉCNICO

Para cuestiones acerca de la garantía, reparaciones o piezas de recambio, diríjase al punto de servicio técnico de AL-KO más cercano. Lo encontrará en la siguiente dirección electrónica: www.al-ko.com/service-contacts

14 GARANTÍA

Durante el periodo legal de la garantía, nos comprometemos, a nuestra elección, a reparar o sustituir el aparato en caso de defecto de fabricación o material. El periodo de la garantía depende de la legislación del país donde se compró el aparato.

Nuestra garantía solo tiene validez en los siguientes casos:

- Se ha seguido el manual de instrucciones
- Se manipula el aparato correctamente
- Se han utilizado piezas de repuesto originales

La garantía no tendrá validez en los siguientes casos:

- Intentos de reparación no autorizados
- Modificaciones técnicas sin autorización
- Un uso inadecuado

Quedan excluidos de la garantía:

- Los daños de pintura derivados del desgaste normal
- Las piezas de desgaste que están identificadas con el marco xxxxxx (x) en la ficha de piezas de repuesto

El plazo de garantía comienza con la compra por parte del primer comprador final. La fecha del comprobante de compra será determinante. Diríjase al comercio donde compró el aparato o al servicio de atención al cliente autorizado más cercano con esta declaración y el comprobante de compra original. De acuerdo con esta declaración, los derechos del comprador permanecen intactos frente al vendedor.

TRADUZIONE DEL MANUALE PER L'USO ORIGINALE**Sommario**

1 Istruzioni per l'uso	103	4.2 Accessorio trimmer e decespugliatore (03,04)	110
1.1 Simboli sulla copertina	103	4.2.1 Montare lo schermo protettivo (08).....	110
1.2 Descrizione dei simboli e parole segnaletiche	103	4.2.2 Montare la bobina (11).....	110
2 Descrizione del prodotto	103	4.2.3 Sostituire il filo di taglio (12)	110
2.1 Utilizzo conforme alla destinazione	103	4.2.4 Montare la lama (13).....	110
2.2 Possibile uso errato prevedibile	104	4.3 Accessorio tagliarami (05)	110
2.3 Rischi residui.....	104	4.3.1 Montaggio barra di guida e catena (16-20)	110
2.4 Dispositivi di sicurezza e di protezione	104	4.3.2 Tendere e allentare la catena (17).....	111
2.5 Simboli sull'apparecchio.....	104	4.4 Accessorio taglia siepi (14,15).....	111
2.6 Panoramica prodotto (01-06)	105	5 Carburante e mezzi d'esercizio	111
2.7 Dotazione	105	5.1 produrre miscela di carburante	111
3 Indicazioni di sicurezza	106	5.2 Rapporti di miscelazione del carburante	111
3.1 Avvertenze generali di sicurezza	106	6 Messa in funzione	112
3.1.1 Operatore	106	6.1 Operazioni preliminari.....	112
3.1.2 Dispositivi di protezione personale.....	106	6.2 Avviamento/arresto del motore (22)	112
3.1.3 Sicurezza sul posto di lavoro.....	106	7 Utilizzo.....	113
3.1.4 Sicurezza delle persone, degli animali e delle cose	106	7.1 Lavorare con l'accessorio trimmer.....	113
3.1.5 Sicurezza dell'apparecchio	106	7.1.1 Uso del trimmer.....	113
3.1.6 Carico delle vibrazioni	107	7.1.2 Allungamento del filo (25)	113
3.1.7 Inquinamento acustico.....	107	7.2 Lavorare con l'accessorio decespugliatore.....	113
3.1.8 Manipolazione di benzina e olio ..	107	7.2.1 Evitare il contraccolpo.....	113
3.2 Indicazioni di sicurezza per decespugliatore e trimmer	108	7.2.2 Sfalciare	113
3.3 Indicazioni di sicurezza tagliarami.....	108	7.3 Lavorare con l'accessorio tagliarami ..	114
3.4 Indicazioni di sicurezza per taglia siepi	109	7.3.1 Evitare il contraccolpo.....	114
4 Montaggio	109	7.3.2 Controllare la tensione catena	114
4.1 Unità motore.....	109	7.4 Lavorare con l'accessorio taglia siepi ..	114
4.1.1 Montare la maniglia (07).....	109	8 Manutenzione e cura	114
4.1.2 Montaggio dell'asta (09,10)	109	8.1 Unità motore (23,24).....	114
4.1.3 Smontaggio dell'asta (09,10).....	109	8.1.1 Pulire il filtro dell'aria (23).....	114
4.1.4 Montaggio del tubo di prolunga ...	109	8.1.2 Sostituire il filtro del carburante....	115
4.1.5 Montare la tracolla sull'apparecchio base	109	8.1.3 Regolazione del carburatore	115
		8.1.4 Sostituire la candela (24)	115

8.2	Accessorio decespugliatore e trimmer	115
8.2.1	Pulire lo schermo protettivo	115
8.2.2	Affilare il troncafilo (26)	115
8.2.3	Sostituire il troncafilo (26)	115
8.2.4	Sostituire la lama	115
8.3	Accessorio tagliarami	115
8.3.1	Aggiungere olio per catena (20) ..	115
8.3.2	Regolare e controllare la lubrificazione della catena	116
8.3.3	Sostituire catena e barra di guida	116
8.3.4	Girare la barra di guida	116
8.3.5	Affilare la catena	116
8.3.6	Pulire la barra di guida	117
8.3.7	Verificare e pulire la ruota di azionamento	117
8.4	Accessorio tagliasiepi	117
8.4.1	Lubrificare la testa orientabile (21)	117
9	Magazzinaggio	117
10	Rimessa in funzione	117
11	Smaltimento	117
12	Informazioni aggiuntive riguardo ai valori CO2	118
13	Servizio clienti/Assistenza	118
14	Garanzia	118

1 ISTRUZIONI PER L'USO

- Le istruzioni per l'uso originali sono quelle in tedesco. Tutte le altre varianti linguistiche sono traduzioni delle istruzioni per l'uso originali.
- Conservare le presenti istruzioni per l'uso in maniera da potervi leggere, qualora si rendesse necessaria, un'informazione a proposito dell'apparecchio.
- Consegnare l'apparecchio ad altre persone solo insieme alle presenti istruzioni per l'uso.
- Attenersi alle indicazioni di sicurezza e alle avvertenze contenute nelle presenti istruzioni per l'uso.

1.1 Simboli sulla copertina

Simbolo	Significato
	Prima della messa in funzione, leggere attentamente queste istruzioni per l'uso. È il presupposto per lavorare in modo sicuro e per una gestione regolare.
	Istruzioni per l'uso
	Non utilizzare l'apparecchio a benzina in prossimità di fiamme libere o fonti di calore.

1.2 Descrizione dei simboli e parole segnaletiche

PERICOLO! Mostra una situazione pericolosa imminente che ha come conseguenza la morte o una seria lesione se non viene evitata.

ATTENZIONE! Mostra una situazione potenzialmente pericolosa che, se non viene evitata, ha come conseguenza la morte o una seria lesione.

CAUTELA! Mostra una situazione potenzialmente pericolosa che, se non viene evitata, ha come conseguenza una leggera o media lesione.

ATTENZIONE! Mostra una situazione che, se non viene evitata, potrebbe avere come conseguenza dei danni materiali.

AVVISO Indicazioni speciali volte a migliorare la comprensione e l'uso.

2 DESCRIZIONE DEL PRODOTTO

2.1 Utilizzo conforme alla destinazione

Con l'apparecchio di base Multitool BC 260 MT si possono utilizzare i seguenti accessori:

- Tubo di prolunga (02)
- Accessorio decespugliatore (03) per il taglio di piante più robuste e vegetazione simile.
- L'accessorio trimmer (04) è destinato al taglio di erba soffice e vegetazione simile.
- L'accessorio tagliarami (05) è destinato alla sramatura da terra di alberi fissi e altri legnami.

- L'accessorio tagliasiepi (06) è stato progettato per rimuovere da terra rami sottili e germogli freschi di siepi e cespugli.

L'apparecchio di base e gli accessori sono destinati esclusivamente per uso privato e all'aperto: Ogni altro utilizzo e modifica o installazione verranno considerati estranei alla destinazione d'uso e avranno come conseguenza la decadenza della garanzia, oltre alla perdita della conformità (marchio CE) e al rifiuto da parte del costruttore di qualsiasi responsabilità rispetto a danni all'utente o a terzi.

2.2 Possibile uso errato prevedibile

L'apparecchio non è progettato per uso commerciale nei parchi pubblici e negli impianti sportivi né per l'utilizzo in agricoltura e nella silvicoltura.

Utilizzare un solo tubo di prolunga per l'accessorio tagliarami e l'accessorio tagliasiepi, anche se più tubi di prolunga sono disponibili.

Accessorio decespugliatore e trimmer

- Non tagliare arbusti, siepi, alberi o fiori.
- Non sollevare da terra l'apparecchio durante il funzionamento.
- Non utilizzare alcun utensile da taglio diverso da quello originale del produttore (lama, bobina)

Accessorio tagliarami

- Non segare rami che si trovano dritti o ad angolo acuto sull'utente o altre persone.
- Non utilizzare l'apparecchio in piedi su una scala.
- Non utilizzare l'apparecchio per segare materiali o plastica
- Non utilizzare olio usato o olio minerale.

Accessorio tagliasiepi

- Non premere mai l'accessorio tagliasiepi rapidamente e con forza attraverso i rami da tagliare. Adattare i propri movimenti alla velocità dell'apparecchio.
- Non rimuovere mai i rami inceppati nella lama quando l'apparecchio è in moto.
- Non utilizzare l'apparecchio in piedi su una scala.
- Non utilizzare l'apparecchio per il taglio di prati, bordi erbosi o per sminuzzare materiale destinato al compostaggio.

2.3 Rischi residui

Anche se l'apparecchio viene usato correttamente, resta sempre un rischio che non può essere

escluso. Per la natura e la struttura dell'apparecchio si possono creare i seguenti rischi potenziali secondo l'uso:

- Danni alla salute che dovessero risultare da vibrazioni mano/braccio qualora l'apparecchio venga utilizzato per un intervallo di tempo o non venga condotto o sottoposto a manutenzione in modo corretto.
- Pericolo di ustione in caso di contatto con componenti molto caldi.
- Pericolo di incendio.

Accessorio decespugliatore e trimmer

- Espulsione di materiale tagliato e inalazione di particelle di materiale tagliato
- Lesioni da taglio quando si tocca il filo di taglio ruotante
- Pericolo di lesione ai piedi da contatto con l'utensile di taglio in zone non coperte.

Accessorio tagliarami

- Contatto con segatura volante e inalazione di particelle di segatura e polvere d'olio
- Lesioni a causa di parti della catena volanti
- Lesioni da taglio sulla catena

Accessorio tagliasiepi

- Contatto con i rami tagliati che cadono e volano
- Contatto con i rami sotto tensione
- Lesioni da taglio sulla barra
- Lesioni causate da parti rotte della lama

2.4 Dispositivi di sicurezza e di protezione

⚠ ATTENZIONE! Pericolo di lesioni. Difetti e dispositivi di protezione e di sicurezza disattivati possono causare lesioni gravi.

- Far riparare i dispositivi di sicurezza e di protezione difettosi.
- Non disattivare mai i dispositivi di sicurezza e di protezione.

2.5 Simboli sull'apparecchio

Simbolo	Significato
	Maneggiare con estrema cautela!

Simbolo	Significato
	Prima di mettere in funzione leggere le istruzioni per l'uso!
	Indossare un casco di sicurezza e protezioni per l'udito e gli occhi!
	Indossare guanti di protezione.
	Indossare scarpe robuste.
	Pericolo da oggetti vaganti!
	La distanza tra l'apparecchio e le persone non coinvolte deve essere di almeno 15 m in tutta la circonferenza intorno all'utente.
	Non utilizzare mai il decespugliatore con la lama.

Simbolo	Significato
	Pericolo di trascinamento.
	La distanza tra l'apparecchio e le persone non coinvolte deve essere di almeno 15 m in tutta la circonferenza intorno all'utente.
	Mantenere una distanza di 15 m dalle linee elettriche!
	Superfici calde. Non toccare!
	Pericolo di incendio! Maneggiare la benzina con estrema cautela!

2.6 Panoramica prodotto (01-06)

N.	Componente
1	Motore a benzina
2	Occhiello per tracolla
3	Blocco leva dell'acceleratore
4	Leva dell'acceleratore
5	Interruttore START/STOP
6	Impugnatura
7	Fissaggio asta
8	Asta
9	Schermo protettivo
10	Troncafilo
11	Testina
12	Lama

2.7 Dotazione

Il pacchetto include gli articoli elencati. Controllare se sono inclusi tutti gli articoli:

- Multitool
- Accessorio decespugliatore e trimmer
- Accessorio tagliarami

- Accessorio tagliasiepi
- Tubo di prolunga
- Bretella
- Set di attrezzi: chiave esagonale, chiave per candela, chiave inglese, coppiglia, lima

3 INDICAZIONI DI SICUREZZA

3.1 Avvertenze generali di sicurezza

- Verificare che la macchina non presenti eventuali danneggiamenti:
 - Controllare se le parti mobili funzionano correttamente e non si bloccano oppure se le parti sono danneggiate. Tutte le parti devono essere montate correttamente e soddisfare tutte le condizioni al fine di garantire un funzionamento perfetto.
 - Sostituire gli adesivi di sicurezza danneggiati o illeggibili.
- Non lasciare nessun attrezzo inserito! Prima dell'accensione verificare sempre che tutti gli attrezzi siano stati rimossi.
- Non svolgere sull'apparecchio ulteriori riparazioni rispetto a quelle descritte nel capitolo "Manutenzione", ma rivolgersi direttamente al produttore o al servizio clienti competente.
- Le riparazioni sull'apparecchio devono essere svolte dal produttore o dal suo centro di assistenza clienti.

3.1.1 Operatore

- Divieto di utilizzo dell'apparecchio a minori di 16 anni o persone che non abbiano letto il manuale d'uso. Osservare le norme di sicurezza specifiche del Paese per l'età minima degli utenti.
- Non utilizzare l'apparecchio sotto l'effetto di alcol, droghe o medicinali.

3.1.2 Dispositivi di protezione personale

- Per evitare ferite alla testa, agli arti e danni all'udito viene imposto l'uso di abbigliamento ed equipaggiamento antinfortunistico.
- L'attrezzatura di protezione individuale è costituita da:
 - Casco, occhiali protettivi e respiratore
 - Pantaloni lunghi e scarpe robuste
 - durante la manutenzione e la cura: Guanti protettivi

3.1.3 Sicurezza sul posto di lavoro

- Lavorare solo alla luce del giorno o con luce artificiale chiara.
- Prima del lavoro rimuovere gli oggetti pericolosi dall'area di lavoro, ad es. rami, pezzi di vetro e metallo, pietre.
- Prestare attenzione alla propria stabilità.

3.1.4 Sicurezza delle persone, degli animali e delle cose

- Usare l'apparecchio solo per le funzioni per cui è previsto. Un uso non conforme può portare a lesioni e danni alle cose.
- Azionare l'apparecchio solo se non sono presenti persone e animali nell'area di lavoro.
- Mantenere una distanza di sicurezza dalle persone o dagli animali o spegnere l'alimentazione quando si avvicinano persone o animali.
- Non indirizzare mai il getto di scarico del motore contro persone e animali o prodotti e oggetti infiammabili.
- Non toccare mai la grata di aspirazione e di sfiato se il motore è acceso. Le parti rotanti dell'apparecchio possono causare lesioni.
- Spegnere sempre l'apparecchio quando non è necessario, ad esempio quando si cambia area di lavoro, durante i lavori di manutenzione, quando si rabocca la miscela benzina/olio.
- Spegnere subito l'apparecchio in caso di incidente per evitare ulteriori lesioni e danni.
- Non utilizzare mai l'apparecchio con parti usurate o difettose. Pezzi usurati o difettosi possono causare lesioni gravi.
- Conservare l'apparecchio fuori della portata dei bambini.

3.1.5 Sicurezza dell'apparecchio

- Usare l'apparecchio solo in presenza delle seguenti condizioni:
 - L'apparecchio non è sporco.
 - L'apparecchio non presenta alcun danno.
 - Tutti i comandi funzionano.
- Asciugare e tenere pulite tutte le impugnature.
- Non sovraccaricare l'attrezzo. È progettato per lavori leggeri nel settore privato. I sovraccarichi causano danni all'apparecchio.
- Non utilizzare mai l'apparecchio con parti usurate o difettose. Sostituire sempre tutte le parti difettose con pezzi di ricambio originali del produttore. Se l'apparecchio viene utiliz-

zato con parti usurate o difettose, non è possibile avanzare richieste di garanzia nei confronti del produttore.

3.1.6 Carico delle vibrazioni

- Pericolo dovuto a vibrazioni
Il valore effettivo di emissione di vibrazioni durante l'uso dell'apparecchio può deviare dal valore dichiarato dal costruttore. Osservare i seguenti fattori di influenza prima o durante l'uso:
 - L'apparecchio viene utilizzato come previsto?
 - Il materiale viene tagliato e lavorato nel modo giusto?
 - L'apparecchio è in uno stato normale di utilizzo?
 - L'utensile da taglio è affilato correttamente ed è installato l'utensile da taglio corretto?
 - Sono montati i corrimano e le eventuali maniglie di vibrazioni opzionali e questi sono collegati all'apparecchio?
- Utilizzare l'apparecchio solo con la velocità del motore a combustione necessaria per il lavoro. Evitare la velocità massima per ridurre il rumore e le vibrazioni.
- In seguito a uso e manutenzione impropri, il rumore e la vibrazione dell'apparecchio possono aumentare. Ciò provoca danni alla salute. In questo caso spegnere subito l'apparecchio e farlo riparare da un centro di assistenza autorizzato.
- Il grado di carico di vibrazione dipende dal lavoro da eseguire o dall'utilizzo dell'apparecchio. Stimare e inserire pause di lavoro corrispondenti. Questo riduce considerevolmente il carico di vibrazione durante tutta la durata di lavoro.
- L'uso prolungato dell'apparecchio espone l'operatore a vibrazioni e può causare la malattia "del dito bianco". Per ridurre questo rischio, indossare dei guanti e tenere le mani calde. In presenza dei sintomi del "dito bianco", consultare subito un medico. Tra questi figurano: intorpidimento, perdita della sensibilità, formicolio, pizzicore, dolore, perdita della forza, cambiamento del colore o della condizione della pelle. Di solito questi sintomi interessano le dita, le mani o i polsi. Il rischio aumenta alle basse temperature (circa al di sotto dei 10 °C).

- Durante la giornata lavorativa fare lunghe pause in modo da riposarsi dal rumore e dalle vibrazioni. Pianificare il vostro lavoro in modo da distribuire su più giorni l'uso di apparecchi che producono molte vibrazioni.
- Se si prova un qualche disagio o la decolorazione della pelle sulla mano durante l'uso dell'apparecchio, smettere immediatamente di lavorare. Fare pause di lavoro sufficienti. Senza adeguate pause di lavoro si può determinare una sindrome da vibrazioni mano-braccio.
- Ridurre al minimo il rischio di esporsi a vibrazioni. Mantenere l'apparecchio secondo le istruzioni riportate nelle istruzioni.
- Se l'apparecchio viene usato spesso, è necessario rivolgersi al rivenditore locale per ottenere accessori antivibranti (ad es. maniglie).
- Stabilire in un piano di lavoro come può essere limitato il carico delle vibrazioni.

3.1.7 Inquinamento acustico

Alcune emissioni acustiche dell'apparecchio sono inevitabili. Spostare il lavoro rumoroso in determinati periodi consentiti. Osservare periodi di riposo e limitare le ore di lavoro al minimo. Per la propria sicurezza personale e per proteggere le persone che lavorano nelle vicinanze è necessario indossare una protezione dell'udito adeguata.

3.1.8 Manipolazione di benzina e olio

- Rischio di esplosione e di incendio:
In seguito a perdite di miscela aria/carburante si produce un'atmosfera esplosiva. Deflagrazione, esplosione e incendio possono derivare da un uso improprio del carburante causando lesioni gravi e persino la morte. Tenere presente quanto segue:
 - Non fumare durante la manipolazione della benzina.
 - Manipolare il carburante solo all'aperto, mai in ambienti chiusi.
 - Osservare attentamente le norme di comportamento di seguito elencate.
- Trasportare e stoccare benzina e olio esclusivamente in contenitori appositamente omologati. Assicurarsi che i bambini non possano avere accesso a benzina e olio stoccati.
- Per evitare una contaminazione del suolo (protezione ambientale) assicurarsi che durante il rifornimento né benzina né olio rie-

scano a penetrare nel terreno. Per fare rifornimento utilizzare sempre un imbuto.

- Non fare mai rifornimento in locali chiusi. Sul pavimento può verificarsi una concentrazione di vapori della benzina, che può avere come conseguenza una deflagrazione o addirittura un'esplosione.
- Pulire subito la benzina fuoriuscita dall'apparecchio e presente a terra. Prima di smaltirli, lasciare asciugare i panni utilizzati per rimuovere la benzina in un luogo ben ventilato. Diversamente può verificarsi un'improvvisa autocombustione.
- Quando si versa benzina, si creano i vapori di benzina. Pertanto, non avviare l'apparecchio nella stessa posizione ma almeno a 3 m di distanza.
- Evitare il contatto tra pelle e prodotti a base di oli minerali. Non inalare i vapori di benzina. Per fare rifornimento indossare sempre dei guanti protettivi. Cambiare e lavare regolarmente gli indumenti protettivi.
- Accertarsi che i propri abiti non entrino in contatto con la benzina. Se la benzina entra in contatto con gli abiti, cambiarsi immediatamente.
- Non fare mai rifornimento a motore caldo o acceso.

3.2 Indicazioni di sicurezza per decespugliatore e trimmer

- Utilizzare sempre l'apparecchio con entrambe le mani.
- Tenere sempre mani e piedi lontani dal dispositivo di taglio, soprattutto quando si accende il motore.
- Attendere l'arresto del dispositivo di taglio dopo l'arresto del motore.
- Rimuovere solo il materiale tagliato mentre il motore e il dispositivo di taglio sono fermi.
- Non toccare il troncafilo per evitare il rischio di tagli alla mano non protetta.
- Dopo aver sfilato un nuovo filo tenere sempre l'apparecchio nella normale posizione di lavoro prima di accenderlo.
- Non utilizzare fili di taglio metallici!
- Tenere lo schermo protettivo, il dispositivo di taglio e il motore sempre liberi da residui della falciatura.
- Le persone che non hanno dimestichezza con l'apparecchio dovrebbero provare prima a maneggiarlo a motore spento.

- In caso di lavori in pendenza:
 - Non lavorare mai su pendenze lisce e scivolose.
 - Tagliare l'erba sempre in senso trasversale alla pendenza, mai in salita o in discesa.
 - Stare sempre al di sotto del dispositivo di taglio.
- Dopo il contatto con un corpo estraneo:
 - spegnere il motore.
 - Verificare che l'apparecchio non presenti danni.
- Montare la lama saldamente in modo che non si allenti e cada durante il funzionamento.
- Non utilizzare mai l'apparecchio nelle vicinanze di liquidi o gas facilmente infiammabili. Pericolo di esplosione e/o incendio!

3.3 Indicazioni di sicurezza tagliarami

- Sollevare il tagliarami durante la sramatura al massimo fino a un angolo di 60°. Con un angolo più stretto si arriva inevitabilmente nell'area dove potrebbero cadere i rami tagliati. Restare sempre al di fuori di quest'area.
- Pianificare in anticipo una via di fuga per ritirarsi prima che i rami cadano. Questo percorso deve essere libero da ostacoli, ad da rami tagliati o aree scivolose che potrebbero ostacolare la via di fuga.
- Mantenere una distanza di sicurezza dalle persone presenti, animali, oggetti o edifici, di almeno circa 2,5 volte la lunghezza del ramo da segare. Se non è possibile, segare il ramo a pezzi.
- Non tentare di segare un ramo con un diametro superiore alla lunghezza della barra.
- Non cercare di seguire un taglio già presente.
- Non utilizzare il tagliarami per sollevare o muovere legno.
- Assicurarsi che il legno sia esente da corpi estranei (chiodi, ecc.).
- Evitare che vengano catturati rami o oggetti nella catena in movimento. In questo caso spegnere subito il tagliarami.
- Spegner il tagliarami base e far scorrere il coperchio di protezione sopra la catena nei casi seguenti:
 - lavori di controllo, regolazione e pulizia
 - Lavori sulla barra e la catena

- Abbandono dell'apparecchio
- Trasporto
- stoccaggio
- lavori di manutenzione e riparazione
- Pericolo
- Mantenere una distanza minima di 15 m dai cavi elettrici in superficie.

3.4 Indicazioni di sicurezza per taglia siepi

- Verificare le siepi e i cespugli prima della tosatura per identificare oggetti nascosti, ad es. cavi, recinzioni di filo metallico, linee elettriche, attrezzi da giardino, bottiglie, e rimuoverli.
- Spostare e trasportare l'apparecchio in modo che le persone e gli animali non possano toccare la lama di taglio. Prima del trasporto far scorrere il coperchio di protezione sopra la lama di taglio.
- Durante il lavoro non tenere fermi i rami da tagliare.
- Spegner l'apparecchio e attendere che la lama si fermi prima di rimuovere i rami inceppati.
- Non utilizzare il taglia siepi per sollevare o allontanare pezzi di legno o altri oggetti.
- Spegner l'apparecchio base e far scorrere il coperchio di protezione sopra la lama nei casi seguenti:
 - lavori di controllo, regolazione e pulizia
 - Lavori sulla lama
 - Abbandono dell'apparecchio
 - Trasporto
 - stoccaggio
 - lavori di manutenzione e riparazione
 - Pericolo
- Mantenere una distanza minima di 15 m dai cavi elettrici in superficie.

4 MONTAGGIO

⚠ ATTENZIONE! Pericolo dovuto a montaggio incompleto! L'utilizzo di un apparecchio non montato completamente può avere come conseguenza lesioni gravi.

- Utilizzare l'apparecchio solo se è completamente montato!
- Prima dell'accensione verificare che tutti i dispositivi di sicurezza e di protezione siano presenti e funzionanti!

4.1 Unità motore

4.1.1 Montare la maniglia (07)

1. Inserire la parte inferiore della maniglia (07/1) nel manicotto di gomma in corrispondenza del tubo dell'asta dell'unità motore.
2. Inserire la maniglia (07/1) sulla parte inferiore della maniglia (07/2) e fissare entrambe le parti con le viti.

4.1.2 Montaggio dell'asta (09,10)

Gli accessori vengono fissati mediante l'asta.

1. Allentare (09/a) il dado di fissaggio (09/1) e sfilare un poco (09/b) la coppiglia (09/2).
2. Spingere l'asta (10/1) fino all'arresto del fissaggio dell'asta (10/2).
3. Rilasciare la coppiglia (09/2) e fissare (09/c) l'asta (10/1) con il dado di fissaggio (09/1).

4.1.3 Smontaggio dell'asta (09,10)

1. Allentare (09/a) il dado di fissaggio (09/1) e sfilare un poco (09/b) la coppiglia (09/2).
2. Estrarre (10/b) l'asta (10/1) dal fissaggio dell'asta (10/2).
 - ⇒ Il Multitool BC 260 MT può essere rimesso in poco spazio.

4.1.4 Montaggio del tubo di prolunga

ⓘ AVVISO Utilizzare il tubo di prolunga solo con l'accessorio tagliarami e con l'accessorio taglia siepi.

1. Montare/smontare il tubo di prolunga (02) in modo analogo al montaggio/smontaggio dell'asta vedere capitolo 4.1.2 "Montaggio dell'asta (09,10)", pagina 109.

4.1.5 Montare la tracolla sull'apparecchio base

La tracolla in dotazione trasferisce il carico dall'accessorio, dal tubo di prolunga e dall'apparecchio base al busto.

1. Passare la tracolla sulla spalla.
2. Agganciare il moschettone della tracolla nell'anello sull'apparecchio base.
3. Facendo scorrere la fibbia lungo la tracolla regolare la lunghezza della tracolla per indossare comodamente l'intero apparecchio.
4. Eseguire alcuni movimenti di lavoro con l'apparecchio per testare la lunghezza della tracolla. Regolare la lunghezza della cinghia se necessario.

- L'accessorio decespugliatore o l'accessorio trimmer devono passare parallelamente al terreno.

4.2 Accessorio trimmer e decespugliatore (03,04)

4.2.1 Montare lo schermo protettivo (08)

AVVISO Lo schermo protettivo protegge l'utente dagli oggetti scagliati durante il lavoro. La lama integrata (troncafilo) taglia automaticamente il filo alla lunghezza ottimale.

1. Inserire le lamelle metalliche (08/1) sotto allo schermo protettivo (08/2).
2. Fissare con quattro viti (08/3) all'asta.

4.2.2 Montare la bobina (11)

ATTENZIONE! Pericolo di lesioni causati da pezzi dell'apparecchio che si staccano. I pezzi che si allentano durante il funzionamento possono causare gravi lesioni.

- Fissare gli utensili da taglio in modo che non possano allentarsi durante il funzionamento.

1. Se già montata: Rimuovere la lama vedere capitolo 4.2.4 "Montare la lama (13)", pagina 110.
2. Inserire il disco di trascinamento (11/1) sulla spina di guida (11/2) del meccanismo a ruota conica.
3. Per l'arresto, inserire la chiave esagonale (11/3) nel foro del disco di trascinamento (11/1).
4. Avvitare e fissare la testina (11/4) sul meccanismo a ruota conica. **Filetto sinistrorso! Fissare la bobina girando in senso antiorario!**

4.2.3 Sostituire il filo di taglio (12)

1. Ruotare la manopola (12/1) in modo tale che le frecce (12/2, 12/3) si trovino allineate.
2. Spingere il filo di taglio nell'apertura (12/4) finché ha la stessa lunghezza su entrambi i lati della testina.
3. Avvitare il filo di taglio nella testina: ruotare la manopola (12/1) nel senso indicato dalle frecce (12/5) fino a quando il filo di taglio su entrambi i lati sporge ancora di ca. 10 cm rispetto alla testina.

4.2.4 Montare la lama (13)

ATTENZIONE! Pericolo di lesioni causati da pezzi dell'apparecchio che si staccano. I pezzi che si allentano durante il funzionamento possono causare gravi lesioni.

- Fissare gli utensili da taglio in modo che non possano allentarsi durante il funzionamento.

1. Se già montata: Rimuovere la testina dei fili vedere capitolo 4.2.2 "Montare la bobina (11)", pagina 110.
2. Smontare la protezione da taglio piccola in corrispondenza dello schermo protettivo.
3. Sfilare la coppiglia (13/8) e rimuovere la flangia (13/5).
4. Collocare la lama (13/4) sul disco di trascinamento (13/2) in modo che il foro della lama venga a trovarsi precisamente sul circuito di guida del disco di trascinamento.
5. Inserire la flangia (13/5) sulla lama con il lato piano rivolto verso la lama.
6. Stringere saldamente il dado di fissaggio (13/7) sulla spina di guida dell'albero motore (13/1). Per far questo inserire la chiave esagonale (13/3) nel foro appositamente previsto e serrare con la chiave girando verso sinistra.
7. Assicurare il dado di fissaggio (13/7) con la coppiglia (13/8).
8. Rimontare sullo schermo la protezione da taglio più piccola.

4.3 Accessorio tagliarami (05)

4.3.1 Montaggio barra di guida e catena (16-20)

CAUTELA! Pericolo di lesioni da taglio sulla catena. I bordi taglienti della catena sono molto affilati e possono comportare a tagli quando si maneggia la catena. Prima di qualsiasi lavoro con la catena prestare attenzione:

- Spegnere il motore.
- Indossare guanti di sicurezza.

1. Allentare (16/a) il dado di fissaggio (16/1) del coperchio del pignone (16/2). Togliere le viti di fissaggio e il coperchio del pignone.
2. Allentare la vite tendicatena (17/1) con il cacciavite sulla chiave combinata. Ruotare la vite tendicatena in senso antiorario fino a che il perno tendicatena (17/2) viene a trovarsi in corrispondenza dell'estremità posteriore del filetto.

3. Impostare la tensione della catena:
 - Allineare i denti di taglio (18/1) della catena (18/2), che devono trovarsi sulla barra di guida, con la punta della barra di guida (18/3) (18/a).
Nota: Montare correttamente la catena!
 - Inserire completamente la catena (18/2) nella scanalatura (18/4) della barra di guida per far girare la barra di guida.
4. Posizionare la barra di guida con la catena applicata nell'alloggiamento aperto:
 - Avvolgere la catena (19/1) intorno al pignone (19/2).
 - Allineare la barra di guida (19/3) in modo che i perni di guida (19/4) si aggancino nel foro ovale (19/5) della barra di guida.
 - Allineare la barra di guida (19/3) in modo che il perno tendicatena (19/6) si agganci in uno dei due fori di tensionamento della catena.
 - Allineare la catena (19/1) in modo che si trovi nella scanalatura della barra di guida (19/3) e sul pignone (19/2).
5. Collocare il coperchio del pignone (16/2) e serrare (16/b) con il dado di fissaggio (16/1).
6. Applicare nuovamente la copertura (16/2) e stringere a mano il dado di fissaggio (16/1).
7. Tendere la catena.

4.3.2 Tendere e allentare la catena (17)

AVVISO La catena della motosega è correttamente tesa quando:

- appoggia sul lato inferiore della barra di guida e può essere tirata a mano.
 - consente di essere sollevata di 3 – 4 mm al centro della barra di guida.
1. Allentare il dado di fissaggio del coperchio.
 2. Tendere la catena utilizzando il cacciavite sulla chiave combinata:
 - Tendere la catena: Ruotare la vite tendicatena (17/1) in senso orario (17/a).
 - Allentare la catena: Ruotare la vite tendicatena (17/1) in senso antiorario (17/b).
 3. Controllare la tensione catena (vedere capitolo 7.3.2 "Controllare la tensione catena", pagina 114). Ripetere eventualmente il passaggio precedente.

4.4 Accessorio tagliasiepi (14,15)

L'inclinazione dell'accessorio tagliasiepi può essere regolata per un utilizzo ottimale.

1. Allentare la leva di regolazione (14/1).
2. Inclinare l'apparecchio nella posizione desiderata (14/a).
3. Stringere la leva di regolazione (14/1).
4. Prima dei lavori rimuovere (15/a) le barre di protezione (15/1).

5 CARBURANTE E MEZZI D'ESERCIZIO

ATTENZIONE! Rischio di danni al motore.

La benzina pura danneggia irrimediabilmente il motore. In tal caso non è possibile avanzare richieste di garanzia nei confronti del produttore.

- Azionare il motore sempre con una miscela di benzina/olio nel rapporto di miscelazione prescritto.

Prestare attenzione alle istruzioni di sicurezza vedere capitolo 3.1.8 "Manipolazione di benzina e olio", pagina 107.

- Chiudere sempre saldamente il tappo del serbatoio
- Se è fuoriuscita della benzina:
 - non avviare il motore
 - evitare tentativi di accensione
 - Pulire l'apparecchio
 - lasciar evaporare il carburante residuo

5.1 produrre miscela di carburante

AVVISO utilizzare solo carburante in rapporto di 25:1. Si consiglia di utilizzare carburanti con un basso contenuto di bioetanolo < 5%.

1. Aggiungere benzina e olio per motori a 2 tempi in un apposito contenitore secondo tabella.
2. Mescolare bene entrambe le componenti.

5.2 Rapporti di miscelazione del carburante

Procedura di miscelazione	Benzina [litri]	Olio per miscela [millilitri]
25 parti di benzina	1 l	40 ml
1 parte di	3 l	120 ml
olio per miscela per motori a 2 tempi	5 l	200 ml

6 MESSA IN FUNZIONE

f AVVISO Verificare se l'apparecchio presenta danni prima dell'avvio giornaliero, dopo l'abbattimento o altri impatti. Prima di utilizzarlo, far riparare le parti danneggiate.

- L'apparecchio non può essere utilizzato se presenta attrezzi di taglio e/o elementi di fissaggio allentati, danneggiati o usurati!
- Passare la tracolla attorno alla spalla sinistra e agganciare la cintura all'occhiello dell'unità motore (01/2)
- Assumere una posizione stabile.
- Utilizzare la lama sempre dotata di protezione
- Attenersi alle disposizioni specifiche di paese per quanto riguarda i tempi operativi
- Attenersi sempre alle istruzioni per l'uso del costruttore del motore in dotazione
- Prima dell'uso verificare che l'attrezzo di taglio non presenti danni o crepe, eventualmente sostituire parti danneggiate o usurate con ricambi originali

6.1 Operazioni preliminari

Posizioni della leva choke

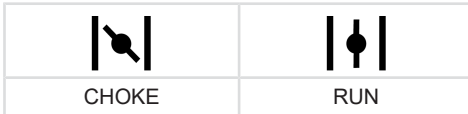

Avviamento a freddo

Se il motore è freddo, quando non è in funzione per più di 5 minuti, viene eseguito l'"avviamento a freddo".

Avviamento a caldo

Se il motore è ancora caldo, dopo averlo appena spento, viene eseguito l'"avviamento a caldo". In questo caso non viene utilizzata la manopola choke.

6.2 Avviamento/arresto del motore (22)

⚠ PERICOLO! Pericolo di morte a causa di avvelenamento. I gas di scarico del motore contengono monossido di carbonio in grado di uccidere una persona in pochi minuti.

- Non azionare il motore in ambienti chiusi ma soltanto all'aperto.
- Non inalare i gas di scarico del motore.
- Spegnerne il motore se si avverte malessere, vertigini o debolezza durante l'utilizzo dell'apparecchio. Consultare subito un medico.

Avviamento del motore

i **Prima di iniziare, accorciare il filo di taglio a 13 cm per non sovraccaricare il motore.**

Avviamento a freddo

1. Portare l'interruttore START/STOP (22/4) su START.
2. Portare la leva choke (22/1) in posizione CHOKE.
3. Premere più volte (10 volte) con forza la pompa del carburante (22/3) fino a vedere benzina/schiama nella pompa di aspirazione.
4. Tenere l'apparecchio con la mano e spingere sul terreno.
5. Tirare la fune di avviamento lentamente (22/2) fino a che si avverte resistenza e quindi tirarla ancora una volta verso l'esterno rapidamente e con forza. Non tirare la fune di avviamento completamente in fuori e riportare l'impugnatura dello starter lentamente indietro, per fare in modo che la fune di avviamento venga avvolta correttamente.
6. Ripetere questa procedura fino a che il motore si accende rapidamente in modo udibile.
7. Portare la leva choke in posizione RUN, non appena il motore è partito.
8. Estrarre la fune di avviamento fino a che il motore si avvia.
9. Se il motore non si avvia, ripetere i passaggi 1-8.
10. Se la leva del gas viene rilasciata il motore funziona al minimo.

Avviamento a caldo

1. Portare l'interruttore START/STOP (22/4) su START.
 2. Portare la leva choke (22/1) su RUN.
 3. Bloccare la leva del gas (22/6) come indicato in "Avviamento a freddo".
 4. Tirare rapidamente la fune di avviamento (22/2) al massimo 6 volte - il motore si avvia. Tenere completamente premuta la leva del gas (22/6) fino a che il motore funziona tranquillamente.
- Il motore non parte:
 - Portare la leva choke (22/1) in posizione RUN
 - Tirare la fune dello starter (22/2) 5 volte

- se ancora una volta il motore non parte:
 - attendere 5 minuti e successivamente provare ancora una volta con la leva del gas premuta

Arresto del motore

1. Rilasciare la leva del gas (22/6) e lasciare il motore in funzione al minimo.
2. Portare l'interruttore START/STOP (22/4) su STOP.

7 UTILIZZO

Durante le operazioni di rifilatura e taglio far funzionare sempre il motore nell'intervallo superiore del numero di giri.

7.1 Lavorare con l'accessorio trimmer

7.1.1 Uso del trimmer

- Inclinare l'apparecchio leggermente in avanti e muoverlo con una velocità adeguata e omogenea da sinistra verso destra.
- I migliori risultati di taglio si ottengono quando si taglia erba asciutta.
- Non condurre il filo di taglio direttamente lungo muri e lastre di pietra, altrimenti sarà sottoposto a una forte usura.
- Tagliare l'erba piuttosto alta e i cespugli fitti per gradi, per fare in modo che la bobina non si intasi.
- Adattare il numero di giri del motore e la profondità di taglio alle rispettive condizioni. Se la rotazione del motore è troppo bassa è possibile che della sterpaglia rimanga catturata o bloccata nell'attrezzo di taglio.
- Se erba, rami o altri oggetti rimangono catturati nell'attrezzo di taglio oppure l'apparecchio vibra in modo inusuale, spegnere subito il motore e verificare l'apparecchio.
- Un ingranaggio angolare bloccato può portare a danni della frizione.
- Dopo lo spegnimento dell'accessorio bobina il filo continua a girare. Pertanto, attendere fino a che il filo si ferma completamente prima di riaccendere l'apparecchio.
- Quando la bobina è vuota, sostituire il filo.

7.1.2 Allungamento del filo (25)

i AVVISO Il troncafilo sullo schermo protettivo accorcia il filo alla lunghezza consentita.

Il filo di taglio si accorcia durante il funzionamento e si aggroviglia.

- Continuare a battere l'erba (25/a) con la testina (25/1). In questo modo viene snodato un pezzo del nuovo filo dalla bobina e viene tagliata l'estremità del filo usato dal troncafilo (25/2).

7.2 Lavorare con l'accessorio decespugliatore

7.2.1 Evitare il contraccolpo

- Assicurarsi di mantenere la massima stabilità. Mantenere i piedi divaricati in una posizione comoda e tenere sempre conto di un possibile contraccolpo.
- Prima di iniziare il taglio la lama deve aver raggiunto il pieno regime.

7.2.2 Sfalciare

- Inclinare l'apparecchio leggermente in avanti e muoverlo ad una velocità adeguata e regolare da destra verso sinistra. In questo modo il materiale tagliato rade sulla superficie già sfalciata.
- Tagliare l'erba piuttosto alta e i cespugli fitti per gradi. Per far questo accorciare innanzitutto la parte superiore del materiale da tagliare muovendo l'apparecchio verso destra. Condurre quindi l'apparecchio con un movimento contrario verso sinistra e sfalciare la parte inferiore.
- Se si lavora in pendenza, procedere per strisce. Sfalciare una striscia parallela alla pendenza, quindi tornare indietro passando sulla striscia sfalciata e lavorare la striscia successiva.
- Adattare il numero di giri del motore e la profondità di taglio alle rispettive condizioni. Se la rotazione del motore è troppo bassa è possibile che della sterpaglia rimanga catturata o bloccata nell'attrezzo di taglio.
- Se erba, rami o altri oggetti rimangono catturati nell'attrezzo di taglio oppure l'apparecchio vibra in modo inusuale, spegnere subito il motore e verificare l'apparecchio.
- Un ingranaggio angolare bloccato può portare a danni della frizione.
- Non rimuovere mai il materiale incastrato se la lama tagliente è in funzione. Attendere fino a che la lama tagliente è giunta all'arresto.
- Se la lama dovesse aver perso il filo, essersi rotta o piegata sostituirla con un ricambio originale.

7.3 Lavorare con l'accessorio tagliarami

7.3.1 Evitare il contraccolpo

Lavorando con la sega del tagliarami un utilizzo scorretto può dare luogo a un contraccolpo della sega. Per evitarlo:

- impugnare sempre saldamente il tagliarami con entrambe le mani.
- Iniziare il taglio solo con la sega in funzione.
- Per un migliore controllo segare con il bordo inferiore della barra di guida. Per questo tenere sempre il tagliarami il più piano possibile.
- Non utilizzare mai la punta della barra per segare.
- Se si sega con il bordo superiore può verificarsi un contraccolpo qualora la catena rimanga bloccata o colpisca un oggetto solido nel legno.
- Lavorare solo con una catena affilata e tesa correttamente.

7.3.2 Controllare la tensione catena

⚠ CAUTELA! Pericolo di infortuni dovuto a possibili salti della catena! Una catena allentata può saltare fuori durante il funzionamento causando lesioni.

- Controllare spesso la tensione catena. La tensione della catena è insufficiente se le maglie motrici sporgono dalla scanalatura sul lato inferiore della barra di guida.
- Tendere la catena correttamente quando la tensione della catena è troppo bassa.

Controllare spesso la tensione della catena dal momento che da nuova tende ad allungarsi.

1. Tirare la catena un poco manualmente e controllare:
 - A freddo: La catena è tesa correttamente quando al centro della barra di guida può essere sollevata di ca. 3 - 4 mm e può essere tirata facilmente a mano. Alla temperatura d'esercizio la catena della motosega si allunga e pende.
 - Le maglie motrici della catena non devono uscire dalla scanalatura in corrispondenza del lato inferiore della barra – altrimenti la catena potrebbe saltare via.
2. Se necessario, tendere la catena vedere capitolo 4.3.2 "Tendere e allentare la catena (17)", pagina 111.

7.4 Lavorare con l'accessorio tagliasiepi

- Portare il tagliasiepi all'inclinazione desiderata.

- Il diametro di taglio massimo dipende dal tipo di legno, dall'età, dal contenuto di umidità e dalla durezza del legno. Pertanto, prima di tagliare la siepe accorciare i rami troppo fitti alla giusta lunghezza con un'apposita cesoia.
- Grazie alla lama a doppio filo, il tagliasiepi può essere guidato avanti e indietro oppure da un lato all'altro con movimenti pendolari.
- Tagliare prima i lati della siepe e solo dopo il bordo superiore.
- Tagliare la siepe dal basso verso l'alto.
- Tagliare la siepe in forma trapezoidale. Questa operazione previene lo svuotamento della zona inferiore della siepe per mancanza di luce.
- Tendere una corda per tracciare sulla lunghezza della siepe se desiderate potare il bordo superiore in modo uniforme.

8 MANUTENZIONE E CURA

⚠ ATTENZIONE! Pericolo di lesioni da taglio. Pericolo di tagli in caso di contatto con parti taglienti, parti in movimento e utensili da taglio.

- Prima di eseguire lavori di manutenzione, cura e pulizia spegnere sempre l'apparecchio.
 - Durante i lavori di manutenzione, cura e pulizia indossare sempre guanti protettivi.
-
- Non esporre l'apparecchio a umidità o bagnato.
 - Pulire le parti in plastica con un panno, non utilizzare detergenti o solventi.
 - Verificare la presenza di corrosione nei contatti elettrici e pulire, se necessario, con una spazzola metallica fine e poi spruzzare con uno spray per contatti.

8.1 Unità motore (23,24)

8.1.1 Pulire il filtro dell'aria (23)

ATTENZIONE! Rischio di danni al motore. Il funzionamento del motore senza filtro dell'aria provoca gravi danni al motore!

- Non utilizzare mai l'apparecchio senza filtro dell'aria.
- Pulire regolarmente il filtro dell'aria.
- Sostituire il filtro dell'aria danneggiato.

1. Rimuovere la vite a stella (23/1)
2. Rimuovere il coperchio (23/2).
3. Estrarre il filtro dell'aria (23/3).

4. Pulire il filtro dell'aria con sapone e acqua. Non utilizzare benzina!
5. Lasciare asciugare il filtro dell'aria.
6. Rimontare il filtro dell'aria invertendo la sequenza delle operazioni.

8.1.2 Sostituire il filtro del carburante

ATTENZIONE! Rischio di danni al motore. Il funzionamento del motore senza filtro del carburante provoca gravi danni al motore!

- Non utilizzare mai l'apparecchio senza filtro del carburante.
- Pulire regolarmente il filtro del carburante.
- Sostituire il filtro del carburante, se danneggiato.

1. Sfilare completamente il tappo del serbatoio.
2. Svuotare il carburante presente in un contenitore adatto.
3. Sfilare il filtro dal serbatoio con un gancio di filo metallico.
4. Estrarre il filtro con un movimento rotatorio.
5. Sostituire il filtro.

8.1.3 Regolazione del carburatore

Il carburatore viene regolato in modo ottimale in fabbrica.

8.1.4 Sostituire la candela (24)

Per la distanza degli elettrodi vedere i dati tecnici.

1. Serrare la candela con una coppia di 12-15 Nm.
2. Montare il relativo connettore sulla candela.

8.2 Accessorio decespugliatore e trimmer

8.2.1 Pulire lo schermo protettivo

i AVVISO Pulire regolarmente lo schermo protettivo per impedire il surriscaldamento dell'asta.

1. Spegner l'apparecchio.
2. Rimuovere cautamente i residui vegetali con un cacciavite o simili.

8.2.2 Affilare il troncafilo (26)

1. Allentare le viti di fissaggio (26/1).
2. Tendere il troncafilo (26/2) in una morsa a vite e affilare con una lima. Limare solo in una direzione.
3. Fissare di nuovo il troncafilo sullo schermo protettivo (26/3) utilizzando le viti di fissaggio. Serrare le viti di fissaggio.

8.2.3 Sostituire il troncafilo (26)

1. Allentare le viti di fissaggio (26/1).
2. Fissare di nuovo il troncafilo sullo schermo protettivo (26/3) utilizzando le viti di fissaggio. Serrare le viti di fissaggio.

8.2.4 Sostituire la lama

Sostituire la lama: vedere capitolo 4.2.4 "Montare la lama (13)", pagina 110.

8.3 Accessorio tagliarami

8.3.1 Aggiungere olio per catena (20)

Nell'apparecchio non è presente olio per catena alla consegna!

ATTENZIONE! Rischio di danni alle apparecchiature. L'utilizzo dell'apparecchio senza olio per catena porta al danneggiamento della catena e della barra di guida.

- Non utilizzare mai l'apparecchio senza olio catena.
- Prima di iniziare il lavoro aggiungere olio catena nel serbatoio dell'olio e controllare il livello dell'olio durante il lavoro.
- Controllare almeno ogni volta prima dell'uso che la lubrificazione della catena funzioni.

La durata e le prestazioni di taglio della catena dipendono da una lubrificazione ottimale. Durante l'uso la catena per sega viene automaticamente bagnata d'olio.

ATTENZIONE! Rischio di danni alle apparecchiature. L'uso di oli usati per la lubrificazione catena di usura comporta l'usura precoce della barra e della catena a causa della abrasione metallica in esso contenuta. Inoltre decade la garanzia del produttore.

- Non utilizzare mai oli usati, ma solo olio per motosega biodegradabile.

ATTENZIONE! Rischio di inquinamento ambientale. L'uso di olio minerale per lubrificare la catena comporta grave inquinamento ambientale!

- Non utilizzare mai olio minerale, ma solo olio per motosega biodegradabile.

Prima di intraprendere un nuovo lavoro controllare il livello dell'olio e rabboccare con olio per catena secondo necessità:

1. Controllare il livello dell'olio nel serbatoio dell'olio. L'olio deve essere sempre visibile. I livelli minimo e massimo dell'olio non devono mai essere superati.

- Poggiare e tenere il tagliarami su una superficie solida.
- Pulire l'apparecchio intorno al bocchettone dell'olio (20/1).
- Svitare il bocchettone dell'olio (20/1).
- Riempire il serbatoio con olio per catena biodegradabile. Non farlo traboccare.
 - Per semplificare il riempimento utilizzare un imbuto.
 - Non far penetrare sporcizia nel serbatoio dell'olio.
- Riavvitare il bocchettone dell'olio (20/1).

8.3.2 Regolare e controllare la lubrificazione della catena

Regolare la lubrificazione della catena

La lubrificazione della catena viene impostata in fabbrica. A seconda delle tipologie di legno e delle tecniche di lavoro è possibile variare la quantità di olio, che deve essere corretta.

- Regolare la lubrificazione della catena per mezzo della vite di registro che si trova sotto l'apparecchio.



- Ruotare in senso antiorario = grande quantità di olio (MAX)
- Ruotare in senso orario = piccola quantità di olio (MIN)

Verificare la lubrificazione della catena

ATTENZIONE! Rischio di danni alle apparecchiature. Il contatto con il suolo porta inevitabilmente a spuntare la catena.

- Non toccare a terra con la catena e mantenere una distanza di sicurezza di 20 cm!

- Accendere l'apparecchio.
- Tenere la punta della barra di guida in direzione di un cartone o di carta a terra.
 - Se si evidenzia una crescente traccia d'olio, la lubrificazione dell'olio funziona correttamente.
 - Se nonostante il serbatoio sia pieno non si evidenzia nessuna traccia d'olio: Pulire il foro di entrata dell'olio nell'apparecchio e la scanalatura della barra di guida.

Se la situazione non migliora, rivolgersi al servizio di assistenza clienti competente.

8.3.3 Sostituire catena e barra di guida

Sostituire catena e barra di guida

Catena e barra di guida sono sottoposte ad altissimi livelli di usura. Sostituire la catena della sega e la barra di guida immediatamente se non è più possibile garantirne il corretto funzionamento.

Avviso: La catena di ricambio del tagliarami (cod. art.: 112972) è disponibile separatamente.

8.3.4 Girare la barra di guida

Per evitare un'usura unilaterale, girare la barra di guida ad ogni cambio della catena.

8.3.5 Affilare la catena

CAUTELA! Pericolo di lesioni da contraccolpo. Le catene danneggiate o affilate in modo scorretto aumentano il pericolo di contraccolpo! Possono conseguire infortuni.

- Pulire regolarmente la catena.
- Controllare regolarmente che la catena non sia danneggiata e sostituirla se necessario.
- Se non si ha familiarità con l'affilatura di una catena: rivolgersi al servizio clienti.

La catena deve essere affilata nei seguenti casi:

- invece di trucioli di segatura viene espulsa solo polvere di legno.
- il tagliarami durante il taglio deve essere spinto attraverso il legno.

Per gli utenti inesperti: fare affilare la catena da un tecnico/dal servizio clienti. Se si affila la catena da soli, tenere presente i seguenti valori. Gli accessori sono disponibili nei negozi.

Tipo di catena per motosega	Oregon 91 P0
Lima sferica	Ø 5,5 mm (7/32")
Distanza limitatore di profondità T	0,64 mm (.025")
Angolo di affilatura	25°
Angolo di spoglia	60°
Lunghezza denti catena a	min. 3 mm

AVVISO Durante l'affilatura asportare poco materiale! Per l'affilatura della catena raccomandiamo di utilizzare l'apposito apparecchio.

8.3.6 Pulire la barra di guida

1. Pulire regolarmente guida e scanalatura della barra di guida e le aperture di uscita dell'olio.
2. Rimuovere con una lima piatta la bava formata dalla catena sulla barra di guida.
3. Dopo ogni cambio/affilatura della catena girare la barra di guida per evitare un'usura unilaterale.

8.3.7 Verificare e pulire la ruota di azionamento

Il pignone (19/2) viene sottoposto a una sollecitazione particolarmente elevata. Quindi:

1. Controllare regolarmente lo stato di usura o di danneggiamento dei denti del pignone.
2. Pulire con una spazzola il pignone e il fissaggio della barra di guida.

i AVVISO Un pignone usurato o danneggiato riduce la vita utile della catena e, pertanto, dovrebbe essere immediatamente sostituito dal servizio clienti.

8.4 Accessorio tagliasiepi

8.4.1 Lubrificare la testa orientabile (21)

La testa orientabile deve essere lubrificata ogni 20 ore d'esercizio in corrispondenza dei tre appositi raccordi con grasso lubrificante ecocompatibile.

9 MAGAZZINAGGIO

⚠ ATTENZIONE! Pericolo di incendio e di esplosione. Benzina e olio sono altamente infiammabili. Un incendio può causare lesioni mortali!

- Non rifornire l'apparecchio in prossimità di fiamme libere o fonti di calore.
- Non conservare l'apparecchio in una stanza in cui vengono utilizzati utensili elettrici.

Dopo ogni utilizzo, pulire a fondo l'apparecchio e, se presenti, montare tutte le coperture di protezione. Conservare l'apparecchio in un luogo asciutto dotato di lucchetto e al di fuori della portata dei bambini.

Se l'apparecchio non viene utilizzato per più di 2-3 mesi, sono necessari i lavori seguenti per evitare danni:

1. svuotare il serbatoio del carburante.
2. Avviare il motore e lasciarlo andare al minimo fino a che si ferma.
3. Lasciare raffreddare il motore.

4. Svitare la candela con una chiave apposita.
5. Versare un cucchiaino di olio per motore a 2 tempi nella camera di combustione.
6. Per la distribuzione dell'olio all'interno del motore tirare più volte lentamente la fune di avviamento.
7. Riavvitare la candela.
8. Pulire l'apparecchio:
 - Pulire tutto l'apparecchio e gli accessori con una spazzola morbida o un panno. Non utilizzare benzina o altri solventi.
 - Non pulire l'apparecchio con acqua corrente o apparecchi ad alta pressione.
 - Rimuovere la sporcizia da tutte le aperture dell'apparecchio. Tenere libere le fessure di aerazione per il raffreddamento del motore.
 - Tenere le maniglie libere da olio e grasso. Non è consentito utilizzare acqua, solventi o lucidanti.
9. Immagazzinare l'apparecchio in un luogo asciutto.

10 RIMESSA IN FUNZIONE

Dopo ogni utilizzo, pulire a fondo l'apparecchio e, se presenti, montare tutte le coperture di protezione. Conservare l'apparecchio in un luogo asciutto dotato di lucchetto e al di fuori della portata dei bambini.

1. rimuovere la candela.
2. Tirare rapidamente e a fondo la fune di avviamento per rimuovere l'olio rimanente dalla camera di combustione.
3. Pulire la candela, verificare la distanza degli elettrodi, in caso di necessità sostituire.
4. Preparare l'apparecchio all'uso.
5. Riempire il serbatoio con la giusta miscela di olio e carburante.

11 SMALTIMENTO



- Benzina e olio motore non rientrano nei rifiuti domestici o nelle fognature, ma devono essere portate presso una raccolta o smaltimento dei rifiuti separati!
- Prima di smaltire l'apparecchio, il serbatoio del carburante e il serbatoio dell'olio motore devono essere svuotati!

- L'imballo, l'apparecchio e gli accessori sono stati prodotti con materiali riciclabili, pertanto devono essere smaltiti di conseguenza.

12 INFORMAZIONI AGGIUNTIVE RIGUARDO AI VALORI CO₂

Ai sensi dell'articolo 43, paragrafo 4, del regolamento (UE) 2016/1628 siamo tenuti a produrre il valore CO₂ rilevato nel corso della procedura di omologazione UE.

I valori CO₂ dei motori Honda con omologazione del tipo UE sono pubblicati all'indirizzo <https://www.al-ko.com/shop/media/al-ko-engines/co2.pdf>.

14 GARANZIA

Elimineremo - a nostra discrezione tramite riparazione o consegna sostitutiva - eventuali difetti di produzione o del materiale dell'apparecchio entro i termini di prescrizione previsti dalla legge per i diritti di ricorso per vizi della cosa. I termini di prescrizione dipendono dalla normativa in vigore nel paese in cui l'apparecchio è stato acquistato.

I termini della garanzia valgono solo nei casi seguenti:

- Osservare le presenti istruzioni per l'uso
- Trattamento corretto
- Utilizzare parti di ricambio originali

Sono esclusi dalla garanzia:

- danni della vernice da ricondurre alla normale usura
- Parti usurabili che sono contraddistinte sulla scheda ricambi con telaio

Il periodo di garanzia inizia con l'acquisto da parte del primo consumatore finale. Fondamentali sono la data e la ricevuta di acquisto. Rivolgersi al proprio rivenditore o al centro di assistenza autorizzato più vicino presentando la presente garanzia e la ricevuta di acquisto originale. La presente dichiarazione di garanzia non altera i diritti derivanti da vizi del prodotto spettanti per legge all'acquirente nei confronti del venditore.

Questa misura di CO₂ è il risultato del test di un motore (principale) rappresentativo del tipo di motore o della famiglia di motori in un ciclo di prova fisso in condizioni di laboratorio e non costituisce una garanzia espressa o implicita di prestazioni di un particolare motore.

13 SERVIZIO CLIENTI/ASSISTENZA

In caso di domande sulla garanzia, la riparazione o i pezzi di ricambio, rivolgersi al centro di assistenza AL-KO più vicino. Per reperirlo, consultare il sito Internet all'indirizzo:

www.al-ko.com/service-contacts

PREVOD ORIGINALNIH NAVODIL**Kazalo vsebine**



1	K tem navodilom za uporabo	120	4.2	Nastavek obrezovalnika trave in nastavke za košnjo (03, 04).....	126
1.1	Simboli na naslovnici.....	120	4.2.1	Montaža ščitnika (08).....	126
1.2	Razlaga znakov in opozorilne besede	120	4.2.2	Montaža koluta nitke (11).....	126
2	Opis izdelka	120	4.2.3	Menjava rezalne nitke (12).....	126
2.1	Namenska uporaba.....	120	4.2.4	Montaža rezalnega lista (13).....	127
2.2	Možna predvidljiva napačna raba	121	4.3	Nastavek višinskega obvejevalnika (05)	127
2.3	Preostala tveganja	121	4.3.1	Montaža meča in verige žage (16–20).....	127
2.4	Varnostne naprave in zaščita.....	121	4.3.2	Napenjanje in popuščanje verige (17).....	127
2.5	Simboli na napravi.....	121	4.4	Nastavek škarij za živo mejo (14, 15).....	127
2.6	Pregled izdelka (01–06)	122	5	Gorivo in obratovalna sredstva.....	128
2.7	Obseg dobave.....	122	5.1	Pripravljanje mešanice	128
3	Varnostni napotki	123	5.2	Razmerja mešanja goriva	128
3.1	Splošno varnostni napotki	123	6	Zagon	128
3.1.1	Upravljavac.....	123	6.1	Priprava	128
3.1.2	Osebna zaščitna oprema.....	123	6.2	Zagon/zaustavitev motorja (22).....	128
3.1.3	Varnost na delovnem mestu.....	123	7	Upravljanje	129
3.1.4	Varnost oseb, živali in predmetov	123	7.1	Delo z nastavkom obrezovalnika trave.....	129
3.1.5	Varnost naprave	123	7.1.1	Obrezovanje.....	129
3.1.6	Obremenitve zaradi vibracij	123	7.1.2	Podaljševanje rezalne nitke (25).....	129
3.1.7	Obremenitev zaradi hrupa	124	7.2	Delo z nastavkom za košnjo	129
3.1.8	Ravnanje z bencinom in oljem.....	124	7.2.1	Preprečevanje povratnega udarca	129
3.2	Varnostni napotki za koso in obrezovalnik trave	125	7.2.2	Košnja	129
3.3	Varnostni napotki za višinski obvejevalnik	125	7.3	Delo z nastavkom višinskega obvejevalnika	130
3.4	Varnostni napotki za škarije za živo mejo	125	7.3.1	Preprečevanje povratnega udarca	130
4	Montaža	126	7.3.2	Preverjanje napetosti verige	130
4.1	Enota motorja	126	7.4	Delo z nastavkom škarij za živo mejo.....	130
4.1.1	Montiranje ročaja (07).....	126	8	Vzdrževanje in nega.....	131
4.1.2	Montaža deljivega ročaja (09, 10).....	126	8.1	Motorna enota (23, 24)	131
4.1.3	Demontaža deljivega ročaja (09, 10)	126	8.1.1	Čiščenje filtra za zrak (23)	131
4.1.4	Montaža podaljševalne cevi	126	8.1.2	Vstavljanje filtra za gorivo	131
4.1.5	Pritrditev nosilnega pasu na osnovno napravo	126	8.1.3	Nastavitev uplinjača	131

8.1.4	Zamenjava vžigalne svečke (24)	131
8.2	Nastavek za košnjo in nastavek obrezovalnika trave	131
8.2.1	Čiščenje ščitnika	131
8.2.2	Brušenje rezalnika nitke (26)	131
8.2.3	Zamenjava rezalnika nitke (26) ...	131
8.2.4	Zamenjava rezalnega lista	131
8.3	Nastavek višinskega obvejevalnika	131
8.3.1	Dolivanje olja za verigo (20)	131
8.3.2	Uravnavanje in preverjanje mazanja verige	132
8.3.3	Zamenjava verige žage in meča ..	132
8.3.4	Obračanje meča	132
8.3.5	Ostrenje verige žage	132
8.3.6	Čiščenje meča	133
8.3.7	Preverjanje in čiščenje pogonskega verižnika	133
8.4	Nastavek škarij za živo mejo	133
8.4.1	Mazanje obračalne glave (21)	133
9	Shranjevanje	133
10	Ponovni zagon	133
11	Odstranjevanje	134
12	Dodatne informacije za vrednosti CO ₂	134
13	Servisna služba/servis	134
14	Garancija	134

1 K TEM NAVODILOM ZA UPORABO

- Nemška različica je izvirnik navodil za uporabo. Različice v vseh drugih jezikih so prevodi originalnih navodil za uporabo.
- Navodila za uporabo vedno hranite tako, da jih lahko uporabite, kadar boste potrebovali informacije o napravi.
- Napravo izročite drugim osebam samo skupaj s temi navodili za uporabo.
- Preberite in upoštevajte varnostne napotke in opozorila v teh navodilih za uporabo.

1.1 Simboli na naslovnici

Simbol	Pomen
	Pred zagonom obvezno temeljito preberite ta navodila za uporabo. To je pogoj za varno delo in nemoteno delovanje.
	Navodila za uporabo
	Ne uporabljajte bencinske naprave v bližini odprtih plamenov ali virov toplote.

1.2 Razlaga znakov in opozorilne besede

⚠ NEVARNOST! Označuje neposredno nevarno situacijo, ki bo ob neupoštevanju opozorila povzročila smrt ali hude telesne poškodbe.

⚠ OPOZORILO! Označuje možno nevarno situacijo, ki lahko ob neupoštevanju opozorila povzroči smrt ali hude telesne poškodbe.

⚠ PREVIDNO! Označuje možno nevarno situacijo, ki lahko ob neupoštevanju opozorila povzroči manjše ali zmerne telesne poškodbe.

⚠ POZOR! Označuje situacijo, ki lahko ob neupoštevanju opozorila povzroči materialno škodo.

ℹ NAPOTEK Posebni napotki za boljše razumevanje in ravnanje.

2 OPIS IZDELKA

2.1 Namenska uporaba

Z osnovno napravo večnamenskega orodja BC 260 MT je mogoče upravljati naslednje prikladne naprave:

- Podaljševalna cev (02)
- Nastavek za košnjo (03) debelejših zelenih rastlin in podobnega rastja
- Nastavek obrezovalnika trave (04) za obrezovanje mehke trave in podobnega rastja
- Nastavek višinskega obvejevalnika (05) je namenjen obvejevanju stoječih dreves in druge drevnine s tal.
- Nastavek škarij za živo mejo (06) je predviden za odstranjevanje tankih vej in svežih poganjkov na živi meji in grmovju.

Osnovna naprava in nastavki so predvideni izključno za zasebno rabo na prostem: Vsaka druga uporaba, kot tudi nepooblaščen spremembe in dodatki, velja za uporabo v nasprotju z namembnostjo, ki bo razveljavila garancijo in povzročila izgubo skladnosti (oznaka CE) ter zavrnil ev vsakršne odgovornosti za škodo, ki jo utrpi uporabnik ali druga oseba, s strani proizvajalca.

2.2 Možna predvidljiva napačna raba

Naprava ni zasnovana za komercialno uporabo v javnih parkih in športnih objektih ter za uporabo v kmetijstvu in gozdarstvu.

Za višinski obvejevalnik in nastavek škarij za živo mejo uporabite samo eno podaljševalno cev, tudi če so na voljo dodatne podaljševalne cevi.

Nastavek za košnjo in nastavek obrezovalnika trave

- Ne obrezujte grmovja, žive meje, dreves ali cvetja.
- Naprave med delom ne dvigujte s tal.
- Ne uporabljajte drugega rezalnega orodja, razen rezalnega orodja proizvajalca (rezalnega lista, koluta nitke)

Nastavek višinskega obvejevalnika

- Ne režite vej, ki so neposredno nad uporabnikom ali drugimi osebami ali v ostrem kotu nad njimi.
- Naprave ne uporabljajte, ko stojite na lestvi.
- Naprave ne uporabljajte za žaganje gradbenih materialov in plastike.
- Ne uporabljajte starih ali mineralnih olj.

Nastavek škarij za živo mejo

- Nastavek škarij za živo mejo nikoli ne potiskajte hitro in na silo skozi veje, ki jih želite odrezati. Prilagodite svoje delovne premike hitrosti naprave.
- Nikoli ne odstranjujte zagozdenih vej z zobcev noža pri delujoči napravi.
- Naprave ne uporabljajte, ko stojite na lestvi.
- Naprave ne uporabljajte za rezanje trave, robov trat ali za mletje materiala za kompost.

2.3 Preostala tveganja

Tudi pri strokovni uporabi naprave vedno ostanejo določena preostala tveganja, ki jih ni mogoče izključiti. Iz vrste in zgradbe naprave je mogoče

izpeljati naslednje možne nevarnosti skladno z vsako posamezno uporabo:

- Zdravstvene težave, ki so posledica prenosa vibracij na človekovo dlan in roko, če se naprava uporablja dlje časa ali se ne uporablja pravilno in ni bila pravilno vzdrževana.
- Nevarnost opeklin pri stiku s toplimi deli.
- Nevarnost požara.

Nastavek za košnjo in nastavek obrezovalnika trave

- Odmetavanje odrezkov in vdihavanje obreznega materiala
- Ureznine pri prijemanju vrteče se rezalne nitke
- Nevarnost poškodb stopal zaradi stika z rezalnim orodjem na nezakritih mestih.

Nastavek višinskega obvejevalnika

- Stik z odletavajočo žagovino ter vdihavanje delcev žagovine in oljnega prahu
- telesne poškodbe zaradi letečih delcev verige žage,
- ureznine na verigi žage.

Nastavek škarij za živo mejo

- Stik s padajočimi in odmetavanimi odrezanimi vejami
- Stik z napetimimi vejami
- Ureznine na zobcih noža
- Telesne poškodbe zaradi lomljenja zobcev noža

2.4 Varnostne naprave in zaščita

⚠ OPOZORILO! Nevarnost telesnih poškodb. Okvarjene in izklopljene varnostne in zaščitne naprave lahko povzročijo hude telesne poškodbe.

- Okvarjene varnostne in zaščitne naprave oddajte v popravilo.
- Varnostnih naprav in zaščite nikoli ne izklaplajte.

2.5 Simboli na napravi

Simbol	Pomen
	Pri ravnanju bodite posebej previdni!

Simbol	Pomen
	Pred zagonom preberite navodila za uporabo!
	
	Nosite zaščitno čelado, glušnike in zaščitna očala!
	
	Nosite zaščitne rokavice!
	
	Obujte trdne čevlje!
	
	Nevarnost zaradi odmetavanja predmetov!
	
	Razdalja med napravo in nepooblaščenimi osebami mora biti povsod okrog upravljavca najmanj 15 m.
	Motorne kose nikoli ne uporabljajte z žaginim listom!

Simbol	Pomen
	Nevarnost pri izteku delovanja.
	Razdalja med napravo in nepooblaščenimi osebami mora biti povsod okrog upravljavca najmanj 15 m.
	Upošteвайте odmik 15 m od prevodnih delov!
	Površina je vroča. Ne dotikajte se!
	Nevarnost požara! Bodite zelo previdni pri ravnanju z bencinom!

2.6 Pregled izdelka (01–06)

Št.	Sestavni del
1	Bencinski motor
2	Ušesce za nosilni pas
3	Zapora ročice za plin
4	Ročica za plin
5	Stikalo START/STOPP za zagon/zustavitev
6	Ročaj
7	Pritrditev deljivega ročaja
8	Deljivi ročaj
9	Ščitnik
10	Rezalnik nitke
11	Glava z nitko
12	Rezalni list

2.7 Obseg dobave

V obseg dobave so vključene tukaj navedene postavke. Preverite, ali so vsebovane vse postavke:

- Večnamensko orodje
- Nastavek za košnjo in nastavek obrezovalnika trave

- Nastavek višinskega obvejevalnika
- Nastavek škarij za živo mejo
- Podaljševalna cev
- Nosilni pas
- Komplet orodja: Šestkotni ključ, ključ za vžigalno svečko, vijalni ključ, razcepka, pila

3 VARNOSTNI NAPOTKI

3.1 Splošno varnostni napotki

- Stroj pregledjte glede morebitnih poškodb:
 - Preverite, ali gibljivi deli nemoteno delujejo in se ne zatikajo oz. ali so deli poškodovani. Da bi zagotovili neoporečno delovanje, morajo biti pravilno montirani vsi deli in izpolnjeni morajo biti vsi pogoji.
 - Poškodovane in neberljive varnostne nalepke je treba zamenjati.
- Iz naprave odstranite vso orodje! Pred vklopom vedno preverite, ali ste odstranili vse orodje.
- Na napravi ne izvajajte popravil, ki niso opisana v razdelku »Vzdrževanje«, ampak se obrnite neposredno na proizvajalca oz. odgovorno servisno službo.
- Napravo mora popraviti proizvajalec oz. eno njegovih servisnih mest.

3.1.1 Upravljavec

- Mladoletniki, mlajši od 16 let, ali osebe, ki niso seznanjene z navodili za uporabo, naprave ne smejo uporabljati. Upoštevajte morebitne posebne predpise v državi uporabe glede minimalne starosti uporabnika.
- Naprave ne smete uporabljati, če ste pod vplivom alkohola, drog ali zdravil.

3.1.2 Osebna zaščitna oprema

- Da preprečite poškodbe na glavi in okončinah ter poškodbe sluha, je treba nositi predpisana oblačila in zaščitno opremo.
- Osebno zaščitno opremo sestavljajo:
 - Zaščitna čelada, zaščitna očala in dihalna maska
 - dolge hlače in trdni čevlji;
 - Pri vzdrževanju in negi: Zaščitne rokavice

3.1.3 Varnost na delovnem mestu

- Delajte samo pri dnevni svetlobi ali zelo svetli umetni luči.
- Pred delom odstranite nevarne predmete iz delovnega območja, npr. vej, steklenih in kovinskih predmetov, kamnov.

- Pazite na varen položaj.

3.1.4 Varnost oseb, živali in predmetov

- Napravo uporabljajte samo za dela, za katera je predvidena. Neustrezna uporaba lahko povzroči telesne poškodbe in gmotno škodo.
- Stroj vklopite samo, če v delovnem območju ni oseb ali živali.
- Ohranite varno razdaljo do drugih oseb in živali ali izklopite napravo, ko se druge osebe ali živali približujejo.
- Nikoli ne usmerite izpuha motorja proti osebam in živalim ter proti vnetljivim izdelkom in predmetom.
- Ne segajte v sesalno in prezračevalno rešetko, ko motor deluje. Vrteči se deli naprave lahko povzročijo telesne poškodbe.
- Kadar naprave ne potrebujete, jo vedno izklopite, npr. pri menjavi delovnega območja, pri izvajanju vzdrževalnih del in nege ter pri točenju mešanice bencina in olja.
- V primeru nesreče takoj izklopite napravo, da preprečite nadaljnje telesne poškodbe in materialno škodo.
- Naprave nikoli ne uporabljajte z obrabljenimi ali okvarjenimi deli. Odsluženi ali okvarjeni deli naprave lahko povzročijo hude telesne poškodbe.
- Napravo hranite izven dosega otrok.

3.1.5 Varnost naprave

- Napravo uporabljajte samo v naslednjih pogojih:
 - Naprava ni umazana.
 - Naprava ni poškodovana.
 - Vsi upravljalni elementi delujejo.
- Vsi ročaji naprave morajo biti suhi in čisti.
- Naprave ne preobremenite. Primerna je za lahka dela v gospodinjstvu. Preobremenitve povzročajo poškodbe naprave.
- Naprave nikoli ne uporabljajte z obrabljenimi ali okvarjenimi deli. Okvarjene dele vedno nadomestite z originalnimi nadomestnimi deli proizvajalca. Če napravo uporabljate z obrabljenimi ali okvarjenimi deli, zoper proizvajalca ni mogoče uveljavljati nobenih garancijskih zahtevkov.

3.1.6 Obremenitve zaradi vibracij

- Nevarnost zaradi vibriranja
Dejanska vrednost izpustov vibracij med uporabo naprave lahko odstopa od vrednosti, ki

jo navaja proizvajalec. Upoštevajte naslednje vplivne dejavnike pred uporabo oz. med njo:

- Ali je naprava uporabljana skladno z namensko uporabo?
- Ali je material izrezan ali obdelan na pravi način?
- Ali je naprava v stanju, ustreznem za uporabo?
- Ali je rezalno orodje pravilno naostreno oz. ali je vgrajeno pravilno rezalno orodje?
- Ali so ročaji in po potrebi izbirni vibracijski ročaji montirani in ali so trdno povezani z napravo?
- Napravo uporabljajte samo s potrebnim številom vrtljajev zgorevalnega motorja, ki je potrebno za posamezno delo. Izogibajte se maksimalnemu številu vrtljajev motorja, da se zmanjšajo hrup in vibracije.
- Nepravilna uporaba in vzdrževanje lahko povečata hrup in vibriranje naprave. To škoduje zdravju. V tem primeru takoj izklopite napravo in poskrbite, da jo popravi pooblaščen servisna delavnica.
- Stopnja obremenitve zaradi vibracij je odvisna od opravljanega dela oz. uporabe naprave. Ocenite jo in vključite ustrezne delovne premore. S tem se bistveno zmanjša obremenitev zaradi vibracij skozi celoten čas dela.
- Daljša uporaba naprave uporabnika izpostavlja vibracijam in lahko povzroči težave z obtokom (»bele prste«). Da bi zmanjšali to tveganje, nosite rokavice in skrbite, da so roke tople. Če zaznate simptome »belih prstov«, takoj poiščite zdravniško pomoč. Med temi simptomi so: otrplost, ščemenje, srbenje, bolečina, popuščenje moči, sprememba barve ali stanja kože. Običajno se ti simptomi pokažejo na prstih ali rokah ali pri utripu. Pri nižjih temperaturah (pod približno 10 °C) se nevarnost poveča.
- Med delovnim dnem naredite daljše premore, da si lahko opomorete od hrupa in vibracij. Delo načrtujte tako, da je uporaba naprav, ki povzročajo močne vibracije, razporejena na več dni.
- Če med uporabo naprave na rokah zaznate nelagodje ali razbarvanje kože, takoj prekinite delo. Vključite ustrezne delovne premore. Brez ustreznih odmorov lahko pride do sindroma vibracij v roki in dlani.

- Zmanjšajte tveganje izpostavljenosti vibracijam. Vzdržujte napravo v skladu z napotki v navodilih za uporabo.
- Če napravo pogosto uporabljate, se obrnite na svojega trgovca, da si priskrbite protivibracijsko opremo (npr. ročaje).
- V delovnem načrtu opredelite, kako je mogoče omejiti obremenitev zaradi vibracij.

3.1.7 Obremenitev zaradi hrupa

Določeni ravni hrupa zaradi te naprave se ni mogoče izogniti. Dela, pri katerih nastaja veliko hrupa, načrtujte za ure, ko je to dopustno in predvideno. Po potrebi ustavite dela ob času mirovanja in omejite delovni čas na najnujnejše. Za osebno zaščito nosite primerno zaščito za sluh; tudi druge osebe v bližini morajo nositi primerno zaščito za sluh.

3.1.8 Ravnanje z bencinom in oljem

- Nevarnost eksplozije in požara: Zaradi mešanice iztekajočega bencina in zraka se tvori eksplozijsko ozračje. Pri nepravilnem ravnanju z gorivom lahko pride do vzbuha, eksplozije in požara, posledično pa do hudih telesnih poškodb in tudi smrti. Upoštevajte naslednje:
 - Pri ravnanju z bencinom ne kadite.
 - Z bencinom delajte samo na prostem in nikoli v zaprtih prostorih.
 - Obvezno upoštevajte v nadaljevanju navedena pravila za ravnanje.
- Bencin in olje transportirajte in skladiščite izključno v za to predvidenih posodah. Poskrbite, da otroci nimajo dostopa do uskladiščene bencina in olja.
- Da bi preprečili onesnaženje tal (varstvo okolja), pri točenju poskrbite, da se bencin in olje ne razlijeta v zemljo. Za točenje uporabljajte lijak.
- Naprave nikoli ne polnite v zaprtih prostorih. Na tleh lahko pride do kopičenja bencinskih hlapov in s tem do vzbuha ali celo eksplozije.
- Takoj obrišite razlito gorivo z naprave in s tal. Pustite, da se tkanine, s katerimi ste brisali bencin, posušijo na dobro prezračevanem mestu, preden jih odstranite. V nasprotnem primeru lahko pride do nenadnega samovžiga.
- Če ste razlili bencin, se tvorijo bencinski hlapci. Naprave zato ne zaženite na istem mestu, temveč najmanj 3 m stran.
- Preprečite stik kože z mineralnim oljem. Ne vdihujte bencinskih hlapov. Pri točenju vedno

nosite rokavice. Redno menjavajte in čistite zaščitna oblačila.

- Pazite na to, da oblačila ne pridejo v stik z bencinom. Če pride bencin na oblačila, takoj zamenjajte oblačila.
- Naprave nikoli ne polnite, dokler motor deluje ali je vroč.

3.2 Varnostni napotki za koso in obrezovalnik trave

- Napravo vedno upravljajte z obema rokama.
- Rok in stopal nikoli ne približujte rezilu, predvsem pri vklopu motorja.
- Počakajte, da se rezilo po izklopu motorja ustavi.
- Odrezani material odstranjujte samo, ko sta motor in rezilo zaustavljena.
- Zaradi nevarnosti ureznil se ne dotikajte rezalnika nitke z nezaščitenimi rokami.
- Po izvlečenju nove nitke napravo pred vklopom vedno držite v običajnem delovnem položaju.
- Ne uporabljajte kovinskih rezalnih nitk!
- Na ščitniku, rezilu in motorju ne sme biti ostankov košnje.
- Osebe, ki niso seznanjene z napravo, morajo najprej vaditi uporabo z izklopljenim motorjem.
- Pri delu na klanecu:
 - Nikoli ne izvajajte del na gladkem in drsečem pobočju.
 - Vedno kosite prečno na klanec, nikoli navzgor ali navzdol.
 - Vedno stojte za rezilom.
- Po stiku s tujkom:
 - Izklopite motor.
 - Preglejte napravo glede poškodb.
- Trdno montirajte rezalni list, da se med delovanjem ne sprosti in ne odpade.
- Naprave nikoli ne uporabljate v bližini lahko vnetljivih tekočin ali plinov. Nevarnost eksplozije in/ali požara!

3.3 Varnostni napotki za višinski obvejevalnik

- Pri obvejevanju maksimalno dvignite višinski obvejevalnik do kota 60°. Pri ostrejšem kotu boste nezogibno vstopili v območje, v katero lahko padejo odžagane veje. Vedno stojte izven tega območja.

- Predhodno načrtujte pot umika pred padajočimi vejami. Ta pot mora biti prosta ovir, kot so npr. odžagane veje ali spolzka mesta, ki lahko ovirajo umik.
- Vzdržujte varnostno razdaljo od bližnjih oseb, živali, predmetov ali stavb, to je najmanj 2,5-kratnik dolžine žagane veje. Če to ni mogoče, vejo žagajte po kosih.
- Ne poskušajte žagati vej, katerih premer je večji od dolžine meča.
- Ne poskušajte zadeti že izvedenega reza.
- Višinskega obvejevalnika ne uporabljajte za dviganje ali premikanje lesa.
- Bodite pozorni, da v lesu ne bo tujkov (žeb-ljev itd.).
- Pazite, da se v verigo žage ne zapletejo premikajoče se veje ali predmeti. V tem primeru takoj izklopite višinski obvejevalnik.
- Izklopite osnovno napravo in potisnite zaščitni pokrov prek verige žage pri:
 - preverjanju, nastavljanju in čiščenju,
 - delih na meču in verigi žage,
 - zapuščanju naprave,
 - transportu,
 - shranjevanju,
 - vzdrževalnih delih in popravilih,
 - nevarnosti.
- Vzdržujte razdaljo najmanj 15 m od nadzemnih električnih vodnikov.

3.4 Varnostni napotki za škarje za živo mejo

- Pred obrezovanjem preiščite žive meje in grmovje, da v njih ni skritih predmetov – npr. žic, žičnih ograj, napajalnih vodnikov, vrtnega orodja, steklenic – in odstranite morebitne predmete.
- Napravo premikajte in prenašajte tako, da se druge osebe in živali ne morejo dotikati rezilnega noža. Pred transportom potisnite zaščitni pokrov na rezilni nož.
- Med delom ne držite rezanih vej.
- Napravo izklopite in počakajte, da se rezilni nož ustavi, preden odstranite odrezane veje.
- Škarij za živo mejo ne uporabljajte za dviganje ali odmetavanja kosov lesa ali drugih predmetov.
- Izklopite osnovno napravo in potisnite zaščitni pokrov prek rezalnih nožev pri:
 - preverjanju, nastavljanju in čiščenju,
 - delu z rezilnim nožem,

- zapuščanju naprave,
 - transportu,
 - shranjevanju,
 - vzdrževalnih delih in popravilih,
 - nevarnosti.
- Vzdržujte razdaljo najmanj 15 m od nadzemnih električnih vodnikov.

4 MONTAŽA

⚠ OPOZORILO! Nevarnost zaradi nepopolne montaže! Uporaba nepopolno montirane naprave lahko povzroči hude telesne poškodbe.

- Napravo uporabljajte samo, ko je popolnoma montirana!
- Pred vklopom preverite, da so vse varnostne in zaščitne naprave montirane in delujoče!

4.1 Enota motorja

4.1.1 Montiranje ročaja (07)

1. Spodnji del ročaja vstavite v gumijasto manšeto (07/1) na cevi ročaja motorne enote.
2. Položite ročaj (07/1) na spodnji del ročaja (07/2) in z vijaki pritrдите dela.

4.1.2 Montaža deljivega ročaja (09, 10)

Deljivi ročaj se uporablja za namestitev nastavkov.

1. Odvijte (09/a) nastavitveno matico (09/1) in nekoliko izvlecite (09/b) razcepko (09/2).
2. Nataknite deljivi ročaj (10/1) do oznake v držalo deljivega ročaja (10/2).
3. Vstavite razcepko (09/2) in pritrдите (09/c) deljivi ročaj (10/1) z nastavitveno matico (09/1).

4.1.3 Demontaža deljivega ročaja (09, 10)

1. Odvijte (09/a) nastavitveno matico (09/1) in nekoliko izvlecite (09/b) razcepko (09/2).
2. Povlecite (10/b) deljivi ročaj (10/1) iz držala deljivega ročaja (10/2).
⇒ Večnamensko orodje BC 260 MT lahko shranite prostorsko varčno.

4.1.4 Montaža podaljševalne cevi

ⓘ NAPOTEK Podaljševalno cev uporabljajte samo z nastavkom višinskega obvejevalnika in nastavkom škarij za živo mejo.

1. Opravite montažo/demontažo podaljševalne cevi (02) enako kot montažo/demontažo deljivega ročaja glejte *Poglavje 4.1.2 "Montaža deljivega ročaja (09, 10)", stran 126.*

4.1.5 Pritrditev nosilnega pasu na osnovno napravo

Priloženi nosilni pas prenese težo nastavka, podaljševalne cevi in osnovne naprave na zgornji del telesa.

1. Obesite nosilni pas prek rame.
2. Vpnite karabin nosilnega pasu v ušesce na osnovni napravi.
3. S premikanjem zaponke na nosilnem pasu prilagodite dolžino nosilnega pasu tako, da lahko celotno napravo udobno nosite.
4. Z izklopljeno napravo izvedite nekaj delovnih gibov, da preverite, ali je dolžina nosilnega pasu ustrezna. Po potrebi prilagodite dolžino nosilnega pasu.
 - Nastavek za košnjo ali nastavek obrezovalnika trave mora biti vzporeden s tlemi.

4.2 Nastavek obrezovalnika trave in nastavek za košnjo (03, 04)

4.2.1 Montaža ščitnika (08)

ⓘ NAPOTEK Ščitnik varuje uporabnika pred odmetavanimi predmeti. Vgrajeni nož (rezalnik nitke) samodejno odreže rezalno nitko na optimalno dolžino.

1. Kovinski ploščici (08/1) položite pod ščitnik (08/2).
2. S štirimi vijaki ju pritrдите na deljivi ročaj (08/3).

4.2.2 Montaža koluta nitke (11)

⚠ OPOZORILO! Nevarnost telesnih poškodb zaradi zrahljanih delov naprave. Deli naprave, ki se zrahljajo med delovanjem, lahko povzročijo hude telesne poškodbe.

- Pritrdite rezalno orodje tako, da se med delovanjem ne more zrahljati.
1. Če je montiran: Odstranite rezalni list glejte *Poglavje 4.2.4 "Montaža rezalnega lista (13)", stran 127.*
 2. Nataknite sojemalno ploščo (11/1) na vodilni nastavek (11/2) kotnega gonila.
 3. Za blokiranje vstavite šestrobni ključ (11/3) v odprtino v sojemalni plošči (11/1).
 4. Privijte glavo z nitko (11/4) na kotno gonilo in jo zategnite. **Levi navoj! Kolut nitke privijte v levo!**

4.2.3 Menjava rezalne nitke (12)

1. Obrnite vrtljivi gumb (12/1) tako, da se bo puščica (12/2, 12/3) ujemala s črtico.

- Potisnite rezalno nitko v odprtino (12/4), da bo rezalna nitka na obeh straneh enako dolga.
- Navijte rezalno nitko na kolut: Obračajte vrtljivi gumb (12/1) v smeri puščice (12/5), dokler ne bo rezalna nitka na obeh straneh še približno 10 cm štrlela iz koluta.

4.2.4 Montaža rezalnega lista (13)

⚠ OPOZORILO! Nevarnost telesnih poškodb zaradi zrahljanih delov naprave. Deli naprave, ki se zrahljajo med delovanjem, lahko povzročijo hude telesne poškodbe.

- Pritrdite rezalno orodje tako, da se med delovanjem ne more zrahljati.
- Če je montiran: Odstranite glavo z nitko glejte *Poglavje 4.2.2 "Montaža koluta nitke (11)", stran 126.*
 - Demontirajte manjšo zaščito pred rezi na ščitniku.
 - Izvlcite razcepko (13/8) in odstranite prirobnico (13/5).
 - Rezalni list (13/4) položite na sojemalno ploščo (13/2), da bo izvrtina rezalnega lista točno na vodilnem obroču sojemalne plošče.
 - Nataknite prirobnico (13/5) na rezalni list tako, da bo ploska stran obrnjena proti rezalnemu listu.
 - Pritrdilno matico (13/7) privijte na vodilni nastavek pogonske gredi (13/1). Pri tem vstavite šestrobni ključ (13/3) v predvideno izvrtino in ga vrtite v levo.
 - Zavarujte matico (13/7) z razcepko (13/8).
 - Manjšo zaščito pred rezi znova montirajte na ščitnik.

4.3 Nastavek višinskega obvejevalnika (05)

4.3.1 Montaža meča in verige žage (16–20)

⚠ PREVIDNO! Nevarnost telesnih poškodb na verigi žage. Rezalni robovi verige žage so zelo ostri, zato lahko pri delu z verigo pride do telesnih poškodb. Pred vsemi deli z verigo žage upoštevajte:

- Izklopite motor.
 - Nosite zaščitne rokavice.
- Odvijte (16/a) pritrdilno matico (16/1) pokrova verižnika (16/2). Snemite pritrdilno matico in pokrov verižnika.
 - S kombiniranim ključem zrahljajte vijak za napenjanje verige (17/1). Obračajte vijak za napenjanje verige v nasprotni smeri urinega ka-

zalca, dokler ne bo zatič za napenjanje verige (17/2) na zadnjem koncu navoja.

- Vstavite verigo žage:
 - Rezalne zobe (18/1) verige žage (18/2), ki morajo ležati na zgornji strani meča, je treba poravnati (18/a) s konico meča (18/3). Napotek: Bodite pozorni na pravilno montirano verigo!
 - Vstavite verigo žage (18/2) v utor (18/4) na meču in jo napeljite okrog celotnega meča.
- Postavite meč s položeno verigo žage v odprto ohišje:
 - Napeljite verigo žage (19/1) okrog pogonskega verižnika (19/2).
 - Poravnajte meč (19/3) tako, da se vodilna zatiča (19/4) prilegata v podolgovato odprtino (19/5) meča.
 - Poravnajte meč (19/3) tako, da se zatič za napenjanje verige žage (19/6) prilega v eno od obeh lukenj za napenjanje verige.
 - Poravnajte verigo žage (19/1) tako, da se prilega v utor na meču (19/3) in pogonskem verižniku (19/2).
- Položite pokrov verižnika (16/2) in ga s pritrdilno matico (16/1) pritegnite (16/b).
- Znova namestite pokrov (16/2) in z roko pritegnite pritrdilno matico (16/1).
- Napnite verigo žage.

4.3.2 Napenjanje in popuščanje verige (17)

- i NAPOTEK** Veriga je pravilno napeta, če:
- se prilega na spodnjo stran meča in se lahko povleče z roko.
 - se v sredini meča lahko dvigne za 3–4 mm.
- Nekoliko zrahljajte pritrdilno matico na pokrovu.
 - Napnite verigo, pri čemer uporabite kombinirani ključ:
 - Napenjanje verige žage: Obrnite vijak za napenjanje verige (17/1) v desno (17/a).
 - Popuščanje verige žage: Obrnite vijak za napenjanje verige žage (17/1) v levo (17/b).
 - Preverite napetost verige žage (glejte *Poglavje 7.3.2 "Preverjanje napetosti verige", stran 130*). Po potrebi ponovite prejšnji korak.

4.4 Nastavek škarij za živo mejo (14, 15)

Za optimalno uporabo lahko nastavite nagib nastavka škarij za živo mejo.

1. Odvijte nastavitveno ročico (14/1).
2. Nagnite napravo v zeleni položaj (14/a).
3. Pritegnite nastavitveno ročico (14/1).
4. Pred deli snemite (15/a) zaščito (15/1).

5 GORIVO IN OBRATOVALNA SREDSTVA

POZOR! Nevarnost poškodb motorja. Čisti bencin povzroča poškodbe in popolni izpad motorja. V tem primeru garancijski zahtevki do proizvajalca niso veljavni.

- Motor vedno uporabljajte z mešanico bencina in olja v predpisanem razmerju.

Upoštevajte varnostne napotke glejte *Poglavje 3.1.8 "Ravnjanje z bencinom in oljem", stran 124.*

- Pokrov rezervoarja vedno dobro zaprite.
- Če je iztekel bencin:
 - Ne zaženite motorja.
 - Preprečite poskuse vžiga.
 - Očistite napravo
 - počakajte, da preostalo gorivo izhlapi.

5.1 Pripravljanje mešanice

i NAPOTEK Uporabljajte samo gorivo v razmerju 25:1. Priporočljiva je uporaba goriv z nizko vsebnostjo bioetanola < 5 %

1. Bencin in 2-taktno kvalitetno olje v skladu s tabelo natočite v ustrezno posodo.
2. Oba dela dobro zmešajte.

5.2 Razmerja mešanja goriva

Postopek mešanja	Bencin [liter]	Olje [mililitri]
25 delov bencina	1 l	40 ml
1 del	3 l	120 ml
2-taktno olje	5 l	200 ml

6 ZAGON

i NAPOTEK Pred vsakodnevnim zagonom, po padcu ali po drugih udarcih preverite, da naprava ni poškodovana. Poskrbite za popravilo pred uporabo.

- Naprave ni dovoljeno uporabljati s poškodovanim ali obrabljenim rezalnim orodjem in/ali pritrdilnimi deli!

- Nosilni pas si nadenite na levo ramo in pas obesite v ušesce v pasu motorne enote (01/2).
- Postavite se v varen položaj.
- Rezalni nož vedno uporabljajte s ščitnikom.
- Upoštevajte lokalne predpise glede časa uporabe.
- Vedno upoštevajte navodila za uporabo, ki jih priloži proizvajalec motorja.
- Rezalno orodje pred uporabo preverite glede poškodb in razpok, po potrebi zamenjajte poškodovane ali obrabljene dele z originalnimi nadomestnimi deli.

6.1 Priprava

Nastavitve ročice lopute za zagon

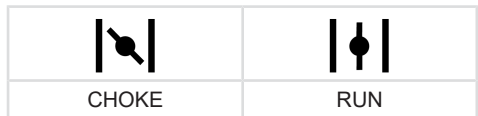

Hladni zagon

Ko je motor hladen, tj. če več kot 5 minut ni deloval, se izvede »hladni zagon«.

Topli zagon

Če je motor še segret od delovanja, tj. kmalu po izklopu, se izvede »topli zagon«. Loputa za zagon se pri tem ne uporablja.

6.2 Zagon/zaustavitev motorja (22)

⚠ NEVARNOST! Smrtna nevarnost zaradi zastrupitve. Izpušni plini motorja vsebujejo ogljikov monoksid, ki lahko že v nekaj minutah povzroči smrt.

- Motorja nikoli ne zaganjajte v zaprtih prostorih, temveč vedno na prostem.
- Ne vdihujte izpušnih plinov motorja.
- Izklopite motor, če pri uporabi motorja začutite slabost, omotico ali šibkost. Takoj poiščite zdravniško pomoč.

Zagon motorja

i Pred začetkom skrajšajte rezalno nitko na 13 cm, da ne preobremenite motorja.

Hladni zagon

1. Stikalo START/STOPP (22/4) prestavite v položaj START.
2. Ročico za hladni zagon (22/1) prestavite v položaj CHOKE.

3. Večkrat (10 x) močno pritisnite črpalko za gorivo (22/3), da bo v sesalni črpalki viden bencin/pena.
4. Napravo z eno roko trdno pritisnite ob tla.
5. Zaganjalno cev (22/2) najprej izvlecite počasi, dokler ne začutite upora, nato pa jo hitro in močno še bolj izvlecite. Zaganjalne vrvice ne izvlecite do konca in počasi premaknite zaganjalni ročaj nazaj, da se zaganjalna vrstica pravilno navije.
6. Ta postopek ponovite, da motor slišno in za kratek čas vžge.
7. Ko motor vžge, prestavite ročico za hladni zagon v položaj RUN.
8. Izvlecite zaganjalno vrstico, da se motor zažene.
9. Če se motor ne zažene, ponovite korake 1–8.
10. Če spustite ročico za plin, bo motor tekel v prostem teku.

Topli zagon

1. Stikalo START/STOPP (22/4) prestavite v položaj START.
2. Ročico za hladni zagon (22/1) prestavite v položaj RUN.
3. Ročico za plin (22/6) blokirajte kot pri hladnem zagonu.
4. Zaganjalno cev (22/2) hitro povlecite največ 6-krat – motor se zažene. Ročico za plin (22/6) pritisčajte do konca, dokler motor ne teče mirno.
 - Motor se ne zažene:
 - Ročico za hladni zagon (22/1) prestavite v položaj RUN.
 - 5-krat povlecite zaganjalno vrstico (22/2).
 - Če se motor znova ne zažene:
 - Počakajte 5 minut in nato poskusite znova z do konca pritisnjeno ročico za plin.

Zaustavitev motorja

1. Sprostite ročico za plin (22/6) in pustite motor teči v prostem teku.
2. Stikalo START/STOPP (22/4) preklopite v položaj STOPP.

7 UPRAVLJANJE

Motor med obrezovanjem in rezanjem pustite teči v zgornjem območju obratov.

7.1 Delo z nastavkom obrezovalnika trave

7.1.1 Obrezovanje

- Napravo nagnite nekoliko naprej in jo s primerno in enakomerno hitrostjo premikajte z leve v desno.
- Rezultati obrezovanja bodo najboljši pri suhi travi.
- Z rezalno nitko se neposredno ne dotikajte zidov in kamnitih plošč, saj se v tem primeru rezalna nitka preveč obrabi.
- Višjo travo in gosto rastje režite postopoma, da se kolut nitke ne zamaši.
- Število obratov motorja in globino rezanja prilagodite določenim razmeram. Če je število obratov motorja prenizko, se lahko rastlinje ujame ali zatakne v rezalnem orodju.
- Če se trava, veje ali drugi predmeti ujamejo v rezalnem orodju ali naprava nenavadno vibrira, takoj izklopite motor in preverite napravo.
- Blokirani kotni prenosnik lahko povzroči poškodbe spojke.
- Ko izklopite nastavek koluta nitke, se rezalna nitka še vedno vrti. Zato pred ponovnim vklopom naprave počakajte, da se nitka ustavi.
- Ko se kolut nitke izprazni, zamenjajte rezalno nitko.

7.1.2 Podaljševanje rezalne nitke (25)

NAPOTEK Rezalnik nitke na ščitniku skrajša nitko na dopustno dolžino.

Rezalna nitka se med delovanjem skrajšuje in ceфра.

- Z glavo z nitko (25/1) se med delom vedno znova dotaknite trave (25/a). S tem se novi del rezalne nitke odvijne s koluta nitke in obrabljeni konec nitke se odreže z rezalnikom nitke (25/2).

7.2 Delo z nastavkom za košnjo

7.2.1 Preprečevanje povratnega udarca

- Pri tem bodite pozorni na varno stojišče. Nogi morate biti v udobnem razkoraku in vedno morate pričakovati možnost povratnega udarca.
- Pred začetkom rezanja mora rezalni nož doseči polno delovno število vrtljajev.

7.2.2 Košnja

- Napravo nagnite nekoliko naprej in jo s primerno in enakomerno hitrostjo premikajte z

desne v levo. Tako bo odrezan material padel na že pokošeno površino.

- Višjo travo in gosto rastje režite postopoma. Pri tem najprej odrežite zgornji del materiala, tako da napravo premaknete v desno. Nato napravo premaknite v nasprotno stran v levo in pokosite spodnji del.
- Pri delu na pobočju delajte v posameznih pasovih. Pokosite pas, ki je vzporeden z naklonom, nato pa se pomaknite nazaj čez pokošen del in pokosite naslednji pas.
- Število obratov motorja in globino rezanja prilagodite določenim razmeram. Če je število obratov motorja prenizko, se lahko rastlinje ujame ali zatakne v rezalnem orodju.
- Če se trava, veje ali drugi predmeti ujamejo v rezalnem orodju ali naprava nenavadno vibrira, takoj izklopite motor in preverite napravo.
- Blokirani kotni prenosnik lahko povzroči poškodbe spojke.
- Nezataknjene odrezke odstranite pri delujočem rezalnem nožu. Počakajte, da se nož zaustavi.
- Če je nož top, zlomljen ali ukrivljen, ga zamenjajte z originalnim nadomestnim delom.

7.3 Delo z nastavkom višinskega obvejevalnika

7.3.1 Preprečevanje povratnega udarca

Pri delu z žago višinskega obvejevalnika lahko pri nenamenski uporabi pride do povratnega udarca žage. Da bi to preprečili:

- Višinski obvejevalnik vedno trdno držite z obema rokama.
- Rez začnite samo z vrtečo se verigo.
- Za boljšo kontrolo žagajte s spodnjim robom meča. Pri tem višinski obvejevalnik pristavite čim bolj plosko.
- Nikoli ne žagajte s konico meča.
- Pri žaganju z zgornjim robom, lahko pride do povratnega udarca žage, če se žaga zatakne ali pride v stik s trdim predmetom v lesu.
- Delajte samo s pravilno naostreno in napeto verigo.

7.3.2 Preverjanje napetosti verige

⚠ PREVIDNO! Nevarnost telesnih poškodb zaradi izskočitve verige! Premalo napeta veriga lahko med delovanjem izskoči in povzroči telesne poškodbe.

- Pogosto preverite napetost verige. Napetost verige je premajhna, če pogonski členi verige izstopajo iz utora na spodnji strani meča.
- Ustrezno povečajte napetost, če je napetost verige premajhna.

Pogosto kontrolirajte napetost verige žage, saj se nove verige raztegnejo.

1. Previdno povlecite verigo žage z roko in preverite:
 - V hladnem stanju: Veriga žage je pravilno napeta, če jo lahko na sredini meča dvignete za pribl. 3–4 mm in jo lahko rahlo povlečete z roko. Pri obratovalni temperaturi se veriga podaljša in povesi.
 - Pogonski členi verige žage ne smejo izstopiti iz zareze na spodnji strani meča – veriga se lahko sprostí.
2. Po potrebi dodatno napnite verigo žage glejte *Poglavje 4.3.2 "Napenjanje in popuščanje verige (17)", stran 127.*

7.4 Delo z nastavkom škarij za živo mejo

- Škarje za živo mejo nagnite v želeni položaj.
- Največji premer reza je odvisen od vrste lesa, starosti, vsebnosti vlage in debeline lesa. Zelo debele veje zato pred obrezovanjem žive meje skrajšajte na želeno dolžino s škarjami za obrezovanje.
- Škarje za živo mejo lahko zaradi njihovega dvostranskega noža vodite naprej in nazaj ali z nihajnimi gibi z ene na drugo stran.
- Najprej obrežite strani žive meje in šele nato zgornji rob.
- Živo mejo režite od spodaj navzgor.
- Živo mejo režite v obliki trapeza. S tem preprečite ogolitev spodnjega dela žive meje zaradi pomanjkanja svetlobe.
- Če želite zgornji rob žive meje obrezati enakomerno, napnite vrvico po dolžini žive meje.

8 VZDRŽEVANJE IN NEGA

⚠ OPOZORILO! Nevarnost urednin. Nevarnost urednin pri prijemanju delov z ostrimi robovi in premikajočih se delov ter rezalnega orodja.

- Pred vzdrževalnimi deli, nego in čiščenjem vedno izklopite napravo.
- Pri vzdrževalnih delih, negi in popravilih vedno nosite zaščitne rokavice.
- Naprave ne izpostavljajte mokroti ali vlagi.
- Očistite plastične dele s krpo in pri tem ne uporabljajte sredstev za čiščenje oz. topil.
- Preverite, da električni kontakti niso korodirani, po potrebi jih očistite s fino žično krtačo in nato popršite s pršilom za kontakte.

8.1 Motorna enota (23, 24)

8.1.1 Čiščenje filtra za zrak (23)

POZOR! Nevarnost poškodb motorja. Delovanje motorja brez filtra za zrak povzroča hude poškodbe motorja!

- Naprave nikoli ne uporabljajte brez filtra za zrak.
 - Redno čistite filter za zrak.
 - Zamenjajte poškodovani filter za zrak.
1. Odstranite (23/1) zvezdasti vijak.
 2. Snemite pokrov (23/2).
 3. Izvlecite filter za zrak (23/3).
 4. Z milom in vodo očistite filter za zrak. Ne uporabljajte bencina.
 5. Počakajte, da se filter za zrak posuši.
 6. Vgradite filter za zrak v obratnem vrstnem redu.

8.1.2 Vstavljanje filtra za gorivo

POZOR! Nevarnost poškodb motorja. Delovanje motorja brez filtra za gorivo povzroča hude poškodbe motorja!

- Naprave nikoli ne uporabljajte brez filtra za gorivo.
 - Redno čistite filter za gorivo.
 - Zamenjajte poškodovani filter za gorivo.
1. Pokrov rezervoarja v celoti odstranite.
 2. Gorivo izpraznite v primerno posodo.
 3. S kavljem iz žice izvlecite filter iz rezervoarja.
 4. Filter izvlecite z vrtenjem.
 5. Zamenjajte filter.

8.1.3 Nastavitev uplinjača

Uplinjač je tovarniško optimalno nastavljen.

8.1.4 Zamenjava vžigalne svečke (24)

Za razmik elektrod glejte tehnične podatke.

1. Vžigalno svečko privijte s priteznim momentom 12–15 Nm.
2. Vtič vžigalne svečke natakните na vžigalno svečko.

8.2 Nastavek za košnjo in nastavek obrezovalnika trave

8.2.1 Čiščenje ščitnika

ⓘ NAPOTEK Redno čistite ščitnik, da se deljivi ročaj ne pregreje.

1. Napravo izklopite.
2. Z izvijačem previdno odstranite ostanke košnje.

8.2.2 Brušenje rezalnika nitke (26)

1. Odvijte pritrdilne vijake (26/1).
2. Rezalnik nitke (26/2) vpnite v primež in ga nabrusite s pilo. Pilite samo v eno smer.
3. Znova pritrdite rezalnik nitke s pritrdilnimi vijaki na ščitnik (26/3). Privijte pritrdilne vijake.

8.2.3 Zamenjava rezalnika nitke (26)

1. Odvijte pritrdilne vijake (26/1).
2. S pritrdilnimi vijaki pritrdite novi rezalnik nitke na ščitnik (26/3). Privijte pritrdilne vijake.

8.2.4 Zamenjava rezalne lista

Zamenjava rezalnega lista: glejte *Poglavje 4.2.4 "Montaža rezalnega lista (13)", stran 127.*

8.3 Nastavek višinskega obvejevalnika

8.3.1 Dolivanje olja za verigo (20)

V napravi ob dobavi ni olja za verigo žage!

POZOR! Nevarnost poškodb naprave. Pri uporabi naprave brez olja za verige nastanejo poškodbe verige žage in meča.

- Naprave nikoli ne uporabljajte brez olja za verigo žage.
- Pred začetkom dela natočite olje za verigo žage v rezervoar za olje in med delom preverjajte raven olja.
- Najmanj pred začetkom vsakega posameznega dela preverite, ali mazanje verige žage deluje.

Življenjska doba in sposobnost rezanja verige žage sta odvisna od optimalnega mazanja. Med delovanjem je zagotovljeno samodejno mazanje verige žage z oljem.

POZOR! Nevarnost poškodb naprave. Uporaba starega olja za mazanje verige žage povzroča zaradi vsebovanih kovinskih delcev, ki nastanejo pri drgnjenju, prezgodnjo obrabo meča in verige. Ob tem se razveljavi garancija proizvajalca.

- Nikoli ne uporabljajte starega olja, temveč samo biološko razgradljivo olje za verigo žage.

POZOR! Nevarnost škode v okolju. Uporaba mineralnega olja za mazanje verige žage povzroča resno škodo v okolju.

- Nikoli ne uporabljajte mineralnega olja, temveč samo biološko razgradljivo olje za verigo žage.

Pred začetkom vsakega posameznega dela preverite raven olja in nalijte olje za verigo, po potrebi:

1. Preverite raven olja v rezervoarju za olje. Olje mora biti vedno vidno. Minimalne in maksimalne ravni olja ni dovoljeno prekoračiti.
2. Postavite višinski obvejevalnik vodoravno na trdno podlago in ga držite.
3. Očistite napravo okrog pokrova rezervoarja za olje (20/1).
4. Odvijte pokrov rezervoarja za olje (20/1).
5. Napolnite rezervoar za olje z biološko razgradljivim oljem za verigo žage. Preprečite prelivanje!
 - Za lažje polnjenje uporabite lijak.
 - V rezervoar za olje ne sme vstopiti umazanija.
6. Znova privijte pokrov rezervoarja za olje (20/1).

8.3.2 Uravnavanje in preverjanje mazanja verige

Uravnavanje mazanja verige

Mazanje verige je tovarniško nastavljeno. Potrebna količina olja je odvisna od vrste lesa in tehnike dela ter jo je treba nastaviti.

1. Mazanje verige lahko regulirate s pomočjo nastavnega vijaka pod napravo.

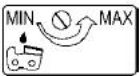

- Vrtenje v nasprotni smeri urinega kazalca = več olja (MAX)
- Vrtenje v smeri urinega kazalca = manj olja (MIN)

Preverjanje mazanja verige žage

POZOR! Nevarnost poškodb naprave. Dotikanje tal neizogibno povzroča otopitev verige žage.

- Z verigo žage se ne dotikajte tal in vzdržujte varnostno razdaljo 20 cm!

1. Vklopite napravo.
2. Konic meča držite v smeri kartona ali papirja na tleh.
 - Če nastane oljnata sled, mazanje verige žage brezhibno deluje.
 - Če se kljub polnemu rezervoarju za olje ne prikaže oljnata sled: Očistite luknjo za vstop olja v napravo in utor meča.

Če to ne odpravi težave, se obrnite na našo servisno službo.

8.3.3 Zamenjava verige žage in meča

Zamenjava verige žage in meča

Veriga žage in meč sta izpostavljena veliki obrabi. Če ni zagotovljeno brezhibno delovanje, takoj zamenjajte verigo žage in meč.

Napotek: *Nadomestna veriga višinskega obvejevalnika (št. izd.: 112972) je na voljo ločeno.*

8.3.4 Obracanje meča

Da bi preprečili enostransko obrabo meča, ga ob vsaki menjavi verige žage obrnite.

8.3.5 Ostrenje verige žage

⚠ PREVIDNO! Nevarnost poškodb zaradi povratnega udarca. Poškodovane ali nepravilno nabrušene verige žage povečajo nevarnost povratnega udarca! Posledica so lahko telesne poškodbe.

- Redno čistite verigo žage.
- Redno preverjajte verigo žage glede poškodb in jo po potrebi zamenjajte.
- Če niste seznanjeni z ostrenjem verige žage: Obrnite se na servisno službo.

Verigo žage je treba naostriti v naslednjih primerih:

- Namesto žagovine nastaja samo lesni prah.
- Višinski obvejevalnik je treba med obvejevanjem potiskati skozi les.

Za neizkušenega uporabnika: Verigo žage naj nabrusi strokovnjak/servisna služba. Če sami ostrite verigo žage, upoštevajte naslednje vrednosti. Pribor je dobavljiv pri trgovcu.

Tip verige	Oregon 91 P0
Okrogla pila	Ø 5,5 mm (7/32")
Razmak omejevalnika globine T	0,64 mm (.025")
Brusilni kot	25°
Rezalni kot	60°
Dolžina rezkalnega zoba a	najm. 3 mm

i NAPOTEK Pri brušenju odstranite malo materiala! Za brušenje verige žage priporočamo napravo za brušenje verig.

8.3.6 Čiščenje meča

1. Redno čistite meč in utor meča ter odprtine za iztekanje olja.
2. S plosko pilo odstranite ostružke, ki se naberejo na meču zaradi verige žage.
3. Po vsaki menjavi/brušenju verige obrnite meč, da preprečite enostransko obrabo.

8.3.7 Preverjanje in čiščenje pogonskega verižnika

Pogonski verižnik (19/2) je močno obremenjen. Zato opravite:

1. Zobe pogonskega verižnika redno preverjajte glede obrabe ali poškodb.
2. S krtačo očistite pogonski verižnik in pritrđitev meča.

i NAPOTEK Obrabljen ali poškodovan pogonski verižnik zmanjša življenjsko dobo verige žage in ga mora servisna služba zato takoj zamenjati.

8.4 Nastavek škarij za živo mejo

8.4.1 Mazanje obračalne glave (21)

Oračalno glavo je treba vsakih 20 obratovalnih ur z mazalkami namazati z ekološko sprejemljivim mazivom.

9 SHRANJEVANJE

⚠ OPOZORILO! Nevarnost požara in eksplozije. Bencin in olje sta zelo lahko vnetljiva. Požar lahko povzroči hude telesne poškodbe.

- Enoto ne skladiščite v bližini odprtih plamenov ali virov toplote.
- Naprave ne skladiščite v prostoru, v katerem se uporabljajo električna orodja.

Po vsaki uporabi temeljito očistite napravo in – če so na voljo – namestite zaščitna pokrivala. Hranite napravo na suhem mestu z možnostjo zaklepanja in izven dosega otrok.

Če naprave ne boste uporabljali več kot 2–3 mesece, so za preprečitev poškodb potrebna naslednja dela:

1. Izpraznite rezervoar za gorivo.
2. Zaženite motor in ga pustite teči v prostem teku, dokler se ne zaustavi.
3. Počakajte, da se motor ohladi.
4. Vžigalno svečko odvijte s ključem za vžigalne svečke.
5. V zgorevalni prostor vlijte eno čajno žličko 2-taktnega olja.
6. Večkrat počasi povlecite zaganjalno vrstico, da se olje porazdeli v notranjosti motorja.
7. Znova privijte vžigalno svečko.
8. Očistite napravo:
 - Z mehko krtačo očistite ali s krpo obrišite celotno napravo in dele opreme. Ne uporabljajte bencina ali drugih topil!
 - Ne čistite naprave s tekočo vodo ali visokotlačnim čistilnikom.
 - Odstranite umazanijo iz vseh odprtin naprave. Prezračevalne reže za hlajenje motorja morajo biti proste.
 - Na ročajih ne sme biti olja in maziva. Vode, topil in sredstev za poliranje ni dovoljeno uporabiti.
9. Napravo po možnosti skladiščite na suhem mestu.

10 PONOVI ZAGON

Po vsaki uporabi temeljito očistite napravo in – če so na voljo – namestite zaščitna pokrivala. Hranite napravo na suhem mestu z možnostjo zaklepanja in izven dosega otrok.

1. Odstranite vžigalno svečko.
2. Hitro povlecite zaganjalno vrstico, da iz zgorevalne komore odstranite preostalo olje.
3. Očistite vžigalno svečko, preverite razmak elektrod, po potrebi jo zamenjajte.
4. Napravo pripravite na uporabo.
5. Rezervoar napolnite s pravilno mešanico goriva in olja.

11 ODSTRANJEVANJE



- Bencin in motorno olje ne sodita med gospodinjske odpadke ali odtok, temveč jih je treba ločeno oddati na posebnem zbirnem mestu!

- Pred odstranjevanjem naprave morate izprazniti rezervoar za gorivo in posodo za motorno olje!
- Embalaža, naprava in dodatna oprema so izdelani iz materialov, ki so primerni za recikliranje, in jih je treba ustrezno odstraniti.

12 DODATNE INFORMACIJE ZA VREDNOSTI CO₂

V skladu s četrtem odstavkom 43. člena Uredbe (EU) 2016/1628 smo v okviru evropske homologacije obvezani navesti izmerjeno vrednost CO₂.

14 GARANCIJA

Morebitne napake materiala ali proizvodne napake na napravi bomo znotraj zakonskega obdobja veljavnosti, ki velja za garancijske zahtevke, po naši izbiri opravili s popravilom ali nadomestilom. Obdobje veljavnosti garancije je odvisno od veljavne zakonodaje v državi, v kateri je bila naprava kupljena.

Naša garancija velja samo, če:

- so ta navodila za uporabo upoštevana,
- je bila naprava strokovno uporabljena,
- so bili uporabljeni originalni nadomestni deli.

Garancija preneha veljati, če:

- so bili izvedeni samovoljni poskusi popravila,
- so bile izvedene samovoljne tehnične spremembe,
- naprava ni bila uporabljena v skladu z namenom uporabe.

Garancija ne velja za:

- poškodbe laka, ki so posledica normalne uporabe,
- obrabne dele, ki so na kartici nadomestnih delov označeni z okvirjem xxxxxx (x).

Garancija začne veljati, ko napravo kupi prvi končni uporabnik. Velja datum na računu. S to izjavo in originalnim potrdilom o nakupu se obrnite na vašega prodajalca ali na najbližjo pooblaščen servisno službo. Ta izjava ne vpliva na zakonske garancijske zahtevke, ki jih ima kupec do prodajalca.

Vrednost CO₂ pri motorjih Honda z evropsko homologacijo so objavljene na <https://www.al-ko.com/shop/media/al-ko-engines/co2.pdf>.

Ta meritev CO₂ je rezultat preizkušanja (običajnega) motorja, ki je značilen za tip motorja oz. družino motorjev, v fiksnem preizkusnem ciklu v laboratorijskih pogojih in ne predstavlja nobene izrecne ali naznačene garancije za zmogljivost določenega motorja.

13 SERVISNA SLUŽBA/SERVIS

V primeru vprašanj glede garancije, popravil ali nadomestnih delov se obrnite na najbližjo servisno delavnico AL-KO. Najdete jo na naslednjem naslovu:

www.al-ko.com/service-contacts

PRIJEVOD ORIGINALNIH UPUTA ZA UPORABU**Sadržaj**

1	Informacije o Uputama za uporabu.....	136	4.2	Šišač trave i kosa (03, 04).....	142
1.1	Simboli na naslovnoj stranici.....	136	4.2.1	Montaža štitnika (08).....	142
1.2	Objašnjenja oznaka i signalnih riječi ..	136	4.2.2	Montaža svitka niti (11).....	142
2	Opis proizvoda.....	136	4.2.3	Zamjena rezne niti (12).....	142
2.1	Namjenska uporaba.....	136	4.2.4	Montiranje lista noža (13).....	142
2.2	Moguća predvidiva nepravilna upora- ba.....	137	4.3	Teleskopska pila (05).....	143
2.3	Ostali rizici.....	137	4.3.1	Montaža vodilice i lanca pile (16-20).....	143
2.4	Sigurnosni i zaštitni uređaji.....	137	4.3.2	Zatezanje i otpuštanje lanca pi- le (17).....	143
2.5	Simboli na uređaju.....	137	4.4	Nastavak za škare za živicu (14,15)...	143
2.6	Pregled proizvoda (01 - 06).....	138	5	Gorivo i pogonska sredstva.....	143
2.7	Opseg isporuke.....	138	5.1	Sastavljanje mješavine goriva.....	144
3	Sigurnosne napomene.....	138	5.2	Omjeri mješavine goriva.....	144
3.1	Opće sigurnosne napomene.....	138	6	Stavljanje u pogon.....	144
3.1.1	Korisnik.....	139	6.1	Priprema.....	144
3.1.2	Osobna zaštitna oprema.....	139	6.2	Pokretanje/zaustavljanje motora (22) .	144
3.1.3	Sigurnost na radnome mjestu.....	139	7	Upravljanje.....	145
3.1.4	Sigurnost ljudi, životinja i imovine	139	7.1	Rad sa šišačem trave.....	145
3.1.5	Sigurnost uređaja.....	139	7.1.1	Šišanje.....	145
3.1.6	Opterećenje vibracijama.....	139	7.1.2	Produljivanje rezne niti (25).....	145
3.1.7	Izloženost buci.....	140	7.2	Radovi kosom.....	145
3.1.8	Rukovanje benzinom i uljem.....	140	7.2.1	Izbjegavajte povratni udarac.....	145
3.2	Sigurnosne napomene za kosu i ši- šač trave.....	140	7.2.2	Košnja.....	145
3.3	Sigurnosne napomene za pilu za gra- ne.....	141	7.3	Rad teleskopskom pilom.....	146
3.4	Sigurnosne napomene za škare za živicu.....	141	7.3.1	Izbjegavajte povratni udarac.....	146
4	Montaža.....	141	7.3.2	Kontrola zategnutosti lanca.....	146
4.1	Jedinica motora.....	141	7.4	Rad škarama za živicu.....	146
4.1.1	Montaža ručke (07).....	141	8	Održavanje i njega.....	146
4.1.2	Montaža razdvojene ručke (09, 10).....	142	8.1	Jedinica motora (23, 24).....	146
4.1.3	Demontaža razdvojene ručke (09, 10).....	142	8.1.1	Čišćenje filtra zraka (23).....	146
4.1.4	Montaža produžne cijevi.....	142	8.1.2	Zamjena filtra goriva.....	147
4.1.5	Postavite traku za nošenje na glavnom uređaju.....	142	8.1.3	Namještanje rasplinjača.....	147
			8.1.4	Zamjena svjeće (24).....	147
			8.2	Kosa i šišač trave.....	147
			8.2.1	Čišćenje štitnika.....	147
			8.2.2	Oštrenje nitne kosilice (26).....	147



8.2.3	Zamjena rezača niti (26).....	147
8.2.4	Zamjena lista noža	147
8.3	Teleskopska pila	147
8.3.1	Ulijevanje ulja lanca pile (20).....	147
8.3.2	Regulacija i provjera podmaziva- nja lanca	148
8.3.3	Zamjena lanca pile i vodilice.....	148
8.3.4	Okretanje vodilice	148
8.3.5	Oštrenje lanca pile.....	148
8.3.6	Čišćenje vodilice	148
8.3.7	Provjera i čišćenje pogonskog lančanika	148
8.4	Škare za živicu	149
8.4.1	Podmazivanje zakretne glave (21)	149
9	Skladištenje	149
10	Ponovno puštanje u pogon	149
11	Zbrinjavanje	149
12	Dodatne informacije za vrijednosti CO2 ..	149
13	Korisnička služba/Servis	150
14	Jamstvo	150

1 INFORMACIJE O UPUTAMA ZA UPORABU

- Kod njemačke verzije radi se o originalnim uputama za uporabu. Sve ostale jezične verzije prijevodi su originalnih uputa za uporabu.
- Ove Upute za uporabu držite na lako dostupnom mjestu kako bi vam bile pri ruci kada vam zatrebaju informacije o uređaju.
- Uređaj prosljedite drugim osobama samo s ovim Uputama za uporabu.
- Pročitajte i slijedite sigurnosne napomene i upozorenja iz ovih Uputa za uporabu.

1.1 Simboli na naslovnoj stranici

Simbol	Značenje
	Prije prvog korištenja obavezno pažljivo pročitajte ove Upute za uporabu. To je preduvjet sigurnog rada i rukovanja bez smetnji.

Simbol	Značenje
	Upute za uporabu
	Benzinski uređaj nikada nemojte koristiti blizu otvorenog plamena ili izvora topline.

1.2 Objašnjenja oznaka i signalnih riječi

⚠ OPASNOST! Pokazuje neposrednu opasnost koja bi – ako se ne izbjegne – uzrokuje smrt ili tešku ozljedu.

⚠ UPOZORENJE! Pokazuje potencijalnu opasnost koja bi – ako se ne izbjegne – mogla uzrokovati smrt ili tešku ozljedu.

⚠ OPREZ! Pokazuje potencijalnu opasnost koja bi – ako se ne izbjegne – mogla uzrokovati manju ili umjerenu ozljedu.

⚠ POZOR! Pokazuje situaciju koja bi – ako se ne izbjegne – mogla uzrokovati materijalnu štetu.

i NAPOMENA Posebne napomene za bolju razumljivost i rukovanje.

2 OPIS PROIZVODA

2.1 Namjenska uporaba

S osnovnim alatom Multitool BC 260 MT mogu se upotrebljavati sljedeći priključci:

- Produžna cijev (02)
- Kosa (03) za košnju čvršćeg zelenog bilja i sličnog raslinja.
- Nastavak šišača trave (04) za rezanje mekane trave i sličnog raslinja.
- Nastavak za teleskopsku pilu (05) namijenjen je odstranjivanju granja sa stabala i drugog drveća stojeći na tlu.
- Nastavak za škare za živicu (06) namijenjene su odstranjivanju tankog granja i novih izdanaka sa živice i gmlja.

Osnovni uređaj i nastavci isključivo su predviđeni za primjenu u privatnom području i na otvorenom: Svaka druga uporaba i nedozvoljene pregradnje ili ugradnje smatrat će se pogrešnom primjenom i bit će temelj za ukidanje jamstva kao i za gubitak sukladnosti (oznake CE) i odbacivanje svake odgovornosti proizvođača u odnosu na štete za korisnika ili trećih strana.

2.2 Moguća predvidiva nepravilna uporaba

Uređaj nije predviđen ni za komercijalnu primjenu u javnoj praksi i na sportskim terenima kao ni za primjenu u poljoprivredi ni šumarstvu.

Za nastavak za teleskopsku pilu i škare za živicu koristite samo jednu produžnu cijev čak iako imate više produžnih cijevi na raspolaganju.

Kosa i šišač trave

- Nemojte rezati grmlje, živice, drveće ni cvijeće.
- Tijekom rada uređaj nemojte podizati od tla.
- Nemojte upotrebljavati nijedan drugi rezni alat osim originalnog alata ovog proizvođača (list noža, svitak niti)

Teleskopska pila

- Nemojte rezati granje koje se nalazi pod oštrim kutom iznad korisnika ili drugih osoba.
- Uređajem nikada nemojte raditi stojeći na ljestvama.
- Uređaj se ne smije koristiti za rezanje građevinskog i umjetnog materijala
- Nemojte koristiti staro ni mineralizirano ulje.

Škare za živicu

- Teleskopsku pilu nikada nemojte gurati brzo i silovito kroz granu koju režete. Svoje kretnje pri radu prilagodite brzini uređaja.
- Nikada nemojte uklanjati zaglavljene grane sa noža dok uređaj radi.
- Uređajem nikada nemojte raditi stojeći na ljestvama.
- Uređaj nemojte koristiti za rezanje trave, travnatih rubova ili za usitnjavanje u svrhu kompostiranja.

2.3 Ostali rizici

Čak i kad se uređaj ispravno koristi, uvijek postoji određeni preostali rizik koji se ne može isključiti. Iz vrste i konstrukcije uređaja mogu proizaći sljedeće potencijalne opasnosti, ovisno o primjeni:

- Oštećenja zdravlja koja proizlaze iz vibracija ruku ako se uređaj koristi određeno razdoblje ili se nepravilno vodi i održava.
- Opasnost od opekline pri dodirivanju vrućih komponenti.
- Opasnost od požara.

Kosa i šišač trave

- Izbacivanje odrezanog materijala i udisanje čestica odrezanog materijala
- Porezotine pri zahvaćanju rotirajuće rezne niti

- Opasnost od ozljeda nogu dodirivanjem reznog alata na neprekrivenom području.

Teleskopska pila

- Kontakt s lebdećim iverjem i udisanje čestica iverja i uljne prašine
- ozljede zbog uokolo izbačenih dijelova lanca pile
- porezotine na lancu pile

Škare za živicu

- Kontakt s odrezanim granama koje otpadaju i lete
- Kontakt s granama pod naponom
- Porezotine na reznim trakama
- Ozljede napuklim dijelovima reznih traka

2.4 Sigurnosni i zaštitni uređaji

⚠ UPOZORENJE! Opasnost od ozljeda. Neispravne i deaktivirane sigurnosne i zaštitne naprave mogu izazvati teške ozljede.

- Pobrinite se za popravak sigurnosnih i zaštitnih naprava.
- Nikada ne isključujte sigurnosne i zaštitne naprave.

2.5 Simboli na uređaju

Simbol	Značenje
	Poseban oprez pri rukovanju!
	Prije pokretanja pročitajte upute za uporabu!
	Nositi kacigu, zaštitu za uši i zaštitu za oči!

Simbol	Značenje
	Nosite zaštitne rukavice!
	
	Nosite čvrstu obuću!
	
	Opasnost od izbačenih predmeta!
	
	Razmak između uređaja i osobe koja ne rukuje strojem u cijelom krugu oko korisnika mora biti 15 m.
	Motorna kosa ne smije se upotrebljavati s listom pile!
	Opasnost kod zaustavnog hoda.
	Razmak između uređaja i osobe koja ne rukuje strojem u cijelom krugu oko korisnika mora biti 15 m.
	Držite razmak od 15 m od vodova koji provode struju!
	Vruća površina. Ne doticati!

Simbol	Značenje
	Opasnost od požara! Poseban oprez pri rukovanju benzinom!

2.6 Pregled proizvoda (01 - 06)

Br.	Dio
1	Benzinski motor
2	Ušica za nosivi pojas
3	Blokada poluge za gas
4	Poluga gasa
5	Sklopka za uključivanje/isključivanje (START/STOPP)
6	Ručka
7	Učvršćenje razdvojene ručke
8	Razdvojena ručka
9	Štitnik
10	Rezač niti
11	Nitna glava
12	List noža

2.7 Opseg isporuke

U opseg isporuke spadaju ovdje navedene stavke. Provjerite jesu li sadržane sve stavke:

- Multitool
- Kosa i šišač trave
- Teleskopska pila
- Škare za živicu
- Produžna cijev
- Remen za nošenje
- Set alata: Šesterobridni ključ, ključ za svjeći-ce, odvijač, rascjepka, turpije

3 SIGURNOSNE NAPOMENE

3.1 Opće sigurnosne napomene

- Provjerite možebitna oštećenja na stroju:
 - Provjerite funkcioniraju li pokretni dijelovi besprijekorno i nisu li zaglavljani te nisu li dijelovi oštećeni. Svi dijelovi moraju biti pravilno montirani i svi uvjeti ispunjeni kako bi se osigurao besprijekoran rad.
 - Oštećene ili nečistljive sigurnosne naljepnice treba zamijeniti.

- Alat ne ostavljajte utaknut! Prije uključivanja uvijek provjerite jesu li svi alati uklonjeni.
- Ne poduzimajte druge popravke na uređaju koji nisu opisani u poglavlju "Održavanje", nego se izravno obratite proizvođaču odn. nadležnoj servisnoj službi.
- Popravke na uređaju smiju izvoditi samo proizvođač odn. njegovi ovlašteni serviseri.

3.1.1 Korisnik

- Osobe mlađe od 16 godina ili osobe koje nisu upoznate s uputama za uporabu ne smiju koristiti uređaj. Uzmite u obzir postojeće nacionalne sigurnosne propise koji određuju minimalnu dob korisnika.
- Uređaj ne koristite pod utjecajem alkohola, droga ili lijekova.

3.1.2 Osobna zaštitna oprema

- Da biste izbjegli ozljede na glavi i udovima kao i oštećenja sluha, potrebno je nositi propisanu odjeću i zaštitnu opremu.
- Osobna zaštitna oprema obuhvaća sljedeće:
 - zaštitnu kacigu, zaštitne naočale i zaštitu dišnih puteva
 - dugačke hlače i čvrstu obuću
 - kod održavanja i njege: zaštitne rukavice

3.1.3 Sigurnost na radnome mjestu

- Radite samo po dnevnom svjetlu ili vrlo jakim umjetnom osvjetljenju.
- Prije rada uklonite opasne predmete iz radnog područja, npr. granje, staklene i metalne dijelove, kamenje.
- Pazite na to da čvrsto stojite.

3.1.4 Sigurnost ljudi, životinja i imovine

- Uređaj koristite samo za radove za koje je predviđen. Nenamjenska uporaba može uzrokovati ozljede i oštećenja imovine.
- Uključite uređaj samo kada se u radnom području ne nalaze osobe ni životinje.
- Održavajte sigurnosni razmak od ljudi i životinja ili isključite uređaj ako mu se približavaju ljudi i životinje.
- Ispušni mlaz motora nikada ne okrećite prema ljudima i životinjama, kao ni prema zapaljivim proizvodima i predmetima.
- Nikada ne hvatajte rešetke za usis i ventilaciju dok motor radi. Rotirajući dijelovi uređaja mogu uzrokovati ozljede.
- Uređaj uvijek isključite kada ga ne trebate, npr. kod promjene radnog područja i radova

održavanja i čišćenja te prilikom punjenja mješavinom benzina i ulja.

- Odmah isključite uređaj kada se dogodi nezgoda kako biste izbjegli daljnje ozljede i materijalnu štetu.
- Uređaj nikada ne koristite s istrošenim ili neispravnim dijelovima. Dotrajali ili neispravni dijelovi uređaja mogu izazvati teške ozljede.
- Uređaj držite izvan dohvata djece.

3.1.5 Sigurnost uređaja

- Uređaj koristite samo u sljedećim uvjetima:
 - Uređaj nije zaprljan.
 - Uređaj nije oštećen.
 - Svi upravljački elementi funkcioniraju.
- Sve ručke uređaja držite suhima i čistima.
- Ne preopterećujte uređaj. Predviđen je za radove u privatnom području. Preopterećivanja uzrokuju oštećenja uređaja.
- Uređaj nikada ne koristite s istrošenim ili neispravnim dijelovima. Neispravne dijelove uvijek zamijenite originalnim zamjenskim dijelovima proizvođača. Ako se koristi uređaj s istrošenim ili neispravnim dijelovima, proizvođač neće prihvatiti nikakve zahtjeve za primjenu uvjeta iz jamstva.

3.1.6 Opterećenje vibracijama

- Opasnost od vibracija
Stvarna vrijednost emisije vibracija tijekom uporabe uređaja može odstupati od vrijednosti koju je naveo proizvođač. Prije odnosno tijekom uporabe obratite pozornost na sljedeće faktore:
 - Koristi li se uređaj u skladu s propisima?
 - Reže li se odn. obrađuje li se materijal na pravilan način?
 - Je li uređaj u ispravnom stanju za uporabu?
 - Je li rezni alat pravilno naoštren odnosno je li ugrađen pravi rezni alat?
 - Je li montirana ručka i po potrebi antivibracijska ručka te jesu li pravilno učvršćene na uređaju?
- Uređaj neka radi samo na broju okretaja motora s unutarnjim sagorijevanjem koji je potreban za određeni posao. Izbjegavajte maksimalni broj okretaja kako bi se smanjila buka i vibracije.
- Nepravilna uporaba i održavanje mogu povećati buku i vibracije uređaja. To uzrokuje oštećenje zdravlja. U tom slučaju odmah is-

ključite uređaj te ga dajte na popravak u ovlaštenu servisnu radionicu.

- Stupanj vibracijskog opterećenja ovisi o poslu koji se obavlja odnosno o primjeni uređaja. Procijenite ga i uvedite stanke u radu. Time se značajno smanjuje vibracijsko opterećenje tijekom cjelokupnog vremena rada.
- Produžena uporaba uređaja uzrokuje vibracije rukovatelja i može prouzročiti probleme s cirkulacijom („bijeli prsti”). Kako bi se izbjegao taj rizik, nosite rukavice i ruke održavajte toplima. Ako se pojavi neki simptom „bijelih prstiju”, odmah posjetite liječnika. U te simptome spadaju: gubitak osjeta, gubitak osjetljivosti, trnci, svrbež, bol, gubitak snage, promjena boje ili stanja kože. Obično se ti simptomi odnose na prste, šake ili puls. Kod niskih temperatura (cca ispod 10 °C) povećava se opasnost.
- Provodite dulje stanke tijekom radnog dana kako biste se mogli oporaviti od buke i vibracija. Svoj posao isplanirajte tako da se upotreba uređaja koji stvaraju snažne vibracije raspoređi na nekoliko dana.
- Ako primijetite neugodan osjećaj ili promjenu boje kože na rukama tijekom uporabe uređaja, odmah prestanite raditi. Provodite dovoljno stanki. Bez dovoljnih stanki u radu može doći do pojave sindroma vibrirajućih šaka/ruku.
- Smanjite rizik od izlaganja vibracijama. Uređaj održavajte sukladno uputama u radnom priručniku.
- Ako se uređaj često koristi, obratite se svom prodavaču za kupnju dodatne opreme za zaštitu od vibracija (npr. ručke).
- U planu rada odredite kako se opterećenje vibracijama može ograničiti.

3.1.7 Izloženost buci

Izloženost buci pri radu s ovim uređajem ne može se izbjeći. Radove s intenzivnom bukom izvodite u dopušteno i odobreno vrijeme. Po potrebi se pridržavajte vremena odmora te trajanje radova ograničite na minimalno potrebno. Za svoju osobnu zaštitu i za zaštitu osoba u blizini potrebno je nositi odgovarajuće štitičke sluha.

3.1.8 Rukovanje benzinom i uljem

- Opasnost od eksplozije i požara: Ispuštanjem mješavine benzin-zrak nastaje eksplozivna atmosfera. Brzo sagorijevanje, eksplozija i požar pri nepropisnom rukovanju

s gorivom mogu dovesti do ozbiljnih ozljeda pa čak i smrti. Uvažite sljedeće:

- Nemojte pušiti dok rukujete s benzinom.
- Benzinom rukujte samo na otvorenom i nikada u zatvorenim prostorima.
- Obavezno poštuju pravila ponašanja navedena u nastavku.
- Benzin i ulje transportirajte i skladištite samo u odobrenim spremnicima. Osigurajte da djeca nemaju pristup spremjenom benzinu i ulju.
- Da biste izbjegli onečišćenje tla (zaštita okoliša), uvjerite se da benzin ili ulje ne prodiru u zemlju tijekom punjenja gorivom. Pri punjenju spremnika upotrijebite lijevak.
- Uređaj nikada ne punite gorivom u zatvorenom prostoru. Na podu može doći do akumulacije benzinskih para, što može dovesti do eksplozivne vatre ili eksplozije.
- Sa uređaja i tla odmah obrišite proliveno gorivo. Pustite da se tekstil kojim ste obrisali benzin osuši na dobro prozračenom mjestu prije nego što ga spremite. U protivnom može doći do iznenadnog samozapaljenja.
- Ako ste prolili benzin, stvaraju se pare benzina. Stoga nemojte uređaj pokrenuti na istome mjestu, već najmanje 3 m dalje.
- Izbjegavajte doticaj udisa s proizvodima mineralnog ulja. Nemojte udisati pare benzina. Uvijek pri punjenju gorivom nosite zaštitne rukavice. Redovito mijenjajte zaštitnu odjeću.
- Pazite na to da vaša odjeća ne dolazi u kontakt s benzinom. Ako benzin dospije na vašu odjeću, odmah je zamijenite.
- Uređaj nikada nemojte puniti gorivom dok motor radi ili je vruć.

3.2 Sigurnosne napomene za kosu i šišać trave

- Uređajem uvijek upravljate s obje ruke.
- Ruke i noge uvijek držite dalje od rezne naprave, prije svega pri uključivanju motora.
- Pričekajte da se zaustavi rezni mehanizam nakon isključivanja motora.
- Odrezani materijal uklanjajte samo kada se zaustave motor i rezni mehanizam.
- Rezač niti nemojte dodirivati golim rukama zbog opasnosti od porezotina.
- Nakon izvlačenja nove niti uređaj prije uključivanja uvijek dovedite u normalni radni položaj.
- Nemojte koristiti nikakve metalne rezne niti!

- Štitnik, rezni mehanizam i motor uvijek držite čistima od ostataka pokošene trave.
- Osobe koje nisu upoznate s uređajem najprije trebaju izmještrati rukovanje dok je motor isključen.
- Prilikom rada na padini:
 - Nikada na radite na glatkoj i klizavoj padini.
 - Uvijek kosite poprečno prema padini, nikada gore ili dolje.
 - Stojte uvijek ispod reznog mehanizma.
- Nakon kontakta sa stranim tijelom:
 - Isključite motor.
 - Provjerite oštećenja uređaja.
- Čvrsto montirajte list noža, tako da tijekom rada ne olabavi i ne otpadne.
- Uređaj nikada ne koristite u blizini lako zapaljivih tekućina ili plinova. Opasnost od eksplozije i / ili požara!

3.3 Sigurnosne napomene za pilu za grane

- Kod uklanjanja granja pilu za grane podignite najviše do kuta od 60°. Kod većeg kuta možete biti prisiljeni doći u područje u koje mogu pasti grane. Uvijek stojte izvan tog područja.
- Unaprijed isplanirajte put bijega od padajućeg granja. Taj put ne smije imati prepreke, npr. odrezano granje ni klizava mjesta koja mogu sprječavati odmicanje.
- Održavajte sigurnosni razmak od okolnih ljudi, životinja, predmeta ili objekata, a on iznosi otprilike 2,5-struku duljinu grane koju se odsijeca. Ako to nije moguće, granu pilite dio po dio.
- Nemojte pokušavati piliti granu promjera koji je veći od duljine lista pile.
- Ne pokušavajte pogađati već postojeći rez.
- Odstranjivač grana ne koristite za podizanje ili pomicanje drveta.
- Pazite na to da drvo bude slobodno od stranih tijela (čavala, itd.).
- Izbjegavajte da lanac pile uhvati pomično granje ili predmete. U tom slučaju odmah isključite pilu za grane.
- Isključite osnovni uređaj i gurnite zaštitni poklopac preko lanca pile u slučajevima:
 - provjera, podešavanje i čišćenje
 - Radovi na vodilici i lancu pile
 - Napuštanja uređaja
 - Transport
 - Skladištenja
 - Održavanja i popravci

■ Opasnosti

- Održavajte minimalan razmak od 15 m od nadzemnih električnih vodova.

3.4 Sigurnosne napomene za škare za živicu

- Prije rezanja pretražite ima li u grmlju i živici sakrivenih predmeta – npr. žica, žičane ograde, strujnih vodova, vrtno opreme, boca – i uklonite ih.
- Uređaj pomičite i transportirajte tako da ljudi ni životinje ne mogu dodirnuti oštricu. Prije transporta gurnite zaštitni poklopac preko oštrice.
- Tijekom rada nemojte čvrsto držati grane koje treba odrezati.
- Isključite uređaj i pričekajte da se rezač zaustavi prije nego uklonite zaglavljeno granje.
- Škare za živicu ne upotrebljavajte za podizanje ili zgrtanje komada drveta ili sličnih predmeta.
- Isključite osnovni uređaj i gurnite zaštitni poklopac preko oštrice u sljedećim slučajevima:
 - provjera, podešavanje i čišćenje
 - Radova na rezaču
 - Napuštanja uređaja
 - Transport
 - Skladištenja
 - Održavanja i popravci
 - Opasnosti
- Održavajte minimalan razmak od 15 m od nadzemnih električnih vodova.

4 MONTAŽA

⚠ UPOZORENJE! Opasnost od ozljeda zbog nepotpune montaže! Rad nepotpuno montiranog uređaja može izazvati teške ozljede.

- Uređajem radite samo ako je u cijelosti sklopljen!
- Prije uključivanja provjerite da li su svi sigurnosni i zaštitni mehanizmi na raspolaganju i ispravni!

4.1 Jedinica motora

4.1.1 Montaža ručke (07)

1. Postavite donji dio ručke (07/1) na gumenu manžetu na cijevi osovine jedinice motora.
2. Postavite ručku na donji dio rukohvata (07/1) i učvrstite oba dijela ručke (07/2) vijcima prstenima.

4.1.2 Montaža razdvojene ručke (09, 10)

Nastavci se pričvršćuju preko razdvojene ručke.

1. Popustite sigurnosnu maticu (09/1) (09/a) i malo izvucite rascjepku (09/2) (09/b).
2. Razdvojenu ručku (10/1) utaknite do graničnika u pričvršćenje razdvojene ručke (10/2).
3. Utaknite rascjepku (09/2) i razdvojenu ručku (10/1) sa sigurnosnom maticom (09/1) (09/c).

4.1.3 Demontaža razdvojene ručke (09, 10)

1. Popustite sigurnosnu maticu (09/1) (09/a) i malo izvucite rascjepku (09/2) (09/b).
 2. Izvucite razdvojenu ručku (10/1) iz pričvršćenja razdvojene ručke (10/2) (10/b).
- ⇒ Multitool BC 260 MT može se skladištiti uz dobro iskorištenje prostora.

4.1.4 Montaža produžne cijevi

f NAPOMENA Produžnu cijev koristite samo s nastavcima za teleskopsku pilu i škare za živu.

1. Montažu/demontažu produžne cijevi (02) izvršite sukladno montaži/demontaži razdvojene ručke vidi *Poglavlje 4.1.2 "Montaža razdvojene ručke (09, 10)", stranica 142.*

4.1.5 Postavite traku za nošenje na glavnom uređaju

Priloženi remen za nošenje prenosi teret s nastavka, produžne cijevi i osnovnog uređaja na gornji dio vašeg tijela.

1. Remen za nošenje objesite preko ramena.
2. Zakačite karabiner kuku remena za nošenje o ušicu na osnovnom uređaju.
3. Pomicanjem kopče na remenu za nošenje prilagodite duljinu remena za nošenje tako da uređaj možete udobno nositi.
4. Izvedite neke radne kretnje s isključenim uređajem kako biste provjeriti duljinu trake za nošenje. Po potrebi prilagodite traku za nošenje.
 - Kosa i šišač trave moraju se kretati paralelno uz tlo.

4.2 Šišač trave i kosa (03, 04)

4.2.1 Montaža štitnika (08)

f NAPOMENA Štitnik štiti korisnika od izbačenih predmeta. Integrirani nož (rezač niti) automatski reže rezne niti na optimalnu duljinu.

1. Položite metalne listiće (08/1) pod štitnik (08/2).

2. Fiksirajte ih četirima vijcima (08/3) na razdvojenoj ručki.

4.2.2 Montaža svitka niti (11)

⚠ UPOZORENJE! Opasnost od ozljede zbog dijelova uređaja koji se otpuštaju. Dijelovi uređaja koji se otpuštaju tijekom rada mogu izazvati teške ozljede.

- Učvrstite rezni alat tako da se tijekom rada ne može otpustiti.

1. Pri montiranju: Uklonite list noža vidi *Poglavlje 4.2.4 "Montiranje lista noža (13)", stranica 142.*
2. Nataknite pločicu zahvatnika (11/1) na trnu za vođenje (11/2) kutnog prijenosnika.
3. Za blokadu šesterokutni ključ (11/3) utaknite u povrt pločice zahvatnika (11/1).
4. Nitnu glavu (11/4) vijcima pričvrstite na kutni prijenosnik i zategnite. **Lijevi navoj! Svitak niti zategnite suprotno od kazaljke sata!**

4.2.3 Zamjena rezne niti (12)

1. Okretnu glavu (12/1) okrenite tako da strelica (12/2, 12/3) naliježe na crtu.
2. Reznu nit (12/4) uvlačite u otvor dok ne bude jednake duljine na obje strane nitne glave.
3. Reznu nit uvrтите u nitnu glavu: Okretni gumb (12/1) okrećite sukladno strelici (12/5) tako dugo dok rezna nit ne bude na obje strane izvirivala još 10 cm iz nitne glave.

4.2.4 Montiranje lista noža (13)

⚠ UPOZORENJE! Opasnost od ozljede zbog dijelova uređaja koji se otpuštaju. Dijelovi uređaja koji se otpuštaju tijekom rada mogu izazvati teške ozljede.

- Učvrstite rezni alat tako da se tijekom rada ne može otpustiti.

1. Pri montiranju: Uklonite glavu niti vidi *Poglavlje 4.2.2 "Montaža svitka niti (11)", stranica 142.*
2. Demontirajte manju zaštitu od porezotina na štitniku.
3. Izvucite rascjepku (13/8) i uklonite prirubnicu (13/5).
4. List noža (13/4) položite na pogonski disk (13/2) tako da povrt lista noža leži točno na vodećem krugu pogonskog diska.
5. Prirubnicu (13/5) nataknite na list noža tako da plosnata strana pokazuje prema listu noža.

6. Pritegnite pričvrсну maticu (13/7) na trnu za vođenje pogonskog vratila (13/1). U tu svrhu utaknite imbus ključ (13/3) u za tu svrhu predviđeni provrt i zategnite okrećući ključ ulijevo.
7. Učvrstite maticu (13/7) rascjepkom (13/8).
8. Manju zaštitu od porezotina ponovno montirajte na štitnik.

4.3 Teleskopska pila (05)

4.3.1 Montaža vodilice i lanca pile (16-20)

⚠ OPREZ! Opasnost od ozljede na lancu pile. Rezni bridovi lanca pile su vrlo oštri tako da pri rukovanju lancem pile može doći do porezotina. Prije svih radova s lancem pile pazite na sljedeće:

- Isključite motor.
 - Nosite sigurnosnu obuću.
1. Otpustite pričvrсну maticu (16/1) poklopca lančanika (16/2) (16/a). Skinite pričvrсну maticu i poklopac lančanika.
 2. Otpustite vijak za napinjanje lanca (17/1) odvijačem na kombiniranom ključu. Okrećite vijak za zatezanje lanca u smjeru suprotno kazaljci na satu dok se zatik za zatezanje lanca (17/2) ne bude nalazio na stražnjem kraju navoja.
 3. Postavljanje lanca pile:
 - Rezne zupce (18/1) lanca pile (18/2) koji trebaju nalijegati na vodilici usmjeriti prema vrhu vodilice (18/3) (18/a). Napomena: Pravilno montirajte lanac!
 - Lanac pile (18/2) umetnite u žlijeb (18/4) vodilice te ga potpuno namjestite oko vodilice.
 4. Vodilicu i namješteni lanac pile umetnite u otvoreno kućište:
 - Lanac pile (19/1) stavite oko pogonskog lančanika (19/2).
 - Vodilicu (19/3) usmjerite tako da usmjerni klinovi (19/4) zahvaćaju uzdužnu rupu (19/5) vodilice.
 - Vodilicu (19/3) usmjerite tako da zatik za zatezanje lanca (19/6) zahvati jedan od dva provrta za zatezanje lanca.
 - Lanac pile (19/1) usmjerite tako da naliježu u žlijeb vodilice (19/3) i na pogonski lančanik (19/2).
 5. Stavite poklopac lančanika (16/2) i utaknite pričvrсну maticu (16/1) te zategnite (16/b).

6. Ponovno postavite pokrov (16/2) i rukom zategnite pričvrсну maticu (16/1).
7. Zategnite lanac pile.

4.3.2 Zatezanje i otpuštanje lanca pile (17)

ⓘ NAPOMENA Lanac pile pravilno je zategnut ako:

- se naliježe na donju stranu vodilice i može se provući rukom.
- se u sredini vodilice može podignuti za oko 3 - 4 mm.

1. Lagano otpustite pričvrсну maticu poklopca.
2. Zategnite lanac pile koristeći pritom kombinirani ključ:
 - Zatezanje lanca pile: Vijak za napinjanje lanca (17/1) okrećite u smjeru kazaljke sata (17/a).
 - Otpuštanje lanca pile: Vijak za napinjanje lanca (17/1) okrećite u smjeru suprotnom od kazaljke sata (17/b).
3. Provjerite zategnutost lanca (vidi *Poglavlje 7.3.2 "Kontrola zategnutosti lanca", stranica 146*). Po potrebi ponovite prethodni korak.

4.4 Nastavak za škare za živicu (14,15)

Nagib nastavka škara za živicu može se namjestiti za optimalnu primjenu.

1. Otpustite polugu za namještanje (14/1).
2. Nagnite uređaj u željeni položaj (14/a).
3. Zategnite polugu za namještanje (14/1).
4. Prije rada skinite zaštitne vodilice (15/1) (15/a).

5 GORIVO I POGONSKA SREDSTVA

POZOR! Opasnost od oštećenja motora. Čisti benzin uzrokuje oštećenje i ukupni kvar motora. U tom slučaju gubi se pravo na jamstvena potraživanja prema proizvođaču.

- Motor uvijek neka radi s mješavinom benzinulje u propisanom omjeru.

Uzmite u obzir sljedeće sigurnosne naputke vidi *Poglavlje 3.1.8 "Rukovanje benzinom i uljem", stranica 140*.

- Poklopac spremnika uvijek čvrsto zatvorite.
- Ako je benzin iscurio:
 - Ne pokrećite motor.
 - Izbjegavajte pokušaje paljenja.
 - Očistite uređaj
 - Pustite da ostatak goriva ishlapi

5.1 Sastavljanje mješavine goriva

i NAPOMENA Upotrebljavajte samo gorivo u omjeru 25:1. Preporučuje se uporaba goriva s niskim sadržajem bio-etanola < 5%.

1. Benzin i 2-taktno ulje ulijte u odgovarajuću posudu prema tablici.
2. Temeljito promiješajte oba dijela.

5.2 Omjeri mješavine goriva

Postupak miješanja	Benzin [litre]	Ulje za miješanje [mililitara]
25 dijelova benzina 1 dio 2-taktno ulje za miješanje	1 l	40 ml
	3 l	120 ml
	5 l	200 ml

6 STAVLJANJE U POGON

i NAPOMENA Prije dnevnog puštanja u rad, ispuštanja ili druge vrste udaraca prekontrolirajte ima li oštećenja na uređaju. Prije primjene ih dajte na popravak.

- Uređaj se ne smije koristiti s labavim, oštećenim ili istrošenim reznim alatom i/ili pričvršnim dijelovima!
- Pojas za nošenje objesite oko lijevog ramena te ga zakvačite za pojasnu ušicu jedinice motora (01/2)
- Zauzmite stabilan položaj.
- List noža uvijek pokrećite sa štitnikom
- Pridržavajte se lokalno specifičnih odredbi o vremenu rada.
- Uvijek se pridržavajte priloženih uputa za uporabu proizvođača motora
- Rezni alat prije uporabe provjerite glede oštećenja ili napuklina, oštećene ili istrošene dijelove po potrebi zamijenite originalnim zamjenskim dijelovima

6.1 Priprema

Položaji poluge prigušnika

	
PRIGUŠNIK	POKRETANJE

Hladno pokretanje

Kad je motor hladan, tj. ako nije radio dulje od 5 minuta, provodi se „hladno pokretanje“.

Toplo pokretanje

Ako je motor još topao, tj. ako je netom prije isključen, provodi se "toplo pokretanje". Pritom se ne upotrebljava prigušnik.

6.2 Pokretanje/zaustavljanje motora (22)

⚠ OPASNOST! Opasnost po život zbog trovanja. Ispušni plin motora sadrži ugljični monoksid koji može ubiti čovjeka za nekoliko minuta.

- Motor nikada ne uključujte u zatvorenim prostorima, nego samo na otvorenom.
- Ne udišite ispušne plinove motora.
- Motor isključite ako kod uporabe ovog uređaja osjećate mučninu, vrtoglavicu ili slabost. Odmah posjetite liječnika.

Pokrenite motor

i Reznu nit prije pokretanja skratite na 13 cm kako ne biste preopteretili motor.

Hladno pokretanje

1. Postavite sklopku za uključivanje/isključivanje (22/4) u položaj START.
2. Postavite polugu čoka (22/1) u položaj CHOKE.
3. Više puta (10x) snažno pritisnite crpku za gorivo (22/3) dok se u usisnoj crpki ne pokaže benzin/pjena.
4. Uređaj rukom pritisnite čvrsto na tlo.
5. Uže za pokretanje (22/2) najprije povucite polako dok ne osjetite otpor, a zatim ga nastavite povlačiti brzo i snažno. Uže za pokretanje ne izvucite do kraja i ručku pokretača polako vratite natrag kako bi se uže za pokretanje pravilno namotalo.
6. Taj postupak ponavljajte dok se motor čujno i kratkotrajno ne upali.
7. Postavite polugu čoka na položaj RUN čim se motor upalio.
8. Izvlačite uže pokretača dok se motor ne pokrene.
9. Ako motor ne proradi, ponovite korake 1-8.
10. Pustite li polugu za gas, motor radi u slobodnom hodu.

Toplo pokretanje

1. Sklopku za uključivanje/isključivanje (22/4) postavite u položaj START.
2. Postavite polugu čoka (22/1) u položaj RUN.

3. Zavravite polugu gasa (22/6) prema opisu u poglavlju "Hladno pokretanje".
4. Uže za pokretanje (22/2) brzo potegnite najviše 6 puta - motor se pokreće. Polugu gasa (22/6) držite pritisnutu do kraja dok motor ne počne mirno raditi.
 - Motor nije proradio:
 - Postavite polugu čoka (22/1) u položaj RUN
 - Potegnite uže pokretača (22/2) 5 puta
 - Motor opet nije proradio:
 - pričekajte 5 minuta pa zatim još jednom probajte s polugom za gas pritisnutom do kraja

Zaustavljanje motora

1. Otpustite polugu gasa (22/6) i pustite da motor radi u slobodnom hodu.
2. Sklopku za uključivanje/isključivanje (22/4) postavite u položaj STOPP.

7 UPRAVLJANJE

Pustite da motor tijekom šišanja i rezanja uvijek radi u gornjem području broja okretaja.

7.1 Rad sa šišačem trave

7.1.1 Šišanje

- Uređaj lagano nagnite prema naprijed i pomičite ga prikladnom i ravnomjernom brzinom s lijeva udesno.
- Najbolje rezultate rezanja dobit ćete kada režete suhu travu.
- Reznu nit ne vodite direktno duž zidova i kamenih ploča jer se rezna nit inače jako troši.
- Višu travu i gušće raslinje režite postupno kako se svitak niti ne bi začepio.
- Prilagodite broj okretaja motora i dubinu rezanja pojedinim uvjetima. Ako je okretaj motora premalen, u reznome alatu može se zahvatiti ili zaglaviti grmlje.
- Ako se u reznome alatu zahvate trava, granje ili drugi predmeti ili uređaj neuobičajeno vibrira, odmah isključite motor i provjerite uređaj.
- Blokirani kutni prijenosnik može dovesti do oštećenja spojke.
- Rezna nit se nakon isključivanja nastavka za svitak niti još okreće neko vrijeme. Zbog toga prije ponovnog uključivanja uređaja pričekajte dok se nit ne zaustavi.
- Kada se svitak niti isprazni, zamijenite reznu nit.

7.1.2 Produljivanje rezne niti (25)

i NAPOMENA Rezač niti na štitniku skraćuje nit na dopuštenu duljinu.

Rezna nit skraćuje se i troši tijekom rada.

- Glavu niti (25/1) uvijek odložite na travu (25/a). Tako se odmotava komad nove rezne niti sa svitka niti, a rezač niti (25/2) reže potrošeni kraj niti.

7.2 Radovi kosom

7.2.1 Izbjegavajte povratni udarac

- Pazite na sigurno uporište. Noge držite udobno raširene i uvijek računajte na mogući povratni udarac.
- Prije početka rezanja sječivo bi trebalo postignuti puni radni broj okretaja.

7.2.2 Košnja

- Uređaj lagano nagnite prema naprijed i pomičite ga prikladnom i ravnomjernom brzinom s desna ulijevo. Tako će odrezani materijal padati na već pokošenu površinu.
- Višu travu i gušće raslinje režite postupno. U tu svrhu najprije skratite gornji dio materijala za rezanje pomičući uređaj udesno. Zatim uređaj vodite u suprotnu stranu ulijevo i pokosite donji dio.
- Kod radova na padini napredujte u pojasevima. Pokosite jedan pojas paralelno uz padinu, zatim se vratite preko pokošenoga područja i pokosite sljedeći pojas.
- Prilagodite broj okretaja motora i dubinu rezanja pojedinim uvjetima. Ako je okretaj motora premalen, u reznome alatu može se zahvatiti ili zaglaviti grmlje.
- Ako se u reznome alatu zahvate trava, granje ili drugi predmeti ili uređaj neuobičajeno vibrira, odmah isključite motor i provjerite uređaj.
- Blokirani kutni prijenosnik može dovesti do oštećenja spojke.
- Zaglavljani odrezani materijal nikada ne uklanjajte pri uključenom sječivu. Zbog toga pričekajte dok se sječivo ne zaustavi.
- Ako je sječivo tupo, puknuto ili savijeno, zamijenite ga originalnim zamjenskim dijelom.

7.3 Rad teleskopskom pilom

7.3.1 Izbjegavajte povratni udarac

Kod rada s pilom odstranjivača grana može u slučaju nestručne primjene doći do povratnog udarca pile. Da biste to izbjegli:

- Odstranjivač grana uvijek čvrsto držite obim rukama.
- Rezanje započnite samo s uključenim lancem pile.
- Zbog bolje kontrole pilite s donjim bridom vodilice. Pritom odstranjivač grana uvijek postavljajte što je moguće ravnije.
- Nikada ne pilite s vrhom vodilice.
- Piljenje s gornjim bridom može dovesti do povratnog udarca pile ako se lanac pile zaglavi ili pogodi tvrdi predmet u drvetu.
- Radite samo s pravilno naoštrenim i zategnutim lancem pile.

7.3.2 Kontrola zategnutosti lanca

⚠ OPREZ! Opasnost od ozljeda zbog iskanja lanca pile! Nedovoljno napeti lanac pile tijekom rada može iskočiti i prouzročiti ozljede.

- Često provjeravajte napetost lanca. Napetost lanca je preslaba ako pogonski spojevi izlaze iz utora na dnu vodilice.
- Lanac pile pravilno nategnite ako je napetost lanca preslaba.

Često kontrolirajte zategnutost lanca jer se novi lanci pile istežu.

1. Lanac pile malo razvucite i pritom provjerite sljedeće:
 - U hladnom stanju: Lanac pile pravilno je zategnut kada se u sredini vodilice može nadignuti za oko 3 – 4 mm i lagano provući rukom. Kod radne temperature lanac pile se produljuje i ovjesi.
 - Pogonski članci lanca pile ne smiju stršati iz utora na donjoj strani vodilice – lanac pile bi u suprotnom slučaju mogao iskočiti.
2. Po potrebi dotegnite lanac pile vidi *Poglavlje 4.3.2 "Zatezanje i otpuštanje lanca pile (17)", stranica 143.*

7.4 Rad škarama za živicu

- Škare za živicu postavite pod željeni nagib.
- Maksimalan promjer reza ovisan je o vrsti drveta, starosti, sadržaju vlage i tvrdoći drveta. Zbog toga prije rezanja živice skratite debele

grane škarama za grane na odgovarajuću duljinu.

- Škare za živicu smiju se zbog svojih dvostranih noževa voditi naprijed i unatrag ili njihanjem s jedne na drugu stranu.
- Najprije režite strane živice pa tek tada gornji rub.
- Živicu režite odozdo prema gore.
- Živicu režite u obliku trapeza. To sprječava ogoljivanje donjeg područja živice zbog nedostatka svjetla.
- Napnite vrpcu za usmjerivanje preko duljine živice ako želite ravnomjerno ošišati gornji rub živice.

8 ODRŽAVANJE I NJEGA

⚠ UPOZORENJE! Opasnost od porezotina. Opasnost od porezotina uslijed zahvaćanja pomoćnih dijelova uređaja oštih bridova kao i reznog alata.

- Prije radova održavanja, njega i čišćenja uvijek isključite uređaj.
- Kod radova održavanja, njega i čišćenja uvijek nosite zaštitne rukavice.
- Uređaj ne izlažite vlazi.
- Plastične dijelove očistite ručnikom te pritom nemojte upotrebljavati sredstva za čišćenje niti otapala.
- Provjerite ima li korozije na električnim kontaktima te ih po potrebi očistite finim žičanim kistom, a zatim ih poprskajte sprejem za kontakte.

8.1 Jedinica motora (23, 24)

8.1.1 Čišćenje filtra zraka (23)

POZOR! Opasnost od oštećenja motora. Rad motora bez filtra zraka uzrokuje teška oštećenja motora!

- Uređaj nikada ne upotrebljavajte bez filtra zraka.
- Redovito čistite filter zraka.
- Oštećeni filter zraka zamijenite.

1. Uklonite zvjezdasti vijak (23/1)
2. Skinite poklopac (23/2).
3. Izvadite filter zraka (23/3).
4. Filter za zrak čistite sapunom i vodom. Ne upotrebljavajte benzin!
5. Pustite da se filter za zrak osuši.
6. Filter za zrak ugradite obrnutim redoslijedom.

8.1.2 Zamjena filtra goriva

POZOR! Opasnost od oštećenja motora.

Rad motora bez filtra goriva uzrokuje teška oštećenja motora!

- Uređaj nikada ne upotrebljavajte bez filtra goriva.
 - Redovito čistite filter goriva.
 - Zamijenite oštećeni filter goriva.
1. U potpunosti skinite poklopac spremnika.
 2. Preostalo gorivo ispraznite u prikladnu posudu.
 3. Žičanom kukom izvucite filter iz spremnika.
 4. Filter skinite okretanjem.
 5. Zamijenite filter.

8.1.3 Namještanje rasplinjača

Rasplinjač je optimalno podešen u tvornici.

8.1.4 Zamjena svjeće (24)

Razmak elektroda navodi se u Tehničkim podacima.

1. Svjećicu zategnite okretnim momentom od 12 do 15 Nm.
2. Postavite utikač svjeće na svjećicu.

8.2 Kosa i šišač trave

8.2.1 Čišćenje štitnika

i NAPOMENA Redovito čistite štitnik kako biste izbjegli pregrijavanje razdvojene ručke.

1. Isključite uređaj.
2. Pokošene ostatke oprezno uklonite odvijačem ili sličnim alatom.

8.2.2 Oštrenje nitne kosilice (26)

1. Otpustite pričvrzne vijke (26/1).
2. Umetnite rezač niti (26/2) u škrip i naoštrite ga pomoću turpije. Oštrite samo u jednom smjeru.
3. Rezač niti pomoću pričvrsnih vijaka ponovno pričvrstite na štitnik (26/3). Čvrsto zategnite pričvrzne vijke.

8.2.3 Zamjena rezača niti (26)

1. Otpustite pričvrzne vijke (26/1).
2. Novi rezač niti pričvrstite na štitnik (26/3) pričvrsnim vijcima. Čvrsto zategnite pričvrzne vijke.

8.2.4 Zamjena lista noža

Zamjena lista noža: vidi *Poglavlje 4.2.4 "Montiranje lista noža (13)", stranica 142.*

8.3 Teleskopska pila

8.3.1 Ulijevanje ulja lanca pile (20)

U uređaju pri isporuci nema ulja za lanac pile!

POZOR! Opasnost od oštećenja uređaja.

Korištenje uređaja bez ulja za lanac pile uzrokuje oštećenje lanca pile i vodilice.

- Nikada ne puštajte uređaj da radi bez ulja za lanac pile.
- Prije početka rada ulijte ulje za lanac pile u spremnik ulja i tijekom rada provjeravajte razinu ulja.
- Barem prije početka svakog rada provjerite funkcionira li ispravno podmazivanje lanca.

Vijek trajanja i rezna snaga lanca pile ovisi o optimalnom podmazivanju. Tijekom rada lanac pile automatski se prska uljem.

POZOR! Opasnost od oštećenja uređaja.

Uporaba starog ulja za podmazivanje lanca zbog metalnih krotina vodi do prijevremenog trošenja vodilice i lanca pile. Također se poništava jamstvo proizvođača.

- Nikada nemojte koristiti staro ulje, nego biološki razgradivo ulje za lanac pile.

POZOR! Opasnost od zagađenja okoliša.

Korištenje mineralnog ulja za podmazivanje lanca uzrokuje veliko onečišćenje okoliša.

- Nikada nemojte koristiti mineralno ulje, nego biološki razgradivo ulje za lanac pile.

Prije svakog početka rada provjerite razinu ulja i po potrebi nadolijte ulje za lanac pile:

1. Provjerite razinu ulja u spremniku ulja. Ulje se uvijek mora vidjeti. Ne smije se prekoračiti minimalna ni maksimalna razina ulja.
2. Namjestite pilu za grane u vodoravni položaj i držite je na čvrstoj podlozi.
3. Očistite uređaj oko zatvarača spremnika ulja (20/1).
4. Odvrite zatvarač spremnika ulja (20/1).
5. Napunite spremnik ulja s biološki razgradljivim uljem za lanac pile. Spriječite prelijevanje!
 - Za lakše punjenje koristite lijevak.
 - U spremnik ulja ne smije dospjeti nikakva prljavština.
6. Ponovno zavrtnite zatvarač spremnika ulja (20/1).

8.3.2 Regulacija i provjera podmazivanja lanca

Regulacija podmazivanja lanca

Podmazivanje lanca namješteno je u tvornici. Ovisno o vrsti drveta i tehnikama rada količina ulja može varirati i mora se ispraviti.

1. Podmazivanje lanca regulirajte preko vijka za namještanje koji se nalazi ispod uređaja.

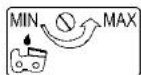

- Okretanje u suprotnom smjeru kazaljki na satu = velika količina ulja (MAX)
- Okretanje u smjeru kazaljki na satu = mala količina ulja (MIN)

Provjera podmazivanja lanca

POZOR! Opasnost od oštećenja uređaja.

Kontakt s tлом neizbježno uzrokuje tupljenje lanca pile.

- Nemojte dodirnuti tlo lancem, nego ga držite na sigurnosnoj udaljenosti od najmanje 20 cm od tla!

1. Uključite uređaj.
2. Vrh vodilice držite u smjeru kartona ili papira na tlu.
 - Ako se pokaže rastući trag ulja, automatski podmazivanja radi besprijekorno.
 - Ako se unatoč punom spremniku ulja ne pokaže trag ulja: Očistite ulazni otvor ulja na uređaju i žlijeb vodilice.

Ako to ne dovede do uspjeha, obratite se Službi za korisnike.

8.3.3 Zamjena lanca pile i vodilice

Zamjena lanca pile i vodilice

Lanac pile i vodilica izloženi su velikom trošenju. Lanac pile i vodilicu odmah zamijenite ako besprijekorno funkcioniranje nije omogućeno.

Napomena: Zamjenski lanac teleskopske pile (kat. br.: 112972) treba naručiti zasebno.

8.3.4 Okretanje vodilice

Za izbjegavanje jednostranog trošenja vodilicu okrenite kod svake zamjene lanca.

8.3.5 Oštrenje lanca pile

⚠ OPREZ! Opasnost od ozljede zbog povratnog udara. Oštećeni ili krivo naoštreni lanci pile povećavaju opasnost od povratnog udara! Mogli biste se ozlijediti.

- Redovito čistite lanac pile.
- Redovito provjeravajte oštećenje lanca pile i po potrebi ga zamijenite novim.
- Ako niste vješti u oštrenju lanca pile: Obratite se Službi za korisnike.

Lanac pile treba naoštiti u sljedećim slučajevima:

- Umjesto iverja izbacuje se samo drvena prašina.
- Pila za grane tijekom rezanja mora se potiskivati kroz drvo.

Za neiskusnog korisnika: Neka lanac pile naoštiri stručnjak/servisna služba. Ako sami oštrite lanac pile, pazite na sljedeće vrijednosti. Pribor možete kupiti u specijaliziranim trgovinama.

Vrsta lanca pile	Oregon 91 P0
Okrugla turpija	Ø 5,5 mm (7/32")
Udaljenost ograničivača dubine T	0,64 mm (.025")
Kut oštrenja	25°
Prednji kut	60°
Duljina zubaca za blaziranje a	min 3 mm

i NAPOMENA Kod oštrenja skinite malo materijala! Za oštrenje lanca pile preporučujemo uređaj za oštrenje lanca.

8.3.6 Čišćenje vodilice

1. Redovito čistite vodilicu i žlijeb vodilice te izlazne otvore ulja.
2. Neravnine koje su nastale na vodilici uklonite ravnim turpijama.
3. Okrenite vodilicu nakon svake zamjene/oštrenja lanca kako biste izbjegli jednostrano trošenje.

8.3.7 Provjera i čišćenje pogonskog lančanika

Opterećenje pogonskog lančanika (19/2) je posebno veliko. Stoga učinite sljedeće:

1. Redovito provjeravajte istrošenost ili oštećenost zubaca pogonskog lančanika.

- Četkom očistite pogonski lančanik i pričvršćenje vodilice.

I NAPOMENA Istrošeni ili oštećeni pogonski lančanik skraćuje vijek trajanja lanca pile i stoga ga bez odlaganja treba zamijeniti tehničar Službe za korisnike.

8.4 Škare za živicu

8.4.1 Podmazivanje zakretne glave (21)

Zakretnu glavu treba svakih 20 radnih sati podmazivati na tri mazalice ekološkim mazivom.

9 SKLADIŠTENJE

⚠ UPOZORENJE! Opasnost od požara i eksplozije. Benzin i ulje imaju visok stupanj zapaljivosti. Požar može dovesti do teških ozljeda.

- Uređaj ne skladištite blizu otvorenog plamena ili izvora topline.
- Uređaj nemojte skladištiti u prostoriji u kojoj se upotrebljavaju električni alati.

Nakon svake uporabe temeljito očistite uređaj i, ako postoje, stavite sve zaštitne poklopce. Uređaj čuvajte na suhom mjestu s mogućnošću zaključavanja i izvan dohvata djece.

Ako uređaj ne želite upotrebljavati dulje od 2 – 3 mjeseca, potrebno je izvesti sljedeće radove kako bi se izbjegla oštećenja:

- Ispraznite spremnik goriva.
- Pokrenite motor i pustite ga da radi u slobodnom hodu dok se ne zaustavi.
- Pustite da se motor ohladi.
- Odvrnite svječiću ključem za svječiću.
- U prostor za izgaranje ulijte jednu čajnu žličicu 2-taktnog ulja.
- Za raspodjelu ulja u unutrašnjosti motora više puta polako povucite užu pokretača.
- Ponovno uvrnite svječiću.
- Očistiti uređaj:
 - Očistite cjelokupan uređaj i dijelove pribora mekanom četkom ili krpom. Nemojte upotrebljavati benzin ni druge razrjeđivače!
 - Uređaj ne čistite pod vodom iz slavine ni visokotlačnim peraćem.
 - Uklonite prljavštinu iz svih otvora uređaja. Ventilacijske proreze za hlađenje motora držite slobodne.

- Uklonite svo ulje i masnoću s ručki. Ne smiju se koristiti voda, otapala i sredstva za poliranje.

- Uređaj spremite na suho mjesto ako je moguće.

10 PONOVO PUŠTANJE U POGON

Nakon svake uporabe temeljito očistite uređaj i, ako postoje, stavite sve zaštitne poklopce. Uređaj čuvajte na suhom mjestu s mogućnošću zaključavanja i izvan dohvata djece.

- Izvadite svječiću.
- Brzo povucite užu pokretača kako biste preostalo ulje uklonili iz komore za izgaranje.
- Očistite svječiću, provjerite razmak elektroda te po potrebi zamijenite svječiću.
- Pripremite uređaj za uporabu.
- Napunite spremnik pravilnom mješavinom goriva i ulja.

11 ZBRINJAVANJE



- Benzin i motorno ulje ne smiju se baciti u kućni otpad ni odvod, nego ih treba predati na zasebnu obradu i zbrinjavanje!

- Prije zbrinjavanja uređaja potrebno je isprazniti spremnik goriva i spremnik motornog ulja!
- Ambalaža, uređaj i pribor napravljeni su od materijala koji se može reciklirati pa ih treba prikladno odložiti.

12 DODATNE INFORMACIJE ZA VRIJEDNOSTI CO₂

U skladu s člankom 43. stavkom 4. Uredbe (EU) 2016/1628 obvezni smo pružiti vrijednost CO₂ koja je dobivena tijekom postupka EU homologacije.

Vrijednosti CO₂ kod motora Honda s EU homologacijom objavljene su na <https://www.al-ko.com/shop/media/al-ko-engines/co2.pdf>.

Ovo mjerenje CO₂ rezultat je isprobavanja (prototipa) motora koji predstavlja određeni tip ili seriju motora u fiksnoj ciklusu testiranja u laboratorijskim uvjetima te ne predstavlja nikakvo izričito ni implicitno jamstvo performansi određenog motora.

13 KORISNIČKA SLUŽBA/SERVIS

Kod pitanja o jamstvu, popravku ili zamjenskim dijelovima obratite se obližnjoj servisnoj službi

tvrtke AL-KO. One su navedene na internetskoj stranici:

www.al-ko.com/service-contacts

14 JAMSTVO

Možebitne greške u materijalu ili proizvodnji na uređaju uklonit ćemo tijekom zakonskoga roka zastare za jamstvo na nedostatke prema vlastitom izboru popravljanjem ili zamjenskom dostavom. Rok zastare određuje se prema pravu države u kojoj je uređaj kupljen.

Naša jamstvena izjava vrijedi samo u slučaju:

- poštivanja ovih Uputa za uporabu
- namjenskog rukovanja
- uporabe originalnih rezervnih dijelova

Jamstvo prestaje vrijediti u slučaju:

- samovoljnih pokušaja popravaka
- samovoljnih tehničkih izmjena
- nenamjenske uporabe

Jamstvo ne obuhvaća:

- oštećenja laka koja proizlaze iz normalnog trošenja

- potrošne dijelove koji su na kartici zamjenskih dijelova označeni okvirom

Jamstveni rok počinje teći s datumom kupnje od strane prvog krajnjeg korisnika. Mjerodavan je datum na računu. Obratite se svom trgovcu ili najbližoj ovlaštenoj servisnoj službi zajedno s ovom jamstvenom izjavom i originalnim računom. Ova izjava ne utječe na zakonska prava koja kupac ima prema prodavaču u slučaju nedostataka.

ПРЕВОД ОРИГИНАЛНОГ УПУТСТВА ЗА РАД**Садржај**

1	Информације о Упутствима за употребу.....	152	4.1.4	Монтажа продужне цеви.....	159
1.1	Симболи на насловној страни.....	152	4.1.5	Монтажа каиша за ношење на основни уређај.....	159
1.2	Објашњења ознака и сигналних речи.....	152	4.2	Наставак за шишање траве и додатак косе (03, 04).....	159
2	Опис производа.....	153	4.2.1	Монтажа штитника (08).....	159
2.1	Наменска употреба.....	153	4.2.2	Монтажа калема са нити (11)....	159
2.2	Могућа предвидива погрешна употреба.....	153	4.2.3	Замена резне нити (12).....	159
2.3	Остали ризици.....	153	4.2.4	Монтажа листа ножа (13).....	159
2.4	Безбедносни и заштитни механизми.....	154	4.3	Наставак за резивач грана (05).....	160
2.5	Симболи на уређају.....	154	4.3.1	Монтажа вођице и ланца тестере (16-20).....	160
2.6	Преглед производа (01-06).....	154	4.3.2	Затезање и отпуштање ланца тестере (17).....	160
2.7	Обим испоруке.....	155	4.4	Наставак маказа за живу ограду (14,15).....	160
3	Безбедносне напомене.....	155	5	Гориво и погонска средства.....	161
3.1	Опште сигурносне напомене.....	155	5.1	Прављење мешавине горива.....	161
3.1.1	Руковалац.....	155	5.2	Односи мешања горива.....	161
3.1.2	Лична заштитна опрема.....	155	6	Пуштање у погон.....	161
3.1.3	Безбедност на радном месту....	155	6.1	Припрема.....	161
3.1.4	Безбедност људи, животиња и материјалних вредности.....	155	6.2	Покретање/заустављање мотора (22).....	162
3.1.5	Безбедност уређаја.....	156	7	Опслуживање.....	162
3.1.6	Оптерећење вибрацијом.....	156	7.1	Радови са наставком за шишање траве.....	162
3.1.7	Оптерећење буком.....	157	7.1.1	Подрезивање.....	162
3.1.8	Руковањем бензином и уљем...	157	7.1.2	Продуживање резне нити (25)...	163
3.2	Сигурносне напомене за косу и шишач траве.....	157	7.2	Рад са додатком косе.....	163
3.3	Сигурносне напомене за резивач грана.....	158	7.2.1	Избегавајте повратни ударац....	163
3.4	Сигурносне напомене за маказе за живу ограду.....	158	7.2.2	Кошња.....	163
4	Монтажа.....	158	7.3	Рад са наставком за резивач грана.....	163
4.1	Јединица мотора.....	158	7.3.1	Избегавајте повратни ударац....	163
4.1.1	Монтажа рукохвата (07).....	158	7.3.2	Контролисање затегнутости ланца.....	163
4.1.2	Монтажа раздвојене осовине (09,10).....	159	7.4	Рад са наставком маказа за живу ограду.....	164
4.1.3	Демонтажа раздвојене осовине (09,10).....	159			

8	Одржавања и нега	164
8.1	Јединица мотора (23, 24).....	164
8.1.1	Чишћење филтера за ваздух (23)	164
8.1.2	Уметање филтера за гориво.....	164
8.1.3	Подешавање распљивача.....	164
8.1.4	Замена свећице (24).....	164
8.2	Додатак косе и наставак за шишање траве	165
8.2.1	Чишћење штитника.....	165
8.2.2	Оштрење резача нити (26).....	165
8.2.3	Замена резача нити (26)	165
8.2.4	Замена листа ножа	165
8.3	Наставак за орезивач грана	165
8.3.1	Пуњење уља за ланац тестере (20)	165
8.3.2	Регулација и испитивање подмазивања ланца	165
8.3.3	Замена ланца тестере и вођице.....	166
8.3.4	Обртање вођице	166
8.3.5	Оштрење ланца тестере	166
8.3.6	Чишћење вођице	166
8.3.7	Провера и чишћење погонског ланчаника	166
8.4	Наставак маказа за живу ограду	167
8.4.1	Подмазивање закретне главе (21)	167
9	Складиштење	167
10	Поновно пуштање у погон	167
11	Одлагање.....	167
12	Додатне информације за вредности CO ₂	167
13	Служба за кориснике/Сервис	168
14	Гаранција	168



1 ИНФОРМАЦИЈЕ О УПУТСТВИМА ЗА УПОТРЕБУ

- Код немачке верзије се ради о оригиналном упутству за употребу. Верзије на свим осталим језицима су

преводи оригиналног упутства за употребу.

- Ова упутства за употребу држите на лако доступном месту да би вам увек била при руци када будете требали одређене информације о уређају.
- Уређај предајте новом власнику само са Упутством за употребу.
- Прочитајте и следите све безбедносне напомене и упозорења из ових Упутства за употребу.

1.1 Символи на насловној страни

Симбол	Значење
	Пре првог коришћења обавезно пажљиво прочитајте ова Упутства за употребу. То је услов за безбедан рад и неометано руковање.
	Упутство за употребу
	Бензинским уређајем немојте радити у близини отвореног пламена или извора топлоте.

1.2 Објашњења ознака и сигналних речи

⚠ ОПАСНОСТ! Указује на непосредну опасност која ће – ако се не избегне – изазвати смрт или тешку повреду.

⚠ УПОЗОРЕЊЕ! Указује на потенцијалну опасност која би – ако се не избегне – могла изазвати смрт или тешку повреду.

⚠ ОПРЕЗ! Указује на потенцијалну опасност која би – ако се не избегне – могла изазвати мале или блаже повреде.

⚠ ПАЖЊА! Указује на ситуацију која би – ако се не избегне – могла проузроковати материјалну штету.

ℹ НАПОМЕНА Посебне напомене за боље разумевање и руковање.

2 ОПИС ПРОИЗВОДА

2.1 Наменска употреба

Помоћу основног уређаја Multitool BC 260 MT могу да се погоне следећи прикључни уређаји:

- Продужна цев (02)
- Додатак косе (03) за кошење дебљих зелених биљки и сличног растиња.
- Наставак за шишање траве (04) за сечење меке траве и сличног растиња.
- Наставак за резивач грана (05) је предвиђен за сечење грана са тла на чврсто стојећем дрвећу и другим дрвима.
- Наставак маказа за живу ограду (06) предвиђен је да се са тла танке гранчице и свеже младице уклоне са живих ограда и жбуња.

Основни уређај, као и наставци, искључиво су предвиђени за приватну употребу и на отвореном: Сваки другачији начин коришћења, као и недозвољене преправке или доградње се сматра ненаменском употребом и доводи до престанка важења гаранције, те до губитка усклађености (СЕ ознака) и до одбијања сваке одговорности произвођача у односу на штету корисника или трећих лица.

2.2 Могућа предвидива погрешна употреба

Уређај није предвиђен ни за комерцијалну употребу у јавним парковима и спортским објектима ни за употребу у пољопривреди и шумарству.

За наставак за резивач грана и наставак маказа за живу ограду користите само продужну цев, чак и ако су на располагању додатне продужне цеви.

Додатак косе и наставак за шишање траве

- Немојте сећи жбуње, живу ограду, дрвеће или цвеће.
- Немојте подизати уређај са тла у току рада.
- Немојте користити другачије алате осим оригиналних резних алата произвођача (лист ножа, калем са нити)

Наставак за резивач грана

- Немојте одсечати гране, које се непосредно или под оштрим углом налазе изнад корисника или других особа.

- Са уређајем не сме да се ради стојећи на мердевинама.
- Не користити уређај за сечење грађевинских материјала или вештачких материја
- Не користити старо уље или минерализовано уље.

Наставак маказа за живу ограду

- Наставак маказа за живу ограду никада немојте брзоплето и уз помоћ силе притискати кроз гранчице које треба да се секу. Прилагодите ваше радне покрете брзини уређаја.
- Гранчице заглављене у носачу ножева никада немојте уклањати док уређај ради.
- Са уређајем не сме да се ради стојећи на мердевинама.
- Уређај не користити за сечење траве, травнатих рубова или уситњавање у сврху компостирања.

2.3 Остали ризици

Чак и при правилној употреби уређаја увек ће постојати извесан преостали ризик, који не може да се искључи. Из врсте и конструкције уређаја могу да се изведу следеће потенцијалне опасности, зависно од употребе:

- Оштећења здравља која произлазе из вибрација руку уколико се уређај употребљава одређено раздобље или се неправилно води и одржава.
- Опасност од опекотина код дотицаја са врућим саставним деловима.
- Опасност од пожара.

Додатак косе и наставак за шишање траве

- Избацивање исеченог материјала и удисање честица исеченог материјала
- Посекотине при пружању руку у нит за сечење која се окреће
- Опасност од повреда ногу због додиривања резног алата на непрекривеном подручју.

Наставак за резивач грана

- Додир са струготином која лети наоколу и удисање честица струготине и уљне прашине
- Повреде због делова ланца тестере који лете наоколу
- Посекотине на ланцу тестере

Наставак маказа за живу ограду

- Додир са падајућим и летећим одсеченим гранчицама
- Додир са гранчицама под напоном
- Посекотине на носачу ножева
- Повреде због одломљених делова носача ножева

2.4 Безбедносни и заштитни механизми

⚠ УПОЗОРЕЊЕ! Опасност од повреде. Неисправни и деактивирани сигурносни и заштитни уређаји могу да доведу до тешких повреда.

- Дајте неисправне сигурносне и заштитне уређаје на поправку.
- Никада немојте деактивирати сигурносне и заштитне уређаје.

2.5 Символи на уређају

Симбол	Значење
	Посебан опрез при руковању!
	Пре пуштања у погон прочитајте упутство за употребу!
	
	Носити заштитну кацигу, заштиту за слух заштиту за очи!
	
	Носите заштитне рукавице!
	

Симбол	Значење
	Носите чврсту обућу!
	
	Опасност од одбачених предмета!
	
	Растојање између уређаја и других лица у целом кругу око корисника мора да износи најмање 15 m.
	Моторну косу немојте користити са листом тестере!
	Опасност код зауставног хода.
	Растојање између уређаја и других лица у целом кругу око корисника мора да износи најмање 15 m.
	Придржавајте се растојања од 15 m у односу на водове под напоном!
	Врућа површина. Не додиривати!
	Опасност од пожара! Посебан опрез при руковању бензином!

2.6 Преглед производа (01-06)

Бр.	Саставни део
1	Бензински мотор

Бр.	Саставни део
2	Ушица за појас за ношење
3	Блокада полуге за гас
4	Полуга за гас
5	Прекидач СТАРТ/СТОП
6	Рукохват
7	Учвршћење раздвојене осовине
8	Раздвојена осовина
9	Штитник
10	Резач нити
11	Глава с резном нити
12	Лист ножа

2.7 Обим испоруке

У обим испоруке спадају овде наведене позиције. Проверите да ли су садржане све позиције:

- Multitool
- Додатак косе и наставак за шишање траве
- Наставак за резивач грана
- Наставак маказа за живу ограду
- Продужна цев
- Каиш
- Комплет алата: Шестоугаони кључ, кључ за свећице, кључ за завртње, расцепка, турпија

3 БЕЗБЕДНОСНЕ НАПОМЕНЕ

3.1 Опште сигурносне напомене

- Проверите евентуална оштећења машине:
 - Проверите да ли покретљиви делови оптимално функционишу и да нису заглављени или делови оштећени. Сви делови морају да буду правилно монтирани и сви услови испуњени да би се обезбедио несметан рад.
 - Оштећене или нечитљиве сигурносне налепнице треба да се замене.
- Не остављајте алат утакнут! Пре укључивања увек проверите да ли су одстрањени сви алати.
- Не предузимајте на уређају никакве друге оправке сем оних у поглављу "Одржавање", него се директно обратите

произвођачу одн. надлежној сервисној служби.

- Поправке на уређају мора да изводи произвођач одн. нека од његових сервисних радионица.

3.1.1 Руковалац

- Особе млађе од 16 година или особе које не познају упутство за употребу, не смеју користити уређај. Водите рачуна о специфичним локалним безбедносним прописима у вези са минималном старошћу корисника.
- Немојте руковати уређајем под утицајем алкохола, дрога или лекова.

3.1.2 Лична заштитна опрема

- Да би се спречиле повреде главе и екстремитета, као и оштећења слуха, потребно је носити прописну одећу и заштитну опрему.
- Лична заштитна опрема се састоји од:
 - Заштитна кацига, заштитне наочаре и заштита дисајних путева
 - дугачке панталоне и отпорне ципеле
 - у случају одржавања и неге: Заштитне рукавице

3.1.3 Безбедност на радном месту

- Радите само при дневном светлу или врло светлим вештачким светлом.
- Пре рада уклоните опасне предмете из радног подручја, нпр. гране, комаде стакла и метала, камење.
- Водите рачуна о својој стабилности.

3.1.4 Безбедност људи, животиња и материјалних вредности

- Користите уређај само за оне радове за које је предвиђен. Ненаменска употреба може да доведе до повреда, као и да оштети материјалне вредности.
- Укључите уређај само ако се у радном подручју не задржавају људи и животиње.
- Придржавајте се безбедносног растојања у односу на људе и животиње, одн. искључите уређај, ако се приближе људи и животиње.
- Никада немојте да усмеравае млаз издувног гаса мотора на људе или животиње, нити на запаљиве производе и предмете.

- Никада немојте да пружате руке у усисне и вентилационе решетке, ако мотор ради. Услед ротирајућих делова уређаја може да дође до повреда.
- Увек искључите уређај, ако вам није неопходан, нпр. приликом промене радног подручја, приликом радова одржавања и неге, приликом уливања смеше бензина и уља.
- Приликом незгоде одмах искључите уређај, да бисте избегли даље повреде и материјална оштећења.
- Никад немојте да користите уређај са истрошеним или неисправним деловима. Истрошени или неисправни делови уређаја могу да проузрокују тешке повреде.
- Чувајте уређај ван домаћаја деце.

3.1.5 Безбедност уређаја

- Користите уређај само под следећим условима:
 - Уређај није запрљан.
 - Уређај не показује оштећења.
 - Сви командни елементи функционишу.
 - Све ручице уређаја одржавајте у сувом и чистом стању.
 - Немојте преоптерећивати уређај. Уређај је намењен за лакше радове у приватном окружењу. Преоптерећења доводе до оштећења уређаја.
 - Никад немојте да користите уређај са истрошеним или неисправним деловима. Увек замењујте неисправне делове оригиналним резервним деловима произвођача. Ако се уређај користи са истрошеним или неисправним деловима, неће бити могуће да се остваре права по основу гаранције у односу на произвођача.
- Да ли је резни алат прописно наоштрен одн. Да ли је уграђен одговарајући резни алат?
 - Да ли су монтиране придржне и евентуално опционе вибрационе ручке, и да ли су оне чврсто спојене са уређајем?

3.1.6 Оптерећење вибрацијом

- Опасност од вибрација
Стварна вредност вибрационих емисија приликом употребе уређаја може да одступа од наведене вредности произвођача. Пре одн. у току коришћења обратите пажњу на следеће факторе утицаја:
 - Да ли се уређај користи наменски?
 - Да ли се материјал сече одн. обрађује на прави начин?
 - Да ли је уређај у прописном употребном стању?
- Степен оптерећености вибрацијом зависи од рада који треба да се изврши одн. Употребе уређаја. Процените га и направите одговарајуће паузе у току рада. На тај начин се значајно смањује оптерећеност вибрацијом у току целокупног радног времена.
- Дужа употреба уређаја излаже руковаоца вибрацијама и може да проузрокује проблеме са циркулацијом ("бели прст"). Да би се смањило ризик, носите рукавице и одржавајте руке топлим. Ако се препозна симптом "белог прста", одмах потражите лекара. У те симптоме спадају: Губитак осећаја, губитак сензибилности, језа, свраб, бол, слабљење телесне снаге, промена боје или стања коже. Обично се ови симптоми односе на прсте, шаке или на пулс. Код ниских температура (прибл. испод 10 °C) се повећава опасност.
- У току радног дана правите дуже паузе, како бисте могли да се опоравите од буке и вибрација. Ваш рад испланирајте тако да се употреба уређаја који стварају јаке вибрације расподели на више дана.
- Ако на вашим шакама утврдите непријатан осећај или промену боје коже у току коришћења уређаја, одмах прекините са радом. Направите довољно дуге паузе. Без довољно дугих пауза може доћи до синдрома вибрације шаке-руке.
- Минимизујте свој ризик излагања вибрацијама. Одржавајте уређај у складу са инструкцијама у упутству за употребу.

- Ако се уређај често користи, контактирајте вашег дистрибутера да бисте набавили анти-вибрациону опрему (нпр. ручке).
- У плану рада дефинишите како оптерећење вибрацијом може да се ограничи.

3.1.7 Оптерећење буком

Извесно оптерећење услед буке због овог уређаја не може да се избегне. Пребаците радове са интензивном буком на дозвољене и за то предвиђена времена. По потреби се придржавајте времена обавезне тишине и ограничите трајање рада на оно најнужније. Ради ваше личне заштите и заштите особа које се налазе у близини, мора да се носи одговарајућа заштита од буке.

3.1.8 Руковањем бензином и уљем

- Опасност од експлозије и пожара: Услед смеше бензина и ваздуха настаје експлозивна атмосфера. Лупкање, експлозија и пожар при неправилном руковању горивом могу довести до тешких повреда, па и до смрти. Имајте у виду следеће:
 - Немојте пушити, ако рукујете бензином.
 - Бензином рукујте само на отвореном и никад у затвореним просторијама.
 - Обавезно водите рачуна о правилима понашања наведеним у наставку.
- Транспортујте и складиштите бензин и уље искључиво у за то дозвољеним посудама. Уверите се да деца немају приступ ускладиштенном бензином и уљем.
- У сврху спречавања контаминације тла (заштита животне средине) се уверите да при точењу никакав бензин и уље не могу да продру у тло. За точење користите левак.
- Никада немојте натакати уређај у затвореним просторима. На поду може да дође до скупљања испарења бензина и на тај начин до лупкања или чак до експлозије.
- Неизоставно обришите просути бензин са уређаја и са тла. Оставите текстил којим сте покупили бензин да се суши на добро проветреном месту, пре него што одложите тај текстил на отпад. У противном може да дође до неочекиваног самопаљења.

- Ако сте просули бензин, настаће испарења бензина. Због тога немојте да покренете уређај на истом месту, већ најмање 3 m удаљено од тог места.
- Спречите додир коже са производима од минералног уља. Немојте да удишете испарења бензина. У сврху точења горива увек носите заштитне рукавице. Редовно мењајте и чистите заштитну одећу.
- Водите рачуна да ваша одећа не дође у додир са бензином. Ако бензин доспе на вашу одећу, одмах промените одећу.
- Никада немојте да точите гориво у уређај када мотор ради или када је врућ.

3.2 Сигурносне напомене за косу и шишач траве

- Уређај увек опслужујте обема рукама.
- Увек држите руке у ноге далеко од резног уређаја, пре свега при укључивању мотора.
- Сачекати потпуно заустављање резног уређаја после искључивања мотора.
- Уклонити исечени материјал само када мотор и резни уређај мирују.
- Резач нити због опасности од посекотина не додиривати незаштићеном руком.
- После извлачења нове нити уређај увек довести у нормални радни положај, пре него што га укључите.
- Немојте користити металну резну нит!
- Штитник, резни уређај и мотор увек одржавајте чистим од остатака кошења.
- Особе које нису упознате са уређајем руковање треба да увежбају при искљученом мотору.
- Приликом радова на падини:
 - Никада не радите на глаткој клизавој падини.
 - Увек косити попречно у односу на падину, никада узбрдо или низбрдо.
 - Увек стајати испод резног механизма.
- Након контакта са страним телом:
 - Искључите мотор.
 - Проверите оштећења уређаја.
- Чврсто монтирати лист ножа, како се у току рада не би олабавио и спао.
- Уређај никада не употребљавајте у близини лако запаљивих течности или

гасова. Опасност од експлозије и / или пожара!

3.3 Сигурносне напомене за орезивач грана

- Приликом сечења грана орезивач грана подиignite максимално до угла од 60°. При стрмијем углу принудно доспевате у подручје, у које одсечене гране могу да падну. Увек стојите изван овог подручја.
- Унапред планирајте евакуациони пут за избегавање грана које падају. Овај пут мора да буде очишћен од препрека, као нпр. одсеченим гранама или клизавих места, која би могла да спречавају одступање.
- Одржавајте сигурносно растојање у односу на особе које стоје у околини, животиње, предмете или зграде, које износи најмање око 2,5-струке дужине гране која треба да се одсече. Ако то није могуће, одсеците грану део по део.
- Немојте да покушавате да одсечете грану, чији је пречник већи од дужине сабље.
- Не покушавајте погађати већ постојећи рез.
- Орезивач грана не употребљавајте за подизање или померање дрвета.
- Обратите пажњу на то да дрво буде слободно од страних тела (ексера, итд.).
- Спречите да се гране или предмети који се крећу ухвати у ланцу тестере. У том случају одмах искључите орезивач грана.
- Искључите основни уређај и гурните заштитни поклопац преко ланца тестере при:
 - радовима испитивања, подешавања и чишћења
 - радовима на вођици и ланца тестере
 - напуштању уређаја
 - Транспорт
 - Чување
 - радовима одржавања и поправкама
 - Опасност
- Придржавајте се најмањег растојања од 15 m у односу на надземне електричне водове.

3.4 Сигурносне напомене за маказе за живу ограду

- Пре сечења претражите живу ограду и жбуње у погледу скривених предмета –

нпр. жица, жичаних ограда, струјних проводника, баштенских уређаја, боца – и уклоните их.

- Померајте и транспортујте уређај тако да особе и животиње не могу да додирну нож за сечење. Пре транспорта гурните заштитни поклопац преко ножа за сечење.
- У току рада немојте да држите гране које треба да се одсеку.
- Искључите уређај и причекајте док се нож за сечење не заустави, пре него што уклоните заглављене гране.
- Маказе за живу ограду не употребљавајте за подизање или одгртање комада дрвета или осталих предмета.
- Искључите основни уређај и гурните заштитни поклопац преко ножа за сечење при:
 - радовима испитивања, подешавања и чишћења
 - радова на ножу за сечење
 - напуштању уређаја
 - Транспорт
 - Чување
 - радовима одржавања и поправкама
 - Опасност
- Придржавајте се најмањег растојања од 15 m у односу на надземне електричне водове.

4 МОНТАЖА

⚠ УПОЗОРЕЊЕ! Опасност због непотпуне монтаже! Употреба непотпуно монтираног уређаја може да доведе до тешких повреда.

- Употребљавати уређај само ако је потпуно монтиран!
- Пре укључивања за све сигурносне и заштитне уређаје проверити да ли су присутни и да ли функционишу!

4.1 Јединица мотора

4.1.1 Монтажа рукохвата (07)

1. Поставите доњи део ручке (07/1) на гумену манжетну на цеви осовине јединице мотора.
2. Поставите рукохват (07/1) на доњи део рукохвата (07/2) и причврстите оба дела завртњима.

4.1.2 Монтажа раздвојене осовине (09,10)

Преко раздвојене осовине учвршћују се наставци.

1. Попустите (09/a) сигурносну навртку (09/1) и незнатно извучите (09/b) расцепку (09/2).
2. Раздвојену осовину (10/1) до краја гурнути у причвршћење за раздвојену осовину (10/2).
3. Гурните расцепку (09/2) и раздвојену осовину (10/1) фиксирајте (09/c) сигурносном навртком (09/1).

4.1.3 Демонтажа раздвојене осовине (09,10)

1. Попустите (09/a) сигурносну навртку (09/1) и незнатно извучите (09/b) расцепку (09/2).
2. Извући (10/b) раздвојену осовину (10/1) из причвршћења за раздвојену осовину (10/2).
 - ⇒ Multitool BC 260 MT може да се складишти уз добро искоришћавање простора.

4.1.4 Монтажа продужне цеви

И НАПОМЕНА Користите продужну цев са наставком за орезивач грана и наставком маказа за живу ограду.

1. Спровести монтажу/демонтажу продужне цеви (02) аналогно монтажи/демонтажи раздвојене осовине види *Поглавље 4.1.2 "Монтажа раздвојене осовине (09,10)", страна 159.*

4.1.5 Монтажа каиша за ношење на основни уређај

Испоручени каиш за ношење преноси оптерећење наставка, продужне цеви и основног уређаја на горњи део вашег тела.

1. Каиш за ношење закачити о раме.
2. Закачите карабинер каиша за ношење у ушку на основном уређају.
3. Померањем копче на каишу за ношење дужину каиша за ношење прилагодити тако да удобно можете да носите цео уређај.
4. Са искљученим уређајем извести неколико радних покрета, како би се тестирала дужина каиша за ношење. Прилагодити дужину каиша за ношење, ако је потребно.
 - Додатак косе или наставка за шишање траве морају да се крећу паралелно уз тло.

4.2 Наставак за шишање траве и додаток косе (03, 04)

4.2.1 Монтажа штитника (08)

И НАПОМЕНА Штитник штити корисника од избачених предмета. Интегрисани нож (резач нити) аутоматски сече нит на оптималну дужину.

1. Положите металне листиће (08/1) под штитник (08/2).
2. Фиксирајте их са четири завртња на раздвојену осовину (08/3).

4.2.2 Монтажа калема са нити (11)

УПОЗОРЕЊЕ! Опасност од повреде због делова уређаја који се одвајају.

Делови уређаја који се одвајају у току рада могу да доведу до тешких повреда.

- Резне алате причврстите тако да не могу да се одвоје у току рада.

1. Ако је монтирано: Уклонити лист ножа види *Поглавље 4.2.4 "Монтажа листа ножа (13)", страна 159.*
2. Гурнути диск носача (11/1) на трн за вођење (11/2) погонског вратила.
3. За блокирање гурните шестострани кључ (11/3) у отвор диска носача (11/1).
4. Наврните главу са резном нити (11/4) на угаони мењач и затегните је. **Леви навој! Затегните калем са нити у смеру супротном од казаљке на сату!**

4.2.3 Замена резне нити (12)

1. Обртно дугме (12/1) окренути тако, да стрелице (12/2, 12/3) леже на једној линији.
2. Гурајте резну нит у отвор (12/4) све док је на обе стране главе с резном нити једнако дугачка.
3. Заврнути резну нит у главу с резном нити: Обртно дугме (12/1) окрећите у складу са стрелицама (12/5), све док резна нит на обе стране штрих још око 10 cm из главе с резном нити.

4.2.4 Монтажа листа ножа (13)

УПОЗОРЕЊЕ! Опасност од повреде због делова уређаја који се одвајају.

Делови уређаја који се одвајају у току рада могу да доведу до тешких повреда.

- Резне алате причврстите тако да не могу да се одвоје у току рада.

1. Ако је монтирано: Уклонити главу са резном нити види *Поглавље 4.2.2 "Монтажа калема са нити (11)", страна 159.*
 2. Демонтирајте мању заштиту од порезотина на штитнику.
 3. Извуците расцепку (13/8) и одстраните прирубницу (13/5).
 4. Положите лист ножа (13/4) на диск носача (13/2) тако да проврт листа ножа лежи тачно на водећем кругу диска носача.
 5. Прирубницу (13/5) натакните на лист ножа тако да пљосната страна показује према листу ножа.
 6. Притегните причврсну навртку (13/7) на трну за вођење погонског вратила (13/1). У ту сврху утакните имбус кључ (13/3) у за то предвиђену рупу и притегните окрећући кључ улево.
 7. Учврстите навртку (13/7) помоћу расцепке (13/8).
 8. Мању заштиту од порезотина поново монтирајте на штитник.
- Ланац тестере (18/2) уметнути у жлеб (18/4) вођице и у потпуности водити око вођице.
4. Вођицу заједно са стављеним ланцем ставити у отворено кућиште:
 - Ланац тестере (19/1) омотати око погонског ланчаника (19/2).
 - Вођицу (19/3) позиционирати тако да водећи наставци (19/4) захватају у уздужни отвор (19/5) вођице.
 - Вођицу (19/3) позиционирати тако да наставак за затезање ланца (19/6) захвата у један од два отвора за затезање ланца.
 - Ланац тестере (19/1) позиционирати тако да належе у жлеб вођице (19/3) и на погонски ланчаник (19/2).
 5. Ставити поклопац ланчаника (16/2) и затегнути (16/а) навртку за причвршћивање (16/1).
 6. Поново поставите поклопац (16/2) и руком затегните причврсну навртку (16/1).
 7. Затегнути ланац тестере.

4.3 Наставак за орезивач грана (05)

4.3.1 Монтажа вођице и ланца тестере (16-20)

⚠ ОПРЕЗ! Опасност од повреда на ланцу тестере. Резне ивице ланца тестере су врло оштре, тако да при руковању ланцем тестере може доћи до посекотина. Пре свих радова са ланцем тестере водите рачуна о следећем:

- Искључите мотор.
 - Носите сигурносне рукавице.
1. Причврсна навртка (16/1) поклопца ланчаника (16/2) олабавити (16/а). Скинути причврсну навртку и поклопац ланчаника.
 2. Завртањ за затезање ланца (17/1) отпустити одвијачем на комбинованом кључу. Обрћите завртањ за затезање ланца у смеру супротном казальки на сату док се наставак за затезање ланца (17/2) не нађе на задњем крају навоја.
 3. Уметање ланца тестере:
 - Резни зуби (18/1) ланца тестере (18/2), који треба да належу на вођицу, позиционирати (18/а) према врху вођице (18/3).
Напомена: Водити рачуна о правилно монтираном ланцу!

4.3.2 Затезање и отпуштање ланца тестере (17)

ⓘ НАПОМЕНА Ланац тестере је правилно затегнут, ако:

- Належе на доњу страну вођице и ако може да се притегне руком.
- се на средини вођице може подићи за 3 – 4 mm.

1. Мало одвијте причврсну навртку поклопца.
2. Затегнути ланац тестере, притом користити комбиновани кључ:
 - Затезање ланца тестере: Окренути (17/а) завртањ за затезање ланца (17/1) у смеру казальке на сату.
 - Отпуштање ланца тестере: Завртањ за затезање (17/1) ланца окретати (17/б) у смеру супротном од казальке на сату.
3. Контролисати затезање ланца (види *Поглавље 7.3.2 "Контролисање затегнутости ланца", страна 163*). По потреби поновити претходни корак.

4.4 Наставак маказа за живу ограду (14,15)

Нагиб наставка маказа за живу ограду може да се подеси за оптималну употребу.

1. Попустите полугу за подешавање (14/1).

- Нагните уређај у жељени положај (14/а).
- Затегните полугу за подешавање (14/1).
- Пре рада скините (15/а) заштитне вођице (15/1).

5 ГОРИВО И ПОГОНСКА СРЕДСТВА

ПАЖЊА! Опасност од оштећења мотора.

Чист бензин доводи до оштећења и до тоталног отказа мотора. У том случају произвођачу не могу да се постављају захтеви засновани на гаранцији.

- Мотор увек мора да ради са смешом бензина и уља у прописаном односу мешања.

Узмите у обзир следеће безбедносне напомене види *Поглавље 3.1.8 "Руковањем бензином и уљем", страна 157.*

- Увек чврсто затворите поклопац резервоара
- Уколико је бензин исцурео:
 - Не покрећите мотор
 - Избегавајте покушаје паљења
 - Очистите уређај
 - Пустите да остатак горива исхлапи

5.1 Прављење мешавине горива

НАПОМЕНА Употребљавајте само гориво у омеру 25:1. Препоручује се употреба горива са ниским садржајем био-етанола < 5%.

- Бензин и 2-тактно уље познате марке успите у одговарајућу посуду према табели.
- Оба дела добро промешајте.

5.2 Односи мешања горива

Поступак мешања	Бензин [литри]	Мешавина уља [милилитар]
25 делова бензина 1 део 2-тактно уље за мешање	1 l	40 ml
	3 l	120 ml
	5 l	200 ml

6 ПУШТАЊЕ У ПОГОН

НАПОМЕНА Преконтролишите уређај пре свакодневног пуштања у погон, после испуштања или других ударних дејстава у погледу оштећења. Пре употребе их поправите.

- Уређај не сме да се користи са лабавим, оштећеним или истрошеним резним алатом и/или причврслним деловима!
- Појас за ношење обесите око левог рамена па га закачите за ушницу појаса на јединици мотора (01/2)
- Заузмите сигурно упориште.
- Лист ножа увек покрећите са штитником
- Придржавајте се одредби везаних за времена рада које су специфичне за земљу у којој се уређај користи
- Увек се придржавајте приложеног упутства за употребу произвођача мотора
- Резни алат пре употребе проверите са обзиром на оштећења или напуклине, оштећене или истрошене делове по потреби замените оригиналним резервним деловима

6.1 Припрема

Положаји ручице чока



Хладни старт

Ако је мотор хладан, тј. Ако није радио дуже од 5 минута, изводи се "хладан старт".

Топли старт

Ако је мотор још увек на радној температури, тј. кратко после његовог искључења, биће спроведен "топли старт". При том се чок не користи.

6.2 Покретање/заустављање мотора (22)

⚠ ОПАСНОСТ! Опасност по живот због тровања. Издувни гасови мотора садрже угљен-моноксид, који може да убије човека за само неколико минута.

- Никада немојте да радите са мотором у затвореним просторијама, већ само на отвореном.
- Немојте да удишете издувне гасове мотора.
- Искључите мотор ако приликом употребе овог уређаја осетите мучнину, вртоглавицу или слабост. Одмах потражите лекара.

Покретање мотора

f Резну нит пре покретања скратити на 13 цм, да се мотор не би преоптеретио.

Хладни старт

1. Поставите прекидач СТАРТ/СТОП (22/4) на СТАРТ.
2. Поставите полуку чока (22/1) на положај СНОКЕ.
3. Више пута (10x) снажно притисните пумпу за гориво (22/3) док се у усисној пумпи не појави бензин/пена.
4. Руком чврсто притисните уређај на тло.
5. Уже за покретање (22/2) повлачите полако док не осетите отпор па га затим наставите да повлачите брзо и снажно. Уже за покретање не извучите до краја и ручку покретача полако водите назад да се уже за покретање правилно намота.
6. Тај поступак понављајте док се мотор чујно и краткотрајно не упали.
7. Поставите полуку чока на положај RUN чим се мотор упали.
8. Уже покретача повлачите док мотор не проради.
9. Уколико мотор не проради, поновите кораке 1-8.
10. Уколико пустите полуку гаса, мотор ради у слободном ходу.

Топли старт

1. Подесите прекидач СТАРТ/СТОП (22/4) на СТАРТ.
2. Поставите полуку чока (22/1) на RUN.
3. Забравите полуку гаса (22/6) као у "Хладни старт".

4. Уже покретача (22/2) брзо повуците највише 6x након чега ће да проради мотор. Полуку за гас (22/6) држите потпуно притиснуту док мотор не почне мирно да ради.
 - Мотор није прорадио:
 - Поставите полуку чока (22/1) у положај RUN
 - 5 пута повуците уже покретача (22/2)
 - Мотор поново није прорадио:
 - Причекајте 5 минута и затим пробајте још једном са полугом гаса притиснутом до краја

Заустављање мотора

1. Отпустите полуку за гас (22/6) и пустите да мотор ради у слободном ходу.
2. Подесите прекидач СТАРТ/СТОП (22/4) на СТОП.

7 ОПСЛУЖИВАЊЕ

Нека мотор за време шишања и резања увек ради у горњем подручју броја обртаја.

7.1 Радови са наставком за шишање траве

7.1.1 Подрезивање

- Уређај лагано нагните према напред и померајте га примереном и равномерном брзином с лева удесно.
- Најбоље резултате резања добићете ако режете суву траву.
- Резну нит никада не водите директно дуж зидова и камених плоча јер се резна нит иначе прејако троши.
- Вишу траву и гушће раслиће режите постепено да се калем нити не запуши.
- Прилагодите број обртаја мотора и дубину резања појединим условима. Уколико је обртање мотора премало, у резни алат може да се захвати или заглави грмље.
- Уколико се у резном алату захвати трава, грање или други предмети или уређај неуобичајено вибрира, одмах искључите мотор и проверите уређај.
- Блокирани угаони преносник може да доведе до оштећења спојнице.
- Резна нит се након искључивања наставка калема нити још окреће неко време. Због тога пре поновног укључивања уређаја сачекајте док се нит не заустави.

- Када је калем нити празан, замените резну нит.

7.1.2 Продуживање резне нити (25)

И НАПОМЕНА Резач нити на штитнику скрађује нит на дозвољену дужину.

Резна нит се скрађује у току рада и крза се.

- Главу са резном нити (25/1) увек поново притисните на травњак (25/а). На овај начин се комад нове резне нити одмотава са калема са нити и потрошени крај нити бива одсечена од стране резача нити (25/2).

7.2 Рад са додатком косе

7.2.1 Избегавајте повратни ударац

- Водите рачуна о сигурном упоришту. Држите ноге удобно раширене и увек рачунајте на могући повратни ударац.
- Пре почетка резања сечиво треба да постигне пун радни број обртаја.

7.2.2 Кошња

- Уређај лагано нагните према напред и померајте га примереном и равномерном брзином с десна улево. Тако ће одрезани материјал падати на већ покошену површину.
- Вишу траву и гушће раслиње режите постепено. У ту сврху најпре горњи део материјала који режете скратите померањем уређаја удесно. Затим уређај водите у супротном смеру улево и покосите доњи део.
- Код радова на падини напредујте у пругама. Покосите једну пругу паралелно уз падину, затим се вратите преко покошеног подручја и покосите следећу пругу.
- Прилагодите број обртаја мотора и дубину резања појединим условима. Уколико је обртање мотора премало, у резни алат може да се захвати или заглави грмље.
- Уколико се у резном алату захвати трава, грање или други предмети или уређај неуобичајено вибрира, одмах искључите мотор и проверите уређај.
- Блокирани угаони преносник може да доведе до оштећења спојнице.
- Заглављени одрезани материјал никада не отклањајте код укљученог сечива. Због тога сачекајте док се сечиво не заустави.

- Уколико је сечиво тупо, пукнуто или савијено, замените га са оригиналним резервним делом.

7.3 Рад са наставком за орезивач грана

7.3.1 Избегавајте повратни ударац

Код рада са тестером орезивача грана услед неправилне примене може да дође до повратног удараца тестере. Да бисте то избегли:

- Орезивач грана увек чврсто држите обим рукама.
- Резање започните само са укљученим ланцем тестере.
- Због боље контроле режите са доњим рубом вођице. При томе орезивач грана увек поставите што равније.
- Никада не режите врхом вођице.
- Резање са горњим рубом може да произведе повратни ударац тестере ако се ланац тестере заглави или удари о чврсти предмет у дрвету.
- Радите само са правилно наоштреним и напетим ланцем тестере.

7.3.2 Контролисање затегнутости ланца

⚠ ОПРЕЗ! Опасност од повреда услед одскакања ланца тестере! Недовољно затегнут ланац тестере може да одскочи у току рада и да доведе до повреда.

- Често контролисати затегнутост ланца. Затегнутост ланца је превише мала, ако погонске карике изађу из жлеба на доњој страни вођице.
- Правилно дотегнути ланац тестере, ако је затегнутост ланца премала.

Често контролишите напетост ланца јер се нови ланци тестере издужују.

1. Руком мало провући руку и притом контролисати:
 - У хладном стању: Ланац тестере је правилно затегнут ако се у средини вођице може да подигне за око 3-4 mm и лагано провуче руком. Код радне температуре ланац тестере се продужује и овеси.
 - Погонски чланци ланца тестере не смеју да штрче из жлеба на доњој страни вођице – ланац тестере би иначе могао да искочи.

2. Ако је потребно, дотегнути ланац тестере види *Поглавље 4.3.2 "Затезање и отпуштање ланца тестере (17)", страна 160.*

7.4 Рад са наставком маказа за живу ограду

- Маказе за живу ограду поставите у жељени нагиб.
- Максималан пречник реза је зависан од врсте дрвета, старости, садржају влаге и тврдоћи дрвета. Због тога веома дебеле гране пре резања живе ограде скратите маказама за орезивање грана на одговарајућу дужину.
- Маказе за живу ограду могу да се због својих двостраних ножева воде напред и назад или осцилаторним кретњама са једне стране на другу.
- Најпре режите стране живе ограде, а тек затим горњи руб.
- Живу ограду режите одоздо према горе.
- Живу ограду режите у облику трапеза. То спречава сушење доњег подручја живе ограде због недостатка светла.
- Напните узицу за усмеравање преко дужине живе ограде ако горњи руб живе ограде желите да равномерно подупрете.

8 ОДРЖАВАЊА И НЕГА

⚠ УПОЗОРЕЊЕ! Опасност од посекотина. Опасност од посекотина при захватању у оштре делове који се крећу и алате за резање.

- Пре радова одржавања, неге и чишћења увек искључите уређај.
- Приликом радова одржавања, неге и чишћења увек носите заштитне рукавице.
- Не излагати уређај води или влази.
- Пластичне делове очистити крпом и притом не користити средства за чишћење одн. раствараче.
- Проверити електричне контакте на корозију, по потреби очистити фином жичаном четкицом и затим напрскати контактним спрејом.

8.1 Јединица мотора (23, 24)

8.1.1 Чишћење филтера за ваздух (23)

ПАЖЊА! Опасност од оштећења мотора.

Погон мотора без филтера за ваздуха доводи до тешких оштећења мотора!

- Никада немојте користити уређај без филтера за ваздух.
- Редовно чистите филтер за ваздух.
- Замените оштећени филтер за ваздух.

1. Зклоните звездасти завртањ (23/1)
2. Скинути поклопац (23/2).
3. Извадити филтер за ваздух (23/3).
4. Филтер за ваздух чистите сапуном и водом. Не користите бензин!
5. Пустите да се филтер за ваздух осуши.
6. Филтер за ваздух уградите у обрнутом редоследу.

8.1.2 Уметање филтера за гориво

ПАЖЊА! Опасност од оштећења мотора.

Погон мотора без филтера за гориво доводи до тешких оштећења мотора!

- Никада немојте користити уређај без филтера за гориво.
- Редовно чистите филтер за гориво.
- Замените оштећени филтер за гориво.

1. У потпуности скините поклопац резервоара.
2. Присутно гориво испразните у одговарајућу посуду.
3. Филтер помоћу жичане куке извучите из резервоара.
4. Филтер скините обртањем.
5. Замените филтер.

8.1.3 Подешавање расплињача

Карбуратор је оптимално подешен у фабрици.

8.1.4 Замена свећице (24)

Размак између електрода види у техничким подацима.

1. Свећицу затегните са обртним моментом од 12-15 Nm.
2. Поставите утикач свећице на свећицу.

8.2 Додатак косе и наставак за шишање траве

8.2.1 Чишћење штитника

И НАПОМЕНА Штитник чистите редовно да бисте избегли прегревање раздвојене осовине.

1. Искључите уређај.
2. Покошене остатке опрезно одстраните одвијачем или сличним.

8.2.2 Оштрење резача нити (26)

1. Олабавите причврсне завртње (26/1).
2. Затегните резач нити (26/2) у стеги и наоштрите га турпијом. Турпију померајте само у једном смеру.
3. Поново причврстите резач нити причврсним завртњима на штитник (26/3). Чврсто затегните причврсне завртње.

8.2.3 Замена резача нити (26)

1. Олабавите причврсне завртње (26/1).
2. Причврстите нов резач нити причврсним завртњима на штитник (26/3). Чврсто затегните причврсне завртње.

8.2.4 Замена листа ножа

Замена листа ножа: види *Поглавље 4.2.4 "Монтажа листа ножа (13)", страна 159.*

8.3 Наставак за орезивач грана

8.3.1 Пуњење уља за ланац тестере (20)

У уређају се при испоруци не налази уље за ланац тестере!

ПАЖЊА! Опасност од оштећења уређаја. Употреба уређаја без уља за ланац тестере доводи до оштећења ланца тестере и вођице.

- Никада немојте користити уређај без уља за ланац тестере.
- Пре почетка рада улијте уље за ланац тестере у резервоар за уље и контролишите ниво уља у току рада.
- Најмање пре сваког почетка рада проверите да ли подмазивање ланца функционише.

Животни век и снага резања ланца тестере зависе од оптималног подмазивања. За време рада ланац тестере аутоматски се прска уљем.

ПАЖЊА! Опасност од оштећења уређаја.

Коришћење старог уља за подмазивање ланца због у њему садржане металне струготине доводи до превремене истрошености вођице и ланца тестере. Осим тога престаје да важи гаранција произвођача.

- Никада немојте да користите старо уље, већ само биолошки разградиво уље за ланац тестере.

ПАЖЊА! Опасност од штете по животну средину.

Коришћење минералног уља за подмазивање ланца доводи до озбиљних штета по животну средину.

- Никада немојте да користите минерално уље, већ само биолошки разградиво уље за ланац тестере.

Пре сваког почетка рада проверите ниво уља и долијте уље за ланац тестере, ако је потребно:

1. Контролисати ниво уља резервоара за уље. Уље увек мора да се види. Минимални и максимални ниво уља не смеју да се прекораче.
2. Орезивач грана водоравно поставити на чврсту подлогу и држати.
3. Очистити уређај око затварача резервоара за уље (20/1).
4. Одврнути затварач резервоара за уље (20/1).
5. Резервоар за уље напунити биолошки разградиво уље за ланац тестере. Не дозволити преливање!
 - За лакше пуњење употребљавати левак.
 - Прљавштина не сме да доспе у резервоар за уље.
6. Опет заврнути затварач резервоара за уље (20/1).

8.3.2 Регулација и испитивање подмазивања ланца

Регулација подмазивања ланца

Подмазивање ланца подешено је у фабрици. Зависно од врсте дрвета и техника рада количина уља може да варира и мора се исправити.

1. Подмазивање ланца регулишите преко завртња за подешавање који се налази испод уређаја.

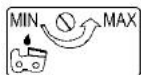

- Обртање у супротном смеру казаљки на сату = велика количина уља (MAX)
- Обртање у смеру казаљки на сату = мала количина уља (MIN)

Провера подмазивања ланца

ПАЖЊА! Опасност од оштећења уређаја.

Додиривање тла неизоставно доводи до тупљења ланца тестере.

- Ланцем немојте додиривати тло и одржавајте безбедносно растојање од 20 cm!
1. Укључити уређај.
 2. Врх вођице држати у смеру картона или папира на тлу.
 - Уколико се појави растући траг уља, подмазивање ланца ради без сметњи.
 - Ако се упркос пуном резервоару уља не покаже траг уља: Очистити улазни отвор за уље на уређају и жлеб вођице.

Уколико то не доведе до успеха, обратите се нашој сервисној служби.

8.3.3 Замена ланца тестере и вођице

Замена ланца тестере и вођице

Ланац тестере и вођица изложени су великом трошењу. Одмах замените ланац тестере и вођицу ако неометано функционисање више није могуће.

Напомена: Резервни ланац орезивача грана (бр.арт.: 112972) је засебно доступан.

8.3.4 Обртање вођице

За избегавање једностраног трошења вођицу обрните код сваке замене ланца.

8.3.5 Оштрење ланца тестере

⚠ ОПРЕЗ! Опасност од повреда због повратног удара. Оштећени или неправилно наоштрени ланци тестере повећавају опасност од повратног удара! Последица могу бити повреде.

- Редовно чистите ланац тестере.
- Редовно проверавајте ланац тестере нас оштећења и замените их, ако је потребно.
- Ако нисте упознати са оштрењем ланца тестере: Обратите се сервисној служби.

Ланац тестере мора да се оштри у следећим случајевима:

- Уместо пиљевине избацује се само још дрвена прашина.
- Орезивач грана за време сечења грана мора да се потискује кроз дрво.

За неискусног корисника: Нека ланац тестере наоштри стручњак/сервисна служба. Ако сами оштрите ланац тестере, водите рачуна о следећим вредностима. Прибор можете наћи у специјализованим продавницама.

Тип ланца тестере	Oregon 91 P0
Округла турпија	Ø 5,5 mm (7/32")
Растојање ограничивача дубине Т	0,64 mm (.025")
Угао оштрења	25°
Предњи угао	60°
Дужина зуба тестере а	мин. 3 mm

ⓘ НАПОМЕНА Приликом оштрења скините мало материјала! За оштрење вашег ланца тестере препоручујемо уређај за оштрење ланца.

8.3.6 Чишћење вођице

1. Редовно чистити вођицу и жлеб вођице, као и отворе за испуштање уља.
2. Опилке који се услед ланца тестере појаве на вођици, уклонити равном турпијом.
3. Обрните вођицу после сваке замене/оштрења ланца да бисте избегли једнострано трошење.

8.3.7 Провера и чишћење погонског ланчаника

Оптерећење погонског ланчаника (19/2) је посебно велико. Због тога спроведите следеће:

1. Редовно проверавајте истрошеност или оштећење погонски ланчаник.
2. Очистити погонски ланчаник и причвршћења вођице помоћу четке.

И НАПОМЕНА Истрошени или оштећени погонски ланчаник смањује животни век ланца тестере па због тога мора да га одмах замени сервисна служба.

8.4 Наставак маказа за живу ограду

8.4.1 Подмазивање закретне главе (21)

Закретна глава треба да се сваких 20 радних сати на три мазалице подмаже са еколошким мазивом.

9 СКЛАДИШТЕЊЕ

⚠ УПОЗОРЕЊЕ! Опасност од пожара и експлозије. Бензин и уље су веома запаљиви. Пожар може да доведе до тешких повреда.

- Уређај немојте да складиштите у близини отвореног пламена или извора топлоте.
- Уређај немојте да складиштите у просторији, у којој раде електрични алати.

Након сваке употребе темељито очистите уређај и, ако постоји, ставите све заштитне поклопце. Уређај држите на сувом месту под кључем, изван домета деце.

Ако не желите да користите уређај дуже од 2 – 3 месеца, неопходни су следећи радови, како би се спречила оштећења:

1. Испразните резервоар за гориво.
2. Покрените мотор и пустите га да ради у слободном ходу док се не заустави.
3. Пустите да се мотор охлади.
4. Одврните свећицу кључем за свећицу.
5. У простор за изгарање улијте једну чајну кашичицу 2-тактног уља.
6. За расподелу уља у унутрашњости мотора више пута лагано повуците уже покретача.
7. Поново уврните свећицу.
8. Чишћење уређаја:
 - Цео уређај и делове прибора очистити меком четком или обрисати крпом. Немојте да користите бензин или друге раствараче!
 - Уређај немојте чистити под млазом воде или чистачем под високом притиском.
 - Уклонити прљавштину из свих отвора уређаја. Вентилационе отворе за хлађење мотора одржавати непокривеним.

- Одржавати рукохвате чистим од уља и масти. Не смеју да се користе вода, растварачи и средства за полирање.
9. Чувајте уређај на што је могуће сувљем месту.

10 ПОНОВНО ПУШТАЊЕ У ПОГОН

Након сваке употребе темељито очистите уређај и, ако постоји, ставите све заштитне поклопце. Уређај држите на сувом месту под кључем, изван домета деце.

1. Скините свећицу.
2. Уже покретача брзо повуците до краја да преостало уље одстраните из коморе за изгарање.
3. Очистите свећицу, проверите растојање електрода, по потреби замените.
4. Припремите уређај за употребу.
5. Напуните резервоар правилном мешавином горива и уља.

11 ОДЛАГАЊЕ



- Бензин и моторно уље не треба да се бацају са кућним смећем или у канализацију, већ треба да се подвргну одвајању и сортирању одн. рециклирању!
- Пре одлагања уређаја на отпад, морају се испразнити резервоар за гориво и посуда за моторно уље!
- Амбалажа, уређај и прибор су израђени од материјала који су погодни за рециклажу и треба да се одложе на отпад на одговарајући начин.

12 ДОДАТНЕ ИНФОРМАЦИЈЕ ЗА ВРЕДНОСТИ CO₂

У складу са чланом 43 став 4 уредбе (ЕУ) 2016/1628 смо обавезни да ставимо на располагање вредност CO₂ утврђену у склопу ЕУ поступка за одобрење типа.

Вредности CO₂ мотора марке Хонда са ЕУ одобрењем типа објављене су на <https://www.al-ko.com/shop/media/al-ko-engines/co2.pdf>.

Ово мерење CO₂ је резултат тестирања (матичног) мотора репрезентативног за тип мотора одн. фамилију мотора и фиксном циклусу испитивања у лабораторијским условима и не представља изричиту или

имплицирану гаранцију снаге одређеног мотора.

13 СЛУЖБА ЗА КОРИСНИКЕ/СЕРВИС

Код питања у вези са гаранцијом, поправком или резервним деловима се обратите вашем

најближем AL-KO сервису. Њега ћете наћи на интернету под следећом адресом:
www.al-ko.com/service-contacts

14 ГАРАНЦИЈА

Евентуалне грешке у материјалу или производњи на уређају поправићемо за време законског рока застаре права на гаранцију за недостатке према сопственом избору поправљањем или заменом. Рок застаре одређује се према праву државе у којој је уређај купљен.

Наша гарантна изјава важи само у случају:

- примене ових Упутстава за употребу
- сврсисходног коришћења
- употребе оригиналних резервних делова

Гаранција престаје да важи у случају:

- самоиницијативних покушаја поправки
- самоиницијативних техничких измена
- ненаменског коришћења

Гаранција не обухвата:

- оштећења лака која се свде на нормално трошење
- потрошне делове који су на картици резервних делова означени рамом

Гарантни рок почиње да тече од датума куповине од стране првог крајњег корисника. Меродаван је датум на рачуну. Са овом изјавом о гаранцији и оригиналним рачуном обратите се продавцу или најближој овлашћеној сервисној радионици. Овом изјавом се не мењају законска права која купац има према продавцу у случају недостатака.

TŁUMACZENIE ORYGINALNEJ INSTRUKCJI OBSŁUGI**Spis treści**

1	Informacje dotyczące niniejszej instrukcji obsługi	170	4.1.3	Demontaż trzpienia dzielonego (09,10).....	177
1.1	Symbole na stronie tytułowej	170	4.1.4	Montaż drążka przedłużającego ..	177
1.2	Objaśnienia rysunkowe i słowa ostrzegawcze	170	4.1.5	Mocowanie pasa na urządzeniu podstawowym	177
2	Opis produktu	170	4.2	Nasadka podkaszarki i kosi (03,04)...	177
2.1	Użytkowanie zgodne z przeznaczeniem	170	4.2.1	Montaż tarczy ochronnej (08)	177
2.2	Możliwe przewidywane nieprawidłowe użycie	171	4.2.2	Montaż szpuli żyłki (11).....	177
2.3	Ryzyko szczątkowe.....	171	4.2.3	Wymiana żyłki tnącej (12)	177
2.4	Urządzenia zabezpieczające i ochronne	172	4.2.4	Montaż tarczy nożowej (13)	177
2.5	Symbole umieszczone na urządzeniu	172	4.3	Nasadka wysokościowa (05).....	178
2.6	Przegląd produktu (01-06)	172	4.3.1	Montaż prowadnicy i łańcucha tnącego (16-20).....	178
2.7	Zakres dostawy	173	4.3.2	Naprężanie i luzowanie łańcucha tnącego (17).....	178
3	Zasady bezpieczeństwa	173	4.4	Nasadka nożycowa (14,15)	179
3.1	Ogólne zasady bezpieczeństwa.....	173	5	Paliwo i materiały eksploatacyjne.....	179
3.1.1	Operator	173	5.1	Sporządzanie mieszanki paliwa	179
3.1.2	Środki ochrony osobistej	173	5.2	Proporcje składników mieszanki paliwa	179
3.1.3	Bezpieczeństwo na stanowisku pracy.....	173	6	Uruchomienie	179
3.1.4	Bezpieczeństwo osób, zwierząt i rzeczy materialnych	173	6.1	Przygotowanie	179
3.1.5	Bezpieczeństwo urządzenia	174	6.2	Uruchamianie / zatrzymywanie silnika (22)	180
3.1.6	Obciążenie drganiami	174	7	Obsługa	180
3.1.7	Obciążenie hałasem	175	7.1	Praca z nasadką podkaszarki.....	180
3.1.8	Obchodzenie się z benzyną i olejem	175	7.1.1	Przycinanie	180
3.2	Zasady bezpieczeństwa dotyczące kosi i podkaszarki do trawy	175	7.1.2	Wydużanie linki tnącej (25)	181
3.3	Zasady bezpieczeństwa dotyczące okrzesywarki	176	7.2	Praca z nasadką kosi	181
3.4	Zasady bezpieczeństwa dotyczące nożyc do żywopłotu	176	7.2.1	Nie dopuszczać do wystąpienia odrzutu	181
4	Montaż	176	7.2.2	Koszenie	181
4.1	Zespół silnika	176	7.3	Praca z nasadką wysokościową	181
4.1.1	Montaż uchwytu (07)	176	7.3.1	Nie dopuszczać do wystąpienia odrzutu	181
4.1.2	Montaż trzpienia dzielonego (09,10)	176	7.3.2	Kontrola naprężenia łańcucha	181
			7.4	Praca z nakładką nożową	182

8	Konserwacja i pielęgnacja	182
8.1	Zespół silnika (23,24)	182
8.1.1	Czyszczenie filtra powietrza (23)	182
8.1.2	Wkładanie filtra paliwa	182
8.1.3	Regulacja gaźnika	182
8.1.4	Wymiana świecy zapłonowej (24)	182
8.2	Nasadka kosi i podkaszarki	183
8.2.1	Czyszczenie tarczy ochronnej	183
8.2.2	Ostrzenie odcinacza żyłki (26)	183
8.2.3	Wymiana odcinacza linki (26)	183
8.2.4	Wymiana tarczy nożowej	183
8.3	Nasadka wysokościowa	183
8.3.1	Uzupełnianie oleju do smarowania łańcucha tnącego (20)	183
8.3.2	Regulacja i sprawdzanie smarowania łańcucha	183
8.3.3	Wymiana łańcucha tnącego i prowadnicy	184
8.3.4	Odwracanie prowadnicy	184
8.3.5	Ostrzenie łańcucha tnącego	184
8.3.6	Czyszczenie szyny prowadzącej	184
8.3.7	Kontrola i czyszczenie napędowego koła łańcuchowego	185
8.4	Nasadka nożycowa	185
8.4.1	Smarowanie głowicy skrętej (21)	185
9	Przechowywanie	185
10	Ponowne uruchomienie	185
11	Utylizacja	185
12	Informacje dodatkowe dotyczące wartości CO ₂	186
13	Obsługa klienta/Serwis	186
14	Gwarancja	186



1 INFORMACJE DOTYCZĄCE NINIEJSZEJ INSTRUKCJI OBSŁUGI

- Wersja niemieckojęzyczna jest oryginalną instrukcją obsługi. Wszystkie pozostałe wersje językowe są tłumaczeniami oryginalnej instrukcji obsługi.
- Poniższa instrukcja obsługi winna być przechowywana zawsze w sposób umożliwiający

jej wykorzystanie w celu uzyskania informacji dotyczących urządzenia.

- Urządzenie może być przekazywane wyłącznie wraz z instrukcją obsługi.
- Należy stosować się do wskazówek dot. bezpieczeństwa i ostrzegawczych zawartych w niniejszej instrukcji obsługi.

1.1 Symbole na stronie tytułowej

Symbol	Znaczenie
	Przed uruchomieniem należy dokładnie przeczytać niniejszą instrukcję eksploatacji. Jest to konieczne dla zapewnienia bezusterkowej pracy i bezpiecznej obsługi.
	Instrukcja obsługi
	Nie używać urządzenia benzynowego w pobliżu otwartych płomieni i źródeł ciepła.

1.2 Objaśnienia rysunkowe i słowa ostrzegawcze

⚠ NIEBEZPIECZEŃSTWO! Oznacza niebezpieczeństwo prowadzące do śmierci lub ciężkich obrażeń ciała.

⚠ OSTRZEŻENIE! Oznacza potencjalne niebezpieczeństwo mogące prowadzić do śmierci lub ciężkich obrażeń ciała.

⚠ OSTROŻNIE! Oznacza potencjalne niebezpieczeństwo mogące prowadzić do średnich lub lekkich obrażeń ciała.

⚠ UWAGA! Oznacza potencjalne niebezpieczeństwo mogące prowadzić do szkód rzeczowych.

ℹ WSKAZÓWKA Szczegółne wskazówki ułatwiające zrozumienie instrukcji i obsługi.

2 OPIS PRODUKTU

2.1 Użytkowanie zgodne z przeznaczeniem

Z urządzeniem podstawowym Multitool BC 260 MT można użytkować następujące urządzenia doczepiane:

- Drażek przedłużający (02)

- Nasadka kosi (03) do koszenia mocniejszych roślin zielonych i innych roślin.
- Nasadka podkaszarki do trawy (04) do cięcia miękkiej trawy i podobnych roślin.
- Nasadka wysokościowa (05) jest przeznaczona do usuwania gałęzi ze stałych drzew i innych roślin drzewiastych z poziomu podłoża.
- Nasadka nożycowa (06) jest przeznaczona do usuwania cienkich gałęzi i młodych pędów z krzewów i zarośli z poziomu podłoża.

Urządzenie podstawowe i nasadki są przeznaczone wyłącznie do użytku w sektorze prywatnym na wolnym powietrzu. Każde inne zastosowanie oraz niedozwolone zmiany lub modyfikacje traktowane są jako eksploatacja niezgodna z przeznaczeniem i prowadzą do utraty gwarancji i ważności deklaracji zgodności (znak CE) oraz do wyłączenia wszelkiej odpowiedzialności producenta za szkody poniesione przez użytkownika lub osoby trzecie.

2.2 Możliwe przewidywane nieprawidłowe użycie

Urządzenie nie jest przeznaczone do zastosowań specjalistycznych w parkach i obiektach sportowych ani do zastosowania w rolnictwie i leśnictwie.

Do nasadki wysokościowej i nożycowej używać tylko jednego drążka przedłużającego, nawet jeśli dostępnych jest więcej drążków.

Nasadka kosi i podkaszarki

- Nie przycinać krzewów, żywopłotów, drzew lub kwiatów.
- Nie unosić urządzenia od podłoża podczas pracy.
- Używać wyłącznie oryginalnych narzędzi tnących producenta (tarczy nożowej, szpuli żyłki)

Nasadka wysokościowa

- Nie odcinać gałęzi, znajdujących się bezpośrednio lub pod ostrym kątem nad użytkownikiem lub inną osobą.
- Nie używać urządzenia stojąc na drabinie.
- Urządzenia nie należy używać do cięcia materiałów budowlanych i tworzyw sztucznych
- Nie używać zużytego oleju lub oleju mineralnego.

Nasadka nożycowa

- Nigdy nie przepychać nasadki nożyc do żywopłotu szybko i z użyciem siły przez cięte

gałęzie. Dostosować ruchy robocze do prędkości urządzenia.

- Nigdy nie usuwać gałęzi zakleszczonych w belkach nożowych przy pracującym urządzeniu.
- Nie używać urządzenia stojąc na drabinie.
- Urządzenia nie należy stosować do przycinania trawników, krawędzi trawników oraz do kawałkowania materiału kompostowego.

2.3 Ryzyko szcążkowe

Nawet podczas użytkowania urządzenia zgodnie z przeznaczeniem wciąż występuje określone ryzyko resztkowego, którego nie da się wykluczyć. Z rodzaju i konstrukcji urządzenia — w zależności od zastosowania — mogą wynikać następujące, potencjalne zagrożenia:

- Szkody na zdrowiu spowodowane przez drgania dłoni i ręki, jeżeli urządzenie będzie używane przez długi czas lub nie będzie prawidłowo obsługiwane i konserwowane.
- Ryzyko oparzenia w razie dotknięcia gorących elementów.
- Zagrożenie pożarowe.

Nasadka kosi i podkaszarki

- Odrzucanie ciętego materiału i wdychanie cząstek ciętego materiału
- Rany cięte w przypadku kontaktu z obracającą się żyłką tnącą
- Ryzyko urazów stóp wskutek dotknięcia narzędzia tnącego w części nieosłoniętej.

Nasadka wysokościowa

- Kontakt z latającymi dookoła trocinami i wdychanie cząstek trocin i pyłu olejowego
- Obrażenia przez latające dookoła fragmenty łańcucha tnącego
- Rany cięte przy łańcuchu tnącym

Nasadka nożycowa









- Kontakt z opadającymi i latającymi dookoła, obciążonymi gałęziami.
- Kontakt z naprężonymi gałęziami.
- Rany cięte przy belce nożowej.
- Obrażenia powodowane przez odłamane części belki nożowej.

2.4 Urządzenia zabezpieczające i ochronne

⚠ OSTRZEŻENIE! Niebezpieczeństwo skaleczenia. Niesprawne i dezaktywowane urządzenia ochronne i zabezpieczające mogą spowodować poważne obrażenia ciała.

- Jeśli urządzenia ochronne i zabezpieczające są niesprawne, należy zlecić ich naprawę.
- Nigdy nie dezaktywować urządzeń ochronnych i zabezpieczających.

2.5 Symbole umieszczone na urządzeniu

Symbol	Znaczenie
	Zachować szczególną ostrożność podczas obsługi urządzenia!
	Przed uruchomieniem przeczytać instrukcję eksploatacji!
	
	Nosić hełm ochronny, odzież ochronną i osłonę oczu!
	
	Zakładać rękawice ochronne!
	
	Stosować sztywne obuwie!
	

Symbol	Znaczenie
	Niebezpieczeństwo uderzenia przez odrzucone przedmioty!
	
	Odstęp między urządzeniem a osobą trzecią wokół użytkownika musi wynosić co najmniej 15 m.
	Kosy spalinowej nie wolno stosować z brzeszczotem piły!
	Niebezpieczeństwo związane z opóźnieniem ruchu.
	Odstęp między urządzeniem a osobą trzecią wokół użytkownika musi wynosić co najmniej 15 m.
	Zachować odstęp 15 m od przewodów przewodzących prąd elektryczny!
	Gorąca powierzchnia. Nie dotykać!
	Niebezpieczeństwo pożaru! Zachować szczególną ostrożność przy obchodzeniu się z benzyną!

2.6 Przegląd produktu (01-06)

Nr	Element
1	Silnik benzynowy
2	Ucho dla pasa nośnego
3	Blokada dźwigni przepustnicy
4	Dźwignia gazu
5	Włącznik START/STOP
6	Rękojeść
7	Mocowanie trzpienia dzielonego

Nr	Element
8	Trzpień dzielony
9	Tarcza ochronna
10	Odcinak żyłki
11	Głowica żyłki
12	Nóż

2.7 Zakres dostawy

Zakres dostawy obejmuje niżej wymienione pozycje. Należy sprawdzić, czy wszystkie pozycje są zawarte:

- Urządzenie Multitool
- Nasadka kosi i podkaszarki
- Nasadka wysokościowa
- Nasadka nożycowa
- Drażek przedłużający
- Pas nośny
- Zestaw narzędzi: Klucz imbusowy, klucz do świece zapłonowych, klucz płaski, zawlecza, pilnik

3 ZASADY BEZPIECZEŃSTWA

3.1 Ogólne zasady bezpieczeństwa

- Sprawdzić maszynę pod kątem ewentualnych uszkodzeń.
 - Sprawdzić, czy ruchome części działają poprawnie, czy się nie zakleszczają i czy nie są uszkodzone. Aby zapewnić bezusterkowe działanie, wszystkie części muszą być właściwie zamontowane i spełniać wszystkie warunki.
 - Uszkodzone lub nieczytelne etykiety bezpieczeństwa należy wymienić na nowe.
- Nie dopuszczać do wkładania jakichkolwiek narzędzi! Przed włączeniem upewnić się, że wszystkie narzędzia zostały usunięte.
- Nie należy wykonywać jakichkolwiek dalszych napraw urządzenia w sposób opisany w rozdziale „Konserwacja”, lecz zwrócić się w tej sprawie bezpośrednio do producenta bądź odpowiedniej placówki obsługi klienta.
- Naprawy urządzenia może przeprowadzać wyłącznie producent lub jedna z autoryzowanych przez niego placówek obsługi klienta.

3.1.1 Operator

- Osoby poniżej 16. roku życia oraz niezaznajomione z instrukcją obsługi nie mogą uży-

wać urządzenia. Przestrzegać ewentualnych krajowych przepisów dotyczących bezpieczeństwa w zakresie minimalnego wieku użytkownika.

- Zabrania się eksploatacji urządzenia pod wpływem alkoholu, środków odurzających lub leków.

3.1.2 Środki ochrony osobistej

- Aby uniknąć urazów głowy i kończyn oraz uszkodzenia słuchu, należy nosić na sobie przewidziane przepisami odzież i wyposażenie ochronne.
- Środki ochrony osobistej:
 - Kask ochronny, okulary ochronne i ochrona dróg oddechowych
 - Długie spodnie i mocne obuwie
 - Podczas konserwacji i przeglądów: Ochronne rękawice robocze

3.1.3 Bezpieczeństwo na stanowisku pracy

- Pracować tylko przy świetle dziennym lub przy bardzo jasnym sztucznym świetle.
- Przed rozpoczęciem pracy należy usunąć niebezpieczne przedmioty z obszaru roboczego, np. gałęzie, kawałki szkła i metalu, kamienie.
- Zwracać uwagę na własne bezpieczeństwo.

3.1.4 Bezpieczeństwo osób, zwierząt i rzeczy materialnych

- Używać urządzenia tylko do tych prac, do których jest ono przeznaczone. Zastosowanie niezgodne z przeznaczeniem może prowadzić do obrażeń lub uszkodzeń.
- Włączać urządzenie tylko wtedy, gdy w obszarze roboczym nie przebywają osoby ani zwierzęta.
- Zachować bezpieczny odstęp od osób i zwierząt lub wyłączyć urządzenie, gdy zbliżają się do niego osoby lub zwierzęta.
- Nigdy nie kierować strumienia powietrza odlotowego z silnika w stronę osób i zwierząt ani palnych produktów i przedmiotów.
- Nigdy nie chwytać kratki zasysania i kratki wentylacyjnej podczas pracy silnika. Wirujące elementy urządzenia mogą spowodować obrażenia.
- Zawsze wyłączać urządzenie, kiedy nie będzie używane, np. przy zmianie obszaru roboczego, podczas konserwacji i pielęgnacji, przy wlewaniu mieszanki benzyny i oleju.

- W razie wypadku natychmiast wyłączyć urządzenie, aby uniknąć dalszych obrażeń i szkód materialnych.
- Nigdy nie użytkować urządzenia ze zużytymi lub uszkodzonymi częściami. Zużyte lub uszkodzone części urządzenia mogą powodować poważne obrażenia.
- Przechowywać urządzenie poza zasięgiem dzieci.

3.1.5 Bezpieczeństwo urządzenia

- Używać urządzenia wyłącznie w następujących warunkach:
 - Urządzenie nie jest zabrudzone.
 - Urządzenie nie wykazuje uszkodzeń.
 - Wszystkie elementy obsługowe muszą być sprawne.
- Wszystkie uchwyty urządzenia muszą być suche i czyste.
- Nie przeciążać urządzenia. Jest ono przeznaczone do lekkich prac na terenach prywatnych. Przeciążenia powodują uszkodzenia urządzenia.
- Nigdy nie użytkować urządzenia ze zużytymi lub uszkodzonymi częściami. Uszkodzone części wymieniać zawsze na oryginalne części zamienne producenta. Użytkowanie urządzenia ze zużytymi lub uszkodzonymi częściami powoduje unieważnienie roszczeń gwarancyjnych po stronie producenta.

3.1.6 Obciążenie drganiami

- Niebezpieczeństwo stwarzane przez drgania Rzeczywiste wartości emisji drgań podczas używania urządzenia mogą odbiegać od wartości podanych przez producenta. Przed i w trakcie używania należy uwzględnić następujące czynniki:
 - Czy urządzenie jest użytkowane zgodnie z przeznaczeniem?
 - Czy materiał jest cięty lub obrabiany w odpowiedni sposób?
 - Czy urządzenie znajduje się w prawidłowym stanie użytkowym?
 - Czy narzędzie tnące jest prawidłowo naostrzone lub czy jest zamontowane odpowiednio narzędzie tnące?
 - Czy są zamontowane uchwyty i, w razie potrzeby, uchwyty wibracyjne oraz czy są one trwale połączone z urządzeniem?
- Użytkować urządzenie jedynie z prędkością obrotową silnika spalinowego wymaganą dla

danej pracy. Unikać maksymalnej prędkości obrotowej, aby zmniejszyć poziom hałasu i wibracji.

- Wskutek niewłaściwego użytkowania i konserwacji może dojść do zwiększenia poziomu hałasu i drgań urządzenia. Prowadzi to do niekorzystnych skutków zdrowotnych. W tym przypadku należy niezwłocznie wyłączyć urządzenie i zlecić naprawę jednemu z autoryzowanych warsztatów serwisowych.
- Stopień obciążenia przez drgania zależy od rodzaju wykonywanej pracy i sposobu wykorzystania urządzenia. Należy oceniać te czynniki i stosować odpowiednie przerwy w pracy. Spowoduje to znaczne zmniejszenie obciążenia przez drgania w trakcie całej pracy.
- Dłuższe używanie urządzenia wystawia operatora na działanie wibracji i może powodować problemy z krążeniem krwi („biały palec”). Aby zmniejszyć to ryzyko, należy nosić rękawice i rozgrzewać dłonie. W przypadku stwierdzenia objawu „białego palca” należy niezwłocznie udać się do lekarza. Do tych objawów należą: brak czucia, utrata wrażliwości, cierpięcie, swędzenie, ból, utrata siły, zmiana koloru lub stanu skóry. Z reguły te objawy dotyczą palców, dłoni lub pulsusa. Niebezpieczeństwo zwiększa się w niskich temperaturach (poniżej 10°C).
- W ciągu dnia pracy należy wykonywać dłuższe przerwy, aby odpocząć od hałasu i wibracji. Zaplanować pracę tak, aby stosowanie urządzeń, które wytwarzają silne wibracje, rozłożyć na kilka dni.
- W przypadku stwierdzenia nieprzyjemnego uczucia lub przebarwienia skóry na dłoniach podczas użytkowania urządzenia, należy niezwłocznie przerwać pracę. Uwzględnić wystarczająco długie przerwy w pracy. Zaniedbanie przerw w pracy może doprowadzić do wystąpienia zespołu wibracyjnego dłoni i ramienia.
- Należy zminimalizować ryzyko narażenia na drgania. Utrzymywać urządzenie zgodnie ze wskazówkami zawartymi w instrukcji obsługi.
- Jeśli urządzenie jest często używane, należy zakupić akcesoria zabezpieczające przed drganiami (np. uchwyty) u specjalistycznego sprzedawcy.
- Ustalić plan pracy, umożliwiający ograniczenie obciążenia drganiami.

3.1.7 Obciążenie hałasem

Określony poziom obciążenia hałasem generowanym przez opisywane urządzenie jest nieunikniony. Głośnie prace zaplanować w dopuszczalnym i wyznaczonym do tego czasie. W razie potrzeby uwzględnić czasy odpoczynku i ograniczyć czas pracy do najbardziej wymaganych czynności. Dla ochrony własnej i ochrony osób przebywających w pobliżu zaleca się stosowanie odpowiedniej ochrony słuchu.

3.1.8 Obchodzenie się z benzyną i olejem

- Niebezpieczeństwo wybuchu i pożaru: Wydobywająca się mieszanka benzyny i powietrza powoduje powstawanie wybuchowej atmosfery. Wyfuknięcie, eksplozja lub pożar przy niewłaściwym obchodzeniu się z paliwem mogą prowadzić do ciężkich obrażeń, a nawet śmierci. Przestrzegać następujących punktów:
 - Nie palić podczas obchodzenia się z benzyną.
 - Obsługa paliw jest dozwolona wyłącznie na wolnym powietrzu i nigdy w zamkniętych pomieszczeniach.
 - Bezwzględnie przestrzegać niżej wymienionych zasad postępowania.
- Transportować i przechowywać benzynę oraz olej wyłącznie w dopuszczonych do tego zbiornikach. Zadbać, aby dzieci nie miały dostępu do przechowywanej benzyny i oleju.
- Aby uniknąć zanieczyszczenia gleby (ochrona środowiska), zadbać, aby podczas tankowania benzyna i olej nie przedostały się do gruntu. Do tankowania używać lejka.
- Nigdy nie tankować urządzenia w zamkniętych pomieszczeniach. Może dojść do nagromadzenia się oparów benzyny w pobliżu podłogi i w efekcie do wyfuknięcia lub wybuchu.
- Niezwłocznie wycierać rozlaną benzynę z urządzenia i z gleby. Tekstylia użyte do wytarcia benzyny wysuszyć w dobrze przewietrzonym miejscu, a następnie zutylizować. W przeciwnym wypadku może dojść do naglego samozapłonu.
- Po rozlaniu benzyny powstają jej opary. Dla tego też nie należy uruchamiać urządzenia w tym samym miejscu, lecz oddalić się na odległość co najmniej 3 m.
- Nie dopuścić do kontaktu produktów na bazie olejów mineralnych ze skórą. Nie wdychać oparów benzyny. W celu tankowania zawsze

zakładać rękawice ochronne. Regularnie zmieniać i czyścić odzież ochronną.

- Uważać, aby odzież nie została zanieczyszczona benzyną. W razie zanieczyszczenia odzieży benzyną niezwłocznie zmienić odzież.
- Nigdy nie tankować urządzenia w czasie, gdy silnik pracuje lub jest nagrany.

3.2 Zasady bezpieczeństwa dotyczące kosi i podkaszarki do trawy

- Obsługiwać urządzenie zawsze obiema rękami.
- Zawsze trzymać ręce i stopy z dala od elementu tnącego, przede wszystkim w trakcie włączania silnika,
- Po wyłączeniu silnika poczekać na zatrzymanie urządzenia tnącego.
- Cięty materiał usuwać wyłącznie po zatrzymaniu silnika i urządzenia tnącego.
- Ze względu na niebezpieczeństwo odniesienia ran ciętych nie dotykać obcinacza żyłki niezabezpieczonymi rękami.
- Po wyciągnięciu nowej żyłki urządzenie należy zawsze trzymać w normalnej pozycji roboczej, zanim zostanie uruchomione.
- Nie używać metalowej żyłki tnącej!
- Stale utrzymywać osłonę ochronną, urządzenie tnące i silnik w stanie wolnym od resztek skoszzonej trawy.
- Osoby niezaznajomione z pracą urządzenia powinny przeciwyczyć obchodzenie się z nim przy wyłączonym silniku.
- Podczas pracy na zboczu:
 - Zabrania się użytkowania urządzenia na gładkich lub śliskich zboczach.
 - Zawsze kosić poprzecznie do zbocza, nigdy w górę lub w dół.
 - Zawsze stać pod urządzeniem tnącym.
- W przypadku trafienia na ciało obce:
 - Wyłączyć silnik.
 - Sprawdzić urządzenie pod względem uszkodzeń.
- Zamontować mocno tarczę nożową, aby podczas pracy nie uległa poluzowaniu i nie odpadła.
- Nigdy nie używać urządzenia w pobliżu łatwopalnych gazów lub cieczy. Istnieje niebezpieczeństwo wybuchu i/lub pożaru!

3.3 Zasady bezpieczeństwa dotyczące okrzesywarki

- Podczas usuwania gałęzi podnosić okrzesywarkę maksymalnie pod kątem 60°. W przypadku ostrzejszego kąta konieczne jest wejście w obszar, w którym mogą opadać obcięte gałęzie. Należy zawsze stać poza tym obszarem.
- Zaplanować wcześniej drogę ucieczki, aby uniknąć opadających gałęzi. Ta droga musi być wolna od przeszkód, jak odcięte gałęzie lub śliskie powierzchnie, które mogą utrudniać ucieczkę.
- Zachować bezpieczny odstęp od stojących dookoła osób, zwierząt, przedmiotów lub budynków, wynoszący ok. 2,5-krotności długości odcinanej gałęzi. Jeśli jest to niemożliwe, odcinać gałąź fragmentami.
- Nie próbować ciąć gałęzi o średnicy większej niż długość prowadnicy.
- Nie podejmować prób ponownego wejścia w istniejące dotychczas nacięcie.
- Nie używać okrzesywarki do unoszenia bądź przemieszczania drewna.
- Sprawdzać, czy drewno nie zawiera obcych przedmiotów (gwoździ itp.).
- Unikać chwytania ruchomych gałęzi lub przedmiotów przez łańcuch tnący. W takiej sytuacji natychmiast wyłączyć okrzesywarkę.
- Wyłączyć urządzenie podstawowe i wsunąć osłonę zabezpieczającą na łańcuch tnący w przypadku:
 - prac kontrolnych, nastawczych i pielęgnacyjnych;
 - prac przy szynie prowadzącej i łańcuchu tnącym;
 - pozostawienia urządzenia;
 - transport;
 - przechowywania;
 - prac konserwacyjnych i naprawczych;
 - niebezpieczeństwo.
- Zachować minimalną odległość 15 m od napowietrznych przewodów elektrycznych.

3.4 Zasady bezpieczeństwa dotyczące nożyc do żywopłotu

- Przed przycięciem sprawdzić zarośla i krzewy pod kątem ukrytych obiektów, na przykład drutów, ogrodzeń drucianych, przewodów elektrycznych, urządzeń ogrodowych, butelek, i w razie potrzeby je usunąć.

- Poruszać urządzeniem i transportować je tak, aby osoby i zwierzęta nie mogły dotknąć noża tnącego. Przed transportem wsunąć osłonę zabezpieczającą na nóż tnący.
- Podczas pracy nie należy przytrzymywać ciętych gałęzi.
- Przed usunięciem zakleszczonej gałęzi wyłączyć urządzenie i poczekać, aż nóż tnący się zatrzyma.
- Nie używać nożyc do żywopłotu w celu podnoszenia lub usuwania z drogi kawałków drewna lub innych przedmiotów.
- Wyłączyć urządzenie podstawowe i wsunąć osłonę zabezpieczającą na nóż tnący w przypadku:
 - prac kontrolnych, nastawczych i pielęgnacyjnych;
 - praca przy nożu tnącym;
 - pozostawienia urządzenia;
 - transport;
 - przechowywania;
 - prac konserwacyjnych i naprawczych;
 - niebezpieczeństwo.
- Zachować minimalną odległość 15 m od napowietrznych przewodów elektrycznych.

4 MONTAŻ

⚠ OSTRZEŻENIE! Zagrożenia wynikające z niekompletnego montażu! Eksploatacja niekompletnie zmontowanego urządzenia może prowadzić do poważnych obrażeń ciała.

- Urządzenie należy eksploatować tylko po kompletnym zmontowaniu!
- Przed włączeniem należy sprawdzić, czy wszystkie urządzenia zabezpieczające i ochronne są na swoim miejscu i działają w odpowiedni sposób!

4.1 Zespół silnika

4.1.1 Montaż uchwytu (07)

1. Umieścić podstawę rękojeści (07/1) w kołnierzu gumowym znajdującym się na trzpieniu rurowym zespołu silnika.
2. Umieścić rękojeść (07/2) w podstawie rękojeści (07/2) i zmontować te elementy ze sobą za pomocą śrub.

4.1.2 Montaż trzpienia dzielonego (09,10)

Za pomocą trzpienia dzielonego mocuje się nasadki.

1. Odkręcić nakrętkę zabezpieczającą (09/1) (09/a) i wysunąć nieco zawleczkę (09/2) (09/b).
2. Włożyć trzpień dzielony (10/1) aż do oporu do mocowania wałka dzielonego (10/2).
3. Włożyć zawleczkę (09/2) i zamocować wałek dzielony (10/1) za pomocą nakrętki mocującej (09/1) (09/c).

4.1.3 Demontaż trzpienia dzielonego (09,10)

1. Odkręcić nakrętkę zabezpieczającą (09/1) (09/a) i wysunąć nieco zawleczkę (09/2) (09/b).
2. Wyciągnąć wałek dzielony (10/1) z mocowania wałka dzielonego (10/2) (10/b).
 - ⇒ Urządzenie Multitool BC 260 MT można przechowywać w sposób niezabierający miejsca.

4.1.4 Montaż drążka przedłużającego

Wskazówka Stosować drążek przedłużający tylko z nasadką wysokościową i nasadką nożycową.

1. Montaż / demontaż drążka przedłużającego (02) przeprowadzać analogicznie do montażu / demontażu wałka dzielonego patrz *Rozdział 4.1.2 "Montaż trzpienia dzielonego (09,10)", strona 176*.

4.1.5 Mocowanie pasa na urządzeniu podstawowym

Dołączony pas do noszenia przenosi ciężar z nasadki, drążka przedłużającego i urządzenia podstawowego na tułów operatora.

1. Zawiesić pas na ramieniu.
2. Zaczepić karabinek pasa o pierścień na urządzeniu podstawowym.
3. Przesuwając sprzączkę na pasie dopasować długość pasa tak, aby umożliwić wygodne noszenie całego urządzenia.
4. Wykonać kilka ruchów roboczych przy wyłączonym urządzeniu, aby przetestować długość pasa. W razie potrzeby dopasować długość pasa.
 - Nasadka kosi lub podkaszarki muszą pracować w położeniu równoległym do podłoża.

4.2 Nasadka podkaszarki i kosi (03,04)

4.2.1 Montaż tarczy ochronnej (08)

Wskazówka Tarcza ochronna chroni użytkownika przed odrzucanymi przedmiotami. Wbudowany nóż (do obcinania linki) przycina automatycznie linkę tnącą na optymalną długość.

1. Podłożyć blaszkę (08/1) pod tarczę ochronną (08/2).
2. Przymocować za pomocą czterech śrub do wałka dzielonego (08/3).

4.2.2 Montaż szpuli żyłki (11)

Ostrzeżenie! Niebezpieczeństwo zranienia przez oddzielające się elementy urządzenia. Elementy urządzenia oddzielające się podczas pracy mogą prowadzić do ciężkich obrażeń.

- Przymocować narzędzia tnące tak, aby nie mogły oddzielić się podczas pracy.

1. Jeśli jest zamontowana: Zdjąć tarczę nożową patrz *Rozdział 4.2.4 "Montaż tarczy nożowej (13)", strona 177*.
2. Tarczę zabieraka (11/1) założyć na trzpień prowadzący (11/2) przekładni kątowej.
3. W celu zablokowania wetknąć klucz sześciokątny (11/3) w otwór tarczy zabieraka (11/1).
4. Nakręcić głowicę żyłki (11/4) na przekładnię kątową i mocno dokręcić. **Gwint lewoskrętny! Dokręcić szpulę żyłki w lewo!**

4.2.3 Wymiana żyłki tnącej (12)

1. Obrócić pokrętko (12/1) tak, aby strzałki (12/2, 12/3) leżały w jednej linii.
2. Wsunąć żyłkę tnącą do otworu (12/4) na tyle daleko, aby była ona po obu stronach głowicy żyłki równo długa.
3. Wkręcić żyłkę tnącą do głowicy żyłki: Obrócić pokrętko (12/1) na tyle daleko zgodnie ze strzałkami (12/5), aby żyłka tnąca po obu stronach wystawała jeszcze ok. 10 cm z głowicy żyłki.

4.2.4 Montaż tarczy nożowej (13)

Ostrzeżenie! Niebezpieczeństwo zranienia przez oddzielające się elementy urządzenia. Elementy urządzenia oddzielające się podczas pracy mogą prowadzić do ciężkich obrażeń.

- Przymocować narzędzia tnące tak, aby nie mogły oddzielić się podczas pracy.

1. Jeśli jest zamontowana: Zdjąć głowicę żyłki patrz *Rozdział 4.2.2 "Montaż szpuli żyłki (11)", strona 177.*
2. Zdemontować mniejszą osłonę z tarczy ochronnej.
3. Wyciągnąć zawleczkę (13/8) i zdjąć kołnierz (13/5).
4. Położyć tarczę nożową (13/4) na tarczy zabierakowej (13/2) w taki sposób, aby otwór w tarczy nożowej pokrywał się dokładnie z okrągłą prowadnicą tarczy zabierakowej.
5. Założyć kołnierz (13/5) na tarczę nożową w taki sposób, aby płaska powierzchnia była skierowana prosto w stronę tarczy nożowej.
6. Dokręcić do oporu nakrętkę mocującą (13/7) na trzpieniu prowadzącym wału napędowego (13/1). W tym celu należy włożyć klucz imbusowy (13/3) w specjalnie wykonany otwór, po czym obrócić klucz w lewo do oporu.
7. Zabezpieczyć nakrętkę (13/7) za pomocą zawleczeni (13/8).
8. Zamontować z powrotem mniejszą osłonę na tarczy ochronnej.

4.3 Nasadka wysokościowa (05)

4.3.1 Montaż prowadnicy i łańcucha tnącego (16-20)

⚠ OSTROŻNIE! Niebezpieczeństwo zranienia przez łańcuch tnący. Krawędzie tnące łańcucha tnącego są bardzo ostre, dlatego podczas manipulowania przy łańcuchu może dojść do ran ciętych. Przed przystąpieniem do wszelkich prac przy łańcuchu tnącym należy:

- Wyłączyć silnik.
 - Nosić rękawice ochronne.
1. Poluzować nakrętkę mocującą (16/1) osłony koła łańcuchowego (16/2) (16/a). Wyciągnąć nakrętkę mocującą i osłonę koła łańcuchowego.
 2. Odkręcić śrubę naprężania łańcucha (17/1) wkrętakiem na kluczu uniwersalnym. Obracać śrubę mechanizmu napinającego łańcuch w lewo do momentu, w którym czop (17/2) tego mechanizmu znajdzie tylnym zakończeniu gwintu.
 3. Wkładanie łańcucha tnącego:
 - Zęby tnące (18/1) łańcucha tnącego (18/2), które powinny znajdować się u góry na szynie prowadzącej, wyrównać względem końcówki szyny prowadzącej (18/3) (18/a).

Wskazówka: Zwrócić uwagę na prawidłowe zamontowanie łańcucha!

- Włożyć łańcuch tnący (18/2) w rowek (18/4) szyny prowadzącej i całkowicie poprowadzić go wokół szyny prowadzącej.
4. Włożyć szynę prowadzącą razem z założonym łańcuchem tnącym do otwartej obudowy:
 - Założyć łańcuch tnący (19/1) wokół napędowego koła łańcuchowego (19/2).
 - Wyrównać szynę prowadzącą (19/3) tak, aby czop prowadzący (19/4) znalazł się w otworze podłużnym (19/5) szyny prowadzącej.
 - Wyrównać szynę prowadzącą (19/3) tak, aby czopy naprężania łańcucha (19/6) znalazły się w obu otworach naprężania łańcucha.
 - Wyrównać łańcuch tnący (19/1) tak, aby znajdował się w rowku szyny prowadzącej (19/3) i przylegał do napędowego koła łańcuchowego (19/2).
 5. Założyć osłonę koła łańcuchowego (16/2) i dokręcić nakrętkę mocującą (16/1) (16/b).
 6. Założyć z powrotem osłonę (16/2), po czym dokręcić nakrętkę zabezpieczającą (16/1) ręcznie do oporu.
 7. Naprężyć łańcuch tnący.

4.3.2 Naprężanie i luzowanie łańcucha tnącego (17)

i WSKAZÓWKA Łańcuch tnący jest prawidłowo naprężony, jeżeli:

- przylega do dolnej części prowadnicy i można go przeciągnąć ręką;
 - na środku prowadnicy można go podnieść o 3–4 mm.
1. Poluzować lekko nakrętkę mocującą osłony.
 2. Naprężyć łańcuch tnący, używając do tego klucza uniwersalnego:
 - Naprężanie łańcucha tnącego: Obracać śrubę naprężania łańcucha (17/1) w kierunku ruchu wskazówek zegara (17/a).
 - Luzowanie łańcucha tnącego: Obracać śrubę naprężania łańcucha (17/1) w kierunku przeciwnym do ruchu wskazówek zegara (17/b).
 3. Skontrolować naprężenie łańcucha (patrz *Rozdział 7.3.2 "Kontrola naprężenia łańcucha", strona 181*). W razie potrzeby powtórzyć poprzedni krok.

4.4 Nasadka nożycowa (14,15)

Aby zoptymalizować pracę, należy wyregulować kąt nachylenia nasadki nożycowej.

1. Zwolnić dźwignię regulacyjną (14/1).
2. Nachylić przyrząd pod żądanym kątem (14/a).
3. Zaciśnąć dźwignię regulacyjną (14/1).
4. Przed przystąpieniem do pracy zdjąć szyny ochronne (15/1) (15/a).

5 PALIWO I MATERIAŁY EKSPLOATACYJNE

UWAGA! Niebezpieczeństwo uszkodzenia silnika. Czysta benzyna prowadzi do uszkodzenia i całkowitej awarii silnika. W tym przypadku roszczenia gwarancyjne względem producenta są wykluczone.

- Zawsze użytkować silnik z mieszanką benzyny i oleju o zalecanych proporcjach zmieszania.

Przestrzegać zasad bezpieczeństwa patrz *Rozdział 3.1.8 "Obchodzenie się z benzyną i olejem", strona 175.*

- Korek zbiornika musi być zawsze zamknięty do oporu
- W przypadku wycieku benzyny:
 - nie uruchamiać silnika
 - nie próbować uruchamiać zapłonu
 - Czyszczenie urządzenia
 - odczekać do momentu wyparowania resztek paliwa

5.1 Sporządzanie mieszanki paliwa

WSKAZÓWKA Używać tylko mieszanki paliwa w stosunku 25:1. Zaleca się używanie paliw o niewielkiej zawartości bioetanolu (< 5%).

1. Wlać benzynę i olej dwusuwowy do odpowiedniego zbiornika zgodnie z tabelą.
2. Zmieszać dokładnie oba składniki.

5.2 Proporcje składników mieszanki paliwa

Procedura mieszania	Benzyna [litr]	Olej mieszalny [mili-litr]
25 części benzyny	1 l	40 ml
1 część	3 l	120 ml
Olej mieszalny 2-suwowy	5 l	200 ml

6 URUCHOMIENIE

WSKAZÓWKA Sprawdzać urządzenie pod kątem uszkodzeń przed codziennym przyjęciem do użytkowania, po upuszczeniu lub innych uderzeniach. Zlecić jego naprawę przed zastosowaniem.

- Używanie urządzenia z uszkodzonym bądź zużytym narzędziem tnącym i/lub uszkodzonymi bądź zużytymi elementami mocującymi jest zabronione!
- Przewiesić pas nośny przez lewe ramię i zachaczyć go o ucho zespołu silnika (01/2)
- Stać w stabilnej pozycji.
- Nie wprawiać w ruch nieosłoniętej tarczy ochronnej
- Stosować się do przepisów krajowych dotyczących czasu pracy
- Stosować się zawsze do instrukcji obsługi opracowanej przez producenta silnika, wchodzącej w zakres dostawy
- Przed użyciem narzędzia tnącego należy sprawdzić jego stan pod kątem uszkodzeń lub pęknięć; w razie potrzeby wymienić zużyte bądź uszkodzone części na nowe oryginalne elementy

6.1 Przygotowanie

Ustawienia dźwigni ssania

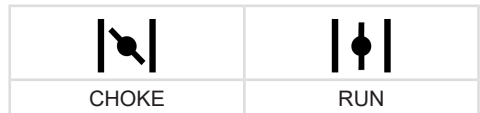

Rozruch na zimno

Gdy silnik jest zimny, tj. nie był używany przez ponad 5 minut, należy wykonać „zimny rozruch”.

Rozruch na gorąco

Gdy silnik jest jeszcze rozgrzany, tj. krótko po wyłączeniu, należy wykonać „ciepły rozruch”. Nie używa się wówczas funkcji ssania.

6.2 Uruchamianie / zatrzymywanie silnika (22)

⚠ NIEBEZPIECZEŃSTWO! Zagrożenia życia przez zatrucie. Spaliny z silnika zawierają tlenek węgla, który może zabić człowieka w ciągu kilku minut.

- Nigdy nie używać silnika w zamkniętych pomieszczeniach, ale wyłącznie na otwartej przestrzeni.
- Nie wdychać spalin z silnika.
- Wyłączyć silnik w przypadku złego samopoczucia, zawrotów głowy i słabości podczas użytkowania urządzenia. Natychmiast udać się do lekarza.

Uruchamianie silnika

i Przed uruchomieniem skrócić linkę tnącą do 13 cm, aby nie przeciążać silnika.

Rozruch na zimno

1. Ustawić wyłącznik START/STOP (22/4) w położeniu START.
2. Ustawić dźwignię przepustnicy (22/1) w położeniu DŁAWIENIE.
3. Wielokrotnie (10x) mocno nacisnąć pompę paliwową (22/3) do momentu, aż w pompie ssącej pojawi się benzyna/piana.
4. Urządzenie mocno docisnąć jedną ręką do podłoża.
5. Naciągnąć powoli linkę rozrusznika (22/2) do oporu, po czym pociągnąć ją szybko i z dużą siłą. Nie wyciągać linki rozrusznika w całości; przesunąć uchwyt rozrusznika powoli wstecz, aby linka rozrusznika mogła się prawidłowo zwinąć.
6. Powtarzać tę procedurę, aż słyszalny będzie zapłon silnika.
7. Bezpośrednio po zapłonie silnika ustawić dźwignię przepustnicy w położeniu PRACA.
8. Pociągając linkę rozrusznika do momentu, aż silnik uruchomi się.
9. Jeżeli silnik nie uruchomi się, powtórzyć kroki 1-8.
10. Zwolnienie dźwigni gazu skutkuje pracą silnika na biegu jałowym.

Rozruch na gorąco

1. Ustawić wyłącznik START/STOP (22/4) w położeniu START.
2. Ustawić dźwignię przepustnicy (22/1) w położeniu PRACA.

3. Zablokować dźwignię gazu (22/6) w sposób opisany w punkcie „Rozruch na zimno”.
4. Pociągnąć linkę rozrusznika (22/2) maks. 6-krotnie - silnik zaskakuje. Trzymać dźwignię gazu (22/6) wciśniętą do oporu do momentu ustabilizowania się pracy silnika.
 - Silnik nie zaskakuje:
 - Ustawić dźwignię przepustnicy (22/1) w położeniu PRACA
 - Pociągnąć 5-krotnie linkę rozrusznika (22/2)
 - Jeśli silnik nadal nie zaskakuje:
 - Odczekać 5 minut, po czym spróbować ponownie uruchomić silnik, wciskając dźwignię gazu do oporu

Zatrzymywanie silnika

1. Zwolnić dźwignię gazu (22/6) i pozwolić silnikowi pracować na biegu jałowym.
2. Ustawić wyłącznik START/STOP (22/4) w położeniu STOP.

7 OBSŁUGA

Podczas przycinania i cięcia silnik powinien pracować zawsze na wysokich obrotach.

7.1 Praca z nasadką podkaszarki

7.1.1 Przycinanie

- Pochylić lekko urządzenie do przodu i przemieścić je z lewej strony na prawą płynnym ruchem z jednakową, niezbyt wielką prędkością.
- Najlepsze efekty cięcia otrzymuje się, ścinając suchą trawę.
- Nie prowadzić linki tnącej bezpośrednio wzdłuż muru ani kamiennych płyt, ponieważ powoduje to nadmierne zużycie linki.
- Ścinać wysoką trawę i gęste rośliny etapami, aby nie doszło do zatkania nawoju linki.
- Dopasować prędkość obrotową silnika i głębokość cięcia do danych warunków. Jeżeli prędkość obrotowa silnika jest za niska, do narzędzia tnącego mogą się dostać fragmenty krzaków i zakleszczyć się.
- Jeśli trawa, gałęzie lub inne objekty dostaną się do narzędzia tnącego lub jeśli urządzenie wibruje w nietypowy sposób, natychmiast wyłączyć silnik i sprawdzić urządzenie.
- Zablokowanie przekładni kątownej może doprowadzić do uszkodzenia sprzęgła.

- Linka tnąca działa jeszcze przez chwilę po wyłączeniu nasadki z nawojem linki. Przed ponownym włączeniem urządzenia należy odczekać, aż ruch linki ustanie.
- Gdy nawój linki jest pusty, wymienić linkę tnącą.

7.1.2 Wydłużanie linki tnącej (25)

I WSKAZÓWKA Odcinak linki na tarczy ochronnej skracca linkę do dopuszczalnej długości.

Żyłka tnąca skracca się podczas pracy i ulega strzępieniu.

- Głowicą żyłki (25/1) stale muskać trawę (25/a). Zapewnia to rozwijanie kawałka nowej żyłki tnącej ze szpuli żyłki i odcinanie zużytej końcówki żyłki przez obcinacz żyłki (25/2).

7.2 Praca z nasadką kosi

7.2.1 Nie dopuszczać do wystąpienia odrzutu

- Zwracać uwagę na stan bezpieczeństwa. Rozstawić wygodnie stopy i przygotować się na możliwość wystąpienia odrzutu w każdej chwili.
- Przed rozpoczęciem cięcia nóż tnący powinien wejść na pełne obroty.

7.2.2 Koszenie

- Pochylić lekko urządzenie do przodu i przemieścić je z prawej strony na lewą płynnym ruchem z jednakową, niezbyt wielką prędkością. Wówczas cięty materiał będzie padać na skoszoną powierzchnię.
- Wysokie trawy i gęstą roślinność należy kosić stopniowo. W tym celu należy skosić najpierw górną część łodyg ciętego materiału, przesuwając urządzenie w prawo. Następnie należy skosić dolną część jego łodyg, przynosząc urządzenie w kierunku przeciwnym, tj. w lewo.
- Pracując na wzgórzu, należy posuwać się równoległymi pasami w przód. Skosić jeden pas w górę zbocza, po czym zawrócić przez skoszony obszar i skosić następny pas roślinności.
- Dopasować prędkość obrotową silnika i głębokość cięcia do danych warunków. Jeżeli prędkość obrotowa silnika jest za niska, do narzędzia tnącego mogą się dostać fragmenty krzaków i zakleszczyć się.
- Jeśli trawa, gałęzie lub inne objekty dostaną się do narzędzia tnącego lub jeśli urządzenie

wibruje w nietypowy sposób, natychmiast wyłączyć silnik i sprawdzić urządzenie.

- Zablokowanie przekładni kątowej może doprowadzić do uszkodzenia sprzęgła.
- Nigdy nie należy usuwać zakleszczonego materiału podczas pracy noża tnącego. Należy zaczekać do momentu całkowitego zatrzymania noża.
- Stępiony, pęknięty lub zgięty nóż należy wymienić na nową oryginalną część zamienną.

7.3 Praca z nasadką wysokościową

7.3.1 Nie dopuszczać do wystąpienia odrzutu

Podczas pracy z okrzesywarką może wystąpić niebezpieczeństwo odrzutu w przypadku niewłaściwego użytkowania. Aby tego uniknąć należy:

- Zawsze mocno trzymać okrzesywarkę dwiema rękami.
- Rozpocząć ścinanie tylko za pomocą uruchomionego łańcucha tnącego.
- Dla lepszej kontroli stosować dolną krawędź prowadnicy. Trzymać przy tym okrzesywarkę możliwie najbardziej płasko.
- Nigdy nie ścinać czubkiem prowadnicy.
- Ścinanie górną krawędzią może spowodować odrzut piły, jeżeli łańcuch tnący się zakleszczy lub trafi na ciało stałe w drewnie.
- Pracować tylko z właściwie naostrzonym i naprężonym łańcuchem tnącym.

7.3.2 Kontrola naprężenia łańcucha

⚠ OSTROŻNIE! Ryzyko odniesienia obrażeń wskutek odskoczenia łańcucha tnącego!

Niewystarczająco naprężone łańcuch tnący może odskoczyć podczas pracy i spowodować obrażenia.

- Należy często kontrolować naprężenie łańcucha. Naprężenie łańcucha jest zbyt małe, gdy ogniwa napędowe wystają z rowka w dolnej części prowadnicy.
- Jeśli naprężenie łańcucha jest zbyt małe, naprężyć go zgodnie z instrukcjami.

Čzęsto kontrolować naprężenie łańcucha, ponieważ nowe łańcuchy tnące mają tendencję do wydłużania.

1. Przeciągnąć łańcuch tnący ręką i skontrolować przy tym:
 - W zimnym stanie: Łańcuch tnący jest właściwie naprężony, jeżeli pośrodku prowadnicy można unieść go na ok. 3 – 4

mm i lekko przeciągnąć ręką. Przy temperaturze roboczej łańcuch tnący wydłuży się i zwisa.

- Elementy napędowe łańcucha tnącego nie mogą wyjść ze złobienia w dolnej części prowadnicy – łańcuch mógłby wtedy wyskoczyć.

2. W razie potrzeby naprężyć łańcuch tnący patrz *Rozdział 4.3.2 "Naprężanie i luzowanie łańcucha tnącego (17)", strona 178.*

7.4 Praca z nakładką nożową

- Ustawić nożyce pod odpowiednim kątem.
- Maksymalna średnica cięcia zależy od rodzaju drewna, wieku, wilgotności i twardości drzewa. Dlatego przed ścinaniem żywoplotu należy skrócić bardzo grube gałęzie za pomocą sekatora do odpowiedniej długości.
- Dzięki dwustronnemu nożowi nożyce do żywoplotu można prowadzić z jednej strony na drugą ruchem do przodu i do tyłu lub ruchem wahadłowym.
- Najpierw ścinać boki żywoplotu, a następnie jego górę.
- Ścinać żywoplot od dołu do góry.
- Ścinać żywoplot na kształt trapezu. Zapobiega to obumieraniu dolnych partii żywoplotu z powodu niedoboru światła.
- Aby równo przyciąć górną powierzchnię żywoplotu, należy rozciągnąć linkę na całej jego długości.

8 KONSERWACJA I PIELĘGNACJA

⚠ OSTRZEŻENIE! Niebezpieczeństwo odniesienia ran ciętych. Niebezpieczeństwo odniesienia ran ciętych w przypadku kontaktu z ruchomymi częściami o ostrych krawędziach i narzędziami tnącymi.

- Przed przystąpieniem do prac związanych z konserwacją, pielęgnacją i czyszczeniem należy zawsze wyłączyć urządzenie.
- Podczas wykonywania prac związanych z konserwacją, pielęgnacją i czyszczeniem należy zawsze nosić rękawice ochronne.
- Nie narażać urządzenia na działanie wilgoci lub wpływu wilgoci z otoczenia.
- Części z tworzywa sztucznego czyścić ściereczką, nie używając przy tym środków do czyszczenia ani rozpuszczalników.
- Sprawdzić styki elektryczne pod kątem korozji, w razie potrzeby oczyścić małym pędz-

lem drucianym i spryskać sprayem do styków.

8.1 Zespół silnika (23,24)

8.1.1 Czyszczenie filtra powietrza (23)

UWAGA! Niebezpieczeństwo uszkodzenia silnika. Używanie silnika bez filtra powietrza prowadzi do ciężkich uszkodzeń silnika!

- Nigdy nie użytkować urządzenia bez filtra powietrza.
- Regularnie czyścić filtr powietrza.
- Wymienić uszkodzony filtr powietrza.

1. Usunąć śrubę gwiazdztą (23/1)
2. Zdjąć pokrywę (23/2).
3. Wyjąć filtr powietrza (23/3).
4. Wyczyścić go wodą i mydłem. Nie stosować benzyny!
5. Pozostawić filtr powietrza do wyschnięcia.
6. Zamontować filtr w odwrotnej kolejności.

8.1.2 Wkładanie filtra paliwa

UWAGA! Niebezpieczeństwo uszkodzenia silnika. Używanie silnika bez filtra paliwa prowadzi do ciężkich uszkodzeń silnika!

- Nigdy nie użytkować urządzenia bez filtra paliwa.
- Regularnie czyścić filtr paliwa.
- Wymienić uszkodzony filtr paliwa.

1. Całkowicie zdemontować pokrywę zbiornika.
2. Usunąć resztkę paliwa do odpowiedniego zbiornika.
3. Wyciągnąć filtr ze zbiornika za pomocą metalowego haczyka.
4. Wyjąć filtr ruchem obrotowym.
5. Wymienić filtr.

8.1.3 Regulacja gaźnika

Gaźnik jest fabrycznie ustawiony na optymalne parametry.

8.1.4 Wymiana świecy zapłonowej (24)

Odstęp między elektrodami patrz dane techniczne.

1. Dokręcić świecę zapłonową z momentem 12-15 Nm.
2. Nałożyć końcówkę przewodu świecy zapłonowej na świecę.

8.2 Nasadka kosi i podkaszarki

8.2.1 Czyszczenie tarczy ochronnej

WSKAZÓWKA Regularnie czyścić tarczę ochronną, aby uniknąć przegrzewania trzpienia dzielonego.

1. Wyłączyć urządzenie.
2. Resztki z koszenia ostrożnie usunąć za pomocą śrubokręta itp.

8.2.2 Ostrzenie odcinacza żyłki (26)

1. Poluzować śrubę mocującą (26/1).
2. Zacisnąć odcinacz żyłki (26/2) w imadle i naostrzyć go pilnikiem. Ostrzyć tylko w jednym kierunku.
3. Ponownie zamocować odcinacz żyłki śrubami mocującymi na tarczy ochronnej (26/3). Mocno dokręcić śruby mocujące.

8.2.3 Wymiana odcinacza linki (26)

1. Poluzować śrubę mocującą (26/1).
2. Ponownie zamocować nowy odcinacz linki śrubami mocującymi na tarczy ochronnej (26/3). Mocno dokręcić śruby mocujące.

8.2.4 Wymiana tarczy nożowej

Wymiana tarczy nożowej: patrz *Rozdział 4.2.4 "Montaż tarczy nożowej (13)"*, strona 177.

8.3 Nasadka wysokościowa

8.3.1 Uzupelnianie oleju do smarowania łańcucha tnącego (20)

Po dostarczeniu w urządzeniu nie znajduje się olej do smarowania łańcucha!

UWAGA! Niebezpieczeństwo uszkodzenia urządzenia. Użytkowanie urządzenia bez oleju do smarowania łańcucha tnącego prowadzi do uszkodzeń łańcucha i prowadnicy.

- Nigdy nie użytkować urządzenia bez oleju do smarowania łańcucha.
- Przed rozpoczęciem pracy wlać olej do smarowania łańcucha do zbiornika oleju i kontrolować poziom oleju podczas pracy.
- Co najmniej przed każdym rozpoczęciem pracy sprawdzać, czy smarowanie łańcucha działa prawidłowo.

Trwałość i wydajność łańcucha tnącego zależą od optymalnego smarowania. Podczas pracy łańcuch tnący jest automatycznie smarowany olejem.

UWAGA! Niebezpieczeństwo uszkodzenia urządzenia. Stosowanie zużytego oleju do smarowania łańcucha prowadzi do przedwczesnego zużycia szyny prowadzącej i łańcucha piły ze względu na zawarty w nim ścier metalowy. Powoduje także unieważnienie gwarancji producenta.

- Nie należy nigdy używać zużytego oleju, lecz jedynie oleju do pił łańcuchowych ulegającego biodegradacji.

UWAGA! Niebezpieczeństwo zanieczyszczenia środowiska naturalnego. Stosowanie oleju mineralnego do smarowania łańcucha prowadzi do znacznego zanieczyszczenia środowiska naturalnego.

- Nie należy nigdy używać oleju mineralnego, lecz jedynie oleju do pił łańcuchowych ulegającego biodegradacji.

Zawsze przed rozpoczęciem pracy należy sprawdzić poziom oleju i w razie potrzeby wlać olej do smarowania łańcucha:

1. Skontrolować poziom oleju i zbiornik oleju. Olej musi być zawsze widoczny. Nie należy przekraczać minimalnego i maksymalnego poziomu oleju.
2. Ustawić okrzesywarkę poziomo na stałym podłożu i przytrzymać.
3. Oczyścić urządzenie wokół korka zbiornika oleju (20/1).
4. Odkręcić korek zbiornika oleju (20/1).
5. Napełnić zbiornik olejem do smarowania łańcucha ulegającym biodegradacji. Nie przepłukać!
 - Aby ułatwić napełnianie, użyć lejka.
 - Do zbiornika oleju nie mogą przedostać się zanieczyszczenia.
6. Zakręcić korek zbiornika oleju (20/1).

8.3.2 Regulacja i sprawdzanie smarowania łańcucha

Regulacja smarowania łańcucha

Smarowanie łańcucha jest ustawione fabrycznie. W zależności od rodzaju drewna i techniki pracy ilość oleju może być różna i należy ją dostosować.

1. Regulować smarowanie łańcucha poprzez śrubę nastawczą znajdującą się pod urządzeniem.



- Przekręcić w kierunku przeciwnym do ruchu wskazówek zegara = duża ilość oleju (MAKS.)
- Przekręcić w kierunku zgodnym z ruchem wskazówek zegara = mała ilość oleju (MIN.)

Sprawdzenie smarowania łańcucha

UWAGA! Niebezpieczeństwo uszkodzenia urządzenia. Kontakt z podłożem powoduje nieuniknione stępienie łańcucha tnącego.

- Nie dotykać podłoża łańcuchem tnącym i zachować bezpieczny odstęp 20 cm!

1. Włączyć urządzenie.
2. Przytrzymać końcówkę szyny prowadzącej w kierunku kartonu lub papieru na podłożu.
 - Jeżeli widoczna jest coraz większa plama oleju, smarowanie łańcucha działa poprawnie.
 - Jeżeli mimo pełnego zbiornika plama oleju nie jest widoczna: Oczyszczyć otwór wlotowy oleju w urządzeniu i rowek szyny prowadzącej.

Jeśli nie zapewni to rozwiązania, skontaktować się z naszym punktem serwisowym.

8.3.3 Wymiana łańcucha tnącego i prowadnicy

Wymiana łańcucha tnącego i prowadnicy

Łańcuch tnący i prowadnica są narażone na większe zużycie. Koniecznie wymienić łańcuch tnący i prowadnicę, gdy nie jest zapewnione bezusterkowe działanie.

Wskazówka: Łańcuch zamienny okrzesywarki (nr art.: 112972) jest dostępny osobno.

8.3.4 Odwracanie prowadnicy

Aby uniknąć zużycia prowadnicy z jednej strony, należy ją odwracać przy każdej wymianie łańcucha.

8.3.5 Ostrzenie łańcucha tnącego

⚠ OSTROŻNIE! Niebezpieczeństwo zranienia wskutek odrzutu. Uszkodzone i niewłaściwie naostrzone łańcuchy zwiększają ryzyko odrzutu! Skutkiem takiego postępowania mogą być poważne obrażenia.

- Regularnie czyścić łańcuch tnący.
- Regularnie sprawdzać łańcuch tnący pod kątem uszkodzeń i wymieniać go, gdy jest to konieczne.
- W przypadku niezaznajomienia się z ostrzeniem łańcucha tnącego: Skontaktować się z działem obsługi klienta.

Ostrzenie łańcucha tnącego jest konieczne w następujących przypadkach:

- Zamiast wiórów wyrzucany jest tylko drewniany pył.
- Okrzesywarka musi być dociskana do drewna podczas cięcia.

Dla niedoświadczonego użytkownika: Ostrzenie łańcucha tnącego zlecać specjalistom. W przypadku samodzielnego ostrzenia łańcucha tnącego należy przestrzegać następujących wartości. Akcesoria są dostępne w specjalistycznych sklepach.

Typ łańcucha tnącego	Oregon 91 P0
Pilnik okrągły	Ø 5,5 mm (7/32")
Odległość ogranicznika głębokości T	0,64 mm (0,025")
Kąt ostrzenia	25°
Kąt natarcia ostrza	60°
Długość struga z zębami a	min. 3 mm

i WSKAZÓWKA Podczas ostrzenia usuwać niewielką ilość materiału! Do ostrzenia łańcucha tnącego zalecamy stosowanie specjalnego urządzenia.

8.3.6 Czyszczenie szyny prowadzącej

1. Należy regularnie czyścić szynę prowadzącą i rowek szyny prowadzącej oraz otwory wylotu oleju.
2. Usunąć zadziór, powstały na szynie prowadzącej przez łańcuch tnący, za pomocą pilnika płaskiego.

- Obrócić prowadnicę po każdej wymianie/każdym ostrzeniu łańcucha, aby uniknąć zużycia z jednej strony.

8.3.7 Kontrola i czyszczenie napędowego koła łańcuchowego

Obciążenie napędowego koła łańcuchowego (19/2) jest szczególnie duże. Dlatego też należy:

- Regularnie sprawdzać zęby koła łańcuchowego pod kątem zużycia lub uszkodzenia.
- Czyścić koło łańcuchowe i mocowanie szyny prowadzącej szczotką.

WSKAZÓWKA Zużyte lub uszkodzone napędowe koło łańcucha zmniejsza trwałość łańcucha tnącego i musi zostać niezwłocznie wymienione przez specjalistę z działu obsługi klienta.

8.4 Nasadka nożycowa

8.4.1 Smarowanie głowicy skrzętnej (21)

Głowicę skrzętą należy smarować co 20 roboczogodzin w trzech punktach smarnych za pomocą smaru stalego przyjaznego dla środowiska.

9 PRZECHOWYWANIE

OSTRZEŻENIE! Niebezpieczeństwo pożaru i wybuchu. Benzyna i olej są łatwopalne. Pożar może prowadzić do ciężkich obrażeń.

- Nie przechowywać urządzenia w pobliżu otwartego ognia lub źródła ciepła.
- Nie przechowywać urządzenia w pomieszczeniu, w którym używa się elektronarzędzi.

Po każdym użyciu należy dokładnie wyczyścić urządzenie i, jeśli są dostępne, założyć pokrywy ochronne. Urządzenie przechowywać w suchym, zamkniętym pomieszczeniu niedostępnym dla dzieci.

Jeśli urządzenie nie będzie używane przez czas dłuższy niż 2–3 miesiące, konieczne jest wykonanie następujących prac, aby zapobiec uszkodzeniom:

- Opróżnić paliwo.
- Uruchomić silnik i pozostawić na biegu jałowym aż do zatrzymania.
- Silnik pozostawić do wystygnięcia.
- Wykręcić świecę zapłonową za pomocą specjalnego klucza do świec zapłonowych.
- Wlać tyżeczkę oleju dwusuwowego do komory spalania.

- Aby rozprowadzić olej we wnętrzu silnika, kilka razy powoli pociągnąć linkę rozrusznika.
- Ponownie przykręcić świecę zapłonową.
- Oczyścić urządzenie:
 - Całe urządzenie i osprzęt oczyścić miękką szczotką i wytrzeć szmatką. Nie używać benzyny ani innych rozpuszczalników!
 - Nie czyścić urządzenia pod bieżącą wodą ani przy użyciu myjki wysokociśnieniowej.
 - Usunąć brud ze wszystkich otworów urządzenia. Zapewnić drożność szczelin wentylacyjnych układu chłodzenia silnika.
 - Zapewnić, aby uchwyty były wolne od żywicy, oleju i tłuszczu. Nie stosować wody, rozpuszczalników i środków do polerowania.
- Przechowywać urządzenie w możliwie suchym miejscu.

10 PONOWNE URUCHOMIENIE

Po każdym użyciu należy dokładnie wyczyścić urządzenie i, jeśli są dostępne, założyć pokrywy ochronne. Urządzenie przechowywać w suchym, zamkniętym pomieszczeniu niedostępnym dla dzieci.

- Wyjąć świecę zapłonową.
- Szybko pociągnąć linkę rozrusznika, aby usunąć pozostały olej z komory spalania.
- Wyczyścić świecę zapłonową, sprawdzić dostęp między elektrodami i ewentualnie wymienić świecę.
- Przygotować urządzenie do użytkowania.
- Napełnić zbiornik właściwym paliwem.

11 UTYLIZACJA



- Benzyna i olej silnikowy nie mogą być utylizowane z odpadami z gospodarstwa domowego ani ściekami, lecz należy przekazać je do osobnej zbiórki lub utylizacji!
- Przed utylizacją urządzenia trzeba opróżnić zbiornik paliwa i zbiornik oleju silnikowego!
- Opakowanie, urządzenie i akcesoria wykonane z materiałów nadających się do recyklingu i należy zapewnić ich odpowiednią utylizację.

12 INFORMACJE DODATKOWE DOTYCZĄCE WARTOŚCI CO₂

Zgodnie z artykułem 43 ustęp 4 rozporządzenia (UE) 2016/1628 jesteśmy zobowiązani do podania wartości CO₂ ustalonej w toku procedury homologacji typu UE.

Wartości CO₂ silników Honda z homologacją typu UE są opublikowane na stronie internetowej <https://www.al-ko.com/shop/media/al-ko-engines/co2.pdf>.

Ten pomiar CO₂ jest wynikiem badania silnika (macierzystego) reprezentatywnego dla typu sil-

nika bądź rodziny silników w stałym cyklu badawczym w warunkach laboratoryjnych i nie stanowi wyraźnej lub dorozumianej gwarancji mocy określonego silnika.

13 OBSŁUGA KLIENTA/SERWIS

Wszelkie pytania dotyczące gwarancji, naprawy lub części zamiennych należy kierować do najbliższego punktu serwisowego AL-KO. Można go znaleźć w następującej witrynie internetowej: www.al-ko.com/service-contacts

14 GWARANCJA

Ewentualne wady materiałowe lub produkcyjne w urządzeniu usuwamy przed upływem ustawowego okresu przedawnienia roszczeń z tytułu rękojmi za wady fizyczne, dokonując wedle naszego uznania naprawy lub wymiany produktu. Okres przedawnienia ustalany jest zgodnie z prawem obowiązującym w kraju, w którym produkt został zakupiony.

Gwarancja obowiązuje tylko w przypadku:

- zastosowania się do treści niniejszej instrukcji obsługi
- prawidłowego postępowania,
- stosowania oryginalnych części zamiennych.

Gwarancja wygasa w przypadku:

- samodzielnych prób naprawy,
- samodzielnych zmian technicznych,
- zastosowania niezgodnie z przeznaczeniem.

Gwarancja nie obejmuje:

- uszkodzeń lakieru spowodowanych zwykłym zużyciem
- części zużywalnych, oznaczonych na wykazie części zamiennych ramką xxxxxx (x).

Okres gwarancji rozpoczyna się od momentu nabycia przez pierwszego użytkownika końcowego. Decydujące znaczenie ma tutaj data dokumentu zakupu. Należy zwrócić się do dystrybutora lub najbliższego autoryzowanego punktu serwisowego, przedkładając niniejszą deklarację gwarancyjną oraz dowód zakupu. Niniejsza deklaracja nie narusza ustawowych roszczeń nabywcy w stosunku do sprzedawcy z tytułu wad.

PŘEKLAD ORIGINÁLNÍHO NÁVODU K POUŽITÍ**Obsah**



1	K tomuto návodu k použití	188	4.2	Nástavec strunové sekačky a kosa (03,04)	194
1.1	Symboly na titulní straně	188	4.2.1	Montáž ochranného štítu (08)	194
1.2	Vysvětlení symbolů a signálních slov	188	4.2.2	Montáž strunové cívký (11)	194
2	Popis výrobku	188	4.2.3	Výměna struny (12)	195
2.1	Použití v souladu s určeným účelem	188	4.2.4	Montáž nožového listu (13)	195
2.2	Možné předvídatelné chybné použití	189	4.3	Nástavec prořezávače větví (05)	195
2.3	Zbytková rizika	189	4.3.1	Montáž vodící lišty a pilového řetězu (16-20)	195
2.4	Bezpečnostní a ochranná zařízení	189	4.3.2	Napnutí a uvolnění pilového řetězu (17)	196
2.5	Symboly na stroji	189	4.4	Nástavec nůžek na živý plot (14,15)	196
2.6	Přehled výrobku (01-06)	190	5	Palivo a provozní prostředky	196
2.7	Součásti dodávky	190	5.1	Vytvoření směsi paliva	196
3	Bezpečnostní pokyny	191	5.2	Míchací poměry paliva	196
3.1	Všeobecné bezpečnostní pokyny	191	6	Uvedení do provozu	196
3.1.1	Obsluha	191	6.1	Příprava	196
3.1.2	Osobní ochranné vybavení	191	6.2	Nastartování/zastavení motoru (22)	197
3.1.3	Bezpečnost na pracovišti	191	7	Obsluha	197
3.1.4	Bezpečnost osob, zvířat a věcných hodnot	191	7.1	Práce s nástavcem strunové sekačky	197
3.1.5	Bezpečnost stroje	191	7.1.1	Sekání	197
3.1.6	Zatížení vibracemi	191	7.1.2	Prodloužení struny (25)	198
3.1.7	Zatížení hlukem	192	7.2	Práce s nástavcem kosa	198
3.1.8	Zacházení s benzínem a olejem	192	7.2.1	Zabraňte zpětnému rázu	198
3.2	Bezpečnostní pokyny pro kosa a strunovou sekačku	193	7.2.2	Sečení	198
3.3	Bezpečnostní pokyny pro prořezávač větví	193	7.3	Práce s nástavcem prořezávače větví	198
3.4	Bezpečnostní pokyny pro nůžky na živý plot	193	7.3.1	Zabraňte zpětnému rázu	198
4	Montáž	194	7.3.2	Kontrola napnutí řetězu	198
4.1	Motorová jednotka	194	7.4	Práce s nástavcem nůžek na živý plot	198
4.1.1	Montáž rukojeti (07)	194	8	Údržba a péče	199
4.1.2	Montáž děleného držadla (09,10)	194	8.1	Motorová jednotka (23,24)	199
4.1.3	Demontáž děleného držadla (09,10)	194	8.1.1	Čištění vzduchového filtru (23)	199
4.1.4	Montáž prodlužovací trubky	194	8.1.2	Nasazení palivového filtru	199
4.1.5	Upevnění popruhu na základní přístroj	194	8.1.3	Nastavení karburátoru	199
			8.1.4	Výměna zapalovací svíčky (24)	199

8.2	Nástavec kosi a strunové sekačky	199
8.2.1	Čištění ochranného štítu	199
8.2.2	Broušení odřezávače struny (26)	199
8.2.3	Výměna odřezávače struny (26)..	199
8.2.4	Výměna nožového listu	200
8.3	Nástavec prořezávače větví	200
8.3.1	Doplňte olej na pilový řetěz (20) ..	200
8.3.2	Regulace a kontrola mazání řetězu	200
8.3.3	Výměna pilového řetězu a vodící lišty	200
8.3.4	Obrácení vodící lišty	200
8.3.5	Broušení pilového řetězu	201
8.3.6	Čištění vodící lišty	201
8.3.7	Kontrola a čištění hnacího řetězového kola	201
8.4	Nástavec nůžek na živý plot	201
8.4.1	Mazání sklopné hlavy (21)	201
9	Skladování	201
10	Opětovné uvedení do provozu	202
11	Likvidace	202
12	Dodatečné informace pro hodnoty CO ₂ ..	202
13	Zákaznický servis/servis	202
14	Záruka	203

1 K TOMUTO NÁVODU K POUŽITÍ

- U německé verze se jedná o originální návod k použití. Všechny ostatní jazykové verze jsou překlady originálního návodu k použití.
- Uchovávejte tento návod vždy tak, abyste si ho mohli přečíst, když budete potřebovat informace o stroji.
- Předávejte dalším osobám pouze výrobek s tímto návodem k použití.
- Přečtěte a dodržujte bezpečnostní pokyny a varování uvedená v tomto návodu.

1.1 Symboly na titulní straně

Symbol	Význam
	Před uvedením do provozu si bezpodmínečně pečlivě přečtěte tento návod k použití. To je předpokladem pro bezpečnou práci a bezproblémovou manipulaci.
	Návod k použití
	Benzinový stroj neprovozujte v blízkosti otevřených plamenů nebo zdrojů tepla.

1.2 Vysvětlení symbolů a signálních slov

⚠ NEBEZPEČÍ! Označuje bezprostředně hrozící nebezpečnou situaci, která – pokud se jí nevyhnete – má za následek smrt nebo vážné zranění.

⚠ VÝSTRAHA! Označuje možnou nebezpečnou situaci, která – pokud se jí nevyhnete – může mít za následek smrt nebo vážné zranění.

⚠ OPATRNĚ! Označuje možnou nebezpečnou situaci, která by mohla mít za následek menší nebo středně těžké zranění, pokud se jí nevyhnete.

⚠ POZOR! Označuje situaci, která by mohla mít za následek věcné škody, pokud se jí nevyhnete.

i UPOZORNĚNÍ Speciální pokyny pro lepší srozumitelnost a manipulaci.

2 POPIS VÝROBKU

2.1 Použití v souladu s určeným účelem

Se základním přístrojem Multitool BC 260 MT lze provozovat následující přídatné stroje:

- Prodlužovací trubka (02)
- Nástavec kosi (03) k sekání silnějších zelených rostlin a podobného porostu.
- Nástavec strunové sekačky (04) je určen k sekání měkké trávy a podobného porostu.
- Nástavec prořezávače větví (05) je určen k odvětvování pevně stojících stromů a dalších dřevin ze země.

- Nástavec nůžek na živý plot (06) je určen jen k odstraňování tenkých větví a nových letorostů živého plotu a keřů ze země.

Základní přístroj i nástavec jsou určeny výhradně jen k použití v soukromém sektoru a venku: Jakékoli jiné používání a dále nepovolené přestavby a dodatečné montáže budou považovány za použití k jinému než určenému účelu a mají za následek propadnutí záruky, dále ztrátu konformity (značka CE) a odmítnutí jakékoli odpovědnosti za škody způsobené uživateli nebo třetí straně ze strany výrobce.

2.2 Možné předvídatelné chybné použití

Stroj není koncipován pro komerční použití ve veřejných parcích a na sportovištích ani pro použití v zemědělství a lesním hospodářství.

Pro nástavec prořezávače větví a nůžek na živý plot používejte jen jednu prodlužovací trubku, i když jsou k dispozici další prodlužovací trubky.

Nástavec kosa a strunové sekačky

- Nesekejte keře, živé ploty, stromy nebo květiny.
- Stroj během provozu nezvedejte ze země.
- Nepoužívejte jiné než originální řezné nástroje výrobce (listový nůž, strunová cívka)

Nástavec prořezávače větví

- Neřežte větve, které se nachází přímo nebo v ostrém úhlu nad uživatelem nebo jinými osobami.
- Stroj nikdy nepoužívejte, jestliže stojíte na žebříku.
- Přístroj nepoužívejte k řezání stavebních materiálů a plstů.
- Nepoužívejte starý nebo minerální olej.

Nástavec nůžek na živý plot

- Nástavec nůžek na živý plot nikdy rychle a silou nepřítlačujte k řezaným větvím. Vaše pracovní pohyby přizpůsobte rychlosti stroje.
- Nikdy u běžícího stroje neodstraňujte větve sevřenou v nosníku nože.
- Stroj nikdy nepoužívejte, jestliže stojíte na žebříku.
- Stroj nepoužívejte k sekání trávníků, okrajů trávníků nebo k drčení na kompostování.

2.3 Zbytková rizika

I při řádném používání stroje ke stanovenému účelu vždy zůstává zbytkové riziko, které nelze vyloučit. Z druhu a konstrukce stroje mohou být

podle použití odvozena následující potenciální ohrožení:

- Zdravotní potíže, které vyplývají z vibrací ruky a paže, pokud je přístroj používán po delší dobu nebo není řádně veden a udržován.
- Nebezpečí popálení při dotyku s horkými díly.
- Nebezpečí požáru.

Nástavec kosa a strunové sekačky

- Odlétávání posekaných předmětů a vdechnutí částic nařezaného materiálu
- Řezná poranění při sáhnutí na otáčející se strunu
- Nebezpečí zranění nohou při dotyku s řezným ústrojím v nezakryté oblasti.

Nástavec prořezávače větví

- Kontakt s odletujícími pilinami a vdechování částic pilin a olejové mlhy
- Poranění odletujícími díly pilového řetězu
- Řezná poranění o pilový řetěz

Nástavec nůžek na živý plot

- Kontakt s padajícími a odlétávajícími uřezanými větvemi
- Kontakt s napjatými větvemi
- Řezná poranění o nožovou lištu
- Poranění způsobená odlamujícími se částmi nožové lišty



2.4 Bezpečnostní a ochranná zařízení

⚠ VÝSTRAHA! Nebezpečí zranění. Poškozená a vyřazená bezpečnostní a ochranná zařízení mohou vést k těžkým poraněním.

- Defektní bezpečnostní a ochranná zařízení nechejte opravit.
- Bezpečnostní a ochranná zařízení nikdy nevyřazujte z provozu.

2.5 Symboly na stroji

Symbol	Význam
	Zvláštní opatrnost při manipulaci!

Symbol	Význam
	Před uvedením do provozu si přečtěte návod k použití!
	
	Noste ochrannou helmu, protihluková sluchátka a ochranné brýle!
	
	Noste ochranné rukavice!
	
	Noste pevnou obuv!
	
	Nebezpečí kvůli odletujícím předmětům!
	
	Vzdálenost mezi strojem a neúčastněnými osobami kolem uživatele musí činit minimálně 15 m.
	Motorová kosa nesmí být v žádném případě provozována s pilovým listem!

Symbol	Význam
	Nebezpečí doběhu.
	Vzdálenost mezi strojem a neúčastněnými osobami kolem uživatele musí činit minimálně 15 m.
	Dodržujte vzdálenost 15 m od vodičů vedení!
	Horký povrch. Nedotýkat se!
	Nebezpečí požáru! Zvláštní opatrnost při manipulaci s benzínem!

2.6 Přehled výrobku (01-06)

Č.	Součást
1	Benzínový motor
2	Oko pro popruh
3	Blokování páky plynu
4	Páčka plynu
5	Spínač START/STOP
6	Rukojeť
7	Upevnění děleného držadla
8	Dělené držadlo
9	Ochranný štít
10	Odřezávač struny
11	Strunová hlava
12	Trojzubec

2.7 Součásti dodávky

K rozsahu dodávky patří zde uvedené položky. Zkontrolujte, zda jsou obsaženy všechny položky:

- Multitool
- Nástavec kosi a strunové sekačky
- Nástavec prořezávače větví
- Nástavec nůžek na živý plot

- Prodlužovací trubka
- Popruh
- Sada nástrojů: Šestihranný klíč, klíč na zapalovací svíčky, klíč na šrouby, závlačka, pilník

3 BEZPEČNOSTNÍ POKYNY

3.1 Všeobecné bezpečnostní pokyny

- Zkontrolujte přístroj, zda není poškozený:
 - Zkontrolujte, zda pohyblivé části bezvadně fungují a nezasekávají se nebo zda nejsou poškozené. Všechny části musí být správně namontované a musí splňovat všechny podmínky pro zajištění bezvadného provozu.
 - Poškozené nebo nečitelné bezpečnostní nálepky musí být vyměněny.
- Nenechte zasunuté žádné nářadí! Vždy před zapnutím zkontrolujte, zda bylo odstraněno veškeré nářadí.
- Neprovádějte žádné jiné opravy než ty, které jsou uvedené v kapitole „Údržba“, ale obraťte se přímo na výrobce, popř. příslušný zákaznický servis.
- Opravy zařízení musí provádět pouze výrobce, popř. některý z jeho zákaznických servisů.

3.1.1 Obsluha

- Mladiství mladší 16 let nebo osoby, které nejsou seznámeny s návodem k použití, nesmějí stroj používat. Respektujte eventuelní zemské specifické bezpečnostní předpisy týkající se minimálního věku uživatele.
- Neobsluhujte stroj pod vlivem alkoholu, drog nebo léků.

3.1.2 Osobní ochranné vybavení

- Aby se předešlo zranění hlavy a končetin, jakož i poškození sluchu, je třeba nosit oděv a ochranné vybavení podle předpisů.
- Osobní ochranné vybavení se skládá z:
 - Ochranná helma, ochranné brýle a ochrana dýchacích orgánů
 - dlouhé kalhoty a pevná obuv
 - při údržbě a péči: ochranné rukavice

3.1.3 Bezpečnost na pracovišti

- Pracujte jen za denního světla nebo za velmi jasného umělého osvětlení.
- Před zahájením práce z pracovní oblasti odstraňte nebezpečné předměty, např. větve, kusy skla a kovu, kameny.

- Dbejte na vlastní stabilitu.

3.1.4 Bezpečnost osob, zvířat a věcných hodnot

- Stroj používejte jen k té práci, pro kterou je určen. Použití k jinému než určenému účelu může mít za následek poranění i poškození věcných hodnot.
- Stroj zapněte jen tehdy, jestliže se v pracovní oblasti nenacházejí žádné osoby a zvířata.
- Udržujte bezpečnostní odstup od osob a zvířat, resp. vypněte přístroj, když se přiblíží osoby nebo zvířata.
- Nemířte výfukovým paprskem motoru nikdy na osoby a zvířata, jakož i na hořlavé produkty a předměty.
- Nikdy nesahejte do sací a větrací mřížky, když běží motor. Rotující části přístroje mohou způsobit zranění.
- Přístroj vypněte vždy, když ho nepotřebujete, např. při přechodu na jinou pracovní oblast, při údržbě a opravách, při tankování směsi benzínu a oleje.
- Přístroj vypněte ihned, pokud se stane úraz, abyste zabránili dalším poraněním a věcným škodám.
- Stroj nikdy nepoužívejte s opotřebenými nebo vadnými díly. Opotřebené nebo vadné díly přístroje mohou zapříčinit těžké úrazy.
- Nepoužívaný přístroj ukládejte mimo dosah dětí.

3.1.5 Bezpečnost stroje

- Stroj používejte jen za následujících podmínek:
 - Stroj není znečištěný.
 - Stroj nevykazuje žádná poškození.
 - Všechny ovládací prvky fungují.
- Všechna držadla stroje udržujte suchá a čistá.
- Nepřetěžujte stroj. Je určen pro lehké práce v soukromém sektoru. Přetížení vedou k poškození stroje.
- Stroj nikdy nepoužívejte s opotřebenými nebo vadnými díly. Poškozené díly vždy vyměňte za originální náhradní díly výrobce. Je-li stroj provozován s opotřebenými nebo poškozenými díly, nemohou být vůči výrobci uplatňovány nároky na záruční plnění.

3.1.6 Zatížení vibracemi

- Nebezpečí vibrace
Skutečná emisní hodnota vibrací při používá-

ní přístroje se může lišit od hodnoty uváděné výrobcem. Před popř. během používání respektujte následující ovlivňující faktory:

- Je stroj používán v souladu s určeným účelem?
- Je materiál správným způsobem posekán, popř. zpracován?
- Nachází se stroj v řádném stavu vhodném k používání?
- Je řezný nástroj správně nabroušený, popř. je řezný nástroj správně namontovaný?
- Jsou namontovány rukojeti a event. volitelné vibrační rukojeti, a jsou pevně spojeny se strojem?
- Stroj provozujte jen s otáčkami spalovacího motoru potřebnými pro příslušnou práci. Nevytáchejte motor na maximum, snížíte hluk a vibrace.
- Kvůli neodbornému používání a údržbě se mohou zvýšit vibrace stroje a hlučnost. To vede ke zdravotním újmám. V takovém případě stroj ihned vypněte a nechte ho opravit od autorizovaného servisu - dílny.
- Stupeň zatížení vibracemi je závislý na prováděné práci, popř. používání stroje. Odhadněte je a vložte odpovídající pracovní přestávky. Výrazně se tím sníží zatížení vibracemi po celou pracovní dobu.
- Delší používání stroje vystavuje obsluhu vibracím a může zapříčinit oběhové problémy („bílý prst – Raynaudova nemoc“). Abyste toto riziko zmenšili, noste rukavice a držte ruce v teple. Pokud se objeví symptom „bílého prstu“, ihned vyhledejte lékaře. K tomuto symptomu patří: Necitlivost, ztráta stability, mravenčení, svědění, bolest, ubývání síly, změna barvy nebo stavu kůže. Normálně postihují tyto symptomy prsty, ruce nebo puls. Nebezpečí se zvyšuje za nízkých teplot (asi pod 10 °C).
- Během pracovního dne si dělejte delší přestávky, abyste si mohli odpočinout od hluku a vibrací. Plánujte si práci tak, aby se použití strojů se silnými vibracemi rozložilo na několik dnů.
- Máte-li nepříjemný pocit nebo jste během používání stroje zjistili zabarvení kůže na vašich rukou, okamžitě přerušte práci. Dodržujte dostatečně dlouhé pracovní přestávky. Bez dostatečných přestávek v práci může dojít k vibračnímu syndromu ruka-paže.

- Minimalizujte riziko vystavení vibracím. Stroj udržujte podle pokynů v návodu k použití.
- Používáte-li stroj častěji, kontaktujte svého prodejce k zakoupení antivibračního příslušenství (např. držadla).
- V pracovním plánu specifikujte, jak lze omezit zatížení vibracemi.

3.1.7 Zatížení hlukem

Určitému zatížení hlukem nelze u tohoto stroje zabránit. Hlučné práce provádějte v doporučených a určených dobách. Dodržujte event. doby klidu a pracovní dobu omezte na minimum. Ke své osobní ochraně a k ochraně v blízkosti se nacházejících osob noste vhodnou ochranu sluchu.

3.1.8 Zacházení s benzínem a olejem

- Nebezpečí výbuchu a požáru: Vytékající směs benzínu a vzduchu způsobuje výbušnou atmosféru. Vznět, výbuch a požár mohou při neodborném zacházení s palivem vést k těžkým úrazům a dokonce k smrti. Dodržujte následující:
 - Při zacházení s benzínem nekuřte.
 - Manipulujte s benzínem pouze venku a nikdy ne v uzavřených místnostech.
 - Bezpodmínečně dodržujte v následujícím uvedená pravidla chování.
- Převážte a skladujte benzín a olej výlučně v nádržích, které jsou k tomu schválené. Zabezpečte, aby k uskladněnému benzínu a oleji neměly přístup děti.
- Zajistěte kvůli prevenci kontaminace půdy (ochrana životního prostředí), aby při tankování neunikl do půdy žádný benzín ani olej. K natankování používejte trychtýř.
- Nikdy netankujte přístroj v uzavřeném prostoru. Na podlaze se mohou nashromáždit benzínové výpary a může nastat vznět nebo dokonce výbuch.
- Neprodleně setřete rozlitý benzín z přístroje a z podlahy. Textilie, kterými jste benzín utírali, nechejte vyschnout na dobře větraném místě, než je zlikvidujete. V jiném případě by mohlo nastat náhlé samovznícení.
- Pokud jste benzín rozlili, vznikají benzínové výpary. Proto neshodíte přístroj na stejném místě, ale nejméně v 3 m vzdálenosti.
- Zabraňte kontaktu kůže s ropnými produkty. Nevdechujte benzínové výpary. K natankování si vždy berte pracovní rukavice. Pravidelně vyměňujte a čistěte svůj ochranný oděv.

- Dbejte na to, aby Vaše šaty nepřišly do kontaktu s benzínem. Oděv ihned vyměňte, pokud se na něj dostal benzín.
- Nikdy netankujte přístroj s běžícím nebo horícím motorem.

3.2 Bezpečnostní pokyny pro kosu a strunovou sekačku

- Stroj vždy obsluhujte oběma rukama.
- Ruce a nohy držte vždy stranou od řezného ústrojí, zejména při zapnutí motoru.
- Po vypnutí motoru počkejte na zastavení řezného ústrojí.
- Posekané předměty odstraňujte jen po úplném zastavení motoru a řezného ústrojí.
- Odřezávače struny se kvůli nebezpečí řezných poranění nedotýkejte nechráněnými rukama.
- Po vytažení nové struny stroj před zapnutím vždy umístěte do jeho normální pracovní polohy.
- Nepoužívejte kovové struny!
- Ochranný štít, řezné ústrojí a motor stále udržujte volné od zbytků ze sečení.
- Osoby, které nejsou se strojem seznámeny, by se měly nejdříve naučit s ním zacházet u vypnutého motoru.
- Při práci ve svahu:
 - Nikdy nepracujte na hladkém a kluzkém svahu.
 - Vždy sečte příčně ke svahu, nikdy ne směrem nahoru nebo dolů.
 - Vždy stůjte pod řezným ústrojím.
- Po kontaktu s cizím tělesem:
 - Vypněte motor.
 - Zkontrolujte, zda stroj není poškozený.
- Pevně namontujte nožový list, aby se nemohl při provozu uvolnit a spadnout.
- Přístroj nikdy nepoužívejte v blízkosti lehce zapalných kapalin nebo plynů. Nebezpečí výbuchu a / nebo požáru!

3.3 Bezpečnostní pokyny pro prořezávač větví

- Při prořezávání zvedněte prořezávač větví maximálně do úhlu 60°. U strmějšího úhlu se nuceně dostanete do oblasti, ve které mohou padat odřezané větve. Vždy stůjte mimo tuto oblast.
- Předem naplánujte únikovou cestu pro únik před padajícími větvemi. Na této cestě se ne-

smí nacházet žádné překážky, jako např. odřezané větve nebo kluzká místa, která by mohla zabránit úniku.

- Udržujte bezpečnostní odstup od okolostojících osob, zvířat, předmětů nebo budov, který činí minimálně asi 2,5násobek délky odřezávané větve. Není-li to možné, řezejte větve po kusech.
- Nepokoušejte se řezat větve, jejichž průměr je větší než délka lišty.
- Nepokoušejte se trefit již existující řez.
- Prořezávač větví nepoužívejte ke zdvihání nebo přesunu dřeva.
- Dbejte na to, aby dřevo bylo bez cizích těles (hřebíky atd.).
- Zabraňte tomu, aby se pohybující se větve nebo předměty zapletly v pilovém řetězu. V tomto případě prořezávač větví okamžitě vypněte.
- Vypněte základní přístroj a ochranný kryt nasadte na pilový řetěz při:
 - kontrolních, nastavovacích a čistících prací
 - práci na vodící liště a pilovém řetězu
 - při opuštění stroje
 - přepravě
 - uložení
 - provádění údržbářských prací a oprav
 - Nebezpečí
- Udržujte minimální odstup 15 m od nadzemních elektrických kabelů.

3.4 Bezpečnostní pokyny pro nůžky na živý plot

- Před stříháním prohlédněte živý plot a keře, zda se tam nenachází skryté předměty – např. dráty, drátěné ploty, elektrická vedení, zahradnické nářadí, lahve – a odstraňte je.
- Stroj posouvajte a přepravujte tak, aby se osoby a zvířata nemohly dotknout nože. Před přepravou nasuňte na nůž ochranný kryt.
- Při práci se nedržte řezaných větví.
- Stroj vypněte a počkejte, až se nůž úplně zastaví dřívě, než odstraníte sevřené větve.
- Nůžky na živý plot nepoužívejte ke zdvihání nebo odhazování kusů dřeva nebo jiných předmětů.

- Vypněte základní přístroj a ochranný kryt nasadte na řezný nůž při:
 - kontrolních, nastavovacích a čistících prací
 - pracích na noži
 - při opuštění stroje
 - přepravě
 - uložení
 - provádění údržbářských prací a oprav
 - Nebezpečí
- Udržujte minimální odstup 15 m od nadzemních elektrických kabelů.

4 MONTÁŽ

⚠ VÝSTRAHA! Nebezpečí v důsledku neúplné montáže! Provoz neúplně smontovaného stroje může přivodit těžká poranění a poškození stroje.

- Stroj provozujte pouze, je-li kompletně smontovaný!
- Před zapnutím vyzkoušejte všechna bezpečnostní a ochranná zařízení, zda jsou k dispozici a jsou funkční!

4.1 Motorová jednotka

4.1.1 Montáž rukojeti (07)

1. Nasadte spodní část rukojeti (07/1) na gumovou manžetu na trubce držadla motorové jednotky.
2. Nasadte rukojeť (07/1) na spodní část rukojeti (07/2) a obě části připevněte šrouby.

4.1.2 Montáž děleného držadla (09,10)

Pomocí děleného držadla se upevňují nástavce.

1. Uvolněte (09/a) zajišťovací matici (09/1) a trochu povytáhněte (09/b) závlačku (09/2).
2. Zasuňte dělené držadlo (10/1) až na doraz do upevnění děleného držadla (10/2).
3. Zasuňte závlačku (09/2) a dělené držadlo (10/1) upevněte (09/c) zajišťovací maticí (09/1).

4.1.3 Demontáž děleného držadla (09,10)

1. Uvolněte (09/a) zajišťovací matici (09/1) a trochu povytáhněte (09/b) závlačku (09/2).
 2. Dělené držadlo (10/1) vytáhněte (10/b) z upevnění děleného držadla (10/2).
- ⇒ Multitool BC 260 MT je možné uchovávat s úsporou místa.

4.1.4 Montáž prodlužovací trubky

ⓘ UPOZORNĚNÍ Prodlužovací trubku použijte jen s nástavcem prořezávače větví a nůžek na živý plot.

1. Montáž/demontáž prodlužovací trubky (02) provádějte analogicky k montáži/demontáži děleného držadla viz *Kapitola 4.1.2 "Montáž děleného držadla (09,10)", strana 194.*

4.1.5 Upevnění popruhu na základní přístroj

Dodaný popruh přenáší zátěž nástavce, prodlužovací trubky a základního přístroje na váš trup.

1. Popruh zavěste na rameno.
2. Háky karabin popruhu zavěste do oka na základním přístroji.
3. Posunutím spony na popruhu upravte délku popruhu tak, abyste mohli celý stroj pohodlně přenášet.
4. S vypnutým strojem proveďte několik pracovních pohybů, abyste mohli otestovat délku popruhu. V případě potřeby přizpůsobte délku popruhu.
 - Nástavec kosa nebo strunové sekačky musí jít rovnoběžně se zemí.

4.2 Nástavec strunové sekačky a kosa (03,04)

4.2.1 Montáž ochranného štítu (08)

ⓘ UPOZORNĚNÍ Ochranný štít chrání uživatele před odletujícími předměty. Integrovaný nůž (odřezávač struny) automaticky odřízne řezací strunu na optimální délku.

1. Vložte kovové lístky (08/1) pod ochranný štít (08/2).
2. Zafixujte je šrouby na děleném držadle (08/3).

4.2.2 Montáž strunové cívky (11)

⚠ VÝSTRAHA! Nebezpečí poranění uvolňujícími se díly stroje. Díly stroje uvolněné během provozu mohou vést k těžkým poraněním.

- Řezné nástroje upevněte tak, aby se nemohly během provozu uvolnit.
1. Jestliže budete provádět montáž: Odstraňte nožový list viz *Kapitola 4.2.4 "Montáž nožového listu (13)", strana 195.*
 2. Unášecí kotouč (11/1) nasuňte na vodící trn (11/2) úhlového převodu.
 3. K aretaci zasuňte šestihřanný klíč (11/3) do otvoru unášecího kotouče (11/1).

- Strunovou hlavu (11/4) nasuňte na úhlový převod a utáhněte. **Levý závit! Strunovou cívkou utáhněte proti směru hodinových ručiček!**

4.2.3 Výměna struny (12)

- Otočným knoflíkem (12/1) otáčejte tak, aby šipky (12/2, 12/3) ležely v jedné linii.
- Strunu zasuňte do otvoru (12/4) tak, aby na obou stranách strunové hlavy byla stejně dlouhá.
- Strunu navlečte do strunové hlavy: Otočným knoflíkem (12/1) otáčejte podle šipek (12/5) tak, aby struna na obou stranách vyčnívala asi 10 cm ze strunové hlavy.

4.2.4 Montáž nožového listu (13)

⚠ VÝSTRAHA! Nebezpečí poranění uvolňujícími se díly stroje. Díly stroje uvolněné během provozu mohou vést k těžkým poraněním.

- Řezné nástroje upevněte tak, aby se nemohly během provozu uvolnit.
- Jestliže budete provádět montáž: Odstraňte strunovou hlavu viz *Kapitola 4.2.2 "Montáž strunové cívkou (11)", strana 194.*
 - Demontujte menší ochranu řezu na ochranném štítu.
 - Vytáhněte závlačku (13/8) a odstraňte přírubu (13/5).
 - Položte nožový list (13/4) na unášecí kotouč (13/2) tak, aby otvor nožového listu ležel přesně na vodičím kruhu unášecího kotouče.
 - Přírubu (13/5) zasuňte na nožový list tak, aby plochá strana ukazovala k nožovému listu.
 - Utáhněte upevňovací matici (13/7) na vodičím trnu hnací hřídele (13/1). K tomu zasuňte šestihranný klíč (13/3) do příslušného otvoru a utáhněte otáčením klíče doleva.
 - Matici (13/7) zajistěte závlačkou (13/8).
 - Menší ochranu řezu opět namontujte na ochranný štít.

4.3 Nástavec přežáváče větví (05)

4.3.1 Montáž vodicí lišty a pilového řetězu (16-20)

⚠ OPATRNĚ! Nebezpečí poranění o pilový řetěz. Řezné hrany pilového řetězu jsou velmi ostré, takže při manipulaci s pilovým řetězem může dojít k řeznému poranění. Před zahájením jakékoli práce s pilovým řetězem dodržujte:

- Vypněte motor.
 - Noste bezpečnostní rukavice.
- Povolte upevňovací matici (16/1) krytu řetězového kola (16/2) (16/a). Sejměte upevňovací matici a kryt řetězového kola.
 - Upínací šroub řetězu (17/1) uvolněte šroubovákem na kombinovaném klíči. Otočte napínací šroub řetězu proti směru hodinových ručiček, až je napínací čep řetězu (17/2) na zadním konci závitů.
 - Nasazení pilového řetězu:
 - Řezací zuby (18/1) pilového řetězu (18/2), které mají ležet nahoře na vodicí liště, vyrovnejte k hrotu vodicí lišty (18/3) (18/a).
Upozornění: Dbejte na správně namontovaný řetěz!
 - Pilový řetěz (18/2) vložte do drážky (18/4) vodicí lišty tak, aby byla vedena kolem celé vodicí lišty.
 - Vodicí lištu včetně nasazeného pilového řetězu vložte do otevřeného pouzdra:
 - Pilový řetěz (19/1) položte kolem hnacího řetězového kola (19/2).
 - Vodicí lištu (19/3) vyrovnejte tak, aby oba vodicí čepy (19/4) zapadly do podélného otvoru (19/5) vodicí lišty.
 - Vodicí lištu (19/3) vyrovnejte tak, aby napínací čep řetězu (19/6) zasahoval do jednoho ze dvou otvorů pro napínání řetězu.
 - Pilový řetěz (19/1) vyrovnejte tak, aby ležel v drážce vodicí lišty (19/3) a na hnacím řetězovém kole (19/2).
 - Nasadte kryt řetězu (16/2) a utáhněte ho (16/b) upevňovací maticí (16/1).
 - Zase nasadte kryt (16/2) a rukou pevně utáhněte upevňovací matici (16/1).
 - Napněte pilový řetěz.

4.3.2 Napnutí a uvolnění pilového řetězu (17)

UPOZORNĚNÍ Pilový řetěz je správně napnutý, když:

- na spodní straně přiléhá k vodící liště a je možné ho rukou protáhnout.
- lze ho uprostřed vodící lišty nadzdvihnout o 3 - 4 mm.

1. Lehce povolte upevňovací matici krytu.
2. Napněte pilový řetěz, přitom použijte kombinovaný klíč:
 - Napnutí pilového řetězu: Upínacím šroubem řetězu (17/1) otáčejte ve směru hodinových ručiček (17/a).
 - Uvolnění pilového řetězu: Upínacím šroubem řetězu (17/1) otáčejte proti směru hodinových ručiček (17/b).
3. Kontrola napnutí řetězu (viz *Kapitola 7.3.2 "Kontrola napnutí řetězu", strana 198*). Event. zopakujte předchozí krok.

4.4 Nástavec nůžek na živý plot (14,15)

Sklon nástavce nůžek na živý plot je možné nastavit pro optimální použití.

1. Uvolněte nastavovací páku (14/1).
2. Příklad nakloňte do požadované polohy (14/a).
3. Utáhněte nastavovací páku (14/1).
4. Před prací sejměte (15/a) ochranné lišty (15/1).

5 PALIVO A PROVOZNÍ PROSTŘEDKY

POZOR! Nebezpečí poškození motoru. Čistý benzín vede k poškození a úplnému výpadku motoru. V tomto případě nemůže uplatnit vůči výrobci nároky na záruku.

- Provozujte motor vždy na směs benzín/olej v předepsaném směsném poměru.

Dodržujte bezpečnostní pokyny viz *Kapitola 3.1.8 "Zacházení s benzínem a olejem", strana 192*.

- Víčko nádrže vždy pevně utahujte.
- Pokud vytekl benzín:
 - Nestartujte motor.
 - Zabraňte pokusům o nastartování.
 - Vyčistěte přístroj
 - zbývající palivo nechte odpařit

5.1 Vytvoření směsi paliva

UPOZORNĚNÍ Používejte pouze palivo v poměru 25:1. Doporučujeme používat paliva s nízkým obsahem bioetanolu < 5 %.

1. Benzín a značkový olej pro dvoutaktní motor dejte do příslušné nádoby podle tabulky.
2. Obě složky důkladně promíchejte.

5.2 Míchací poměry paliva

Postup míchání	Benzín [litr]	Míchací olej [mililitr]
25 dílů benzínu	1 l	40 ml
1 díl	3 l	120 ml
2taktní míchací olej	5 l	200 ml

6 UVEDENÍ DO PROVOZU

UPOZORNĚNÍ Před každodenním uvedením do provozu nebo po pádu či jiných nárazech zkontrolujte u přístroje poškození. Před použitím nechejte tato poškození opravit.

- Příklad nesmí být nikdy nepoužíván s volným, poškozeným nebo použitým řezným nástrojem a/nebo upevňovacími díly!
- Popruh si zavěste přes levé rameno a pás zahákněte do oka na motorové jednotce (01/2)
- Zaujměte bezpečný postoj.
- Nožový list vždy používejte s ochranným štítem
- Dodržujte ustanovení pro provozní dobu specifická pro danou zemi.
- Vždy dodržujte dodaný návod k obsluze od výrobce motoru.
- Řezný nástroj před použitím zkontrolujte, zda není poškozený, případně poškozené nebo opotřebované díly vyměňte za originální náhradní díly

6.1 Příprava

Polohy páčky sytiče

	
CHOKE (sytič)	RUN (běh)

Studený start

Když je motor studený, tzn. když byl víc jak 5 minut mimo provoz, provádí se "studený start".

Teplý start

Když má motor provozní teplotu, tzn. krátce po vypnutí, provádí se „teplý start“. Sytič se přitom nepoužívá.

6.2 Nastartování/zastavení motoru (22)

⚠ NEBEZPEČÍ! Ohrožení života otravou. Výfukové plyny motoru obsahují oxid uhelnatý, který může během několika minut usmrtit člověka.

- Motor nikdy nespouštějte v uzavřených prostorech, ale jen venku.
- Nevdechujte výfukové plyny motoru.
- Motor vypněte, pokud se vám při používání přístroje udělá nevolno, budete mít závratě nebo se budete cítit slabí. Ihned vyhledejte lékaře.

Nastartování motoru

i Strunu před spuštěním zkratíte na 13 cm, abyste nepřetěžovali motor.

Studený start

1. Nastavte spínač START/STOP (22/4) na START.
2. Nastavte páku sytiče (22/1) do polohy CHŮ-KE.
3. Několikrát (10x) stiskněte palivové čerpadlo (22/3) až se v sacím čerpadle objeví benzín/pěna.
4. Přístroj jednou rukou pevně přitlačujte k zemi.
5. Startovací lanko (22/2) pomalu vytahujte, až ucítíte odpor a poté jej dále vytahujte rychle a rázně. Startovací lanko úplně nevytahujte a veďte startovací rukojeť pomalu zpět, aby se startovací lanko pomalu navinulo.
6. Tento postup opakujte, až motor slyšitelně a krátce naskočí.
7. Jakmile motor naskočí, dejte páčku sytiče do polohy RUN.
8. Zatáhněte za startovací lanko, až motor nastartuje.
9. Pokud motor nenastartuje, zopakujte kroky 1–8.
10. Když se uvolní páka plynu, běží motor na volnoběh.

Teplý start

1. Spínač START/STOP (22/4) nastavte do polohy START.
 2. Páku sytiče (22/1) nastavte na RUN.
 3. Páčku plynu (22/6) zaaretujte, jak je uvedeno pod „Studený start“.
 4. Startovací lanko (22/2) rychle zatáhněte maximálně 6x – motor naskočí. Páčku plynu (22/6) držte úplně stlačenou, až motor začne klidně běžet.
- Motor nenaskočí:
 - Páku sytiče (22/1) nastavte do polohy RUN.
 - Startovací lanko (22/2) zatáhněte 5x.
 - Motor opět nenaskočí:
 - Vyčkejte 5 minut a poté to ještě jednou zkuste se stlačenou plynovou pákou

Zastavení motoru

1. Uvolněte páčku plynu (22/6) a nechte motor běžet na volnoběh.
2. Spínač START/STOP (22/4) nastavte do polohy STOP.

7 OBSLUHA

Během sekání a řezání nechte motor vždy běžet v horním rozsahu otáček.

7.1 Práce s nastavcem strunové sekačky

7.1.1 Sekání

- Přístroj nakloňte lehce dopředu a pohybujte jím přiměřenou a rovnoměrnou rychlostí zleva doprava.
- Nejlepších výsledků sekání dosáhnete, když sekaté suchou travu.
- Strunu nevedte přímo podél zdi a kamených desek, jinak se struna příliš opotřebuje.
- Vyšší travu a hustší porost sekejte postupně, aby se struna neucpala.
- Přizpůsobte otáčky motoru a hloubku řezu příslušným podmínkám. Jsou-li otáčky motoru příliš nízké, může se chrastí zachytit nebo skřípnout v řezném nástroji.
- Pokud se tráva, větve nebo jiné předměty zachytí v řezném nástroji nebo přístroj nezvykle vibruje, motor okamžitě vypněte a zkontrolujte přístroj.
- Zablokovaný kuželový převod může vést k poškození spojky.

- Po vypnutí nástavce na strunovou cívku struna dobíhá. Proto vyčkejte, až se struna zastaví, než přístroj znovu zapnete.
- Jestliže je strunová cívka prázdná, vyměňte strunu.

7.1.2 Prodloužení struny (25)

f UPOZORNĚNÍ Odřezávač struny na ochranném štítu zkrátí strunu na přípustnou délku.

Struna se během používání stále zkracuje a třepí.

- Strunovou hlavou (25/1) vždy poklepejte o trávu (25/a). Tak se z cívky odvine kus nové struny a opotřebovaný konec struny se odstříhne odřezávačem struny (25/2).

7.2 Práce s nástavcem kosa

7.2.1 Zabraňte zpětnému rázu

- Dbejte na bezpečný postoj. Nohy držte pohodlně natažené a vždy počítejte s možným zpětným rázem.
- Před začátkem řezu by měl řezný nůž dosáhnout plných pracovních otáček.

7.2.2 Sečení

- Přístroj nakloňte lehce dopředu a pohybuje jím přiměřenou a rovnoměrnou rychlostí zprava doleva. Posekaný materiál tak padá na práve posekanou plochu.
- Vyšší trávu a hustší porost sekejte stupňovitě. Nejprve zkraťte horní část sekaného materiálu tak, že přístrojem pohybujete doprava. Pak ved'te přístroj protipohybem doleva a posekejte dolní část.
- Při práci ve svahu postupujte v pruzích. Posekejte jeden pruh rovnoběžně se svahem, pak jděte přes posekanou oblast zpět a posekejte následující pruh.
- Přizpůsobte otáčky motoru a hloubku řezu příslušným podmínkám. Jsou-li otáčky motoru příliš nízké, může se chrastit zachytit nebo skřípnout v řezném nástroji.
- Pokud se tráva, větve nebo jiné předměty zachytí v řezném nástroji nebo přístroj nezvykle vibruje, motor okamžitě vypněte a zkontrolujte přístroj.
- Zablockovaný kuželový převod může vést k poškození spojky.
- Zaklíněný posekaný materiál nikdy neodstraňujte s běžícím řezným nožem. Vyčkejte proto, až se řezný nůž zastaví.

- Když je řezný nůž tupý, zlomený nebo ohnutý, je třeba ho nahradit originálním náhradním dílem.

7.3 Práce s nástavcem prořezávače větví

7.3.1 Zabraňte zpětnému rázu

Při práci s pilou prořezávače větví může při nesprávném použití dojít ke zpětnému rázu pily. Abyste tomu předešli:

- Držte prořezávač větví vždy oběma rukama.
- Řez začínejte vždy jen s běžícím pilovým řetězem.
- Pro lepší kontrolu řežte dolní hranou vodicí lišty. Prořezávač větví přitom vždy nasazujte co nejvíce naplocho.
- Nikdy neřežte špicí vodicí lišty.
- Řezání horní hranou může vést ke zpětnému rázu pily, když se pilový řetěz zaklíní nebo narazí na pevný předmět ve dřevě.
- Pracujte jen se správně nabroušeným a napnutým pilovým řetězem.

7.3.2 Kontrola napnutí řetězu

⚠ OPATRNĚ! **Nebezpečí zranění při odskočení pilového řetězu!** Nedostatečně vypnutý pilový řetěz může během provozu odskočit a způsobit zranění.

- Často kontrolujte napnutí řetězu. Napnutí řetězu je příliš nízké, jestliže vodicí patky vystupují z drážky na spodní straně vodicí lišty.
- Odborně napnout řetěz pily, je-li napnutí řetězu příliš nízké.

Často kontrolujte napnutí řetězu, nové pilové řetězy se prodlužují.

1. Pilový řetěz rukou protáhněte a zkontrolujte:
 - Ve studeném stavu: Pilový řetěz je správně napnutý, když je ho ve středu vodicí lišty možné nadzdvihnout o cca 3–4 mm a rukou lehce protáhnout. Při provozní teplotě se pilový řetěz prodlužuje a provětšuje.
 - Vodicí patky pilového řetězu nesmějí vystupovat z drážky na spodní straně vodicí lišty – pilový řetěz by jinak mohl odskočit.
2. V případě potřeby pilový řetěz dodatečně napněte viz *Kapitola 4.3.2 "Napnutí a uvolnění pilového řetězu (17)", strana 196.*

7.4 Práce s nástavcem nůzek na živý plot

- Umístěte nůžky na živý plot do požadovaného sklonu.

- Maximální průměr řezu závisí na druhu dřeva, stáří, obsahu vlhkosti a tvrdosti dřeva. Velice silné větve před stříháním plotu tedy zkrátte nůžkami na větve na odpovídající délku.
- Nůžky na živý plot je možné díky jejich dvoustrannému noži vést vpřed a vzad nebo kyvadlovým pohybem z jedné strany na druhou.
- Nejprve ostříhejte strany plotu a až potom horní okraj.
- Plot stříhejte zdola nahoru.
- Plot stříhejte do lichoběžníku. To brání nadměrnému ostříhání dolní části plotu kvůli nedostatku světla.
- Natáhněte si vodící šňůru po délce plotu, pokud chcete rovnoměrně ostříhat horní hranu plotu.

8 ÚDRŽBA A PÉČE

⚠ VÝSTRAHA! Nebezpečí zranění pořezáním. Nebezpečí zranění pořezáním při sáhnutí na ostrohnané a pohybující se díly přístroje i řezné nástroje.

- Před údržbou, ošetřováním a čištěním stroj vždy vypněte.
- Při údržbě, ošetřování a čištění vždy noste ochranné rukavice.
- Stroj nevystavujte mokru nebo vlhkosti.
- Plastové díly čistěte hadrem a nepoužívejte při tom čisticí prostředky, resp. rozpouštědla.
- U elektrických kontaktů zkontrolujte korozi, event. je vyčistěte jemným drátěným štětcem a pak je postříkejte kontaktním sprejem.

8.1 Motorová jednotka (23,24)

8.1.1 Čištění vzduchového filtru (23)

POZOR! Nebezpečí poškození motoru. Provoz motoru bez vzduchového filtru vede k těžkému poškození motoru!

- Přístroj nikdy nepoužívejte bez vzduchového filtru.
- Pravidelně čistěte vzduchový filtr.
- Poškozený vzduchový filtr vyměňte.

1. Odstraňte hvězdicový šroub (23/1).
2. Sejměte kryt (23/2).
3. Vyjměte vzduchový filtr (23/3).
4. Vzduchový filtr očistěte mydlem a vodou. Nepoužívejte benzín!
5. Vzduchový filtr nechte uschnout.

6. Vzduchový filtr namontujte v opačném pořadí.

8.1.2 Nasazení palivového filtru

POZOR! Nebezpečí poškození motoru. Provoz motoru bez palivového filtru vede k těžkému poškození motoru!

- Přístroj nikdy nepoužívejte bez palivového filtru.
- Pravidelně čistěte palivový filtr.
- Vyměňte poškozený palivový filtr.

1. Víčko nádrže úplně vyjměte.
2. Palivo vyprázdněte do vhodné nádoby.
3. Filtr vytáhněte z nádrže drátěným háčkem.
4. Filtr vytáhněte krouživým pohybem.
5. Vyměňte filtr.

8.1.3 Nastavení karburátoru

Karburátor je z výroby nastaven optimálně.

8.1.4 Výměna zapalovací svíčky (24)

Vzdálenost elektrod viz Technické údaje.

1. Zapalovací svíčku dotáhněte utahovacím momentem 12–15 Nm.
2. Nasadte konektor zapalovací svíčky na zapalovací svíčku.

8.2 Nástavec kosa a strunové sekačky

8.2.1 Čištění ochranného štítu

ⓘ UPOZORNĚNÍ Ochranný štít čistěte pravidelně, abyste zabránili přehřátí děleného držadla.

1. Přístroj vypněte.
2. Zbytky trávy opatrně odstraňte šroubovákem nebo podobně.

8.2.2 Broušení odřezávače struny (26)

1. Uvolněte upevňovací šrouby (26/1).
2. Odřezávač struny (26/2) upevněte do svěráku a nabruste pilníkem. Pilujte pouze jedním směrem.
3. Odřezávač struny s upevňovacími šrouby zase upevněte na ochranném štítu (26/3). Upevňovací šrouby pevně utáhněte.

8.2.3 Výměna odřezávače struny (26)

1. Uvolněte upevňovací šrouby (26/1).
2. Nový odřezávač struny s upevňovacími šrouby upevněte na ochranném štítu (26/3). Upevňovací šrouby pevně utáhněte.

8.2.4 Výměna nožového listu

Výměna listového nože: viz *Kapitola 4.2.4 "Montáž nožového listu (13)", strana 195.*

8.3 Nástavec prořezávače větví

8.3.1 Doplníte olej na pilový řetěz (20)

Ve stroji se při dodávce nenachází olej na pilový řetěz!

POZOR! Nebezpečí poškození stroje. Použití stroje bez oleje na pilový řetěz vede k poškození pilového řetězu a vodicí lišty.

- Stroj nikdy nepoužívejte bez oleje na pilový řetěz.
- Před zahájením práce nalijte do olejové nádrže olej na pilový řetěz a během práce kontrolujte hladinu oleje.
- Alespoň před zahájením práce zkontrolujte, zda funguje mazání řetězu.

Životnost a řezný výkon pilového řetězu závisí na optimálním mazání. Během provozu je pilový řetěz automaticky smáčen olejem.

POZOR! Nebezpečí poškození stroje. Použití starého oleje pro mazání řetězu na základě obsaženého kovového oděru vede k předčasnému opotřebení vodicí lišty a pilového řetězu. Navíc odpadá záruka výrobce.

- Nikdy nepoužívejte starý olej, ale jen biologicky odbouratelný olej na pilový řetěz.

POZOR! Nebezpečí poškození životního prostředí. Používání minerálního oleje pro mazání řetězu vede k trvale se zvyšujícímu poškození životního prostředí.

- Nikdy nepoužívejte minerální olej, ale jen biologicky odbouratelný olej na pilový řetěz.

Zkontrolujte před začátkem každé práce hladinu oleje a doplňte ho, pokud je to nutné:

1. Zkontrolujte hladinu oleje v olejové nádrži. Vždy musí být vidět olej. Nesmí se překračovat minimální a maximální stav oleje.
2. Prořezávač větví vodorovně postavte na pevný podklad a držte jej.
3. Vyčistěte okolí uzávěru olejové nádrže (20/1).
4. Odšroubujte uzávěr olejové nádrže (20/1).
5. Olejovou nádrž naplňte biologicky odbouratelným olejem na pilový řetěz. Nesmí přetéci!
 - Ke snadnějšímu plnění použijte nálevku.
 - Do olejové nádrže se nesmí dostat nečistota.

6. Zase zašroubujte uzávěr olejové nádrže (20/1).

8.3.2 Regulace a kontrola mazání řetězu

Regulace mazání řetězu

Mazání řetězu je nastavené z výroby. Podle druhů dřeva a techniky práce se může množství oleje lišit a je třeba ho upravit.

1. Nastavte mazání řetězu přes seřizovací šroub, který se nachází pod přístrojem.

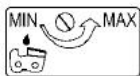

- Otočení proti směru hodinových ručiček = velké množství oleje (MAX)
- Otočení ve směru hodinových ručiček = malé množství oleje (MIN)

Kontrola mazání řetězu

POZOR! Nebezpečí poškození stroje. Kontakt se zemí vede nevyhnutelně ke ztupení pilového řetězu.

- Řetězem se nedotýkejte země a dodržujte bezpečnostní odstup 20 cm!

1. Zapněte stroj.
2. Hrot vodicí lišty držte směrem ke kartonu nebo papíru položenému na zemi.
 - Pokud se objeví zvětšující se olejová stopa, pracuje mazání řetězu bez problémů.
 - Pokud se navzdory plné olejové nádrži neobjeví žádná stopa oleje: Vyčistěte otvor pro výstup oleje ve stroji a drážku vodicí lišty.

Pokud by nebylo dosaženo žádného úspěchu, obraťte se na náš zákaznický servis.

8.3.3 Výměna pilového řetězu a vodicí lišty

Výměna pilového řetězu a vodicí lišty

Pilový řetěz a vodicí lišta jsou vystaveny velkému opotřebení. Pilový řetěz a vodicí lištu neprodleně vyměňte, pokud není zaručena bezvadná funkce. **Upozornění:** *Náhradní řetěz prořezávače větví (č. výrobku: 112972) se prodává samostatně.*

8.3.4 Obrácení vodicí lišty

Aby se zabránilo jednostrannému opotřebení vodicí lišty, při každé výměně řetězu ji obraťte.

8.3.5 Broušení pilového řetězu

⚠ OPATRNĚ! Nebezpečí poranění zpětným rázem. Poškozené nebo špatně nabroušené pilové řetězy zvyšují nebezpečí zpětného nárazu! Důsledkem mohou být zranění.

- Pravidelně čistěte pilový řetěz.
- Pravidelně kontrolujte poškození pilového řetězu a v případě potřeby jej vyměňte.
- Pokud neumíte pilový řetěz brousit: Obratěte se na zákaznický servis.

Pilový řetěz musí být broušen v následujících případech:

- Místo pilin je vyhazován pouze dřevěný prach.
- Prořezávač větví se musí při prořezání tlačit skrz dřevo.

Pro nezkušené uživatele: Nechte si pilový řetěz nabrousit u odborníka/v zákaznickém servisu. Chcete-li pilový řetěz brousit sami, respektujte následující hodnoty. Příslušenství získáte ve specializované prodejně.

Typ pilového řetězu	Oregon 91 P0
Kruhový pilník	Ø 5,5 mm (7/32")
Vzdálenost omezovače hloubky T	0,64 mm (.025")
Úhel ostří	25°
Náběhový úhel ostří	60°
Délka hoblovacího zuba	min. 3 mm

i UPOZORNĚNÍ Při broušení uberte trochu materiálu! K broušení pilového řetězu doporučujeme přístroj na broušení řetězů.

8.3.6 Čištění vodicí lišty

1. Pravidelně čistěte vodicí lištu a drážku vodicí lišty i otvory pro výstup oleje.
2. Otřep, který se vytvořil kvůli pilovému řetězu na vodicí liště, odstraňte plochým pilníkem.
3. Po každé výměně/broušení pilového řetězu vodicí lištu otočte, abyste předešli jednostrannému opotřebení.

8.3.7 Kontrola a čištění hnacího řetězového kola

Namáhání hnacího řetězového kola (19/2) je mimořádně velké. Proto proveďte:

1. Zuby hnacího řetězového kola pravidelně kontrolujte, zda nejsou opotřebené nebo poškozené.
2. Hnací řetězové kolo a upevnění vodicí lišty vyčistěte kartáčem.

i UPOZORNĚNÍ Opotřebené nebo poškozené hnací řetězové kolo snižuje životnost pilového řetězu, a proto musí být neprodleně vyměněno v zákaznickém servisu.

8.4 Nástavec nůžek na živý plot

8.4.1 Mazání sklopné hlavy (21)

Sklopnou hlavu je třeba každých 20 hodin provozu namazat ekologickým mazacím tukem na třech maznicích.

9 SKLADOVÁNÍ

⚠ VÝSTRAHA! Nebezpečí požáru a výbuchu. Benzín a olej jsou vysoce vznětlivé. Požár může mít za následek těžké úrazy.

- Neskladujte zařízení u zdrojů otevřeného ohně nebo tepla.
- Neskladujte zařízení v místnosti, kde je provozováno elektrické nářadí.

Po každém použití stroj pořádně vyčistěte a, jsou-li k dispozici, umístěte všechny ochranné kryty. Přístroj uchovávejte na suchém, uzamykatelném místě a mimo dosah dětí.

Pokud nechcete přístroj používat déle než 2 - 3 měsíce, jsou nutné následující práce, aby se zabránilo škodám:

1. Vyprázdněte palivovou nádrž.
2. Nastartujte motor a nechte ho běžet na volnoběh, až se zastaví.
3. Motor nechte vychladnout.
4. Zapalovací svíčku vyšroubujte klíčem na svíčky.
5. Do spalovací komory nalijte jednu čajovou lžičku oleje pro dvoutaktní motory.
6. Pro rozdělení oleje vevnitř motoru několikrát pomalu zatáhněte za startovací lanko.
7. Našroubujte zpět zapalovací svíčku.

8. Čištění přístroje:

- Celý přístroj a části příslušenství vyčistěte měkkým kartáčem nebo otřete čistící utěrkou. Nepoužívejte benzín nebo jiná rozpouštědla!
- Přístroj nečistěte tekoucí vodou nebo vysokotlakým čističem.
- Odstraňte nečistoty z otvorů přístroje. Větrací otvory chlazení motoru udržujte volné.
- Rukojeti udržujte bez oleje a tuku. Nesmí se používat voda, rozpouštědla a lešticí prostředky.

9. Přístroj pokud možno skladujte na suchém místě.

10 OPĚTOVNÉ UVEDENÍ DO PROVOZU

Po každém použití stroj pořádně vyčistěte a, jsou-li k dispozici, umístěte všechny ochranné kryty. Přístroj uchovávejte na suchém, uzamykatelném místě a mimo dosah dětí.

1. Vyjměte zapalovací svíčku.
2. Rychle zatáhněte za startovací lanko, abyste odstranili zbývající olej ze spalovací komory.
3. Vyčistěte zapalovací svíčku, zkontrolujte vzdálenost elektrod, v případě potřeby vyměňte.
4. Připravte přístroj k používání.
5. Naplňte nádrž správnou směsí paliva a oleje.

11 LIKVIDACE



- Benzin a motorový olej nepatří do domácího odpadu nebo odtoků, ale odvářejí se k rozřídění, příp. k ekologické likvidaci!
- Před likvidací stroje musíte vyprázdnit palivovou nádrž a nádrž motorového oleje!
- Obal, stroj a příslušenství jsou vyrobeny z recyklovatelných materiálů a je nutné je likvidovat příslušným způsobem.

12 DODATEČNÉ INFORMACE PRO HODNOTY CO₂

Podle článku 43, odstavec 4 nařízení (EU) 2016/1628 jsme povinni uvádět hodnotu CO₂ stanovenou v rámci postupu EU schvalování typu.

Hodnoty CO₂ motorů Honda se schválením typu EU jsou zveřejněny zde <https://www.al-ko.com/shop/media/al-ko-engines/co2.pdf>.

Toto měření CO₂ je výsledkem zkoušky reprezentativního (základního) motoru pro typ, popř. řadu motorů v pevném zkušebním cyklu za laboratorních podmínek a nepředstavuje žádnou výslovnou nebo implicitní záruku výkonu určitého motoru.

13 ZÁKAZNICKÝ SERVIS/SERVIS

Máte-li nějaké dotazy k záruce, opravě nebo náhradním dílům, obraťte se prosím na nejbližší servis AL-KO. Najdete je na internetu pod následující adresou:

www.al-ko.com/service-contacts

14 ZÁRUKA

Případné vady na materiálu či výrobní závady na výrobku odstraníme během zákonné lhůty pro reklamaci nedostatků, a to dle našeho uvážení buď opravou, nebo dodáním náhradního výrobku. Lhůta pro reklamaci nedostatků se řídí právními ustanoveními země, ve které byl výrobek zakoupen.

Naše záruka platí jen v následujících případech: Záruka zaniká v následujících případech:

- Dodržujte tento návod k obsluze
- Svévolné pokusy o opravu
- Řádné zacházení
- Svévolné technické změny
- Použití originálních náhradních dílů
- Používání v rozporu s určeným účelem

Ze záruky jsou vyloučeny:

- Škody na laku, které jsou způsobeny normálním opotřebením.
- Opoťebované díly, které jsou na kartě náhradních dílů označeny rámečkem.

Záruční doba začíná dnem nákupu prvním koncovým uživatelem. Rozhodující je datum na nákupním dokladu. S tímto záručním listem a originálem nákupního dokladu se obraťte na svého prodejce nebo nejbližší autorizovaný servis pro zákazníky. Zákonné nároky kupujícího na reklamaci nedostatků vůči prodávajícímu zůstávají tímto prohlášením nedotčeny.

PREKLAD ORIGINÁLNEHO NÁVODU NA POUŽITIE

Obsah

1	O tomto návode na použitie	205
1.1	Symbody na titulnej strane	205
1.2	Vysvetlenie symbolov a signálne slová	205
2	Popis výrobku	205
2.1	Používanie v súlade s určením	205
2.2	Možné predvídateľné chybné použitie	206
2.3	Zvyškové riziká	206
2.4	Bezpečnostné a ochranné zariadenia	206
2.5	Symbody na zariadenie	207
2.6	Prehľad výrobku (01-06)	207
2.7	Rozsah dodávky	208
3	Bezpečnostné pokyny	208
3.1	Všeobecné bezpečnostné pokyny	208
3.1.1	Obsluha	208
3.1.2	Osobné ochranné prostriedky	208
3.1.3	Bezpečnosť pracovného miesta	208
3.1.4	Bezpečnosť osôb, zvierat a vecných hodnôt	208
3.1.5	Bezpečnosť zariadenia	208
3.1.6	Vibračné zaťaženie	209
3.1.7	Zaťaženie hlukom	209
3.1.8	Manipulácia s benzínom a olejom	209
3.2	Bezpečnostné pokyny pre násady na kosu a strunovú kosačku	210
3.3	Bezpečnostné pokyny k vyvetvovacej píle	210
3.4	Bezpečnostné upozornenia pre nožnice na živý plot	211
4	Montáž	211
4.1	Motorová jednotka	211
4.1.1	Montáž rukoväte (07)	211
4.1.2	Montáž deliteľnej násadky (09,10)	211
4.1.3	Demontáž deliteľnej násadky (09,10)	211
4.1.4	Montáž predĺžovacej trubice	211
4.1.5	Pripevnenie popruhu na základný prístroj	211
4.2	Strunová kosačka a nástavec na kosu (03,04)	212
4.2.1	Montáž ochranného štítu (08)	212
4.2.2	Montáž cievky so strunou (11)	212
4.2.3	Výmena rezacej struny (12)	212
4.2.4	Montáž vyžínacieho kotúča (13)	212
4.3	Násada na vyvetvovacu pílu (05)	212
4.3.1	Montáž vodiacej lišty a reťaze píly (16-20)	212
4.3.2	Napnutie a povolenie pílovej reťaze (17)	213
4.4	Zastrihávač živých plotov (14,15)	213
5	Palivo a prevádzkové prostriedky	213
5.1	Výroba palivovej zmesi	213
5.2	Pomery miešania paliva	213
6	Uvedenie do prevádzky	214
6.1	Príprava	214
6.2	Naštartovanie/zastavenie motora (22)	214
7	Obsluha	215
7.1	Práca s nastavcom vyžínača trávy	215
7.1.1	Vyžínanie	215
7.1.2	Predĺženie rezacej struny (25)	215
7.2	Práca s násadou na kosu	215
7.2.1	Vyhýbajte sa spätnému razu	215
7.2.2	Kosenie	215
7.3	Práca s násadou na vyvetvovacu pílu	215
7.3.1	Vyhýbajte sa spätnému razu	215
7.3.2	Kontrola napnutia reťaze	216
7.4	Práca so zastrihávačom živých plotov	216
8	Údržba a starostlivosť	216
8.1	Motorová jednotka (23,24)	216
8.1.1	Čistenie vzduchového filtra (23)	216
8.1.2	Vložte palivový filter	216
8.1.3	Nastavenie karburátora	217

8.1.4	Výmena zapaľovacej sviečky (24).....	217
8.2	Násada zarovnávača trávniku na kosu	217
8.2.1	Čistenie ochranného štítu.....	217
8.2.2	Brúsenie orezávača struny (26).....	217
8.2.3	Výmena orezávača struny (26).....	217
8.2.4	Výmena vyžínacieho kotúča.....	217
8.3	Násada na vyvetvovacu pílu	217
8.3.1	Doplnenie reťazového oleja (20) .	217
8.3.2	Nastavte a skontrolujte mazanie reťaze	217
8.3.3	Výmena pílovej reťaze a vodiacej lišty	218
8.3.4	Otočenie vodiacej lišty	218
8.3.5	Brúsenie pílovej reťaze.....	218
8.3.6	Čistenie vodiacej lišty	218
8.3.7	Kontrola a čistenie hnacieho reťazového kolesa	219
8.4	Násada na nožnice na plot.....	219
8.4.1	Mazanie otočnej hlavy (21).....	219
9	Skladovanie	219
10	Opätovné uvedenie do prevádzky	219
11	Likvidácia	219
12	Prídavné informácie o hodnotách CO ₂	220
13	Zákaznícky servis	220
14	Záruka.....	220

1 O TOMTO NÁVODE NA POUŽITIE

- U nemeckej verzie sa jedná o originálny návod na použitie. Všetky ostatné jazykové verzie sú preklady originálneho návodu na použitie.
- Návod na obsluhu si uschovajte vždy tak, aby ste si ho mohli prečítať, keď budete potrebovať nejakú informáciu k zariadeniu.
- Zariadenie postupujte ďalším osobám len spolu s týmto návodom na obsluhu.
- Prečítajte si a dbajte na bezpečnostné a výstražné pokyny v tomto návode na použitie.

1.1 Symboly na titulnej strane

Symbol	Význam
	Je bezpodmienečne potrebné, aby ste si pred uvedením zariadenia do prevádzky starostlivo prečítali tento návod na použitie. Je to predpoklad pre bezpečnú prácu a bezporuchové zaobchádzanie.
	Návod na použitie
	Benzinový prístroj nepoužívajte v blízkosti otvorených plameňov alebo zdrojov tepla.

1.2 Vysvetlenie symbolov a signálne slov

NEBEZPEČENSTVO! Upozornenie na bezprostredne hroziacu nebezpečnú situáciu, ktorá má – v prípade, že sa jej nepredídete – za následok smrť alebo ťažké zranenie.

VAROVANIE! Upozornenie na potenciálne hroziacu nebezpečnú situáciu, ktorá by mohla mať – v prípade, že sa jej nepredídete – za následok smrť alebo ťažké zranenie.

POZOR! Upozornenie na potenciálne hroziacu nebezpečnú situáciu, ktorá by mohla mať – v prípade, že sa jej nepredídete – za následok ľahké alebo stredne ťažké zranenie.

POZOR! Upozornenie na situáciu, ktorá by mohla mať – v prípade, že sa jej nepredídete – za následok vecné škody.

UPOZORNENIE Špeciálne pokyny pre lepšiu zrozumiteľnosť a zaobchádzanie.

2 POPIS VÝROBKU

2.1 Používanie v súlade s určením

Pomocou viacúčelového BC 260 MT základného prístroja Multitool sa môžu prevádzkovať nasledujúce prídavné zariadenia:

- Predlžovacia trubica (02)
- Nástavec na kosu (03) na kosenie hustých porastov zelene a podobnej vegetácie.
- Násada na zarovnávač trávniku (04) je na kosenie jemnej trávy a podobného porastu.

- Násada na vyvetvovaciú pílu (05) je určená na odvetvovanie pevne stojacich stromov a iných drevín zo zeme.
- Násada na nožnice na plot (06) je určená na odstránenie tenkých vetvičiek a čerstvých výhonkov živých plotov a kríkov od zeme.

Základné zariadenie a jeho príslušenstvo sú určené výhradne na použitie v súkromných priestoroch a vonku: Na každé iné použitie, ako aj na nedovolené nadstavby a prestavby sa pozerá ako na použitie v rozpore s účelom a má za následok prepadnutie záruky, ako aj stratu zhody (značka CE) a odmietnutie akejkoľvek zodpovednosti voči škodám používateľa alebo tretej osoby zo strany výrobcu.

2.2 Možné predvídateľné chybné použitie

Prístroj nie je koncipovaný na komerčné používanie vo verejných parkoch a športových areáloch, ako ani na používanie v poľnohospodárstve a lesníctve.

Na pripojenie prerezávača a násady na nožnice na plot používajte iba jednu predlžovaciú trubicu, aj keď sú k dispozícii ďalšie predlžovacie trubice.

Násada zarovnávača trávniká na kosu

- Prístroj nepoužívajte na rezanie kríkov, krovia, stromov alebo kvetov.
- Prístroj počas prevádzky nedvíhajte od zeme.
- Nepoužívajte iné ako originálne rezné nástroje výrobcu (vyžínací kotúč, cievka so strunou).

Násada na vyvetvovaciú pílu

- Nepíľte vetvy, ktoré sa nachádzajú priamo alebo pod ostrým uhlom nad používateľom alebo inými osobami.
- Pri použití prístroja nestojte na rebríku.
- Prístroj nepoužívajte na pílenie stavebných materiálov a plastov
- Nepoužívajte starý olej alebo minerálny olej.

Násada na nožnice na plot

- Násadu na nožnice na plot nikdy netlačte rýchlo a násilím cez odrezávané vetvy. Prispôbte svoje pracovné pohyby rýchlosti prístroja.
- Vetvy zaseknuté v noži nikdy neodstraňujte, ak prístroj beží.
- Pri použití prístroja nestojte na rebríku.

- Prístroj sa nesmie používať na strihanie trávniká, okrajov trávniká alebo na drvenie pre kompostovanie.

2.3 Zvyškové riziká

Aj pri správnom používaní prístroja vždy zostáva určité zvyškové riziko, ktoré sa nedá vylúčiť. Z druhu a konštrukcie prístroja môžu podľa spôsobu použitia vyplývať nasledujúce potenciálne nebezpečenstvá:

- Poškodenia zdravia, ktoré vyplývajú z vibrácií rúk a paží, ak sa prístroj používa počas dlhšej doby alebo ak sa nevedie správne a nevykonáva sa správne jeho údržba.
- Nebezpečenstvo popálenia pri dotyku horúcich konštrukčných dielov.
- Nebezpečenstvo vzniku požiaru.

Násada zarovnávača trávniká na kosu

- Odhadzovanie orezkov a vdýchnutie častíc rezaného materiálu
- Nebezpečenstvo zranenia porezaním pri zasahovaní do priestoru otáčajúcej sa rezacej struny
- Nebezpečenstvo zranenia chodidiel v dôsledku dotyku rezacieho nástroja na nekrytej oblasti.

Násada na vyvetvovaciú pílu

- Kontakt s poletujúcimi pilinami a vdýchnutie drobných častíc pilín a olejového prachu
- zranenie z dôvodu odletujúcich častí pílovej reťaze,
- rezné rany spôsobené pílovou reťazou.

Násada na nožnice na plot

- Kontakt so spadnutými a okolo ležiacimi odrezanými vetvami
- Kontakt s vetvami pod napätím
- Zranenia porezaním sa na noži
- Zranenia odlomenými časťami noža

2.4 Bezpečnostné a ochranné zariadenia

⚠ VAROVANIE! Nebezpečenstvo zranenia. Chybné a mimo prevádzku uvedené bezpečnostné a ochranné zariadenia môžu viesť k vážnym zraneniam.

- Nechajte chybné bezpečnostné a ochranné zariadenia opraviť.
- Tieto bezpečnostné a ochranné zariadenia nikdy neodstavujte mimo prevádzku.

2.5 Symboly na zariadenie

Symbol	Význam
	Buďte mimoriadne opatrní pri manipulácii!
	Pred uvedením do prevádzky si prečítajte návod na použitie!
	Noste ochrannú prilbu, ochranu sluchu a ochranu očí!
	Noste ochranné rukavice!
	Noste pevnú obuv!
	Nebezpečenstvo v dôsledku vyvrátených predmetov!
	Vzdialenosť medzi prístrojom a nepovolnými osobami musí byť minimálne 15 m v celom okruhu používateľa.

Symbol	Význam
	Krovinorez nikdy nepoužívajte s pílovým kotúčom!
	Nebezpečenstvo v dôsledku dobiehania!
	Vzdialenosť medzi prístrojom a nepovolnými osobami musí byť minimálne 15 m v celom okruhu používateľa.
	Od elektrických vedení udržiajte vzdialenosť 15 m.
	Horúci povrch. Nedotýkajte sa!
	Nebezpečenstvo vzniku požiaru! Buďte mimoriadne opatrní pri manipulácii s benzínom!

2.6 Prehľad výrobku (01-06)

Č.	Konstruktívna časť
1	Benzínový motor
2	Oko pre popruh na nosenie
3	Poistka plynovej páky
4	Plynová páka
5	Spínač ŠTART/STOP
6	Rukoväť
7	Upevnenie deliteľnej násadky
8	Deliteľná násadka
9	Ochranný štít
10	Orezávač struny
11	Strunová hlavica
12	Vyžínač kotúč

2.7 Rozsah dodávky

Rozsah dodávky zahŕňa tu uvedené položky. Skontrolujte, či balenie obsahuje všetky tieto položky:

- Viacúčelový nástroj
- Násada zarovnávača trávnik na kosu
- Násada na vyvetvovacia pílu
- Násada na nožnice na plot
- Predlžovacia trubica
- Popruh
- Sada náradia: Imbusový kľúč, kľúč na zapalovacie sviečky, skrutkovač / maticový kľúč, závlačka, pilník

3 BEZPEČNOSTNÉ POKYNY

3.1 Všeobecné bezpečnostné pokyny

- Skontrolujte stroj, či nemá prípadné poškodenia:
 - Skontrolujte, či pohyblivé diely fungujú bezporuchovo a nezasekávajú sa, alebo či nie sú diely poškodené. Aby sa zaistila bezproblémová prevádzka, musia byť všetky diely namontované správne a všetky požiadavky musia byť splnené.
 - Poškodené alebo nečitateľné bezpečnostné nálepky sa musia vymeniť.
- Nenechávajte zastrčené žiadne nástroje! Pred zapnutím vždy skontrolujte, či sú odstránené všetky nástroje.
- Na prístroji nevykonávajte iné opravy, než tie, ktoré sú uvedené v kapitole „Údržba“, ale obráťte sa priamo na výrobcu, príp. príslušný zákaznícky servis.
- Opravy zariadenia musí vykonať výrobca, príp. niektorý jeho zákaznícky servis.

3.1.1 Obsluha

- Mladiství mladší ako 16 rokov alebo osoby, ktoré nie sú oboznámené s návodom na obsluhu, zariadenie nesmú používať. Rešpektujte bezpečnostné predpisy týkajúce sa minimálneho veku používateľa, eventuálne platné v danej krajine.
- Zariadenie neobsluhujte pod vplyvom alkoholu, drog alebo liekov.

3.1.2 Osobné ochranné prostriedky

- Aby sa predišlo zraneniam hlavy a končatín, ako aj poškodeniam sluchu, musí sa nosiť predpísaný odev a ochranné prostriedky.

- Osobné ochranné prostriedky tvoria:
 - ochranná prilba, ochranné okuliare a ochrana dýchacích ciest
 - dlhé nohavice a pevná obuv
 - pri údržbe a ošetrovaní: ochranné rukavice

3.1.3 Bezpečnosť pracovného miesta

- Pracujte len pri dennom svetle alebo veľmi jasnom umelom osvetlení.
- Pred začiatkom práce odstráňte z pracovného priestoru nebezpečné predmety, napr. kónáre, kusy skla a kovu, kamene.
- Dávajte pozor na vašu vlastnú stabilitu.

3.1.4 Bezpečnosť osôb, zvierat a vecných hodnôt

- Zariadenie používajte len na tie práce, na ktoré je určený. Používanie nezodpovedajúce účelu určenia môže viesť k zraneniam a vecným škodám.
- Prístroj zapnite len vtedy, ak sa v pracovnom priestore nenachádzajú žiadne osoby a zvieratá.
- Dodržiavajte bezpečnú vzdialenosť od osôb a zvierat, resp. zariadenie vypnite, ak sú v blízkosti osoby alebo zvieratá.
- Prúd výfukových plynov nikdy nenasmerujte na osoby a zvieratá, ani na zápalné produkty a predmety.
- Nikdy nechytajte mriežku nasávania a vetrania, ak motor beží. Otáčaním dielov zariadenia môže dôjsť k zraneniam.
- Zariadenie vypnite vždy, ak ho nepotrebujete, napr. pri zmene pracovného priestoru, počas údržbárskych a ošetrovacích prác, pri nalievaní zmesi benzín/olej.
- Zariadenie v prípade nehody okamžite vypnite, aby sa zabránilo ďalším zraneniam a vecným škodám.
- Zariadenie nikdy nepoužívajte s opotrebovanými alebo chybnými dielmi. Opotrebované alebo chybné diely zariadenia môžu spôsobiť vážne zranenia.
- Zariadenie uchovávajte mimo dosahu detí.

3.1.5 Bezpečnosť zariadenia

- Prístroj používajte len, ak sú splnené nasledujúce podmienky:
 - Zariadenie nie je znečistené.
 - Zariadenie nevykazuje žiadne poškodenie.
 - Všetky ovládacie prvky sú funkčné.

- Všetky rukoväte prístroja udržiavajte suché a čisté.
- Zariadenie nepreťažujte. Toto zariadenie je určené na nenáročnú prácu na súkromných pozemkoch. Preťaženie spôsobuje poškodenie prístroja.
- Zariadenie nikdy nepoužívajte s opotrebovanými alebo chybnými dielmi. Chybné diely vždy vymeňte za originálne náhradné diely výrobcu. Ak sa zariadenie používa s opotrebovanými alebo chybnými dielmi, voči výrobcovi nie je možné si uplatňovať nároky vyplývajúce zo záruky.

3.1.6 Vibračné zaťaženie

- Nebezpečnosť vibrácií
Skutočná hodnota vibračnej emisie pri použití prístroja sa môže líšiť od výrobcom uvedenej hodnoty. Pred použitím, resp. počas používania zohľadnite nasledujúce ovplyvňujúce faktory:
 - Je prístroj použitý v súlade s jeho určením?
 - Je materiál rezaný, resp. opracovaný správnym spôsobom?
 - Je prístroj v riadnom prevádzkovom stave?
 - Je rezný nástroj riadne naostrený, resp. je namontovaný správny rezný nástroj?
 - Sú držiaky a prípadné protivibračné držiaky namontované a sú pevne spojené s prístrojom?
- Zariadenie používajte len pri otáčkach spaľovacieho motora, ktoré sú potrebné na vykonanie danej práce. Vyhýbajte sa používaniu maximálneho počtu otáčok, aby ste znížili hluk a vibrácie.
- V prípade nesprávneho použitia a údržby sa môže zvýšiť hlučnosť a vibrácia zariadenia. To vedie k poškodeniu zdravia. V tomto prípade zariadenie okamžite vypnite a nechajte ho opraviť v autorizovanom servise.
- Stupeň vibračného zaťaženia závisí od vykonávanej práce, resp. použitia zariadenia. Odhadnite toto zaťaženie a zaraďte dostatočné pracovné prestávky. Týmto sa podstatne zníži vibračné zaťaženie počas celej pracovnej doby.
- Pri dlhšom používaní je používateľ vystavený vibráciám, čo môže spôsobiť obehové problémy („biele prsty“). Za účelom zníženia tohto rizika noste pracovné rukavice a udržiavajte ruky teplé. Ak zbadáte symptómy „bielych

prstov“, okamžite vyhľadajte lekársku pomoc. K týmto symptómom patria: necitlivosť, strata citlivosti, mravčenie, svrbenie, bolesť, strata sily, zmena farby alebo stavu pokožky. Týmto symptómami sú spravidla postihnuté prsty, dlane alebo tep. Pri nízkych teplotách (cca pod 10 °C) je nebezpečenstvo väčšie.

- Počas pracovného dňa zaraďte dlhšie prestávky, aby ste si odpočinuli od hluku a vibrácií. Prácu naplánujte tak, aby použitie zariadení so silnými vibráciami bolo rozdelené na viac dní.
- Ak sa počas používania zariadenia necítite dobre alebo zbadáte zmenu farby pokožky na rukách, okamžite prerušte prácu. Zaraďte dostatočné pracovné prestávky. Bez dostatočných pracovných prestávok môže dôjsť k vibračnému syndrómu dlaní a paží.
- Minimalizujte riziko vystavenia vibráciám. Zariadenie ošetrte podľa pokynov návodu na použitie.
- V prípade častého používania zariadenia kontaktujte obchodného zástupcu ohľadom zabezpečenia protivibračného príslušenstva (napr. držiaky).
- V pracovnom pláne určite, ako sa má obmedziť vibračné zaťaženie.

3.1.7 Zaťaženie hlukom

Pri práci s týmto zariadením sa nedá vyhnúť určitému zataženiu hlukom. Hlučné práce vykonávajte v povolených a na to určených obdobiach. Dodržiavajte aj prípadné oddychové časy a vykonávanie prác obmedzte na nevyhnutnú dobu. V záujme Vašej osobnej ochrany a ochrany osôb, ktoré sa zdržiavajú v blízkosti, sa musí nosiť vhodná ochrana sluchu.

3.1.8 Manipulácia s benzínom a olejom

- Nebezpečnosť výbuchu a požiaru:
Pre unikajúcu zmes benzín/olej vzniká výbušná atmosféra. Vznietenie, výbuch alebo požiar pri neodbornej manipulácii s palivom môže viesť k vážnym poraneniam alebo k smrti. Dodržiajte nasledujúce pokyny:
 - Pri manipulácii s benzínom nefajčite.
 - S benzínom manipulujte len vonku a nikdy v uzavretých miestnostiach.
 - Bezpodmienečne dodržiajte nižšie uvedené pravidlá správania sa.
- Benzín a olej prepravujte a skladujte výlučne v na to určených nádobách. Zabezpečte, aby

deti nemali prístup ku skladovanému benzínu a oleju.

- Z dôvodu zamedzenia kontaminácii pôdy (ochrana životného prostredia) zabezpečte, aby sa benzín či olej nedostal do pôdy pri tankovaní. Na tankovanie použite lievik.
- Prístroj nikdy netankujte v uzatvorených miestnostiach. Pri podlahe sa môžu nahromadiť benzínové pary a v dôsledku toho môže dojsť k vznieteniu alebo výbuchu.
- Vyliaty benzín bezodkladne zotrite z prístroja aj zo zeme. Textilie, ktoré ste použili na zotretie benzínu, pred ich likvidáciou vysušte na dobre vetranom mieste. V opačnom prípade môže dojsť k náhlemu samovznieteniu.
- Pri vyliatí benzínu vznikajú benzínové pary. Prístroj preto neštartujte na rovnakom mieste, ale minimálne o 3 m ďalej.
- Vyhýbajte sa dotyku pokožky s produktmi z minerálneho oleja. Benzínové pary nevdychnite. Pri tankovaní vždy použite ochranné rukavice. Pravidelne vymeňte a očistite ochranný odev.
- Dbajte na to, aby sa Váš odev nedostal do kontaktu s benzínom. Ak sa benzín dostal na Váš odev, okamžite sa prezlečte.
- Prístroj nikdy netankujte, keď je motor zapnutý alebo horúci.

3.2 Bezpečnostné pokyny pre násady na kosu a strunovú kosačku

- Prístroj obsluhujte vždy oboma rukami.
- Ruky a nohy držte od rezacieho zariadenia vždy v dostatočnej vzdialenosti, predovšetkým pre zapínaní motora.
- Po vypnutí motora počkajte na zastavenia rezacej hlavice.
- Rezaný materiál odstráňte len po zastavení motora a rezacej hlavice.
- Nedotýkajte sa holými rukami orezávača struny, aby ste predišli nebezpečenstvu zranenia porezaním.
- Po vytiahnutí novej struny držte prístroj pred jeho zapnutím vždy v normálnej pracovnej polohe.
- Nepoužívajte kovovú rezáciu strunu.
- Ochranný štít, rezáciu hlavu a motor držte vždy bez zvyškov kosenia.
- Osoby, ktoré nie sú oboznámené s prístrojom, by si najprv mali nacvičiť zaobchádzanie pri vypnutí motora.

- Práce na svahu:
 - Nikdy nepracujte na klzkom alebo šmykľavom svahu.
 - Vždy koste priečne k svahu, nikdy nie nahor alebo nadol.
 - Vždy stojte pod rezacím prístrojom.
- Po kontakte s cudzím telesom:
 - Motor vypnite.
 - Skontrolujte, či prístroj nie je poškodený.
- Rezací kotúč namontujte napevno tak, aby sa počas prevádzky nemohol uvoľniť a spadnúť.
- Prístroj nikdy nepoužívajte v blízkosti ľahko zápalných kvapalín alebo plynov. Nebezpečenstvo explozie a/alebo požiaru!

3.3 Bezpečnostné pokyny k vyvetvovacej píle

- Pri odvetvovaní nadvihnite vyvetvovacia pílu maximálne pod uhlom 60°. V prípade ostrého uhla sa nevyhnutne dostanete do oblastí, do ktorej môžu padať odpílené vetvy. Vždy stojte mimo tejto oblasti.
- Vopred si naplánujte únikovú cestu z dôvodu ústupu pred padajúcimi konármi. Na tejto ceste nesmú byť žiadne prekážky, napr. odpílené konáre alebo klzké miesta, ktoré by mohli prekážať v ústupe.
- Dodržujte bezpečný odstup od okolo stojacich osôb, zvierat, predmetov a budov. Táto vzdialenosť musí byť minimálne cca 2,5 násobok dĺžky píleného konára. Ak je to možné, konár pľte postupne.
- Nesnažte sa odpíliť konár, ktorého priemer je väčší, ako dĺžka lišty.
- Nepokúšajte sa trafiť sa na už existujúci rez.
- Nepoužívajte vyvetvovacia pílu na zdvíhanie alebo presun dreva.
- Dávajte pozor na to, aby bolo drevo bez prítomnosti cudzích telies (klince, atď.).
- Zabrňte tomu, aby sa pohybujúce konáre alebo predmety zachytili do pílovej reťaze. V tomto prípade vyvetvovacia pílu okamžite vypnite.
- Vypnite základné zariadenie a na reťaz píly nasadte ochranný kryt v prípade:
 - kontrolných, nastavovacích a čistiacich prác,
 - prác na vodiacej lište a pílovej reťazi,
 - opustenia prístroja,

- preprava,
- uskladnenia,
- údržby a opravy,
- nebezpečenstva.
- Od nadzemných elektrických vedení udržujte minimálnu vzdialenosť 15 m.

3.4 Bezpečnostné upozornenia pre nožnice na živý plot

- Pred strihaním prehladajte živé ploty a kríky, či sa v nich nenachádzajú skryté predmety – napr. drôty, drôtené ploty, elektrické vedenia, záhradkárske náradie, fľaše – a tieto odstráňte.
- Prístroj posúvajte a prenášajte tak, aby sa osoby a zvieratá nemohli dotknúť rezného noža. Pred prenášaním nasadte ochranný kryt na rezný nôž.
- V priebehu práce nedržte pevne odstrihávané vetvičky.
- Prístroj vypnite a počkajte, kým sa rezný nôž nezastaví a až potom zaseknuté vetvičky odstráňte.
- Nožnice na živý plot nepoužívajte na zdvíhanie alebo odpratávanie drevených kúskov alebo iných predmetov.
- Vypnite základné zariadenie a na rezný nôž nasadte ochranný kryt v prípade:
 - kontrolných, nastavovacích a čistiacich prác,
 - prác na reznom noži,
 - opustenia prístroja,
 - preprava,
 - uskladnenia,
 - údržby a opravy,
 - nebezpečenstva.
- Od nadzemných elektrických vedení udržujte minimálnu vzdialenosť 15 m.

4 MONTÁŽ

⚠ VAROVANIE! Nebezpečenstvá v dôsledku nekompletnej montáže! Používanie nekompletne zmontovaného zariadenia môže viesť k vážnym zraneniam.

- Prevádzkujte zariadenie iba vtedy, keď je úplné a v zmontovanom stave!
- Skontrolujte pred zapnutím, či sú prítomné a funkčné všetky bezpečnostné a ochranné zariadenia!

4.1 Motorová jednotka

4.1.1 Montáž rukoväte (07)

1. Spodnú časť rukoväte (07/1) nasadte na gumenú manžetu na násadku motorovej jednotky.
2. Rukoväť (07/1) nasadte na spodnú časť rukoväte (07/2) a upevnite obidva diely pomocou skrutiek.

4.1.2 Montáž deliteľnej násadky (09,10)

Prostredníctvom deliteľnej násadky sa upevňujú nadstavce.

1. Zaisťovaciu maticu (09/1) uvoľnite (09/a) a závlačku (09/2) trochu vytiahnite (09/b).
2. Deliteľnú násadku (10/1) nasadte do jej uchytienia (10/2) tak, aby doň zapadla.
3. Vložte závlačku (09/2) a deliteľnú závlačku (10/1) poistnou maticou (09/1) zafixujte (09/c).

4.1.3 Demontáž deliteľnej násadky (09,10)

1. Zaisťovaciu maticu (09/1) uvoľnite (09/a) a závlačku (09/2) trochu vytiahnite (09/b).
2. Deliteľnú násadku (10/1) zo svojho uchytienia (10/2) vytiahnite (10/b).
 - ⇒ Multitool BC 260 MT môžete skladovať s úsporou miesta.

4.1.4 Montáž predlžovacej trubice

ⓘ UPOZORNENIE Predlžovaciu trubicu používajte iba s nástavcom vyvetvovacej píly a na zastrihávanie živých plotov.

1. Montáž/demontáž predlžovacej trubice (02) sa vykonáva rovnakým spôsobom ako montáž/demontáž deliteľnej násadky pozri *Kapitola 4.1.2 "Montáž deliteľnej násadky (09,10)", strana 211.*

4.1.5 Pripevnenie popruhu na základný prístroj

Dodávaný nosný popruh prenáša zaťaženie z prírodného zariadenia, predlžovacej trubice a základnej jednotky na hornú časť vášho tela.

1. Popruh zaveste cez rameno.
2. Karabínu popruhu zaveste do oka na základnom zariadení.
3. Posunutím spony na popruhu prispôbte dĺžku popruhu tak, aby ste mohli celý prístroj pohodlne prenášať.
4. Pre nastavenie dĺžky popruhu vykonajte niekoľko pracovných pohybov s vypnutým prí-

strojom. V prípade potreby prispôbte dĺžku popruhu.

- Príslušenstvo na kosu alebo násada na zarovnávač trávniku musia byť paralelné so zemou.

4.2 Strunová kosačka a nástavec na kosu (03,04)

4.2.1 Montáž ochranného štítu (08)

! **UPOZORNENIE** Ochranný štít chráni používateľa pred vymrštenými predmetmi. Integrovaný nôž (orezávač struny) kosiacu strunu automaticky oreže na optimálnu dĺžku.

1. Kovové čepele (08/1) položte pod ochranný štít (08/2).
2. Upevnite pomocou štyroch skrutiek na deliteľnej násadke (08/3).

4.2.2 Montáž cievky so strunou (11)

! **VAROVANIE! Nebezpečenstvo zranenia uvoľnenými dielmi zariadenia.** Diely zariadenia, ktoré sa počas prevádzky uvoľnia, môžu spôsobiť vážne zranenia.

- Rezný nástroj pripevnite tak, aby sa počas prevádzky nemohol uvoľniť.
1. Ak je namontovaný: Odstráňte vyžínací kotúč pozri *Kapitola 4.2.4 "Montáž vyžínacieho kotúča (13)", strana 212.*
 2. Unášací kotúč (11/1) nasadte na vodiaci trň (11/2) uhlového prevodu.
 3. Na zafixovanie zastrčte kľúč na šesťhrannú maticu (11/3) do otvoru unášacieho kotúča (11/1).
 4. Strunovú hlavicu (11/4) nakrúťte na uhlový prevod a dotiahnite. **!avotočivý závit! Cievku so strunou dotiahnite proti smeru hodinových ručičiek!**

4.2.3 Výmena rezacej struny (12)

1. Otočte upínaciu hlavicu (12/1) tak, aby šípky (12/2, 12/3) boli v jednej rovine.
2. Zasuňte rezaciu strunu do otvoru (12/4) do vtedy, kým nie rovnako dlhá na oboch stranách strunovej hlavice.
3. Zatočte rezaciu strunu do strunovej hlavice: Otáčajte upínaciu hlavicu (12/1) v smere šípok (12/5) do vtedy, kým na oboch stranách strunovej hlavice nevyčnieva cca 10 cm rezacej struny.

4.2.4 Montáž vyžínacieho kotúča (13)

! **VAROVANIE! Nebezpečenstvo zranenia uvoľnenými dielmi zariadenia.** Diely zariadenia, ktoré sa počas prevádzky uvoľnia, môžu spôsobiť vážne zranenia.

- Rezný nástroj pripevnite tak, aby sa počas prevádzky nemohol uvoľniť.
1. Ak je namontovaný: Odstráňte strunovú hlavicu pozri *Kapitola 4.2.2 "Montáž cievky so strunou (11)", strana 212.*
 2. Odmontujte menšiu ochranu proti prerezaniu na ochrannom štíte.
 3. Vytiahnite závlačku (13/8) a odstráňte prírubu (13/5).
 4. Vyžínací kotúč (13/4) položte na kotúč unášača (13/2) tak, aby otvor rezacieho kotúča ležal presne na vodiacom kruhu unášacieho kotúča.
 5. Prírubu (13/5) nasadte na čepeľ noža tak, aby plochá strana smerovala k čepeľi noža vyžínacieho kotúča.
 6. Upevňovaciu maticu (13/7) na vodiacom trní hnacieho hriadeľa (13/1) pevne zaskrutkujte. Urobte to tak, že zasuniete šesťhranný kľúč (13/3) do na to určeného otvoru a otočením kľúča vľavo ju dotiahnite.
 7. Maticu (13/7) zaistíte závlačkou (13/8).
 8. Menšiu ochranu proti prerezaniu namontujte opäť na ochranný štít.

4.3 Násada na vyvetvovacu pílu (05)

4.3.1 Montáž vodiacej lišty a reťaze píly (16-20)

! **POZOR! Nebezpečenstvo poranenia a pílovej reťazi.** Rezné hrany pílovej reťaze sú veľmi ostré, takže pri práci reťazovou pílou môže dôjsť k rezným ranám. Pred každou prácou na pílovej reťazi dodržujte nasledovné:

- Vypnite motor.
 - Noste bezpečnostné rukavice.
1. Povoľte (16/a) upevňovaciu maticu (16/1) krytu reťazového kolesa (16/2). Odstráňte upevňovaciu maticu a kryt reťazového kolesa.
 2. Povoľte skrutku na napínanie reťaze (17/1) skrutkovačom na kombinovanom kľúči. Napínaciu skrutku reťaze otáčajte proti smeru hodinových ručičiek, kým sa čap napínania reťaze (17/2) nebude nachádzať na zadnom konci závitú.

3. Nasadenie pílovej reťaze:
 - Rezné zuby (18/1) pílovej reťaze (18/2), ktoré musia byť na vodiacej lište smerom hore, nastavte (18/a) smerom k špičke vodiacej lišty (18/3).
Upozornenie: Dbajte na správne namontované reťaz!
 - Pílovú reťaz (18/2) zasuňte do drážky (18/4) vodiacej lišty a navlečte ju celú okolo vodiacej lišty.
4. Vodiacu lištu spolu s nasadenou pílovou reťazou vložte do otvoreného telesa:
 - pílovú reťaz (19/1) prevedte okolo hnacieho reťazového kolesa (19/2).
 - Vodiacu lištu (19/3) urovnajte tak, aby vodiaci čap (19/4) zapadol do dlhého otvoru (19/5) vodiacej lišty.
 - Vodiacu lištu (19/3) urovnajte tak, aby upínacie čapy reťaze (19/6) zapadli do oboch upínacích otvorov.
 - Pílovú reťaz (19/1) nastavte tak, aby sa nachádzala v drážke vodiacej lišty (19/3) a hnacieho reťazového kolesa (19/2).
5. Nasadte kryt reťazového kolesa (16/2) a dotiahnite (16/b) upevňovaciu maticu (16/1).
6. Opäť namontujte kryt (16/2) a ručne dotiahnite upevňovaciu maticu (16/1).
7. Napnutie pílovej reťaze.

4.3.2 Napnutie a povolenie pílovej reťaze (17)

i UPOZORNENIE Reťaz píly je správne napnutá, keď:

- na spodnej strane vodiacej lišty prilieha a dá sa pretiahnuť rukou,
- v strede vodiacej lišty sa dá nadvíhnúť o 3–4 mm.

1. Mierne povolte upevňovaciu maticu krytu.
2. Napnite pílovú reťaz pomocou kombinovaného kľúča:
 - Napnutie pílovej reťaze: Otáčajte upínaciu skrutku reťaze (17/1) v smere hodinových ručičiek (17/a).
 - Povolenie pílovej reťaze: Upínaciu skrutku pílovej reťaze (17/1) otáčajte proti smeru hodinových ručičiek (17/b).
3. Skontrolujte napnutie reťaze (pozri *Kapitola 7.3.2 "Kontrola napnutia reťaze", strana 216*). V prípade potreby zopakujte predchádzajúci krok.

4.4 Zastrihávač živých plotov (14,15)

Pre optimálne použitie je možné prestaviť sklon nadstavca s nožnicami na živý plot.

1. Povolte nastavovaciu páku (14/1).
2. Prístroj nakloňte do želanej polohy (14/a).
3. Nastavovaciu páku (14/1) dotiahnite.
4. Pred prácami zložte (15/a) ochranné lišty (15/1).

5 PALIVO A PREVÁDZKOVÉ PROSTRIEDKY

POZOR! Nebezpečenstvo poškodenia motora. Čistý benzín vedie k poškodeniu a k úplnému zničeniu motora. V takomto prípade voči výrobcovi nemôžu byť uplatňované nároky vyplývajúce zo záruky.

- Motor prevádzkujte vždy zmesou benzín/olej s predpísaným zmiešavacím pomerom.

Dodržujte bezpečnostné pokyny pozri *Kapitola 3.1.8 "Manipulácia s benzínom a olejom", strana 209*.

- Kryt nádrže vždy pevne zatvorte
- Ak vytekol benzín:
 - neštartujte motor
 - vyhýbajte sa pokusom o zapalovanie
 - Čistenie prístroja
 - zvyšné palivo nechajte odpariť

5.1 Výroba palivovej zmesi

i UPOZORNENIE Používajte len palivo v pomere 25:1. Odporúčame používať palivá s nízkym obsahom bioetanolu < 5%.

1. Do vhodnej nádoby dajte podľa tabuľky benzín a olej pre 2-taktné motory.
2. Obe dve diely dôkladne premiešajte.

5.2 Pomery miešania paliva

Postup miešania	Benzín [liter]	Zmiešavací olej [mililitre]
25 dielov benzínu	1 l	40 ml
1 diel	3 l	120 ml
2-taktný motorového oleja	5 l	200 ml



6 UVEDENIE DO PREVÁDZKY

f UPOZORNENIE Pred každým uvedením do prevádzky, po spadnutí alebo po iných nárazoch skontrolujte, či prístroj nie je poškodený. Pred použitím opravte prípadné poškodenia.

- Prístroj sa nesmie používať s uvoľneným, poškodeným alebo opotrebovaným rezacím nástrojom a/alebo upevňovacími dielmi!
- Popruh na nosenie si zaveste na ľavé rameno a pripevnite ho háčikom na oko motorovej jednotky (01/2).
- Zaujmite pevný postoj.
- Vyzínací kotúč prevádzkujte vždy s ochranným štítom.
- Dodržiavajte ustanovenia pre dobu prevádzky špecifickú pre danú krajinu
- Vždy dodržiavajte dodaný návod na obsluhu od výrobcu motora
- Rezací nástroj pred použitím skontrolujte, či nemá poškodenia alebo trhliny, v prípade potreby poškodené alebo opotrebované diely vymeňte za originálne náhradné diely.

6.1 Príprava

Polohy páky sýtiča

	
SÝTENIE	PREVÁDZKA

Studený štart

Keď je motor studený, t. j. keď nebol prevádzkovaný viac ako 5 minút, sa vykonáva „studený štart“.

Teplý štart

Keď teplota motora dosahuje prevádzkovú teplotu, t. j. krátko po vypnutí, sa vykonáva teplý štart. Sýtič sa v tomto prípade nepoužíva.

6.2 Naštartovanie/zastavenie motora (22)

⚠ NEBEZPEČENSTVO! Ohrozenie života z dôvodu otravy. Výfukové plyny motora obsahujú oxid uhľnatý, ktorý dokáže človeka usmrtiť v priebehu niekoľkých minút.

- Motor nikdy neprevádzkujte v uzavretých priestoroch, ale len vonku.
- Nevdychujte výfukové plyny motora.
- Ak sa pri používaní tohto prístroja cítite zle, máte závraty alebo sa cítite byť slabý, vypnite motor. Okamžite vyhľadajte lekára.

Naštartovanie motora

i Pred naštartovaním skráťte strunu na 13 cm, aby nedošlo k preťaženiu motora.

Studený štart

1. Spínač ŠTART/STOP (22/4) nastavte do polohy ŠTART.
2. Páku sýtiča (22/1) nastavte do polohy CHOKE (sýtenie).
3. Palivové čerpadlo (22/3) viackrát (10x) silno stlačte, kým sa v nasávacom čerpadle neukáže benzín/pena.
4. Jednou rukou pritlačte prístroj k zemi.
5. Štartovacie lanko (22/2) vytiahnite pomaly až po odpor a potom rýchlo a silno ďalej. Štartovacie lanko nevyťahujte celkom a držadlo štartéra vedte pomaly naspäť, aby sa štartovacie lanko správne navinulo.
6. Opakujte tento postup dovtedy, kým sa motor počuteľne a nakrátko nezapáli.
7. Páku sýtiča nastavte na RUN hneď, keď sa motor zapáli.
8. Štartovacie lanko vytiahnite, kým sa motor nenaštartuje.
9. Ak motor neštartuje, opakujte kroky 1-8.
10. Keď pustíte plynovú páku, bude motor bežať na voľnobeh.

Teplý štart

1. Spínač ŠTART/STOP (22/4) nastavte do polohy START.
2. Páku sýtiča (22/1) nastavte do polohy RUN (prevádzka).
3. Plynovú páku (22/6) zafixujte podľa popisu v časti „Studený štart“.
4. Štartovacie lanko (22/2) potiahnite maximálne 6x - motor naskočí. Plynovú páku (22/6) držte stlačenú naplno, kým motor nebude bežať pokojne.
 - Motor nenaskočí:
 - Páku sýtiča (22/1) nastavte do polohy RUN (prevádzka)
 - Štartovacie lanko (22/2) 5x potiahnite
 - Motor opäť nenaskočí:
 - Počkajte 5 minút a následne to vyskúšajte ešte raz s pretlačenou plynovou pákou

Zastavenie motora

1. Uvoľnite plynovú páku (22/6) a nechajte motor bežať na voľnobeh.
2. Spínač ŠTART/STOP (22/4) nastavte na STOP.

7 OBSLUHA

Motor nechajte počas vyžínania a rezania bežať vždy v hornom rozsahu otáčok.

7.1 Práca s nadstavcom vyžínača trávy

7.1.1 Vyžínanie

- Prístroj nakloňte mierne dopredu a pohybujte ním primeranou a rovnomernou rýchlosťou sprava doľava.
- Najlepšie výsledky kosenia dostanete, keď budete kosiť suchú trávu.
- Rezáciu strunu nevedzte priamo popri stenách a kamenných platniach, lebo inak sa rezacia struna príliš opotrebuje.
- Vyššiu trávu a hustejší porast koste postupne, aby sa cievka so strunou neupchala.
- Počet otáčok motora a hĺbku kosenia prispôbte aktuálnym skutočnostiam. Ak je otáčanie motora príliš malé, môže sa v rezacom nástroji zachytiť alebo zaseknúť krovie.
- Keď sa v rezacom prístroji zachytí tráva, kónáre alebo iné predmety alebo ak prístroj nezvyčajne vibruje, okamžite zastavte motor a prístroj skontrolujte.
- Zablokovaný uhlový prevod môže viesť k poškodeniam spojky.
- Rezacia struna po vypnutí nadstavca s cievkou so strunou ešte dobieha. Počkajte preto, kým sa struna zastaví, prv než prístroj opäť zapnete.
- Keď je cievka s vlascom prázdna, strunu vymeňte.

7.1.2 Predĺženie rezacej struny (25)

i UPOZORNENIE Orezávač struny orezávač struny na ochrannom štíte skráti strunu na dovolenú dĺžku.

Rezacia struna sa počas prevádzky skráti a rozstrapká.

- Strunovú hlavicu (25/1) opätovne ťuknite o trávu (25/a). V dôsledku toho sa z cievky odvinie kúsok rezacej struny a orezávač (25/2) odreže opotrebovaný koniec struny.

7.2 Práca s násadou na kosu

7.2.1 Vyhýbajte sa spätnému razu

- Dbajte na stabilný postoj. Nohy majte pohodlne rozkročené a vždy počítajte s možným spätným rázom.
- Pred začiatkom rezania by mal rezací nôž dosiahnuť maximálny počet otáčok.

7.2.2 Kosenie

- Prístroj nakloňte mierne dopredu a pohybujte ním primeranou a rovnomernou rýchlosťou sprava doľava. Tak bude padať kosený materiál na už pokosenú plochu.
- Vyššiu trávu a hustejší porast koste postupne. Najprv skráťte hornú časť koseného materiálu tým, že budete prístrojom pohybovať doprava. Potom vedte prístroj v protipohybe doľava a pokoste spodnú časť.
- Pri prácach na svahu postupujte po pásach. Pokoste jeden pás paralelne so svahom, potom choďte po pokosenej oblasti naspäť a pokoste ďalší pás.
- Počet otáčok motora a hĺbku kosenia prispôbte aktuálnym skutočnostiam. Ak je otáčanie motora príliš malé, môže sa v rezacom nástroji zachytiť alebo zaseknúť krovie.
- Keď sa v rezacom prístroji zachytí tráva, kónáre alebo iné predmety alebo ak prístroj nezvyčajne vibruje, okamžite zastavte motor a prístroj skontrolujte.
- Zablokovaný uhlový prevod môže viesť k poškodeniam spojky.
- Zaseknutý kosený materiál nikdy neodstraňujte pri spustenom rezacom noži. Počkajte preto, kým sa rezací nôž zastaví.
- Ak je rezací nôž tupý, zlomený alebo ohnutý, vymeňte ho za originálny náhradný diel.

7.3 Práca s násadou na vyvetvovaciu pílu

7.3.1 Vyhýbajte sa spätnému razu

Pri prácach s vyvetvovacou pílou môže pri neodbornom používaní nastať spätný ráz píly. Aby sa tomu zabránilo:

- Držte vyvetvovaciu pílu vždy pevne obidvooma rukami.
- Rez začínajte len s bežiacou pílovou reťazou.
- Pre lepšiu kontrolu režte so spodnou hranou vodiacej lišty. Nasadzujte pritom vyvetvovaciu pílu vždy tak plytko ako je to možné.
- Nikdy nepíľte so špičkou vodiacej lišty.

- Pílenie hornou hranou môže vyvolať spätný ráz píly, keď sa pílová reťaz zasekne alebo keď narazí na pevný predmet v dreve.
- Pracujte len so správne nabrúsenou a napnutou pílovou reťazou.

7.3.2 Kontrola napnutia reťaze

⚠ POZOR! Nebezpečenstvo zranenia v dôsledku odskočenia reťaze píly! Nedostatočne napnutá reťaz píly môže v priebehu používania odskočiť a spôsobiť zranenia.

- Často kontrolujte napnutie reťaze. Napnutie reťaze je príliš malé, ak hnací člen vypadne z drážky na spodnej strane vodiacej lišty.
- Reťaz píly správne dodatočne napnite, ak je napnutie reťaze malé.

Napnutie reťaze kontrolujte častejšie, lebo nové pílové reťaze sa predlžujú.

1. Pílovú reťaz trochu potiahnite rukou a pritom kontrolujte:
 - V studenom stave: Pílová reťaz je správne napnutá, keď sa dá v strede vodiacej lišty nadvihnúť o cca 3 – 4 mm a keď sa dá ľahko pretiahnuť rukou. Pri prevádzkovej teplote sa reťaz píly predlží a prevísa.
 - Hnacie články pílovej reťaze nesmú vystúpiť z drážky na spodnej strane vodiacej lišty – pílová reťaz by inak mohla odskočiť.
2. V prípade potreby pílovú reťaz napnite pozri *Kapitola 4.3.2 "Napnutie a povolenie pílovej reťaze (17)", strana 213.*

7.4 Práca so zastrihávačom živých plotov

- Nožnice na živý plot presuňte do požadovanej polohy.
- Maximálny priemer rezu je závislý od druhu dreva, veku, obsahu vlhkosti a tvrdosti dreva. Skrátte preto veľmi hrubé konáre pred strihaním živého plotu pomocou nožníc na vetvy na primeranú dĺžku.
- Nožnice na živý plot sa vďaka ich obojstrannému nožu môžu viesť dopredu a dozadu alebo prostredníctvom pohybu sem a tam z jednej strany na druhú.
- Orežte najprv boky živého plotu a až potom horný okraj.
- Živý plot režte zdola nahor.
- Živý plot režte do lichobežníkového tvaru. To zabráňuje vyholeniu spodnej časti živého plotu z dôvodu nedostatku svetla.

- Ak chcete horný okraj živého plotu skrátiť rovnomerne, napnite si po dĺžke živého plotu vodiacu šnúru.

8 ÚDRŽBA A STAROSTLIVOSŤ

⚠ VAROVANIE! Nebezpečenstvo zranenia porezaním. Nebezpečenstvo zranenia porezaním pri zasahovaní do priestoru s ostrými a pohybujúcimi sa dielmi prístroja, ako aj do priestoru rezného nástroja.

- Pred údržbárskymi, ošetrovacími a čistiacimi prácami prístroj vždy vypnite.
- Pri vykonávaní údržbárskych, ošetrovacích a čistiacich prác vždy nosíte ochranné rukavice.
- Prístroj nevystavujte mokru alebo vlhkosť.
- Plastové diely vyčistite utierkou a pritom nepoužívajte žiadny čistiaci prostriedok, resp. rozpúšťadlo.
- Skontrolujte, či elektrické kontakty prístroja nie sú skorodované, v prípade potreby ich očistite drôteným štetcom a nastriekate ich kontaktným sprejom.

8.1 Motorová jednotka (23,24)

8.1.1 Čistenie vzduchového filtra (23)

POZOR! Nebezpečenstvo poškodenia motora. Prevádzkovanie motora bez vzduchového filtra vedie k vážnemu poškodeniu motora!

- Prístroj neprevádzkujte bez vzduchového filtra.
- Vzduchový filter pravidelne vyčistite.
- Poškodený vzduchový filter vymeňte.

1. Odstráňte hviezdicovú skrutku (23/1)
2. Odoberte kryt (23/2).
3. Vyberte vzduchový filter (23/3).
4. Vzduchový filter vyčistite mydlom a vodou. Nepoužívajte benzín!
5. Vzduchový filter nechajte vyschnúť.
6. Vzduchový filter namontujte v opačnom poradí.

8.1.2 Vložte palivový filter

POZOR! Nebezpečenstvo poškodenia motora. Prevádzkovanie motora bez palivového filtra môže motor vážne poškodiť!

- Prístroj neprevádzkujte bez palivového filtra.
- Palivový filter pravidelne čistite.
- Poškodený palivový filter vymeňte.

1. Kryt nádrže úplne vyberte.

2. Prítomné palivo vyprázdňte do vhodnej nádoby.
3. Filter vyberte z nádrže pomocou drôteného háku.
4. Filter stiahnite otočným pohybom.
5. Filter vymeňte.

8.1.3 Nastavenie karburátora

Karburátor je z výroby nastavený optimálne.

8.1.4 Výmena zapaľovacej sviečky (24)

Vzdialenosť elektród nájdete v technických údajoch.

1. Zapaľovaciu sviečku dotiahnite uťahovacím momentom 12 - 15 Nm.
2. Koncovku zapaľovacej sviečky nasadte na zapaľovaciu sviečku.

8.2 Násada zarovnávača trávnikára na kosu

8.2.1 Čistenie ochranného štítu

f UPOZORNENIE Ochranný štít čistite pravidelne, aby sa zabránilo prehriatiu deliteľnej násadky.

1. Prístroj vypnite.
2. Zvyšky kosenia odstráňte opatrne pomocou skrutkovača alebo niečoho podobného.

8.2.2 Brúsenie orezávača struny (26)

1. Povoľte upevňovacie skrutky (26/1).
2. Orezávač struny (26/2) upnite do zveráku a nabrúste pomocou pilníka. Brúste len jedným smerom.
3. Orezávač struny opäť pripevnite na ochranný štít (26/3) pomocou upevňovacích skrutiek. Dotiahnite upevňovacie skrutky.

8.2.3 Výmena orezávača struny (26)

1. Povoľte upevňovacie skrutky (26/1).
2. Nový orezávač struny opäť pripevnite na ochranný štít (26/3) pomocou upevňovacích skrutiek. Dotiahnite upevňovacie skrutky.

8.2.4 Výmena vyžínacieho kotúča

Výmena vyžínacieho kotúča: pozri *Kapitola 4.2.4 "Montáž vyžínacieho kotúča (13)", strana 212.*

8.3 Násada na vyvetvovacia pílu

8.3.1 Doplnenie reťazového oleja (20)

V prístroji sa pri dodávke nenachádza žiadny reťazový olej!

POZOR! Nebezpečenstvo poškodenia prístroja. Používanie prístroja bez reťazového oleja vedie k poškodeniu pílovej reťaze a vodiacej lišty.

- Prístroj neprevádzkujte bez reťazového oleja.
- Pred začatím prác dolejte do olejovej nádrže reťazový olej a počas vykonávania prác kontrolujte hladinu oleja.
- Aspoň pred začatím prác vždy skontrolujte, či funguje mazanie reťaze.

Životnosť a rezací výkon pílovej reťaze závisí od optimálneho mazania. Počas prevádzky je pílová reťaz automaticky mazaná olejom.

POZOR! Nebezpečenstvo poškodenia prístroja. Používanie starého oleja na mazanie reťaze vedie kvôli obsiahnutým kovovým časticami k predčasnemu opotrebeniu vodiacej lišty a pílovej reťaze. Okrem toho záruka výrobcu stráca svoju platnosť.

- Nikdy nepoužívajte starý olej, ale len biologicky odbúrateľný olej na pílovú reťaz.

POZOR! Nebezpečenstvo poškodenia životného prostredia. Používanie minerálneho oleja na mazanie reťaze vedie k značnému poškodeniu životného prostredia.

- Nikdy nepoužívajte minerálny olej, ale len biologicky odbúrateľný olej na pílovú reťaz.

Pred každým začatím práce skontrolujte hladinu oleja a v prípade potreby reťazový olej doplňte:

1. Skontrolujte hladinu oleja v olejovej nádrži. Olej musí byť vždy viditeľný. Minimálna a maximálna hladina oleja sa nesmie prekročiť.
2. Vyvetvovacia pílu položte vodorovne na pevný podklad a podržte ju v tejto polohe.
3. Prístroj okolo uzáveru olejovej nádrže (20/1) očistite.
4. Odkrúťte uzáver olejovej nádrže (20/1).
5. Olejovú nádrž naplňte biologicky odbúrateľným olejom na pílovú reťaz. Nenechajte, aby olej pretiekol!
 - Pre jednoduchšie plnenie použite lievik.
 - Do olejovej nádrže sa nesmie dostať žiadna špina.
6. Uzáver olejovej nádrže (20/1) opäť nakrúťte.

8.3.2 Nastavte a skontrolujte mazanie reťaze

Nastavte mazanie reťaze

Mazanie reťaze je nastavené z výroby. V závislosti od druhu dreva a pracovných techník sa

množstvo oleja môže meniť a musí sa skorigovať.

1. Nastavte mazanie reťaze prostredníctvom nastavovacej skrutky, ktorá sa nachádza pod prístrojom.

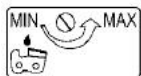

- Otáčanie proti smeru hodinových ručičiek = veľké množstvo oleja (MAX)
- Otáčanie v smere hodinových ručičiek = malé množstvo oleja (MIN)

Kontrola mazania reťaze

POZOR! Nebezpečenstvo poškodenia prístroja. Dotyk so zemou vedie nevyhnutne k otupeniu pílovej reťaze.

- Pílou sa nedotýkajte zeme a dodržiavajte bezpečnostnú vzdialenosť 20 cm!

1. Prístroj zapnite.
2. Špic vodiacej lišty držte v smere kartónu alebo papiera na zemi.
 - Ak sa ukáže zväčšujúca sa olejová stopa, mazanie reťaze pracuje bezchybne.
 - Ak sa napriek plnej nádrži olejová stopa neukáže: Vyčistite otvor pre prívod oleja a drážku vodiacej lišty.

Ak to problém nevyrieši, obráťte sa, prosím, na náš zákaznícky servis.

8.3.3 Výmena pílovej reťaze a vodiacej lišty

Výmena pílovej reťaze a vodiacej lišty

Pílová reťaz a vodiaca lišta sú vystavené veľkému opotrebovaniu. Pílovú reťaz a vodiacu lištu vymeňte ihneď, keď nie je zaručená bezchybná funkčnosť. **Upozornenie:** *Náhradná reťaz vyvetvovacej píly (art.č.: 112972) je k dispozícii samostatne.*

8.3.4 Otočenie vodiacej lišty

Aby sa zabránilo jednostrannému opotrebovaniu vodiacej lišty, otáčajte ju pri každej výmene pílovej reťaze.

8.3.5 Brúsenie pílovej reťaze

⚠ POZOR! Nebezpečenstvo poranenia v dôsledku spätného rázu. Poškodené alebo nesprávne nabrúsené pílové reťaze zvyšujú nebezpečenstvo spätného rázu! Dôsledkom môžu byť zranenia.

- Pílovú reťaz čistite pravidelne.
- Pravidelne kontrolujte či pílová reťaz nie je poškodená a c prípade potreby ju vymeňte.
- Ak nie ste spokojný s ostrosťou pílovej reťaze: Obráťte sa na zákaznícky servis.

Pílová reťaz musí byť nabrúsená v nasledujúcich prípadoch:

- píla namiesto pilín vyhadzuje už len drevený prach,
- vyvetvovacia píla sa pri opílovaní musí cez drevo pretlačiť.

Pre neskúseného používateľa: Pílovú reťaz nechajte nabrúsiť odborníkovi/zákazníckemu servisu. Ak pílovú reťaz brúsite sami, dodržujte nižšie uvedené hodnoty. Príslušenstvo môžete kúpiť v špecializovanom obchode.

Typ pílovej reťaze	Oregon 91 P0
Oblý pilník	Ø 5,5 mm (7/32")
Obmedzovacia vzdialenosť hĺbky T	0,64 mm (.025")
Uhol brúsenia	25°
Nábehový uhol ostria	60°
Dĺžka hobľovacích zubov a	min. 3 mm

i UPOZORNENIE Pri brúsení odoberajte málo materiálu! Na brúsenie pílovej reťaze odporúčame prístroj na brúsenie reťaze.

8.3.6 Čistenie vodiacej lišty

1. Pravidelne očistite vodiacu lištu a drážku vodiacej lišty, ako aj výstupné otvory oleja.
2. Zaoblenia na vodiacej lište, ktoré vytvára pílová reťaz, odstráňte plochým pilníkom.
3. Vodiacu lištu otáčajte po každej výmene/brúsení reťaze, aby sa zabránilo jednostrannému opotrebovaniu.

8.3.7 Kontrola a čistenie hnacieho reťazového kolesa

Namáhanie hnacieho reťazového kolesa (19/2) je veľmi veľké. Vykonaajte preto nasledujúce postupy:

1. Pravidelne kontrolujte opotrebovanie alebo poškodenie zubov hnacieho reťazového kolesa.
2. Očistite hnacie reťazové koleso a pripevnenie vodiacej lišty kefou.

UPOZORNENIE Opotrebované alebo poškodené hnacie reťazové koleso znižuje životnosť a pilovej reťaze a preto musí byť bezodkladne vymenené v zákazníckom servise.

8.4 Násada na nožnice na plot

8.4.1 Mazanie otočnej hlavy (21)

Otočná hlava sa musí namazať každých 20 prevádzkových hodín cez tri mazacie hlavice pomocou ekologického maziva.

9 SKLADOVANIE

VAROVANIE! Nebezpečenstvo vzniku požiaru a explózie. Benzín a olej sú veľmi horľavé. Požiar môže viesť k vážnym zraneniam.

- Prístroj neskladujte pri otvorenom ohni alebo zdrojoch tepla.
- Prístroj neskladujte v miestnosti, v ktorej sa prevádzkuje elektrické náradie.

Po každom použití zariadenie dôkladne vyčistite a – v prípade potreby – nasadte všetky ochranné kryty. Prístroj skladujte na suchom, uzamykateľnom mieste, mimo dosahu detí.

Ak prístroj 2–3 mesiace nebudete používať, vykonajte nasledujúce práce, aby ste zabránili jeho poškodeniu:

1. Vyprázdňte palivovú nádrž.
2. Motor naštartujte a nechajte bežať na voľnobeh kým sa nezastaví.
3. Motor nechajte ochladieť.
4. Zapaľovaciu sviečku vyskrutkujte pomocou kľúča na zapaľovacie sviečky.
5. Do spaľovacieho priestoru naplňte jednu čajovú lyžičku 2-taktného oleja.
6. Na rozdelenie oleja vo vnútri motora viackrát pomaly potiahnite štartovacie lanko.
7. Zapaľovaciu sviečku opäť naskrutkujte.

8. Čistenie zariadenia:

- Celé zariadenie a príslušenstvo očistite mäkkou kefkou alebo utrite čistiacou handričkou. Nepoužívajte benzín alebo iné rozpúšťadlá!
- Prístroj nečistite tečúcou vodou alebo vysokotlakovým čističom.
- Odstráňte všetky nečistoty z vetracích otvorov zariadenia. Vetracie otvory zariadenia udržiavajte priechodné / nezakrývajte ich.
- Rukoväte udržiavajte čisté od oleja a mastnoty. Voda, rozpúšťadlá a leštiace prostriedky sa nesmú používať.

9. Ak je to možné, prives skladujte na suchom mieste.

10 OPĀTOVNÉ UVEDENIE DO PREVÁDZKY

Po každom použití zariadenie dôkladne vyčistite a – v prípade potreby – nasadte všetky ochranné kryty. Prístroj skladujte na suchom, uzamykateľnom mieste, mimo dosahu detí.

1. Odstráňte zapaľovaciu sviečku.
2. Štartovacie lanko rýchlo pretiahnite, aby sa zo spaľovacej komory odstránil zostávajúci olej.
3. Zapaľovaciu sviečku vyčistite, skontrolujte vzdialenosť elektród, v prípade potreby vymeňte.
4. Prístroj pripravte na použitie.
5. Nádrž naplňte správnou zmesou paliva a oleja.

11 LIKVIDÁCIA



- Benzín a motorový olej nepatria do domového odpadu alebo do kanalizácie, ale tieto musia byť likvidované samostatne!
- Pred likvidáciou prístroja musí byť palivová nádrž a nádrž motorového oleja vyprázdnená!
- Obal, prístroj a príslušenstvo sú vyrobené z recyklovateľných materiálov a musia sa vhodne zlikvidovať.

12 PRÍDAVNÉ INFORMÁCIE O HODNOTÁCH CO₂

V súlade s Nariadením Európskeho parlamentu a Rady (EÚ) 2016/1628, článok 43, ods. 4 sme povinní sprístupniť hodnoty emisií CO₂ stanovené v priebehu procesu typového schvaľovania EÚ.

Hodnoty CO₂ motorov Honda s typovým schválením EÚ sú zverejnené v dokumente <https://www.al-ko.com/shop/media/al-ko-engines/co2.pdf>.

Tieto hodnoty CO₂ sú výsledkom skúšania (základného) motora, ktorý je reprezentatívny pre da-

ný typ motora, resp. sériu motorov, v pevnom skúšobnom cykle a v laboratórnych podmienkach, a neznamená výslovnú a implicitnú garanciu výkonu konkrétneho motora.

13 ZÁKAZNÍCKY SERVIS

V prípade otázok k záruke, oprave alebo náhradným dielom sa obráťte, prosím, na najbližší servis AL-KO. Tento nájdete na internete na nasledovnej adrese:

www.al-ko.com/service-contacts

14 ZÁRUKA

Prípadné chyby materiálu alebo výrobné chyby na zariadení odstránime počas zákonnej premlčacej lehoty pre nárok na náhradu škody podľa nášho výberu opravou alebo výmenou. Premlčacia lehota sa určuje vždy podľa právnych predpisov krajiny, v ktorej bolo zariadenie zakúpené.

Nárok na uplatnenie záruky akceptujeme len pri:

- dodržiavate pokyny tohto návodu na použitie.
- odbornom zaobchádzaní so zariadením
- používaní originálnych náhradných dielov

Nárok na uplatnenie záruky zaniká ak:

- sa svojvoľne pokúšate o opravu
- svojvoľne vykonáte na zariadení technické zmeny
- používate zariadenie v rozpore s určením

Zo záruky sú vylúčené:

- poškodenia laku, ktoré vyplývajú z normálneho opotrebovania
- diely podliehajúce opotrebeniu, ktoré sú na karte náhradných dielov označené rámečkom

xxxxxx (x)

Záručná doba začína plynúť odo dňa zakúpenia zariadenia prvým koncovým odberateľom. Rozhodujúci je dátum na doklade o zakúpení zariadenia. S týmto vyhlásením o záruke a s originálnym dokladom o zakúpení zariadenia sa obráťte na svojho predajcu alebo na najbližší autorizovaný zákaznícky servis. Zákonné nároky kupujúceho voči predávajúcemu vyplývajúce z chýb výrobku zostávajú týmto vyhlásením nedotknuté.

AZ EREDETI KEZELÉSI ÚTMUTATÓ FORDÍTÁSA**Tartalomjegyzék**



1	Ehhez a kezelési útmutatóhoz	222	4.2	Szegélynyíró- és kaszafeltét (03, 04)	229
1.1	A címlapon található szimbólumok	222	4.2.1	Védőpajzs felszerelése (08)	229
1.2	Jelmagyarázatok és jelzőszavak	222	4.2.2	A szálorsó felszerelése (11)	229
2	Termékleírás	222	4.2.3	Vágószál cseréje (12)	229
2.1	Rendeltetésszerű használat	222	4.2.4	A késlap felszerelése (13)	229
2.2	Lehetséges előre látható hibás használat	223	4.3	Magassági ágnyeső toldat (05)	230
2.3	Maradék kockázatok	223	4.3.1	A láncvezető sín és a fűrészlánc felszerelése (16 – 20)	230
2.4	Biztonsági és védőberendezések	223	4.3.2	A fűrészlánc megfeszítése és meglazítása (17)	230
2.5	A készüléken szereplő szimbólumok	224	4.4	Sövénynyíró feltét (14, 15)	230
2.6	Termékáttekintés (01 – 06)	224	5	Üzemanyag és üzemi eszközök	230
2.7	A szállítmány tartalma	225	5.1	Üzemanyag-keverék elkészítése	231
3	Biztonsági utasítások	225	5.2	Üzemanyag-keverési arányok	231
3.1	Általános biztonsági utasítások	225	6	Üzembe helyezés	231
3.1.1	Kezelő	225	6.1	Előkészítés	231
3.1.2	Egyéni védőfelszerelés	225	6.2	Motor elindítása/leállítása (22)	231
3.1.3	Munkahelyi biztonság	225	7	Kezelés	232
3.1.4	Személyek, állatok és ingóságok biztonsága	225	7.1	Munkavégzés a motoros szegélynyíró feltéttel	232
3.1.5	A készülék biztonsága	225	7.1.1	Szegélynyírás	232
3.1.6	Rezgésterhelés	226	7.1.2	A vágószál meghosszabbítása (25)	232
3.1.7	Zajterhelés	226	7.2	Munkavégzés kaszafeltéttel	232
3.1.8	Benzin és olaj kezelése	226	7.2.1	A visszaütést kerülje el.	232
3.2	Biztonsági utasítások kaszához és szegélynyíróhoz	227	7.2.2	Nyírás	232
3.3	Biztonsági utasítások magassági ágnyesőhöz	227	7.3	Munkavégzés magassági ágnyeső toldattal	233
3.4	Biztonsági utasítások sövénynyíróhoz	228	7.3.1	A visszaütést kerülje el.	233
4	Összeszerelés	228	7.3.2	A láncfeszesség ellenőrzése	233
4.1	Motoregység	228	7.4	Munkavégzés sövénynyíró feltéttel	233
4.1.1	Fogantyú felszerelése (07)	228	8	Karbantartás és ápolás	233
4.1.2	Osztott nyél felszerelése (09, 10)	228	8.1	Motoregység (23, 24)	234
4.1.3	Osztott nyél leszerelése (09, 10)	228	8.1.1	Levegőszűrő tisztítása (23)	234
4.1.4	Hosszabbítócső felszerelése	228	8.1.2	Üzemanyagszűrő cseréje	234
4.1.5	Hordheveder felhelyezése az alapkészülékre	229	8.1.3	A porlasztó beállítása	234
			8.1.4	Gyújtógyertya cseréje (24)	234

8.2	Kasza- és motoros szegélynyíró fel-tét	234
8.2.1	A védőpajzs tisztítása	234
8.2.2	A szálvágó élezése (26)	234
8.2.3	A szálvágó cseréje (26)	234
8.2.4	A késpenge cseréje	234
8.3	Magassági ágnyeső toldat	234
8.3.1	Fűrészláncolaj betöltése (20)	234
8.3.2	A lánckenés szabályozása és el-lenőrzése	235
8.3.3	Fűrészlánc és láncevezető sín cseréje	235
8.3.4	A vezetősín megfordítása	235
8.3.5	A fűrészlánc élezése	235
8.3.6	A vezetősín tisztítása	236
8.3.7	A hajtólánckerék ellenőrzése és tisztítása	236
8.4	Sövénynyíró feltét	236
8.4.1	A lengőfej kenése (21)	236
9	Tárolás	236
10	Újbóli üzembe helyezés	236
11	Ártalmatlanítás	237
12	CO ₂ -értékekkel kapcsolatos kiegészítő információ	237
13	Ügyfélszolgálat/Szerviz	237
14	Garancia	237

1 EHHEZ A KEZELÉSI ÚTMUTATÓHOZ

- A német változat esetében az eredeti üze-meltetési útmutatóról van szó. Minden más nyelvi változat az eredeti üzemeltetési útmu-tató fordítása.
- Tárolja mindig úgy ezt a kezelési útmutatót, hogy bármikor beleolvashasson, ha a beren-dezéssel kapcsolatos információra van szük-sége.
- Másik személynek csak ezzel a kezelési út-mutatóval együtt adja tovább a készüléket.
- Olvassa el és tartsa be a jelen kezelési útmu-tató biztonsági tudnivalóit és figyelmeztetéseit.

1.1 A címlapon található szimbólumok

Szimbó-lum	Jelentés
	Üzembe helyezés előtt feltétlenül olvassa el gondosan ezt a kezelési útmutatót. Ez a zavarmentes mun-kavégzés és a hibamentes kezelés feltétele.
	Üzemeltetési útmutató
	Benzines készüléket ne működtessen nyílt láng vagy hőforrások köze-lében.

1.2 Jelmagyarázatok és jelzőszavak

⚠ VESZÉLY! Olyan veszélyes helyzetet jelez, amely – ha nem kerülik el – halálos vagy súlyos sérüléseket eredményez.

⚠ FIGYELMEZTETÉS! Olyan potenciálisan veszélyes helyzetet jelez, amely – ha nem kerülik el – halálos vagy súlyos sérüléseket eredmé-nyezhet.

⚠ VIGYÁZAT! Olyan potenciálisan veszélyes helyzetet jelez, amely – ha nem kerülik el – ki-sebb vagy közepesen súlyos sérüléseket ered-ményezhet.

⚠ FIGYELEM! Olyan helyzetet jelez, amely – ha nem kerülik el – anyagi károkat eredményezhet.

ℹ TUDNIVALÓ Az érthetőséget és a haszná-latot segítő, különleges tudnivalók.

2 TERMÉKLEÍRÁS

2.1 Rendeltetés szerű használat

A Multitool BC 260 MT alapkészülékkel a követ-kező felszerelhető készülékek üzemeltethetők:

- Hosszabbítócső (02)
- Kaszafeltét (03) erősebb zöld növényzet és hasonló növényzet vágásához.
- Motoros szegélynyíró feltét (04) puha fű és hasonló növényzet vágására.
- Magassági ágnyeső toldat(05) stabilan álló fák és más fás szárú növények talajról törté-nő gallyazására szolgál.

- Sövénynyíró feltét (06) vékony ágak és friss hajtások talajról történő eltávolítására.

Az alapkészülék és a feltétek kizárólag magáncélú használatra készültek: Minden más felhasználás, valamint az engedély nélküli átépítés vagy hozzáépítés helytelen használatnak minősül ami a jóállás megszűnését, valamint a megfelelőségi nyilatkozat (CE-jelölés) érvénytelenné válását eredményezi, és a gyártó a felhasználót vagy harmadik felet érő minden kár esetében mentesül a felelősség alól.

2.2 Lehetséges előre látható hibás használat

A készülék nem alkalmas nyilvános parkokban és sportlétesítményekben történő iparszerű használatra, valamint mező- és erdőgazdaságokban való alkalmazásra sem.

Magassági ágnyeső és sövénynyíró feltéthez csak egy hosszabbítócsövet használjon akkor is, ha további hosszabbítócsövek is rendelkezésre állnak.

Kasza- és motoros szegélynyíró feltét

- Ne vágjon cserjéket, sövényt, fákat vagy virágokat.
- A készüléket működés közben ne emelje fel a talajról.
- Ne használjon mást a gyártó eredeti vágószerszámain kívül (késlap, szálorsó)

Magassági ágnyeső toldat

- Ne vágjon le olyan ágakat, amelyek közvetlenül vagy hegyes szöveget bezárva a felhasználó vagy más személyek felett található.
- A készüléket ne használja létrán állva.
- A készüléknek ne használja építőanyagok és műanyagok fűrészelésére
- Ne használjon fáradt olajat vagy ásványi olajat.

Sövénynyíró feltét

- A sövénynyíró feltétet soha ne nyomja rá gyorsan és nagy erővel nekinyomni a levágni kívánt ágak. A munkavégzési mozdulatokat igazítsa hozzá a készülék sebességéhez.
- A pengekeretbe beszorult ágakat soha ne távolítsa el a készülék működése közben.
- A készüléket ne használja létrán állva.
- A készülék nem használható gyeper és gyepersegély vágására, valamint komposzt aprítására.

2.3 Maradék kockázatok

Még a készülék rendeltetésszerű használata esetén is mindig marad valamennyi ésszerű kockázat, amely nem zárható ki. A készülék fajtájából és szerkezetéből adódóan alkalmazástól függően a következő potenciális veszélyeztetések fordulhatnak elő:

- A kéz-kar rezgéseiből eredő egészségkárosodások, amennyiben a készüléket hosszabb ideig használja, vagy nem rendeltetésszerűen vezeti és tartja karban.
- Égésveszély forró alkatrészek érintése esetén.
- Tűzveszély.

Kasza- és motoros szegélynyíró feltét

- Levágtott növényrészek kirepülése és apró darabolt részecskék belégzése
- Vágási sérülések a forgó vágószál területére való benyúlás esetén
- A láb sérülésveszélye a vágószerszám nem lefedett részén való érintése következtében.

Magassági ágnyeső toldat

- Érintkezés szétrepülő faforgács-részecskékkel és faforgács-részecskék és olajköd belélegzése
- Sérülések a szétrepülő faforgácsok miatt
- Vágási sérülések a fűrészláncnál

Sövénynyíró feltét

- Érintkezés leeső és szerteszét repülő levágtott ágakkal
- Érintkezés feszültség alatt álló ágakkal
- Vágási sérülések a pengekeretnél
- Sérülések a pengekeret letörő részei miatt

2.4 Biztonsági és védőberendezések



FIGYELMEZTETÉS! Sérülésveszély. A sérült és kiiktatott biztonsági és védőberendezések súlyos sérüléseket okozhatnak.

- A sérült biztonsági és védőberendezéseket javíttassa meg.
- A biztonsági és védőberendezéseket soha ne iktassa ki.

2.5 A készüléken szereplő szimbólumok

Szimbólum	Jelentés
	A kezelésnél különös óvatosságot tanúsítson!
	Üzembe helyezés előtt olvassa el a kezelési útmutatót!
	Viseljen védősisakot, hallásvédőt és szemvédőt!
	Viseljen védőkesztyűt!
	Viseljen erős cipőt!
	A kirepülő tárgyak okozta veszély!
	A készülék és illetéktelen személyek között a használó körüli biztonsági távolságnak legalább 15 m-nek kell lennie.

Szimbólum	Jelentés
	A motoros kaszát semmiképpen se használja fűrészlappal!
	Veszély áll fenn az utánfutás miatt!
	A készülék és illetéktelen személyek között a használó körüli biztonsági távolságnak legalább 15 m-nek kell lennie.
	Tartson 15 m távolságot áram alatt lévő vezetékektől!
	Forró felület. Ne érintse meg!
	Tűzveszély! Legyen különösen óvatos a benzín kezelésekor!

2.6 Termékáttekintés (01 – 06)

Sz.	Alkatrész
1	Benzinmotor
2	A hordheveder füle
3	A gázfogantyú záróbillentyűje
4	Gázkar
5	INDÍTÓ/MEGÁLLÍTÓ kapcsoló
6	Markolat
7	Az osztott nyél rögzítője
8	Osztott nyél
9	Védópajzs
10	Szálvágó
11	Damilfej
12	Késlap

2.7 A szállítmány tartalma

A szállítmány az alább felsorolt tételeket tartalmazza. Ellenőrizze, hogy minden tétel megvan-e.

- Multitool
- Kasza- és motoros szegélynyíró feltét
- Magassági ágnyeső toldat
- Sövénynyíró feltét
- Hosszabbítócső
- Tartóhám
- Szerszámkészlet: Hatlapú villáskulcs, gyújtógyertyakulcs, csavarkulcs, csapszeg, reszelő

3 BIZTONSÁGI UTASÍTÁSOK

3.1 Általános biztonsági utasítások

- Vizsgálja felül a gépet esetleges károsodásokra.
 - Ellenőrizze, hogy a mozgó alkatrészek kifogástalanul működnek-e, nem szorultak-e be, és nincsenek-e sérült alkatrészek. Valamennyi alkatrésznek helyesen kell felszerelve lennie, és a minden feltételt teljesíteni kell a kifogástalan munkához.
 - A sérült vagy olvashatlan biztonsági címkéket ki kell cserélni.
- Ne hagyjon bedugva szerszámot! Bekapcsolás előtt mindig ellenőrizze, hogy minden szerszám el van-e távolítva.
- Ne végezzen a készüléken más javításokat, mint amelyeket a „Karbantartás” fejezet tartalmaz, hanem forduljon közvetlenül a gyártóhoz, illetve az illetékes vevőszolgálathoz.
- A készüléken a javítást a gyártónak, illetve a gyártó vevőszolgálatának kell végeznie.

3.1.1 Kezelő

- 16 évnél fiatalabb gyermekek és a kezelési útmutatót nem ismerő személyek a gépet nem használhatják. Tartsák be az adott országra jellemző, a felhasználó minimális életkorára vonatkozó esetleges biztonsági utasításokat.
- A készüléket ne kezelje alkohol, drogok vagy gyógyszerek hatása alatt.

3.1.2 Egyéni védőfelszerelés

- A fej és a végtagok sérülésének és halláskárosodásnak az elkerülésére előírászerű ruházat és biztonsági felszerelés viselendő.
- A személyes védőfelszerelés részei:
 - Védősisak, védőszemüveg és légzőkészülék

- Hosszú nadrág és erős lábbeli
- Karbantartáskor és ápoláskor: Védőkesztyű

3.1.3 Munkahelyi biztonság

- Csak napfény vagy nagyon erős mesterséges megvilágítás mellett dolgozzon.
- A munkavégzés előtt távolítsa el a veszélyes tárgyakat a munkaterületről, pl. ágakat, üveg- és fémdarabokat, köveket.
- Ügyeljen a biztonságos állásra.

3.1.4 Személyek, állatok és ingóságok biztonsága

- A készüléket csak olyan munkára használja, amire az szolgál. A nem rendeltetésszerű használat sérüléseket, valamint anyagi károkat okozhat.
 - Csak akkor kapcsolja be a készüléket, ha a munkaterületen nem tartózkodik sem ember, sem állat.
 - A személyeket és állatokat tartsa biztonságos távolságban, illetve kapcsolja ki a készüléket, ha emberek vagy állatok közelednek.
 - A motor kipufogógáz-sugarát soha ne tartsa emberek vagy állatok felé, és ne fordítsa gyúlékony termékek és tárgyak felé.
 - A szívó- és szellőzőrcsót soha ne fogja meg, ha a motor működik. A készülék forgó alkatrészei sérüléseket okozhatnak.
 - Mindig kapcsolja ki a készüléket, ha nincs már rá szüksége, pl. másik munkaterületre szállításkor, karbantartási és ápolási munkák, benzin-olaj keverék betöltése esetén.
 - Baleset esetén a készüléket azonnal kapcsolja ki a további sérülések és anyagi károk elkerülése érdekében.
 - Soha ne működtesse a gépet elhasználdott vagy sérült alkatrészekkel. Az elhasznált vagy hibás készülékrészek súlyos sérüléseket okozhatnak.
 - A készüléket gyerekektől távol kell tartani.
- #### 3.1.5 A készülék biztonsága
- A készüléket csak az alábbi feltételek mellett használja:
 - A készülék nem szennyezett.
 - A készüléken nem láthatók sérülések.
 - Minden kezelőelem működik.
 - Az összes készülékfogantyút tartsa szárazon és tisztán.

- Ne terhelje túl a készüléket. Magánterületen végzett könnyű munkákhoz készült. A túlterhelés a készülék károsodását eredményezi.
- Soha ne működtesse a gépet elhasználdott vagy sérült alkatrészekkel. A sérült alkatrészeket mindig a gyártó eredeti pótalkatrészeivel pótolja. Ha a készüléket elhasználdott vagy sérült alkatrészekkel működteti, akkor emiatt a gyártóval szemben semmiféle garanciaigény nem érvényesíthető.

3.1.6 Rezgésterhelés

- **Rezgés miatti veszély**
A készülék használata közben a tényleges rezgés kibocsátási érték a gyártó által megadott értéktől eltérhet. Használat előtt, ill. közben vegye figyelembe a következő befolyásoló tényezőket:
 - Rendeltetés készüléket rendeltetészerűen használják?
 - Az anyag vágása, ill. előkészítése a megfelelő módon és formában történik?
 - A készülék a szokásos üzemi állapotban található?
 - A vágószerszám megfelelően meg van élezve, ill. a megfelelő vágószerszám van beszerelve?
 - A tartófogantyú és az opcionális vibrációs fogantyú fel van szerelve és ezek szilárdan vannak a készülékre erősítve?
- A készüléket csak a belső égésű motornak csak az adott munka elvégzéséhez szükséges fordulatszámával működtesse. Kerülje a maximális fordulatszámot a zaj és a rezgések csökkentése érdekében.
- Szakszerűtlen használat és karbantartás miatt a készülék által kibocsátott zaj és a rezgés fokozódhat. Ez egészségkárosodást okoz. Ilyen esetben azonnal kapcsolja ki a készüléket, majd egy hivatalos szervizben javíttassa meg.
- A rezgés miatti terhelés mértéke az elvégzendő munkától, ill. a készülék használatától függ. Mérlelje a helyzetet és iktasson be megfelelő munkaszüneteket. Ezzel jelentősen csökkenthető a teljes munkaidő alatt kapott rezgés miatti terhelés mértéke.
- A készülék tartós használata esetén a kezelő rezgéseknek van kitéve, ami vérkeringési problémákhoz (az ujjak elfehéredéséhez) vezethet. Ennek a kockázatnak az elkerüléséhez viseljen kesztyűt és tartsa melegen a kezét. Ha az ujjak elfehéredése tapasztalható,

azonnal forduljon orvoshoz. A tünetekhez tartoznak: érzéketlenség, az érzékelőképesség elvesztése, bizsergés, viszketés, fájdalom, elgyengülés, a bőr színének vagy állapotának megváltozása. Normál esetben ezek a tünetek az ujjakat, a kezeket vagy a pulzust érintik. Alacsonyabb hőmérsékletek esetén (kb. 10 °C alatt) a veszély fokozódik.

- Iktasson be a munkanapba hosszabb szüneteket, hogy a zajtól és a rezgésektől való regenerálódás lehetséges legyen. A munkát úgy tervezze meg, hogy az erős rezgést keltő készülékek használata több napra legyen elosztva.
- Ha a készülék használata közben a kezéinél kellemetlen érzése lenne vagy a bőre elszíneződne, akkor azonnal szakítsa meg a munkavégzést. Iktasson be megfelelő pihenőket. Megfelelő hosszúságú pihenő nélkül kéz-kar rezgésszindrómát tapasztalhat.
- Minimalizálja a rezgésekből adódó kockázatot. A készüléket a kezelési útmutatóban található utasítások szerint gondozza.
- Ha a készüléket gyakran használják, lépjen kapcsolatba a szakkereskedővel antivibrációs tartozékok (pl. fogantyúk) beszerzése érdekében.
- Egy munkatervben határozza meg, hogy hogyan korlátozható a rezgés okozta terhelés.

3.1.7 Zajterhelés

A készülék használata közben bizonyos mértékű zajterhelés elkerülhetetlen. Nagy zajjal járó munkákat csak az engedélyezett és erre a célra meghatározott időpontokban végezzen. Tartson zajmentes szüneteket és a munka időtartamát csak a legszükségesebb mértékre korlátozza. Saját személyes védelme és a közelben tartózkodók védelme érdekében megfelelő hallásvédőt kell viselni.

3.1.8 Benzin és olaj kezelése

- **Robbanás- és tűzveszély:**
A felszabaduló benzin- keverék miatt robbanásveszélyes légkör áll fenn. Az üzemanyag kezelése során előforduló durranás, robbanás és tűz súlyos személyi sérülésekhez és akár halálhoz is vezethet. Ügyeljen a következőkre:
 - Soha ne dohányozzon, ha benzinnel foglalkozik.
 - A benzinnel csak a szabadban foglalkozzon, zárt helyiségekben soha.

- Feltétlenül tartsa be az alább felsorolt viselkedési szabályokat.
- Benzint és olajat kizárólag engedélyezett tartályban szabad szállítani és tárolni. Gondoskodjon róla, hogy gyerekek ne férjenek hozzá a tárolt benzinhoz és olajhoz.
- A talajszennyeződés megelőzésére (környezetvédelem) biztosítsa, hogy ne jusson benzin vagy olaj a talajba. Tankoláshoz használjon tölcseért.
- A tankolást soha ne végezze zárt helyiségben. A padló közelében felgyűlhet a benzingőz, ami miatt durranás vagy robbanás történhet.
- A kiömlött benzint haladéktalanul távolítsa el a készülékről és a talajról. Mielőtt ártalmatlannítja, jól szellőző helyen szárítsa meg a textíliákat, amelyekkel letörölte az üzemanyagot. Ellenkező esetben váratlan öngyulladás is keletkezhet.
- A benzin kiömlésekor benzingőzők szabadulnak fel. A készüléket ezért ne a tankolás helyén indítsa be, hanem legalább 3 méterrel távolabb.
- Kerülje a bőrkontaktust kőolajtermékekkel. Ne lélegezze be a benzingőzt. Tankolás közben viseljen védőkesztyűt. Rendszeresen cserélje és tisztítsa a védőruhát.
- Ügyeljen rá, hogy a ruházatára ne kerüljön benzin. Ha ez mégis bekövetkezik, azonnal cseréljen ruhát.
- Soha ne tankolja a készüléket, ha a motor jár vagy forró.

3.2 Biztonsági utasítások kaszához és szegélynyíróhoz

- A készüléket mindig kétkezeseen működtesse.
- A kezét és lábát mindig, de különösen a motor bekapcsolása után tartsa távol a vágóberendezéstől.
- Várja meg, amíg a motor kikapcsolása után a vágóberendezés teljesen leáll.
- A vágási törmelékét csak akkor távolítsa el, ha a motor és a vágóberendezés teljesen leállt.
- A szálvágót a vágási sérülések veszélye miatt ne érintse meg csupasz kézzel.
- Új szál kihúzása után a készüléket mindig tartsa a szokásos munkahelyzetben, mielőtt bekapcsolja.
- Ne használjon fémes vágószálakat!

- A védőpajzsot, a vágóberendezés és a motort mindig tartsa tisztán a nyírási maradványoktól.
- Azok, akik a készülék használatában nem jártasak, a kezelését először kikapcsolt motortal gyakorolják.
- Emelkedőkön végzett munka során:
 - Sohase dolgozzon csúszós dombon vagy lejtőn.
 - Mindig nyírjon a lejtőnek keresztbe, soha ne le-föl.
 - Mindig a vágóberendezés alatt álljon.
- Idegen testtel való érintkezés után:
 - a motort kapcsolja ki,
 - a készüléket vizsgálja meg, hogy nem sérült-e meg.
- A késpengét szorosan szerelje fel, hogy működés közben ne lazuljon meg és ne essen le.
- A készüléket sohase használja gyúlékony folyadékok vagy gázok közelében. Robbanás-és tűzveszély!

3.3 Biztonsági utasítások magassági ágnyesőhöz

- Gallyazás közben a magassági ágnyesőt legfeljebb 60°-os szögben emelje meg. Ennél meredekebb szög esetén Ön törvényszerűen azon a területen fog állni, ahová a levágott ágak leeshetnek. Álljon mindig ezen a területen kívül.
- Előzőleg alakítson ki egy menekülési utat, hogy elugorhasson a lehulló ágak elől. Ezen az úton nem lehetnek akadályok, pl. levágott ágak, és nem lehet csúszós sem, mert ez megakadályozhatja a hátraugrást.
- A közelben lévő emberektől, állatoktól, tárgyaktól vagy épületektől tartson biztonságos távolságot, ami a levágni kívánt ág hosszának kb. a 2,5-szerese legyen. Ha ez nem lehetséges, akkor az ágat több részletben kell levágni.
- Ne próbálkozzon olyan ág levágásával, amelynek átmérője nagyobb a vezetőlemez méreténél.
- Ne próbáljon beletalálni egy már meglevő vágásba.
- A magassági ágnyesőt ne használja fa emelésére vagy mozgatására.
- Ügyeljen arra, hogy a fa mentes legyen az idegen testektől (szögek stb.).

- El kell kerülni, hogy mozgó ágak vagy tárgyak akadjanak be a fűrészláncba. Ilyen esetben azonnal kapcsolja ki a magassági ágnyesőt.
- Kapcsolja ki az alapkészüléket, és tegye fel a védőburkolatot a fűrészláncra:
 - ellenőrzési, beállítási és tisztítási munkák esetén
 - a vezetősínen és a fűrészláncon végzett munka esetén
 - a készülék magára hagyása esetén
 - szállítás
 - tárolás esetén
 - karbantartási és javítási munkák esetén
 - veszély esetén
- Az áram alatt lévő felszín feletti elektromos vezetékektől tartson legalább 15 m távolságot.

3.4 Biztonsági utasítások sövénynyíróhoz

- Nyírás előtt keresse meg és távolítsa el a sövényekben és bokrokban esetleg előforduló akadályokat – pl. drótokat, drótkerítéseket, elektromos vezetékeket, kerti eszközöket, üvegeket.
- A készüléket úgy mozgassa és szállítsa, hogy a vágókéshez sem emberek, sem állatok ne érhessenek hozzá. Szállítás előtt a védőburkolatot húzza fel a vágókésre.
- Munka közben a levágni kívánt ágakat ne tartsa a kezével.
- Kapcsolja ki a készüléket és várjon, amíg a vágókés teljesen meg nem áll, mielőtt a beszorult ágakat eltávolítja.
- A sövénynyírót ne használja fadarabok vagy egyéb tárgyak emelésére vagy ellapátolására.
- Kapcsolja ki az alapkészüléket és tegye fel a védőburkolatot a vágókésre:
 - ellenőrzési, beállítási és tisztítási munkák esetén
 - a vágókésnél végzett munka esetén
 - a készülék magára hagyása esetén
 - szállítás
 - tárolás esetén
 - karbantartási és javítási munkák esetén
 - veszély esetén
- Az áram alatt lévő felszín feletti elektromos vezetékektől tartson legalább 15 m távolságot.

4 ÖSSZESZERELÉS

⚠ FIGYELMEZTETÉS! Veszélyek nem teljes összeszerelés miatt! Egy nem teljesen összeszerelt gép üzemeltetése súlyos sérülésekhez vezethet.

- A készüléket csak teljesen összeszerelt állapotban üzemeltesse!
- Bekapcsolás előtt ellenőrizze, hogy az összes biztonsági és védőberendezés rendelkezésre áll-e és működőképes-e!

4.1 Motoregység

4.1.1 Fogantyú felszerelése (07)

1. Helyezze a fogantyú alsó részét (07/1) a motoregység kapcsolócsövének gumikar-mantyújára.
2. Helyezze a fogantyút (07/1) a fogantyú alsó részére (07/2), és a két részt rögzítse a csavarokkal.

4.1.2 Osztott nyél felszerelése (09, 10)

A feltétek az osztott nyél útján rögzíthetők.

1. A rögzítőanyagát (09/1) oldja ki (09/a), és a sasszeget (09/2) kissé húzza ki (09/b).
2. Az osztott nyelet (10/1) dugja be ütközésig a nyélrögzítésbe (10/2).
3. A sasszeget (09/2) dugja be és az osztott nyelet (10/1) rögzítse (09/c) a rögzítőanyával (09/1).

4.1.3 Osztott nyél leszerelése (09, 10)

1. A rögzítőanyagát (09/1) oldja ki (09/a), és a sasszeget (09/2) kissé húzza ki (09/b).
2. Az osztott nyelet (10/1) húzza ki a (10/b) az osztottnyél-rögzítőből (10/2).
 - ⇒ A Multitool BC 260 MT helytakarékosan tárolható.

4.1.4 Hosszabbítócső felszerelése

i TUDNIVALÓ A hosszabbítócsövet csak magassági ágnyeső toldattal és sövénynyíró fel-téttel használja.

1. A hosszabbítócső (02) felszerelését/leszerelését az osztott nyél felszereléséhez/leszereléséhez hasonlóan kell végezni lásd *Fejezet 4.1.2 "Osztott nyél felszerelése (09, 10)", oldal 228.*

4.1.5 Hordheveder felhelyezése az alapkészülékre

Az együtt szállított hordhevedere viszi át a feltét, a hosszabbítócső és az alapkészülék súlyát a használó felső testére.

1. A hordhevedert akassza a vállára.
2. A hordheveder karabínerepompáját akassza be a alapkészüléken lévő szembe.
3. A csatnak a hordhevederen történő eltolásával állítsa be a hordheveder hosszát úgy, hogy az egész készüléket kényelmesen tudja hordozni.
4. Végezzen el egyes munkamozgásokat a készülék kikapcsolt állapotában a hordheveder hosszának teszteléséhez. Állítsa be a hordheveder hosszát, ha szükséges.
 - A kasza- vagy motoros szegélynyíró felületnek a talajjal párhuzamosan kell futnia.

4.2 Szegélynyíró- és kaszafeltét (03, 04)

4.2.1 Védőpajzs felszerelése (08)

I TUDNIVALÓ A védőpajzs megvédi a használót a szétrepülő tárgyaktól. A beépített kés (szállevágó) a damilt automatikusan az optimális hosszúságúra vágja.

1. A kis fémlemez (08/1) helyezze a védőpajzs (08/2) alá.
2. Négy csavarral rögzítse az osztott nyélhez (08/3).

4.2.2 A szálorsó felszerelése (11)

⚠ FIGYELMEZTETÉS! Sérülésveszély elszabaduló alkatrészek miatt. A működés közben elszabaduló alkatrészek súlyos sérüléseket okozhatnak.

- Úgy rögzítse a vágószerszámokat, hogy működés közben ne tudjanak elszabadulni.

1. Ha fel van szerelve: Távolítsa el a késpengét lásd *Fejezet 4.2.4 "A késlap felszerelése (13)", oldal 229.*
2. A menesztőtárcsát (11/1) helyezze fel a szöghajtás vezetőcsapjára (11/2).
3. A reteszeléshez az imbuszkulcsot (11/3) dugja be a menesztőtárcsa (11/1) furatába.
4. A damilfej (11/4) csavarozza fel a szöghajtásra, majd húzza meg szorosan. **Balmenet! A szálorsót az óra járásával ellentétes irányban kell meghúzni!**

4.2.3 Vágószál cseréje (12)

1. Forgassa el a forgatható gombot (12/1) úgy, hogy a nyilak (12/2, 12/3) egy vonalban legyenek.
2. Tolja be a vágószálat a nyílásba (12/4) addig, amíg a damilfej mindkét oldalán egyenlő hosszú nem lesz.
3. Csavarja be a vágószálat a damilfejbe: Forgassa a forgatható gombot (12/1) a nyilak irányába (12/5) addig, amíg mindkét oldalon még kb. 10 cm-nyi vágószál kiáll a damilfejből.

4.2.4 A késlap felszerelése (13)

⚠ FIGYELMEZTETÉS! Sérülésveszély elszabaduló alkatrészek miatt. A működés közben elszabaduló alkatrészek súlyos sérüléseket okozhatnak.

- Úgy rögzítse a vágószerszámokat, hogy működés közben ne tudjanak elszabadulni.

1. Ha fel van szerelve: Távolítsa el a szálfejet lásd *Fejezet 4.2.2 "A szálorsó felszerelése (11)", oldal 229.*
2. Szerelje le a védőpajzson lévő kis vágásvédőt.
3. Húzza ki a sasszeget (13/8), és távolítsa el a karimát (13/5).
4. A késlapot (13/4) helyezze úgy a menesztőtárcsára (13/2), hogy a késlap furata pontosan illeszkedjen a menesztőtárcsa vezetőkörére.
5. A karimát (13/5) úgy tegye fel a vágókésre, hogy a lapos oldal a késlap felé nézzen.
6. A rögzítőanyát (13/7) csavarja rá a meghajtótengely (13/1) vezetőcsapjára. Ehhez az imbuszkulcsot (13/3) dugja az erre szolgáló furatba, és a kulccsal balra forgatva húzza meg.
7. Az anyát (13/7) biztosítsa a sasszeggel (13/8).
8. A kisebb vágásvédőt szerelje vissza a védőpajzsa.

4.3 Magassági ágnyeső toldat (05)

4.3.1 A lánccvezető sín és a fűrészlánc felszerelése (16 – 20)

⚠ VIGYÁZAT! Sérülésveszély a fűrészláncnál. A fűrészlánc vágóélei nagyon élesek, úgy, hogy a fűrészláncsal való munkavégzés közben vágási sérülések keletkezhetnek. A fűrészláncsal végzett minden munka előtt ügyeljen a következőkre:

- Kapcsolja ki a motort.
 - Viseljen védőkesztyűt.
1. Lazítsa meg (16/a) a lánckerékburkolat (16/2) rögzítő anyacsavarját (16/1). Vegye le a rögzítőanyát és a lánckerékburkolatot.
 2. A kombinált kulcon lévő csavarhúzóval lazítsa meg a láncceszítőt csavart (17/1). A láncceszítőt csavart addig csavarja az óramutató járásával ellentétes irányba, amíg a láncceszítőt csap (17/2) a csavarmenet hátsó végéhez kerül.
 3. Fűrészlánc behelyezése:
 - A fűrészláncnak (18/2) azokat a vágófogait (18/1), amelyeknek felül kell a vezetősínre felfeküdniük, igazítsa hozzá (18/a) a vezetősín csúcsához (18/3). Tudnivaló: Ügyeljen a lánc helyes felszerelésére!
 - A vágóláncot (18/2) helyezze be a vezetősín (18/4) vajatába, majd teljesen vezesse körbe a vezetősín körül.
 4. A vezetősínt a felhelyezett vágóláncsal együtt helyezze a nyitott burkolatba:
 - A fűrészláncot (19/1) helyezze fel a hajtólánckerék (19/2) köré.
 - A vezetősínt (19/3) úgy kell beigazítani, hogy a vezetősín csap (19/4) beleakadjon a vezetősín hosszanti nyílásába (19/5).
 - A vezetősínt (19/3) úgy kell beigazítani, hogy a láncceszítőt csap (19/6) beleakadjon a két láncceszítőt furat egyikébe.
 - A lánccsészítőt (19/1) úgy kell beigazítani, hogy az a vezetősín (19/3) mélyedésében és a hajtólánckerék (19/2) körül helyezkedjen el.
 5. Tegye fel a lánckerékburkolatot (16/2), majd szorítsa meg (16/b) a rögzítőanyával (16/1).
 6. A burkolatot (16/2) helyezze vissza, és a rögzítőanyát (16/1) kézzel erősen húzza meg.
 7. Feszítse meg a fűrészláncot.

4.3.2 A fűrészlánc megfeszítése és meglazítása (17)

ℹ TUDNIVALÓ A fűrészlánc megfelelő feszítésű, ha:

- a vezetősín alsó részére ráfekszik, és kézzel könnyedén elhúzható.
 - a vezetősín közepén 3–4 mm-rel megemelhető.
1. A burkolat rögzítő anyacsavarját kissé lazítsa meg.
 2. Feszítse meg a fűrészláncot, amihez használja a kombinált kulcsot:
 - A fűrészlánc megfeszítése: A láncceszítőt csavart (17/1) az óra járásával egyező irányban forgassa el (17/a).
 - A fűrészlánc meglazítása: A láncceszítőt csavart (17/1) az óra járásával ellentétes irányban forgassa el (17/a).
 3. A láncceszesség ellenőrzése (lásd *Fejezet 7.3.2 "A láncceszesség ellenőrzése", oldal 233*). Szükség esetén ismételje meg az előző lépést.

4.4 Sövénynyíró feltét (14, 15)

A sövénynyíró feltét hajlását az optimális használathoz át lehet állítani.

1. Lazítsa meg az állítókart (14/1).
2. A készüléket döntse (14/a) a kívánt pozícióba.
3. Az állítókart (14/1) húzza meg.
4. Munka előtt a védősíneket (15/1) vegye le (15/a).

5 ÜZEMANYAG ÉS ÜZEMI ESZKÖZÖK

FIGYELEM! Motorkárosodások veszélye. A tiszta benzin a motor károsodását és teljes meghibásodását okozhatja. Ebben az esetben a gyártóval szemben semmilyen garanciális igény nem támasztható.

- A motort mindig az előírt keverési arányban elkészített benzin-olaj keverékkel használja.

Tartsa be a biztonsági utasításokat lásd *Fejezet 3.1.8 "Benzin és olaj kezelése", oldal 226*.

- A tanksapkát mindig biztosan zárja le
- Benzin kiömlése esetén:
 - ne indítsa el a motort
 - ne adjon gyújtást a motorra
 - Tisztítsa meg a készüléket
 - A maradék üzemanyagot hagyja elpárologni.

5.1 Üzemanyag-keverék elkészítése

TUDNIVALÓ csak 25:1 arányú üzemanyag-olaj keveréket használjon. Alacsony. < 5% bioetanol-tartalmú üzemanyag használata ajánlott.

1. Benzint és márkás 2 ütemű olajat megfelelő tartályban a táblázat szerint adja hozzá.
2. Mindkét részt alaposan keverje össze.

5.2 Üzemanyag-keverési arányok

Keverési folyamat	Benzin [liter]	Keverékolaj [milliliter]
25 rész benzín 1 rész	1 l	40 ml
2 ütemű, keverék-olaj	3 l	120 ml
	5 l	200 ml

6 ÜZEMBE HELYEZÉS

TUDNIVALÓ Ellenőrizze a készüléken az esetleges sérüléseket a napi üzembe helyezés előtt, leejtés után vagy más ütéssel járó hatást követően. A készüléket használat előtt javíttassa meg.

- Laza, sérült vagy elhasznált vágószerszámmal, illetve rögzítőrészekkel a készüléket nem szabad használni.
- A hordhevedert a bal vállán vesse át, és a hevedert a motoregység hevederfülébe (01/2) akassza be.
- Álljon biztosan.
- A késlapot mindig védőpajzzsal működtesse.
- A működési időre vonatkozó országspecifikus rendelkezéseket vegye figyelembe.
- Mindig tartsa be a motorgyártó hozzáadott kezelési útmutatóját.
- A vágószerszámot használat előtt ellenőrizze sérülésekre és repedésekre, szükség esetén a sérült vagy elkopott részeket cserélje ki eredeti pótalkatrészekre.

6.1 Előkészítés

A szívatókar lehetséges állásai

CHOKE (szívató)	RUN

Hidegindítás

Ha a motor hideg, azaz ha több mint 5 percig nem használták, akkor „hidegindítás” történik.

Melegindítás

Ha a motor még üzemlel, azaz még csak nemrég kapcsolták ki, „melegindítást” kell végrehajtani. A szívatót ekkor nem kell használni.

6.2 Motor elindítása/leállítása (22)

⚠ VESZÉLY! Életveszély mérgezés miatt. A motor kipufogógázai szénmonoxidot tartalmaznak, amely néhány perc alatt egy ember halálát okozhatja.

- Soha ne működtesse a motort zárt helyiségekben, hanem csak a szabadban.
- Ne lélegezzen be kipufogógázokat.
- Állítsa le a motort, ha a gép használata közben rosszullétet, hányingert vagy gyengeséget érez. Azonnal forduljon orvoshoz.

A motor indítása

TUDNIVALÓ A damilt indítás előtt 13 cm-re rövidítse le, hogy a motort ne terhelje túl.

Hidegindítás

1. Az INDÍTÓ/LEÁLLÍTÓ kapcsolót (22/4) állítsa INDÍTÁS állásba.
2. A szívatókart (22/1) állítsa CHOKE (szívató) állásba.
3. Az üzemanyag-szivattyút (22/3) nyomja meg többször (10-szer) erősen, amíg a benzín/hab meg nem jelenik a beszívószivattyúban.
4. A készüléket egyik kezével erősen szorítsa le a talajra.
5. Az indítókötelet (22/2) lassan ellenállásig húzza ki, majd gyorsan és erősen húzza ki tovább. Az indítókötelet ne húzza ki teljesen, és az indítógantyút engedje lassan vissza, hogy az indítókötél helyesen legyen feltekerve.
6. Ismétlje meg ezt a folyamatot, amíg a motor hallhatóan és rövid ideig beindul.
7. Amint a motor beindul, a szívatót állítsa RUN (működés) állásba.
8. Addig húzza az indítószinórt, amíg a motor be nem indul.
9. Ha a motor nem indul be, ismétlje meg az 1-8. lépéseket.
10. Ha a gázszabályozó kart elengedi, akkor a motor üresjáratban fut.

Melegindítás

1. Az INDÍTÁS/LEÁLLÍTÁS kapcsolót (22/4) állítsa INDÍTÁS helyzetbe.
 2. A fojtókart (22/1) állítsa RUN (működés) állásba.
 3. A gázkart (22/6) ugyanúgy rögzítse, mint „hidegindításnál”.
 4. Az indítókötelet (22/2) legfeljebb 6-szor gyorsan húzza meg – a motor beugrik. A gázkart (22/6) tartsa teljesen benyomva, amíg a motor simán nem jár.
- A motor nem indul el:
 - A fojtókart (22/1) állítsa RUN (működés) állásba
 - Az indítókötelet (22/2) 5-ször húzza meg
 - A motor továbbra sem indul be:
 - 5 percre várjon, majd még egyszer teljesen lenyomott gázsabályozó karral próbálja meg.

A motor leállítása

1. A gázkart (22/6) oldja ki, és a motort járassa üresjáratban.
2. Az INDÍTÁS/LEÁLLÍTÁS kapcsolót (22/4) állítsa LEÁLLÍTÁS helyzetbe.

7 KEZELÉS

A motort a nyírás és a vágás alatt mindig a felső fordulatszám-tartományban járassa.

7.1 Munkavégzés a motoros szegélynyíró feltéttel

7.1.1 Szegélynyírás

- Döntse kissé előre a készüléket, és mozgassa alkalmas és egyenletes sebességgel balról jobbra.
- A legjobb vágási eredményeket akkor kapja, ha száraz fűvet vág.
- A vágószálat ne vezesse közvetlenül falak és kőlapok mentén, mert különben a vágószál túl erősen elhasználódik.
- A magasabb fűvet és a sűrűbb növényzetet fokozatosan vágja, hogy a szálorsó ne tömődjön el.
- A motor fordulatszámát és a vágásmélységet igazítsa hozzá a mindenkori adottságokhoz. Ha a motor fordulatszámja túl alacsony, akkor növényzet kerülhet a vágószerzámba, vagy beszorulhat.
- Ha a vágószerzámba fű, ágak vagy más tárgyak kerülnek, vagy a készülék szokatlanul

vibrál, akkor azonnal kapcsolja ki a motort és ellenőrizze a készüléket.

- Laza kúpfogaskerék-sorozat a tengelykapcsoló sérüléséhez vezethet.
- A vágószál a szálorsófeltét kikapcsolása után szabadon fut. Ezért várja meg, amíg a szál leáll, mielőtt a készüléket újra bekapcsolja.
- Ha a szálorsó kiürült, akkor cserélje ki a vágószálat.

7.1.2 A vágószál meghosszabbítása (25)

i TUDNIVALÓ A védőpajzsnál lévő a szálvágó (szállevágó) a szálat a megengedett méretre rövidíti.

Működés közben a vágószál lerövidül és szétfoszlik.

- A szálfejet (25/1) mindig érintse hozzá a fűhöz (25/a). Ezzel egy kis darab új vágószál csévélődik le a szálorsóról és az elhasznált szálvéget a szálvágó (25/2) levágja.

7.2 Munkavégzés kaszafeltéttel

7.2.1 A visszaütést kerülje el.

- Ügyeljen arra, hogy biztosan álljon. A lábait tartsa kényelmes terpeszállásban, és mindig számoljon a lehetséges visszaütéssel.
- A vágás megkezdése előtt a vágókésnek el kell érnie a teljes munkafordulatszámot.

7.2.2 Nyírás

- Döntse kissé előre a készüléket, és mozgassa alkalmas és egyenletes sebességgel jobbról balra. Így a levágott anyag a már lekaszált területre hullik.
- A magas fűt és a sűrűbb növényzetet fokozatosan vágja. Ehhez előbb a levágandó anyag felső részét rövidítse le oly módon, hogy a készüléket jobbra mozgatja. Ezután ellenirányú mozgásban a készüléket vezesse bal felé, és kaszálja le az alsó részt.
- Lejtőn végzett munkánál fokozatosan járjon el. Kaszáljon le egy sávot a lejtővel párhuzamosan, majd menjen vissza a lekaszált területen át, és kaszálja le a következő sávot.
- A motor fordulatszámát és a vágásmélységet igazítsa hozzá a mindenkori adottságokhoz. Ha a motor fordulatszámja túl alacsony, akkor növényzet kerülhet a vágószerzámba, vagy beszorulhat.
- Ha a vágószerzámba fű, ágak vagy más tárgyak kerülnek, vagy a készülék szokatlanul

vibrál, akkor azonnal kapcsolja ki a motort és ellenőrizze a készüléket.

- Laza kúpfogaskerék-sorozat a tengelykapcsoló sérüléséhez vezethet.
- A beszorult levágott anyagot sohasé járó vágókés mellett távolítsa el. Ezért várja meg, amíg a vágókés leáll.
- Ha a vágókés tompa, törött vagy meghajlott, akkor eredeti pótkatétrészre cserélje ki.

7.3 Munkavégzés magassági ágnyeső toldattal

7.3.1 A visszaütést kerülje el.

A magassági ágnyesővel végzett munkánál szakszerűtlen alkalmazás esetén a fűrész visszaüthet. Ennek elkerülésére:

- a magassági ágnyesőt mindig mindkét kezével tartsa,
- a vágáshoz csak járó fűrészlánccal kezdjen hozzá,
- A jobb irányítás érdekében a láncvezető sín alsó szélével fűrészljen. Ennek során a magassági ágnyesőt minél laposabban helyezze el.
- Sohasé fűrészljen a láncvezető sín hegyével
- A felső széllel való fűrészelés visszaütést okozhat a fűrésznél, ha a fűrészlánc beszorul vagy a fában kemény tárgyba ütközik.
- Csak helyesen élezett és megfeszített fűrészlánccal dolgozzon.

7.3.2 A láncfeszesség ellenőrzése

⚠ VIGYÁZAT! Sérülésveszély a fűrészlánc leugrása következtében! Egy nem eléggé feszesz fűrészlánc működés közben leugorhat és sérüléseket okozhat.

- Gyakran ellenőrizze a láncfeszességet. A láncfeszesség nem elegendő ha a láncszemek kilépnek a vezetősín alsó részén lévő horonyból.
- A fűrészláncot szakszerűen húzza meg, ha a láncfeszesség nem elegendő.

A láncfeszességet gyakran ellenőrizze, mivel az új fűrészláncok megnyúlnak.

1. A fűrészláncot kézzel kissé húzza át, és közben ellenőrizze:
 - Hideg állapotban: A fűrészlánc helyesen van megfeszítve, ha a vezetősín közepén kb. 3–4 mm-rel megemelhető, és kézzel

könnyen áthúzóható. Üzemi hőmérsékleten a fűrészlánc meggyúlik és belóg.

- A fűrészlánc hajtótagjainak hornyai nem léphetnek ki a láncvezető sín alsó oldalának hornyából – különben a fűrészlánc kiugorhat.
2. Ha szükséges, feszítse meg újra a fűrészláncot lásd *Fejezet 4.3.2 "A fűrészlánc megfeszítése és meglazítása (17)", oldal 230.*

7.4 Munkavégzés sövénynyíró feltétellel

- A sövénynyírót döntse meg a kívánt mértékben.
- A maximális vágásátmérő függ a fa fajtájától, korától, nedvességtartalmától és keménységétől. Ezért a nagyon vastag ágakat a sövénynyíróval való vágás előtt rövidítse le a megfelelő hosszúságra.
- A sövénynyíró a kétoldalú késének köszönhetően előre és hátra, vagy ingamozgással az egyik oldalról a másikra vezethető.
- Előbb a sövény oldalait vágja le, és csak aztán a felső szélét.
- A sövényt alulról felfelé nyírja.
- A sövényt trapézformában nyírja. Ez megakadályozza a sövény alsó részének fényhiány miatti felkopaszodását.
- Feszítsen ki egy irányzsinórt a sövény hosszában, ha a felső szél egyenletesen akarja megnyesni.

8 KARBANTARTÁS ÉS ÁPOLÁS

⚠ FIGYELMEZTETÉS! Vágási sérülések veszélye. Vágási sérülések veszélye az éles szélű és még mozgó készülék-alkatrészek közé, valamint a vágószerszámokba nyúlás esetén.

- Karbantartási, gondozási és tisztítási munkák előtt mindig kapcsolja ki a készüléket.
 - Karbantartási, ápolási és tisztítási munkák közben mindig viseljen védőkesztyűt.
-
- A készüléket ne tegye ki nedvességnek vagy nyirkosságnak.
 - A műanyag részeket egy kendővel tisztítsa meg tisztítószert vagy oldószert használata nélkül.
 - Ellenőrizze az érintkezők korrózióját, esetleg egy finom drótkéfével tisztítsa meg, majd kontaktspray-vel permetezze be.

8.1 Motoregység (23, 24)

8.1.1 Levegőszűrő tisztítása (23)

FIGYELEM! Motorkárosodások veszélye. A levegőszűrő nélkül történő működtetés a motor súlyos károsodását okozhatja!

- Soha ne üzemeltesse a készüléket levegőszűrő nélkül.
- A levegőszűrőt rendszeresen tisztítsa meg.
- Ha a levegőszűrő sérült, cserélje ki.

1. Távolítsa el a csillagcsavart (23/1)
2. Vegye le a borítást (23/2).
3. Vegye ki a levegőszűrőt (23/3).
4. A légszűrőt szappanos vízzel tisztítsa. Ne használjon benzint.
5. A légszűrőt hagyja megszáradni.
6. A légszűrőt fordított sorrendben szerelje be.

8.1.2 Üzemanyagszűrő cseréje

FIGYELEM! Motorkárosodások veszélye. Az üzemanyagszűrő nélkül történő működtetés a motor súlyos károsodását okozhatja!

- Soha ne üzemeltesse a készüléket üzemanyagszűrő nélkül.
- Az üzemanyagszűrőt rendszeresen tisztítsa meg.
- Ha az üzemanyagszűrő sérült, cserélje ki.

1. A tanksapkát teljesen vegye ki.
2. A meglevő üzemanyagot megfelelő tartályba ürítse.
3. Drótkampóval húzza ki a szűrőt a tartályból.
4. A szűrőt forgó mozdulattal húzza le.
5. A szűrőt cserélje ki.

8.1.3 A porlasztó beállítása

A porlasztót a gyárban optimálisan beállítják.

8.1.4 Gyújtógyertya cseréje (24)

Az elektródahézagot lásd a műszaki adatoknál.

1. A gyújtógyertyát 12-15 Nm nyomatékkal húzza meg.
2. A gyújtógyertya csatlakozófejét helyezze fel a gyújtógyertyára.

8.2 Kasza- és motoros szegélynyíró feltét

8.2.1 A védőpajzs tisztítása

f TUDNIVALÓ A védőpajzsot rendszeresen tisztítsa meg, hogy megelőzze az osztott nyél túlmelegedését.

1. A készüléket kapcsolja ki.

2. A kaszalási maradványokat csavarhúzóval vagy hasonló szerszámmal óvatosan távolítsa el.

8.2.2 A szálvágó élezése (26)

1. Lazítsa meg a rögzítőcsavarokat (26/1).
2. A szálvágót (26/2) fogja be egy satuba, és egy lapos reszelővel élezze meg. Csak egy irányba reszeljen.
3. A szálvágót a rögzítőcsavarokkal szerelje vissza a védőpajzsra (26/3). Húzza meg a rögzítőcsavarokat.

8.2.3 A szálvágó cseréje (26)

1. Lazítsa meg a rögzítőcsavarokat (26/1).
2. Az új szálvágót a rögzítőcsavarokkal szerelje fel a védőpajzsra (26/3). Húzza meg a rögzítőcsavarokat.

8.2.4 A késpenge cseréje

A késpenge cseréje: lásd *Fejezet 4.2.4 "A késlap felszerelése (13)", oldal 229.*

8.3 Magassági ágnyeső toldat

8.3.1 Fűrészláncolaj betöltése (20)

Szállításkor a készülékben nincs fűrészláncolaj!

FIGYELEM! A készülék károsodhat. A készülék fűrészláncolaj nélküli használata a fűrészlánc és a láncvezető sín károsodásához vezet.

- Soha ne üzemeltesse a készüléket fűrészláncolaj nélkül.
- Munkakezdés előtt öntsön fűrészláncolajat az olajtartályba, majd munka közben is ellenőrizze az olajszintet.
- Legalább minden munkakezdés előtt ellenőrizze, hogy a lánckenés működik-e.

A fűrészlánc élettartama és vágásteljesítménye az optimális kenéstől függ. Működés közben a fűrészlánc automatikusan kap olajkenést.

FIGYELEM! A készülék károsodhat. Ha a lánckenéshez fáradt olajat használnak, akkor az abban található fémes részecskék a vezetősín és a fűrészlánc idő előtti elkopását eredményezik. Erre a gyártó jótállása nem vonatkozik.

- Soha ne használjon fáradt olajat, hanem csak biológiailag lebomló fűrészláncolajat.

FIGYELEM! Környezeti károk veszélye. Ásványolajoknak a lánckenéshez történő alkalmazása súlyos környezeti károkhoz vezet.

- Soha ne használjon ásványolajat, hanem csak biológiailag lebomló fűrészláncolajat.

Minden munkakezdés előtt ellenőrizze az olajszintet, és ha szükséges, töltsön be fűrészlánc-olajat:

1. Ellenőrizze az olajszintet az olajtartályban. Az olajnak mindig láthatónak kell lennie. A minimális és maximális olajszintnél kevesebb vagy több nem lehet a tartályban.
2. A magassági ágnyesőt helyezze szilárd alapra és tartsa meg.
3. Tisztítsa meg a készüléket az olajtartály zárókupakja (20/1) körül.
4. Az olajtartály zárókupakját (20/1) csavarja le.
5. Az olajtartályt biológiailag lebomló fűrészláncolajjal töltsse fel. Ne töltsse túl a tartályt!
 - A töltés megkönnyítésére használjon tölcset.
 - Nem kerülhet szennyeződés az olajtartályba.
6. Az olajtartály zárókupakját (20/1) csavarja vissza.

8.3.2 A lánckenés szabályozása és ellenőrzése

A lánckenés szabályozása

A lánckenést gyárilag állítják be. Fafajától és munkatechnikától függően az olaj mennyisége változhat, és korrigálni kell.

1. A lánckenést a készülék alján található beállítócsavar segítségével szabályozza.

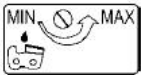

- Az óramutató járásával ellentétes irányba való forgatás = nagyobb olajmennyiség (MAX)
- Az óramutató járása szerinti forgatás = kisebb olajmennyiség (MIN)

Lánckenés ellenőrzése

FIGYELEM! A készülék károsodhat. A talajhoz való hozzáérés feltétlenül a fűrészlánc tomlulásához vezet.

- Ügyeljen, hogy a lánc soha ne érjen hozzá a talajhoz, és tartson 20 cm-es biztonsági távolságot!
1. Kapcsolja be a készüléket.
 2. A vezetősín csúcsát irányítsa egy a talajra fektetett karton vagy papír felé.
 - Ha növekvő olajnyom mutatkozik, akkor a lánckenés kifogástalanul működik.

- Ha teli olajtartály ellenére sincs olajnyom: Tisztítsa meg a készülékben az olajbevetési nyílást és a vezetősín vajatát.

Ha ez nem vezet eredményre, akkor kérje, forduljon gyűfelszolgálatunkhoz.

8.3.3 Fűrészlánc és láncvezető sín cseréje

Fűrészlánc és láncvezető sín cseréje

A fűrészlánc és a láncvezető sín nagy kopásnak van kitéve. A fűrészláncot és a láncvezető sánt haladéktalanul cserélje ki, ha a kifogástalan működés nincs biztosítva.

Tudnivaló: A magassági ágnyeső tartaléklánca (cikksz.: 112972) külön vásárolható meg.

8.3.4 A vezetősín megfordítása

A láncvezető sín egyoldalú elhasználódásának elkerülésére a sánt minden láncszerénél fordítsa meg.

8.3.5 A fűrészlánc élezése

⚠ VIGYÁZAT! Sérülésveszély visszarúgás miatt. A sérült és rosszul élezett fűrészláncok növelik a visszaütés veszélyét! Ez sérülésekkel járhat.

- A fűrészláncot rendszeresen tisztítsa meg.
- Ellenőrizze rendszeresen a fűrészlánc esetleges sérüléseit, és ha szükséges, cserélje ki a láncot.
- Ha nincs megelégedve egy fűrészlánc éleségével: Forduljon a vevőszolgálathoz.

A fűrészláncot a következő esetekben kell megélezetni:

- Ha faforgácsok helyett már csak fűrészpor kerül ki.
- Ha a magassági ágnyesőt a fa gallyazása közben nyomni kell.

A tapasztalatlan felhasználó számára. A fűrészláncot élesítse szakemberrel vagy a vevőszolgálattal. Ha a fűrészlánc önélező, akkor vegye figyelembe a következő értékeket. Tartozékok a szakkereskedésben vásárolhatók.

A fűrészlánc típusa	Oregon 91 P0
Kerek reszelő	Ø 5,5 mm (7/32")
T mélységhatár-távolság	0,64 mm (0,025")
Élezőszög	25°
Mellszög	60°
a gyalufoghossz	legalább 3 mm

f TUDNIVALÓ Élezéskor kevés anyagot vigyen le! Fűrészlánc élezéséhez egy láncélező készüléket javasolunk.

8.3.6 A vezetősín tisztítása

1. A vezetősínt és a vezetősín vátjátát, valamint az olajkiömlő nyílásokat rendszeresen tisztítsa meg.
2. A sorját, amely a fűrészlánc miatt a vezetősínen kialakul, laposreszelővel távolítsa el.
3. A vezetősínt minden lánccsere/láncélezés után fordítsa meg, hogy elkerülje az egyoldalú elhasználódást.

8.3.7 A hajtólánckerék ellenőrzése és tisztítása

A hajtólánckerék (19/2) igénybevétele különösen nagy. Ezért végezze el a következőket:

1. Ellenőrizze rendszeresen a hajtólánckerék fogainak elhasználódását vagy károsodásait.
2. A hajtólánckereket és a vezetősín rögzítését egy kefével tisztítsa meg.

f TUDNIVALÓ Az elhasználódott vagy sérült hajtólánckerék csökkenti a fűrészlánc élettartamát, és ezért a bevásárlószolgálatnál haladéktalanul ki kell cseréltetni.

8.4 Sövénynyíró feltét

8.4.1 A lengőfej kenése (21)

A lengőfejet 20 üzemóránként a három zsírzógombon környezetbarát kenőzsírral kenje be.

9 TÁROLÁS

⚠ FIGYELMEZTETÉS! Tűz- és robbanásveszély. A benzin és az olaj fokozottan gyúlékony. Tűz esetén súlyos sérülések történhetnek.

- Ne tárolja a gépet nyílt láng vagy hőforrások közelében.
- Ne tárolja a készüléket olyan helyiségben, ahol elektromos szerszámokat használnak.

A készüléket minden használat után alaposan tisztítsa meg és tegyen fel minden védőburkolatot – ha vannak. A készüléket száraz, zárható, gyermekek által nem elérhető helyen tárolja.

Ha a készüléket 2–3 hónapnál hosszabb ideig nem szeretné használni, akkor a károsodások el-

kerülése érdekében a következő munkákat kell elvégezni:

1. Az üzemanyagtankot ürítse ki.
2. A motort indítsa el. és üresjáratban járassa, amíg le nem áll.
3. A motort hagyja lehűlni.
4. A gyújtógyertyát gyújtógyertyakulccsal forgassa ki.
5. Egy teáskanálnyi 2 ütemű olajat töltsön az égéstérbe.
6. Az olajnak a motor belsejében való elosztásához az indítókótelet többször lassan húzza meg.
7. A gyújtógyertyát ismét csavarja be.
8. A készülék tisztítása:
 - Az egész készüléket és a tartozékait is tisztítsa meg puha kefével vagy törölje le tisztítókendővel. Ne használjon benzint vagy más oldószert!
 - Ne tisztítsa készüléket folyó vízzel vagy nagynyomású tisztítóval.
 - Távolítsa el a szennyeződést minden készüléknyílásból. Tartsa szabadon a motorhűtő szellőzőnyílásait.
 - A fogantyúkat tartsa olaj- és zsírmentes állapotban. Vízet, oldószereket és polírozószereket nem szabad alkalmazni.
9. A készüléket lehetőleg száraz helyen tárolja.

10 ÚJBÓLI ÜZEMBE HELYEZÉS

A készüléket minden használat után alaposan tisztítsa meg és tegyen fel minden védőburkolatot – ha vannak. A készüléket száraz, zárható, gyermekek által nem elérhető helyen tárolja.

1. A gyújtógyertyát vegye ki.
2. Az indítókótelet gyorsan húzza át, hogy a megmaradt olajat eltávolítsa az égőkamrából.
3. A gyújtógyertyát tisztítsa meg, az elektródhézagot vizsgálja felül, szükség esetén cserélje ki.
4. A készüléket készítse elő az alkalmazáshoz.
5. A tartályt a megfelelő üzemanyag-olaj keverékkel tölts fel.

11 ÁRTALMATLANÍTÁS



- A benzin és a motorolaj nem tartozik a háztartási hulladékhoz vagy a szennyvízhez, hanem gondoskodni kell a szétválogatott begyűjtéséről, ill. ártalmatlanításáról!
- A gép ártalmatlanítása előtt az üzemanyag-tartályt és a motorolajtartályt ki kell üríteni!
- A csomagolás, a gép és a tartozékok újrahasznosítható anyagokból készültek, ezért ennek megfelelően kell leselejtezni őket.

12 CO₂-ÉRTÉKEKKEL KAPCSOLATOS KIEGÉSZÍTŐ INFORMÁCIÓ

Az Európai Parlament és a Tanács (EU) 2016/1628 sz. rendeletének 43. cikke, 4. bekezdése értelmében kötelesek vagyunk rendelkezés-

re bocsátani az EU-típusjóváadási eljárás során meghatározott CO₂-értéket.

Az EU-típusjóváadással rendelkező Honda motorok CO₂-kibocsátási értéke megtalálható a <https://www.al-ko.com/shop/media/al-ko-engines/co2.pdf> weboldalon.

Ezek a CO₂-értékek a motortípust, ill. a motorcsaládot képviselő alap(motor) állandó ellenőrzési ciklusokban, laboratóriumi körülmények között végzett vizsgálatának során kapott eredmények, és nem jelentenek kizárólagos és implicit garanciát egy adott motor teljesítményére.

13 ÜGYFÉLSZOLGÁLAT/SZERVIZ

A garanciával, javítással vagy pótalkatrészekkel kapcsolatos kérdések esetén kérjük, forduljon a legközelebbi AL-KO szervizhez. Ezeket megtalálja az interneten a következő oldalon: www.al-ko.com/service-contacts

14 GARANCIA

A berendezés esetleges anyag- és gyártási hibáinak elhárítása javítással vagy alkatrészcserevel történik a törvényben előírt jótállási időn belül. A jótállási határidőt azon ország jogrendszere határozza meg, ahol a berendezést vásárolták.

A garancia kizárólag akkor érvényes, ha:

- betartják ezt az üzemeltetési utasítást
- szakszerűen használják a berendezést
- csak eredeti pótalkatrészeket használnak

A garancia nem érvényes

- önhatalmú javítási próbálkozás
- önhatalmú műszaki módosítások
- nem rendeltetésszerű használat esetén

A garancia nem vonatkozik:

- a használatból eredő festékhibákra,
- a kopó alkatrészekre, amelyek a pótalkatrész-katalógusban be vannak keretezve xxxxxx (x)

A garancia az első végfelhasználó vásárlásától lép életbe. Az időpont meghatározásakor a fizetési bizonylaton szereplő dátum a mérvadó. A garanciajeggyel és az eredeti fizetési bizonylattal forduljon a szakkereskedéshez vagy a legközelebbi hivatalos ügyfélszolgálathoz. A vevő eladóval szembeni kelékszavatossági jogainak törvényes érvényesítési lehetőségeit a jelen nyilatkozat nem befolyásolja.

OVERSÆTTELSE AF DEN ORIGINALE BRUGSANVISNING

Indholdsfortegnelse

1	Om denne brugsanvisning	239	4.2	Påsats til buskrydder eller plænetrimmer (03,04)	245
1.1	Symboler på forsiden	239	4.2.1	Montering af beskyttelseskærm (08).....	245
1.2	Symboler og signalord	239	4.2.2	Montering af trådspole (11).....	245
2	Produktbeskrivelse	239	4.2.3	Udskiftning af skæretråd (12).....	246
2.1	Tilsligtet brug.....	239	4.2.4	Montering af klinge (13)	246
2.2	Forudsigelig forkert brug	240	4.3	Påsats til stangafgrener (05)	246
2.3	Restrisici.....	240	4.3.1	Montering af styreskinne og savkæde (16-20)	246
2.4	Sikkerheds- og beskyttelsesanordninger	240	4.3.2	Stramning og løsningen af savkæden (17).....	246
2.5	Symboler på maskinen.....	240	4.4	Påsats til hækkeklipper (14,15)	247
2.6	Produktoversigt (01-06).....	241	5	Brændstof og driftsmidler	247
2.7	Leveringsomfang.....	241	5.1	Fremstilling af brændstofblanding	247
3	Sikkerhedsanvisninger.....	242	5.2	Blandingsforhold af brændstof.....	247
3.1	Generelle sikkerhedsanvisninger	242	6	Ibrugtagning	247
3.1.1	Bruger	242	6.1	Forberedelse	247
3.1.2	Personligt beskyttelsesudstyr	242	6.2	Start/stop motoren (22).....	247
3.1.3	Arbejdspladssikkerhed	242	7	Betjening	248
3.1.4	Sikkerhed for personer, dyr og ting.....	242	7.1	Arbejde med trimmerpåsatsen	248
3.1.5	Maskinsikkerhed	242	7.1.1	Trimning	248
3.1.6	Vibrationsbelastning	242	7.1.2	Forlængelse af klippetråden (25).....	248
3.1.7	Støjbelastning.....	243	7.2	Arbejde med påsats til buskrydder	248
3.1.8	Omgang med benzin og olie.....	243	7.2.1	Pas på tilbageslag.....	248
3.2	Sikkerhedsanvisninger for buskrydder og plænetrimmer	244	7.2.2	Klipning	249
3.3	Sikkerhedsanvisninger for stangafgrener	244	7.3	Arbejde med stangafgrenerpåsatsen	249
3.4	Sikkerhedsanvisninger for hækkeklipper	244	7.3.1	Pas på tilbageslag.....	249
4	Montering	245	7.3.2	Kontrol af kædestramningen	249
4.1	Motorenhed	245	7.4	Arbejde med påsats til hækkeklipper	249
4.1.1	Montering af håndtag (07)	245	8	Service og vedligeholdelse.....	250
4.1.2	Montering af splitskaft (09,10)	245	8.1	Motorenhed (23,24).....	250
4.1.3	Demontering af splitskaft (09,10).....	245	8.1.1	Rengøring af luftfilter (23)	250
4.1.4	Montering af forlængerrør.....	245	8.1.2	Isætning af brændstoffilter	250
4.1.5	Placer bæresele på basisapparatet.....	245	8.1.3	Karburatorindstilling	250
			8.1.4	Udskiftning af tændrør (24)	250

8.2	Påsats til buskrydder og plænetrimmer	250
8.2.1	Rengøring af beskyttelsesskærm	250
8.2.2	Slibning af trådafskærer (26)	250
8.2.3	Udskiftning af trådafskærer (26) ..	250
8.2.4	Udskift klinge	250
8.3	Påsats til stangafgrener	250
8.3.1	Påfyldning af savkædeolie (20) ...	250
8.3.2	Justering og kontrol af kædesmøring	251
8.3.3	Udskift savkæde og styreskinne ..	251
8.3.4	Vend styreskinnen	251
8.3.5	Slibning af savkæden	251
8.3.6	Rengøring af styreskinnen	252
8.3.7	Kontrol og rengøring af drivkædehjul	252
8.4	Påsats til hækkeklipper	252
8.4.1	Smøring af svinghovedet (21)	252
9	Opbevaring	252
10	Forny et idrifttagning	252
11	Bortskaffelse	253
12	Supplerende information om CO2-tal	253
13	Kundeservice/service	253
14	Garanti	253

1 OM DENNE BRUGSANVISNING

- Den tyske udgave er den originale brugsanvisning. Alle andre sprog er oversættelser af den originale brugsanvisning.
- Opbevar denne brugsanvisning, så du altid kan slå op i den, når du har brug for informationer om maskinen.
- Overdrag kun maskinen til andre personer sammen med denne brugsanvisning.
- Læs og overhold sikkerhedsanvisningerne og advarslerne i denne brugsanvisning.

1.1 Symboler på forsiden

Symbol	Betydning
	Læs denne brugsanvisning omhyggeligt, før du tager maskinen i brug. Dette er en forudsætning for, at du kan arbejde sikkert og håndtere maskinen uden forstyrrelser.
	Brugsanvisning
	Brug ikke det benzindrevne apparat i nærheden af åben ild eller varmekilder.

1.2 Symboler og signalord

FARE! Indikerer en umiddelbar farlig situation, som, hvis den ikke undgås, er livsfarlig eller medfører alvorlige kvæstelser.

ADVARSEL! Indikerer en potentiel farlig situation, som, hvis den ikke undgås, kan være livsfarlig eller medføre alvorlige kvæstelser.

FORSIGTIG! Indikerer en potentiel farlig situation, som, hvis den ikke undgås, kan medføre mindre eller moderate kvæstelser.

OBS! Indikerer en situation, som, hvis den ikke undgås, kan medføre tingsskade.

BEMÆRK Specielle anvisninger, der gør dig i stand til at forstå og håndtere maskinen bedre.

2 PRODUKTBESKRIVELSE

2.1 Tilsigtet brug

Følgende påbygningsenheder kan drives med Multitool BC 260 MT basisapparatet:

- Forlængerrør (02)
- Påsats til buskrydder (03) til klipning af kraftigere grønne planter og lignende.
- Påsats til plænetrimmer (04) til skæring af blødt græs og lignende.
- Påsats til stangafgrener (05) dimensioneret til at afgrene træer eller anden træbevoksning stående på jorden.
- Påsats til hækkeklipper (06) beregnet til at fjerne tynde grene og friske skud på hække og buske stående på jorden.

Basisapparatet samt påsats er udelukket konstrueret udendørs brug til privat brug: Enhver anden brug samt ikke godkendte om- eller påbygninger strider mod den tilsigtede brug og bevirker, at garantien bortfalder, at overensstemmelsen (CE-mærket) ikke opfyldes, og at fabrikantens ansvar med henblik på skader, der påføres brugeren eller udenforstående, bortfalder.

2.2 Forudsigelig forkert brug

Maskinen er hverken beregnet til erhvervsbrug i offentlige parker, på sportspladser eller i forbindelse med landbrug og skovdrift.

Til stangafgrener- og hækkeklipperpåsatsen må der kun bruges et forlængerrør, selv når der er flere forlængerrør til rådighed.

Påsats til buskrydder og plænetrimmer

- Klip ikke prydbuske, hække, træer eller blomster.
- Løft ikke apparatet fra jorden under brugen.
- Brug kun originalt skæreværktøj fra producenten (klinge, trådspole)

Påsats til stangafgrener

- Skær ikke grene over, som er direkte over eller i en spids vinkel for brugeren eller andre personer.
- Apparatet må ikke bruges, hvis du står på en stige.
- Apparatet må ikke bruges til at save i byggematerialer eller kunststoffer
- Brug ikke spildolie eller mineralsk olie.

Påsats til hækkeklipper

- Tryk aldrig hækkeklipperpåsatsen hurtigt og voldsomt mod grenen, der skal skæres af. Tilpas arbejdet til apparatets hastighed.
- Fjern aldrig grene, der klemmer fast i knivbjælken, så længe apparatet er i gang.
- Apparatet må ikke bruges, hvis du står på en stige.
- Apparatet ikke bruges til at klippe græsplænen, plænekanter eller til findeling af materiale til kompostering.

2.3 Restrisici

Der er altid en risiko, som ikke kan udelukkes, selv ved korrekt brug. Maskinens art og udførelse kan medføre følgende mulige farer alt efter brugen:

- Sundhedsskader som følge af svingbevægelser af hånd/arm, såfremt redskabet bruges i

længere tid, eller som følge af, at redskabet ikke føres og vedligeholdes korrekt.

- Fare for forbrænding ved berøring af varme komponenter.
- Brandfare.

Påsats til buskrydder og plænetrimmer

- Afklippet materiale kan blive slynget væk og partikler fra afklippet materiale kan blive indåndet
- Snitsår, hvis der gribes ind i den roterende skæretråd
- Fare for at lædere fødder ved at berøre klippeværktøjet på områder der ikke er afskærmet.

Påsats til stangafgrener

- Kontakt med omkringflyvende savspån og indånding af savspånparkler og oliestøv
- Kvæstelser på grund af savkædedele, der slynges rundt
- Snitsår på savkæden

Påsats til hækkeklipper

- Berøring med afskårne grene, der falder ned eller slynges rundt
- Berøring med grene, der står under spænding
- Snitsår på knivbjælken
- Kvæstelser på dele, der brækker af knivbjælken

2.4 Sikkerheds- og beskyttelsesanordninger

⚠ ADVARSEL! Fare for personskader. Sikkerheds- og beskyttelsesanordninger, der er defekte eller deaktiverede, kan medføre alvorlige kvæstelser.

- Få defekte sikkerheds- og beskyttelsesanordninger repareret.
- Sikkerheds- og beskyttelsesanordningerne må aldrig sættes ud af kraft.

2.5 Symboler på maskinen

Symbol	Betydning
	Vær særligt forsigtig under håndteringen!

Symbol	Betydning
	Læs betjeningsvejledningen før brug!
	Bær beskyttelseshjelm, høreværn og øjenværn!
	Bær beskyttelseshandsker!
	Brug solide sko!
	Fare ved bortslyngede genstande!
	Afstanden mellem apparatet og uvedkommende personer skal mindst være 15 m omkring brugeren.
	Brug under ingen omstændigheder motortrimmeren med savklinge!

Symbol	Betydning
	Fare pga. efterløb.
	Afstanden mellem apparatet og uvedkommende personer skal mindst være 15 m omkring brugeren.
	Overhold en afstand på 15 m til strømførende kabler!
	Varm overflade. Må ikke berøres!
	Brandfare! Vær særligt forsigtig ved håndtering af benzin!

2.6 Produktoversigt (01-06)

Nr.	Komponent
1	Benzinmotor
2	Øje til bæresele
3	Gashåndtagsspærre
4	Gashåndtag
5	START/STOP-kontakt
6	Håndgreb
7	Splitskaftfastgørelse
8	Splitskaft
9	Beskyttelsesskærm
10	Trådafskeer
11	Trådhoved
12	Klinge

2.7 Leveringsomfang

Leveringsomfanget omfatter de her oplyste komponenter. Kontroller, at alle komponenter er vedlagt:

- Multitool
- Påsats til buskrydder og plænetrimmer
- Påsats til stangafgrener

- Påsats til hækkeklipper
- Forlængerrør
- Bæresele
- Værktøjsæt: Unbrakonøgle, tændrørsnøgle, skruenøgle, split, fil

3 SIKKERHEDSANVISNINGER

3.1 Generelle sikkerhedsanvisninger

- Kontroller apparatet for eventuelle beskadigelser:
 - Kontroller, om bevægelige dele fungerer som de skal og ikke sidder i klemme, samt om dele på apparatet er beskadiget. Alle dele skal være rigtigt monteret og opfylde alle betingelser for at sikre en upåklagelig funktion.
 - Beskadigede eller ulæselige sikkerhedsmærkater skal udskiftes.
- Lad ikke værktøj blive siddende på apparatet! Kontroller altid før start, at der ikke sidder værktøj på apparatet.
- Udfør ikke andre reparationer end dem, der er beskrevet i kapitlet "Vedligeholdelse", men kontakt producenten eller kundeservice direkte.
- Producenten eller et af producentens servicesteder skal udføre reparationerne på apparatet.

3.1.1 Brugere

- Børn under 16 år og personer, der ikke har læst brugsanvisningen, må ikke bruge apparatet. Overhold eventuelle nationale sikkerhedsbestemmelser vedrørende brugerens minimumsalder.
- Apparatet må ikke betjenes, hvis du er påvirket af alkohol, narkotika eller medicin.

3.1.2 Personligt beskyttelsesudstyr

- For at undgå kvæstelser på krop og lemmer samt høreskader skal der bæres særligt tøj og beskyttelsesudstyr.
- Det personlige beskyttelsesudstyr består af:
 - Beskytteshjelm, beskyttelsesbriller og åndedrætsværn
 - Lange bukser og fast fodtøj
 - Ved service og vedligeholdelse: Beskyttelseshandsker

3.1.3 Arbejdspladssikkerhed

- Arbejd kun i dagslys eller i effektiv kunstig belysning.

- Fjern farlige genstande fra arbejdsområdet før start af arbejdet, f.eks. grene, glas- og metalstykker, sten.
- Sørg for at stå stabilt.

3.1.4 Sikkerhed for personer, dyr og ting

- Brug kun maskinen til de opgaver, den er beregnet til. Hvis motoren ikke bruges som tilsigtet, er der risiko for kvæstelser og tingskader.
- Tænd kun for maskinen, når der ikke opholder sig personer og dyr i arbejdsområdet.
- Overhold en sikkerhedsafstand til personer og dyr. Sluk for maskinen, hvis personer eller dyr nærmer sig.
- Hold aldrig motorens udstødningsstråle mod personer og dyr samt brandfarlige produkter og genstande.
- Grib aldrig ind i indsugnings- og luftgitteret, når motoren er i gang. Der er fare for kvæstelser på de roterende maskindele.
- Sluk altid for maskinen, når den ikke skal bruges. F.eks. når arbejdsområdet forlades, ved service og vedligeholdelse, når benzin-/olieblandingen hældes på maskinen.
- Sluk for maskinen i tilfælde af en ulykke for at undgå yderligere kvæstelser og tingsskader.
- Brug aldrig maskinen med slidte eller defekte dele. Slidte eller defekte maskindele kan forårsage alvorlige kvæstelser.
- Opbevar maskinen uden for børns rækkevidde.

3.1.5 Maskinsikkerhed

- Brug kun apparatet under følgende betingelser:
 - Apparatet er ikke beskadigt.
 - Apparatet er ikke beskadiget.
 - Alle betjeningslementer fungerer.
- Apparatets dele skal holdes tørre og rene.
- Overbelast ikke apparatet. Det er beregnet til lette arbejder i privat område. Overbelastning fører til beskadigelse af apparatet.
- Brug aldrig apparatet med slidte eller defekte dele. Udskift altid defekte dele med originale reservedele fra fabrikanten. Bruges apparatet med slidte eller defekte dele, kan garantikrav ikke gøres gældende over for fabrikanten.

3.1.6 Vibrationsbelastning

- Fare pga. vibration
Den faktiske vibrationsemissionsværdi under maskinens brug kan afvige fra den værdi,

som producenten har angivet. Vær opmærksom på følgende indflydelsesfaktorer før og under brug:

- Bruges maskinen som tilsigtet?
- Skæres eller forarbejdes materialet korrekt?
- Er maskinen i en ordentlig brugbar tilstand?
- Er skæreværktøjet slebet korrekt, og er det korrekte skæreværktøj monteret?
- Er der monteret holdegreb eller ekstra vibrationsgreb, og er de fast forbundet med maskinen?
- Brug kun redskabet med det omdrejningstal, der er foreskrevet til det pågældende arbejde. Undgå maksimal hastighed, så larm og vibrationer minimeres.
- Maskinens larm og vibrationer kan blive forøget som følge af ukorrekt brug og service. Dette medfører sundhedsskader. Sluk maskinen i disse tilfælde med det samme, og få den repareret af et autoriseret serviceværksted.
- Belastningen som følge af vibrationer afhænger af det arbejde, der udføres eller af maskinens brug. Vurder belastningen, og sørg for tilstrækkelige arbejdspauser. Dermed reduceres belastningen som følge af vibrationer over hele arbejdstiden.
- Bruges maskinen i længere tid, udsættes brugeren for vibrationer, hvilket kan give kredsløbsforstyrrelser ("hvide fingre"). Bær handsker, og hold hænderne varme for at minimere denne risiko. Fastslås symptomer på "hvide fingre", skal en læge opsøges med det samme. Til disse symptomer hører: Følelseløshed, snurren, kløen, smerter, ingen kraft, eller farven eller hudens tilstand ændrer sig. Disse symptomer angår normalt fingre, hænder eller pulsen. Er temperaturerne udendørs lave (under 10 °C), er risikoen større.
- Hold længere pauser i løbet af arbejdsdagen, så du kan komme dig igen efter larm og vibrationer. Planlæg dit arbejde således, at brugen af maskinen, der danner kraftige vibrationer, fordeles over flere dage.
- Får du en ubehagelig fornemmelse, eller ændres hudens farve på hænderne under maskinens brug, skal arbejdet afbrydes med det samme. Hold nok pauser, før træthed melder sig. Uden tilstrækkelige pauser kan et hånd-arm-vibrationssyndrom opstå.
- Minimer risikoen for at blive udsat for vibrationer. Plej maskinen som angivet i brugsanvisningen.
- Skal maskinen bruges ofte, skal du henvende dig til din forhandler for at købe antivibrationsstilbehør (f.eks. greb).
- Fastlæg en arbejdsplan for, hvordan vibrationsbelastningen kan minimeres.

3.1.7 Støjbelastning

Støjbelastning kan ikke undgås helt med maskinen. Brug den støjende maskine på tilladte tidspunkter. Overhold hviletider, og begræns arbejdets varighed til det nødvendigeste. For din egen personlige beskyttelse og for at beskytte personer i nærheden, skal der bruges høreværn.

3.1.8 Omgang med benzin og olie

- Eksplosions- og brandfare: Der dannes en eksplosiv atmosfære, hvis benzin-/luft-blandingen siver ud. Antændelse, eksplosion og brand kan medføre alvorlige kvæstelser og være livsfarlig ved ukorrekt håndtering af brændstoffet. Overhold følgende:
 - Rygning er forbudt, når benzinen håndteres.
 - Håndter kun benzin udendørs og aldrig i lukkede rum.
 - Overhold altid følgende regler.
- Transportér og opbevar kun benzin og olie i beholdere, der er godkendt til dette formål. Sørg for, at børn ikke kan få adgang til opbevaret benzin og olie.
- Forebyg forurening af jorden (miljøbeskyttelse) ved at sørge for, at der ikke trænger benzin og olie ned i jorden. Brug en tragt til påfyldningen.
- Fyld aldrig brændstof på maskinen i lukkede rum. Benzindampe kan samle sig på gulvet og derved forårsage antændelse eller endda en eksplosion.
- Tør spildt benzin af maskinen eller gulvet. Lad tekstiler, som er blevet brugt til optørring af benzinen, tørre på et sted med god ventilation, inden du bortskaffer disse tekstiler. I modsat fald kan der ske spontan selvantændelse.
- Er benzin blevet spildt, dannes der benzindampe. Start derfor aldrig maskinen på dette sted, men mindst 3 m væk.
- Undgå hudkontakt med mineralske olieprodukter. Indånd ikke benzindampe. Bær altid

beskyttelseshandsker under påfyldningen af brændstoffet. Skift beskyttelsestøj regelmæssigt, og få det rensat.

- Sørg for, at dit tøj ikke kommer i kontakt med benzinen. Hvis der er kommet benzin på dit tøj, skal du skifte tøj omgående.
- Fyld aldrig benzin på maskinen, mens motoren er i gang eller varm.

3.2 Sikkerhedsanvisninger for buskrydder og plænetrimmer

- Betjen altid apparatet med begge hænder.
- Hold altid hænder og fødder væk fra skæreanordninger, først og fremmest når motoren startes.
- Afvent skæreværktøjets stilstand, efter at motoren er blevet slukket.
- Fjern kun afklippet materiale, når motoren og skæreværket står stille.
- Berør ikke trådafklipperen ubeskyttet pga. fare for snitsår.
- Når en ny tråd er trukket ud, skal apparatet sættes i den normale arbejdsposition igen, før det tændes.
- Brug ikke skærepræde af metal!
- Beskyttelseskærm, skæreværktøj og motor skal altid holdes fri for klipperester.
- Personer, der ikke ved, hvordan apparatet betjenes, skal sætte sig ind i håndteringen, mens motoren er slukket.
- Når der arbejdes på en skråning:
 - Arbejd aldrig på en glat, fedtet skråning.
 - Klip altid på tværs af skråningen, aldrig opad eller nedad.
 - Stå altid under skæreapparatet.
- Gør som følger efter kontakt med fremmedlegeme:
 - Sluk for motoren.
 - Kontroller, om apparatet har taget skade.
- Monter klingen fast, så det ikke løsner sig og falder af under brugen.
- Brug aldrig apparatet i nærheden af let antændelige væsker eller gasser. Eksplosions- og/eller brandfare!

3.3 Sikkerhedsanvisninger for stangafgrener

- Hæv stangafgreneren maksimalt til en vinkel på 60° under afgangningen. Er vinkel mere skår, kommer du ind i et område, hvor afskå-

ne grene kan falde ned. Du skal altid stå uden for dette område.

- Planlæg en flugtvej på forhånd, som bruges hvis du skal undvige nedfaldene grene. Denne vej skal være fri for hindringer, som f.eks. afsavede grene eller glatte steder, som kan hindre dig i at undvige faren.
- Overhold en sikkerhedsafstand til omkringstående personer, dyr, ting eller bygninger, der er mindst ca. 2,5 gange så langt som den afskårne grens længde. Er dette ikke muligt, skal grenen saves af de mindre dele.
- Du må ikke skære en gren, hvis diameter er større end sværdets længde.
- Forsøg ikke at starte i et gammelt snit.
- Brug ikke stangafgreneren til at løfte eller flytte træ.
- Vær opmærksom på, at træet er frit for fremmedlegemer (søm osv.).
- Undgå, at bevægende grene eller ting kommer ind i savkæden. Sluk for stangafgreneren med det samme.
- Sluk for basisapparatet, og sæt beskyttelsesafdækningen over savkæden når:
 - Kontrol-, indstillings- og rengøringsarbejder
 - Der udføres arbejder på styreskinnen og savkæden
 - Du går væk fra apparatet
 - Transport
 - Opbevaring
 - Servicearbejder og reparationer
 - Fare
- Overhold en minimumsafstand på 15 m til strømførende luftledninger.

3.4 Sikkerhedsanvisninger for hækkeklipper

- Gennemse hække og buske for skjulte dele før klipningen, f.eks. for tråde, wires, kabler, haveredskaber, flasker, og fjern disse.
- Bevæg og transporter apparatet således, at personer og dyr ikke kan berøre kniven. Sæt beskyttelsesafdækningen på kniven før transport.
- Hold ikke fast i grene, der skal skæres af, under arbejdet.
- Sluk for apparatet, og vent indtil kniven er stoppet, før fastklemte grene fjernes.
- Brug ikke hækkeklipperen til at løfte eller skovle træstykker eller andre genstand væk.

- Sluk for basisapparatet og skub beskyttelsesafdækningen hen over kniven når:
 - Kontrol-, indstillings- og rengøringsarbejder
 - Der arbejdes på kniven
 - Du går væk fra apparatet
 - Transport
 - Opbevaring
 - Servicearbejder og reparationer
 - Fare
- Overhold en minimumsafstand på 15 m til strømførende luftledninger.

4 MONTERING

⚠ ADVARSEL! Fare ved ufuldstændig montering! Bruges en ufuldstændigt monteret maskine, kan det medføre alvorlige kvæstelser.

- Maskinen må kun betjenes, når den er helt monteret!
- Kontroller, om alle sikkerheds- og beskyttelsesanordninger er tilstede og fungerer, før maskinen tilsluttes!

4.1 Motorenhed

4.1.1 Montering af håndtag (07)

1. Sæt underdelen af håndgrebet (07/1) på skaftrørets gummimanchet ved motoren.
2. Sæt håndgrebet (07/1) på håndgrebsunderdelen (07/2), og fastgør begge dele med skruer.

4.1.2 Montering af splitskaft (09,10)

Påsatsene sættes på via splitskaftet.

1. Løsn spændemøtrikken (09/1), (09/a) og træk splitten (09/2) en smule ud (09/b).
2. Sæt splitskaftet (10/1) helt ind i dets fastgørelse (10/2).
3. Sæt splitten (09/2) i, (09/1) og fastgør splitskaftet (10/1) med spændemøtrikken (09/c).

4.1.3 Demontering af splitskaft (09,10)

1. Løsn spændemøtrikken (09/1), (09/a) og træk splitten (09/2) en smule ud (09/b).
2. Træk splitskaftet (10/1) ud af dets fastgørelse (10/2) (10/b).
 - ⇒ Multitool BC 260 MT kan opbevares pladsbesparende.

4.1.4 Montering af forlængerrør

ⓘ BEMÆRK Forlængerrøret må kun bruges sammen med påsatsen til stangafgrener og hæk-keklipper.

1. Montering/demontering af forlængerrøret (02) sker analogt til montering/demontering af splitskaftet se *kapitel 4.1.2 "Montering af splitskaft (09,10)", Side 245.*

4.1.5 Placer bæresele på basisapparatet

Den medfølgende bæresele overfører lasten fra påsats, forlængerrør samt basisapparat til din overkrop.

1. Hæng bæreselen ind over skulderen.
2. Hæng bæreselens karabinhage ind i øjet på basisapparatet.
3. Tilpas bæreselens længde med spændet på bæreselen således, at hele apparatet kan bæres bekvemt.
4. Udfør nogle arbejdsbevægelser med frakoblet apparat for at teste bæreselens længde. Tilpas bæreselens længde efter behov.
 - Påsats til buskrydder eller plænetrimmer skal være parallelt med jordoverfladen.

4.2 Påsats til buskrydder eller plænetrimmer (03,04)

4.2.1 Montering af beskyttelsesskærm (08)

ⓘ BEMÆRK Beskyttelsesskærmen beskytter brugeren mod ting der slynges væk. Kniven (trådafskærer), der er integreret, tilskærer automatisk klippetråden i den optimale længde.

1. Læg metalbladet (08/1) under beskyttelsesskærmen (08/2).
2. Fastgør med fire skruer (08/3) på splitskaftet.

4.2.2 Montering af trådspole (11)

⚠ ADVARSEL! Fare for kvæstelser, hvis maskindele løsner sig. Maskindele, der løsner sig under driften, kan medføre alvorlige skader.

- Fastgør skæreværktøjet således, at det ikke kan løsne sig under driften.
1. Hvis monteret: Fjern klingens se *kapitel 4.2.4 "Montering af klinge (13)", Side 246.*
 2. Sæt medbringerskiven (11/1) på vinkelgearrets styredom (11/2).
 3. Stik sekskantnøglen (11/3) ind i medbringerskivens (11/1) boring for at spænde til.

4. Skru trådhovedet (11/4) på vinkelgearet, og spænd fast. **Venstregevind! Spænd trådspolen fast ved at dreje den mod uret!**

4.2.3 Udskiftning af skæretråd (12)

1. Drej drejeknappen (12/1) sådan, at pilene (12/2, 12/3) ligger på en linje.
2. Skub skæretråden ind i åbningen (12/4), indtil den er lige lang på begge sider af trådhovedet.
3. Drej skæretråden ind i trådhovedet: Drej drejeknappen (12/1) i henhold til pilene (12/5), indtil skæretråden rager ca. 10 cm ud af trådhovedet på begge sider.

4.2.4 Montering af klinge (13)

⚠ ADVARSEL! Fare for kvæstelser, hvis maskindele løsner sig. Maskindele, der løsner sig under driften, kan medføre alvorlige skader.

- Fastgør skæreværktøjet således, at det ikke kan løsne sig under driften.

1. Hvis monteret: Fjern trådhovedet se *kapitel 4.2.2 "Montering af trådspole (11)", Side 245.*
2. Tag den mindste klippebeskyttelse på beskyttelsesskærm af.
3. Træk splitten (13/8) ud, og fjern flangen (13/5).
4. Sæt klingens (13/4) på medbringerskiven (13/2), så boringen i klingens ligger nøjagtigt på medbringerskivens styrekreds.
5. Sæt flangen (13/5) på klingens, så den flade side vender mod klingens.
6. Skru fastgørelsesmøtrikken (13/7) på drivakslens (13/1) styredorn. Stik sekskantnøglen (13/3) i den dertil beregnede boring, og spænd ved at dreje nøglen mod venstre.
7. Spænd møtrikken (13/7) med splitten (13/8).
8. Monter den mindste klippebeskyttelse på beskyttelsesskærmen igen.

4.3 Påsats til stangafgrener (05)

4.3.1 Montering af styreskinne og savkæde (16-20)

⚠ FORSIGTIG! Fare for kvæstelse på savkæden. Savkædens skærekanten er meget skarp, så der er risiko for snitsår under håndteringen af savkæden. Når du skal arbejde med savkæden, skal følgende overholdes:

- Sluk for motoren.
- Bær sikkerhedshandsker.

1. Løsn fastgørelsesmøtrikken (16/1) på kædehjulets skærm (16/2) (16/a). Tag fastgørelsesmøtrikken og kædehjulets skærm af.
2. Løsn kædestramningsskruen (17/1) med skruetrækkeren på kombinøglen. Skru kædestramningsskruen mod uret, indtil kædestramningstappen (17/2) er bagest på gevindenden.
3. Læg savkæden i:
 - Savkædens (18/2) skæretænder (18/1), som skal ligge oven på styreskinnen, skal justeres mod styreskinnens spids (18/3) (18/a). Bemærk: Sørg for at kæden monteres korrekt!
 - Læg savkæden (18/2) ind i noten (18/4) på styreskinnen, og før den hele vejen rundt om styreskinnen.
4. Læg styreskinnen og den påsatte savkæde ind i det åbne hus:
 - Læg savkæden (19/1) rundt om drivkædens hjul (19/2).
 - Juster styreskinnen (19/3) således, at styretappen (19/4) griber ind i det lange hul (19/5) på styreskinnen.
 - Juster styreskinnen (19/3) således, at kædestramningstappen (19/6) griber ind i en af de to kædestrammingshuller.
 - Juster savkæden (19/1) således, at den ligger i styreskinnens (19/3) not samt på drivkædens hjul (19/2).
5. Sæt kædehjulets skærm (16/2) på og fastgør med fastgørelsesmøtrikken (16/1) (16/b).
6. Sæt afdækningen (16/2) på igen, og spænd fastgørelsesmøtrikken (16/1) godt til med hånden.
7. Stram savkæden.

4.3.2 Stramning og løsningen af savkæden (17)

i BEMÆRK Savkæden er strammet korrekt,

- hvis den ligger an på undersiden af styreskinnen og kan trækkes med fingrene.
- hvis den midt på styreskinnen kan løftes 3 - 4 mm med hånden.

1. Løsn fastgørelsesmøtrikken på skærmen en smule.
2. Stram savkæden. Brug skruetrækkeren fra kombinøglen:
 - Stramning af savkæden: Drej kædestramningsskruen (17/1) med uret (17/a).

- Løsningen af savkæden: Drej kædestramningskruen (17/1) mod uret (17/b).
3. Kontrol af kædestramningen (se *kapitel 7.3.2 "Kontrol af kædestramningen"*, Side 249). Gentag evt. foregående trin.

4.4 Påsats til hækkeklipper (14,15)

Vinklen på hækkeklipperpåsatsen kan indstilles med henblik på optimal anvendelse.

1. Løsn indstillingsarmen (14/1).
2. Vip enheden i den ønskede position (14/a).
3. Spænd indstillingsarmen (14/1) til.
4. Tag beskyttelsesskinne (15/1) af, før du starter med at arbejde (15/a).

5 BRÆNDSTOF OG DRIFTSMIDLER

OBS! Risiko for motorskader. Ren benzin medfører skader, og at motoren ikke fungerer mere. Garantikrav kan i dette tilfælde ikke gøres gældende over for fabrikanten.

- Driv kun motoren med en benzin-/olieblanding med det foreskrevne blandingsforhold.

Overhold sikkerhedsanvisningerne se *kapitel 3.1.8 "Omgang med benzin og olie"*, Side 243.

- Luk altid tankdækslet godt til
- Gør som følger, hvis der er løbet benzin ud:
 - Start ikke motoren
 - Undgå tændingsforsøg
 - Rengør apparatet
 - Lad resten af brændstoffet fordampe

5.1 Fremstilling af brændstofblanding

BEMÆRK Brug kun brændstof i forholdet 25:1. Det anbefales at bruge brændstof med et lavt indhold af bioethanol < 5 %.

1. Hæld benzin og 2-taktsolie i en dertil egnet beholder iht. tabel.
2. Bland begge dele omhyggeligt.

5.2 Blandingsforhold af brændstof

Fremgangsmåde ved blanding	Benzin [liter]	Blandet olie [milliliter]
25 dele benzin	1 l	40 ml
1 del	3 l	120 ml
2-taktsolie	5 l	200 ml

6 IBRUGTAGNING

BEMÆRK Kontroller maskinen for beskadigelser hver dag før brug, og hvis den er faldet ned eller blevet udsat for andre stødpåvirkninger. Få skaderne udbedret før brug.

- Enheden må ikke bruges med beskadiget eller slidt klippeværkøj og/eller fastgørelsesdele!
- Læg bæreselen om venstre skulder, og hæng selen på motorenhedens seleøj (01/2)
- Sørg for at have sikkert fodfæste.
- Arbejd kun med klingene, når beskyttelseskærmen er sat på
- Overhold de landespecifikke bestemmelser for anvendelsestider
- Overhold altid motorproducentens brugsanvisning, der følger med apparatet
- Kontroller klippeværktøjet for beskadigelser eller revner før brug. Udskift i givet fald beskadigede eller slidte dele med originaldele

6.1 Forberedelse

Chokerhåndtagets stillinger

CHOKE	RUN

Koldstart

Er motoren kold, dvs. har den være standset i mere end 5 minutter, udføres en "koldstart".

Varmstart

Er motoren stadig driftsvarm, dvs. den er lige blevet standset, udføres en "varmstart". Chokeren bruges ikke.

6.2 Start/stop motoren (22)

FARE! Livsfare pga. forgiftning. Motorens udstødningsgas indeholder kulilte, som kan dræbe et menneske på få minutter.

- Lad aldrig motoren køre i lukkede rum, men kun i det fri.
- Indånd ikke motorens udstødningsgasser.
- Sluk for motoren, hvis du bliver dårlig, svimmel eller utilpas under apparatets brug. Opsøg læge med det samme.

Start af motor

i Afkort klippetråden til 13 cm før start, for ikke at overbelaste motoren.

Koldstart

1. Sæt START/STOP-kontakten (22/4) på START.
2. Sæt chokerarmen (22/1) på CHOKE.
3. Tryk flere gange på brændstofpumpen (22/3) kraftigt (10 gange), indtil der vises benzin/skum i indsugningspumpen.
4. Tryk apparatet fast ned mod jorden med en hånd.
5. Træk startsnoren (22/2) langsomt ud, indtil du mærker en modstand, og træk så startsnoren ud med et ryk. Træk ikke startsnoren helt ud, og før startsnoren langsomt tilbage, så den får tid til at vikle sig rigtigt op.
6. Gentag denne fremgangsmåde, indtil motoren tænder hørligt og kortvarigt.
7. Stil chokerhåndtaget på RUN, så snart motoren tænder.
8. Træk i startsnoren, indtil motoren starter.
9. Hvis motoren ikke starter, gentag trin 1-8.
10. Når gashåndtaget slippes, går motoren i tomgang.

Varmstart

1. Sæt START/STOP-kontakten (22/4) på START.
2. Sæt chokerhåndtaget (22/1) på RUN.
3. Bloker gashåndtaget (22/6) som under "Koldstart".
4. Træk i startsnoren (22/2) maks. 6 gange, motoren går i gang. Hold gashåndtaget (22/6) trykket ind, indtil motoren går roligt.
 - Motoren starter ikke:
 - Sæt chokerhåndtaget (22/1) på Position RUN
 - Træk 5 gange i startsnoren (22/2)
 - Hvis motoren stadig ikke starter:
 - Vent 5 minutter, og forsøg derefter endnu engang med gashåndtaget i bund

Stop motoren

1. Slip gashåndtaget (22/6), og lad motoren gå i tomgang.
2. Sæt START/STOP-kontakten (22/4) på STOP.

7 BETJENING

Lad altid motoren arbejde i det øvre omdrejningstalområde, når der trimmes og klippes.

7.1 Arbejde med trimmerpåsatsen

7.1.1 Trimning

- Vip apparatet en smule fremad, og bevæg den fra venstre mod højre med jævne bevægelser.
- Du får de bedste klipperesultater, når du klipper, mens græsset er tørt.
- Pas på, at klippetråden ikke kommer i direkte berøring med mure og stenfliser, da klippetråden derved slides for meget.
- Klip højt græs og tæt bevoksning i trin, så trådspolen ikke overbelastes.
- Afpas motorens omdrejningstal og klippedybden til de givne forhold. Hvis motorens omdrejningstal er for lavt, kan buskadset vikles ind eller komme til at sidde fast i klippeværktøjet.
- Stands straks motoren, og kontroller apparatet, hvis der vikles græs, grene eller andre genstande ind i klippeværktøjet, eller hvis apparatet vibrerer unormalt.
- Et blokeret vinkelgear kan beskadige koblingen.
- Klippetråden løber efter, når trådspolen slås fra. Vent, indtil tråden står stille, før du tænder for apparatet igen.
- Når trådspolen er tom, skal klippetråden skiftes.

7.1.2 Forlængelse af klippetråden (25)

i BEMÆRK Trådafskæreren på beskyttelseskærmen afkorter tråden til den tilladte længde.

Skæretråden forkorter sig under driften og trevler.

- Vip tråd hovedet (25/1) mod plænen under arbejdet (25/a). Derved afvikles kontinuerligt et stykke tråd fra trådspolen, og den brugte trådende skæres af med trådafskæreren (25/2).

7.2 Arbejde med påsats til buskrydder

7.2.1 Pas på tilbageslag

- Sørg for sikkert fodfæste. Stå komfortabelt med spredte ben, og vær altid forberedt på, at apparatet kan slå tilbage.
- Før der klippes, skal klippekniven være oppe på fuldt omdrejningstal.

7.2.2 Klipping

- Vip apparatet en smule fremad, og bevæg den fra højre til venstre med jævne bevægelser. På denne måde lander det afklippede materiale på det allerede klippede område.
- Klip højt græs og tæt bevoksning i trin. Klip først den øverste del af græsset/bevoksningen ned ved at bevæge apparatet mod højre. Ved næste bevægelse mod venstre klippes den nederste del af græsset/bevoksningen ned.
- Når du arbejder på en skråning, skal du klippe i striber. Klip en stribe parallelt med skråningen, og gå så tilbage over det klippede område, og klip derefter den næste stribe.
- Afpas motorens omdrejningstal og klippedybden til de givne forhold. Hvis motorens omdrejningstal er for lavt, kan buskadsset vikles ind eller komme til at sidde fast i klippeværktøjet.
- Stands straks motoren, og kontroller apparatet, hvis der vikles græs, grene eller andre genstande ind i klippeværktøjet, eller hvis apparatet vibrerer unormalt.
- Et blokeret vinkelgear kan beskadige koblingen.
- Fjern aldrig fastsiddende afklip, mens klippekniiven arbejder. Vent, indtil klippekniiven står helt stille.
- Hvis klippekniiven er sløv, brækket eller bøjet, skal den udskiftes med en original reservedel.

7.3 Arbejde med stangafgrenerpåsatzen

7.3.1 Pas på tilbageslag

Når der arbejdes med saven på stangafgreneren, kan apparatet slå tilbage, hvis den håndteres ukynligt under arbejdet. Gør som følger for at undgå dette:

- Hold altid godt fast om stangafgreneren med begge hænder.
- Start kun med at save, når kæden kører.
- For bedre at kunne kontrollere enheden, skal der saves med underkanten af styreskinnen. Sørg altid for at sætte stangafgreneren så fladt på som muligt.
- Sav aldrig med spidsen af styreskinnen (sværdet).
- Hvis der saves med overkanten af styreskinnen (sværdet), er der større risiko for tilbageslag, hvis savkæden kommer i klemme eller rammer en fast genstand i træet.

- Arbejd kun med en skarp og korrekt strammet kæde.

7.3.2 Kontrol af kædestramningen

⚠ FORSIGTIG! Fare for kvæstelse, hvis savkæden springer af! Er savkæden ikke strammet nok, kan kæden springe af under driften og forårsage kvæstelser.

- Kontroller jævnligt kædestramningen. Kædestramningen er for ringe, hvis drivleddene går ud af rillen på undersiden af styreskinnen.
- Stram savkæden korrekt, hvis kædestramningen er for ringe.

Kontroller kædestramningen med hyppige mellemrum, da nye savkæder strækker sig.

1. Træk savkæden en smule gennem med fingrene og kontroller:
 - I kold tilstand: Savkæden er korrekt strammet, hvis den midt på styreskinnen kan løftes ca. 3 - 4 mm og trækkes med fingrene. Kæden bliver længere under driftstemperatur og hænger en smule.
 - Savkædens drivled må ikke gå op over rillen på undersiden af styreskinnen - ellers er der fare for, at kæden springer af.
2. Stram savkæden efter behov se *kapitel 4.3.2 "Stramning og løsning af savkæden (17)", Side 246.*

7.4 Arbejde med påsatzen til hækkeklipper

- Anbring hækkesaksen i den ønskede vinkel.
- Den maksimale klippediameter er afhængig af træsorten, træets alder, fugtindhold og hårdhed. Afkort derfor meget tykke grene til den ønskede længde med en grensaks, før hækken klippes.
- Hækkeklipperen kan både føres frem eller tilbage i kraft af de dobbelte knivskær eller svinges fra den ene til den anden side.
- Klip først hækens sider og først derefter oversiden af hækken.
- Klip hækken nedefra og op.
- Klip hækken i trapezform. Derved forhindres det, at den nederste del af hækken visner på grund af lysmangel.
- Spænd en rettesnor op langs hele hækken, hvis du gerne vil studse oversiden af hækken regelmæssigt.

8 SERVICE OG VEDLIGEHOLDELSE

⚠ ADVARSEL! Fare for snitsår. Der er fare for snitsår, hvis de skarpe, bevægende dele samt skæreværktøjet berøres.

- Sluk altid for apparatet, før vedligeholdelse, pleje og rengøring udføres.
- Bær altid handsker under vedligeholdelse, pleje samt rengøring af apparatet.
- Apparatet må ikke udsættes for vand eller fugt.
- Kunststofdeler rengøres med en fugtig klud. Brug ingen rengørings- eller opløsningsmidler.
- Kontroller de elektriske kontakter for korrosion, rens dem evt. med en fin trådpensel. Påfør derefter kontaktspray.

8.1 Motorenhed (23,24)

8.1.1 Rengøring af luftfilter (23)

OBS! Risiko for motorskader. Drift af motoren uden luftfilter medfører alvorlige motorskader!

- Brug aldrig maskinen uden luftfilter.
 - Rengør luftfilteret regelmæssigt.
 - Udskift luftfilteret, hvis det er beskadiget.
1. Fjern stjerneskruen (23/1)
 2. Skru afdækningen (23/2) af.
 3. Tag luftfilteret (23/3) ud.
 4. Rengør luftfilteret med sæbe og vand. Brug ikke benzin!
 5. Lad luftfilteret tørre.
 6. Indbyg luftfilteret i omvendt rækkefølge.

8.1.2 Isætning af brændstoffilter

OBS! Risiko for motorskader. Bruges motoren uden brændstoffilter, medfører dette alvorlige motorskader!

- Brug aldrig apparatet uden brændstoffilter.
 - Rengør brændstoffilteret regelmæssigt.
 - Udskift brændstoffilteret, hvis det er beskadiget.
1. Tag tankdækslet helt af.
 2. Hæld det resterende brændstof i en egnet beholder.
 3. Træk filteret ud af tanken med en trådkrog.
 4. Træk filteret ud ved at dreje det.
 5. Udskift filteret.

8.1.3 Karburatorindstilling

Karburatoren er indstillet optimalt på fabrikken.

8.1.4 Udskiftning af tændrør (24)

Elektrodeafstand, se tekniske data.

1. Spænd tændrøret med tilspændingsmoment 12-15 Nm.
2. Sæt tændrørshætten på tændrøret.

8.2 Påsats til buskrydder og plænetrimmer

8.2.1 Rengøring af beskyttelsesskærm

ⓘ BEMÆRK Rengør beskyttelsesskærmen med jævne mellemrum for at forebygge, at splitskafet overophedes.

1. Sluk for apparatet.
2. Skrab rester af afklip af med en skruetrækker eller et lignende redskab.

8.2.2 Slibning af trådafskærer (26)

1. Løsn fastgørelsesskruerne (26/1).
2. Spænd trådafskæreren (26/2) op i en skruestik, og skærp den med en fil. Fil kun i én retning.
3. Fastgør trådafskæreren på beskyttelsesskærmen (26/3) igen med fastgørelsesskruerne. Tilspænd fastgørelsesskruerne.

8.2.3 Udskiftning af trådafskærer (26)

1. Løsn fastgørelsesskruerne (26/1).
2. Fastgør den nye trådafskærer på beskyttelsesskærmen (26/3) med fastgørelsesskruerne. Tilspænd fastgørelsesskruerne.

8.2.4 Udskift klinge

Udskift klinge: se *kapitel 4.2.4 "Montering af klinge (13)", Side 246.*

8.3 Påsats til stangafgrener

8.3.1 Påfyldning af savkædeolie (20)

Der er ingen savkædeolie i apparatet ved leveringen!

OBS! Fare for skader på apparatet. Hvis apparatet arbejder uden savkædeolie, tager savkæden og styreskinnen skade.

- Driv aldrig apparatet uden savkædeolie.
- Fyld savkædeolie i olietanken, før arbejdet påbegyndes, og kontroller oliestanden under arbejdet.
- Kontroller mindst hver gang arbejdet påbegyndes, om kædesmøringen fungerer.

Savkædens levetid og skæreevne afhænger af en optimal smøring. Under arbejdet smøres savkæden automatisk med olie.

OBS! Fare for skader på apparatet. Bruges der gammel olie til kædesmøringen, kan det indeholdte metalstøv slide styreskinne og savkæde for hurtigt. Fabrikantens garantien bortfalder i dette tilfælde.

- Brug aldrig gammel olie, men kun økologisk, nedbrydelig savkædeolie.

OBS! Fare for miljøforurening. Brugen af mineralisk olie til kædesmøringen kan medføre alvorlig miljøforurening.

- Brug aldrig mineralisk olie, men kun økologisk nedbrydelig savkædeolie.

Kontroller olieniveauet før arbejdet påbegyndes, og fyld savkædeolie på efter behov:

1. Kontrollér oliestanden i olietanken. Olien skal altid kunne ses. Det minimale og maksimale olieniveau må ikke overskrides.
2. Placer stangafgreneren vandret på et fast underlag og hold.
3. Rengør apparatet omkring olietankdækslet (20/1).
4. Skru olietankdækslet (20/1) af.
5. Fyld olietanken med biologisk nedbrydelig savkædeolie. Må ikke løbe over!
 - Brug en tragt, det gør det lettere at fylde olie på.
 - Der må ikke komme snavs i olietanken.
6. Skru olietankdækslet (20/1) på igen.

8.3.2 Justering og kontrol af kædesmøring

Justering af kædesmøring

Kædesmøringen er indstillet på fabrikken. Alt efter træsort og arbejdsteknik kan oliemængden variere og skal korrigeres.

1. Regulér kædesmøringen på indstillings skrue, der findes på undersiden af enheden.

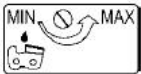

- Skru mod uret = større oliemængde (MAX)
- Skru med uret = mindre oliemængde (MIN)

Kontroller kædesmøring

OBS! Fare for skader på apparatet. Berører savkæden jorden medfører dette, at savkæden bliver stump.

- Berør ikke jorden med kæden, og hold en sikkerhedsafstand på 20 cm!
1. Tænd apparatet.
 2. Hold styreskinnespidsen mod en kasse eller et stykke papir på jorden.
 - Ses en olieplet, der bliver til stadighed større, under kontrollen, arbejder kædesmøringen korrekt.
 - Dannes der ingen olieplet på trods af en fuld olietank: Rengør olieadgangsboringen i apparatet samt noten i styreskinne.

Hjælper dette ikke, skal du henvende dig til vores kundeservice.

8.3.3 Udskift savkæde og styreskinne

Udskift savkæde og styreskinne

Savkæden og styreskinne er udsat for stor slitage under arbejdet. Udskift omgønde savkæden og styreskinne, hvis de ikke virker som de skal.

Bemærk: *Reservekæde til stangafgrener (art.-nr.: 112972) kan bestilles separat.*

8.3.4 Vend styreskinne

For at undgå at styreskinne kun slides på den ene side, vendes styreskinne hver gang der skiftes kæde.

8.3.5 Slibning af savkæden

⚠ FORSIGTIG! Fare for kvæstelse pga. tilbageslag. Der er øget fare for tilbageslag, hvis savkæden er slebet forkert! Der er risiko for kvæstelser.

- Rens savkæden med jævne mellemrum.
- Kontroller ofte savkæden for skader, og udskift den efter behov.
- Har du ikke før slebet en savkæde: Henvend dig til kundeservicen.

Savkæden skal slibes i de følgende tilfælde:

- Savkæden frembringer træstøv i stedet for træspåner.
- Stangafgreneren skal trykkes gennem træet under savningen.

For den uerfarne bruger: Få savkæden slebet af en fagmand/kundeservice. Sliber du selv savkæ-

den, skal du overholde følgende værdier. Tilbehørsdele fås hos forhandleren.

Savkædetype	Oregon 91 P0
Rundfil	Ø 5,5 mm (7/32")
Dybdebegrænsningsafstand T	0,64 mm (.025")
Slibevinkel	25°
Brystvinkel	60°
Tandlængde a	min. 3 mm

BEMÆRK Slib så lidt muligt materiale af som muligt! Vi anbefaler et kædeslibningsudstyr til savkædens slibning.

8.3.6 Rengøring af styreskinnen

1. Rengør styreskinnen og dens not, samt olieaftapningsåbningerne regelmæssigt.
2. Fjern graten med en flad fil, der dannes af savkæden på styreskinnen.
3. Efter hver udskiftning/slibning, skal styreskinnen vendes for forebygge ensidig slitage.

8.3.7 Kontrol og rengøring af drivkædehjulet

Drivkædehjulet (19/2) belastes i særlig grad. Udfør derfor:

1. Kontroller regelmæssigt tænderne på drivkædehjulet med henblik på slitage eller beskadigelse.
2. Rengør drivkædehjulet og styreskinnens fastgørelse med en børste.

BEMÆRK Et slidt eller beskadiget drivkædehjul mindsker savkædens levetid og skal derfor straks udskiftes af kundeservice.

8.4 Påsats til hækkeklipper

8.4.1 Smøring af svinghovedet (21)

Svinghovedet skal smøres på alle tre smørenipler med miljøvenligt smørefedt efter 20 driftstimer.

9 OPBEVARING

⚠ ADVARSEL! Brand- og eksplosionsfare. Benzin og olie er meget brandfarlige. Der er fare for alvorlige kvæstelser ved brand.

- Opbevar ikke apparatet i nærheden af åben ild eller varmekilder.
- Opbevar ikke apparatet i et rum, i hvilket der bruges elektriske værktøjer.

Maskinen skal gøres grundigt rent efter hver brug. Placér evt. også alle sikkerhedsafdækninger. Opbevar maskinen i et tørt, aflåst rum og utilgængeligt for børn.

Skal apparatet ikke bruges i mere end 2-3 måneder, skal følgende udføres for at undgå skader:

1. Tøm brændstoftanken.
2. Start motoren, og lad den gå i tomgang, indtil den standser.
3. Lad motoren køle af.
4. Skru tændingsrøret ud med en tændrørsnøg-le.
5. Hæld en teskefuld 2-taktsolie i forbrændingskammeret.
6. Træk flere gange i startsnoren for at fordele olien inde i motoren.
7. Skru tændrøret i igen.
8. Rengør apparatet:
 - Hele apparatet samt tilbehøret skal tørres af med en blød børste eller en ren pudseklud. Brug ikke benzin eller andre opløsningsmidler!
 - Rengør ikke apparatet under rindende vand eller med en højtryksrenser.
 - Fjern snavs fra alle apparatåbninger. Bloker ikke motorkølerens luftåbninger.
 - Hold håndgreb fri for olie og fedt. Der må ikke anvendes vand, opløsningsmidler og polermidler.
9. Opbevar så vidt muligt apparatet på et tørt sted.

10 FORNYET IDRIFTTAGNING

Maskinen skal gøres grundigt rent efter hver brug. Placér evt. også alle sikkerhedsafdækninger. Opbevar maskinen i et tørt, aflåst rum og utilgængeligt for børn.

1. Tag tændrøret ud.
2. Træk kraftigt i startsnoren for at få resterende olie i forbrændingskammeret ud.

3. Rengør tændrøret, kontroller elektrodeafstanden, udskift tændrøret, hvis der er behov for det.
4. Klargør apparatet med henblik på anvendelse.
5. Fyld tanken op med den korrekte brændstof/olie-blanding.

11 BORTSKAFFELSE



- Benzin og motorolie må ikke smides ud med det almindelige husholdningsaffald eller i kloakken, men skal bortskaffes særskilt!
- Før maskinen bortskaffes, skal brændstoftanken og motoroliebeholderen tømmes!
- Emballage, udstyr og tilbehør er fremstillet af genanvendelige materialer og skal bortskaffes på behørig vis.

12 SUPPLERENDE INFORMATION OM CO₂-TAL

I henhold til artikel 43 stk. 4 i forordningen (EU) 2016/1628 er vi forpligtet til at oplyse det CO₂-tal, der er beregnet i forbindelse med EU-typegodkendelsesproceduren.

CO₂-tallene for Honda-motorer med EU-typegodkendelse er offentliggjort på <https://www.al-ko.com/shop/media/al-ko-engines/co2.pdf>.

Denne CO₂-måling er resultatet af prøvningen af en (stam-)motor, der repræsenterer motortypen eller motorserien, og som er gennemført under laboratoriebetingelser efter en fast prøvecyklus. Målingen giver ingen garanti for ydelsen af en bestemt motor, hverken udtrykkeligt eller implicit.

13 KUNDESERVICE/SERVICE

Henvend dig til nærmeste AL-KO serviceværksted ved spørgsmål til garanti, reparation eller reservedele. Serviceværksteder findes på internettet på adressen:

www.al-ko.com/service-contacts

14 GARANTI

Inden for den lovbestemte reklamationsperiode reparerer eller udskifter vi efter eget skøn eventuelle materiale- eller fabrikationsfejl på maskinen. Reklamationsperioden bestemmes af loven i det land, hvor maskinen er købt.

Vores garanti gælder kun, hvis:

- brugsanvisningen følges
- maskinen behandles korrekt
- der bruges originale reservedele

Garantien bortfalder ved:

- egenhændige forsøg på reparation
- egenhændige tekniske ændringer
- ukorrekt brug

Følgende er ikke omfattet af garantien:

- Lakskader, der skyldes normal slitage
- Sliddele, der er markeret med ramme xxxxxx (x) på reservedelslisten

Garantiperioden begynder med købet foretaget af den første slutforbruger. Datoen på købskvitteringen er gældende. Kontakt forhandleren, hvor maskinen er købt, eller den nærmeste autoriserede kundeservice. Medbring denne erklæring og den originale købskvittering. Denne erklæring berører ikke købers lovbestemte rettigheder over for sælger på grund af mangler.

ÖVERSÄTTNING AV ORIGINALBRUKSANVISNING

Innehållsförteckning

1	Om denna bruksanvisning	255	4.2.3	Byta skärtråd (12)	261
1.1	Symbol på titelsida	255	4.2.4	Montera knivbladet (13)	262
1.2	Teckenförklaring och signalord	255	4.3	Grensågstillats (05).....	262
2	Produktbeskrivning	255	4.3.1	Montera styrskenan och sågkedjan (16-20).....	262
2.1	Avsedd användning.....	255	4.3.2	Spänna och lossa sågkedjan (17).....	262
2.2	Förutsebar felanvändning	255	4.4	Häcksaxtillsats (14,15)	262
2.3	Resterande risker.....	256	5	Bränsle och drivmedel.....	263
2.4	Säkerhets- och skyddsanordningar....	256	5.1	Blanda bränsleblandningen	263
2.5	Symboler på maskinen.....	256	5.2	Blandningsförhållande, bränsle	263
2.6	Produktöversikt (01-06).....	257	6	Start.....	263
2.7	Leveransomfattning.....	257	6.1	Förberedelse	263
3	Säkerhetsanvisningar	257	6.2	Starta och stoppa motorn (22).....	263
3.1	Allmänna säkerhetsanvisningar	257	7	Användning	264
3.1.1	Användare	258	7.1	Arbeta med grästrimmertillsats	264
3.1.2	Personlig skyddsutrustning.....	258	7.1.1	Trimning	264
3.1.3	Säkerhet på arbetsplatsen.....	258	7.1.2	Förlänga skärtråden (25)	264
3.1.4	Säkerhet för människor, djur och egendom.....	258	7.2	Arbeta med röjsågstillats	264
3.1.5	Maskinsäkerhet	258	7.2.1	Undvik kast	264
3.1.6	Vibrationsbelastning	258	7.2.2	Gräsklippning	264
3.1.7	Buller	259	7.3	Arbeta med grensågstillats	265
3.1.8	Hantering av bensen och olja	259	7.3.1	Undvik kast	265
3.2	Säkerhetsanvisningar för röjsåg och grästrimmer	259	7.3.2	Kontrollera kedjespänning	265
3.3	Säkerhetsanvisningar för grensåg	260	7.4	Arbeta med häcksaxtillsats	265
3.4	Säkerhetsanvisningar för häcksax	260	8	Underhåll och skötsel.....	265
4	Montering.....	261	8.1	Motorenhet (23,24).....	265
4.1	Motorenhet	261	8.1.1	Rengöra luftfiltret (23)	265
4.1.1	Montera handtaget (07).....	261	8.1.2	Sätta in bränslefilter	266
4.1.2	Montera skaffet (09,10)	261	8.1.3	Förgasarinställning.....	266
4.1.3	Demontera skaffet (09,10).....	261	8.1.4	Byta tändstift (24).....	266
4.1.4	Montera förlängningsröret	261	8.2	Röjsågs- och grästrimmertillsats	266
4.1.5	Sätta på axelremmen på basredskapet	261	8.2.1	Rengöra skyddsplattan	266
4.2	Grästrimmer- och röjsågstillats (03,04).....	261	8.2.2	Slipa trådavskäraren (26).....	266
4.2.1	Montera skyddsplattan (08).....	261	8.2.3	Byta trådavskäraren (26)	266
4.2.2	Montera trådspolen (11)	261	8.2.4	Byta knivblad.....	266
			8.3	Grensågstillats	266
			8.3.1	Fylla på sågkedjeolja (20).....	266

8.3.2	Reglera och kontrollera kedjesmörjningen	267
8.3.3	Byte av sågkedja och styrskena ..	267
8.3.4	Vändning av styrskenan	267
8.3.5	Slipa sågkedjan	267
8.3.6	Rengöra styrskenan	267
8.3.7	Kontrollera och rengöra kedjehjulet	267
8.4	Häcksaxtillsats	268
8.4.1	Smörja svänghuvudet (21)	268
9	Förvaring	268
10	Ta i drift igen	268
11	Återvinning	268
12	Tilläggsinformation för CO ₂ -värden	268
13	Kundtjänst/service	269
14	Garanti	269

1 OM DENNA BRUKSANVISNING

- Den tyska versionen utgör bruksanvisningen i original. Alla andra språkversioner är översättningar av bruksanvisningen i original.
- Förvara alltid bruksanvisningen så att du alltid kan slå upp i den när du behöver information om maskinen.
- Lämna bara vidare maskinen till andra personer tillsammans med denna bruksanvisning.
- Läs och beakta säkerhets- och varningsanvisningar i denna bruksanvisning.

1.1 Symbol på titelsida

Symbol	Betydelse
	Det är viktigt att läsa igenom denna bruksanvisning noggrant före drifttagningen. Detta är en förutsättning för en säker hantering utan problem.
	Bruksanvisning
	Använd inte bensinredskap i närheten av öppen eld eller värmekällor.

1.2 Teckenförklaring och signalord

⚠ FARA! Anger en omedelbart farlig situation, som om den inte undviks, kan leda till dödsfall eller svåra personskador.

⚠ VARNING! Anger en potentiellt farlig situation, som om den inte undviks, kan leda till dödsfall eller svåra personskador.

⚠ OBSERVERA! Anger en potentiellt farlig situation, som om den inte undviks, kan leda till mindre eller medelsvåra personskador.

⚠ OBS! Anger en situation, som om den inte undviks, kan leda till materiella skador.

i ANMÄRKNING Speciella anvisningar för bättre förståelse och handhavande.

2 PRODUKTBESKRIVNING

2.1 Avsedd användning

Basredskapet Multitool BC 260 MT kan användas tillsammans med följande tillsatser:

- Förlängningsrör (02)
- Röjsågstilltsats (03) för klippning av kraftigare plantor och liknande växtlighet.
- Grässtrimmertillsats (04) för klippning av mjukt gräs och liknande växtlighet.
- Grensågstilltsatsen (05) är avsedd för grensågning från marken av rotade träd och liknande.
- Häcksaxtillsatsen (06) är avsedd för borttagning av smala kvistar från marken samt nya skott från häckar och buskar.

Såväl basredskap som tillsatser är enbart avsedda för användning på privata områden och utomhus: Varje annan användning samt otillåtna om- och tillbyggnader betraktas som stridande mot ändamålet och har till följd att garantin upphävs, överensstämelsen (CE-märkning) går förlorad och varje ansvar för skador på användaren eller tredje part aviseras av tillverkaren.

2.2 Förutsebar felanvändning

Maskinen är inte konstruerad för yrkesmässig användning, t.ex. i allmänna parker, sportanläggningar eller jord- och skogsbruk.

Använd enbart ett förlängningsrör för grensågs- och häcksaxtillsatsen, även om det finns flera sådana att tillgå.

Röjsågs- och grästrimmertillsats

- Använd inte för klippning av småbuskar, häckar, träd eller blommor.
- Lyft inte från marken under användningen.
- Använd inga andra än tillverkarens originalskär/klippverktyg (knivblad, trädspole)

Grensågstilltsats

- Såga inte i grenar som står i spetsig vinkel mot användaren eller andra människor.
- Använd inte maskinen/redskapet stående på en stege.
- Använd inte maskinen/redskapet för att såga byggmaterial och plast
- Använd aldrig förbrukad olja eller mineralolja.

Häcksaxtillsats

- Häcksaxtillsatsen får aldrig tryckas snabbt eller med våld genom de kvistar som ska sågas av. Anpassa dina arbetsrörelser till maskinens/redskapets arbetshastighet.
- Ta aldrig bort kvistar som sitter inklämda i knivbalken när maskinen/redskapet är i drift.
- Använd inte maskinen/redskapet stående på en stege.
- Använd inte maskinen/redskapet för att klippa gräsmattor och gräsmattekanter eller till finfördelning av kompostmaterial.

2.3 Resterande risker

Även vid korrekt användning av redskapet finns det alltid kvarvarande risker som inte helt kan elimineras. Beroende på hur redskapet används kan man av dess typ och konstruktion förutse följande risker:

- Skador till följd av vibrationer i händer och armar om maskinen/redskapet används under en längre tid och inte hanteras eller underhålls på ett korrekt sätt.
- Brännskador vid kontakt med heta komponenter.
- Brandfara.

Röjsågs- och grästrimmertillsats

- Klippt material slungas iväg, risk för inandning
- Skärskador vid beröring av roterande trimmertråd
- Skador om fötterna kommer i kontakt med skär/klippverktyget på områden som saknar skydd.

Grensågstilltsats

- Kontakt med kringflygande sågspån och inandning av sågspånspartiklar och oljedamm
- Skador till följd av kringflygande sågkedjedelar
- Skärskador vid kontakt med sågkedjan

Häcksaxtillsats



- Kontakt med nedfallande och kringflygande kvistar
- Kontakt med spända kvistar under spänning
- Skärskador vid kontakt med knivbalken
- Skador till följd av avbrutna delar från knivbalken

2.4 Säkerhets- och skyddsanordningar

⚠️ WARNING! Risk för personskador. Defekta eller funktionslösa säkerhets- och skyddsanordningar kan medföra allvarliga personskador.

- Reparera defekta säkerhets- och skyddsanordningar omedelbart.
- Sätt aldrig säkerhets- och skyddsanordningar ur funktion!.

2.5 Symboler på maskinen

Symbol	Betydelse
	Var särskilt försiktig vid hantering!
 	Läs igenom bruksanvisningen före användning!
 	Bär skyddshjälm, hörselskydd och skyddsglasögon!

Symbol	Betydelse
	Använd skyddshandskar!
	Bär fasta skor!
	Risk för att föremål slungas ut!
	Se till att hålla ett avstånd på minst 15 m mellan maskinen/redskapet i drift och andra personer.
	Använd aldrig röjsågen med ett sågblad!
	Risk till följd av efterrotation.
	Se till att hålla ett avstånd på minst 15 m mellan maskinen/redskapet i drift och andra personer.
	Håll ett avstånd på minst 15 m till strömförande ledningar!
	Het yta. Rör inte!

Symbol	Betydelse
	Brandfara! Var särskilt försiktig vid hantering av bensin!

2.6 Produktöversikt (01-06)

Nr.	Komponent
1	Bensinmotor
2	Ögla för axelrem
3	Gasreglagespärr
4	Gasreglage
5	START/STOPP-brytare
6	Handtag
7	Fäste för skaflet
8	Delat skaft
9	Skyddsplatta
10	Trådavskärare
11	Trådhuvid
12	Knivblad

2.7 Leveransomfattning

I leveransen ingår alla här listade komponenter. Kontrollera så att alla komponenter finns med:

- Multitool
- Röjsågs- och grästrimmertillsats
- Grensågstillsats
- Häcksaxtillsats
- Förlängningsrör
- Bärrem
- Verktygssats: Insexnyckel, tändstiftsnyckel, skruvnyckel, sprint, filar

3 SÄKERHETSANVISNINGAR

3.1 Allmänna säkerhetsanvisningar

- Kontrollera att inte maskinen/redskapet har några skador:
 - Kontrollera att alla rörliga delar fungerar felfritt och inte är fastklämda eller skadade. Samtliga delar måste vara rätt monterade och uppfylla alla villkor för att säkerställa en felfri drift.
 - Skadade eller oläsbara säkerhetsdekalers skall bytas ut.

- Låt inga verktyg sitta kvar! Kontrollera alltid före start att alla verktyg är borttagna.
- Gör inga andra reparationer på maskinen/redskapet än de åtgärder som beskrivs i kapitel Underhåll, kontakta istället tillverkaren eller ansvarig kundtjänst direkt.
- Reparationer på maskinen/redskapet måste utföras av tillverkaren resp. kundtjänst.

3.1.1 Användare

- Ungdomar under 16 år eller personer som inte är förtrogna med bruksanvisningen får inte använda redskapet. Beakta gällande säkerhetsföreskrifter om lägsta ålder för användare.
- Använd inte redskapet om du är påverkad av alkohol, droger eller medicin.

3.1.2 Personlig skyddsutrustning

- Använd korrekta kläder och skyddsutrustning för att undvika skador på huvud och övriga kroppsdelar samt hörselskador.
- Den personliga skyddsutrustningen består av:
 - Skyddshjälm, skyddsglasögon och andningsskydd
 - Långbyxor och stabila skor
 - Vid underhåll och skötsel: skyddshandskar

3.1.3 Säkerhet på arbetsplatsen

- Arbeta endast i dagsljus eller i mycket starkt konstgjort ljus.
- Före arbetet ska farliga föremål som grenar, stenar och glas-/metallbitar avlägsnas från gräsmattan.
- Se i alla lägen till att ha bra fotfäste.

3.1.4 Säkerhet för människor, djur och egendom

- Använd endast maskinen för avsett ändamål. Annan användning kan leda till såväl personskador som skador på föremål.
- Starta endast maskinen om ingen annan finns på arbetsområdet, vare sig djur eller människa.
- Se till att upprätthålla ett säkerhetsavstånd och stäng av maskinen när människor eller djur kommer i dess närhet.
- Rikta aldrig avgasstrålen från motorn på människor och djur eller mot lättantändliga produkter och föremål.

- Rör aldrig vid insugs- eller ventilationsgallret när motorn är igång. Roterande motorkomponenter kan orsaka personskador.
- Stäng alltid av maskinen när den inte längre behövs, t.ex. vid byte av arbetsområde, vid underhålls- och servicearbeten, vid påfyllning av bensin-oljeblandningen.
- Vid olyckstillbud måste maskinen genast stängas av för att undvika att ytterligare kroppsskador eller skador på egendom uppstår.
- Använd aldrig maskinen med nedslitna eller defekta komponenter. Nedslitna och defekta komponenter kan orsaka allvarliga personskador.
- Förvara maskinen utom räckhåll för barn.

3.1.5 Maskinsäkerhet

- Använd enbart redskapet under följande förutsättningar:
 - Redskapet är inte smutsigt.
 - Redskapet har inga skador.
 - Alla manöverelement måste fungera korrekt.
- Håll alla handtag på redskapet rena och torra.
- Överbelasta inte redskapet. Det är enbart avsett för lättare arbete i på privat område. Överbelastning kan leda till skador på redskapet.
- Använd aldrig redskapet med nedslitna eller defekta komponenter. Ersätt utslitna eller defekta komponenter med originalreservdelar från tillverkaren. Om redskapet används med utslitna eller defekta komponenter kan inte garantianspråk ställas på tillverkaren.

3.1.6 Vibrationsbelastning

- Fara p.g.a. vibration Det faktiska vibrationsemissionsvärdet när maskinen används kan avvika från tillverkarens angivna värde. Beakta följande inverkanfaktorer före resp. under användningen:
 - Används maskinen för avsett ändamål?
 - Skärs eller bearbetas materialet på rätt sätt?
 - Är maskinen i gott skick?
 - Är skärverktyget tillräckligt vasst och är rätt verktyg monterat?

- Är handtag och i förekommande fall vibrationshandtag monterade och fast angjorda vid maskinen?
- Använd endast redskapet med det varvtal för förbränningsmotorn som krävs för respektive arbete. Undvik att använda maximalt varvtal för att på så sätt förebygga buller och vibrationer.
- Felaktigt underhåll samt felaktig hantering av redskapet kan leda till högre buller och allvarigare vibrationer. Detta kan leda till hälsoproblem. Stäng i sådana fall omedelbart av redskapet och lämna in den till en auktoriserad serviceverkstad för reparation.
- Belastningen av vibration är beroende av arbetsuppgifterna och hur redskapet används. Gör en uppskattning av belastningsgraden och ta raster därefter. Därigenom minskas vibrationsbelastningen över hela arbetstiden avsevärt.
- Längre tids arbete med redskapet kan leda till cirkulationsbesvär för användaren, s k "vita fingrar". Till förebyggande av sådana besvär bör man alltid bära arbetshandskar och hålla händerna varma. Skulle man upptäcka symptom på "vita fingrar" ska man omgående uppsöka läkare. Till symptomen hör: känslolöshet, reducerad känsel, ilningar, klåda, smärtor, förminskad muskelstyrka, förändring av hudens färg och tillstånd. Normalt uppträder dessa symptom först på fingrar, händer och märks på pulsen. Faran är särskilt stor vid lägre utomhustemperaturer (under 10 °C).
- Ta längre pauser under arbetsdagen för få vila från buller och vibrationer. Planera arbetet så att användning av redskapet som ger särskilt kraftiga vibrationer fördelas över flera arbetsdagar.
- Om du känner obehag eller noterar färgförändringar i huden ska du genast avbryta arbetet med redskapet. Lägg in regelbundna vilopausar under arbetet. Utan tillräckliga pauser under arbetet kan lätt hand-arm-vibrationssyndrom uppstå.
- Sök alltid minimera riskerna med att utsätta sig för vibrationer. Sköt redskapet i enlighet med anvisningarna i bruksanvisningen.
- Om redskapet används ofta ska du kontakta din återförsäljare om antivibrationstillbehör (t.ex. handtag).
- Skapa en arbetsplan som begränsar exponeringen för vibrationer.

3.1.7 Buller

Ett visst buller från redskapet kan inte undvikas. Förlägg alltid bullriga arbeten på tillåtna tider. Respektera vilotiderna och inskränk arbetstiden till den absolut nödvändiga. Bär alltid hörselskydd under arbetet och se även till att personer i närheten bär hörselskydd.

3.1.8 Hantering av bensin och olja

- Explosions- och brandfara: Utträngande bensin-luftblandning kan skapa en explosionsfarlig atmosfär. Vid felaktig hantering av bränsle kan snabbantändning, explosion och brand leda till svåra personskador och t.o.m. dödsfall. Observera:
 - Rök inte under hantering av bensin.
 - Hantera bensinen enbart ute i det fria och aldrig i stängda utrymmen.
 - Beakta ovillkorligen de förhållningsregler som anges nedan.
- Transportera och lagra endast bensin och olja i godkända behållare. Förvara bensin och olja oåtkomligt för barn.
- För att undvika förorening av marken (miljöskydd), var noga med att inte bensin eller olja släpps ut i jorden. Använd alltid tratt vid tankning av maskinen.
- Tanka aldrig maskinen i stängda utrymmen. På golvet kan det bildas ansamlingar av bränsleångor som kan leda till snabbantändning eller explosion.
- Torka omgående av eventuell bensin från maskinen och samla upp från marken. Låt textilier som har sugit upp bensin ligga och torka på en välventilerad plats innan du kasserar dem. De kan annars självantända.
- Läckande bensin avger bensinångor. Starta därför aldrig maskinen på läckage-platsen utan minst 3 m bort.
- Undvik hudkontakt med mineraloljeprodukter. Andas inte in bränsleångor. Använd alltid skyddshandskar vid tankning. Byt och tvätta skyddskläderna med jämna mellanrum.
- Se till att du inte får bensin på kläderna. Skulle det hända, byt kläder omedelbart.
- Tanka aldrig maskinen när motorn är igång eller om den är varm.

3.2 Säkerhetsanvisningar för röjsåg och grästrimmer

- Manövrera alltid maskinen med båda händerna.

- Håll händer och fötter borta från skärhuvudet, framför allt vid start av motorn.
- Vänta alltid tills skäranordningen stannat efter det att motorn stängts av.
- Avlägsna endast gräsklipp när motorn är avstängd och skäranordningen står still.
- Rör aldrig vid trådavskäraren med oskyddade händer eftersom det annars finns risk för skärskador.
- Håll alltid maskinen i normal arbetsposition innan du startar den efter att en ny tråd har dragits ut.
- Använd aldrig skärtråd av metall!
- Håll skyddsplåt, trådhus och motor fria från röjningsrester.
- Personer som inte är vana vid maskinen ska först träna med avslagen motor.
- Vid arbete i slutningar:
 - Arbeta aldrig i hala eller ostabila slutningar.
 - Klipp alltid på tvären mot slutningen, inte uppåt och nedåt.
 - Stå alltid nedanför skäranordningen.
- Efter kontakt med ett främmande föremål:
 - Stäng av motorn.
 - Kontrollera att maskinen inte har skadats.
- Se till att knivbladet sitter fast så att det inte lossnar och faller av under arbetet.
- Använd aldrig maskinen/redskapet i närheten av lättantändliga vätskor eller gaser. Explosions- och/eller brandfara!

3.3 Säkerhetsanvisningar för grensåg

- Lyft aldrig grensågen i en vinkel större än 60° under arbetet. Användaren riskerar att hamna under nedfallande grenar om vinkeln är större. Stå alltid på säkert avstånd utanför detta område.
- Planera alltid en reträttväg om grenar skulle falla ned på dig. Denna reträttväg måste vara fri från alla slags hinder som kan försvåra undanmanövern, inklusive avsågade grenar.
- Se till att upprätthålla ett säkerhetsavstånd till människor, djur, föremål och byggnader som ska vara minst 2,5 gånger längden på de grenar som ska sågas av. Om detta inte är möjligt måste grenen sågas av bit för bit.
- Försök aldrig såga av en gren som är tjockare än svärds längden.
- Försök inte att sticka ned sågen i ett redan befintligt snitt.
- Använd inte grensågen till att lyfta eller förflytta trä.
- Se till att träet är fritt från främmande föremål (spikar osv.).
- Undvik att sågkedjan kommer i kontakt med grenar eller andra föremål i rörelse. Stäng omedelbart av grensågen om det ändå skulle hända.
- Ta alltid ur batteriet från basredskapet och sätt på skyddskåpan på sågkedjan:
 - Kontroller, inställning och rengöring
 - Före arbeten på styrskena eller sågkedja
 - Innan maskinen/redskapet lämnas utan tillsyn
 - Transport
 - Före förvaring
 - Före underhåll och reparationer
 - Vid fara
- Håll alltid ett säkerhetsavstånd på minst 15 m till elektriska ledningar ovan jord.

3.4 Säkerhetsanvisningar för häcksax

- Genomsök före arbetet den häck eller buskar som beskåras efter dolda föremål, exempelvis trådar, trådstängsel, trädgårdsredskap och flaskor och avlägsna dessa.
- Hantera och transportera maskinen/redskapet på ett sådant sätt att människor och djur aldrig kommer i kontakt med klippkniven. Sätt alltid på skyddskåpan på klippkniven före varje transport.
- Håll inte i material som ska skåras bort under arbetet.
- Stäng av maskinen/redskapet och vänta till klippkniven stannat innan du tar bort kvistar som fastnat.
- Använd inte häcksaxen för att lyfta eller skjuta undan träbitar eller andra föremål.
- Stäng av basredskapet och sätt på skyddskåpan på klippkniven:
 - Kontroller, inställning och rengöring
 - Före arbeten på klippkniven
 - Innan maskinen/redskapet lämnas utan tillsyn
 - Transport
 - Före förvaring
 - Före underhåll och reparationer
 - Vid fara

- Håll alltid ett säkerhetsavstånd på minst 15 m till elektriska ledningar ovan jord.

4 MONTERING

⚠ VARNING! Faror p.g.a. ofullständig montering! Drift av ofullständigt monterad maskin kan leda till allvarliga kroppsskador och skador på redskapet.

- Använd endast redskapet när det är fullständigt monterat!
- Kontrollera alla säkerhets- och skyddsanordningar vad gäller befintlighet och funktion innan start!

4.1 Motorenhet

4.1.1 Montera handtaget (07)

1. Sätt på handtagets underdel (07/1) på gummimanschetten på motorenhetens skaftrör.
2. Sätt på handtaget (07/1) på handtagets underdel (07/2) och skruva fast de två delarna med skruvar.

4.1.2 Montera skaftet (09,10)

Tillsatserna monteras på skaftet.

1. Lossa låsmuttern (09/1) (09/a) och dra ur sprinten något (09/2) (09/b).
2. Stick in skaftet (10/1) till anslag i fästet för skaftet (10/2).
3. Stick in sprinten (09/2) och sätt fast skaftet (10/1) med låsmuttern (09/1) (09/c).

4.1.3 Demontera skaftet (09,10)

1. Lossa låsmuttern (09/1) (09/a) och dra ur sprinten något (09/2) (09/b).
2. Dra ut skaftet (10/1) ur fäste för skaftet (10/2) (10/b).
⇒ Multitool BC 260 MT kan förvaras på ett platsparande sätt.

4.1.4 Montera förlängningsröret

i ANMÄRKNING Använd endast förlängningsröret med grensågstillsets och häcksaxtillsatsen.

1. Förlängningsrörets (02) montering/demontering utförs på samma sätt som skaftets montering/demontering se *Kapitel 4.1.2 "Montera skaftet (09,10)", sida 261*.

4.1.5 Sätta på axelremmen på basredskapet

Medlevererad axelrem överför lasten hos tillsatsen, förlängningsröret och basredskapet till din överkropp.

1. Häng axelremmen över axeln.
2. Fäst karbinhaken på axelremmen i ögla på basredskapet.
3. Flytta på spännet på axelremmen så att redskapet kan bäras bekvämt.
4. Utför arbetsrörelser medan maskinen/redskapet är avstängt för att testa längden på axelremmen. Justera längden på axelremmen vid behov.
 - Röjsågs- eller grästrimmertillsatsen måste löpa parallellt med marken.

4.2 Grästrimmer- och röjsågstillsets (03,04)

4.2.1 Montera skyddsplattan (08)

i ANMÄRKNING Skyddsplattan skyddar användaren från ivägslungande föremål. Den integrerade kniven (trådavskärare) som sitter i skyddsplattan skär automatiskt av träden till optimal längd.

1. Lägg metallbladen (08/1) under skyddsplattan (08/2).
2. Skruva fast med fyra skruvar (08/3).

4.2.2 Montera trådspolen (11)

⚠ VARNING! Risk för personskador pga komponenter som lossnar. Komponenter på maskinen som lossnar under arbetet kan orsaka allvarliga personskador.

- Se alltid till att fästa skärverktygen så att de inte kan lossna under arbetet.

1. Om monterat: Demontera knivbladet se *Kapitel 4.2.4 "Montera knivbladet (13)", sida 262*.
2. Stick på medbringarskivan (11/1) på vinkelväxelns styrdorn (11/2).
3. Sätt in insexnyckeln (11/3) i medbringarskivans borrhål (11/1) för låsning.
4. Skruva på trådhubudet (11/4) på vinkelväxeln och dra åt. **Vänstergånga! Dra åt trådspolen i motsols riktning!**

4.2.3 Byta skärtråd (12)

1. Vrid vridknappen (12/1) så att pilarna (12/2, 12/3) ligger i linje.
2. Skjut in skärtråden i öppningen (12/4) så långt att den är lika lång på båda sidor om trådhubudet.
3. Vrid in skärtråden i trådhubudet: Vrid vridknappen (12/1) enligt pilarna (12/5) tills skärtråden sticker ut ca. 10 cm ur trådhubudet i båda sidor.

4.2.4 Montera knivbladet (13)

⚠ VARNING! Risk för personskador pga komponenter som lossnar. Komponenter på maskinen som lossnar under arbetet kan orsaka allvarliga personskador.

- Se alltid till att fästa skärverktygen så att de inte kan lossna under arbetet.
1. Om monterat: Demontera tråd huvudet se *Kapitel 4.2.2 "Montera trådspolen (11)", sida 261*.
 2. Demontera det mindre klippskyddet på skyddsplattan.
 3. Dra ur sprinten (13/8) och ta bort flänsen (13/5).
 4. Lägg knivbladet (13/4) på medbringarskivan (13/2) så att knivbladets hål hamnar exakt på medbringarskivans styrcirkel.
 5. Sätt flänsen (13/5) på knivbladet med den platta sidan mot knivbladet.
 6. Skruva fast fästmuttern (13/7) på drivaxelns styrtapp (13/1). Sätt i insexnyckeln (13/3) i därför avsedda hål och dra åt med nyckeln åt vänster.
 7. Säkra muttern (13/7) med sprinten (13/8).
 8. Montera det mindre klippskyddet på skyddsplattan igen.

4.3 Grensågstillats (05)

4.3.1 Montera styrskenan och sågkedjan (16-20)

⚠ OBSERVERA! Skärskador vid kontakt med sågkedjan. Kanterna på sågkedjan är mycket vassa och vid hantering kan man riskera att skära sig på dem. Beakta före alla arbeten på sågkedjan:

- Stäng av motorn.
 - Använd skyddshandskar.
1. Lossa fästmuttern (16/1) på kedjehjulsskyddet (16/2) (16/a). Ta bort fästmuttern och kedjehjulsskyddet.
 2. Lossa kedjespännarskraven (17/1) med skruvmejseln på kombinationsnyckeln. Skruva kedjespänningskraven motsols tills kedjespänningstappen (17/2) befinner sig i bakre gängändan.
 3. Lägga på sågkedjan:
 - Rikta (18/a) sågtänderna (18/1) på sågkedjan (18/2), som ligger ovanpå styrskenan mot spetsen av styrskenan

(18/3).

Obs: Se till att montera kedjan korrekt!

- Lägg i sågkedjan (18/2) i spåret (18/4) på styrskenan hela vägen runt skenan.
4. Lägg styrskenan tillsammans med sågkedjan i det öppna huset:
 - Lägg sågkedjan (19/1) runt om kedjehjulet (19/2).
 - Rikta styrskenan (19/3) så att styrtappen (19/4) passar in i det avlånga hålet (19/5) på styrskenan.
 - Rikta styrskenan (19/3) så att kedjespännartappen (19/6) griper in i ett av de båda kedjespännarhålen.
 - Rikta sågkedjan (19/1) så att den ligger i spåret på styrskenan (19/3) och på kedjehjulet (19/2).
 5. Sätt på kedjehjulsskyddet (16/2) och dra åt (16/ b) med fästmuttern (16/1).
 6. Sätt på skyddet (16/2) igen och dra åt fästmuttern (16/1) för hand.
 7. Spänn sågkedjan.

4.3.2 Spänna och lossa sågkedjan (17)

i ANMÄRKNING Sågkedjan är rätt spänd när:

- den ligger an mot undersidan av styrskenan och kan dras runt för hand.
- den kan lyftas 3 - 4 mm i mitten på styrskenan.

1. Lossa lätt på skyddets fästmutter.
2. Spänn sågkedjan med hjälp av kombinationsnyckeln:
 - Spänna sågkedjan: Skruva medurs (17/ a) på kedjespännarskraven (17/1) .
 - Lossa sågkedjan: Skruva moturs (17/a) på kedjespännarskraven (17/1) .
3. Kontrollera kedjespänningen (se *Kapitel 7.3.2 "Kontrollera kedjespänning", sida 265*). Upprepa föregående moment vid behov.

4.4 Häcksaxtillsats (14,15)

Lutningen på häcksaxtillsatsen kan justeras för optimal arbetsställning.

1. Lossa justerspaken (14/1).
2. Luta maskinen/redskapet i önskad position (14/a).
3. Dra åt justerspaken (14/1).
4. Ta av skyddsskenorna (15/1) före arbetet (15/a).

5 BRÄNSLE OCH DRIVMEDEL

OBS! Risk för motorskador. Om ren bensin används leder detta till skador på motorn och gör att den blir defekt. Sådan användning leder till skador som inte täcks av tillverkarens garanti.

- Se till att motorn endast drivs med en bensin-oljeblandning med rätt proportioner.

Följ alltid säkerhetsanvisningarna se *Kapitel 3.1.8 "Hantering av bensin och olja"*, sida 259.

- Stäng alltid tanklocket ordentligt
- Om bensin har runnit ut:
 - Starta inte motorn
 - Undvik tändningsförsök
 - Rengör maskinen/redskapet
 - Låt resterande bränsle avdunsta

5.1 Blanda bränsleblandningen

i ANMÄRKNING Använd endast bränsle i förhållandet 25:1. Bränsle med lågt bioetanolinnehåll < 5 % rekommenderas.

1. Håll bensin och tvåtaktsolja i en behållare enligt tabellen.
2. Blanda båda delarna ordentligt.

5.2 Blandningsförhållande, bränsle

Blandningsprocedur	Bensin [liter]	Blandolja [milliliter]
25 delar bensin	1 l	40 ml
1 del	3 l	120 ml
Blandolja för tvåtaktsmotorer	5 l	200 ml

6 START

i ANMÄRKNING Kontrollera maskinen avseende skador varje dag innan den tas i drift, om den har fallit ned eller om den utsatts för andra slag. Lämna ev. in maskinen för reparation innan den tas i drift.

- Maskinen/redskapet får inte användas med lösa, skadade eller utslitna skär/klippverktyg och/eller monteringsdelar!
- Häng axelremmen över vänster axel och haka i remmen i öglan på motorenheten (01/2)
- Se till att du står stadigt.
- Använd alltid knivbladet tillsammans med skyddsplattan
- Beakta landsspecifika bestämmelser när det gäller driftstider

- Läs igenom medföljande bruksanvisning från motortillverkaren
- Kontrollera skär/klippverktyget före användning så att det inte är sprucket eller skadat och byt i så fall ut slitna eller skadade delar mot originalreservdelar.

6.1 Förberedelse

Lägen för chokereglaget

CHOKE	RUN

Kallstart

När motorn kall, dvs den inte varit igång på mer än 5 minuter startar man den med kallstart.

Varmstart

Om motorn fortfarande är driftsvarm, dvs enbart varit avstängd en kortare stund, startar man den med varmstart. I detta fall används inte choke.

6.2 Starta och stoppa motorn (22)

⚠ FARA! Livsfara, risk för förgiftning. Avgaserna från motorn innehåller kolmonoxid som kan döda en människa inom få minuter.

- Kör aldrig med motorn i stängda utrymmen utan endast utomhus.
- Andas aldrig in motoravgaser.
- Stäng genast av motorn den om du känner av yrsel eller plötslig matthet. Uppsök omgående läkare.

Starta motorn

i **Korta skärtråden före start till 13 cm för att inte överbelasta motorn.**

Kallstart

1. Ställ START/STOPP-brytaren (22/4) på i läget START.
2. Ställ chokereglaget (22/1) i läget CHOKE.
3. Tryck på bränslepumpen (22/3) kraftigt flera gånger (10x) tills bensinen/skum syns i insugspumpen.
4. Tryck ned maskinen/redskapet mot marken med en hand.
5. Dra ut startlinan (22/2) långsamt tills det tar emot och dra sedan snabbt och kraftigt. Dra inte ut startlinan helt och för tillbaka starthandtaget långsamt så att startlinan rullar tillbaka på rätt sätt.

6. Upprepa denna procedur tills motorn startar.
7. Ställ chokereglaget i läget RUN när motorn har startat.
8. Dra i startlinan tills motorn startar.
9. Upprepa steg 1–8 om motorn inte startar.
10. Motorn går på tomgång om gasreglaget släpps.

Varmstart

1. Ställ START/STOPP-brytaren (22/4) i läget START.
2. Ställ chokereglaget (22/1) i läget RUN.
3. Lås gasreglaget (22/6) enligt anvisningarna under Kallstart.
4. Dra i startlinan (22/2) snabbt maximalt sex gånger – motorn startar. Håll gasreglaget (22/6) helt nertryckt tills motorn går lugnt.
 - Motorn startar inte:
 - Ställ chokereglaget (22/1) i läget RUN
 - Dra i startlinan (22/2) fem gånger
 - Om motorn fortfarande inte startar:
 - Vänta fem minuter och prova igen med nedtryckt gasreglage.

Stänga av motorn

1. Lossa gasreglaget (22/6) och låt motorn gå på tomgång.
2. Ställ START/STOPP-brytaren (22/4) i läget STOPP.

7 ANVÄNDNING

Låt alltid motorn gå inom övre varvtalsområden under trimning och klippning.

7.1 Arbeta med grästrimmertillsats

7.1.1 Trimning

- Luta maskinen/redskapet lätt framåt och för det med lämplig och jämn hastighet från höger till vänster.
- Klipp torrt gräs, det ger bästa klippresultat.
- För inte skärtråden direkt längs murar och stenplattor eftersom den då utsätts för mycket slitage.
- Klipp högre gräs och tät växtlighet i etapper för att inte blockera trådspolen.
- Anpassa motorvarvtalet och klippdjupet efter aktuell situation. Ogräs och växter kan fastna i skär/klippverktyget eller klämmas fast om motorvarvtalet är för lågt.
- Stäng av motorn omedelbart och kontrollera maskinen/redskapet om gräs, grenar eller an-

dra föremål fastnar i maskinen/redskapet eller ovanliga vibrationer uppstår.

- Ett blockerat vinkeldrev kan medföra skador på kopplingen.
- Skärtrådarna fortsätter att rotera när trådspolstillsatsen är avstängd. Vänta därför tills träden har stannat innan du startar maskinen/redskapet igen.
- Byt skärtråd när trådspolen är tom.

7.1.2 Förlänga skärtråden (25)

ANMÄRKNING Trådvaskären på skyddsplattan förkortar träden till rätt längd.

Skärtråden kortas hela tiden av under drift och slits ut.

- Stöt ner (25/a) tråd huvudet (25/1) lätt mot gräsmattan med jämna mellanrum. Ny skärtråd matas fram från trådspolen samtidigt som den förbrukade träden skärs av med trådvaskären (25/2).

7.2 Arbeta med röjsågstillats

7.2.1 Undvik kast

- Se till du står säkert och stadigt. Håll fötterna isär på bekvämt avstånd och var alltid förberedd på möjliga kast.
- Klippkniven skall ha nått fullt arbetsvarvtal innan klippningen påbörjas.

7.2.2 Gräsklippning

- Luta maskinen lätt framåt och för det i lämplig och jämn hastighet från höger till vänster. På så sätt faller klippta växtdelar på den redan klippta ytan.
- Klipp högt gräs och tätare buskage steg för steg. Klipp först av den övre delen av den växtlighet som ska klippas genom att föra maskinen åt höger. För sedan maskinen i motsatt riktning och klipp den nedre delen.
- Arbeta strängvis vid klippning i slutningar. Klipp en sträng parallellt med slutningen, gå sedan tillbaka över det klippta området och klipp nästa sträng.
- Anpassa motorvarvtalet och klippdjupet efter aktuell situation. Ogräs och växter kan fastna i skär/klippverktyget eller klämmas fast om motorvarvtalet är för lågt.
- Stäng av motorn omedelbart och kontrollera maskinen/redskapet om gräs, grenar eller andra föremål fastnar i maskinen/redskapet eller ovanliga vibrationer uppstår.

- Ett blockerat vinkeldrev kan medföra skador på kopplingen.
- Ta aldrig bort fastklämt klipp när klippknivarna roterar. Vänta till klippknivarna har stannat.
- Klippkniven skall bytas mot en originalreservdel om den är slö, avbruten eller böjd.

7.3 Arbeta med grensågstillsats

7.3.1 Undvik kast

Vid arbete med grensågen kan kast uppstå vid felaktig användning. Du kan förhindra detta genom att:

- Hålla fast grensågen med båda händerna.
- Alltid påbörja sågningen med roterande sågkedja.
- Alltid såga med underkanten av styrskenan för att få bästa kontroll. Sätt alltid i grensågen så platt som möjligt.
- Aldrig såga med spetsen av styrskenan.
- Sågning med överkanten kan förorsaka kast om sågkedjan fastnar eller stöter emot ett fast föremål i träet.
- Arbeta enbart med korrekt slipad och spänd sågkedja.

7.3.2 Kontrollera kedjespänning

⚠ OBSERVERA! Skaderisk om sågkedjan hoppar ur! En sågkedja som inte är tillräckligt spänd kan hoppa ur under arbetet och orsaka kroppsskador.

- Se till att kontrollera kedjespänningen ofta. Kedjespänningen är otillräcklig om drivlänkarna går utanför spåret på undersidan av styrskena.
- Spänn sågkedjan på korrekt sätt så snart kedjespänningen är otillräcklig.

Kontrollera kedjespänningen ofta eftersom nya sågkedjor förlänger sig.

1. Dra sågkedjan för hand samtidigt som du kontrollerar:
 - Om den är kall: Sågkedjan är rätt spänd när den kan lyftas ca 3 - 4 mm i mitten på styrskenan och enkelt går att dra runt för hand. Sågkedjan förlängs vid driftstemperatur och hänger ner.
 - Länkarna i sågkedjan får inte hamna utanför spåret på undersidan av styrskenan – sågkedjan kan lossna.

2. Efterspänn sågkedjan vid behov se *Kapitel 4.3.2 "Spänna och lossa sågkedjan (17)", sida 262.*

7.4 Arbeta med häcksaxtillsats

- Ställ häcksaxen i önskad vinkel.
- Maximal snittdiameter beror på träslag, ålder, fukthalt och hårdhet i träet. Kapa av mycket tjocka grenar med en grensax till rätt längd innan du klipper häcken.
- Häcksaxen kan föras framåt och bakåt och med pendelrörelser från en sida till den andra, tack vare den dubbelsidiga knivanordningen.
- Klipp häckens sidor först och sedan överkanten.
- Klipp häcken nedifrån och upp.
- Häcken skall klippas i trapetsform. På så sätt förhindrar man att bladen i häckens undre del faller av på grund av för lite ljus.
- Spänn upp ett riktsnöre över hela häcken om du vill få en så jämn överkant som möjligt.

8 UNDERHÅLL OCH SKÖTSEL

⚠ WARNING! Risk för skärskador. Fara för skärskador vid beröring av vassa maskindelar i rörelse samt skär/klippverktyg.

- Stäng alltid av maskinen/redskapet före underhåll, skötsel och rengöring.
- Använd alltid skyddshandskar vid underhåll, skötsel och rengöring.
- Utsätt inte maskinen/redskapet för väta eller fukt.
- Torka av plastdelar med trasa men använd vare sig rengörings- eller lösningsmedel.
- Kontrollera korrosion i elkontakterna och rengör vid behov med trådborste och kontaktspray.

8.1 Motorenhet (23,24)

8.1.1 Rengöra luftfiltret (23)

OBS! Risk för motorskador. Om motorn användas utan luftfilter leder detta till allvarliga motorskador.

- Använd aldrig maskinen utan luftfilter.
- Rengör luftfiltret regelbundet.
- Byt ut luftfiltret om det har skadats.

1. Ta bort krysskruven (23/1)
2. Ta bort skyddet (23/2).
3. Ta ur luftfiltret (23/3).

- Rengör luftfiltret med tvål och vatten. Använd inte bensin!
- Låt luftfiltret torka.
- Montera luftfiltret i omvänd ordning.

8.1.2 Sätta in bränslefilter

OBS! Risk för motorskador. Allvarliga motorskador kan uppstå om motorn används utan bränslefilter!

- Använd aldrig maskinen/redskapet utan bränslefilter.
- Rengör bränslefiltret regelbundet.
- Byt ett skadat bränslefilter.

- Ta bort tanklocket helt.
- Töm ut befintligt bränsle i en lämplig behållare.
- Dra ut filtret ur tanken med en trådhake.
- Ta av filtret med en vridrörelse.
- Byt filtret.

8.1.3 Förgasarinställning

Förgasaren är optimalt inställd från fabrik.

8.1.4 Byta tändstift (24)

Elektroavstånd, se Tekniska data.

- Dra åt tändstiftet med vridmomentet 12-15 Nm.
- Sätt på tändstiftskontakten på tändstiftet.

8.2 Röjsågs- och grässtrimmertillsats

8.2.1 Rengöra skyddsplattan

f ANMÄRKNING Rengör skyddsplattan regelbundet för att undvika överhettning i skaftet.

- Stäng av maskinen/redskapet.
- Ta försiktigt bort gräsrester med en skruvmejsel eller liknande verktyg.

8.2.2 Slipa trådvaskäraren (26)

- Lossa fästskruvarna (26/1).
- Sätt fast trådvaskäraren (26/2) i ett skruvstöd och efterslipa med en fil. Fila endast i en riktning.
- Fäst trådvaskäraren på skyddsplattan (26/3) igen med fästskruvarna. Dra åt fästskruvarna hårt.

8.2.3 Byta trådvaskäraren (26)

- Lossa fästskruvarna (26/1).
- Fäst en ny trådvaskärare på skyddsplattan (26/3) igen med fästskruvarna. Dra åt fästskruvarna hårt.

8.2.4 Byta knivblad

Byta knivblad: se *Kapitel 4.2.4 "Montera knivbladet (13)", sida 262.*

8.3 Grensågstillsats

8.3.1 Fylla på sågkedjeolja (20)

Maskinen/redskapet är inte fyllt med sågkedjeolja vid leverans!

OBS! Fara för skador på redskapet! Användning av redskapet utan sågkedjeolja leder till skador på sågkedjan och styrskenan.

- Använd aldrig redskapet utan att den innehåller sågkedjeolja.
- Fyll på med sågkedjeolja före arbetets början och kontrollera regelbundet oljenivån under arbetet.
- Kontrollera att kedjesmörjningen fungerar åtminstone före varje arbete.

Sågkedjans livslängd och skäreffekt är beroende av optimal smörjning. Sågkedjan fuktas automatiskt med olja under arbetet.

OBS! Fara för skador på redskapet! Användningen av gammal olja i kedjesmörjningen kan pga metallpartiklar i oljan orsaka förtida förlitning av styrskena och sågkedja. I alla händelser upphör tillverkargarantin att gälla om sådan olja används.

- Använd aldrig förbrukad olja utan endast biologiskt nedbrytbar sågkedjeolja.

OBS! Risk för miljöskaador. Användning av mineralolja i kedjesmörjningen kan leda till allvarliga skador på miljön.

- Använd aldrig mineralolja utan endast biologiskt nedbrytbar sågkedjeolja.

Kontrollera oljenivån före arbetets början och fyll på med sågkedjeolja vid behov:

- Kontrollera oljetankens oljenivå. Det måste alltid finnas en synlig oljenivå. Minimal och maximal oljenivå får aldrig under- resp. överstridas.
- Placera grensågen vågrätt på ett stadigt underlag och håll tag i den.
- Rengör maskinen/redskapet runt oljetankslocket (20/1).
- Skruva av oljetankslocket (20/1).
- Fyll på tanken med biologiskt nedbrytbar sågkedjeolja. Låt inte tanken flöda över!
 - Använd en tratt för att förenkla påfyllningen.

- Det får inte komma in smuts i tanken.
6. Skruva på oljetankslocket (20/1) igen.

8.3.2 Reglera och kontrollera kedjesmörjningen

Reglera kedjesmörjningen

Kedjesmörjningen är inställd från fabrik. Beroende på träslag och arbetsteknik kan oljemängden variera och måste eventuellt korrigeras.

1. Reglera kedjesmörjningen med inställnings-skruven som sitter under maskinen/redskapet.

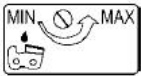

- Vrid motsols = hög oljemängd (MAX)
- Vrid medsols = låg oljemängd (MIN)

Kontrollera kedjesmörjningen

OBS! Fara för skador på redskapet! Markkontakt gör sågkedjan mindre vass.

- Berör aldrig marken med kedjan och håll ett säkerhetsavstånd på 20 cm!
1. Starta maskinen/redskapet.
 2. Håll spetsen på styrskenan mot en bit kartong på marken.
 - Oljeautomatiken fungerar felfritt om ett oljespår uppstår.
 - Om inget oljespår syns trots full oljetank: Rengör oljehålet på maskinen/redskapet och spåret i styrskenan.

Kontakta vår kundtjänst om det inte lyckas.

8.3.3 Byte av sågkedja och styrskena

Byta sågkedja och styrskena

Sågkedjan och styrskenan utsatt för hög belastning och stort slitage. Byt ut sågkedjan och styrskenan omgående om felfri funktion inte kan garanteras.

Anmärkning: Reservkedja för grensågstillsetsen (art. nr.: 112972) finns separat.

8.3.4 Undvning av styrskenan

Fr att undvika ensidigt slitage av styrskenan ska den undas vid varje kedjebbyte.

8.3.5 Slipa sågkedjan

⚠ OBSERVERA! Fara för skada vid kast (kickback). Skadade eller felaktigt slipade sågkedjor ökar risken för kast! Detta kan leda till svåra skador!

- Rengör regelbundet sågkedjan.
- Kontrollera regelbundet sågkedjan för skador och byt den vid behov.
- Om du inte är van vid att slipa sågkedjor kontaktar du vår kundtjänst.

Sågkedjan måste slipas i följande fall:

- Trädamm kommer ut istället för sågspån.
- Grensågen måste tryckas genom träet under sågningen.

För oerfarna användare: Låt en specialist eller ett serviceställe slipa sågkedjan. Beakta följande värden om du själv slipar sågkedjan. Tillbehör finns att köpa i fackhandeln.

Sågkedjetyp	Oregon 91 P0
Rundfil	Ø 5,5 mm
Djupbegränsning T	0,64 mm (0,025")
Slipvinkel	25°
Skärvinkel	60°
Längd, hyveltand a	min. 3 mm

📌 ANMÄRKNING Slipa bort så lite material som möjligt! För slipning av sågkedjan rekommenderar vi en kedjeslip.

8.3.6 Rengöra styrskenan

1. Rengör styrskenan och dess spår regelbundet liksom oljehålen.
2. Ta bort metallspån som samlats styrskenan från sågkedjan med hjälp av en plattfil.
3. Vänd styrskenan efter varje kedjebbyte/slipning för att undvika ensidigt slitage.

8.3.7 Kontrollera och rengöra kedjehjulet

Belastningen på kedjehjulet (19/2) är särskilt stor. Gör följande:

1. Kontrollera regelbundet att inte kedjehjulet inte är slitet eller skadat.
2. Rengör kedjehjulet och styrskenans fästen med borste.

f ANMÄRKNING Ett slitet och skadat kedjehjul minskar sågkedjans livslängd och bör därför omgående bytas ut av ett serviceställe.

8.4 Häcksaxtillsats

8.4.1 Smörja svänghuvudet (21)

Svänghuvudet skall smörjas med miljövänligt smörjfett, var 20:e driftstimme i de tre smörjnipp-larna.

9 FÖRVARING

⚠ VARNING! Risk för brand och explosion. Bensin och motorolja är höggradigt lättantändliga. En brand kan leda till allvarliga personskador.

- Förvara inte maskinen/redskapet tillsammans med öppen låga eller värmekällor.
- Förvara inte maskinen/redskapet i ett rum där elverktyg används.

Rengör maskinen noggrant efter varje användning och sätt på eventuella skyddskåpor. Förvara maskinen i ett torrt, låsbart utrymme utom räckhåll för barn.

Följande arbeten är nödvändiga för att undvika skador om maskinen/redskapet inte skall användas på mer än 2-3 månader:

1. Töm bränsletanken.
2. Starta motorn och låt den gå på tomgång tills den stannar.
3. Låt motorn svalna.
4. Skruva ur tändstiftet med en tändstiftsnyckel.
5. Håll i en tesked tvåtaktsolja i brännkammaren.
6. Dra i startlinan långsamt flera gånger för att fördela oljan inuti motorn.
7. Skruva i tändstiftet igen.
8. Rengör maskinen/redskapet:
 - Rengör hela maskinen/redskapet och tillbehörsdelar med en mjuk borste eller torka av med en trasa. Använd aldrig bensin eller andra lösningsmedel!
 - Rengör aldrig maskinen/redskapet under rinnande vatten eller med en högtrycksvätt.
 - Ta bort smuts ur alla öppningar. Håll motorkylsystemets ventilationsöppningar fria.

- Håll handtagen fria från olja och fett. Vattnen, lösningsmedel och polermedel får inte användas.
9. Förvara maskinen/redskapet på så ett svalt och torrt ställe som möjligt.

10 TA I DRIFT IGEN

Rengör maskinen noggrant efter varje användning och sätt på eventuella skyddskåpor. Förvara maskinen i ett torrt, låsbart utrymme utom räckhåll för barn.

1. Ta bort tändstiftet.
2. Dra snabbt i startlinan för att få bort resterande olja i brännkammaren.
3. Rengör tändstiftet, kontrollera elektrodavståndet och byt ut vid behov.
4. Förbered maskinen/redskapet för användning.
5. Fyll tanken med korrekt blandning av bränsle och olja.

11 ÅTERVINNING



- Bensin och motorolja ska inte läggas i soporna eller hällas i avloppet, utan hanteras med särskild återvinning!
- Innan redskapet kasseras måste bränsletanken och motoroljetanken tömmas!
- Förpackning, enhet och tillbehör är tillverkade av återvinningsbara material och ska avfallshanteras på motsvarande sätt.

12 TILLÄGGSINFORMATION FÖR CO₂-VÄRDEN

Vi är, enligt artikel 43 avsnitt 4 i förordning (EU) 2016/1628, förpliktade att ställa fastställt CO₂-värde inom ramen för EU typgodkännande till förfogande.

CO₂-värden för Honda-motorer med EU typgodkännande finns offentliggjorda under <https://www.al-ko.com/shop/media/al-ko-engines/co2.pdf>.

Denna CO₂-mätning är resultatet av tester av en representativ (grund-)motor för motortypen resp. motorserien i en fast testcykel under laboratorieförhållande och utgör ingen uttrycklig eller implikerad garanti för prestandan i en viss motor.

13 KUNDTJÄNST/SERVICE

För frågor om garanti, reparationer och reservdelar, kontakta närmaste AL-KO servicecenter.

Kontaktinformation finns på internet:

www.al-ko.com/service-contacts

14 GARANTI

Eventuella material- eller tillverkningsfel på redskapet åtgärdas av oss under den lagstadgade garantitiden genom reparation eller ersättningsprodukt, efter vårt godkännande. Garantitiden bestäms av gällande lag i det land där redskapet köptes.

Vår garantiförsäkring gäller enbart om:

- Beakta denna bruksanvisning
- redskapet har hanterats korrekt
- originalreservdelar har använts

Garantin upphör att gälla vid:

- egenmäktiga reparationsförsök
- egenmäktiga tekniska förändringar
- ej avsedd användning

Garantin gäller inte för:

- lackskador som beror på normalt slitage
- Förslitningsdelar, som på reservdelsbladet är inramade xxxxxx (x)

Garantitiden inleds i och med den första slutkundens köp av produkten. Datum på inköpskvittot gäller. Vänd er med detta garantidokument och kvittot till en återförsäljare eller närmaste auktoriserade kundtjänst. Köparens lagstadgade anspråk gentemot försäljaren berörs inte av denna förklaring.

OVERSETTELSE AV DEN ORIGINALE BRUKSANVISNINGEN**Innhold**

1	Om denne bruksanvisningen	271	4.2	Påsettbar plen- og gresstrimmer (03, 04)	277
1.1	Symboler på tittelsiden	271	4.2.1	Montere skjold (08)	277
1.2	Tegnforklaringer og signalord	271	4.2.2	Monter trådspole (11)	277
2	Produktbeskrivelse	271	4.2.3	Skifte ut klippetråden (12)	277
2.1	Tiltenkt bruk	271	4.2.4	Montere knivbladet (13)	278
2.2	Mulig og påregnelig feil bruk	272	4.3	Påsettbar beskjæringsmaskin (05)	278
2.3	Restrisikoer	272	4.3.1	Montere sverd og sagkjede (16-20)	278
2.4	Sikkerhets- og beskyttelsesanordninger	272	4.3.2	Stramme og slakke sagkjedet (17)	278
2.5	Symboler på maskinen	272	4.4	Påsettbar hekksaks (14, 15)	278
2.6	Produktoversikt (01-06)	273	5	Drivstoff og driftsmidler	279
2.7	Leveransens omfang	273	5.1	Framstille drivstoffblanding	279
3	Sikkerhetsanvisninger	274	5.2	Drivstoff-blandingsforhold	279
3.1	Generelle sikkerhetsanvisninger	274	6	Igangsetting	279
3.1.1	Operatør	274	6.1	Forberedelse	279
3.1.2	Personlig verneutstyr	274	6.2	Starte/stoppe motoren (22)	279
3.1.3	Sikkerhet på arbeidsplassen	274	7	Betjening	280
3.1.4	Sikkerhet for personer, dyr og eiendom	274	7.1	Arbeide med påsettbar plentrimmer	280
3.1.5	Maskinsikkerhet	274	7.1.1	Trimming	280
3.1.6	Vibrasjonsbelastning	274	7.1.2	Forlengte kuttetråden (25)	280
3.1.7	Støybelastning	275	7.2	Arbeide med påsettbar gresstrimmer	280
3.1.8	Omgang med bensin og olje	275	7.2.1	Unngå tilbakeslag	280
3.2	Sikkerhetsanvisninger for gress- og plentrimmer	276	7.2.2	Klippe	280
3.3	Sikkerhetsanvisninger for beskjæringsmaskinen	276	7.3	Arbeide med påsettbar beskjæringsmaskin	281
3.4	Sikkerhetsanvisninger for hekksaksen	276	7.3.1	Unngå tilbakeslag	281
4	Montering	277	7.3.2	Kontroller kjedespenning	281
4.1	Motorenhet	277	7.4	Arbeide med påsettbar hekksaks	281
4.1.1	Montere håndtak (07)	277	8	Vedlikehold og pleie	281
4.1.2	Montere delt skaft (09, 10)	277	8.1	Motorenhet (23, 24)	281
4.1.3	Demontere delt skaft (09, 10)	277	8.1.1	Rengjøring av luftfilter (23)	281
4.1.4	Montere forlengelsesrør	277	8.1.2	Sette i drivstoffilter	282
4.1.5	Sette på bæreselen på basisapparatet	277	8.1.3	Forgasserinnstilling	282
			8.1.4	Skifte tennplugg (24)	282
			8.2	Påsettbar gress- og plentrimmer	282
			8.2.1	Rengjøre skjoldet	282

8.2.2	Kvesse trådkutter (26)	282
8.2.3	Skifte trådkutter (26)	282
8.2.4	Utskiftning av knivblad	282
8.3	Påsettbar beskæringsmaskin	282
8.3.1	Fyll på sagkjedeolje (20)	282
8.3.2	Regulere og kontrollere kjedes- møring	282
8.3.3	Skifte sagkjede og sverd	283
8.3.4	Vende sverdet	283
8.3.5	Kvesse sagkjedet	283
8.3.6	Rengjøre sverdet	283
8.3.7	Kontrollere og rengjøre drivkjede- hjulet	283
8.4	Påsettbar hekksaks	283
8.4.1	Smøre det svingbare hodet (21) ..	283
9	Oppbevaring	284
10	Ny igangsetting	284
11	Avfallshåndtering	284
12	Tilleggsinformasjon for CO2-verdier	284
13	Kundeservice/service	284
14	Garanti	285

1 OM DENNE BRUKSANVISNINGEN

- Den tyske versjonen er den originale bruksanvisningen. Alle andre språkutgaver er oversettelse av den originale bruksanvisningen.
- Oppbevar bruksanvisningen alltid slik at du kan slå opp i den når du trenger informasjon om maskinen.
- Gi maskinen bare videre til andre personer sammen med denne bruksanvisningen.
- Les og følg sikkerhets- og varselhenvisingene i denne bruksanvisningen.

1.1 Symboler på tittelsiden

Symbol	Betydning
	Les grundig gjennom bruksanvisningen før oppstart. Dette er forutsetningen for sikkert arbeid og feilfri håndtering.

Symbol	Betydning
	Bruksanvisning
	Ikke bruk det bensindrevne apparatet i nærheten av åpen ild eller varmekilder.

1.2 Tegnforklaringer og signalord

⚠ FARE! Viser til en umiddelbart farlig situasjon som fører til død eller alvorlige personskader hvis den ikke unngås.

⚠ ADVARSEL! Viser til en potensielt farlig situasjon som kan føre til død eller alvorlige personskader hvis den ikke unngås.

⚠ FORSIKTIG! Viser til en potensielt farlig situasjon som kan føre til mindre eller moderate personskader hvis den ikke unngås.

⚠ ADVARSEL! Viser til en potensielt farlig situasjon som kan føre til materielle skader hvis den ikke unngås.

ℹ MERK Spesiell informasjon for bedre forståelighet og håndtering.

2 PRODUKTBEKRIVELSE

2.1 Tiltent bruk

Med Multitool BC 260 MT basisapparatet kan følgende tilleggsutstyr drives:

- Forlengelsesrør (02)
- Påsettbar gresstrimmer (03) til kutting av tykkere grønne planter og liknende vekster.
- Påsettbar plentrimmer (04) til kutting av mykt gress og liknende vekster.
- Påsettbar beskæringsmaskin (05) er beregnet til å beskære trær og andre busker stående fast på bakken.
- Påsettbar hekksaks (06) er beregnet på fjerne tynne grener og friske skudd på hekker og busker fra bakken.

Basisapparatet og påsatsene er utelukkende bestemt for privat bruk hjemme og utendørs: Enhver annen anvendelse, såvel som ikke godkjent om- og påbygging, anses upassende, og har til følge at garantien forfaller, at samsvaret (CE-tegnet) går tapt, samt at produsenten fraskriver seg

ethvert ansvar for skader som påføres brukeren eller tredjepart.

2.2 Mulig og påregnelig feil bruk

Maskinen er verken konsipert for profesjonell anvendelse i offentlige parker og idrettsarenaer eller til bruk innen jord- og skogbruk.

For påsettbar og beskjeringsmaskin og hekksaks bruk bare ett forlengelsesrør, også når du har flere forlengelsesrør tilgjengelig.

Påsettbar gress- og plentrimmer

- Du må ikke beskjære busker, hekker, trær eller blomster.
- Ikke løft apparatet opp fra bakken under bruk.
- Bruk ikke andre enn de originale skjæreverktøyene fra produsenten (knivblad, trådspole).

Påsettbar beskjeringsmaskin

- Sag ikke av grener som befinner seg direkte over eller i spiss vinkel fra brukeren eller andre personer.
- Maskinen må ikke brukes mens du står i en stige.
- Ikke bruk apparatet til å sage i byggematerialer og plast
- Bruk ikke gammel olje eller mineralbasert olje.

Påsettbar hekksaks

- Den påsettbare hekksaksen må aldri trykkes raskt og med makt gjennom grenene som skal beskjæres. Tilpass arbeidsbevegelsene til apparatets hastighet.
- Fjern aldri fastklemte grener i knivbjelken mens apparatet er i gang.
- Maskinen må ikke brukes mens du står i en stige.
- Apparatet skal ikke brukes til klipping av plen, plenkanter eller til å forminske kompostgods.

2.3 Restrisikoer

Også ved forskriftsmessig bruk av maskinen finnes det en viss restfare som ikke kan utelukkes. Som følge av maskinens type og konstruksjon kan følgende potensielle farer avledes alt etter bruk:

- Helsekader som resulterer av hånd-arm-svingninger, dersom apparatet brukes over lengre tid eller ikke blir ført eller vedlikeholdt korrekt.
- Forbrenningsfare ved kontakt med varme komponenter.

- Brannfare.

Påsettbar gress- og plentrimmer

- Utslynging av kuttmateriale og innånding av kuttmaterialpartikler
- Kuttskader ved inngripen i den roterende klippestråden
- Fare for skader på føttene pga. kontakt med skjæreverktøyet på et ikke tildekket område.

Påsettbar beskjeringsmaskin

- Kontakt med oppvirvlet sagsponpartikler og innånding av sagsponpartikler og oljestøv
- Skader på grunn av sagkjededeler som slynges rundt i luften
- Kuttskader på sagkjedet

Påsettbar hekksaks



- Kontakt med grener som faller ned eller som slynges rundt
- Kontakt med grener som står under spenning
- Kuttskader på knivbjelken
- Skader på grunn av deler som brytes på knivbjelken

2.4 Sikkerhets- og beskyttelsesanordninger

⚠ ADVARSEL! Fare for personskader! Defekte sikkerhets- og beskyttelsesanordninger som er satt ut av kraft kan forårsake alvorlige skader.

- Sørg for å få reparert defekte sikkerhets- og beskyttelsesanordninger.
- Aldri sett sikkerhets- og beskyttelsesanordninger ut av funksjon.

2.5 Symboler på maskinen

Symbol	Betydning
	Vær spesielt forsiktig ved håndtering!
	Les bruksanvisningen før driften settes i gang!
	

Symbol	Betydning
	Bruk hjelm, hørselsvern og vernebriller!
	Bruk vernehansker!
	Bruk solid skotøy!
	Fare pga. gjenstander som kastes ut!
	Avstanden mellom apparat og tilskuere må være minst 15 m i hele omkretsen rundt brukeren.
	Den motordrevne buskrydderen må ikke brukes med et sagblad!
	Fare pga. etterløp.
	Avstanden mellom apparat og tilskuere må være minst 15 m i hele omkretsen rundt brukeren.

Symbol	Betydning
	Overhold en avstand på 15 m til strømførende ledninger!
	Varme overflater. Ikke ta på dem!
	Brannfare! Vær spesielt forsiktig ved håndtering av bensin!

2.6 Produktoversikt (01-06)

Nr.	Komponent
1	Bensinmotor
2	Øye for bæresele
3	Gass-spaklås
4	Gasshendel
5	START/STOPP-knapp
6	Håndtak
7	Skaft-feste
8	Delt skaft
9	Skjold
10	Trådkutter
11	Trådhode
12	Knivblad

2.7 Leveransens omfang

Leveransens omfang omfatter posisjonene som her ramses opp. Sjekk om alle posisjonene er omfattet:

- Multitool
- Påsettbare gress- og plentrimmer
- Påsettbare beskjæringsmaskin
- Påsettbare hekksaks
- Forlengelsesrør
- Bæresele
- Verktøysett: sekskantnøkkel, tennpluggnøkkel, skruenøkkel, splint, filer

3 SIKKERHETSANVISNINGER

3.1 Generelle sikkerhetsanvisninger

- Kontroller maskinen for eventuelle skader:
 - Kontroller om bevegelige deler fungerer feilfritt og ikke sitter fast eller om deler er skadet. Samtlige deler må være montert riktig og oppfylle alle forutsetninger for å garantere sikker drift.
 - Skadede eller uleselige sikkerhetsklistremer må skiftes ut.
- Ikke la verktøy sitte fast! Kontroller alltid før innkobling at alle verktøy er fjernet.
- Foreta ingen ytterligere reparasjoner enn de som er beskrevet i kapittel "vedlikehold" på apparatet men ta direkte kontakt med produsenten hhv. ansvarlig kundeservice.
- Alle reparasjoner på maskinen må gjennomføres av produsenten eller et av kundeservicecentrene.

3.1.1 Operatør

- Ungdom under 16 år eller personer som ikke kjenner til bruksanvisningen skal ikke bruke maskinen. Følg eventuelle sikkerhetsforskrifter med hensyn til brukerens minimumsalder som måtte gjelde i landet.
- Ikke bruk apparatet hvis du er under påvirkning av alkohol, narkotika eller medisiner.

3.1.2 Personlig verneutstyr

- For å unngå skader på hodet og lemmer samt hørselvern, skal korrekte klær og verneutstyr brukes.
- Det personlige verneutstyret består av:
 - vernehjelm, vernebriller og pustebeskyttelse
 - Lang bukse og tetsittende sko
 - ved vedlikehold og pleie: Vernehansker

3.1.3 Sikkerhet på arbeidsplassen

- Arbeid bare i dagslys eller ved svært kraftig, kunstig lys.
- Før arbeidet skal du fjerne farlige gjenstander fra arbeidsområdet, f.eks. grener, glass- og metallgjenstander, steiner.
- Vær oppmerksom på stabilitet.

3.1.4 Sikkerhet for personer, dyr og eiendom

- Du skal kun benytte maskinen til den typen arbeider den er ment for. Bruk som ikke er

forskriftsmessig kan forårsake personskader eller materielle skader.

- Du skal kun slå på maskinen når det ikke befinner seg noen personer eller dyr i arbeidsområdet.
- Hold sikkerhetsavstand til personer og dyr, eller slå av maskinen når du nærmer deg personer eller dyr.
- Hold ikke avgasstrålen til motoren rettet mot personer og dyr samt mot antennelige produkter og gjenstander.
- Ta aldri i innsugings- og ventilasjonsgitrene når motoren går. Det kan oppstå skader pga. roterende apparatdeler.
- Slå alltid av apparatet når det ikke lenger brukes, f.eks. ved skifte av arbeidsområde, ved vedlikeholds- eller pleiearbeider ved fylling av bensin-olje-blanding.
- Slå apparatet straks av ved ulykker for å unngå videre skader på personer eller eiendom.
- Driv aldri apparatet med utslitte eller defekte deler. Slitte eller defekte apparatdeler kan føre til alvorlige personskader.
- Oppbevar elektroverktøy utilgjengelig for barn.

3.1.5 Maskinsikkerhet

- Du skal kun benytte maskinen under følgende vilkår:
 - Maskinen er ikke tilsmusset.
 - Maskinen har ingen skader.
 - Alle betjeningselementer fungerer.
- Hold alle håndtakene på apparatet tørre og rene.
- Maskinen må ikke overbelastes. Det er kun ment til privat bruk ved lette arbeider. Overbelastning medfører skader på maskinen.
- Driv aldri apparatet med utslitte eller defekte deler. Bytt alltid defekte deler ut med originale reservedeler fra produsenten. Hvis apparatet drives med utslitte eller defekte deler, kan ingen garantikrav gjøres gjeldende ovenfor produsenten.

3.1.6 Vibrasjonsbelastning

- Fare pga. vibrasjon
Den faktiske vibrasjonsemisjonsverdien ved bruk av apparatet kan avvike fra produsentens angitte verdi. Ta hensyn til følgende faktorer som kan påvirke denne før og under bruken:
 - Brukes apparatet forskriftsmessig?

- Kuttet eller bearbejdes materialet på riktig måte?
 - Befinner apparatet seg i en god stand for bruk?
 - Er skjæreverktøyet riktig slipt, eller det riktige skjæreverktøyet montert?
 - Er håndtakene og ev. vibrasjonshåndtakene montert, og er disse godt festet til apparatet?
 - Driv apparatet kun med nødvendig turtall på forbrenningsmotoren i henhold til arbeidet som utføres. Unngå maksimalt turtall for å redusere støy og vibrasjon.
 - På grunn av feil bruk og vedlikehold kan støy og vibrasjon på apparatet øke. Dette fører til helseskader. Slå apparatet i dette tilfellet straks av, og få det reparert av et autorisert serviceverksted.
 - Belastningsgraden pga. vibrasjon er avhengig av arbeidet som skal utføres eller bruken av apparatet. Slå det av, og legg inn tilsvarende arbeidspauser. Dermed reduseres vibrasjonsbelastningen over hele arbeidstiden vesentlig.
 - Lengre bruk av apparatet utsetter brukeren for vibrasjoner, og kan forårsake kretsløpsproblemer ("hvite fingre"). For å redusere risikoen for dette bruk hansker og hold hendene varme. Hvis et symptom på "hvite fingre" oppdages, oppsøk lege umiddelbart. Til disse symptomene hører: følelseløshet, tap av sensibilitet, kribling, kløe, smerte, tap av kraft, endring av farge eller tilstand på huden. Normalt rammer disse symptomene fingrene, hendene eller pulsen. Ved lave temperaturer (ca. under 10 °C) øker faren.
 - Legg inn lengre pauser i løpet av arbeidsdagen, slik at du kan komme deg igjen etter støy og vibrasjon. Planlegg arbeidet slik at bruk av apparater som lager sterke vibrasjoner, fordeler over flere dager.
 - Hvis det fastslås ubehagelig følelse eller misfarging av hud under bruk av apparatet, avbryt straks arbeidet. Legg inn tilstrekkelige arbeidspauser kan det oppstå et hånd-arm-vibrasjonsyndrom.
 - Minimer risikoen for å bli utsatt for vibrasjoner. Stell apparatet i henhold til anvisningene i bruksanvisningen.
 - Hvis apparatet brukes hyppig, kontakt forhandler for å anskaffe deg antivibrasjonstilbehør (f.eks. håndtak).
 - Sett opp en arbeidsplan slik at vibrasjonsbelastningen kan begrenses.
- ### 3.1.7 Støybelastning
- En viss støybelastning fra dette apparatet er uunngåelig. Legg støyintensive arbeider til tillatte og bestemte tider for dette. Overhold hviletider, og begrens arbeidets varighet til det nødvendige. Bruk egnet hørselsvern til personlig beskyttelse og til beskyttelse i nærheten av personer.
- ### 3.1.8 Omgang med bensin og olje
- Eksplosjons- og brannfare: På grunn av bensin-luft-blandingen som kommer ut, er det fare for eksplosjonsfarlig atmosfære. Eksplosjoner og brann kan føre til alvorlige personskader og død ved ukyndig håndtering av drivstoff. Vær oppmerksom på det følgende:
 - Røyking forbudt ved håndtering av bensin.
 - Håndter bensin kun utendørs og aldri i lukkede rom.
 - Følg forholdsreglene som angis nedenfor.
 - Transporter og oppbevar drivstoff utelukkende i godkjente kanner. Sørg for at barn ikke har tilgang til drivstoff og olje som oppbevares.
 - For å unngå forurensing av jordbunnen (miljøvern) må man alltid sørge for at bensin og olje ikke havner på bakken ved tanking. Bruk en trakt ved tanking.
 - Tank aldri opp apparatet i et lukket rom. Bensindamp kan samle seg på gulvet, noe som kan føre til eksplosjon.
 - Tørk straks opp sølt bensin fra maskinen og bakken. Tekstiler som er brukt til å tørke opp bensin skal tørke på et godt ventilert sted før de avfallshåndteres. Hvis ikke kan tekstilene plutselig selvantenne.
 - Hvis du har sølt bensin, oppstår det bensindamp. Start derfor ikke maskinen på det samme stedet, men minst 3 meter derfra.
 - Unngå hudkontakt med mineralolje produkter. Pust aldri inn bensindamp. Bruk alltid vernehansker ved tanking. Verneklærne bør byttes og vaskes regelmessig.

- Påse at klærne ikke kommer i kontakt med bensinen. Dersom du får bensin på klærne, må klærne byttes umiddelbart.
- Tank aldri opp maskinen mens motoren er varm eller mens motoren går.

3.2 Sikkerhetsanvisninger for gress- og plentrimmer

- Apparatet må alltid betjenes med begge hender.
- Hold alltid hender og føtter unna klippeinnretningen, spesielt når du slår på motoren.
- Vent til kutteinnretningen står stille etter motoren er slått av.
- Fjern oppskåret materiale bare når motoren og kutteinnretningen står stille.
- Trådskjæreren må ikke berøres med bare hender på grunn av fare for kuttskader.
- Hold apparatet alltid i normal arbeidsposisjon før du slår det på etter å ha trukket ut en ny tråd.
- Bruk ikke klippetråder av metall!
- Hold skjold, kutteinnretning og motor alltid fri for gressrester.
- Personer som ikke er fortrolige med apparatet, må først øve seg i bruken mens motoren er avslått.
- Arbeide i skråninger:
 - Arbeid aldri i glatt bakke eller skråning.
 - Klipp på tvers av bakken, aldri opp- eller nedover.
 - Stå alltid under kutteinnretningen.
- Etter kontakt med fremmedlegeme:
 - Slå av motoren.
 - Kontroller apparatet for skader.
- Monter knivbladet fast slik at det ikke løsner og faller av under drift.
- Bruk aldri apparatet i nærheten av lett antenkelige væsker eller gasser. Eksplosjons- og / eller brannfare!

3.3 Sikkerhetsanvisninger for beskæringsmaskinen

- Løft beskæringsmaskinen maksimalt til en vinkel på 60° ved beskæring. Ved en steilere vinkel kommer du nødvendigvis i området hvor avsagte grener kan falle ned. Stå alltid utenfor dette området.
- Planlegg en rømningsvei i forkant for tilbake-trekning ved fallende grener. Denne veien må være fri for hindringer som f.eks. avsagte

grener eller glatte steder som kan hindre tilbaketrekningen.

- Hold en sikkerhetsavstand til personer, dyr, gjenstander eller bygninger omkring på minst 2,5 ganger lengden til grenene som skal sages av. Hvis det ikke er mulig, sag grenen av stykkevis.
- Forsøk ikke å sage av en gren med tykkere diameter enn sverdlengden.
- Ikke prøv å treff et allerede gjort kutt.
- Ikke bruk beskæringsmaskinen for å løfte eller flytte tre.
- Sørg for at treet er fritt for fremmedlegemer (spiker etc.).
- Unngå at grener eller gjenstander som beveger seg, fanges opp av sagkjedet. Slå i dette tilfellet av beskæringsmaskinen.
- Slå av basisapparatet, og skyv beskyttelsesdekselet over sagkjedet ved
 - kontroll-, innstillings- og rengjøringsarbeider
 - arbeider på sverdet og sagkjedet
 - når du forlater maskinen
 - Transport
 - oppbevaring
 - vedlikeholds- og reparasjonsarbeider
 - Fare
- Hold en minsteavstand på 15 m til strømførende luftledninger.

3.4 Sikkerhetsanvisninger for hekksaksen

- Se etter skjulte gjenstander – f.eks. ledninger, nettinggjerd, strømledninger, hageredskaper, flasker – og fjern disse før beskæring av hekker og busker.
- Beveg og transporter apparatet slik at personer og dyr ikke kan berøre skjærekniven. Skyv beskyttelsesdekselet over skjærekniven før transport.
- Hold ikke grener som skal kuttes, fast under arbeidet.
- Slå av apparatet og vent til skjærekniven står stille før du fjerner innklemte grener.
- Ikke bruk hekksaksen til løfte eller skuffe bort trebiter eller andre gjenstander.
- Slå av basisapparatet, og skyv beskyttelsesdekselet over skjærekniven ved
 - kontroll-, innstillings- og rengjøringsarbeider
 - Arbeide på skjærekniven

- når du forlater maskinen
- Transport
- oppbevaring
- vedlikeholds- og reparasjonsarbeider
- Fare
- Hold en minsteavstand på 15 m til strømførende luftledninger.

4 MONTERING

⚠ ADVARSEL! Fare på grunn av ufullstendig montering! Å drive en ufullstendig montert maskin kan føre til alvorlige personskader.

- Betjen maskinen kun når alt er satt sammen!
- Før innkobling må du sjekke at alle sikkerhets- og verneinnretninger er på plass og fungerer!

4.1 Motorenhet

4.1.1 Montere håndtak (07)

1. Sett håndtakunderdelen (07/1) på gummi-mansjetten på skaftrøret til motorenheten.
2. Sett håndtaket (07/1) på håndtakunderdelen (07/2), og fest begge deler med skruene.

4.1.2 Montere delt skaft (09, 10)

Påsatsene festes via det delte skaftet.

1. Løsne festemutter (09/1) (09/a), og trekk splinten (09/2) litt ut (09/b).
2. Stikk det delte skaftet (10/1) til det går i anslag i festet til det delte skaftet (10/2).
3. Sett i splinten (09/2), og fest det delte skaftet (10/1) med festemutteren (09/1) (09/c).

4.1.3 Demontere delt skaft (09, 10)

1. Løsne festemutter (09/1) (09/a), og trekk splinten (09/2) litt ut (09/b).
 2. Trekk det delte skaftet (10/1) ut av festet til det delte skaftet (10/2) (10/b).
- ⇒ Multitool BC 260 MT kan lagres plassbesparende.

4.1.4 Montere forlengelsesrør

i MERK Forlengelsesrøret må bare brukes med påsettbar beskæringsmaskin og hekksaks.

1. Montering/demontering av forlengelsesrøret (02) utføres på samme måte som montering/demontering av det delte skaftet se *Kapittel 4.1.2 "Montere delt skaft (09, 10)", side 277.*

4.1.5 Sette på bæreselen på basisapparatet

Den medfølgende bæreselen overfører lasten fra påsatsen, forlengelsesrøret og basisapparatet til overkroppen.

1. Heng bæreselen over skulderen.
2. Hekt karabinkroken til bæreselen i øyet på basisapparatet.
3. Ved å forskyve spennen på bæreselen justerer du lengden til bæreselen slik at du kan bære det komplette utstyret komfortabelt.
4. Utfør noen arbeidsbevegelser med avslått apparat for å teste lengden på bæreselen. Tilpass lengden på bæreselen etter behov.
 - Påsettbar gress- eller plentrimmer må ligge parallell med bakken.

4.2 Påsettbar plen- og gresstrimmer (03, 04)

4.2.1 Montere skjold (08)

i MERK Skjoldet beskytter brukeren mot gjenstander som slynges ut. Kniven som er integrert (trådkutteren), kutter klippetråden automatisk til optimal lengde.

1. Legg metallbladet (08/1) under skjoldet (08/2).
2. Fest med fire skruer på det delte skaftet (08/3).

4.2.2 Monter trådspole (11)

⚠ ADVARSEL! Fare for personskader forårsaket av appartdeler som løsner. Apparatdeler som løsner under drift, kan føre til alvorlige personskader.

- Fest skjæreverktøy slik at det ikke kan løsne under drift.
1. Hvis montert: Fjern knivbladet se *Kapittel 4.2.4 "Montere knivbladet (13)", side 278.*
 2. Sett medfølgerskiven (11/1) på føringstappen (11/2) til vinkelgiret.
 3. For å låse sett unbrakonøkkelen (11/3) i hulllet på medfølgerskiven (11/1).
 4. Skru trådhodet (11/4) på vinkelgiret og stram til. **Venstregjenger! Trekk til trådspolen mot urviseren!**

4.2.3 Skifte ut klippetråden (12)

1. Vri dreieknappen (12/1) slik at pilene (12/2, 12/3) ligger på en linje.
2. Klippetråden skyves inn i åpningen (12/4) til den er like lang på begge sider av trådhodet.
3. Skru klippetråden inn i trådhodet: Vri dreieknappen (12/1) til iht. pilene (12/5) til klippe-

tråden stikker ut ca. 10 cm av trådhodet på begge sider.

4.2.4 Montere knivbladet (13)

⚠ ADVARSEL! Fare for personskader forårsaket av apparatdeler som løsner. Apparatdeler som løsner under drift, kan føre til alvorlige personskader.

- Fest skjæreverktøy slik at det ikke kan løsne under drift.
1. Hvis montert: Fjern trådhodet se *Kapittel 4.2.2 "Monter trådspole (11)", side 277.*
 2. Monter den lille kuttebeskyttelsen på skjoldet.
 3. Trekk ut splinten (13/8) og fjern flensen (13/5).
 4. Legg knivbladet (13/4) slik på medfølgerskiven (13/2) at knivbladets hull ligger nøyaktig på føringskretsen til medfølgerskiven.
 5. Stikk flensen (13/5) inn på knivbladet slik at den flate siden peker mot knivbladet.
 6. Skru fast festemutter (13/7) på føringstappen til drivakselen (13/1). Stikk da unbrakonøkkel (13/3) inn i tiltenkte hull og stram til ved å dreie nøkkelen til venstre.
 7. Sikre mutter (13/7) med splinten (13/8).
 8. Monter den lille kuttebeskyttelsen på skjoldet igjen.

4.3 Påsettbar beskjeringsmaskin (05)

4.3.1 Montere sverd og sagkjede (16-20)

⚠ FORSIKTIG! Fare for personskader på sagkjedet. Skjærekantene på sagkjedet er svært skarpe slik at det kan oppstå kuttskader ved håndtering av sagkjedet. Vær oppmerksom før alle arbeider med sagkjedet:

- Slå motoren av.
 - Bruk vernehansker.
1. Festemutter (16/1) på kjedehjuldekselet (16/2) løsnes (16/a). Ta av festemutteren og kjedehjuldekselet.
 2. Løsne kjedestrammeskruen (17/1) med skruetrekkeren på kombinasjonsnøkkelen. Drei kjedestrammeskruen mot urviseren helt til kjedestrammetappen (17/2) befinner seg på bakre ende av gjengen.
 3. Legg inn sagkjedet:
 - Sagtennene (18/1) på sagkjedet (18/2) som skal ligge oppe på sverdet, rettes inn i forhold til tuppen av sverdet (18/3)

(18/a).

Merk: Sørg for riktig montert kjede!

- Legg sagkjedet (18/2) inn i sporet (18/4) på sverdet, og før helt rundt sverdet.
4. Legg sverdet samt pålagt sagkjede inn i det åpne huset:
 - Legg sagkjedet (19/1) rundt drivkjedehjulet (19/2).
 - Innrett sverdet (19/3) slik at begge føringstappene (19/4) griper inn i det lange hullet (19/5) på sverdet.
 - Innrett sverdet (19/3) slik at kjedestrammetappen (19/6) griper inn i et av de to kjedestrammehullene.
 - Innrett sagkjedet (19/1) slik at det ligger an i sporet på sverdet (19/3) og drivkjedehjulet (19/2).
 5. Legg kjedehjuldekselet (16/2) på, og skru fast med festemutteren (16/1) (16/b).
 6. Monter dekslet (16/2) igjen, og trekk festemutteren (16/1) fast for hånd.
 7. Stram sagkjedet.

4.3.2 Stramme og slakke sagkjedet (17)

i MERK Sagkjedet er riktig spent når det:

- ligger inntil undersiden av sverdet og kan trekkes gjennom for hånd.
- kan løftes ca. 3–4 mm opp på midten av sverdet.

1. Løsne festemutteren lett på dekslet.
2. Stram sagkjedet med kombinasjonsnøkkelen:
 - Stram sagkjedet: Drei kjedestrammeskruen (17/1) med urviseren (17/a).
 - Slakk sagkjedet: Drei kjedestrammeskruen (17/1) mot urviseren (17/b).
3. Kontroller kjedespenning (se *Kapittel 7.3.2 "Kontroller kjedespenning", side 281.*). Ev. gjenta foregående trinn.

4.4 Påsettbar hekksaks (14, 15)

Hellingen til påsettbar hekksaks kan justeres for optimal bruk.

1. Løsne justeringsspaken (14/1).
2. Vend apparatet i ønsket posisjon (14/a).
3. Trekk til justeringsspaken (14/1).
4. Ta av beskyttelsesskinnene (15/1) før arbeidet (15/a).

5 DRIVSTOFF OG DRIFTSMIDLER

ADVARSEL! Fare for motorskader. Ren bensin fører til at motoren skades og bryter fullstendig sammen. I dette tilfellet kan ingen garantikrav gjøres gjeldende ovenfor produsenten.

- Driv alltid motoren med bensin-olje-blanding iht. foreskrevet blandingsforhold.

Følg sikkerhetsanvisningene se *Kapittel 3.1.8 "Omgang med bensin og olje", side 275.*

- Lukk alltid tanklokket godt igjen
- Dersom bensin er rent ut:
 - Ikke start motoren
 - Unngå tenningsforsøk
 - Rengjør maskinen
 - La resterende drivstoff fordampe

5.1 Framstille drivstoffblanding

i MERK Bruk kun drivstoff i et forhold på 25:1. Vi anbefaler bruk av drivstoffer med lavt bi-øtanol-innhold < 5%.

1. Fyll i bensin og 2-takts-merkeolje i en egnet beholder iht. tabellen.
2. Bland begge deler godt.

5.2 Drivstoff-blandingsforhold

Blandingsprosess	Bensin [Liter]	Blandeolje [milliliter]
25 deler bensin 1 del	1 l	40 ml
2-takts blandings- olje	3 l	120 ml
	5 l	200 ml

6 IGANGSETTING

i MERK Kontroller apparatet daglig for skader før bruk eller etter fall eller etter andre former for støt. Reparerer eventuelle skader før bruk.

- Apparatet må ikke brukes med løse, skadede eller slitte skjæreverkøy og/eller festedeler!
- Fest bæresele over venstre skulder og heft beltet til belteøyet på motorenheten (01/2)
- Innta en sikker posisjon.
- Bruk alltid knivblad med skjold
- Følg nasjonale forskrifter med hensyn til driftstider
- Følg alltid den medfølgende bruksanvisningen fra motorprodusenten

- Kontroller skjæreverkøy før bruk for skader eller sprekker, skift eventuelt skadde eller slitte deler med originale reservedeler

6.1 Forberedelse

Stillinger på chokehendel

CHOKE	RUN

Kaldstart

Når motoren er kald, dvs. når den ikke har vært i bruk på mer enn 5 minutter, utføres en "kaldstart".

Varmstart

Når motoren fortsatt er driftsvarm, dvs. kort tid etter den er slått av, utføres en "varmstart". Choken brukes da ikke.

6.2 Starte/stoppe motoren (22)

⚠ FARE! Livsfare pga. forgiftning. Avgassene til motoren inneholder kullmonoksid som kan drepe mennesker i løpet av noen få minutter.

- Driv motoren aldri i lukkede rom, men bare utendørs.
- Pust aldri inn motoreksos.
- Slå motoren av hvis du føler deg svimmel eller uvel ved bruk av apparatet. Oppsøk straks lege.

Starte motoren

i Kutt klippetråden til 13 cm før oppstart for ikke å overbelaste motoren.

Kaldstart

1. Still START/STOPP-bryteren (22/4) til stillingen START.
2. Still chokespaken (22/1) til stillingen CHOKE.
3. Trykk gjentatte ganger (10x) hardt på drivstoffpumpen (22/3) til bensin/skum vises i innsugingspumpen.
4. Hold apparatet fast på bakken med en hånd.
5. Trekk startsnoren (22/2) langsam ut til du føler motstand og så hurtig og kraftig videre ut. Ikke trekk startsnoren helt ut og før starthåndtaket langsam tilbake, sånn at startsnoren blir rullet opp riktig.
6. Gjenta denne prosessen til motoren tenner kort og hørbart.

7. Still chokespaken til stillingen RUN så snart motoren har tent.
8. Trekk ut startsnoren til motoren starter.
9. Hvis motoren ikke starter, gjenta trinn 1-8.
10. Når du slipper gass-spaken kjører motoren med tomgang.

Varmstart

1. Sett START/STOPP-knappen (22/4) på START.
2. Sett chokespaken (22/ 1) på RUN.
3. Lås gass-spaken (22/6) som under "Kaldstart".
4. Trekk (22/2) maksimalt 6x raskt i startsnoren - motoren starter. Hold gasshendelen (22/6) helt inne til motoren går rolig.
 - Motoren starter ikke:
 - Sett chokespaken (22/1) på posisjon RUN
 - Trekk (22/2) 5x i startsnoren
 - Dersom motoren fremdeles ikke starter:
 - Vent i 5 minutter og prøv så mens du holder inne gass-spaken

Stoppe motoren

1. Slipp gasshendelen (22/6) og la motoren gå i tomgang.
2. Sett START/STOPP-knappen (22/4) på STOPP.

7 BETJENING

La alltid motoren gå i det øvre turtallområdet under trimming og klipping.

7.1 Arbeide med påsettbar plentrimmer

7.1.1 Trimming

- Vipp apparatet litt framover og beveg det med passende og jevn hastighet fra høyre til venstre.
- Det beste resultatet oppnår du når du klipper tørt gress.
- Ikke før kuttetråden direkte langs murer og steinheller, siden den ellers slites fort.
- Klipp høyt gress og tett vegetasjon i trinn for å unngå at trådspolen blir tettet igjen.
- Tilpass motorturtallet og skjæredybden til de gjeldende forutsetningene. Hvis motoromdreiningen er for lav kan kvister bli fanget eller sette seg fast i skjæreverktøyet.
- Dersom gress, kvister eller andre gjenstander setter seg fast i skjæreverktøyet eller appa-

ret vibrer uvanlig mye, slå motoren av umiddelbart og kontroller apparatet.

- Et blokkert vinkeldrev kan føre til koblings-skader.
- Klippetråden fortsetter å gå etter at trådspole-påsatsen er slått av. Vent derfor til tråden har stoppet før du slår apparatet på igjen.
- Når trådspolen er tom, skift klippetråden.

7.1.2 Forlengte kuttetråden (25)

MERK Trådkutteren på skjoldet kutter tråden til tillatt lengde.

Klippetråden forkortes under drift, og tredes ut.

- Trykk trådhodet (25/1) gjentatte ganger mot plenen under arbeidet (25/a). Dermed vikles et stykke av den nye klippetråden av trådspolen, og den brukte tråden kuttet med trådskjæreren (25/2).

7.2 Arbeide med påsettbar gresstrimmer

7.2.1 Unngå tilbakeslag

- Sørg for at du står stødig. Hold føttene komfortabelt spredt og vær alltid forberedt på tilbakeslag.
- Før du starter kuttingen bør skjæreknivene alltid ha nådd fullt arbeidsturtall.

7.2.2 Klippe

- Vipp apparatet litt framover og beveg det med passende og jevn hastighet fra høyre til venstre. Hvis du gjør dette får du alltid det nyklippede materialet til å falle på området som allerede er klippet.
- Klipp høyt gress og tett vegetasjon i trinn. Kort til det først den øvre delen av materialet du ønsker å klippe ved å bevege apparatet til høyre. Gjennomfør så motbevegelsen til venstre og klipp den nedre delen.
- Gå frem stripevis hvis du arbeider i skråninger. Klipp en stripe parallelt med skråningen, gå så over det klippede området tilbake og klipp neste stripe.
- Tilpass motorturtallet og skjæredybden til de gjeldende forutsetningene. Hvis motoromdreiningen er for lav kan kvister bli fanget eller sette seg fast i skjæreverktøyet.
- Dersom gress, kvister eller andre gjenstander setter seg fast i skjæreverktøyet eller apparatet vibrer uvanlig mye, slå motoren av umiddelbart og kontroller apparatet.
- Et blokkert vinkeldrev kan føre til koblings-skader.

- Fjern aldri blokkert materiale med roterende skjærekniv. Vent derfor til skjærekniven står i ro.
- Skift ut skjærekniven med en original reserveredel når det blir butt, brutt eller bøyd.

7.3 Arbeide med påsettbart beskjeringsmaskin

7.3.1 Unngå tilbakeslag

Ved arbeid med sagen til beskjeringsmaskinen kan ikke tiltenkt bruk føre til sag-tilbakeslag. For å unngå dette:

- Hold alltid beskjeringsmaskinen med begge hender.
- Start skjæringen først når sagkjedet går.
- Sag for best kontroll med undersiden av sverdet. Sett da beskjeringsmaskinen inntil så flat som mulig.
- Sag aldri med spissen til sverdet.
- Saging med oversiden kan føre til tilbakeslag fra sagen når sagkjedet blir klemt eller treffer en fast gjenstand i treet.
- Arbeid bare med korrekt kvasset og spent sagkjede.

7.3.2 Kontroller kjedespenning

⚠ FORSIKTIG! Fare for skade når sagkjedet hopper av! Et utilstrekkelig spent sagkjede kan hoppe av under driften, og føre til skader.

- Kontroller kjedespenning hyppig. Kjedespenningen er for slakk når drivleddene trer ut av sporet på undersiden av sverdet.
- Stram sagkjedet riktig når kjedespenningen er for slakk.

Kontroller kjedespenningen ofte siden nye sagkjeder øker i lengden.

1. Sagkjedet trykkes ned litt for hånd for å kontrollere at
 - I kald tilstand: Sagkjedet er strammet riktig når den kan løftes 3 – 4 mm på midten av sverdet og kan trekkes gjennom for hånd. Ved driftstemperatur forlenger sagkjedet seg og henger ned.
 - Sagkjedets drivledd må ikke stikke ut av rillen på undersiden av sverdet - sagkjedet kunne ellers sprette av.
2. Stram sagkjedet etter behov se *Kapittel 4.3.2 "Stramme og slakke sagkjedet (17)", side 278.*

7.4 Arbeide med påsettbart hekksaks

- Bring hekkesaksen i ønsket helling.
- Den maksimale kutteditometeren er avhengig av tresort, alder, fuktighetsinnholdet og hardheten til treet. Kort derfor veldig tykke grener til ønsket lengde med en rydningsaks før du bruker hekksaksen.
- Hekksaksen kan takket være sine dobbeltsidige kniver føres fram og tilbake eller pendelende fra en side til den andre.
- Skjær først sidene til hekken og deretter overkanten.
- Skjær hekken nedenfra og opp.
- Skjær hekken trapesformet. Dette hindrer at den nedre delen av hekken blir snau pga. mangel på lys.
- Spenn en hjelpesnor over lengden til hekken hvis du ønsker å stusse overkanten av hekken jevn.

8 VEDLIKEHOLD OG PLEIE

⚠ ADVARSEL! Fare for kuttskader. Fare for kuttskader ved inngripen i skarpe og bevegelige apparatdeler samt i skjæreverktøyet.

- Slå alltid av apparatet før vedlikeholds-, pleie- og rengjøringsarbeider.
- Bruk alltid vernehansker ved vedlikeholds-, stelle- og rengjøringsarbeider.
- Ikke utsett apparatet for fukte.
- Rengjør plastdeler med en klut. Bruk ikke rengjørings- eller løsningsmidler nå du gjør dette.
- Kontroller elektriske kontakter for korrosjon, ev. rengjør dem med en fin pensel og deretter spray inn med kontaktspray.

8.1 Motorenhet (23, 24)

8.1.1 Rengjøring av luftfilter (23)

⚠ ADVARSEL! Fare for motorskader. Drift av motoren uten luftfilter fører til alvorlige motorskader!

- Bruk aldri apparatet uten luftfilteret.
- Rengjør luftfilteret regelmessig.
- Skift ut skadet luftfilter.

1. Fjern stjerneskruen (23/1)
2. Ta av dekslet (23/2).
3. Ta ut luftfilteret (23/3).
4. Rengjør luftfilter med såpe og vann. Ikke bruk bensin!

- La luftfilteret tørke.
- Sett inn luftfilter igjen i motsatt rekkefølge.

8.1.2 Sette i drivstoffilter

ADVARSEL! Fare for motorskader. Drift av motoren uten drivstoffilter fører til alvorlige motorskader!

- Bruk aldri apparatet uten drivstoffilter.
- Rengjør drivstoffilter regelmessig.
- Skift ut skadet drivstoffilter.

- Ta tankklokke helt ut.
- Tapp av eksisterende drivstoff i en egnet beholder.
- Trekk filteret ut av tanken med en trådkrok.
- Trekk av filteret med en dreierende bevegelse.
- Skift filter.

8.1.3 Forgasserinnstilling

Forgasseren er optimalt stilt inn fra fabrikken.

8.1.4 Skifte tennplugg (24)

For elektrodeavstanden se tekniske data.

- Trekk til tennpluggen med et tiltrekkingsmoment på 12-15 Nm.
- Sett tennpluggkontakten på tennpluggen.

8.2 Påsettbar gress- og plentrimmer

8.2.1 Rengjøre skjoldet

f MERK Rengjør skjoldet regelmessig for å unngå skafet overophettes.

- Slå av apparatet.
- Fjern gressrester forsiktig med en skruetrekker eller lignende.

8.2.2 Kvesse trådkutter (26)

- Løsne festeskruer (26/1).
- Sett trådkutteren (26/2) fast i en skruestikke og slip den med en flat fil. Fil kun i én retning!
- Fest trådkutteren med festeskruene igjen på skjoldet (26/3). Trekk festeskruene fast til.

8.2.3 Skifte trådkutter (26)

- Løsne festeskruer (26/1).
- Fest den nye trådkutteren med festeskruene på skjoldet (26/3). Trekk festeskruene fast til.

8.2.4 Utskiftning av knivblad

Utskiftning av knivblad: se *Kapittel 4.2.4 "Montere knivbladet (13)", side 278.*

8.3 Påsettbar beskyringsmaskin

8.3.1 Fyll på sagkjedeolje (20)

Sagkjedeoljen følger ikke med ved levering!

ADVARSEL! Fare for skader på apparatet.

Bruk av apparatet uten sagkjedeolje fører til skader på sagkjedet og sverdet.

- Bruk aldri apparatet uten sagkjedeolje.
- Fyll sagkjedeolje i oljetanken før arbeidet begynner, og kontroller oljenivået under arbeidet.
- Kontroller minst før hver gang arbeidet begynner om kjedesmøringen fungerer.

Livslengden og skjæreeffekten til sagkjedet er avhengig av optimal smøring. Under drift blir sagkjedet automatisk fuktet med olje.

ADVARSEL! Fare for skader på apparatet.

Bruk av gammel olje til kjedesmøring fører til for tidlig slitasje av sverdet og sagkjedet på grunn av metallrestene som oljen inneholder. I tillegg bortfaller produsentens garanti.

- Bruk aldri gammel olje, men bare biologisk nedbrytbar sagkjedeolje.

ADVARSEL! Fare for miljøskader. Bruk av mineralbasert olje for kjedesmøringen fører til alvorlige miljøskader.

- Bruk aldri mineralbasert olje, men bare biologisk nedbrytbar sagkjedeolje.

Kontroller oljenivået før arbeidet begynner, og fyll på sagkjedeolje etter behov:

- Kontroller oljenivået i oljetanken. Det må alltid være synlig olje. Minimalt og maksimalt oljenivå må ikke overskrides.
- Sett og hold beskyringsmaskinen vannrett på et fast underlag.
- Rengjør apparatet rundt oljetankklokke (20/1).
- Skru av oljetankklokke (20/1).
- Fyll oljetanken med biologisk nedbrytbar sagkjedeolje. Ikke fyll på for mye!
 - Bruk trakt for enklere påfylling.
 - Det må ikke komme smuss i oljetanken.
- Skru oljetankklokke (20/1) på igjen.

8.3.2 Regulere og kontrollere kjedesmøring

Regulere kjedesmøring

Kjedesmøringen er stilt inn fra fabrikken. Avhengig av tresort og arbeidsteknikker kan oljemengden variere og må korrigeres.

1. Reguler kjedesmøringen ved hjelp av justeringskruen som befinner seg under apparatet.

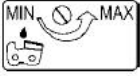

- Drei mot klokken = stor oljemengde (MAX)
- Drei med klokken = liten oljemengde (MIN)

Kontrollere kjedesmøring

ADVARSEL! Fare for skader på apparatet.

Berøring av bakken fører uunngåelig til at sagkjedet sløves.

- Ikke la kjedet berøre bakken, og hold en sikkerhetsavstand på 20 cm.

1. Slå på maskinen.
2. Hold tuppen av sverdet i retning av en eske eller papir på bakken.
 - Hvis et økende oljespor vises, fungerer kjedesmøringen feilfritt.
 - Hvis intet oljespor vises til tross for at oljetanken er full: Rengjør oljepåfyllingshullet i apparatet og sporet i sverdet.

Hvis dette ikke løser problemet, vennligst kontakt vr ansvarlige kundeservice.

8.3.3 Skifte sagkjede og sverd

Skifte sagkjede og sverd

Sagkjedet og sverdet er utsatt for stor slitasje. Skift sagkjedet og sverdet omgående når de ikke lenger sikrer en feilfri funksjon.

Merk: *Reservekjedet til beskæringsmaskinen (art.-nr.: 112972) kan bestilles separat.*

8.3.4 Vende sverdet

For unngå at sverdet blir slitt p en side bør du snu det hver gang du skifter kjede.

8.3.5 Kvesse sagkjedet

⚠ FORSIKTIG! Fare for personskader pga. tilbakeslag. Skadde eller feilaktig kvassedde sagkjeder øker faren for tilbakeslag! Dette kan føre til store skader.

- Rengjør sagkjedet regelmessig.
- Kontroller sagkjedet regelmessig for skader, og skift det ut ved behov.
- Når du ikke er vandt med kvessing av et sagkjede: Ta kontakt med kundeservice.

Sagkjedet skal kvesses i følgende tilfeller:

- Trestøv slynges opp i stedet for trespon.

- Beskæringsmaskinen må trykkes mot treet mens du skjærer.

For uerfarne brukere: Få en fagmann/kundeservice til å kvesse sagkjedet. Hvis du kvesser sagkjedet selv, overhold følgende verdier. Tilbehør får du hos forhandleren.

Sagkjedetype	Oregon 91 P0
Rund fil	Ø 5,5 mm (7/32")
Dybdebegrenseravstand T	0,64 mm (.025")
Kvessevinkel	25°
Brystvinkel	60°
Høvletannlengde a	min. 3 mm

! MERK Ta av lite materiale ved kvessing! Vi anbefaler bruken av et kjedeslipeapparat for å slippe sagkjedet.

8.3.6 Rengjøre sverdet

1. Rengjør sverdet og sporet i sverdet samt oljeutløpsåpningen regelmessig.
2. Fjern grat som er dannet av sagkjedet på sverdet med en flatfil.
3. Snu sverdet etter hvert kjedeskift/kjedekvessing for å unngå slitasje på en side.

8.3.7 Kontrollere og rengjøre drivkjedejulet

Slitasjen på drivkjedejulet (19/2) er særdeles stor. Derfor:

1. Kontroller tennene på drivkjedejulet regelmessig for slitasje eller skader.
2. Rengjør drivkjedejulet og sverdfestet med en børste.

! MERK Et slitt eller skadet drivkjedejulet reduserer levetiden til sagkjedet og må derfor skiftes omgående av kundeservice.

8.4 Påsettbar hekksaks

8.4.1 Smøre det svingbare hodet (21)

Det svingbare hodet skal smøres på de tre smøreniplene med miljøvennlig smørefett hver 20. driftstime.

9 OPPBEVARING

⚠ ADVARSEL! Brann- og eksplosjonsfare.

Bensin og olje er svært lettantennelig. En brann kan føre til alvorlige skader.

- Lagre ikke apparatet i nærheten av åpne flammer eller varmekilder.
- Lagre ikke apparatet i et rom hvor det brukes elektroverktøy.

Etter bruk skal maskinen rengjøres grundig, og – hvis montert – sett på alle beskyttelsesdekslene igjen. Oppbevar apparatet på et tørt sted som kan låses og som er utenfor rekkevidden til barn. Hvis du ikke skal bruke apparatet på 2 – 3 måneder, er følgende arbeider nødvendige for å unngå skader:

1. Tøm drivstofftanken.
2. Start motoren og la den gå i tomgang til den stanser.
3. La motoren bli kald.
4. Skru ut tennpluggen med en tennpluggnøkkel.
5. Fyll én teskje 2-taktsolje i brennkammeret.
6. Trekk flere ganger langsomt i startsnoren for å fordele oljen inne i motoren.
7. Skru tennpluggen inn igjen.
8. Rengjør apparatet:
 - Rengjør hele apparatet og tilbehørsdelene med en myk børste eller en fille. Bruk ikke bensin eller andre løsningsmidler!
 - Ikke rens apparatet med flytende vann eller høytrykkspyler.
 - Fjern smuss fra apparatåpningene. Ikke dekk til lufteåpningene til motorkjølingen.
 - Hold håndtakene frie for olje og fett. Vann, løsemiddel og poleringsmiddel skal ikke brukes.
9. Lagre apparatet på et mest mulig tørt sted.

10 NY IGANGSETTING

Etter bruk skal maskinen rengjøres grundig, og – hvis montert – sett på alle beskyttelsesdekslene

igjen. Oppbevar apparatet på et tørt sted som kan låses og som er utenfor rekkevidden til barn.

1. Ta ut tennpluggen.
2. Trekk hurtig i startsnoren for å fjerne oljereseter fra brennkammeret.
3. Rengjør tennpluggen, kontroller elektrodeavstand, bytt ved behov.
4. Gjør apparatet klart til bruk.
5. Fyll tanken med riktig drivstoff- oljeblanding.

11 AVFALLSHÅNDTERING



- Bensin og motorolje hører ikke til i husholdningsavfallet eller avløpet, men skal tilføres atskilt for avfallshåndtering eller deponering!
- Før avfallsbehandling av apparatet må drivstofftanken og motoroljeholderen tømmes!
- Emballasje, maskin og tilbehør er laget av gjenvinnbare materialer og skal deponeres tilsvarende.

12 TILLEGGSSINFORMASJON FOR CO₂-VERDIER

Etter artikkel 43, avsnitt 4 EUs forordning 2016/1628 er vi forpliktet til å gjøre de registrerte CO₂-verdiene innenfor rammen av EU-typegodkjenningen tilgjengelige.

CO₂-verdiene til Honda-motorene med EU-typegodkjenning er publisert på <https://www.al-ko.com/shop/media/al-ko-engines/co2.pdf>.

Denne CO₂-målingen er resultatet av testing av en (stam-)motor, som er representativ for denne motortypen hhv. motorfamilien, i en fast testsyklus under laboratorieforhold, og utgjør ingen uttrykkelig eller implisitt garanti for ytelsen til en konkret motor.

13 KUNDESERVICE/SERVICE

Ved spørsmål om garanti, reparasjon eller reservedeler henvend deg til det nærmeste AL-KO serviceverkstedet. Dette finner du på Internett på følgende adresse:

www.al-ko.com/service-contacts

14 GARANTI

Vi utbedrer eventuelle material- eller produksjonsfeil på maskinen innenfor den lovmessige foreldelsesfristen for mangelskrav ved at vi velger å foreta en reparasjon eller levere et nytt produkt. Foreldelsesfristen fastlegges ut fra gjeldende lovgivning i landet hvor maskinen ble kjøpt.

Vår garanti gjelder kun ved:

- overholdelse av bruksanvisningen
- Sakkyndig behandling
- Bruk av originale reservedeler

Garantien gjelder ikke ved:

- Egenutførte reparasjonsforsøk
- Egenutførte tekniske endringer
- Ikke tiltenkt bruk

Følgende omfattes ikke av garantien:

- Lakkskader som skyldes normal slitasje
- Slitasjedeler som på reservedelskortet er merket med ramme

Garantitiden begynner å løpe med kjøpet til den første sluttbrukeren. Fakturadatoen er utslagsgivende. Ved garantikrav henvender du deg til din forhandler eller til nærmeste autoriserte kundeservice med denne garantierklæringen og den originale kvitteringen. De lovbestemte mangelfordringene fra kjøper overfor selger forblir uberørt gjennom denne erklæringen.

KÄÄNNÖS ALKUPERÄISESTÄ KÄYTTÖOHJEESTA

Sisällysluettelo

1	Tietoa käyttöohjeesta.....	287	4.2	Raivauspää ja ruohotrimmeri (03,04)	293
1.1	Otsikkosivun symbolit.....	287	4.2.1	Suojakilven asennus (08).....	293
1.2	Merkkien selitykset ja huomiosanat ...	287	4.2.2	Siimakelan asennus (11)	293
2	Tuotekuvaus	287	4.2.3	Siiman vaihtaminen (12)	293
2.1	Käyttötarkoitus	287	4.2.4	Terän asennus (13).....	294
2.2	Mahdollinen ennakoitavissa oleva väärä käyttö.....	288	4.3	Oksasaha (05).....	294
2.3	Jäännösriskit	288	4.3.1	Terälevyn ja teräketjun asennus (16-20)	294
2.4	Turva- ja suojalaitteet.....	288	4.3.2	Teräketjun kiristäminen ja löy- sentäminen (17)	294
2.5	Laitteessa käytettävät merkinnät.....	288	4.4	Pensasleikkuri (14,15).....	294
2.6	Tuotteen kuva (01–06).....	289	5	Polttoaineet	295
2.7	Toimitussisältö	289	5.1	Polttoainesekoituksen valmistaminen	295
3	Turvallisuusohjeet.....	290	5.2	Polttoaineen sekoitusosuudet.....	295
3.1	Yleiset turvallisuusohjeet.....	290	6	Käyttöönotto	295
3.1.1	Käyttäjät.....	290	6.1	Valmistelut	295
3.1.2	Henkilönsuojaimet	290	6.2	Moottorin käynnistäminen/sammutta- minen (22)	295
3.1.3	Turvalliset työolosuhteet.....	290	7	Käyttö	296
3.1.4	Ihmisten ja eläinten turvallisuus sekä omaisuuden varjeleminen ...	290	7.1	Ruohotrimmerin käyttö	296
3.1.5	Laiteturvallisuus.....	290	7.1.1	Leikkaaminen	296
3.1.6	Tärinäkuormitus.....	290	7.1.2	Siiman pidentäminen (25).....	296
3.1.7	Melukuormitus	291	7.2	Raivauspään käyttö	296
3.1.8	Bensiinin ja öljyn käsittely.....	291	7.2.1	Takapotkun välttäminen.....	296
3.2	Raivauspäätä ja ruohotrimmeriä kos- kevat turvallisuusohjeet.....	292	7.2.2	Niittäminen	296
3.3	Oksasahaa koskevat turvallisuusoh- jeet	292	7.3	Oksasahan käyttö.....	297
3.4	Pensasleikkuria koskevat turvalli- suusohjeet.....	292	7.3.1	Takapotkun välttäminen.....	297
4	Asennus.....	293	7.3.2	Ketjun kireyden tarkistaminen.....	297
4.1	Moottoriyksikkö	293	7.4	Pensasleikkurin käyttö.....	297
4.1.1	Kahvan asennus (07)	293	8	Huolto ja hoito	297
4.1.2	Kaksiosaisen varren asennus (09,10)	293	8.1	Moottoriyksikkö (23,24)	297
4.1.3	Kaksiosaisen varren irrotus (09,10)	293	8.1.1	Ilmansuodattimen puhdistus (23)	297
4.1.4	Jatkovarren asennus	293	8.1.2	Polttoainesuodattimen asettami- nen paikalleen	298
4.1.5	Kantohihnan kiinnittäminen pe- ruslaitteeseen	293	8.1.3	Kaasuttimen säätö	298
			8.1.4	Sytytystulpan vaihtaminen (24)....	298
			8.2	Raivauspää ja ruohotrimmeri.....	298
			8.2.1	Suojakilven puhdistaminen	298



8.2.2	Siiman katkaisimen teroitus (26) .	298
8.2.3	Siiman leikkuuterän vaihto (26) ...	298
8.2.4	Terän vaihto.....	298
8.3	Oksasaha	298
8.3.1	Teräketjuöljyn lisääminen (20).....	298
8.3.2	Ketjuvoitelun säätö ja tarkastus ...	299
8.3.3	Teräketjun ja terälaipan vaihtaminen.....	299
8.3.4	Terälaipan kääntäminen	299
8.3.5	Teräketjun teroittaminen.....	299
8.3.6	Terälaipan puhdistaminen	299
8.3.7	Vetopyörän tarkistaminen ja puhdistaminen	299
8.4	Pensasleikkuri.....	300
8.4.1	Kääntöpään voitelu (21)	300
9	Säilytys	300
10	Käyttöönotto säilytyksen jälkeen.....	300
11	Hävittäminen	300
12	CO2-arvoihin liittyviä lisätietoja	300
13	Asiakaspalvelu ja huolto	300
14	Takuu ja tuotevastuu	301

1 TIETOA KÄYTTÖOHJEESTA

- Saksankielinen versio on alkuperäinen käyttöohje. Kaikki muut kieliversiot ovat alkuperäisen käyttöohjeen käännöksiä.
- Säilytä käyttöohje aina siten, että voit tarvittaessa tarkistaa siitä tarvitsemasi laitetta koskevat tiedot.
- Luovuta käyttöohje aina laitteen mukana.
- Lue käyttöohjeeseen sisältyvät turvallisuusohjeet ja varoitukset ja noudata niitä.

1.1 Otsikkosivun symbolit

Symboli	Merkitys
	Lue tämä käyttöohje ehdottomasti huolellisesti läpi ennen käyttöönottoa. Käyttöohjeen lukeminen on laitteen turvallisen ja häiriöttömän käytön edellytys.

Symboli	Merkitys
	Käyttöohje
	Älä käytä bensiinillä toimivaa laitetta avotulen tai lämmönlähteiden läheisyydessä.

1.2 Merkkien selitykset ja huomiosanat

⚠ VAARA! Tarkoittaa välittömän vaaran aiheuttavaa tilannetta, joka aiheuttaa kuoleman tai vakavan loukkaantumisen, jos sitä ei vältetä.

⚠ VAROITUS! Tarkoittaa mahdollisesti vaarallista tilannetta, joka voi aiheuttaa kuoleman tai vakavan loukkaantumisen, jos sitä ei vältetä.

⚠ VARO! Tarkoittaa mahdollisesti vaarallista tilannetta, joka voi aiheuttaa lievän tai keskivaikean loukkaantumisen, jos sitä ei vältetä.

⚠ HUOMAUTUS! Tarkoittaa tilannetta, joka voi aiheuttaa aineellisia vahinkoja, jos sitä ei vältetä.

i HUOMAUTUS Lisätietoja laitteesta ja sen käytöstä.

2 TUOTEKUVAUS

2.1 Käyttötarkoitus

Multitool BC 260 MT -peruslaitteessa voidaan käyttää seuraavia lisälaitteita:

- Jatkovarsi (02)
- Raivauspää (03) vahvavartisten viherkasvien ja vastaavan kasvuston niittämiseen.
- Ruohotrimmeri (04) pehmeän ruohon ja vastaavan kasvuston leikkaamiseen.
- Oksasaha (05) on tarkoitettu tukevasti juurtuneiden puiden ja muiden puuvartisten kasvien oksien karsimiseen maasta käsin.
- Pensasleikkuri (06) on tarkoitettu pensasaitojen ja pensaiden ohuiden oksien ja nuorten versojen leikkaamiseen maasta käsin.

Peruslaite ja lisälaitteet on tarkoitettu ainoastaan yksityiskäyttöön ulkona: Kaikenlainen muu käyttö ja laitteeseen tehtävät muutokset ja lisäykset katsotaan käyttötarkoituksesta poikkeavaksi käytöksi, jonka seurauksena on takuun raukeaminen, vaatimustenmukaisuuden menettäminen (CE-merkki) sekä valmistajan kaikenlaisen vastuun

raukeaminen käyttäjälle tai ulkopuolisille aiheutuvista vahingoista.

2.2 Mahdollinen ennakoitavissa oleva väärä käyttö

Laitetta ei ole tarkoitettu ammattimaiseen käyttöön julkissa puistoissa ja urheilukentillä eikä maa- ja metsätaloudessa.

Oksasahan ja pensasleikkurin yhteydessä saa käyttää vain yhtä jatkovartta, vaikka niitä olisi saatavilla useampia.

Raivauspää ja ruohotrimmeri

- Laitteella ei saa leikata pensaita, pensasaitoja, puita tai kukkia.
- Laitetta ei saa nostaa irti maasta leikkaamisen aikana.
- Vain valmistajan alkuperäisterien käyttö va-raosina on sallittu (terä, siimakela).

Oksasaha

- Älä sahaa oksia, jotka ovat suoraan tai terävässä kulmassa itsesi tai muiden henkilöiden yläpuolella.
- Laitetta ei saa käyttää tikkailla seisten.
- Laitteella ei saa sahata rakennusmateriaaleja tai muoveja
- Älä käytä käytettyä öljyä tai mineraaliöljyä.

Pensasleikkuri

- Pensasleikkuria ei saa koskaan painaa leikat-tavien oksien läpi nopeasti ja liiallista voimaa käyttäen. Sovita työliikkeet laitteen nopeuden mukaan.
- Teräpalkkiin juuttuneita oksia ei saa koskaan poistaa laitteen käydessä.
- Laitetta ei saa käyttää tikkailla seisten.
- Älä leikkaa laitteella ruohoa tai nurmikon reu-noja äläkä silppua kompostimateriaalia.

2.3 Jäännösriskit

Asianmukaisesti käytettynäkin laitteeseen liittyy aina tiettyjä jäännösriskejä, joita ei voida kokoa-naan sulkea pois. Laitteen tyyppi ja rakenteen vuoksi seuraavia jäännösriskejä voi esiintyä käyt-tävän mukaan:

- Käden ja käsivarren liikkeet voivat aiheuttaa vammoja, jos laitetta käytetään pitkään ja sitä ei ole hoidettu tai huollettu oikein.
- Palovammojen vaara, älä kosketa kuumia osia.
- Tulipalovaara.

Raivauspää ja ruohotrimmeri

- Leikattavan materiaalin sinkoutuminen ja lei-kattavan materiaalin hiukkasten hengittäminen
- viiltovammat raajojen osuessa pyörivään sii-maan.
- Vakavien jalkavammojen vaara, jos ne kos-kettavat leikkurin teräosia.

Oksasaha

- Kosketus lentelevään sahanpuruun ja sahan-purujen ja öljyisen pölyn hengittäminen
- teräketjun tai sen osien sinkoamisen aiheut-tamat vammat
- teräketjun aiheuttamat leikkaantumishaavat.

Pensasleikkuri

- Koskettaminen putoaviin ja sinkoaviin leikat-tuihin oksiin
- Koskettaminen jännityksessä oleviin oksiin
- Teräpalkin aiheuttamat viiltohaavat
- Teräpalkista irtoavien osien aiheuttamat vam-mat

2.4 Turva- ja suojalaitteet

VAROITUS! Loukkaantumisvaara. Vialli-set turvalaitteet ja suojuukset sekä turvalaitteiden ja suojusten poistaminen käytöstä voivat aiheut-taa vakavia vammoja.

- Korjauta vialliset turvalaitteet ja suojuukset.
- Älä koskaan poista turvalaitteita tai suojuksia toiminnasta.

2.5 Laitteessa käytettävät merkinnät

Symboli	Merkitys
	Käsittele erityisen varovasti!
	Lue käyttöohje ennen käyttöönot-toa!
	

Symboli	Merkitys
	Käytä suojakypärää, kuulonsuojaimia ja silmäsuojusta!
	
	Käytä suojakäsineitä!
	
	Käytä tukevia kenkiä!
	
	Sinkoilevien kappaleiden aiheuttama vaara!
	
	Muiden ihmisten kuin käyttäjän oleskelu laitteen läheisyydessä alle 15 metrin säteellä on kielletty.
	Ruohoraivaussahaan ei missään tapauksessa saa asentaa sahanterrää!
	Jälkikäynnin aiheuttama vaara.
	Muiden ihmisten kuin käyttäjän oleskelu laitteen läheisyydessä alle 15 metrin säteellä on kielletty.

Symboli	Merkitys
	Noudata 15 m:n vähimmäisetäisyyttä jännitteisiin johtoihin!
	Kuumia pintoja. Älä koske!
	Tulipalovaara! Käsittele bensiiniä erityisen varovasti!

2.6 Tuotteen kuva (01–06)

Nro	Osa
1	Bensiinimoottori
2	Kantohihnan silmukka
3	Kaasun lukituskahva
4	Kaasukahva
5	START/STOPP-kytkin
6	Kahva
7	Kaksiosaisen varren kiinnitysosa
8	Kaksiosainen varsi
9	Suojakilpi
10	Siiman katkaisin
11	Siimapää
12	Terä

2.7 Toimitussisältö

Toimitus sisältää tässä mainitut osat. Tarkista, ovatko kaikki osat mukana:

- Multitool
- Raivauspää ja ruohotrimmeri
- Oksasaha
- Pensasleikkuri
- Jatkovarsi
- Kantohihna
- Työkalusarja: Kuusiokulma-avain, sytytystulppa-avain, kiintoavain, sokka, viila

3 TURVALLISUUSOHJEET

3.1 Yleiset turvallisuusohjeet

- Tarkista, että laitteessa ei ole vaurioita:
 - Tarkista, toimivatko liikkuvat osat moitteettomasti ja jumittamatta, ja onko osissa vaurioita. Kaikkien osien on oltava asennettu oikein ja täytettävä kaikki määräykset. Näin varmistetaan laitteen moitteeton toiminta.
 - Vaurioituneet tai epäselvät turvatarrat on vaihdettava.
- Älä jätä työkalua kiinni laitteeseen! Tarkista aina ennen laitteen käynnistämistä, että kaikki työkalut on irrotettu.
- Älä tee laitteelle muita kuin Huolto-luvussa kuvattuja korjaustoimia. Korjausasioissa ota suoraan yhteyttä valmistajaan tai asiasta vastaavaan asiakaspalveluun.
- Laitteen saa korjata vain valmistaja tai sen valtuuttama huoltoyritys.

3.1.1 Käyttäjät

- Laitetta eivät saa käyttää alle 16-vuotiaat nuoret tai henkilöt, jotka eivät ole lukeneet käyttöohjetta. Noudata mahdollisia käyttäjän vähimmäisiä koskevia kansallisia turvallisuusmääräyksiä.
- Laitetta ei saa käyttää alkoholin, huumeiden tai lääkkeiden vaikutuksen alaisena.

3.1.2 Henkilönsuojaimet

- Pään ja raajojen vammojen sekä kuulovaurioiden välttämiseksi on käytettävä määräysten mukaista vaateetusta ja suojavarustusta.
- Käytettäviä henkilönsuojaimia ovat:
 - suojakypärä, suojalasit ja hengityssuojain
 - pitkät housut ja tukevat kengät
 - huolto- ja hoitotöissä: suojakäsineet

3.1.3 Turvalliset työolosuhteet

- Työskentele vain päivänvalossa tai erittäin kirkkaassa keinovalaistuksessa.
- Ennen kuin aloitat työskentelyn, poista työskentelyalueelta vaaralliset esineet, esim. oksat, lasin- ja metallinkappaleet, kivet.
- Varmista tukeva asento.

3.1.4 Ihmisten ja eläinten turvallisuus sekä omaisuuden varjeleminen

- Käytä laitetta vain niihin töihin, joihin se on tarkoitettu. Käyttötarkoituksesta poikkeava

käyttö voi aiheuttaa vammoja ja aineellisia vahinkoja.

- Kytke laite päälle vain, kun työskentelyalueella ei ole henkilöitä tai eläimiä.
- Noudata turvaetäisyyttä ihmisiin ja eläimiin. Kytke laite pois päältä, jos ihmisiä tai eläimiä tulee lähietäisyydelle.
- Älä koskaan suuntaa moottorin pakoputkea ihmisiin tai eläimiin taikka herkästi syttyviin aineisiin tai esineisiin.
- Älä tartu imu- ja tuuletusritilään moottorin ollessa käynnissä. Pyörivät laitteen osat voivat aiheuttaa vammoja.
- Kytke laite pois päältä aina, kun et käytä sitä – esimerkiksi siirtyessäsi työskentelyalueelta toiselle, huolto- ja puhdistustöiden ajaksi sekä bensiini-öljyseoksen lisäämistä varten.
- Tapaturman sattuessa kytke laite välittömästi pois päältä lisävammojen ja -vaurioiden välttämiseksi.
- Älä käytä laitetta, jos siinä on kuluneita tai vioittuneita osia. Kuluneet tai vioittuneet laitteen osat voivat aiheuttaa vakavia vammoja.
- Säilytä laite lasten ulottumattomissa.

3.1.5 Laiteturvallisuus

- Käytä laitetta vain seuraavin edellytyksin:
 - Laite ei ole likainen.
 - Laitteessa ei ole minkäänlaisia vaurioita.
 - Kaikki hallintalaitteet toimivat.
- Pidä laitteen kaikki kahvat kuivina ja puhtaina.
- Älä ylikuormita laitetta. Se on tarkoitettu kevyeen työskentelyyn yksityiskäytössä. Ylikuormitus vaurioittaa laitetta.
- Älä käytä laitetta, jos siinä on kuluneita tai vioittuneita osia. Vaihda vioittuneiden osien tilalle aina valmistajan alkuperäiset varaosat. Jos laitetta käytetään, vaikka siinä on kuluneita tai viallisia osia, valmistajalle ei voida esittää takuuvaatimuksia.

3.1.6 Tärinäkuormitus

- Tärinän aiheuttama vaara
Laitetta käytettäessä esiintyvä todellinen tärinätaaso voi poiketa valmistajan ilmoittamasta arvosta. Ota huomioon seuraavat tärinään vaikuttavat seikat ennen laitteen käyttöä ja laitetta käytettäessä:
 - Käytetäänkö laitetta sen käyttötarkoituksen mukaisesti?

- Leikataanko tai työstetäänkö kasviaines- ta oikein?
 - Onko laite asianmukaisessa käyttökun- nossa?
 - Onko terä teroitettu kunnolla ja onko lait- teessa paikallaan oikeanlainen terä?
 - Ovatko kahvat ja mahdolliset tärinänvai- mennuskahvat (lisävaruste) paikallaan, ja onko ne liitetty laitteeseen pitävästi?
 - Käytä laitetta ainoastaan kunkin työtehtävän vaatimalla polttomoottorin kierrosluvulla. Vält- tä enimmäiskierrosluvun käyttöä melun ja tärinän vähentämiseksi.
 - Epäasianmukainen käyttö ja huolto voivat li- sätä laitteen synnyttämään melua ja tärinää. Ne aiheuttavat haittaa terveydelle. Kytke laite tällöin välittömästi pois päältä ja korjauta se valtuutetussa huoltokorjaamossa.
 - Tärinän aiheuttama kuormitus määräytyy suoritettavan työn ja laitteen käyttötavan mu- kaan. Arvioi sopiva käyttötapa ja pidä tarvitta- vat tauot. Tämä vähentää työn aikana synty- vää tärinäkuormituksen kokonaismäärää huomattavasti.
 - Laitteen pitkäaikainen käyttö altistaa käyttä- jän tärinälle ja voi aiheuttaa verenkiertohäiri- öitä (valkosormisuutta). Riskin pienentämi- seksi käytä käsineitä ja pidä kätesi lämpimi-nä. Jos valkosormisuuden oireita esiintyy, ha- keudu välittömästi lääkärin hoitoon. Oireita ovat mm. tunnotomuus, herkkyyden häviämi- nen, pistely, kutina, särky, voimien vähenemi- nen sekä ihon värin tai kunnan muuttuminen. Tavallisesti oireet ilmenevät sormissa, käm- menissä tai pulssissa. Mitä matalampi lämpö- tila (alle n. 10 °C), sitä suurempi vaara.
 - Pidä työpäivien aikana riittävän pitkiä taukoja, jotta ehdiit toipua melun ja tärinän vaikutuk- sista. Suunnittele työt niin, että voimakkaasti tarisevien laitteiden käyttö jakautuu useille päiville.
 - Jos laitetta käyttäessäsi havaitset käsissäsi epämiellyttäviä tuntemuksia tai värimuutok- sia, keskeytä työskentely välittömästi. Pidä riittävästi taukoja. Jos taukoja ei ole tarpeek- si, seurauksena voi olla kämmenien ja käsi- varsien tärinäoireyhtymä.
 - Minimoi tärinälle altistumisen riskit. Huolla lai- tetta käyttöohjeen mukaisesti.
 - Jos laitetta käytetään usein, tiedustele jäl- leenmyyjältäsi tärinää vaimentavia tarvikkei- ta, kuten erikoiskahvoja.
 - Kirjaa työsuunnitelmaan tärinäkuormitusta ra- joittavat toimenpiteet.
- ### 3.1.7 Melukuormitus
- Laite aiheuttaa väistämättä tiettyä melukuormi- tusta. Tee melua aiheuttavat työt aikoina, jolloin niiden tekeminen on sallittua ja suositeltavaa. Pi- dä kiinni mahdollisista hiljaisuusajoista ja rajaa työn kesto minimiin. Laitteen käyttäjän ja sen lä- heisyydessä oleskelevien on käytettävä asianmu- kaisia kuulonsuojaimia.
- ### 3.1.8 Bensiinin ja öljyn käsittely
- Räjähdytys- ja palovaara:
Bensiini-ilmaseoksen pääsy ilmaan synnyttää räjähtävän ilmaseoksen. Jos polttoainetta kä- sitellään epäasianmukaisesti, sen leimahta- minen, räjähtäminen tai syttyminen voivat ai- heuttaa vakavia vammoja tai kuoleman. Ota huomioon seuraavat ohjeet:
 - Älä tupakoi bensiiniä käsitellessäsi.
 - Käsittele bensiiniä aina ulkosalla, ei kos- kaan suljetuissa sisätiloissa.
 - Seuraavia toimintaohjeita on ehdotto- masti noudatettava.
 - Kuljeta ja säilytä bensiiniä ja öljyä ainoastaan niille tarkoitetuissa astioissa. Varmista, että lapset eivät pääse käsiksi varastoituu ben- siiniin tai öljyyn.
 - Maaston saastumisen estämiseksi eli ympä- ristön suojelemiseksi varmista, ettei bensiiniä tai öljyä ei tankkaamisen yhteydessä pääse maahan. Käytä tankkaamiseen suppiloa.
 - Älä koskaan tankkaa laitetta suljetussa tilas- sa. Bensiinihöyryjä voi kerrostua lattian pääl- le, ja ne voivat leimahtaa tai jopa räjähtää.
 - Jos bensiiniä läikkyä, pyyhi se välittömästi pois laitteen päältä ja maasta. Anna bensiinin pyyhkimiseen käyttämiesi kangaskappalei- den kuivua hyvin tuuletetussa paikassa ja hä- vitä ne vasta sitten. Muuten ne voivat syttyä äkillisesti itsestään.
 - Läikkyneestä bensiinistä muodostuu bensii- nihöyryjä. Sen vuoksi älä käynnistä laitetta läikkymisspaikassa vaan vähintään 3 metrin päässä siitä.
 - Vältä ihokosketusta mineraaliöljytuotteisiin. Älä hengitä bensiinihöyryjä sisään. Käytä tan- katessasi aina suojakäsineitä. Vaihda ja puh- dista suojavaatetus säännöllisesti.
 - Varmista, ettei bensiiniä päädy vaatteillesi. Jos bensiiniä on päässyt vaatteillesi, vaihda ne välittömästi.

- Älä koskaan tankkaa laitetta moottorin käydessä tai ollessa kuumentunut.

3.2 Raivauspäätä ja ruohotrimmeriä koskevat turvallisuusohjeet

- Pidä laitteesta kiinni molemmilla käsillä työn aikana.
- Pidä kädet ja jalat loitolla leikkuulaitteistosta erityisesti moottoria käynnistettäessä.
- Odota leikkuulaitteiston pysähtymistä moottorin sammuttamisen jälkeen.
- Moottorin ja leikkuulaitteiston on oltava pysähdyksissä leikkuujäämiä poistettaessa.
- Älä kosketa leikkuusiimaa paljain käsin viiltohaavojen vaaran vuoksi.
- Kun uusi siima on vedetty ulos, aseta laite aina normaaliin työskentelyasentoon ja käynnistä se vasta sitten.
- Metallisiiman käyttö on kielletty!
- Älä anna leikatun leikkuujäämien kertyä suojakilpeen, leikkuulaitteistoon tai moottoriin.
- Jos et ole aiemmin käyttänyt tällaista laitetta, harjoittele käyttöä ensin käynnistämättä moottoria.
- Työskentely rinteessä:
 - Älä käytä laitetta liukkaassa mäessä tai rinteessä.
 - Työskentele rinteessä aina poikittain, älä ylhäältä alaspäin tai päinvastoin.
 - Seiso aina leikkuulaitteistoa alempana.
- Jos laite osuu johonkin esineeseen:
 - Sammuta moottori.
 - Tarkista, onko laite vaurioitunut.
- Asenna terä tukevasti, niin ettei se pääse löystymään ja putoamaan käytön aikana.
- Älä käytä laitetta helposti syttyvien nesteiden tai kaasujen läheisyydessä. Räjähdyksen ja/tai tulipalovaara!

3.3 Oksasaha koskevat turvallisuusohjeet

- Nosta oksasaha oksia karsittaessa enintään 60°:n kulmaan. Jos kulma on tätä jyrkempi, joudut väistämättä työskentelemään alueella, jolle voi pudota katkottuja oksia. Seiso aina oksien putoamisalueen ulkopuolella.
- Varmista etukäteen poistumistie putoavien oksien väistämiseksi. Tiellä ei saa olla esteitä, kuten katkottuja oksia, eikä liukkaita kohtia, jotka voivat haitata väistämistä.
- Pidä lähistöllä oleviin ihmisiin, eläimiin, esineisiin ja rakennuksiin turvaetäisyys, joka on

vähintään n. 2,5 kertaa sahattavan oksan pituus. Jos tämä ei ole mahdollista, katkaise oksa pala palalta.

- Älä yritä sahata oksaa, jonka halkaisija on suurempi kuin terän pituus.
- Älä yritä osua aiemmin leikkaamaasi viiltoon.
- Älä nosta tai siirrä puuta oksasahalla.
- Varmista, että puussa ei ole vieraita esineitä (kuten nauvoja).
- Varo liikkuvien oksien tai muiden kappaleiden tarttumista teräketjuun. Jos niin käy, sammuta oksasaha välittömästi.
- Sammuta peruslaite ja työnnä suojus teräketjun ylle seuraavissa tapauksissa:
 - tarkistus-, säätö- ja puhdistustyöt
 - terälaippaa ja teräketjua koskevat työt
 - laitteen luota poistuminen
 - Kuljetus
 - säilytys
 - huolto- ja korjaustyöt
 - vaaratilanteet
- Pidä vähintään 15 metrin etäisyys ilmajohtoihin.

3.4 Pensasleikkuria koskevat turvallisuusohjeet

- Tarkista ennen pensasaidan tai pensaan leikkaamista, ettei sen oksien alla ole piilossa sellaisia esineitä kuin rautalankoja, lanka-aitoja, sähköjohtoja, puutarhatyökaluja, pulloja tai vastaavia. Poista löytämäsi esineet.
- Liikuta ja kuljeta laitetta niin, etteivät ihmiset tai eläimet pysty koskettamaan sen terää. Työnnä terän ylle suojus ennen laitteen kuljettamista.
- Älä pidä kiinni leikattavista oksista työskentelyn aikana.
- Ennen kuin irrotat terään juuttuneita oksia, kytkä laite pois päältä ja odota, kunnes leikkuuterä pysähtyy.
- Älä käytä pensasleikkuria puunkappaleiden tai muiden esineiden nostamiseen tai siirtämiseen.
- Sammuta peruslaite ja työnnä suojus leikkuterälle seuraavissa tapauksissa:
 - tarkistus-, säätö- ja puhdistustyöt
 - terää koskevat työt
 - laitteen luota poistuminen
 - Kuljetus
 - säilytys

- huolto- ja korjaustyöt
- vaaratilanteet
- Pidä vähintään 15 metrin etäisyys ilmaojoihin.

4 ASENNUS

⚠ VAROITUS! Puutteellisen asennuksen aiheuttama loukkaantumisvaara! Puutteellisesti asennetun laitteen käyttö voi aiheuttaa vakavia vammoja.

- Käytä laitetta vain, kun se on asennettu kokonaan!
- Tarkista aina ennen turva- ja suojalaitteiden kytkemistä toimintaan, että ne ovat paikallaan ja toimintakykyiset!

4.1 Moottoriyksikkö

4.1.1 Kahvan asennus (07)

1. Aseta kahvan alaosa (07/1) kiinni moottoriyksikön putkivarren kumimansettiin.
2. Aseta kahva (07/2) kahvan alaosan (07/1) päälle ja kiinnitä osat yhteen ruuveilla.

4.1.2 Kaksiosaisen varren asennus (09,10)

Leikkuriosat kiinnitetään kaksiosaiseen varteeseen.

1. Avaa (09/a) mutteri (09/ 1) ja vedä sokkaa (09/2) hieman ulospäin (09/b).
2. Työnnä kaksiosainen varsi (10/1) kaksiosaisen varren kiinnitysosaa (10/2) vasteeseen saakka.
3. Työnnä sokka (09/ 2) paikalleen ja kiinnitä (09/c) kaksiosainen varsi (10/1) mutterilla (09/1).

4.1.3 Kaksiosaisen varren irrotus (09,10)

1. Avaa (09/a) mutteri (09/ 1) ja vedä sokkaa (09/2) hieman ulospäin (09/b).
2. Vedä (10/b) kaksiosainen varsi (10/1) kaksiosaisen varren kiinnitysosasta (10/2).
⇒ Multitool BC 260 MT voidaan purkaa kahteen osaan säilytystä varten.

4.1.4 Jatkovarren asennus

ⓘ HUOMAUTUS Käytä jatkovartta vain oksasahan ja pensasleikkurin yhteydessä.

1. Asenna/irrota jatkovarsi (02) samalla tavalla kuin asennat/irrotat kaksiosaisen varren katso *Luku 4.1.2 "Kaksiosaisen varren asennus (09,10)", sivu 293.*

4.1.5 Kantohihnan kiinnittäminen peruslaitteeseen

Laitteen mukana toimitettu kantohihna siirtää lisälaitteen, jatkovarren ja peruslaitteen painokuorman ylävartalo.

1. Vedä kantohihna hartian yli.
2. Kiinnitä kantohihnan karbiinihaka peruslaitteen silmukkaan.
3. Säädä kantohihnan pituus solkea liikuttamalla sellaiseksi, että voit kantaa koko laitetta mukavasti.
4. Suorita laitteella kokeeksi kaikki työliikkeet kantohihnan pituuden testaamiseksi. Säädä kantohihnaa vielä tarvittaessa.
 - Raivauspään ja ruohotrimmerin täytyy kulkea maanpinnan suuntaisesti.

4.2 Raivauspää ja ruohotrimmeri (03,04)

4.2.1 Suojakilven asennus (08)

ⓘ HUOMAUTUS Suojakilpi suojaa käyttäjää sinkoilevilta esineiltä. Kiinteästi asennettu terä (siiman leikkuuterä) leikkaa siiman automaattisesti oikeaan pituuteen.

1. Aseta metallilevy (08/1) suojakilven (08/2) alapuolelle.
2. Kiinnitä neljällä ruuvilla kaksiosaiseen varteeseen (08/3).

4.2.2 Siimakelan asennus (11)

⚠ VAROITUS! Löystyvien laitteen osien aiheuttama loukkaantumisvaara. Käytön aikana löystyvät laitteen osat voivat aiheuttaa vakavia vammoja.

- Kiinnitä leikkuutyökalut niin, etteivät ne pääse irtomaan käytön aikana.

1. Jos asennettu: Poista terä katso *Luku 4.2.4 "Terän asennus (13)", sivu 294.*
2. Aseta vääntölevy (11/1) kulmavaihteen ohjaustuumaan (11/2).
3. Laita kiinnittämistä varten kuusiokulma-avain (11/3) vääntölevyn aukkoon (11/1).
4. Kierrä siimapää (11/4) kulmavaihteeseen ja kiristä se. **Vasenkätinen kierre! Kiristä siimakela vastapäivään kiertämällä!**

4.2.3 Siiman vaihtaminen (12)

1. Kierrä kääntönuppia (12/1) niin, että nuolet (12/2, 12/3) ovat samassa linjassa.
2. Työnnä siimaa aukkoon (12/4), kunnes se on siimapään kummallakin puolella yhtä pitkä.

- Kierrä siima siimapäähän: Kierrä kääntönup-pia (12/1) nuolten (12/5) mukaisesti, kunnes siimaa näkyy kummallakin puolella n. 10 cm siimapästä ulos.

4.2.4 Terän asennus (13)

VAROITUS! Löystyvien laitteen osien aiheuttama loukkaantumisvaara. Käytön aikana löystyvät laitteen osat voivat aiheuttaa vakavia vammoja.

- Kiinnitä leikkuutyökalut niin, etteivät ne pääse irtoamaan käytön aikana.
- Jos asennettu: Poista siimapää katso *Luku 4.2.2 "Siimakelan asennus (11)", sivu 293*.
 - Irrota suojakilvessä oleva pienempi suojuus.
 - Vedä sokka (13/8) irti ja irrota laippa (13/5).
 - Aseta terä (13/4) vääntölevyvyn (13/2) niin, että terän aukko on tarkalleen vääntölevyvyn kehällä.
 - Kiinnitä laippa (13/5) terään niin, että tasainen puoli on terää kohti.
 - Kiristä mutteri (13/7) käyttöakselin (13/1) ohjaustuumaan. Työnnä kuusiokulma-avain (13/3) sille tarkoitettuun aukkoon, ja kiristä vääntämällä avainta vasemmalle.
 - Varmista mutteri (13/7) sokalla (13/8).
 - Kiinnitä pieni suojuus takaisin suojakilpeen.

4.3 Oksasaha (05)

4.3.1 Terälevyn ja teräketjun asennus (16-20)

VARO! Teräketjun aiheuttama loukkaantumisvaara. Teräketjun leikkuureunat ovat erittäin teräviä, joten teräketjua käsiteltäessä voi aiheutua viiltovammoja. Tee seuraavat toimet aina ennen teräketjun käsittelemistä:

- Sammuta moottori.
 - Käytä suojakäsineitä.
- Avaa (16/a) ketjupyörän suojuksen (16/2) kiinnitysmutteri (16/1). Poista kiinnitysmutteri ja ketjupyörän suojuus.
 - Avaa ketjun kiristysruuvi (17/1) monitoimiavaimen ruuvinvääntimellä. Kierrä ketjun kiristysruuvia vastapäivään, kunnes ketjun kiristystappi (17/2) on kierteen loppupäässä.
 - Teräketjun asentaminen:
 - Kohdista ne teräketjun (18/2) hampaat (18/1), joiden on tarkoitus olla terälaipan yläosassa, terälaipan kärkeen (18/3) (18/a).

Ohje: Varmista, että ketju on asennettu oikein!

- Laita teräketju (18/2) terälaipan uraan (18/4) ja vedä se kokonaan terälaipan ympärille.
- Laita terälaippa teräketjuineen avattuun koteloon:
 - Laita teräketju (19/1) vetopyörän (19/2) ympärille.
 - Suuntaa terälaippa (19/3) niin, että ohjaustappi (19/4) tarttuu terälaipan pitkitäisaukkoon (19/5).
 - Suuntaa terälevy (19/3) niin, että ketjun kiristystappi (19/6) tarttuu toiseen ketjun kiristysaukoista.
 - Suorista teräketju (19/1) niin, että se lepää terälaipan urassa (19/3) ja vetopyörää (19/2) vasten.
 - Laita ketjupyörän suojuus (16/2) paikalleen ja kiristä (16/a) kiinnitysmutterilla (16/1).
 - Kiinnitä suojuus (16/2) takaisin paikalleen ja kiristä mutteri (16/1) käsitiukkuuteen.
 - Kiristä teräketju.

4.3.2 Teräketjun kiristäminen ja löysentäminen (17)

HUOMAUTUS Teräketjun kireys on sopiva, kun

- se vastaa terälaipan alapintaan ja sitä voi pyörittää käsin.
- sitä voi kohottaa terälaipan keskivaiheilla n. 3 – 4 mm.

- Löysää hieman suojuksen kiinnitysmutteria.
- Kiristä teräketju monitoimiavaimen avulla:
 - Teräketjun kiristäminen: Kierrä ketjun kiristysruuvia (17/1) myötäpäivään (17/a).
 - Teräketjun löysentäminen: Kierrä ketjun kiristysruuvia (17/1) vastapäivään (17/b).
- Tarkista ketjun kireys (katso *Luku 7.3.2 "Ketjun kireyden tarkistaminen", sivu 297*). Toista edellinen vaihe tarvittaessa.

4.4 Pensasleikkuri (14,15)

Pensasleikkurin kallistuskulmaa voidaan säätää käyttötarkoitukseen sopivaksi.

- Avaa säätövipu (14/1).
- Kallista laite sopivaan kulmaan (14/a).
- Kiristä säätövipu (14/1).
- Irrota suojukset (15/1) ennen työn aloittamista (15/a).

5 POLTTOAINEET

HUOMAUTUS! Moottorivaurioiden vaara. Pelkän bensiinin käyttö vaurioittaa moottoria ja tuhoaa sen. Valmistajalle ei tällöin voi esittää takuuvaatteita.

- Käytä moottoria aina oikealla sekoitussuhteella valmistetulla bensiini-öljyseoksella.

Noudata turvallisuusohjeita katso *Luku 3.1.8 "Bensiinin ja öljyn käsittely", sivu 291.*

- Sulje polttoainesäiliön korkki aina huolellisesti
- Jos bensiiniä on vuotanut:
 - Älä käynnistä moottoria
 - Vältä käynnistysyrityksiä
 - Puhdista laite
 - Anna polttoainejäämien haihtua

5.1 Polttoainesekoituksen valmistaminen

f HUOMAUTUS Käytä vain polttoaineen sekoitussuhdetta 25:1. Suosittelemme käyttämään polttoainetta, jonka bioetanolipitoisuus on < 5 %.

1. Lisää bensiiniä ja laadukasta 2-tahtiöljyä sopivaa säiliöön taulukon ohjeen mukaan.
2. Sekoita molemmat aineet huolellisesti.

5.2 Polttoaineen sekoitussuhteet

Sekoitus	Bensiini [litraa]	Seosöljy [millilitraa]
25 osaa bensiiniä	1 l	40 ml
1 osa	3 l	120 ml
2-tahtinen seosöljy	5 l	200 ml

6 KÄYTTÖNOTTO



f HUOMAUTUS Tarkista laite päivittäin ennen käyttöä sekä laitteen putoamisen tai muiden iskujen jälkeen silmämääräisesti vaurioiden varalta. Korjauta vauriot ennen käyttöä.

- Laitetta ei saa käyttää, jos leikkuri ja/tai sen kiinnitysosa on irti, vaurioitunut tai kulunut!
- Vedä olkahihna vasemman olkapään yli ja kiinnitä se moottoriyksikössä olevaan silmukkaan (01/2)
- Asetu tukevaan asentoon.
- Käytä terää aina suojakilven kanssa
- Noudata paikallisia käyttöaikaan liittyviä määräyksiä

- Noudata aina myös moottorin valmistajan käyttöohjetta
- Ennen leikkurin käyttöä tarkista, että siinä ei ole vaurioita tai murtumia. Vaihda vaurioituneet tai kuluneet osat uusiin alkuperäisvaarasiin

6.1 Valmistelut

Rikastinvivun asennot

	
CHOKE	RUN

Kylmäkäynnistys

Jos moottori on kylmä eli kun laitetta ei ole käytetty yli 5 minuuttiiin, suoritetaan kylmäkäynnistys.

Lämminkäynnistys

Kun moottori on vielä lämmin käytön jäljiltä eli se on sammutettu vasta hetki sitten, suoritetaan lämminkäynnistys. Siinä ei käytetä rikastinta.

6.2 Moottorin käynnistäminen/ sammuttaminen (22)

⚠ VAARA! Myrkytyksen aiheuttama hengenvaara. Moottorin pakokaasut sisältävät hiilimonoksidia, joka voi tappaa ihmisen minuuteissa.

- Älä koskaan käytä moottoria sisätiloissa vaan ainoastaan ulkona.
- Älä hengitä pakokaasuja sisään.
- Sammuta moottori, jos voit pahoin tai sinua pyörryttää tai heikottaa laitetta käyttäessäsi. Hakeudu välittömästi lääkäriin.

Moottorin käynnistäminen

f Leikkaa siima 13 cm:n pituiseksi ennen käynnistystä, jotta moottori ei ylikuormitu.

Kylmäkäynnistys

1. Käännä START/STOP-kytkin (22/ 4) asentoon START.
2. Käännä rikastimen vipu (22/1) asentoon CHOKE.
3. Paina polttopainepumppua (22/3) monta kertaa (10 kertaa) voimakkaasti, kunnes imupumpussa näkyy bensiiniä/vaahtoa.
4. Paina laite toisella kädelläsi tiukasti maata vasten.
5. Vedä käynnistyshihna (22/2) hitaasti ulos vasteeseen saakka ja nykäise sitä sitten nopeasti ja voimalla. Älä vedä hihnaa kokonaan

ulos, ja ohjaa käynnistyskahvaa takaisinpäin, hihna kelaautuu oikein paikalleen.

6. Toista, kunnes kuulet, että moottori käynnistyy vähäksi aikaa.
7. Käännä rikastimen vipu RUN-asentoon, kun moottori on käynnistynyt.
8. Vedä käynnistinhihnaa ulos, kunnes moottori käynnistyy.
9. Jos moottori ei käynnisty, toista vaiheet 1–8.
10. Jos kaasuvipu vapautetaan, moottori käy tyhjäkäynnillä.

Lämminkäynnisty

1. Kytke START/STOPP-kytkin (22/4) asentoon START.
 2. Käännä rikastimen vipu (22/1) asentoon RUN.
 3. Lukitse kaasuvipu (22/6) kohdassa Kylmäkäynnisty annettujen ohjeiden mukaisesti.
 4. Vedä käynnistinhihnasta (22/2) korkeintaan kuusi kertaa nopeasti – moottori käynnistyy. Pidä kaasuvipua (22/6) pohjaan saakka painettuna, kunnes moottori käy tasaisesti.
- Jos moottori ei käynnisty:
 - Käännä rikastimen vipu (22/1) asentoon RUN
 - Vedä käynnistyshihnasta (22/2) viisi kertaa
 - Jos moottori ei vielääkään käynnisty:
 - Odota 5 minuuttia ja kokeile vielä kerran kaasuvipu pohjassa

Moottorin sammuttaminen

1. Vapauta kaasuvipu (22/6) ja anna moottorin käydä tyhjäkäynnillä.
2. Kytke START/STOPP-kytkin (22/4) asentoon STOPP.

7 KÄYTTÖ

Moottorin täytyy trimmauksen ja leikkaamisen aikana aina käydä korkeilla kierroksilla.

7.1 Ruohotrimmerin käyttö

7.1.1 Leikkaaminen

- Kallista laitetta hieman eteenpäin ja liikuta sitä hallituin ja tasaisin liikkein vasemmalta oikealle.
- Parhaan leikkuutuloksen saat, kun leikkaat kuivaa ruohoa.
- Älä vie siimaa aivan seinää tai kivetyksiä pitkin, sillä ne kuluttavat siiman nopeasti.

- Jos ruoho on pitkää tai kasvusto tiheää, leikkaa kerroksittain. Näin siimakela ei tukkeudu.
- Käytä olosuhteisiin sopivaa moottorin kierroslukua ja leikkuukorkeutta. Jos moottorin kierrosluku on liian pieni, varpuja voi tarttua kiinni leikkuriin.
- Jos leikkuriin tarttuu ruohoa tai oksia tai muuta sellaista tai jos laite alkaa tärinästä oudosti, sammuta moottori heti ja tarkasta laite.
- Jos pyörästö jumittaa, kytkin voi vaurioitua.
- Siima pyörii vielä hetken, kun kelayksikkö on sammuttettu. Odota, että siimaleikkuri pysähtyy ennen kuin käynnistät laitteen uudelleen.
- Jos siimakela on tyhjä, vaihda siima.

7.1.2 Siiman pidentäminen (25)

HUOMAUTUS Suojakilvessä oleva siiman leikkuuterä katkaisee siiman sopivan pituiseksi.

Siima lyhenee käytössä ja kuluu poikki.

- Napauta siimapäällä (25/1) nurmikkoa aika ajoin (25/a). Silloin siimakelalta purkautuu uutta siimaa, ja siiman katkaisin (25/2) katkaisee siiman kuluneen pään.

7.2 Raivauspään käyttö

7.2.1 Takapotkun välttäminen

- Seiso tukevasti laitetta käyttäessäsi. Työasento on tukeva, kun jalat ovat hieman harallaan. Ota aina huomioon laitteen takapotkuvaara.
- Aloita leikkuu vasta, kun terä on saavuttanut täydet kierrokset.

7.2.2 Niittäminen

- Kallista laitetta hieman eteenpäin, ja liikuta sitä hallituin ja tasaisin liikkein oikealta vasemmalle. Niitetty ruoho tippuu leikatulle alueelle.
- Jos ruoho on pitkää tai kasvusto tiheää, leikkaa kerroksittain. Lyhennä ensin ylhäältä liikkuttamalla laitetta oikealle. Liikuta laitetta sitten vasemmalle, ja leikkaa alaosaa.
- Niitä mäessä kaistale kerrallaan. Niitä ensin mäensuuntainen kaistale, palaa sitten takaisin alkuun ja niitä kaistale sen vierestä.
- Käytä olosuhteisiin sopivaa moottorin kierroslukua ja leikkuukorkeutta. Jos moottorin kierrosluku on liian pieni, varpuja voi tarttua kiinni leikkuriin.
- Jos leikkuriin tarttuu ruohoa tai oksia tai muuta sellaista tai jos laite alkaa tärinästä oudosti, sammuta moottori heti ja tarkasta laite.
- Jos pyörästö jumittaa, kytkin voi vaurioitua.

- Älä koskaan irrota tarttuneita oksia tms. terän ollessa käynnissä. Odota, että leikkuuterä pysähtyy.
- Jos terä on tylsä, rikki tai vääntynyt, vaihda sen tilalle alkuperäinen varaosa.

7.3 Oksasahan käyttö

7.3.1 Takapotkun välttäminen

Jos oksasahaa käytetään väärin, sen takapotku voi olla raju. Estä takapotku näin:

- Pidä kiinni oksasahasta aina molemmilla käsillä.
- Aloita sahaus vasta, kun teräketju pyörii.
- Sahaa tukevasti terälevyn alareunalla. Pidä oksasahaa aina mahdollisimman vaakasuorassa.
- Älä sahaa terälevyn kärjellä.
- Terälevyn yläreunalla sahaaminen voi aiheuttaa sahan takapotkun, jos teräketju tarttuu kiinni tai osuu kovaan kohtaan puussa.
- Käytä vain oikein teroitettua ja kiristettyä teräketjua.

7.3.2 Ketjun kireyden tarkistaminen

⚠ VARO! Paikoiltaan luiskahtavan teräketjun aiheuttama loukkaantumiswaara! Jos teräketjua ei ole kiristetty riittävästi, se voi luiskahtaa paikaltaan käytön aikana ja aiheuttaa loukkaantumisasia.

- Tarkista ketjun kireys usein. Ketjun kireys on liian vähäinen, jos vetolenkit tulevat esiin terälaiipan alapuolella olevasta urasta.
- Kiristä teräketju asianmukaisesti, jos ketjun kireys on liian vähäinen.

Tarkista ketjun kireys tarpeeksi usein, sillä uudet teräketjut venyvät.

1. Vedä teräketjua kädelläsi kevyesti ja tarkista kireys:
 - Terän ollessa kylmä: Teräketju on sopivan kireällä, kun sitä voi nostaa terälaiipan keskikohdassa n. 3–4 mm ja pyörittää helposti käsin. Käyttölämpötilassa teräketju pitenee ja alkaa roikkua.
 - Teräketjun lenkit eivät saa työntyä ulos terälaiipan alaosasta, sillä muuten teräketju voi ponnahtaa pois paikaltaan.
2. Kiristä teräketjua tarvittaessa katso *Luku 4.3.2 "Teräketjun kiristäminen ja löysentäminen (17)", sivu 294.*

7.4 Pensasleikkurin käyttö

- Kallista pensasleikkuri sopivaan kulmaan.
- Suurin leikkuuala riippuu pensaaseen lajistuksesta ja kovuudesta. Jos pensaaseen on paksuja oksia, lyhennä ne ensin oksasaksilla ja leikkaa pensas vasta siten.
- Pensasleikkurissa on kaksipuolinen terä, jota voidaan liikuttaa eteen- ja taaksepäin ja puolelta toiselle.
- Leikkaa ensin pensaaseen sivut ja vasta sitten yläosa.
- Leikkaa pensaaseen sivut alhaalta ylöspäin.
- Leikkaa pensaaseen suorat kulmat. Näin auringonvalo pääsee myös pensaaseen alaosaan, eikä pensas kuihdu alhaalta.
- Jos haluat tasoittaa pensaaseen yläreunan, voit käyttää apuna linjanarua.

8 HUOLTO JA HOITO

⚠ VAROITUS! Viiltovammojen vaara. Viiltovammojen vaara laitteen teräviä ja liikkuvia osia ja leikkuuteriä kosketettaessa.

- Kytke laite aina pois päältä ennen sen huoltamista, hoitamista tai puhdistamista.
- Käytä huolto-, hoito- ja puhdistustöiden aikana aina suojakäsineitä.
- Suojaa laite sateelta ja kosteudelta.
- Puhdista muoviosat liinalla, älä käytä puhdistusaineita tai liuottimia.
- Tarkista, onko sähkökontakteissa korroosiota. Puhdista ne tarvittaessa pienellä teräsharjalla ja ruiskuta niihin kontaktisprayä.

8.1 Moottoriyksikkö (23,24)

8.1.1 Ilmansuodattimen puhdistus (23)

HUOMAUTUS! Moottorivaurioiden vaara. Moottorin käyttäminen ilman ilmansuodatinta aiheuttaa pahoja moottorivaurioita!

- Älä koskaan käytä laitetta ilman ilmansuodatinta.
- Puhdista ilmansuodatin säännöllisesti.
- Jos ilmansuodatin on vaurioitunut, vaihda se.
 1. Poista nuppurivuvi (23/1)
 2. Irrota suojuus (23/2).
 3. Ota ilmansuodatin (23/3) pois.
 4. Puhdista ilmansuodatin saippuavedellä. Älä käytä bensiiniä!
 5. Anna ilmansuodattimen kuivua.

6. Asenna ilmansuodatin päinvastaisessa järjestyksessä.

8.1.2 Polttoainesuodattimen asettaminen paikalleen

HUOMAUTUS! Moottorivaurioiden vaara.

Moottorin käyttäminen ilman polttoainesuodatinta aiheuttaa pahoja moottorivaurioita!

- Älä koskaan käytä laitetta ilman polttoainesuodatinta.
- Puhdista polttoainesuodatin säännöllisesti.
- Jos polttoainesuodatin on vaurioitunut, vaihda se.

1. Irrota polttoainesäiliön korkki kokonaan.
2. Tyhjennä säiliössä oleva polttoaine sopivaa säiliöön.
3. Irrota suodatin säiliöstä metallikoukulla.
4. Irrota suodatin kääntöliikkeellä.
5. Vaihda uusi suodatin.

8.1.3 Kaasuttimen säätö

Kaasutin on optimaalisesti säädetty tehtaalla.

8.1.4 Sytytystulpan vaihtaminen (24)

Elektrodiväli, katso tekniset tiedot.

1. Kiristä sytytystulppa vääntömomentilla 12-15 Nm.
2. Kiinnitä sytytystulpan kärki paikalleen.

8.2 Raivauspäähän ja ruohotrimmeri

8.2.1 Suojakilven puhdistaminen

f HUOMAUTUS Puhdista suojakilpi säännöllisesti, jotta kaksiosainen varsi ei ylikuumentu.

1. Sammuta laite.
2. Puhdista ruohojäämät varovasti ruuvimeisselillä tai vastaavalla apuvälineellä.

8.2.2 Siiman katkaisimen teroitus (26)

1. Avaa kiinnitysruuvit (26/1).
2. Purista siiman katkaisin (26/2) ruuvipenkkiin ja teroita se viilalla. Viilaa vain yhteen suuntaan.
3. Kiinnitä siiman katkaisin kiinnitysruuveilla suojakilpeen (26/3). Kiristä kiinnitysruuvit.

8.2.3 Siiman leikkuuterän vaihto (26)

1. Avaa kiinnitysruuvit (26/1).
2. Kiinnitä uusi siiman leikkuuterä kiinnitysruuveilla suojakilpeen (26/3). Kiristä kiinnitysruuvit.

8.2.4 Terän vaihto

Terän vaihto: katso *Luku 4.2.4 "Terän asennus (13)", sivu 294.*

8.3 Oksasaha

8.3.1 Teräketjuöljyn lisääminen (20)

Laitteessa ei toimitustilassa ole teräketjuöljyä!

HUOMAUTUS! Laitevaurioiden vaara. Laitteen käyttäminen ilman teräketjuöljyä vaurioittaa teräketjua ja terälaippaa.

- Älä koskaan käytä laitetta ilman teräketjuöljyä.
- Täytä teräketjuöljyä öljysäiliöön ennen työskentelyn aloittamista ja tarkkaile öljytasoa työskentelyn aikana.
- Tarkista ainakin aina ennen työskentelyn aloittamista, toimiiko ketjun voitelu.

Teräketjun käyttöikä ja leikkuuteho määräytyvät voitelutuloksen mukaan. Teräketjua öljytään automaattisesti käytön aikana.

HUOMAUTUS! Laitevaurioiden vaara. Käytetyn öljyn käyttäminen ketjun voiteluun kuluttaa terälaippaa ja teräketjua ennenaikaisesti sisältämiensä metallihiukkasten vuoksi. Lisäksi se aiheuttaa valmistajan tuotetakuun raukeamisen.

- Älä koskaan käytä käytettyä öljyä teräketjuöljynä, vaan käytä aina biohajoavaa teräketjuöljyä.

HUOMAUTUS! Ympäristövahinkojen vaara. Mineraaliöljyn käyttö ketjun voitelussa aiheuttaa vakavia ympäristövahinkoja.

- Älä koskaan käytä mineraaliöljyä teräketjuöljynä, vaan käytä aina biohajoavaa teräketjuöljyä.

Tarkista öljyn määrä aina ennen työskentelyn aloittamista ja lisää teräketjuöljyä tarvittaessa:

1. Tarkista öljyn määrä öljysäiliössä. Siinä on aina näyttävä öljyä. Öljytason on oltava minimi- ja maksimimerkkien välissä.
2. Laita oksasaha kiinteälle alustalle vaakasuorassa ja pidä se tässä asennossa.
3. Puhdista öljysäiliön korkkia (20/1) ympäröivä alue.
4. Kierrä öljysäiliön korkki (20/1) auki.
5. Täytä öljysäiliöön ainoastaan biohajoavaa teräketjuöljyä. Älä täytä liikaa öljyä!
 - Käytä suppiloa öljyn lisäämisen helpottamiseksi.
 - Öljysäiliöön ei saa päästä likaa.

6. Kierrä öljysäiliön korkki (20/1) jälleen kiinni.

8.3.2 Ketjuvoitelun säätö ja tarkastus

Ketjuvoitelun säätö

Ketjuvoitelun säädöt on tehty valmiiksi tehtaalla. Öljymäärä vaihtelee puulajin ja työtekniikan mukaan, ja sitä on säädettävä.

1. Säädä ketjuvoitelua säätöruuvilla, joka on laitteen alaosassa.



- Kierrä vastapäivään = paljon öljyä (MAX)
- Kierrä myötäpäivään = vähän öljyä (MIN)

Ketjun voitelun tarkistaminen

HUOMAUTUS! Laitevaurioiden vaara. Maa-kosketus tylsyttää ketjua väistämättä.

- Älä kosketa ketjulla maata, vaan pidä se 20 cm:n turvaetäisyyden päässä maasta!
1. Kytke laite päälle.
 2. Suuntaa terälaipan kärki pahvin tai paperin päällä maata kohti.
 - Jos alustalle tippuu koko ajan öljy, ketjun voitelu toimii moitteettomasti.
 - Jos öljysäiliö on täynnä, mutta öljyä ei tipu: Puhdista laitteen öljynsyöttöaukko ja terälaipan ura.

Jos tmei auta, ota yhteyttä huoltopalveluumme.

8.3.3 Terketjun ja terlaipan vaihtaminen

Terketjun ja terlaipan vaihtaminen

Terketju ja terlaippa ovat alttiita kovalle kulumukselle. Vaihda teräketju ja terälaippa heti, jos ne eivät toimi moitteettomasti.

Huomautus: Oksasahan vaihtoketju (tuoten-ro: 112972) on saatavilla erikseen.

8.3.4 Terlaipan kntminen

Terlaipan toispuoleisen kulumisen vlttmiseksi se on kntnettä ympri aina terketjun vaihtamisen yhteydessä.

8.3.5 Teräketjun teroittaminen

VARO! Takapotkun aiheuttama loukkaantumisvaara. Vaurioituneet tai väärin teroitettut teräketjut lisäävät takapotkuvaaraa! Seurauksena voi olla vammoja.

- Puhdista teräketju säännöllisesti.
- Tarkista teräketju vaurioiden varalta säännöllisesti ja vaihda se tarvittaessa.
- Jos et osaa teroittaa teräketjua: Ota yhteys huoltopalveluun.

Teräketju on teroitettava, kun:

- sahattaessa syntyy vain puupölyä, ei lastuja
- oksasaha on painettava oksan läpi oksaa katkaistaessa.

Kokematon käyttäjä: Vie teräketju ammattilaiselle/huoltoliikkeeseen teroitettavaksi. Jos teroitat teräketjun itse, noudata seuraavia arvoja. Tarvikkeita on saatavana erikoisliikkeistä.

Teräketjun tyyppi	Oregon 91 P0
Pyöröviila	Ø 5,5 mm (7/32")
Syvysrajoitus T	0,64 mm (.025")
Teroituskulma	25°
Lastuamiskulma	60°
Höylähampaan pituus a	väh. 3 mm

HUOMAUTUS Älä teroita teräketjua liikaa! Suosittelemme käyttämään teräketjun teroituslaitetta.

8.3.6 Terälaipan puhdistaminen

1. Puhdista terälaippa ja sen ura sekä öljyn purkautumisaukot säännöllisesti.
2. Poista teräketjun terälaippaan synnyttämät purseet litteällä viilalla.
3. Terälevy pitää kääntää aina, kun ketju vaihdetaan tai teroitetaan, jotta se ei kulu vain yhdeltä puolelta.

8.3.7 Vetopyörän tarkistaminen ja puhdistaminen

Vetopyörään (19/2) kohdistuu erittäin kova kulumus. Suorita sen vuoksi seuraavat toimet:

1. Tarkista vetopyörän hampaat säännöllisesti kulumisen ja vaurioiden varalta.
2. Puhdista vetopyörä ja terälaipan kiinnitys harjalla.

f HUOMAUTUS Kulunut tai vaurioitunut ketjun vetopyörä lyhentää teräketjun käyttöikää. Vaihdata se viipymättä huoltopalvelussa.

8.4 Pensasleikkuri

8.4.1 Kääntöpään voitelu (21)

Kääntöpää on voideltava 20 käyttötunnin välein. Lisää kolmeen voitelunippaan ympäristöystävällistä voitelurasvaa.

9 SÄILYTYS

⚠ VAROITUS! Tulipalo- ja räjähdysvaara. Bensiini ja öljy ovat erittäin helposti syttyviä. Tulipalo voi aiheuttaa vakavia vammoja.

- Älä säilytä laitetta avotulen tai lämmönlähteen lähellä.
- Älä säilytä laitetta tilassa, jossa käytetään sähkötyökaluja.

Puhdista laite perusteellisesti jokaisen käyttökerran jälkeen ja asenna kaikki suojukset (jos on). Säilytä laitetta kuivassa, lukittavassa paikassa poissa lasten ulottuvilta.

Jos laitetta ei käytetä 2–3 kuukauteen tai pitempään, on suoritettava seuraavat toimenpiteet vaurioiden välttämiseksi:

1. Tyhjennä polttoainesäiliö.
2. Käynnistä moottori, ja anna sen käydä tyhjäkäynnillä, kunnes se pysähtyy.
3. Anna moottorin jäähtyä.
4. Vedä sytytystulppa irti sytytystulpan avaimella.
5. Lisää polttotilaan teelusikallinen 2-tahtiöljyä.
6. Öljy leviää moottorin sisäosiin paremmin, kun vedät käynnistyshihnaa monta kertaa hitaasti.
7. Ruuvaa sytytystulppa paikalleen.
8. Laitteen puhdistaminen:
 - Puhdista koko laite ja lisäosat pehmeällä harjalla tai pyyhi ne liinalla. Älä käytä puhdistamiseen bensiiniä tai muita liuotteita!
 - Älä puhdista laitetta juoksevilla vedellä tai painepesurilla.
 - Poista liika laitteen kaikista aukoista. Pidä moottorin tuuletusaukot vapaina.
 - Pidä kahvat puhtaina öljystä ja rasvasta. Älä käytä vettä, liuottimia tai kiillotusaineita.

9. Säilytä laite mahdollisimman kuivassa paikassa.

10 KÄYTTÖÖNOTTO SÄILYTUKSEN JÄLKEEN

Puhdista laite perusteellisesti jokaisen käyttökerran jälkeen ja asenna kaikki suojukset (jos on). Säilytä laitetta kuivassa, lukittavassa paikassa poissa lasten ulottuvilta.

1. Irrota sytytystulppa.
2. Vedä käynnistyshihnaa nopeasti. Polttotilaan jäänyt öljy poistuu.
3. Puhdista sytytystulppa, tarkista elektrodiväli. Vaihda tarvittaessa.
4. Valmistele laite käyttöä varten.
5. Täytä säiliö polttoaine-öljyseoksella.

11 HÄVITTÄMINEN



- Bensiini ja moottoriöljyt eivät kuulu kotitalousjätteisiin, vaan ne on toimitettava erilliseen keräykseen!
- Ennen laitteen hävittämistä polttoainesäiliö ja moottoriöljysäiliö on tyhjennettävä!
- Pakkaus, laite ja lisävarusteet on valmistettu kierrätettävistä materiaaleista, ja ne voidaan vastaavasti hävittää.

12 CO₂-ARVOIHIN LIITTYVIÄ LISÄTIETOJA

Asetuksen (EU) 2016/1628 43 artiklan 4. kappaaleen mukaan olemme velvoitettuja antamaan saataville tiedot EU-tyyppihyväksyntämenettelyn aikana mitatusta CO₂-arvosta.

EU-tyyppihyväksytyjen Honda-moottorien CO₂-arvot on julkaistu osoitteessa <https://www.al-ko.com/shop/media/al-ko-engines/co2.pdf>.

Tämä CO₂-mittaustulos on saatu moottorityyppiä (moottoriperhettä) edustavalle (kanta) moottorille laboratorio-olosuhteissa tehdyssä kiinteässä testijaksossa, eikä se ole tae yksittäisen moottorin suorituskyvystä.

13 ASIAKASPALVELU JA HUOLTO

Tuotevastuuta, korjauksia ja varaosia koskevissa kysymyksissä ota yhteyttä lähimpään AL-KO-huoltopisteeseen. Niiden yhteystiedot löydät internetiosoitteesta

www.al-ko.com/service-contacts

14 TAKUU JA TUOTEVASTUU

Jos laitteessa esiintyy lakisääteisenä tuotevastuuaikana materiaali- tai valmistusvirheitä, meillä on oikeus valintamme mukaan joko korjata ne tai vaihtaa virheellinen osa uuteen. Tuotevastuun voimassaoloaika määräytyy laitteen ostomaan lainsäädännön mukaan.

Takuu on voimassa vain, kun:

- tätä käyttöohjetta noudatetaan
- laitetta käsitellään asianmukaisesti
- käytetään alkuperäisvaraosia.

Takuu raukeaa, jos:

- laitetta yritetään korjata omavaltaisesti
- laitteeseen tehdään omavaltaisia teknisiä muutoksia
- Laitetta käytetään sen käyttötarkoituksen vastaisesti.

Takuu ja tuotevastuu eivät koske:

- tavallisesta käytöstä johtuvia maalipinnan vaurioita
- kulutusosia, joita ei ole kehystetty varaosaluettelossa,

Takuu- ja tuotevastuuaika alkavat siitä, kun ensimmäinen loppukäyttäjän ostaa laitteen. Ratkaiseva on ostokuitin päivämäärä. Ota yhteys laitteen myyjään tai lähimpään valtuutettuun huoltopisteeseen ja esitä takuutodistus ja alkuperäinen ostokuitti. Edellä sanotulla ei ole vaikutusta ostajan oikeuteen esittää myyjälle tuotevastuulainsäädännön piiriin kuuluvia vaatimuksia.

ALGUPÄRASE KASUTUSJUHENDI TÕLGE

Sisukord

1	Selle kasutusjuhendi kohta	303
1.1	Tiitellehel olevad sümbolid	303
1.2	Sümbolite ja märksõnade seletus	303
2	Toote kirjeldus	303
2.1	Otstarbekohane kasutamine	303
2.2	Võimalik prognoositav väärkasutamine	304
2.3	Jääkriskid	304
2.4	Ohutus- ja kaitseeadised	304
2.5	Sümbolid seadmel	304
2.6	Toote ülevaade (01-06)	305
2.7	Tarnekomplekt	305
3	Ohutusjuhised	305
3.1	Üldised ohutusjuhised	305
3.1.1	Kasutaja	306
3.1.2	Isiklik kaitsevarustus	306
3.1.3	Ohutus töökohal	306
3.1.4	Inimeste, loomade ja materiaalse vara ohutus	306
3.1.5	Seadme ohutus	306
3.1.6	Vibratsioonikoormus	306
3.1.7	Mürakoormus	307
3.1.8	Bensiini ja õli käitlemine	307
3.2	Rohulõikuri- ja murutrimmeri ohutusjuhised	307
3.3	Kõrglõikuri ohutusjuhised	308
3.4	Hekikääride ohutusjuhised	308
4	Monteerimine	308
4.1	Mootor	309
4.1.1	Käepideme monteerimine (07)	309
4.1.2	Lõhisvõlli monteerimine (09,10)	309
4.1.3	Lõhisvõlli demonteerimine (09,10)	309
4.1.4	Pikendustoru monteerimine	309
4.1.5	Kandevöö paigaldamine põhiseadmele	309
4.2	Murutrimmeri- ja rohulõikuriotsik (03,04)	309
4.2.1	Kaitsekatte monteerimine (08)	309
4.2.2	Jõhvipooli monteerimine (11)	309
4.2.3	Trimmijõhvi vahetamine (12)	309
4.2.4	Noatera monteerimine (13)	309
4.3	Kõrglõikuriotsik (05)	310
4.3.1	Juhtiini ja saeketi monteerimine (16-20)	310
4.3.2	Saeketi pingutamine ja lödvendamine (17)	310
4.4	Hekikääriotsik (14,15)	310
5	Kütus ja käitusained	310
5.1	Kütusesegu valmistamine	311
5.2	Kütuse seguvahekorrad	311
6	Kasutuselevõtt	311
6.1	Ettevalmistus	311
6.2	Mootori käivitamine/seiskamine (22)	311
7	Kasutamine	312
7.1	Murutrimmeriotsikuga töötamine	312
7.1.1	Trimmimine	312
7.1.2	Trimmijõhvi pikendamine (25)	312
7.2	Rohulõikuriotsikuga töötamine	312
7.2.1	Tagasilöögi vältimine	312
7.2.2	Niitmine	312
7.3	Kõrglõikuriotsikuga töötamine	313
7.3.1	Tagasilöögi vältimine	313
7.3.2	Ketipinguse kontrollimine	313
7.4	Hekikääriotsikuga töötamine	313
8	Hooldus	313
8.1	Mootor (23,24)	313
8.1.1	Õhufiltri puhastamine (23)	313
8.1.2	Kütusefiltri paigaldamine	314
8.1.3	Karburaatori reguleerimine	314
8.1.4	Süüteküünlade vahetamine (24)	314
8.2	Rohulõikuri- ja murutrimmeriotsik	314
8.2.1	Kaitsekatte puhastamine	314



8.2.2	Jõhvilõikuri teritamine (26).....	314
8.2.3	Jõhvilõikuri vahetamine (26).....	314
8.2.4	Lõiketera vahetamine	314
8.3	Kõrglõikuriotsik.....	314
8.3.1	Saeketiõli lisamine (20)	314
8.3.2	Ketimäärimise reguleerimine ja kontrollimine	315
8.3.3	Saeketti ja juhtsiini väljavahetamine	315
8.3.4	Juhtsiini pööramine.....	315
8.3.5	Saeketi teritamine	315
8.3.6	Juhtsiini puhastamine	315
8.3.7	Ajamiketiratta kontrollimine ja puhastamine	315
8.4	Hekikäriotsik	316
8.4.1	Pöördpea määrimine (21).....	316
9	Hoiustamine	316
10	Taaskasutuselevõtt.....	316
11	Jäätmekäitus	316
12	Lisateave CO ₂ -väärtuste kohta	316
13	Klienditeenindus/teenindus	316
14	Garantii	317

1 SELLE KASUTUSJUHENDI KOHTA

- Saksakeelne versioon on algupärane kasutusjuhend. Kõik teised keeleversioonid on algupärase kasutusjuhendi tõlked.
- Hoidke kasutusjuhendit alati sellises kohas, kust te selle vajadusel kiiresti üles leiate.
- Andke seade edasi teisele isikule ainult koos kasutusjuhendiga.
- Lugege kindlasti selles kasutusjuhendis olevaid ohutusjuhiseid ja hoiatusi.

1.1 Tiitellehel olevad sümbolid

Sümbol	Tähendus
	Lugege kasutusjuhend enne aku kasutuselevõttu kindlasti tähelepanelikult läbi. See on ohutu töö ja rikkedevaba käsitsemise eeldus.

Sümbol	Tähendus
	Kasutusjuhend
	Ärge kasutage bensiiniseadet lahtise tule ega kuumusallikate läheduses.

1.2 Sümbolite ja märksõnade seletus

⚠ OHT! Tähistab vahetult ohtlikku olukorda, mille eiramine toob kaasa surmava või raske vigastuse.

⚠ HOIATUS! Tähistab võimalikku ohtlikku olukorda, mille eiramine võib tuua kaasa surmava või raske vigastuse.

⚠ ETTEVAATUST! Tähistab võimalikku ohtlikku olukorda, mille eiramine võib tuua kaasa kerge või mõõduka vigastuse.

⚠ TÄHELEPANU! Tähistab ohtlikku olukorda, mille eiramine võib tuua kaasa materiaalse kahju.

ℹ MÄRKUS Erijuhised arusaamise ja käsitsemise parandamiseks.

2 TOOTE KIRJELDUS

2.1 Otstarbekohane kasutamine

Multitool BC 260 MT põhiseadmega saab kasutada järgmisi lisatarvikuid:

- pikendustoru (02)
- rohulõikuriotsik (03) tugevamate rohttaimede jms niitmiseks
- murutrimmeriotsik (04) pehme muru ja muu sarnase taimestiku lõikamiseks
- kõrglõikuriotsik (05) stabiilsete puude ja muude puittaimede lõikamiseks maapinnalt
- hekkikäriotsik (06) hekkidelt ja põõsastelt peenikeste okste ja võsude eemaldamiseks maapinnalt

Põhiseade ja otsikud on mõeldud kasutamiseks üksnes eramajapidamises välistingimustes. Iga-sugune muu kasutamine ning ümber- ja juur-deehitused muudavad seadme otstarvest ja tühistavad garantii ja vastavuskinnituse (CE-märkis), samuti ei vastuta tootja sellisel juhul kasutajale ja kolmandatele isikutele tekkiva kahju eest.

2.2 Võimalik prognoositav väärkasutamine

Seade ei ole ette nähtud ärieesmärgil kasutamiseks avalikes parkides ja spordiväljakutel, samuti mitte kasutamiseks põllu- ja metsamajanduses.

Kõrglõikuri- ja hekikääriotsiku jaoks tohib kasutada vaid üht pikendustoru, isegi kui olemas on mitu pikendustoru.

Rohulõikuri- ja murutrimmeriotsik

- Ärge niitke puhmaid, hekke, puid ega lilli.
- Seadet ei tohi kasutamise ajal pinnaselt üles tõsta.
- Kasutage ainult tootja originaallõikeseadmeid (noatera, jõhvipool)

Kõrglõikuriotsik

- Ärge saagige oksa, mis asuvad otse või terava nurga all kasutaja või teiste isikute kohal.
- Seadet ei tohi kasutada redelilt.
- Seadet ei tohi kasutada ehitusmaterjalide ega plasti saagimiseks
- Mitte kasutada vana õli ega mineraalõli.

Hekikääriotsik

- Hekikääriotsikut ei tohi kindlasti vajutada läbi lõigatavate okste kiiresti ja jõuga. Sobitage tööliikumised seadme kiirusele.
- Lõiketeralatti kinni jäänud oksa ei tohi mitte kunagi eemaldada töötava seadmega.
- Seadet ei tohi kasutada redelilt.
- Seadet ei tohi kasutada muru ja muruservade lõikamiseks ega komposteerimise eesmärgil peenestamiseks.

2.3 Jääkriskid

Ka seadme otstarbekohasel kasutamisel esineb alati jääkriske, mida ei ole võimalik välistada.

Seadme liigist ja konstruktsioonist võivad olenevalt kasutamisest tuleneda alljärgnevad võimalikud ohud.

- Käe vibreerimisest tulenevad tervisekahjustused tekivad siis, kui seadet kasutatakse pikema aja jooksul või seda ei juhita ja hooldata nõuetekohaselt.
- Põletusohht kuumade osade puudutamisel.
- Tuleohht.

Rohulõikuri- ja murutrimmeriotsik

- Lõigatava materjali eemalpaiskumine ja materjalitükkide sissehingamise oht
- Lõikevigastuste oht käte asetamisel pöörlevasse trimmijõhvi

- Jalgade vigastamise oht löikemehhanismi puudutamisel katmata osas.

Kõrglõikuriotsik

- Kokkupuude laialipaiskuvate saelaastudega ning saelaastuosakeste ja õlitolmu sissehingamise oht
- Laialipaiskuvate saeketiosakeste tõttu vigastada saamise oht
- Saeketiga lõikevigastuste saamise oht

Hekikääriotsik

- Kokkupuude laialipaiskuvate ja ringilendavate lõigatud okstega
- Kokkupuude pinge all olevate okstega
- Lõiketeralatil lõikevigastuste saamise oht
- Vigastusohht lõiketeralaltit murduvate osade tõttu

2.4 Ohutus- ja kaitseseadised

⚠ HOIATUS! Kehavigastuste oht. Vigased ja väljalülitatud ohutus- ja kaitseseadised võivad tekitada raskeid vigastusi.

- Laske vigased ohutus- ja kaitseseadised remontida.
- Ärge blokeerige ohutus- ja kaitseseadiseid.

2.5 Sümbolid seadmel

Sümbol	Tähendus
	Olge käsitsemisel eriti ettevaatlik!
	Lugege enne kasutuselevõttu kasutusjuhend läbi!
	
	Kasutage kaitsekiivrit, kuulmiskaitsevahendeid ja kaitseprille!
	

Sümbol	Tähendus
	Kandke kaitsekindaid!
	Kandke tugevaid jalatseid!
	Ohtlikud väljapaiskuvad objektid!
	Kaugus seadme ja kõrvaliste isikute vahel peab kogu perimeetris olema vähemalt 15 m.
	Rohulõikurit ei tohi mitte mingil juhul kasutada koos saelegega!
	Järeljooks põhjustab ohte.
	Kaugus seadme ja kõrvaliste isikute vahel peab kogu perimeetris olema vähemalt 15 m.
	Püsige voolu all olevatest juhtmetest 15 m kaugusel!
	Kuumad pinnad. Mitte puudutada!

Sümbol	Tähendus
	Tuleoht! Olge bensiiniga ümberkäimisel eriti ettevaatlik!

2.6 Toote ülevaade (01-06)

Number	Osa
1	Bensiinimootor
2	Aas kanderihmale
3	Gaasihoova piiraja
4	Gaasihoob
5	START/STOPP-lüliti
6	Käepide
7	Lõhisvõlli kinnitus
8	Lõhisvõll
9	Kaitsekate
10	Jõhvilõikur
11	Jõhviipea
12	Noatera

2.7 Tarnekomplekt

Tarnekomplekti kuuluvad siin loetletud osad. Kontrollige, kas kõik osad on olemas:

- Multitool
- Rohulõikuri- ja murutrimmeriotsik
- Kõrglõikuriotsik
- Hekikääriotsik
- Pikendustoru
- Kandeöö
- Tööriistakomplekt kuuskantvõti, süüteküünla-võti, mutrivõti, splint, viil

3 OHUTUSJUHISED

3.1 Üldised ohutusjuhised

- Kontrollige masinat võimalike kahjustuste osas:
 - Kontrollige, kas liikuvad osad töötavad laimatult ega jää kinni ning et osad ei oleks kahjustunud. Laitmatu töö tagamiseks tuleb kõik osad õigesti monteerida ning peavad vastama kõigile tingimustele.

- Kahjustunud või loetamatud ohutuskleebised tuleb välja vahetada.
- Ärge jätke tööriistu seadmesse! Kontrollige enne sisselülitamist alati, kas kõik tööriistad on eemaldatud.
- Ärge tehke seadmel muid remonditöid peale nende, mida on kirjeldatud jaotises „Hooldus“, vaid pöörduge otse tootja või selle volitatud klienditeeninduse poole.
- Seadet tohib remontida tootja või tema poolt volitatud klienditeenindus.

3.1.1 Kasutaja

- Alla 16 aasta vanused noored ja isikud, kes ei ole kasutusjuhendiga tutvunud, ei tohi seadet kasutada. Järgige võimalikke riigisiseseid ohutuseeskirju kasutaja vanuse alampiiri kohta.
- Seadet ei tohi kasutada alkoholi, narkootikumide või ravimite mõju all.

3.1.2 Isiklik kaitsevarustus

- Selleks et kaitsta pea- ja jäsemevigastusi ning kuulmiskahjustusi, tuleb kanda nõuete kohast riietust ja kaitsevarustust.
- Isikukaitsevahendite osad:
 - Kaitsekiiver, kaitseprillid ja hingamiskaitse
 - pikad püksid ja tugevad jalatsid
 - Hoolduse ja korrashoiu ajal: kaitsekindad

3.1.3 Ohutus töökohal

- Töötage ainult päevavalguses või väga ereda kunstvalgustusega.
- Eemaldage enne töö alustamist tööpiirkonnast ohtlikud esemed, näiteks oksad, klaasi- ja metallitükid, kivid.
- Jälgige, et teie asend oleks stabiilne.

3.1.4 Inimeste, loomade ja materiaalse vara ohutus

- Kasutage seadet ainult nende tööde jaoks, mille jaoks see on ette nähtud. Mitteotstarbekohane kasutamine võib põhjustada vigastusi ja tekitada materiaalselt kahju.
- Lülitage seade sisse ainult juhul, kui tööpiirkonnas ei viibi inimesi ega loomi.
- Püsige inimestest ja loomadest ohutul kaugusel või lülitage seade välja, kui sellele lähenevad inimesed või loomad.
- Ärge hoidke mootori heitgaasivoolu kunagi inimeste ja loomade suunas, samuti mitte tuleohtlike toodete ja esemete suunas.

- Kui mootor töötab, ärge võtke kinni sisseimujat ja ventilatsioonivõrest. Pöörlevad seadmeosad võivad põhjustada vigastusi.
- Kui te seadet ei vaja, lülitage see alati välja, näiteks tööpiirkonna vahetamisel, hooldustööde ajal, bensiini-õlisegu lisamisel.
- Lülitage seade õnnetuse korral kohe välja, et vältida edasisi vigastusi ja materiaalselt kahju.
- Ärge kasutage seadet kunagi kulunud või vigaste osadega. Kulunud või defektseid seadmeosad võivad põhjustada raskeid vigastusi.
- Hoidke seadet lastele kättesaamatult.

3.1.5 Seadme ohutus

- Kasutage seadet ainult siis, kui alljärgnevad tingimused on täidetud.
 - Seade ei ole määrdunud.
 - Seadmel ei ole kahjustusi.
 - Kõik juhtelemendid toimivad.
- Hoidke kõiki seadme pidemeid kuiva ja puhtana.
- Ärge koormake seadet üle. Seade on ette nähtud kergeteks töödeks eramajapidamises. Ülekoormus võib põhjustada seadme kahjustumist.
- Ärge kasutage seadet kunagi kulunud või vigaste osadega. Vahetage vigased osad alati tootja originaalosalade vastu. Seadme kasutamisel kulunud või vigaste osadega kaotate õiguse esitada tootjale garantiinõudeid.

3.1.6 Vibratsioonikoormus

- Vibratsioonist tulenev oht

Tegelik vibratsiooniväärtus seadme kasutamise ajal võib erineda tootja näidatud väärtusest. Seetõttu arvestage enne kasutamist ja kasutamise ajal järgmiste mõjuteguritega:

 - Kas seadet kasutatakse otstarbekohaselt?
 - Kas materjali lõigatakse või töödeldakse õigesti?
 - Kas seade on töökorras?
 - Kas lõiketööriist on korralikult teritatud või on paigaldatud õige lõiketööriist?
 - Kas hoidepidemed ja lisavarustusse kuuluvad vibratsioonipidemed on paigaldatud ning tugevalt seadmega ühendatud?
- Käitage seadet ainult vastava töö jaoks vajaliku põlemismootori kiirusega. Müra ja vibratsiooni vähendamiseks vältige maksimaalset pöörlemiskiirust.

- Ebaõige kasutamine ja hooldus võivad seadme müra ja vibratsiooni suurendada. See põhjustab tervisekahjustusi. Sellisel juhul lülitage seade kohe välja ja laske volitatud hooldustöökjal remontida.
 - Vibratsiooni tõttu tekki koormus sõltub tehtavast tööst või seadme kasutamisest. Hinnake koormust ja tehke töös sellele vastavalt pause. See vähendab vibratsioonikoormust kogu tööajal.
 - Seadme pikemaajalisel kasutamisel puutub kasutaja kokku vibratsiooniga, mis võib põhjustada vereringehäireid (valge sõrm). Selle riski vältimiseks kandke kaitsekindaid ja hoidke käsi soojas. Valge sõrme sümptomi tekkimisel pöörduge kohe arsti poole. Sümptomid on: naha tundetus, tundlikkuse vähenemine, kihelemine, sügelemine, valu, jõu vähenemine, värvimuutus või seisukorra muutus. Tavaliselt puudutavad need sümptomid sõrmi, käsi või pulssi. Madalal temperatuuril (umbes alla 10 °C) oht suureneb.
 - Tehke tööpäeva jooksul pikemaid pause, et saaksite mürast ja vibratsioonist puhata. Kavandage töö nii, et tugevat vibratsiooni tekitavate seadmete kasutamine jaotuks mitmele päevale.
 - Kui teil tekib seadme kasutamise ajal kätel ebameeldiv tunne või värvimuutus, katkestage kohe töö. Tehke piisavalt tööpause. Ilma piisavate tööpausideta võib tekkida käelaba ja käsivarre vibratsiooni sündroom.
 - Vähendage vibratsiooniga kokkupuutumise riski. Hooldage seadet vastavalt kasutusjuhendis olevatele juhistele.
 - Kui seadet kasutatakse tihti, pöörduge vibratsioonivastaste tarvikute (nt pidemed) saamiseks edasimüüja poole.
 - Koostage töökava, millega vibratsioonikoormust piirata.
- plahvatus ja tulekahju võivad kütuse ebaõigel käitlemisel põhjustada raskeid vigastusi ja koguni surma. Pidage kinni järgmistest nõuetest.
 - Ärge suitsetage bensiini käitlemisel.
 - Käidelge bensiini ainult vabas õhus ning kindlasti mitte suletud ruumides.
 - Järgide kindlasti alljärgnevalt toodud käitumisreegleid.
 - Transportige ja hoidke bensiini ja õli ainult selleks lubatud anumates. Veenduge, et lastel ei oleks juurdepääsu ladustatavale bensiinile ja õlile.
 - Pinnase saastumise vältimiseks (keskkonkaaitse) veenduge, et tankimisel ei satuks bensiini ega õli pinnasesse. Kasutage tankimiseks lehitrit.
 - Ärge kunagi tankige seadet suletud ruumides. Põrandale võivad koguneda bensiiniaurud, mille tulemusel võib tekkida kergsüttimine või koguni plahvatus.
 - Pühkige mahaloksunud bensiini kohe seadmelt ja pinnaselt ära. Laske riidelappidel, millega bensiini pühkisite, enne kõrvaldamist hästi õhutatud kohas kuivada. Vastasel juhul võib tekkida ootamatu isesüttimine.
 - Kui bensiin on maha loksunud, tekitavad bensiinaurud. Seetõttu ärge käivitage seadet samas kohas, vaid vähemalt 3 m kaugemal.
 - Vältige mineraalõli toodete sattumist nahale. Ärge hingake bensiiniaure sisse. Kandke tankimise ajal alati kaitsekindaid. Vahetage ja puhastage kaitseriietust regulaarselt.
 - Jälgige, et riided ei satuks bensiiniga kokkupuutesse. Kui bensiin satub riidele, vahetage riided kohe.
 - Ärge tankige seadet kunagi töötava või kuumal mootoriga.

3.2 Rohulõikuri- ja murutrimmeri ohutusjuhised

3.1.7 Mürakoormus

Teatava mürakoormuse teke selle seadme tõttu on vältimatu. Kavandage mürarohked tööd ajale, millal need on lubatud ja ette nähtud. Vajadusel järgige puhkeaegu ning piirake tööaeg hädavajaliku ajaga. Enda kaitsmiseks ja läheduses olevate isikute kaitsmiseks tuleb kanda sobivat kuulmis- kaitsevahendit.

3.1.8 Bensiini ja õli käitlemine

- Plahvatus- ja tuleoht: bensiini- ja õhusegu lekkimise korral tekib plahvatusohtlik atmosfäär. Kergsüttimine,
- plahvatus ja tulekahju võivad kütuse ebaõigel käitlemisel põhjustada raskeid vigastusi ja koguni surma. Pidage kinni järgmistest nõuetest.
 - Ärge suitsetage bensiini käitlemisel.
 - Käidelge bensiini ainult vabas õhus ning kindlasti mitte suletud ruumides.
 - Järgide kindlasti alljärgnevalt toodud käitumisreegleid.
- Transportige ja hoidke bensiini ja õli ainult selleks lubatud anumates. Veenduge, et lastel ei oleks juurdepääsu ladustatavale bensiinile ja õlile.
- Pinnase saastumise vältimiseks (keskkonkaaitse) veenduge, et tankimisel ei satuks bensiini ega õli pinnasesse. Kasutage tankimiseks lehitrit.
- Ärge kunagi tankige seadet suletud ruumides. Põrandale võivad koguneda bensiiniaurud, mille tulemusel võib tekkida kergsüttimine või koguni plahvatus.
- Pühkige mahaloksunud bensiini kohe seadmelt ja pinnaselt ära. Laske riidelappidel, millega bensiini pühkisite, enne kõrvaldamist hästi õhutatud kohas kuivada. Vastasel juhul võib tekkida ootamatu isesüttimine.
- Kui bensiin on maha loksunud, tekitavad bensiiniaurud. Seetõttu ärge käivitage seadet samas kohas, vaid vähemalt 3 m kaugemal.
- Vältige mineraalõli toodete sattumist nahale. Ärge hingake bensiiniaure sisse. Kandke tankimise ajal alati kaitsekindaid. Vahetage ja puhastage kaitseriietust regulaarselt.
- Jälgige, et riided ei satuks bensiiniga kokkupuutesse. Kui bensiin satub riidele, vahetage riided kohe.
- Ärge tankige seadet kunagi töötava või kuumal mootoriga.

- Kasutage seadet alati mõlema käega.
- Hoidke käsi ja jalgu alati lõikeseadisest eemal, eelkõige mootori sisselülitamisel.
- Oodake pärast mootori väljalülitamist, kuni lõikeseadis jääb seisma.
- Eemaldage lõigatavat materjali ainult siis, kui mootor ja lõikeseadis seisavad.
- Ärge puudutage jõhvilõikurit kaitsmata kätega, muidu tekib lõikevigastuste oht.

- Pärast uue jõhvi väljatõmbamist viige seade enne sisselülitamist alati normaalsesse tööasendisse.
- Ärge kasutage metallist löikejõhve!
- Hoidke kaitsekate, lõikeseadis ja mootor alati niitmisjääkidest vaba.
- Isikud, kes ei ole veel seadmega töötanud, peavad algul harjutama seadme kasutamist väljalülitatud mootoriga.
- Kallakul töötamise ajal:
 - Ärge kunagi töötage siledal ja libedal kallakul.
 - Niitke alati kallakuga risti, mitte kallakust üles või alla liikudes.
 - Seiske alati lõikeseadisest allpool.
- Pärast kokkupuudet võõrkehaga:
 - Lülitage mootor välja.
 - Kontrollige, ega seadmel pole kahjustusi.
- Monteerige lõiketera statsionaarselt, et see töö ajal lahti ei tuleks ja ära ei kukuks.
- Ärge kasutage seadet kunagi kergesti süttivate vedelike või gaaside läheduses. Plahvatus- ja/või tuleoht!

3.3 Kõrglõikuri ohutusjuhised

- Okste lõikamisel tõstke kõrglõikur kuni 60° nurga alla. Väiksema nurga korral satute alasse, kus mahasaetud oks võib alla kukkuda. Seiske alati sellest alast väljaspool.
- Planeerige eelnevalt allakukkivate okste eest põgenemise tee. Teel ei tohi olla takistusi, nt saetud oksid või libedaid kohti, mis võivad tagasilikumist takistada.
- Püsige läheduses olevatest inimestest, loomadest, esemetest ja hoonetest ohutul kaugusel, mis ületab saetava oksa pikkuse vähemalt 2,5 korda. Kui see pole võimalik, saagige oksa tükikaupa.
- Ärge püüdke saagida oksa, mille läbimõõt on suurem kui saelati pikkus.
- Ärge püüdke jätkata juba tehtud lõiget.
- Ärge kasutage kõrglõikurit puidu tõstmiseks või liigutamiseks.
- Jälgige, et puidus ei oleks võõrkehi (naelad jne).
- Jälgige, et liikuvad oksad või esemed ei jääks saeketti kinni. Sellisel juhul lülitage kõrglõikur kohe välja.

- Lülitage põhiseade välja ja lükake kaitsekate saeketile järgmiste tööde ajal:
 - kontrollimis-, seadistus- ja puhastustööd;
 - juhtsiinil ja saeketil tehtavad tööd;
 - seadme juurest lahkumine;
 - transportimine;
 - hoiuilepanek;
 - hooldus- ja remonditööd;
 - Oht
- Püsige maapealsetest elektrijuhtmetest vähemalt 15 m kaugusel.

3.4 Hekikääride ohutusjuhised

- Vaadake enne hekkide ja võsa lõikamist, ega seal pole varjatud objekte – nt traadid, traataiad, voolujuhtmed, aiaseadmed, pudelid –, ning eemaldage need.
- Liigutage ja transportige seadet nii, et inimesed ja loomad ei puudutaks lõiketera. Enne transportimist lükake kaitsekate üle lõiketera.
- Ärge hoidke töö ajal lõigatavatest okstest kinni.
- Kinnijäänud okste eemaldamiseks lülitage seade välja ja oodake, kuni lõiketera jääb seisma.
- Ärge kasutage hekkikääre puutükkide tõstmiseks ega eemalelukkamiseks.
- Lülitage põhiseade välja ja lükake kaitsekate lõiketerale järgmiste tööde ajal:
 - kontrollimis-, seadistus- ja puhastustööd;
 - lõiketeral tööd tegemine;
 - seadme juurest lahkumine;
 - transportimine;
 - hoiuilepanek;
 - hooldus- ja remonditööd;
 - Oht
- Püsige maapealsetest elektrijuhtmetest vähemalt 15 m kaugusel.

4 MONTEERIMINE

⚠ HOIATUS! Mittetäielik monteerimine on ohtlik! Mittetäielikult monteeritud seadme käitamine võib põhjustada raskeid vigastusi.

- Kasutage seadet ainult siis, kui sukelpump on täielikult sukeldatud!
- Enne sisselülitamist kontrollige kõigi kaitseadiste olemasolu ja toimimist!

4.1 Mootor

4.1.1 Käepideme monteerimine (07)

1. Asetage käepideme alumine osa (07/1) mootori völliitoru kummimansetile.
2. Asetage käepide (07/1) käepideme alumisele osale (07/2) ja kinnitage mõlemad osad kruvidega.

4.1.2 Lõhisvõlli monteerimine (09,10)

Lõhisvõlli abil paigaldatakse mooduleid.

1. Keerake kinnitusmutter (09/1) lahti (09/a) ja tõmmake splinti (09/2) veidi välja (09/b).
2. Sisestage lõhisvõll (10/1) kuni piirajani lõhisvõlli kinnitusse (10/2).
3. Ühendage splint (09/2) uuesti ja fikseerige lõhisvõll (10/1) kinnitusmutriga (09/1) (09/c).

4.1.3 Lõhisvõlli demonteerimine (09,10)

1. Keerake kinnitusmutter (09/1) lahti (09/a) ja tõmmake splinti (09/2) veidi välja (09/b).
2. Tõmmake lõhisvõll (10/1) lõhisvõlli kinnitusest (10/2) välja (10/b).
⇒ Multitool BC 260 MT on ruumisäästlikult hoiale pandav.

4.1.4 Pikendustoru monteerimine

MÄRKUS Kasutage pikendustoru ainult koos kõrglõikuriotsiku ja hekikääriotsikuga.

1. Paigaldage pikendustoru (02) sarnaselt lõhisvõlli monteerimise/demonteerimisega vt *Peatükk 4.1.2 "Lõhisvõlli monteerimine (09,10)", lehekülj 309.*

4.1.5 Kandevoõ paigaldamine põhiseadmele

Kaasasolev kandevoõ kannab koormuse otsikult, pikendustorult ja põhiseadmelt teie ülakehale.

1. Asetage kandevoõ õlgadele.
2. Kinnitage kandevoõ karabiinikonksud põhiseadme aasadesse.
3. Kohandage kandevoõ pikkust pandla abil nii, et saaksite kogu seadet mugavalt kanda.
4. Tehke väljalülitatud seadmega mõned tööliigutused, et kandevoõ pikkust testida. Vajaduse korral kohandage kandevoõ pikkust.
 - Rohulõikuri- ja murutrimmeriotsik peavad olema maapinnaga paralleelsed.

4.2 Murutrimmeri- ja rohulõikuriotsik (03,04)

4.2.1 Kaitsekatte monteerimine (08)

MÄRKUS Kaitsekate kaitseb kasutajate eemalpaiskuvate esemete eest. Sisseehitatud lõiketera (jõhvilõikur) lõikab trimmijõhvi automaatselt optimaalsesse pikkusesse.

1. Asetage kaitsekatte (08/2) alla metalllehed (08/1).
2. Kinnitage nelja kruvi abil lõhisvõllile (08/3).

4.2.2 Jõhvipooli monteerimine (11)

HOIATUS! Lahti tulnud seadme osad võivad põhjustada vigastusi. Töö ajal lahti tulevad seadme osad võivad põhjustada raskeid vigastusi.

- Kinnitage lõiketööriista nii, et need ei saaks töö ajal lahti tulla.

1. Kui on monteeritud: eemaldage lõiketera vt *Peatükk 4.2.4 "Noatera monteerimine (13)", lehekülj 309.*
2. Asetage tõukurketas (11/1) nurkülekande juhtnõule (11/2).
3. Kinnitamiseks asetage kuuskantvõti (11/3) tõukurketta (11/1) avasse.
4. Keerake jõhvi (11/4) nurkülekandele ja keerake kinni. **Vasakkeere!** Keerake jõhvipooli vastupäeva!

4.2.3 Trimmijõhvi vahetamine (12)

1. Keerake pöördnuppu (12/1) nii, et nooled (12/2, 12/3) oleksid ühel joonel.
2. Lükake trimmijõhvi nii kaudu avasse (12/4), kuni jõhv on jõhvi (11/4) mõlemal küljel ühepikkune.
3. Keerake trimmijõhvi jõhvi (11/4) avasse: Keerake pöördnuppu (12/1) nii kaua noolte (12/5) järgi, kuni trimmijõhv on mõlemal küljel vaid umbes 10 cm jõhvi (11/4) avast.

4.2.4 Noatera monteerimine (13)

HOIATUS! Lahti tulnud seadme osad võivad põhjustada vigastusi. Töö ajal lahti tulevad seadme osad võivad põhjustada raskeid vigastusi.

- Kinnitage lõiketööriista nii, et need ei saaks töö ajal lahti tulla.

1. Kui on monteeritud: eemaldage jõhvi (11) vt *Peatükk 4.2.2 "Jõhvipooli monteerimine (11)", lehekülj 309.*
2. Demonteerige kaitseplaadil olev väike lõikekaitse.

3. Tõmmake splint (13/8) välja ja eemaldage äärik (13/5).
4. Asetage lõiketera (13/4) tõukurkettale (13/2), nii et lõiketera ava on täpselt tõukurseibi juhtriingil.
5. Asetage äärik (13/5) sellisel lõiketerale, et laip pool näitaks noatera poole.
6. Keerake kinnitusmutter (13/7) ajamivõlli juhttornile (13/1). Selleks asetage kuuskantvõti (13/3) selleks ettenähtud avasse ja keerake vasakule poole keerates kinni.
7. Keerake mutter (13/7) splindiga (13/8) kinni.
8. Monteerige väiksem lõikekaitse uuest kaitseplaadile.

4.3 Kõrglõikuriotsik (05)

4.3.1 Juhtsiini ja saeketi monteerimine (16-20)

⚠ ETTEVAATUST! Saeketiga vigastuste saamise oht. Saeketi lõikeservad on väga teravad, mistõttu võib saeketi käitlemisel saada lõikevigastusi. Järgige enne saeketiga töötamist eelkõige järgmist.

- Lülitage mootor välja.
 - Kandke turvajalaseid.
1. Keerake ketiratta kate (16/2) kinnituskruvi (16/1) lahti (16/a). Eemaldage kinnitusmutter ja ketirattakate.
 2. Keerake ketikinnituskruvi (17/1) kombivõtmel oleva kruvikeerajaga lahti. Keerake ketipingutuskruvi nii kaua vastupäeva, kuni ketipingustapp (17/2) on keerme tagumises otsas.
 3. Saeketi paigaldamine:
 - Joondage saeketi (18/2) lõikehambad (18/1), mis peaksid olema üleval juhtsiinil, juhtsiini otsa (18/3) suhtes (18/a). Märkus. Jälgige keti õiget paigaldust!
 - Asetage saekett (18/2) juhtsiini soonde (18/4) ja juhtige täielikult ümber juhtsiini.
 4. Asetage juhtsiin koos sellel oleva saeketiga avatud korpusesse:
 - Paigaldage saekett (19/1) ümber ajamiketiratta (19/2).
 - Joondage juhtsiin (19/3) selliselt, et juhttapp (19/4) ulatuks juhtsiini pikiavasse (19/5).
 - Joondage juhtsiin (19/3) selliselt, et ketipingustapp (19/6) ulatuks mõlemasse ketikinnitusavasse.

- Joondage saekett (19/1) nii, et see oleks juhtsiini soones (19/3) ja vastu ajamiketirattast (19/2).
5. Asetage peale ketirattakate (16/2) ja kinnitage kinnitusmutriga (16/1) (16/b).
 6. Asetage kate (16/2) tagasi ja keerake kinnitusmutter (16/1) käega kinni.
 7. Pingutage saekett.

4.3.2 Saeketi pingutamine ja lödvendamine (17)

ℹ MÄRKUS Saekett on õigesti pingutatud, kui see:

- on vastu juhtsiini alumist külge ja seda saab käega tõmmata;
- juhtsiini keskohta saab 3–4 mm tõsta.

1. Keerake kate kinnitusmutter veidi lahti.
2. Pingutage saekett, kasutades kombivõtit:
 - Saeketi pingutamine: keerake ketipingutuskruvi (17/1) päripäeva (17/a).
 - Saeketi lödvendamine: keerake ketipingutuskruvi (17/1) vastupäeva (17/b).
3. Ketipinguse kontrollimine (vt *Peatükk 7.3.2 "Ketipinguse kontrollimine", lehekülg 313*). Vajaduse korral korrake eelmist sammu.

4.4 Hekikääriotsik (14,15)

Hekikääriotsiku kallet saab vastavalt vajadusele reguleerida.

1. Keerake reguleerimishoob (14/1) lahti.
2. Kallutage seade soovitud asendisse (14/a).
3. Keerake reguleerimishoob (14/1) kinni.
4. Enne töö alustamist tuleb kaitsesiinid (15/1) ära võtta (15/a).

5 KÜTUS JA KÄITUSAINED

TÄHELEPANU! Mootorikahjustuste oht. Puhastage bensiini ketikab mootoril kahjustusi ja täieliku kasutuskõlbmatuks muutmiseks. Sellisel juhul ei saa tootjale garantiinõuet esitada.

- Kasutage mootorit alati ettenähtud seguvahekorras bensiini-õliseguga.

Järgige ohutusjuhiseid vt *Peatükk 3.1.8 "Bensiini ja õli käitlemine", lehekülg 307*.

- Sulgege paagi kate alati tugevalt.
- Kui bensiini on välja voolanud:
 - ärge käivitage mootorit;
 - vältige süütekaseid;
 - Seadme puhastamine

- laske ülejäänud kütusel aurustuda.

5.1 Kütusesegu valmistamine

MÄRKUS Kasutage kütust ainult suhtes 25 : 1. Soovitatav on kasutada madala bioetanoolisisaldusega (< 5%) kütuseid.

- Valage bensiin ja kvaliteetne 2-taktiõli vastavalt tabelile sobivasse anumasse.
- Segage mõlemat osa põhjalikult.

5.2 Kütuse seguvahekorrad

Segamine	Bensiin [liitrid]	Segaõli [milliliitrid]
25 osa bensiini	1 l	40 ml
1 osa	3 l	120 ml
2-takti-segaõli	5 l	200 ml

6 KASUTUSELEVÕTT

MÄRKUS Kontrollige enne igapäevast kasutuselevõttu, pärast seadme mahakukkumist ja muid lööke, ega seadmel pole kahjustusi. Laske need enne kasutamist remontida.

- Lahtise, kahjustunud ja kulunud lõiketööriista ja/või kinnitussadega seadet ei tohi kasutada!
- Asetage kanderihm ümber vasaku õla ja kinnitage rihm mootoril olevasse rihma-aasa (01/2).
- Võtke sisse stabiilne asend.
- Kasutage lõiketera alati koos kaitsekatega.
- Järgige riigis kehtivaid tööajanõudeid.
- Järgige alati mootori tootja kasutusjuhendit.
- Kontrollige enne kasutamist, ega lõiketööriistal pole kahjustusi või mõrasid, vajadusel asendage kahjustunud või kulunud osad originaalvaruosadega.

6.1 Ettevalmistus

Õhuklapi hoova asendid

CHOKE (Õhuklapp)	RUN (Käitamine)

Külmkäivitus

Kui mootor on külm, st ei ole töötanud kauem kui 5 minutit, toimub külmkäivitus.

Soojalt käivitamine

Kui mootor on veel töösoe, st on äsja välja lülitatud, viiakse läbi soe käivitamine. Õhuklappi sealjuures ei kasutata.

6.2 Mootori käivitamine/seiskamine (22)

OHT! Eluohutähtne mürgistuse tõttu. Mootori heitgaasid sisalavad süsinikmonoksiidi, mis võib inimese tappa mõne minutiga.

- Ärge kunagi käituge mootorit suletud ruumides, vaid ainult vabas õhus.
- Ärge hingake mootori heitgaase sisse.
- Kui teil tekib seadme kasutamisel halb enesetunne, peapööritus või nõrkus, lülitage mootor välja. Pöörduge kohe arsti poole.

Mootori käivitamine

MÄRKUS Lühendage trimmijõhv enne käivitamist 13 cm pikkuseks, et mootoris ei tekiks ülekoormust.

Külmkäivitus

- Viige START/STOPP-lüliti (22/4) asendisse START.
- Seadke õhuklapihoob (22/1) asendisse CHOKE.
- Vajutage kütusepumpa (22/3) mitu korda (10 x) jõuliselt, kuni sisseimupumbas on näha bensiini/vahtu.
- Vajutage seade ühe käega tugevalt vastu maapinda.
- Tõmmake käivitustrossi (22/2) aeglaselt, kuni tunnete takistust, ning seejärel kiiresti ja jõuliselt edasi välja. Tõmmake käivitustross täielikult välja ja viige starteripide aeglaselt tagasi, et käivitustross keriks õigesti oma kohale.
- Korrake sama, kuni mootoris tekib kuuldavalt ja lühiajaliselt põlemine.
- Seadke õhuklapi hoob asendisse RUN niipea, kui mootoris on tekkinud põlemine.
- Tõmmake käivitustrossi välja, kuni mootor käivitus.
- Kui mootor ei käivitu, korrake samme 1-8.
- Gaasihoova lahtilaskmisel töötab mootor tühikäigul.

Soojalt käivitamine

- Viige START/STOPP-lüliti (22/4) asendisse START.
- Seadke õhuklapihoob (22/1) asendisse RUN.

3. Kinnitage gaasihoob (22/6) jaotises „Külmkäivituse“ kirjeldatud viisil.
4. Tõmmake käivitustrossi (22/2) kuni 6 x kiiresti – mootor käivitub. Hoidke gaasihooba (22/6) täielikult all, kuni mootor hakkab rahulikult tööle.
 - Mootor ei käivitu:
 - Seadke õhuklapihoob (22/1) asendisse RUN.
 - Tõmmake käivitustrossi (22/2) 5 x.
 - Kui mootor ikka ei käivitu:
 - oodake 5 minutit ja proovige seejärel veel kord allavajutatud gaasihoovaga.

Mootori seiskamine

1. Laske gaasihoob (22/6) lahti ja laske mootoril töötada tühikäigul.
2. Viige START/STOPP-lüliti (22/4) asendisse STOPP.

7 KASUTAMINE

Laske mootoril trimmimise aja lõikamise ajal alati töötada ülemises pöörlemiskiiruse vahemikus.

7.1 Murutrimmeriotsikuga töötamine

7.1.1 Trimmimine

- Kallutage seadet veidi ette ja liigutage mõddukal ja ühtlasel kiirusel vasakult paremale.
- Parima tulemuse saate kuiva muru lõikamisel.
- Ärge liigutage trimmijõhvi vahetult seinte ja kiviplaatide ääres, sest vastasel korral kulub jõhv liiga tugevalt.
- Lõigake kõrgemat rohtu ja tihedama kasvuga kohti astmeliselt, et jõhvipool ei ummistuks.
- Kohandage mootori pöörlemiskiirust ja lõikesügavust vastavalt oludele. Kui mootori pöörlemine on liiga aeglane, võib lõigatav materjal lõiketööriista vahele või kinni jääda.
- Kui muru või muud esemed jäävad lõikemehhanismi kinni või seade vibreerib ebatavaliselt, lülitage mootor kohe välja ja kontrollige seadet.
- Blokeerunud nurkülekanne võib põhjustada sidurikahjustusi.
- Trimmijõhv liigub pärast jõhvpoolimooduli väljalülitamist veidi aega edasi. Seetõttu oodake, kuni jõhv jääb seisma, enne kui seadme uuesti sisse lülitate.
- Kui jõhvpool on tühi, vahetage trimmijõhv.

7.1.2 Trimmijõhvi pikendamine (25)

i MÄRKUS Kaitsekattel olev jõhvilõikur lühendab jõhvi lubatava pikkuseni.

Trimmijõhv lüheneb töö ajal ja hakkab narmendama.

- Koputage jõhvipead (25/1) aeg-ajalt vastu muru (25/a). Nii kerib uus jõhv poolilt maha ja jõhvilõikur (25/2) lõikab vana jõhvi otsa ära.

7.2 Rohulõikuriotsikuga töötamine

7.2.1 Tagasilöögi vältimine

- Jälgige, et teie asend oleks stabiilne. Hoidke jalgu mugavalt harkis ning arvestage alati võimaliku tagasilöögiga.
- Enne töö alustamist peab lõiketera saavutama täieliku pöörlemiskiiruse.

7.2.2 Niitmine

- Kallutage seadet veidi ette ja liigutage mõddukal ja ühtlasel kiirusel paremalt vasakule. Nii langeb lõigatud materjal juba niidetud pinnale.
- Kõrgemat rohtu ja tihedamat puhmastikku tuleb lõigata astmeliselt. Selleks lühendage esmalt lõigatava materjali ülaosa, liigutades seadet paremale. Seejärel liigutage seadet vasakule ja niitke alumine osa.
- Kallakul töötamisel niitke ribade kaupa. Niitke üks kallakuga paralleelne riba, minge seejärel järgmise riba alasse ja niitke järgmine riba.
- Kohandage mootori pöörlemiskiirust ja lõikesügavust vastavalt oludele. Kui mootori pöörlemine on liiga aeglane, võib lõigatav materjal lõiketööriista vahele või kinni jääda.
- Kui muru või muud esemed jäävad lõikemehhanismi kinni või seade vibreerib ebatavaliselt, lülitage mootor kohe välja ja kontrollige seadet.
- Blokeerunud nurkülekanne võib põhjustada sidurikahjustusi.
- Eemaldage kinnijäänud materjal töötava lõiketeraga. Oodake seetõttu, kuni lõiketera jääb seisma.
- Kui lõiketera on nüri, murdunud või paindunud, asendage see originaalvaruosaga.

7.3 Kõrglõikuriotsikuga töötamine

7.3.1 Tagasilöögi vältimine

Kõrglõikuri saega töötamisel võib ebaõige kasutamise korral tekkida sae tagasilöök. Selle vältimiseks:

- hoidke kõrglõikurit alati kindlalt mõlema käega.
- Lõikamist võib alustada üksnes töötava saekettaga.
- Parema juhitavuse saavutamiseks lõigake juhtsiini alumise servaga. Asetage kõrglõikur sealjuures nii lapiti kui võimalik.
- Ärge kunagi saagige juhtsiini tipuga.
- Ülaservaga saagimine võib põhjustada sae tagasilöögi, kui saag peaks kinni jääma või puutub vastu puidus olevat kõva eset.
- Kasutage töötamiseks ainult õigesti teritatud ja pingutatud saeketti.

7.3.2 Ketipinguse kontrollimine

⚠ ETTEVAATUST! Vigastusoht saeketi lah-
tituleku tõttu! Ebapiisavalt kinnitatud saekett
võib töö ajal lahti tulla ja vigastusi põhjustada.

- Kontrollige ketipingust sagedasti. Ketipingus on liiga väike, kui ketilülid tulevad juhtsiini alumisel küljel olevast soonest välja.
- Pingutage liiga lõtva saeketti nõuetekohaselt.

Kontrollige ketipingust tihti, sest uued saeketid pikenevad.

1. Tõmmake saeketti veidi käega ja kontrollige järgmist.
 - Külmas olekus: saeketi pingus on õige, kui ketti saab juhtsiini keskkohas u 3–4 mm võrra tõsta ja käega tõmmata. Töötemperatuuril saekett pikeneb ja sellesse tekib lõtk.
 - Saeketi lülid ei tohi liikuda juhtsiini alumises servas olevast soonest välja – vastasel korral võib saekett maha tulla.
2. Vajaduse korral pingutage saeketti vt *Peatükk 4.3.2 "Saeketi pingutamine ja lõdvendamine (17)", lehekülg 310.*

7.4 Hekikäriotsikuga töötamine

- Viige hekikärid soovitava kalde alla.
- Maksimaalne lubatav lõikeläbimõõt sõltub puidu liigist, vanusest, niiskusesisaldusest ja kõvadusest. Seetõttu lühendage väga pak-
sud oksad enne heki lõikamist oksakääridega vajaliku pikkuseni.

- Hekikäare saab tänu kahepoolsele terale liigutada edasi ja tagasi või pendelliigutusega ühelt küljelt teisele.
- Lõigake esmalt heki küljed ja seejärel ülemine serv.
- Lõigake hekki altpoolt ülespoole.
- Lõigake hekki trapetsikujuliselt. See takistab heki alumise osa kuivamist valguse puudumise tõttu.
- Paigaldage piki hekki joondusnöör, kui soovite heki ülaserva sirgelt lühendada.

8 HOOLDUS

⚠ HOIATUS! Lõikevigastuste oht! Teravate ja liikuvate seadmeosade ja lõiketööriistade puudutamisel on lõikevigastuste oht.

- Lülitage seade enne hooldus- ja puhastustöid alati välja.
- Kandke hooldus- ja puhastustööde ajal alati kaitsekindaid.
- Ärge hoidke seadet märjas ega niiskes keskkonnas.
- Puhastage plastosad lapiga, kuid ärge kasutage puhastusvahendit või lahustit.
- Kontrollige, ega elektrikontaktid pole roostes, vajaduse korral puhastage peene traatpintsliga ning seejärel pihustage kontaktpihust.

8.1 Mootor (23,24)

8.1.1 Õhufiltri puhastamine (23)

TÄHELEPANU! Mootorikahjustuste oht.

Mootori kasutamine ilma õhufiltrita tekitab mootoris raske kahjustusi!

- Ärge kunagi kasutage seadet ilma õhufiltrita.
- Puhastage õhufiltrit regulaarselt.
- Vahetage kahjustunud filter välja.

1. Eemaldage tähtkrui (23/1).
2. Eemaldage kate (23/2).
3. Võtke õhufilter (23/3) ära.
4. Puhastage õhufiltrit vee ja seebiga. Ärge kasutage bensiini!
5. Laske õhufiltril kuivada.
6. Paigaldage õhufilter vastupidises järjekorras tagasi.

8.1.2 Kütusefiltri paigaldamine

TÄHELEPANU! Mootorikahjustuste oht.

Mootori kasutamine ilma kütusefiltrita tekitab mootoris rasked kahjustusi!

- Ärge kunagi kasutage seadet ilma kütusefiltrita.
- Puhastage kütusefiltrit regulaarselt.
- Vahetage kahjustunud kütusefilter välja.

1. Võtke paagi kaas täielikult välja.
2. Laske kütusejäägid sobivasse anumasse.
3. Tõmmake filter traadist konksu abil pagist välja.
4. Keerake filter lahti.
5. Vahetage filter välja.

8.1.3 Karburaatori reguleerimine

Karburaator on tehases optimaalselt seadistatud.

8.1.4 Süüteküünla vahetamine (24)

Elektroodide kaugust vt tehnilistest andmetest.

1. Keerake süüteküünal kinni pingutusmomentiga 12–15 Nm.
2. Asetage süüteküünlapistik süüteküünlale.

8.2 Rohulõikuri- ja murutrimmeriotsik

8.2.1 Kaitsekatte puhastamine

 MÄRKUS Puhastage kaitsekattet regulaarselt, et vältida lõhivõlli ülekuumenemist.

1. Lülitage seade välja.
2. Eemaldage niitmisjäägid ettevaatlikult kruvi-keeraja või muu sarnase abivahendi abil.

8.2.2 Jõhvilõikuri teritamine (26)

1. Keerake lahti kinnituskruvid (26/1).
2. Kinnitage jõhvilõikur (26/2) kruustangide vahele ja teritage viiliga. Viilige ainult ühes suunas.
3. Kinnitage jõhvilõikur kinnituskruvide abil tagasi kaitsekattel (26/3). Keerake kinnituskruvid tugevalt kinni.

8.2.3 Jõhvilõikuri vahetamine (26)

1. Keerake lahti kinnituskruvid (26/1).
2. Kinnitage uus jõhvilõikur kinnituskruvide abil kaitsekatele (26/3). Keerake kinnituskruvid tugevalt kinni.

8.2.4 Lõiketera vahetamine

Lõiketera vahetamine: vt *Peatükk 4.2.4 "Noatera monteerimine (13)", lehekülj 309.*

8.3 Kõrglõikuriotsik

8.3.1 Saeketiõli lisamine (20)

Seadmes ei ole tehases tarnimisel saeketiõli!

TÄHELEPANU! Seadme kahjustuste oht.

Seadme kasutamine ilma saeketiõlita kahjustab saeketti ja juhtsiini.

- Ärge kunagi kasutage seadet ilma saeketiõlita.
- Enne töö alustamist valage õlipaaki saeketiõli ning kontrollige töö ajal õlitaset.
- Kontrollige vähemalt enne iga töö alustamist, kas ketimäärimine toimib.

Saeketi eluiga ja lõikeomadused sõltuvad optimaalsest määrimisest. Kasutamise ajal kaetakse saekett automaatselt õliga.

TÄHELEPANU! Seadme kahjustuste oht.

Vana õli kasutamine keti määrimiseks toob selles sisalduva metallipuru tõttu kaasa juhtsiini ja saeketi enneaegse kulumise. Peale selle kaotab kehtivuse tootja garantii.

- Ärge kasutage mitte kunagi vana õli, vaid ainult biolagunevat saeketiõli.

TÄHELEPANU! Keskkonnakahjude oht. Mineraalõlide kasutamine keti määrimiseks toob kaasa olulise keskkonnakahju.

- Ärge kasutage mitte kunagi mineraalõli, vaid ainult biolagunevat saeketiõli.

Kontrollige enne töö alustamist õlitaset ja lisage vajaduse korral saeketiõli.

1. Kontrollige õlimahuti taset. Õli peab alati näha olema. Minimaalset ega maksimaalset õlitaseme piiri ei tohi ületada.
2. Asetage kõrglõikur horisontaalselt tugevale aluspinnale ja hoidke kinni.
3. Puhastage seadme õlipaagi korgi (20/1) ümbrus.
4. Keerake õlipaagi kork (20/1) lahti.
5. Lisage õlipaaki biolagunevat saeketiõli. Ärge laske üle voolata!
 - Lisamise hõlbustamiseks kasutage lehtrit.
 - Õlipaaki ei tohi sattuda mustust.
6. Keerake õlipaagi kork (20/1) uuesti kinni.

8.3.2 Ketimäärimise reguleerimine ja kontrollimine

Ketimäärimise reguleerimine

Ketimäärimine on tehases seadistatud. Sõltuvalt puidu liigist ja töötehnikast võib õli hulk erineda ja seda tuleb korrigeerida.

1. Reguleerige keti määrimist seadme all asuva seadekrui abil.



- Vastupäeva keeramine = suur õlikogus (MAX)
- Päripäeva keeramine = väike õlikogus (MIN)

Ketimäärimise kontrollimine

TÄHELEPANU! Seadme kahjustuste oht.

Pinnase puutumine nürstab saeketti.

- Ärge puudutage ketiga maapinda ning hoidke maapinnaga 20 cm vahet!

1. Lülitage seade sisse.
2. Hoidke juhtsiiniotsa maapinnale papi või paberi suunas.
 - Kui kontrollimisel tekib suurenev õlijälg, töötab ketimäärimine laitmatult.
 - Kui õlijälge ei teki, kuigi õlipaak on täis: puhastage seadme õlisisselaskeava ja juhtsiini soon.

Kui see viga ei paranda, pöörduge meie klienditeenindusse.

8.3.3 Saeketti ja juhtsiini vjavahetamine

Saeketti ja juhtsiini vjavahetamine

Saekett ja juhtsiin on suure koormuse all. Vahe- taga saekett ja juhtsiin kohe, kui saag enam kor-ralikult ei tööta. **Märkus:** Kõrglõikuri asendusketi (tootenr: 112972) saab osta eraldi.

8.3.4 Juhtsiini pööramine

Juhtsiini ühepoolse kulumise vältimiseks tuleb seda iga ketivahetuse ajal pöörata.

8.3.5 Saeketi teritamine

⚠ ETTEVAATUST! Tagasilöökk võib põhjustada vigastusohtu. Kahjustunud või valesti teritatud saekett suurendab tagasilöögiohtu! Selle tagajärjeks võivad olla vigastused.

- Puhastage saeketti regulaarselt.
- Kontrollige regulaarselt, ega saeketil pole kahjustusi, ning vajaduse korral vahetage saekett.
- Kui te ei tea, kuidas saeketti teritada: pöörduge klienditeenindusse.

Saeketti tuleb teritada järgmistel juhtudel.

- Saelaastude asemel tekib vaid puidulomu.
- Kõrglõikurit tuleb okste lõikamise ajal läbi puu vajutada.

Algajad: laske saeketti teritada spetsialistil/klienditeeninduses. Kui soovite saeketti ise teritada, järgige allpool olevaid väärtusi. Tarvikud leiate tööriistapoest.

Saeketi tüüp	Oregon 91 P0
ümarviil	Ø 5,5 mm (7/32 tolli)
Sügavuspiiraja kaugus T	0,64 mm (0,025 tolli)
Teritusnurk	25°
Rinnakunurk	60°
Höövli hambapikkus a	min 3 mm

ⓘ MÄRKUS Eemaldage teritamisel vähe materjali! Saeketi teritamiseks soovitatakse kasutada ketiteritajat.

8.3.6 Juhtsiini puhastamine

1. Juhtsiini ja juhtsiini sooni, samuti õliväljalaskeavasid tuleb regulaarselt puhastada.
2. Saeketi tõttu juhtsiinil moodustuvad kraadid tuleb eemaldada lameda viiliga.
3. Pöörake juhtsiin pärast iga ketivahetust/teritamist, et kulumist ühtlustada.

8.3.7 Ajamiketiratta kontrollimine ja puhastamine

Ajamiketiratta (19/2) koormus on eriti suur. Seetõttu tuleb teha järgmist.

1. Kontrollige regulaarselt ketiratta hammaste kulumist ja kahjustusi.
2. Puhastage ajamiketirattast ja juhtsiini harjaga.

f MÄRKUS Kulunud või kahjustunud ajami- ketiratas vähendab saeketi eluiga ning see tuleb lasta klienditeeninduses kohe välja vahetada.

8.4 Hekikäariotsik

8.4.1 Pöördpea määrimine (21)

Pöördpead tuleb määrida iga 20 töötunni järel kolme määridenipli kaudu, kasutades keskkon- nasäästlikku määret.

9 HOIUSTAMINE

⚠ HOIATUS! Tule- ja plahvatusoht. Bensiin ja õli on äärmiselt tuleohtlikud. Tuli võib tekitada raskeid vigastusi.

- Seadet ei tohi hoida lahtise leegi ja kuu- musallikate läheduses.
- Ärge hoidke seadet ruumis, kus kasutatakse elektritööriistu.

Pärast iga kasutamist tuleb seade hoolikalt pu- hastada ning paigaldada kõik kaitsekatted tagasi (kui neid on). Hoidke seadet kuivas, lukustatavas ja lastele kättesaamatus kohas.

Kui te ei kasuta seadet rohkem kui 2–3 kuud, tu- leb kahjustuste vältimiseks teha järgmist:

1. Tühjendage kütusepaak.
2. Käivitage mootor ja laske tühikäigul töötada, kuni mootor jääb seisma.
3. Laske mootoril maha jahtuda.
4. Keerake süüteküünlal süüteküünlavõtmega välja.
5. Lisage põlemiskambris üks teelusikatäis 2-taktiõli.
6. Õli jaotumiseks mootori sisemuses tõmmake käivitustrossi mitu korda aeglaselt.
7. Keerake süüteküünlal tagasi.
8. Seadme puhastamine:
 - Puhastage kogu seadet ja tarvikuid peh- me harja või puhastuslapiga. Ärge kasu- tage bensiini ega muid lahusteid!
 - Ärge puhastage seadet voolava vee või survepuhastiga.
 - Eemaldage mustus kõigist seadmeava- dest. Hoidke mootorijahuti õhutuspilusid takistustest vabana.
 - Hoidke käepidemed õli- ja rasvavabana. Vett, lahusteid ja poleerimisvahendeid ei tohi kasutada.

9. Hoidke seadet võimalikult kuivas kohas.

10 TAASKASUTUSELEVÖTT

Pärast iga kasutamist tuleb seade hoolikalt pu- hastada ning paigaldada kõik kaitsekatted tagasi (kui neid on). Hoidke seadet kuivas, lukustatavas ja lastele kättesaamatus kohas.

1. eemaldage süüteküünlal;
2. Õli eemaldamiseks põlemiskambri- st tõmmake käivitustrossi kiiresti.
3. Puhastage süüteküünlal, kontrollige elektroo- did vahet, vajadusel vahetage välja.
4. Valmistage seadmed kasutamiseks ette.
5. Lisage paaki õige kütuse-õlisegu.

11 JÄÄTMEKÄITLUS



- Bensiini ja mootoriõli ei tohi visata ol- mejäätmete hulka ega kanalisatsioo- ni, vaid tuleb sorteerida või eraldi ko- guda!

- Enne seadme kõrvaldamist tuleb kütusepaak ja mootori õlimahuti tühjendada!
- Pakend, seade ja tarvikud on valmistatud taaskasutatavatest materjalidest ning need tuleb vastavalt sellele suunata jäätmekäitlu- ssesse.

12 LISATEAVE CO₂-VÄÄRTUSTE KOHTA

Kooskõlas määruse (EL) 2016/1628 artikli 43 lõi- kega 4 oleme kohustatud tegema kättesaada- vaks EL-i tüübikinnituse andmise menetluses kindlaks tehtud CO₂-väärtuse.

EL-i tüübikinnitusega Honda mootorite CO₂-vää- rtused on avaldatud aadressil <https://www.al-ko.com/shop/media/al-ko-engines/co2.pdf>.

See CO₂ mõõtmine on representatiivse (põ- hi)mootori mootoritüübi või mootoriperega tehtud katsete tulemus kindla katsetsükliga laboritingi- mustes ning ei anna otsest ega kaudset garantiid kindla mootori võimsusele.

13 KLIENDITEENINDUS/TEENINDUS

Garantiid, remonti ja varuosi puudutavates küsi- mustes pöörduge lähimasse AL-KO teenindusse. Nende kontaktandmed leiате internetist aadressi- le:

www.al-ko.com/service-contacts

14 GARANTII

Võimalikud materjali- ja tootmisvead kõrvaldame seaduses ettenähtud garantiiaja jooksul oma äranägemisel kas remondi teel või asendame uue tootega. Garantiaeg oleneb seadme ostukoha riigi seadustest.

Meie garantii kehtib vaid alljärgnevate tingimuste täitmisel: Garantii kaotab kehtivuse alljärgnevatel juhtudel:

- kasutusjuhendi järgimine;
- asjatundlik käsitsemine;
- originaalvaruosade kasutamine.
- omavolilised remondikatsed;
- omavoliline tehniline muutmine;
- mitteotstarbekohane kasutamine.

Garantii ei hõlma:

- loomulikust kulumisest tulenevaid värvikahjustusi,
- kuluvaid osi, mis on varuosade kaardil tähistatud xxxxxx (x) raamiga

Garantiaeg algab ostu sooritamise esimese lõppkasutaja poolt. Määrava tähtsusega on ostutšeki kuupäev. Pöörduge selle garantiideklaratsiooni ja ostutšekiga edasimüüja või lähima volitatud kliendi-teeninduse poole. See vastavusdeklaratsioon ei puuduta ostja poolt müüja vastu esitatavaid seadusega ettenähtud kvaliteedikaeбусi.

ORIGINALIOS NAUDOJIMO INSTRUKCIJOS VERTIMAS**Turinys**

1	Apie šią naudojimo instrukciją	319	4.2	Nešiojamosios žoliapjovės ir dalgio antgaliai (03, 04)	325
1.1	Tituliniame puslapyje esantys simboliai	319	4.2.1	Apsauginio skydelio montavimas (08)	325
1.2	Simbolių paaiškinimai ir signaliniai žodžiai	319	4.2.2	Valo ritės montavimas (11)	325
2	Gaminio aprašymas	319	4.2.3	Pjovimo valo pakeitimas (12)	326
2.1	Naudojimas pagal paskirtį	319	4.2.4	Diskinio peilio montavimas (13)	326
2.2	Galimi numatomi netinkamo naudojimo būdai	320	4.3	Aukštąpovės antgalis (05)	326
2.3	Liekamoji rizika	320	4.3.1	Kreipiamojo bėgelio ir pjūklo grandinės montavimas (16–20)	326
2.4	Saugos ir apsauginiai įtaisai	320	4.3.2	Pjūklo grandinės įtempimas ir atpalaidavimas (17)	327
2.5	Ant įrenginio esantys simboliai	320	4.4	Gyvatorių žirklių antgalis (14,15)	327
2.6	Gaminio apžvalga (01-06)	321	5	Degalai ir eksploatacinės medžiagos	327
2.7	Komplektacija	321	5.1	Degalų mišinio ruošimas	327
3	Saugos nuorodos	322	5.2	Kuro maišymo santykiai	327
3.1	Bendrosios saugos nuorodos	322	6	Paleidimas	327
3.1.1	Operatoriai	322	6.1	Pasiruošimas	327
3.1.2	Asmens apsaugos priemonės	322	6.2	Variklio paleidimas / sustabdymas (22)	328
3.1.3	Sauga darbo vietoje	322	7	Valdymas	328
3.1.4	Asmenų, gyvūnų ir daiktų sauga	322	7.1	Darbas su nešiojamosios žoliapjovės antgaliu	328
3.1.5	Įrenginio sauga	322	7.1.1	Apipjovimas	328
3.1.6	Vibracinė apkrova	323	7.1.2	Pjovimo valo prailginimas (25)	329
3.1.7	Triukšmo apkrova	323	7.2	Darbas su dalgio antgaliu	329
3.1.8	Elgsena su benzinu ir alyva	323	7.2.1	Atgalinio smūgio vengimas	329
3.2	Saugos nuorodos dalgiui ir nešiojamajai vežapjovei	324	7.2.2	Pjovimas	329
3.3	Saugos nurodymai aukštąpovei	324	7.3	Darbas su aukštąpovės antgaliu	329
3.4	Saugos nurodymai gyvatorių žirkliams	324	7.3.1	Atgalinio smūgio vengimas	329
4	Montavimas	325	7.3.2	Grandinės įtempio tikrinimas	329
4.1	Variklio blokas	325	7.4	Darbas su gyvatorių žirklių antgaliu	330
4.1.1	Rankenos montavimas (07)	325	8	Techninė priežiūra	330
4.1.2	Išardomojo koto montavimas (09,10)	325	8.1	Variklio blokas (23,24)	330
4.1.3	Išardomojo koto išmontavimas (09,10)	325	8.1.1	Oro filtro valymas (23)	330
4.1.4	Ilginamojo vamzdžio montavimas	325	8.1.2	Degalų filtro įstatymas	330
4.1.5	Nešimo diržo tvirtinimas prie pagrindinio įrenginio	325	8.1.3	Karbiuratoriaus nustatymas	330
			8.1.4	Uždegimo žvakės keitimas (24)	330

8.2	Dalgio ir nešiojamosios žoliapjovės antgaliai	330
8.2.1	Apsauginio skydelio valymas.....	330
8.2.2	Valo kirptuvo galandimas (26)	331
8.2.3	Valo kirptuvo keitimas (26)	331
8.2.4	Diskinio peilio keitimas	331
8.3	Aukštąpjavės antgalis	331
8.3.1	Pjūklų grandinių alyvos pripildymas (20)	331
8.3.2	Grandinės tepimo reguliavimas ir tikrinimas	331
8.3.3	Pjūklo grandinės ir kreipiamojo bėgelio keitimas	332
8.3.4	Kreipiamojo bėgelio apsikimas	332
8.3.5	Pjūklo grandinės galandimas.....	332
8.3.6	Kreipiamojo bėgelio valymas	332
8.3.7	Pavaros žvaigždutės tikrinimas ir valymas	332
8.4	Gyvatvorių žirklių antgalis	332
8.4.1	Pasukamosios galvutės tepimas (21)	332
9	Laikymas.....	333
10	Paleidimo iš naujo.....	333
11	Išmetimas	333
12	Papildoma informacija apie CO2 vertes ..	333
13	Klientų aptarnavimo tarnyba / techninės priežiūros punktas.....	333
14	Garantija	334

1 APIE ŠIĄ NAUDOJIMO INSTRUKCIJĄ

- Vokiška versija yra originali naudojimo instrukcija. Visos kitos kalbų versijos yra originalios naudojimo instrukcijos vertimai.
- Visada laikykite šią naudojimo instrukciją taip, kad visada galėtumėte ją paskaityti, kai reikės informacijos apie įrenginį.
- Perduokite įrenginį kitiems asmenims tik kartu su šia naudojimo instrukcija.
- Perskaitykite ir laikykitės šioje naudojimo instrukcijoje pateiktų saugos ir įspėjamųjų nurodymų.

1.1 Tituliniame puslapyje esantys simboliai

Simbolis	Reikšmė
	Prieš eksploatuodami būtinai atidžiai perskaitykite šią naudojimo instrukciją. Tai yra saugaus darbo ir sklandaus valdymo sąlyga.
	Naudojimo instrukcija
	Neekspluatuokite benzininio įrenginio šalia atviro liepsnos arba šilumos šaltinio.

1.2 Simbolių paaiškinimai ir signaliniai žodžiai

⚠ PAVOJUS! Nurodo gresiančią pavojingą situaciją, kurios neišvengus galimas mirtinas arba sunkus sužalojimas.

⚠ ĮSPĖJIMAS! Nurodo galimą pavojingą situaciją, kurios neišvengus galimas mirtinas arba sunkus sužalojimas.

⚠ ATSARGIAI! Nurodo galimą pavojingą situaciją, kurios neišvengus galimas lengvas arba vidutinio sunkumo sužalojimas.

⚠ DĖMESIO! Nurodo situaciją, kurios neišvengus galima materialinė žala.

i NUORODA Specialios nuorodos dėl geresnio suprantamumo ir valdymo.

2 GAMINIO APRAŠYMAS

2.1 Naudojimas pagal paskirtį

Su „Multitool BC 260 MT“ pagrindiniu įrenginiu galima eksploatuoti šiuos pakabinamus padar-gus:

- Ilginamasis vamzdis (02)
- Dalgio antgalis (03), skirtas storesniems nežydintiems augalams ir panašiai augmenijai pjauti.
- Nešiojamosios žoliapjovės antgalis (04) skirtas minkštai žolei ir panašiai augmenijai pjauti.
- Aukštąpjavės antgalis (05) skirtas nuo žemės nupjauti šakas nuo augančių medžių ir kitų medingų augalų.

- Gyvatvorių žirklių antgalis (06) skirtas stovint ant žemės nuo gyvatvorių ir krūmų nukirpti plonas šakeles bei šviežius ūglius.

Pagrindinis įrenginys ir antgaliai skirti naudoti tik privačioje srityje ir lauke: Bet koks kitoks naudojimas ir neleistas permontavimas arba primontavimas laikomas naudojimu ne pagal paskirtį, todėl garantija tampa negaliojanti ir netenkama atitikties (CE ženklas) bei gamintojas neprisiima atsakomybės už naudotojo arba trečiųjų asmenų patirtą žalą.

2.2 Galimi numatomi netinkamo naudojimo būdai

Įrenginys neskirtas naudoti nei komerciniais tikslais viešuose parkuose ir sporto aikštėse nei žemės ir miškų ūkyje.

Aukštąjovės ir gyvatvorių žirklių antgaliams naudokite tik vieną ilginamąjį vamzdį net ir tada, jei yra keli ilginamieji vamzdžiai.

Dalgio ir nešiojamosios žoliapjovės antgaliai

- Nepjaukite krūmų, gyvatvorių, medžių arba gėlių.
- Eksploatuodami nekelkite įrenginio nuo žemės.
- Naudokite tik originalius gamintojo pjovimo įrankius (peilio diskas, valo ritė).

Aukštąjovės antgalis

- Nepjaukite šakų, kurios yra iš karto virš naudotojo arba kitų asmenų arba smailiu kampu į juos.
- Neeksploatuokite įrenginio stovėdami ant kopėčių.
- Nenaudokite įrenginio statybinėms medžiagoms ir plastikams pjauti.
- Nenaudokite senos arba mineralinės alyvos.

Gyvatvorių žirklių antgalis

- Gyvatvorių žirklių antgalio niekada greitai ir naudodami jėgą nespauskite pro šakas, kurias reikia nupjauti. Pritaikykite savo darbinis judesius prie įrenginio greičio.
- Peilių sijoje įstrigusį šakų niekada nešalinkite veikiant įrenginiui.
- Neeksploatuokite įrenginio stovėdami ant kopėčių.
- Įrenginį draudžiama naudoti vejai, jos kraštams pjauti arba smulkinti kompostavimo tikslu.

2.3 Liekamoji rizika

Net ir prietaisą naudojant pagal paskirtį negalima visiškai garantuoti, kad neliks jokios liekamosios rizikos. Dėl prietaiso konstrukcijos, priklausomai nuo naudojimo, galimi tokie potencialūs pavojai:

- Sveikatos sutrikimai, atsirandantys dėl plaštakų ir rankų vibracijų, jei įrenginys naudojamas viršijant nustatytą laiko intervalą arba valdomas ir prižiūrimas netinkamai.
- Nudėgimo pavojus palietus karštus komponentus.
- Gaisro pavojus.

Dalgio ir nešiojamosios žoliapjovės antgaliai

- Pjaunamos medžiagos nusviedimas ir pjaunamos medžiagos dalelių įkvėpimas
- Pjautiniai sužalojimai įkišus rankas į besisukantį pjovimo valą
- Pėdų susižalojimo pavojus, palietus pjovimo įrankį neuždengtoje srityje.

Aukštąjovės antgalis

- Kontaktas su aplink skriejančiomis drožlėmis ir pjūvenų dalelių bei alyvos dulkių įkvėpimas
- sužalojimai dėl aplink skriejančių pjūklo grandinės dalių,
- pjautiniai sužalojimai prisilietus prie pjūklo grandinės.

Gyvatvorių žirklių antgalis

- Kontaktas su žemyn krentančiomis ir aplink skriejančiomis nupjautomis šakomis
- Kontaktas su įtampos veikiamomis šakomis
- Pjautiniai sužalojimai prisilietus prie peilių sijos
- Sužalojimai dėl lūžtančių peilių sijos dalių

2.4 Saugos ir apsauginiai įtaisai

⚠️ ĮSPĖJIMAS! Pavojus susižaloti. Dėl pažeistų ir išjungtų saugos bei apsauginių įtaisų galima sunkiai susižaloti.

- Sugedusius saugos ir apsauginius įtaisus paverskite suremontuoti.
- Niekada neatjunkite saugos ir apsauginių įtaisų.

2.5 Ant įrenginio esantys simboliai

Simbolis	Reikšmė
	Ypatingas atsargumas valdant!

Simbolis	Reikšmė
	Prieš eksploatacijos pradžią perskaitykite naudojimo instrukciją!
	Naudokite apsauginį šalną, klausos apsaugą ir akių apsaugą!
	Mūvėkite apsaugines pirštines!
	Avėkite tvirtą avalynę!
	Pavojus dėl išsviedžiamų daiktų!
	Atstumas tarp įrenginio ir nesujusių asmenų visame perimetre aplink naudotoją turi būti bent 15 m.
	variklinio dalgio jokiū būdu nenaudokite su diskiniu peiliu!

Simbolis	Reikšmė
	Pavojus dėl inercinės eigos.
	Atstumas tarp įrenginio ir nesujusių asmenų visame perimetre aplink naudotoją turi būti bent 15 m.
	Laikykitės 15 m atstumo iki elektros srovę tiekiančių linijų!
	Karštas paviršius. Nesilieskite!
	Gaisro pavojus! Būkite ypač atsargūs dirbdami su benzinu!

2.6 Gaminio apžvalga (01-06)

Nr.	Konstruktinė dalis
1	Benzininis variklis
2	Kilpa laikančiamam diržui
3	Greičio svirties fiksatorius
4	Greičio svirtis
5	PALEIDIMO / SUSTABDYMO jungiklis
6	Rankena
7	Išardomojo koto tvirtinimo elementas
8	Išardomasis kotas
9	Apsauginis skydelis
10	Valo kirptuvas
11	Valo galvutė
12	Diskinis peilis

2.7 Komplektacija

Komplektą sudaro čia išvardintos pozicijos. Patikrinkite, ar jos visos yra:

- „Multitool“
- Dalgio ir nešiojamosios žoliapjovės antgaliai
- Aukštąpovės antgalis
- Gyvatvorių žirklių antgalis

- Ilginamasis vamzdis
- Laikantysis diržas
- Įrankių rinkinys: šešiabriaunis raktas, uždegi-
mo žvakės raktas, veržliaraktis, vielokaištis,
dildė

3 SAUGOS NUORODOS

3.1 Bendrosios saugos nuorodos

- Patikrinkite, ar mašina neturi galimų pažeidi-
mų:
 - patikrinkite, ar judančios dalys neprie-
kaištingai veikia ir nestringa, ar dalys ne-
pažeistos, visos dalys privalo būti teisingai
sumontuotos ir atitikti visas sąlygas,
kad būtų užtikrinta neprikaištinga eks-
ploatacija,
 - pažeistus arba neįskaitomus saugos lip-
dukus reikia pakeisti.
- Nepalikite įkištų įrankių! Prieš įjungdami visa-
da patikrinkite, kad pašalinti visi įrankiai.
- Nesiimkite jokių kitų įrenginio remonto darbų,
nei aprašyti skyriuje „Techninė priežiūra“, bet
tiesiai kreipkitės į gamintoją arba kompeten-
tingą klientų aptarnavimo tarnybą.
- Įrenginio remonto darbus turi atlikti gaminto-
jas arba vienas iš jo klientų aptarnavimo sky-
rių.

3.1.1 Operatoriai

- Jaunuoliams iki 16 metų arba asmenims, ne-
susipažinusiems su naudojimo instrukcija,
naudoti įrenginį yra draudžiama. Laikykitės
galimų šalyje galiojančių saugos reikalavimų
dėl naudotojo amžiaus cenzos.
- Nevaldykite įrenginio, jei vartojote alkoholio,
narkotikų arba medikamentų.

3.1.2 Asmens apsaugos priemonės

- Siekiant išvengti galvos ir galūnių sužalojimų
bei klausos organų pažeidimų, būtina vilkėti
taisyklėse numatytus drabužius ir naudoti ap-
saugos priemones.
- Asmenines apsaugines priemones sudaro:
 - apsauginis šalmas, apsauginiai akiniai ir
kvėpavimo apsauga,
 - ilgos kelnės ir tvirti batai,
 - atliekant techninę priežiūrą ir priežiūrą:
apsauginės pirštinės.

3.1.3 Sauga darbo vietoje

- Dirbkite dienos šviesoje arba esant labai
šviesiam dirbtiniam apšvietimui.

- Iš darbo zonos prieš darbus pašalinkite pavo-
jingus daiktus, pvz., šakas, stiklines ir metalin-
nes dalis, akmenis.
- Atkreipkite dėmesį į savo stabilumą.

3.1.4 Asmenų, gyvūnų ir daiktų sauga

- Naudokite įrenginį tik tiems darbams, kuriems
jis numatytas. Naudojant ne pagal paskirtį,
galima susižaloti ir apgadinti daiktus.
- Junkite įrenginį tik tada, kai darbo zonoje nėra
žmonių ir gyvūnų.
- Laikykitės saugaus atstumo iki asmenų ir gy-
vūnų arba, jei artinasi asmenys arba gyvūnai,
išjunkite prietaisą.
- Nenukreipkite variklio išmetamųjų dujų srauto
į asmenis ir gyvūnus bei į degius produktus ir
daiktus.
- Niekada nelieskite įsiurbimo ir vėdinimo gro-
telių veikiant varikliui. Besisukančios prietaiso
dalys gali sužaloti.
- Kai įrenginio nereikia, jį visada išjunkite, pvz.,
keisdami darbo zoną, atlikdami techninės
priežiūros ir priežiūros darbus, pildydami ben-
zino ir alyvos mišinį.
- Įvykus nelaimingam atsitikimui, nedelsdami
išjunkite prietaisą, kad išvengtumėte kitų su-
žalojimų arba materialinės žalos.
- Niekada nenaudokite įrenginio su nudėvėto-
mis arba sugedusiomis dalimis. Nusidėvėju-
sios arba sugedusios prietaiso dalys gali sun-
kiai sužaloti.
- Laikykite prietaisą vaikams neprieinamoje
vietoje.

3.1.5 Įrenginio sauga

- Naudokite įrenginį tik šiomis sąlygomis:
 - Įrenginys nepurvinas.
 - Įrenginys neapgadintas.
 - Visi valdymo elementai veikia.
- Visos įrenginio rankenos turi būti sauros ir
švarios.
- Neperkraukite įrenginio. Jis skirtas lengviems
darbams privačiame sektoriuje. Dėl perkro-
vos įrenginys apgadinamas.
- Niekada nenaudokite įrenginio su nudėvėto-
mis arba sugedusiomis dalimis. Sugedusias
dalis visada pakeiskite tik gamintojo origina-
liomis atsarginėmis dalimis. Jei įrenginys
naudojamas su nudėvėtomis arba sugedusio-
mis dalimis, pretenzija dėl garantijos gamini-
tojui negalioja.

3.1.6 Vibracinė apkrova

- Pavojus dėl vibracijos
Tikroji vibracijos emisijos vertė naudojant prietaisą gali skirtis nuo tos, kurią nurodė gamintojas. Prieš naudodami arba naudojimo metu atsižvelkite į šiuos įtakos turinčius veiksnius:
 - Ar prietaisas naudojamas pagal paskirtį?
 - Ar medžiaga pjaunama arba apdirbama tinkamai?
 - Ar prietaisas yra tvarkingos būklės?
 - Ar pjovimo įrankis tinkamai pagalaštas arba ar sumontuotas tinkamas pjovimo įrankis?
 - Ar sumontuotos rankenos ir, jei reikia, vibracinės rankenos, bei ar jos tvirtai sujungtos su prietaisu?
- Eksploatuokite prietaisą tik su tam tikram darbui reikalingu vidaus degimo variklio sūkių skaičiumi. Venkite maksimalaus sūkių skaičiaus, kad sumažintumėte triukšmą ir vibraciją.
- Netinkamai naudojant ir atliekant techninę priežiūrą, gali padidėti prietaiso keliamas triukšmas ir vibracija. Tai sutrikdys sveikatą. Tokiu atveju nedelsdami išjunkite prietaisą ir paveskite jį suremontuoti įgaliotoms techninėms priežiūros dirbtuvėms.
- Apkrovos laipsnis dėl vibracijos priklauso nuo darbo, kurį reikia atlikti, arba nuo prietaiso naudojimo. Įvertinkite apkrovos laipsnį ir darykite atitinkamas pertraukas tarp darbų. Taip per visą darbo laiką gerokai sumažės vibracinė apkrova.
- Ilgesnį laiką naudojant prietaisą, operatorių veikia vibracija, kuri gali sukelti kraujotakos problemų („baltas pirštas“). Norėdami išvengti šios rizikos, mėvėkite pirštines ir stebėkite, kad rankos būtų šiltos. Jei atpažįstami „balto piršto“ simptomai, nedelsdami kreipkitės į gydytoją. Prie šių simptomų priskiriami: nejausmingumas, jautrumo praradimas, peršėjimas, niežėjimas, skausmas, jėgų sumažėjimas, odos spalvos arba būsenos pasikeitimas. Paprastai šie simptomai būdingi pirštams, plaštakoms arba pulsui. Žemoje temperatūroje (žemesnėje nei 10 °C) padidėja pavojus.
- Savo darbo dieną darykite ilgesnes pertraukas, kad galėtumėte pailsėti nuo triukšmo ir vibracijos. Suplanuokite savo darbą taip, kad prietaisų, kurie sukelia stiprią vibraciją, naudojimas būtų paskirstytas per kelias dienas.

- Jei naudodami prietaisą savo plaštakose juntate nemalonų jausmą arba ant jų pastebite spalvos pokyčius, nedelsdami nutraukite darbus. Darykite pakankamas pertraukas tarp darbų. Dirbant be pakankamų pertraukų, gali atsirasti rankų vibracijos sindromas.
- Sumažinkite vibracijos Jums keliamą riziką. Prižiūrėkite prietaisą pagal nurodymus naudojimo instrukcijoje.
- Jei prietaisas dažnai naudojamas, susisiekitė su savo prekybos atstovu, kad galėtumėte įsigyti nuo vibracijos apsaugančių priedų (pvz., rankenas).
- Savo darbo plane nustatykite, kaip galima apriboti vibracinę apkrovą.

3.1.7 Triukšmo apkrova

Tam tikras triukšmas naudojant šį prietaisą yra neišvengiamas. Paskirstykite su intensyviu triukšmu susijusius darbus į leistinus ir tam skirtus laikus. Prireikus laikykitės rimties laikų ir apribokite darbo trukmę iki būtinosios. Norėdami apsaugoti patys ir apsaugoti šalia esančius asmenis, naudokite tinkamą klausos apsaugą.

3.1.8 Elgsena su benzinu ir alyva

- Sprogimo ir gaisro pavojus:
dėl išeinančio benzino ir oro mišinio susidaro potencialiai sprogi atmosfera. Netinkamai naudojant degalus, pliūpsnis, sprogimas arba gaisras gali sunkiai arba netgi mirtinai sužaloti. Atkreipkite dėmesį į tokius dalykus:
 - Kai naudojate benziną, nerūkykite.
 - Naudokite benziną tik lauke ir niekada uždaroje patalpose.
 - Būtinai laikykitės toliau pateiktų elgsenos taisyklių.
- Transportuokite ir laikykite benziną bei alyvą tik tam skirtuose rezervuaruose. Įsitinkinkite, kad vaikai neturi prieigos prie laikomo benzino ir alyvos.
- Kad neužterštumėte žemės (aplinkos apsauga), užtikrinkite, kad pilant degalus į žemę nepatektų benzino ir alyvos. Degalams pilti naudokite piltuvą.
- Niekada nepilkite degalų į įrenginį uždaroje patalpose. Ant grindų gali kauptis benzino garai arba taip įvykti išmetimas arba netgi sprogimas.
- Nedelsdami nuvalykite išlietą benziną nuo įrenginio ir nuo žemės. Tekstilę, kuria valėte benziną, prieš ją utilizuodami, palikite išdžiūti

gerai vėdinamoje vietoje. Priešingu atveju ji gali savaime užsidegti.

- Jei išliejote benzino, susidaro benzino garai. Todėl nepaleiskite įrenginio toje pačioje vietoje, o ne mažiau nei 3 m nuo jos.
- Venkite odos sąlyčio su mineraliniais produktais. Neįkvėpkite benzino garų. Pildami degalus, visada mėvėkite apsaugines pirštines. Reguliariai keiskite ir valykite apsauginius drabužius.
- Atkreipkite dėmesį į tai, kad ant Jūsų drabužių nepatektų benzino. Patekus benzino ant drabužių, nedelsdami juos pasikeiskite.
- Niekada nepilkite degalų į įrenginį veikiant arba esant karštam varikliui.

3.2 Saugos nuorodos dalgiui ir nešiojamajai veļapjovei

- Prietaisą visada valdykite abiem rankomis.
- Rankas ir kojas visada laikykite atokiau nuo pjovimo įtaiso, ypač įjungdami variklį.
- Išjungę variklį, palaukite, kol pjovimo įrenginys sustos.
- Pjaunamą medžiagą pašalinkite tik tada, kai variklis ir pjovimo įrenginys sustoja.
- Dėl pavojaus įsipjauti valo kirptuvo nelieskite neapsaugotomis rankomis.
- Ištraukę naują valą, prietaisą visada laikykite normalioje darbinėje padėtyje, kol jį įjungsite.
- Nenaudokite metalinio pjovimo valo!
- Reikia užtikrinti, kad apsauginis skydelis, pjovimo įrenginys ir variklis visada būtų švarūs, t. y. be žolės likučių.
- Asmenys, kurie nėra susipažinę su prietaisu, iš pradžių turėtų praktikuotis dirbti su išjungtu varikliu.
- Dirbdami ant šlaitų:
 - niekada nedirbkite ant lygios ir slidžios atšlaitės.
 - Ant šlaitų visada pjaukite skersai šlaito, niekada neikite tiesiai aukštyn arba žemyn.
 - Visada stovėkite po pjovimo įrenginiu.
- Po kontakto su svetimkūniu:
 - Išjunkite variklį.
 - Patikrinkite, ar prietaisas neturi pažeidimų.
- Tvirtai sumontuokite diskinį peilį, kad eksploatuojant jis neatsilaisvintų ir nenukristų.

- Įrenginio niekada nenaudokite arti lengvai užsiliepsnojančių skysčių ar dujų. Sprogimo ir (arba) gaisro pavojus!

3.3 Saugos nurodymai aukštąpjovei

- Pjaudami šakas, pakelkite aukštąplovę maks. iki 60° kampo. Jei kampas statesnis, priversdinai pateksite į sritį, kurioje nupjautos šakos gali nukristi. Visada stovėkite už šios srities.
- Iš pradžių suplanuokite atsarginį kelią, kad galėtumėte išvengti krentančių šakų. Šiame kelyje neturi būti kliūčių, pvz., nupjautų šakų arba slidžių vietų, kurios slidžių pasitraukti.
- Laikykites saugaus atstumo iki aplink stovinčių žmonių, gyvūnų, daiktų arba pastatų, kuris yra bent maždaug 2,5 k. didesnis už šakos, kurią reikia nupjauti, ilgį. Jei tai neįmanoma, nupjaukite šaką dalimis.
- Nemėginkite pjauti šakos, kurios skersmuo yra didesnis už peilio ilgį.
- Nebandykite pataikyti į jau esamą pjūvį.
- Aukštąplovės nenaudokite medžio kėlimui ar judinimui.
- Įsitikinkite, ar medienoje nėra svetimkūnių (vinių ir t. t.).
- Nemėginkite judančių šakų arba daiktų sugauti pjūklo grandinėje. Tokiu atveju nedelsdami išjunkite aukštąplovę.
- Išjunkite pagrindinį įrenginį ir užstumkite ant pjūklo grandinės apsauginį gaubtą:
 - atlikdami tikrinimo, nustatymo ir valymo darbus,
 - dirbdami prie krepiamojo bėgelio ir pjūklo grandinės,
 - pasišalindami nuo įrenginio,
 - transportuodami,
 - laikydami,
 - atlikdami techninės priežiūros ir remonto darbus.
 - Pavojus
- Laikykites min. 15 m atstumo iki elektros oro linijų.

3.4 Saugos nurodymai gyvatvorių žirklems

- Prieš karpydami apieškokite gyvatvores ir krūmus, ar nėra pasislėpusių objektų, pvz., vielų, vielinių tvorų, elektros srovės linijų, sodo prietaisų, butelių, ir juos pašalinkite.
- Perkelkite ir transportuokite įrenginį taip, kad prie pjovimo peilio negalėtų prisiliesti asme-

nys ir gyvūnai. Prieš transportuodami užstumkite ant pjovimo peilio apsauginį gaubtą.

- Darbo metu nelaikykite įstrigusios nupjautos šakos.
- Prieš pašalindami įstrigusią šaką, išjunkite įrenginį ir palaukite, kol ašmenys sustos.
- Nenaudokite gyvatvorių žirklių medžio dalims arba kitiems daiktams kelti arba patraukti.
- Išjunkite pagrindinį įrenginį ir užstumkite ant pjovimo peilio apsauginį gaubtą:
 - atlikdami tikrinimo, nustatymo ir valymo darbus,
 - atlikdami darbus prie pjovimo peilio,
 - pasišalindami nuo įrenginio,
 - transportuodami,
 - laikydami,
 - atlikdami techninės priežiūros ir remonto darbus.
 - Pavojus
- Laikykites min. 15 m atstumo iki elektros oro linijų.

4 MONTAVIMAS

⚠️ ĮSPĖJIMAS! Pavojai nevisiškai sumontavus! Eksploatuojant nevisiškai sumontuotą įrenginį, galima sunkiai susižaloti.

- Įrenginį eksploatuokite tik tada, kai jis visiškai sumontuotas!
- Prieš jungdami patikrinkite, ar yra it, ar veikia visi saugos ir apsauginiai įtaisai!

4.1 Variklio blokas

4.1.1 Rankenos montavimas (07)

1. Pridėkite apatinę rankenos dalį (07/1) prie guminio manžeto, esančio ant variklio bloko koto vamzdžio.
2. Uždėkite rankeną (07/1) ant apatinės rankenos dalies (07/2) ir pritvirtinkite abi dalis varžtais.

4.1.2 Išardomojo koto montavimas (09,10)

Su išardomuoju kotu yra tvirtinamos galvutės.

1. Atsukite fiksavimo veržlę (09/1) (09/a) ir šiek tiek ištraukite vielokaištį (09/2) (09/b).
2. Įkiškite išardomąjį kotą (10/1) iki galo į išardomojo koto tvirtinimo elementą (10/2).
3. Įkiškite vielokaištį (09/2) ir fiksavimo veržlę (09/1) užfiksukite išardomąjį kotą (10/1) (09/c).

4.1.3 Išardomojo koto išmontavimas (09,10)

1. Atsukite fiksavimo veržlę (09/1) (09/a) ir šiek tiek ištraukite vielokaištį (09/2) (09/b).
2. Ištraukite išardomąjį kotą (10/1) iš išardomojo koto tvirtinimo elemento (10/2) (10/b).
 - ⇒ „Multitool BC 260 MT“ galima sandėliuoti kompaktiškai.

4.1.4 Ilginamojo vamzdžio montavimas

📌 NUORODA Ilginamąjį vamzdį naudokite tik su aukštąjovės ir gyvatvorių žirklių antgaliais.

1. Ilginamąjį vamzdį (02) montuokite / išmontuokite taip pat, kaip montuojate / išmontuojate išardomąjį kotą žr. *Skyrius 4.1.2 "Išardomojo koto montavimas (09,10)", puslapis 325.*

4.1.5 Nešimo diržo tvirtinimas prie pagrindinio įrenginio

Komplektacijoje esantis nešimo diržas perkelia apkrovą nuo antgalio, ilginamojo vamzdžio ir pagrindinio įrenginio Jūsų viršutinei kūno daliai.

1. Užkabinkite nešimo diržą ant pečių.
2. Nešimo diržo karabino kablį įkabinkite į pagrindinio įrenginio ašą.
3. Perstumdami nešimo diržo sagtį, pritaikykite nešimo diržo ilgį taip, kad visą įrenginį galėtumėte patogiai nešti.
4. Atlikite kelis darbinus judesius su išjungtu įrenginio, kad išbandytumėte nešimo diržo ilgį. Jei reikia, pritaikykite nešimo diržo ilgį.
 - Dalgio arba nešiojamosios žoliapjovės antgalis turi būti lygiagretūs su žeme.

4.2 Nešiojamosios žoliapjovės ir dalgio antgaliai (03, 04)

4.2.1 Apsauginio skydelio montavimas (08)

📌 NUORODA Apsauginis skydelis apsaugo naudotoją nuo nusviestų daiktų. Integruotas peilis (valo kirptuvais) automatiškai nupjauna valą iki optimalaus ilgio.

1. Padėkite metalinius lapelius (08/1) po apsauginiu skydeliu (08/2).
2. Keturiais varžtais užfiksukite prie išardomojo koto (08/3).

4.2.2 Valo ritės montavimas (11)

⚠️ ĮSPĖJIMAS! Pavojus susižaloti dėl atsilaisvinančių prietaiso dalių. Naudojant atsilaisvinančios prietaiso dalys gali sunkiai sužaloti.

- Pritvirtinkite pjovimo įrankius taip, kad jie eksploatuojant negalėtų atsilaisvinti.

1. Jei sumontuota: Išmontuokite diskinį peilį žr. *Skyrius 4.2.4 "Diskinio peilio montavimas (13)", puslapis 326.*
2. Užmaukite pavalkėlio diską (11/1) ant kampinės pavaros kreipiamojo piršto (11/2).
3. Norėdami užfiksuoti, įkiškite šešiabriaunį raktą (11/3) į pavalkėlio disko (11/1) kiurymę.
4. Užsukite valo galvutę (11/4) ant pavaros veleno ir priveržkite. **Kairinis sriegis! Priveržkite valo ritę prieš laikrodžio rodyklę!**

4.2.3 Pjovimo valo pakeitimas (12)

1. Sukite reguliavimo rankenėlę (12/1) taip, kad rodyklės (12/2, 12/3) būtų vienoje linijoje.
2. Pjovimo valą stumkite į angą (12/4) tol, kol jis abiejose valo galvutės pusėse bus vienodo ilgio.
3. Pjovimo valo įsukimas į volo galvutę: sukite reguliavimo rankenėlę (12/1) pagal rodykles (12/5), kol pjovimo valas abiejose pusėse dar maždaug 10 cm išlys iš valo galvutės.

4.2.4 Diskinio peilio montavimas (13)

⚠️ ĮSPĖJIMAS! Pavojus susižaloti dėl atsilaisvinančių prietaiso dalių. Naudojant atsilaisvinančios prietaiso dalys gali sunkiai sužaloti.

- Pritvirtinkite pjovimo įrankius taip, kad jie eksploduojant negalėtų atsilaisvinti.
1. Jei sumontuota: Išmontuokite valo galvutę žr. *Skyrius 4.2.2 "Valo ritės montavimas (11)", puslapis 325.*
 2. Nuo apsauginio skydelio numontuokite mažesniąją apsaugą nuo įpjovimo.
 3. Ištraukite vielokaištį (13/8) ir pašalinkite jungę (13/5).
 4. Diskinį peilį (13/4) uždėkite ant varomojo disko (13/2) taip, kad diskinio peilio skylė būtų tiksliai ant varomojo disko kreipiamojo apskritimo.
 5. Įstatykite jungę (13/5) į diskinį peilį taip, kad plokščioji pusė būtų nukreipta į diskinį peilį.
 6. Priveržkite tvirtinimo veržlę (13/7) prie pavaros veleno (13/1) kreipiamojo piršto. Tuo tikslu įkiškite šešiabriaunį raktą (13/3) į tam numatytą skylę ir priveržkite, raktą sukdami prieš laikrodžio rodyklę.
 7. Užfiksuokite veržlę (13/7) vielokaiščiu (13/8).
 8. Vėl prie apsauginio skydelio primontuokite mažesniąją apsaugą nuo įpjovimo.

4.3 Aukštąjovės antgalis (05)

4.3.1 Kreipiamojo bėgelio ir pjūklo grandinės montavimas (16–20)

⚠️ ATSARGIAI! Pavojus susižaloti prisilietus prie pjūklo grandinės. Pjūklo grandinės pjovimo briaunos yra labai aštrios, todėl prisilietus prie pjūklo grandinės galima įsipjauti. Prieš atlikdami bet kokius darbus su pjūklo grandine, atkreipkite dėmesį:

- Išjunkite variklį.
 - Mūvėkite apsaugines pirštines.
1. Atlaisvinkite (16/a) žvaigždutės uždangalą (16/2) tvirtinimo veržlę (16/1). Nuimkite tvirtinimo veržlę ir žvaigždutės uždangalą.
 2. Grandinės įtempimo varžtą (17/1) atlaisvinkite atsuktuvu prie kombinuotojo rakto. Sukite grandinės įtempimo varžtą prieš laikrodžio rodyklę tol, kol grandinės įtempimo kakliukas (17/2) bus prie galinio sriegio galo.
 3. Pjūklo grandinės uždėjimas:
 - Pjūklo grandinės (18/2) dantis (18/1), kurie turi būti viršuje ant kreipiamojo bėgelio, išlygiuokite (18/a) į kreipiamojo bėgelio smaigalį (18/3).
Pastaba: atkreipkite dėmesį į tai, kad grandinė būtų tinkamai sumontuota!
 - Įdėkite pjūklo grandinę (18/2) į kreipiamojo bėgelio griovelį (18/4) ir apjuoskite ją kreipiamąjį bėgelį.
 4. Kreipiamąjį bėgelį su uždėta pjūklo grandine įdėkite į atidarytą korpusą:
 - Pjūklo grandine (19/1) apjuoskite pavaros žvaigždutę (19/2).
 - Ištiesinkite kreipiamąjį bėgelį (19/3) taip, kad kreipiamasis kakliukas (19/4) įeitų į kreipiamojo bėgelio pailgą skylę (19/5).
 - Ištiesinkite kreipiamąjį bėgelį (19/3) taip, kad grandinės įtempimo kakliukas (19/6) įeitų į vieną iš abiejų grandinės įtempimo kiurymių.
 - Ištiesinkite pjūklo grandinę (19/1) taip, kad ji priglustų kreipiamojo bėgelio (19/3) griovelyje ir prie pavaros žvaigždutės (19/2).
 5. Uždėkite žvaigždutės uždangalą (16/2) ir priveržkite tvirtinimo veržlę (16/1) (16/b).
 6. Vėl sumontuokite uždangalą (16/2) ir ranka priveržkite tvirtinimo veržlę (16/1).
 7. Įtempkite pjūklo grandinę.

4.3.2 Pjūklo grandinės įtempimas ir atpalaidavimas (17)

I NUORODA Pjūklo grandinė teisingai įtempta yra tada, kai:

- priglunda prie apatinės kreipiamojo bėgelio pusės ir ją galima patraukti rankomis,
 - per kreipiamojo bėgelio vidurį ją galima pakelti 3–4 mm.
1. Šiek tiek atlaisvinkite uždangalo tvirtinimo veržlę.
 2. Įtempkite pjūklo grandinę. Tuo metu naudokite kombinuotąjį raktą:
 - Pjūklo grandinės įtempimas: sukite grandinės įtempimo varžtą (17/1) pagal laikrodžio rodyklę (17/a).
 - Pjūklo grandinės atpalaidavimas: sukite grandinės įtempimo varžtą (17/1) prieš laikrodžio rodyklę (17/b).
 3. Patikrinkite grandinės įtempį (žr. *Skyrius 7.3.2 "Grandinės įtempio tikrinimas", puslapis 329*). Prireikus pakartokite ankstesnį veiksmą.

4.4 Gyvatvorių žirklių antgalis (14,15)

Kad naudojimas būtų optimalus, galima reguliuoti gyvatvorių žirklių antgalio pokrypį.

1. Atlaisvinkite reguliavimo svirtį (14/1).
2. Pakreipkite įrenginį į pageidaujimą padėtį (14/a).
3. Priveržkite reguliavimo svirtį (14/1).
4. Prieš darbą nuimkite apsauginius bėgelius (15/1) (15/a).

5 DEĞALAI IR EKSPLOATACINĖS MEDŽIAGOS

DĖMESIO! Variklio pažeidimo pavojus. Pripildžius gryno benzino, variklis pažeidžiamas ir visiškai sugenda. Tokiu atveju gamintojas garantinių pretenzijų nepriima.

- Visada eksploatuokite variklį su benzino ir alyvos mišiniu, sumaišytu nurodytu maišymo santykiu.

Laikykitės saugos nurodymų žr. *Skyrius 3.1.8 "Elgsena su benzinu ir alyva", puslapis 323*.

- Bako dangtelį visada tvirtai uždarykite.
- Jei ištekėjo benzino:
 - nepaleiskite variklio;
 - venkite bandyti užvesti;
 - išvalykite įrenginį;

- leiskite išgaruoti likusiems degalams.

5.1 Degalų mišinio ruošimas

I NUORODA Degalus naudokite tik santykiu 25:1. Rekomenduojama naudoti degalus su mažu etanolio kiekiu < 5%.

1. Pagal lentelę į atitinkamą talpą supilkite benzina ir firminę alyvą 2 taktų varikliams.
2. Abi dalis kruopščiai sumaišykite.

5.2 Kuro maišymo santykiai

Maišymo procesas	Benzinas (litų)	Maišymo alyva (mililitrų)
25 dalys benzino	1 l	40 ml
1 dalis	3 l	120 ml
mišinio alyvos 2 taktų varikliams	5 l	200 ml

6 PALEIDIMAS

I NUORODA Prieš kasdienę eksploataciją pradžia, prietaisui nukritus arba po kitokių smūgių patikrinkite prietaisą, ar jis nepažeistas. Prieš naudodami pažeidimus pašalinkite.

- Su laisvu, pažeistu ar susidėvėjusiu pjovimo įrankiu ir/ar tvirtinimo dalimis įrenginį naudoti draudžiama!
- Užsikabinkite laikantįjį diržą ant kairiojo peties ir prikabinkite diržą prie variklio bloko diržo kilpos (01/2).
- Stabiliai atsistokite.
- Diskinį peilį visada eksploatuokite su apsauginiu skydeliu.
- Laikykitės konkrečios šalies nuostatų dėl darbo laiko.
- Visada laikykitės pateikiamos variklių gamintojo naudojimo instrukcijos.
- Prieš naudojimą patikrinkite pjovimo įrankį, ar nepažeistas ir ar neturi trūkių, esant reikalui, pažeistas ar susidėvėjusias dalis pakeiskite originaliomis atsarginėmis dalimis.

6.1 Pasiruošimas

„Choke“ svirties padėtys

CHOKE	RUN

Šaltasis paleidimas

Kai variklis šaltas, t. y. jei jis nebuvo eksploatuojamas ilgiau nei 5 minutes, atliekamas „šaltasis paleidimas“.

Šiltasis paleidimas

Kol variklis dar darbinės temperatūros, t. y. iš karto po to, kai jis buvo išjungtas, atliekamas „šiltasis paleidimas“. Tuo metu „Choke“ nenaudojama.

6.2 Variklio paleidimas / sustabdymas (22)

⚠ PAVOJUS! Pavojus gyvybei dėl apsinuodijimo. Variklio išmetamosiose dujose yra anglies monoksido, kuris žmogų gali pražudyti per kelias minutes.

- Niekada neeksploatuokite variklio uždaroje patalpose, o tik lauke.
- Neįkvėpkite variklio išmetamųjų dujų.
- Išjunkite variklį, jei, naudojant šį įrenginį, pradeda pykinti, pradeda sukintis galva arba pajuntate silpnumą. Nedelsdami kreipkitės į gydytoją.

Variklio užvedimas

i **Prieš paleisdami iki 13 cm sutrumpinkite pjovimo valą, kad neperkrautumėte variklio.**

Šaltasis paleidimas

1. Nustatykite PALEIDIMO / SUSTABDYMO jungiklį (22/4) į padėtį PALEIDIMO.
2. Nustatykite „Choke“ svirtį (22/1) į padėtį CHOKE.
3. Keliskart (10x) stipriai paspauskite degalų siurbį (22/3), kad įsiurbimo siurblyje pasirodytų benzinas / putas.
4. Įrenginį viena ranka tvirtai spauskite prie žemės.
5. Lėtai iki pasipriešinimo ištraukite paleidimo lyną (22/2), o tada greitai ir stipriai ištraukite daugiau. Neištraukite paleidimo lino iki galo ir gražinkite starterio rankenėlę lėtai, kad paleidimo lynas būtų teisingai suvyniotas.
6. Kartokite šį procesą, kol variklis girdimai ir greitai užsives.
7. Kai variklis užsives, nustatykite „Choke“ svirtį į padėtį RUN.
8. Ištraukinėkite paleidimo lyną, kol pasileis variklis.
9. Jei variklis nepasileidžia, kartokite 1–8 žingsnius.
10. Atleidus akceleratoriaus gaiduką, variklis veiks tuščiaja eiga.

Šiltasis paleidimas

1. PALEIDIMO / SUSTABDYMO jungiklį (22/4) nustatykite į padėtį PALEIDIMO.
2. Nustatykite „Choke“ svirtį (22/1) į padėtį RUN.
3. Užfiksukite greičio svirtį (22/6), kaip nurodyta ties „Šaltasis paleidimas“.
4. Paleidimo lyną (22/2) traukite daugiausia 6 kartus – variklis užsives. Laikykite greičio svirtį (22/6) iki galo nuspaustą, kol variklis ims ramiai veikti.
 - Variklis neužsiveda:
 - Nustatykite „Choke“ svirtį (22/1) į padėtį RUN.
 - 5 kartus patraukite paleidimo lyną (22/2).
 - Jei variklis vėl neužsiveda:
 - palaukite 5 minutes ir po to dar kartą bandykite su įspausu akceleratoriaus gaiduku

Variklio sustabdymas

1. Atleiskite greičio svirtį (22/6) ir leiskite varikliui veikti tuščiaja eiga.
2. PALEIDIMO / SUSTABDYMO jungiklį (22/4) nustatykite į padėtį SUSTABDYMO.

7 VALDYMAS

Apipjovimo ir pjovimo metu leiskite varikliui visada veikti viršutiniame sukimosi greičio diapazone.

7.1 Darbas su nešiojamosios žoliapjovės antgaliumi

7.1.1 Apipjovimas

- Šiek tiek pakreipkite įrenginį į priekį ir judinkite jį tinkamu vienodu greičiu iš kairės į dešinę.
- Geriausių pjovimo rezultatų pasieksite, kai pjausite sausą žolę.
- Pjovimo valo neveskite tiesiai palei mūrus ir grindinio plokštes, kad šis per stipriai nesusi-dėvėtų.
- Aukštesnę žolę ir tankesnę žaliąją dangą pjaukite pakopomis, kad neužsikimštų valo riktė.
- Priderinkite variklio sukimosi greitį ir pjovimo gylį prie atitinkamų sąlygų. Jei variklio sukimas per lėtas, pjovimo įrankyje gali įsipainioti arba įstrigti krūmokšniai.
- Jei pjovimo įrankyje įsipainioja žolė, šakos ar kiti daiktai, arba jei įrenginys neįprastai vi-

bruoja, nedelsdami išjunkite variklį ir patikrinkite įrenginį.

- Dėl užblokuotos kampinės pavaros gali būti pažeista sankaba.
- Pjovimo valas po valo ritės antgalio išjungimo nesustoja iš karto. Todėl, prieš vėl įjungdami įrenginį, palaukite, kol valas sustos.
- Jei valo ritė tuščia, pakeiskite pjovimo volą.

7.1.2 Pjovimo valo prailginimas (25)

I NUORODA Valo kirptuvą ant apsauginio skydelio sutrumpina valą iki leidžiamo ilgio.

Eksploatuojant pjovimo valas pailgėja ir pasiūbia.

- Laikas nuo laiko paspauskite valo galvutę (25/1) prie vejos (25/a). Todėl nuo valo ritės nuvyniojamas naujo pjovimo valo gabalas ir panaudotas valo galas nukerpamas valo kirptuvu (25/2).

7.2 Darbas su dalgio antgaliu

7.2.1 Atgalinio smūgio vengimas

- Pasirūpinkite stabilia stovėseną. Laikykite kojas patogiai praskėtę ir visada tikėkitės, kad gali įvykti atitrūkimas.
- Prieš pamainos pradžią pjovimo peilis turėtų būti pasiekęs visą darbinį sūkių skaičių.

7.2.2 Pjovimas

- Šiek tiek pakreipkite įrenginį į priekį ir judinkite jį tinkamu vienodu greičiu iš dešinės į kairę. Taip nupjauta medžiaga kris ant jau nupjauto ploto.
- Aukštesnę žolę ir tankesnę žaliąją dangą pjaukite pakopomis. Tam pirmiausia patrupinkite viršutinę pjaunamos medžiagos dalį, įrenginį judindami į dešinę. Tada priešingu judesiu kreipkite įrenginį į kairę ir pjaukite apatinę dalį.
- Dirbdami ant šlaitų, judėkite juostomis. Nupjaukite vieną juostą, lygiagrečiai šlaitui, tada grįžkite per nupjautą zoną ir pjaukite kitą juostą.
- Priderinkite variklio sukimosi greitį ir pjovimo gylį prie atitinkamų sąlygų. Jei variklio sukimosi greitis per lėtas, pjovimo įrankyje gali įsipainioti arba įstrigti krūmokšniai.
- Jei pjovimo įrankyje įsipainioja žolė, šakos ar kiti daiktai, arba jei įrenginys nejprastai vibruoja, nedelsdami išjunkite variklį ir patikrinkite įrenginį.

- Dėl užblokuotos kampinės pavaros gali būti pažeista sankaba.
- Niekada nešalinkite įstrigusios pjaunamos medžiagos veikiant pjovimo peiliui. Todėl palaukite, kol pjovimo peilis sustos.
- Jei pjovimo peilis atšipęs, lūžęs ar deformuotas, pakeiskite jį originalia atsargine dalimi.

7.3 Darbas su aukštąjovės antgaliu

7.3.1 Atgalinio smūgio vengimas

Dirbant su aukštąjovės pjūkle, dėl netinkamo naudojimo galimas atgalinis pjūklo smūgis. Kad to išvengtumėte:

- Aukštąjovę visada tvirtai laikykite abiem rankomis.
- Pjauti pradėkite tik judant pjūklo grandinei.
- Dėl geresnės kontrolės pjaukite su apatine kreipiamojo bėgelio briauna. Tai darydami aukštąjovę visada pridėkite kiek galima plokščiau.
- Niekada nepjaukite su kreipiamojo bėgelio galiuku.
- Pjovimas su viršutine briauna gali sukelti atgalinį pjūklo smūgį, jei pjūklo grandinė įstrigtų ar pataikytų į kietą daiktą medyje.
- Dirbkite tik su teisingai išgalšta ir įtempta pjūklo grandine.

7.3.2 Grandinės įtempio tikrinimas

⚠ ATSAARGIAI! Pavojus susižaloti dėl nušokusios pjūklo grandinės! Nepakankamai įtempta pjūklo grandinė naudojant gali nušokti ir sužaloti.

- Dažnai tikrinkite grandinės įtempį. Grandinės įtempis per mažas, jei varantieji nareliai iššoka iš griovelio apatinėje kreipiamojo bėgelio pusėje.
- Jei grandinės įtempis per mažas, tinkamai įtempkite pjūklo grandinę.

Grandinės įtempį tikrinkite dažnai, nes naujos pjūklų grandinės pailgėja.

1. Pjūklo grandinę šiek tiek patraukite ranka ir tuo metu patikrinkite:
 - Šaltoje būsenoje: Pjūklo grandinė tinkamai įtempta yra tada, kai per kreipiamojo bėgelio vidurį ją galima pakelti maždaug 3–4 mm ir rankomis šiek tiek patraukti. Darbinės temperatūros pjūklo grandinė pailgėja ir nukąra.
 - Varantieji pjūklo grandinės nareliai neturi iššokti iš griovelio apatinėje kreipiamojo

bėgelio pusėje – kitaip pjūklo grandinė gali trūkti.

2. Jei reikia, pjūklo grandinę įtempkite papildomai, žr. *Skyrius 4.3.2 "Pjūklo grandinės įtempimas ir atpalaidavimas (17)", puslapis 327.*

7.4 Darbas su gyvatvorių žirklių atgaliumi

- Nustatykite pageidaujamą gyvatvorių žirklių pokrypį.
- Maksimalus pjovimo skersmuo priklauso nuo medžio rūšies, amžiaus, drėgmės kiekio ir kietumo. Todėl, prieš įjaudami gyvatvorę, šakų žirkliams patrupinkite labai storas šakas iki atitinkamo ilgio.
- Gyvatvorių žirkles dėl jų dvipusių peilių galima kreipti į priekį ir atgal arba svyruojamaisiais judesiais iš vienos pusės į kitą.
- Iš pradžių nukarpykite gyvatvorės šonus ir tik tada viršų.
- Gyvatvorę pjaukite iš apačios į viršų.
- Pjaukite gyvatvorę trapeciškai. Taip dėl švietos trūkumo per trumpai nenukirpsite apatinės gyvatvorės srities.
- Norėdami tolygiai nukirpti gyvatvorės viršų, įtempkite ištiesinimo virvutę per gyvatvorės ilgį.

8 TECHNINĖ PRIEŽIŪRA

⚠ ĮSPĖJIMAS! Pavojus įsipjauti! Pavojus įsipjauti prisilietus prie aštriabriaunių ir judančių įrenginio dalių bei įkišus pirštus į pjovimo įrankius.

- Prieš atlikdami techninės priežiūros, priežiūros ir valymo darbus, visada išjunkite įrenginį.
- Techninės apžiūros, priežiūros ir valymo darbų metu visada mūvėkite apsaugines pirštines.
- Saugokite įrenginį nuo šlapumo arba drėgmės.
- Nuvalykite plastikines dalis šluoste ir tuo metu nenaudokite valiklių arba tirpiklių.
- Patikrinkite elektros kontaktus, ar jie nepažeisti korozijos, prireikus nuvalykite vieliniu šepetėliu ir tada apipurškite kontaktų purškalu.

8.1 Variklio blokas (23,24)

8.1.1 Oro filtro valymas (23)

DĖMESIO! Variklio pažeidimo pavojus. Eksploatuojant variklį be oro filtro, stipriai pažeidžiamas variklis!

- Niekada neekspluatuokite prietaiso be oro filtro.
- Reguliariai valykite oro filtrą.
- Pakeiskite pažeistą oro filtrą.

1. Atsukite žvaigždinį varžtą (23/1).
2. Nuimkite uždangalą (23/2).
3. Išimkite oro filtrą (23/3).
4. Išvalykite oro filtrą muilu ir vandeniu. Nenaudokite benzino!
5. Palikite oro filtrą išdžiūti.
6. Sumontuokite oro filtrą priešinga veiksmų eilės tvarka.

8.1.2 Degalų filtro įstatymas

DĖMESIO! Variklio pažeidimo pavojus. Eksploatuojant variklį be degalų filtro, stipriai pažeidžiamas variklis!

- Niekada neekspluatuokite įrenginio be degalų filtro.
- Reguliariai valykite degalų filtrą.
- Pakeiskite pažeistą degalų filtrą.

1. Visiškai išimkite bako dangtelį.
2. Į tinkamą talpą ištuštinkite esamus degalus.
3. Vieliniu kabliuku ištraukite filtrą iš bako.
4. Sukamuoju judesiu numaukite filtrą.
5. Pakeiskite filtrą.

8.1.3 Karbiuratoriaus nustatymas

Gamykloje karbiuratorius buvo optimaliai nustatytas.

8.1.4 Uždegimo žvakės keitimas (24)

Atstumą tarp elektrodų žr. techniniuose duomenyse.

1. Priveržkite uždegimo žvakę 12–15 Nm sukimo momentu.
2. Uždėkite uždegimo žvakės kištuką ant uždegimo žvakės.

8.2 Dalgio ir nešiojamosios žoliapjovės antgaliai

8.2.1 Apsauginio skydelio valymas

ℹ NUORODA Reguliariai valykite apsauginį skydelį, kad neperkaistų išardomasis kotas.

1. Išjunkite įrenginį.
2. Pjovimo likučius atsargiai pašalinkite atsuktuvu arba pan.

8.2.2 Valo kirptuvo galandimas (26)

1. Atlaisvinkite tvirtinimo varžtus (26/1).
2. Įtvirtinkite valo kirptuvą (26/2) spausčiuve ir galąskite dilde. Dildykite tik viena kryptimi.
3. Valo kirptuvą tvirtinimo varžtais vėl pritvirtinkite prie apsauginio skydelio (26/3). Tvirtai priverkite tvirtinimo varžtus.

8.2.3 Valo kirptuvo keitimas (26)

1. Atlaisvinkite tvirtinimo varžtus (26/1).
2. Valo kirptuvą tvirtinimo varžtais pritvirtinkite prie apsauginio skydelio (26/3). Tvirtai priverkite tvirtinimo varžtus.

8.2.4 Diskinio peilio keitimas

Diskinio peilio keitimas: žr. *Skyrius 4.2.4 "Diskinio peilio montavimas (13)", puslapis 326.*

8.3 Aukštąjovės antgalis

8.3.1 Pjūklų grandinių alyvos pripildymas (20)

Į pristatytą įrenginį pjūklų grandinių alyvos nepripildyta.

DĖMESIO! Prietaiso pažeidimo pavojus.

Prietaisą naudojant be pjūklų grandinių alyvos, pažeidžiama pjūklo grandinė ir kreipiamasis bėgelis.

- Niekada nenaudokite prietaiso be pjūklų grandinių alyvos.
- Prieš darbų pradžią į alyvos bakelį pripildykite pjūklų grandinių alyvos ir darbų metu kontroliuokite alyvos lygį.
- Bent prieš kiekvieno darbo pradžią patikrinkite, ar grandinių tepimo sistema veikia.

Pjūklo grandinės naudojimo trukmė ir pjovimo našumas priklauso nuo optimalaus tepimo. Eksploatuojant pjūklo grandinę automatiškai drėkinama alyva.

DĖMESIO! Prietaiso pažeidimo pavojus.

Grandinių tepimo sistemai naudojant seną alyvą, dėl joje esančių metalo nuotyrų, anksčiau laiko susidėvi kreipiamasis bėgelis ir pjūklo grandinė. Be to, netenkama gamintojo garantijos.

- Niekada nenaudokite senos alyvos, o tik biologiškai yrančią pjūklų grandinių alyvą.

DĖMESIO! Žalos aplinkai pavojus. Grandinių tepimo sistemai naudojant mineralinę alyvą, padaroma didelės žalos aplinkai.

- Niekada nenaudokite mineralinės alyvos, o tik biologiškai yrančią pjūklų grandinių alyvą.

Prieš darbų pradžią, kaskart patikrinkite alyvos lygį ir pripildykite pjūklų grandinių alyvos. Jei reikia:

1. Patikrinkite alyvos lygį alyvos bake. Visada turi būti matoma alyva. Neviršykite minimalaus ir maksimalaus alyvos lygio.
2. Pastatykite aukštąjovę ant tvirto pagrindo ir laikykite.
3. Išvalykite įrenginį aplink alyvos bakelio užsukamą dangtelį (20/1).
4. Nusukite alyvos bakelio užsukamą dangtelį (20/1).
5. Pripildykite į alyvos bakelį biologiškai yrančios pjūklų grandinių alyvos. Stebėkite, kad jos neišbėgtų per kraštus!
 - Kad būtų lengviau pripildyti, naudokite piltuvėlį.
 - Į alyvos bakelį neturi patekti nešvarumų.
6. Vėl užsukite alyvos bakelio užsukamą dangtelį (20/1).

8.3.2 Grandinės tepimo reguliavimas ir tikrinimas

Grandinės tepimo reguliavimas

Grandinės tepimas buvo nustatytas gamykloje. Priklausomai nuo medžių rūšių ir darbo metodų, alyvos kiekis gali skirtis ir jį gali prireikti koreguoti.

1. Grandinės tepimą reguliuokite nustatymo varžtu, esančiu po įrenginiu.



- Sukant prieš laikrodžio rodyklę = didelis alyvos kiekis (MAX)
- Sukant pagal laikrodžio rodyklę = mažas alyvos kiekis (MIN)

Grandinės tepimo sistemos tikrinimas

DĖMESIO! Prietaiso pažeidimo pavojus.

Pjūklo grandinei prisilietus prie žemės, ji neišven-giamai atšimpa.

- Nelieskite grandinė žemės ir laikykitės 20 cm saugaus atstumo!

1. Ijunkite įrenginį.

2. Kreipiamojo bėgelio smaigalį laikykite ant žemės kartono arba popieriaus kryptimi.

- Jei pasirodo didėjanti alyvos dėmė, vadinasi, grandinių tepimo sistema veikia nepriekaištingai.
- Jei net esant pilnam alyvos bakeliui alyvos dėmė nepasirodo: išvalykite alyvos įbėgimo kiaurymę įrenginyje ir kreipiamojo bėgelio griovelį.

Jei tai neduotų rezultatų, kreipkitės į mūsų klientų aptarnavimo tarnybą.

8.3.3 Pjūklo grandinės ir kreipiamojo bėgelio keitimas

Pjūklo grandinės ir kreipiamojo bėgelio keitimas

Pjūklo grandinė ir kreipiamasis bėgelis stipriai dėvėsi. Nedelsdami pakeiskite pjūklo grandinę ir kreipiamąjį bėgelį, jei neužtikrinamas nepriekaištingas veikimas.

Nuoroda: *Aukštąpjavės atsarginę grandinę (gam. Nr.: 112972) galima įsigyti atskirai.*

8.3.4 Kreipiamojo bėgelio apsikimas

Kad išvengtumėte vienpusio kreipiamojo bėgelio susidėvėjimo, jį per kiekvieną grandinės keitimą apskukite.

8.3.5 Pjūklo grandinės galandimas

⚠ ATSAARGIAI! Pavojus susižaloti dėl atrankos! Pažeistos arba neteisingai išgalastos pjūklų grandinės padidina atgalinio smūgio pavojų! Pasekmės gali būti sužalojimai.

- Reguliariai valykite pjūklo grandinę.
- Reguliariai tikrinkite pjūklo grandinę, ar ji nepažeista, ir prireikus ją pakeiskite.
- Jei nežinote, kaip galąsti pjūklo grandinę: kreipkitės į klientų aptarnavimo tarnybą.

Pjūklo grandinę reikia galąsti tokiais atvejais:

- vietoj pjuvenų išsviedžiamos tik medienos dulkės,
- jei pjaunant šakas aukštąpjavę reikia įspausti į medį.

Nepatyrusiam naudotojui: paveskite pjūklo grandinę galąsti specialistui/klientų aptarnavimo tarnybai. Jei pjūklo grandinę galandate patys, atkreipkite dėmesį į toliau pateiktas vertes. Priedų galėsite įsigyti specializuotos prekybos vietose.

Pjūklo grandinės modelis	Oregon 91 P0
Apvalioji dildė	Ø 5,5 mm (7/32“)
Gylio ribotuvo atstumas T	0,64 mm (.025“)
Pjovimo kampas	25°
Priekinės briaunos kampas	60°
Dantelio ilgis a	min. 3 mm

i NUORODA Nugaląskite mažai medžiagos! Jūsų pjūklo grandinės galandimui rekomenduojame grandinių galandimo įrenginį.

8.3.6 Kreipiamojo bėgelio valymas

1. Reguliariai valykite kreipiamąjį bėgelį ir jo griovelį bei alyvos išbėgimo angas.
2. Atplaišas, kurios dėl pjūklo susidarė ant kreipiamojo bėgelio, pašalinkite plokščia dilde.
3. Po kiekvieno grandinės pakeitimo / galandimo apverskite kreipiamąjį bėgelį, kad išvengtumėte jo vienpusio susidėvėjimo.

8.3.7 Pavaros žvaigždutės tikrinimas ir valymas

Pavaros žvaigždutės (19/2) apkrova yra itin didelė. Todėl:

1. Reguliariai tikrinkite pavaros žvaigždutės krumplius, ar jie nesusidėvėję ir ar nepažeisti.
2. Pavaros žvaigždutę ir kreipiamojo bėgelio tvirtinimo elementus išvalykite šepetėliu.

i NUORODA Susidėvėjusi arba pažeista pavaros žvaigždutė sumažina pjūklo grandinės naudojimo trukmę, todėl ją nedelsiant turi pakeisti klientų aptarnavimo tarnyba.

8.4 Gyvatvorių žirklių antgalis

8.4.1 Pasukamosios galvutės tepimas (21)

Pasukamąją galvutę kas 20 eksploatacijos valandų reikia tepėti per tris tepimo įmovas ekologišku tepalu.

9 LAIKYMAS

ISPĖJIMAS! Gaisro ir sprogdimo pavojus.

Benzinas ir alyva lengvai užsiliepsnoja. Gaisras gali sunkiai sužaloti.

- Nelaikykite įrenginio prie atviros liepsnos arba karščio šaltinių.
- Nelaikykite įrenginio patalpoje, kurioje eksploatuojami elektriniai įrankiai.

Po kiekvieno naudojimo prietaisą kruopščiai išvalykite. Jei yra, sumontuokite visus apsauginius gaubtus. Laikykite prietaisą sausoje, rakinamoje, vaikams neprieinamoje vietoje.

Jei įrenginio planuojate nenaudoti ilgiau nei 2–3 mėnesius, pažeidimams išvengti reikia atlikti toliau nurodytus darbus:

1. Ištuštinkite degalų baką.
2. Paleiskite variklį ir leiskite jam veikti tuščiąja eiga, kol sustos.
3. Leiskite varikliui atvėsti.
4. Žvakių raktu išsukite uždegimo žvakę.
5. Į degimo kamerą įpilkite šaukštelį alyvos 2 taktų varikliams.
6. Kad paskirstytumėte alyvą variklio viduje, keliskart lėtai patraukite paleidimo lyną.
7. Vėl įsukite uždegimo žvakę.
8. Išvalykite įrenginį:
 - Visą įrenginį ir priedus išvalykite minkštu šepetiu arba šluoste. Nenaudokite benzino arba kitų tirpiklių!
 - Nevalykite įrenginio tekančiu vandeniu arba didelio slėgio valymo įrenginiu.
 - Pašalinkite nešvarumus iš visų įrenginio angų. Neuždenkite variklio aušintuvo vėdinimo angų.
 - Prižiūrėkite, kad rankenos būtų nealyvuotos ir netepaluotos. Vandeni, tirpiklius ir poliravimo priemones naudoti draudžiama.
9. Įrenginį laikykite kuo sausesnėje vietoje.

10 PALEIDIMO IŠ NAUJO

Po kiekvieno naudojimo prietaisą kruopščiai išvalykite. Jei yra, sumontuokite visus apsauginius

gaubtus. Laikykite prietaisą sausoje, rakinamoje, vaikams neprieinamoje vietoje.

1. pašalinkite uždegimo žvakę;
2. Greitai patraukite paleidimo lyną, kad iš degimo kameros pašalintumėte likusią alyvą.
3. Išvalykite uždegimo žvakę, patikrinkite tarpą tarp elektrodų, esant reikalui, pakeiskite.
4. Parenkite įrenginį naudojimui.
5. Pripildykite baką teisingo degalų ir alyvos mišinio.

11 IŠMETIMAS



- Benzinas ir variklinė alyva nėra buitinės atliekos arba nuotekos, todėl jiems priskiriamos atskiros taisyklės arba išmetimas!
- Prieš utilizuojant įrenginį, reikia ištuštinti degalų baką ir variklinės alyvos rezervuarą!
- Pakuotė, įrenginys ir priedai pagaminti iš perdirbamų medžiagų ir juos reikia atitinkamai šalinti.

12 PAPILDOMA INFORMACIJA APIE CO₂ VERTES

Pagal Reglamento (ES) 2016/1628 43 str. 4 d. mes privalome garantuoti ES tipo patvirtinimo procedūros metu nustatytą CO₂ vertę.

„Honda“ variklių CO₂ vertės su ES tipo patvirtinimu nurodytos ties

<https://www.al-ko.com/shop/media/al-ko-engines/co2.pdf>.

Šis CO₂ matavimas yra variklio tipą arba variklių šeimą atstovaujancio (pagrindinio) variklio bandymo fiksuotame bandymo cikle laboratorijos sąlygomis rezultatas ir nėra tam aiški arba paslėpta tam tikro variklio galios garantija.

13 KLIENTŲ APTARNAVIMO TARNYBA / TECHNINĖS PRIEŽIŪROS PUNKTAS

Iškilus klausimų dėl garantijos, remonto ir atsarginių dalių, kreipkitės į savo artimiausią AL-KO techninės priežiūros skyrių. Jį rasite internete tokiu adresu:

www.al-ko.com/service-contacts

14 GARANTIJA

Galimus įrenginio medžiagų ar gamybos defektus įstatymų numatytu pretenzijų dėl trūkumų reiškimo senaties termino laikotarpiu mes šaliname savo nuožiūra remonto arba keitimo būdu. Senaties terminas nustatomas kiekvienu konkrečiu atveju pagal šalies, kurioje įrenginys buvo įsigytas, teisės aktus.

Mūsų garantinis įsipareigojimas galioja tik šiais atvejais:

- laikomasi šios naudojimo instrukcijos;
- įrenginys tinkamai naudojamas;
- naudojamos originalios atsarginės dalys.

Garantija nustoja galioti šiais atvejais:

- bandoma savarankiškai remontuoti įrenginį;
- savarankiškai atliekami techniniai pakeitimai;
- įrenginys naudojamas ne pagal paskirtį.

Garantija netaikoma:

- dažų pažeidimams, atsiradusiems dėl normalaus dėvėjimosi,
- susidėvinčiosioms dalims, atsarginių dalių kortelėje xxxxxx (x) pažymėtoms rėmeliu.

Garantinis laikotarpis prasideda nuo dienos, kurią įrenginį pirmą kartą įsigyja galutinis vartotojas. Lemiami yra pirkimo dokumente nurodyta data. Kreipkitės su šia garantijos deklaracija ir originaliu pirkimo dokumentu į savo pardavėją arba artimiausią įgaliotąjį klientų aptarnavimo skyrių. Ši deklaracija nedaro įtakos įstatymais pagrįstoms pirkėjo pretenzijoms, kurias jis gali pareikšti pardavėjui.

ORIĢINĀLĀS LIETOŠANAS INSTRUKCIJAS TULKOJUMS

Saturs

1	Par šo lietošanas instrukciju	336	4.2	Zāles trimmera un plāvēja uzlika (03, 04)	342
1.1	Simboli titullapā	336	4.2.1	Drošības aizsarga montāža (08)	342
1.2	Zīmju skaidrojums un signālvārdi	336	4.2.2	Auklas spoles montāža (11)	343
2	Izstrādājuma apraksts	336	4.2.3	Griezējauklas ievietošana (12)	343
2.1	Mērķim atbilstoša lietošana	336	4.2.4	Griezējdiska montāža (13)	343
2.2	Iepriekš paredzama potenciāli nepareiza izmantošana	337	4.3	Atzarotāja uzliktnis (05)	343
2.3	Atlikušie riski	337	4.3.1	Zāģa sliedes un ķēdes montāža (16-20)	343
2.4	Drošības un aizsardzības ierīces	337	4.3.2	Zāģa ķēdes spriegošana un atļaišana (17)	344
2.5	Simboli uz iekārtas	337	4.4	Dzīvžogu šķēru uzgalis (14, 15)	344
2.6	Izstrādājuma pārskats (01-06)	338	5	Degviela un patērējamie materiāli	344
2.7	Piegādes komplektācija	338	5.1	Degvielas maisījuma izveidošana	344
3	Drošības norādījumi	339	5.2	Degvielas maisījuma proporcijas	344
3.1	Vispārīgi drošības norādījumi	339	6	Eksploatācijas sākšana	344
3.1.1	Lietotājs	339	6.1	Sagatavošana	345
3.1.2	Personiskie aizsardzības līdzekļi	339	6.2	Motora ieslēgšana/apturēšana (22)	345
3.1.3	Drošība darba vietā	339	7	Apkalpošana	345
3.1.4	Cilvēku, dzīvnieku un īpašuma drošība	339	7.1	Darbs ar zāles trimmera uzgali	346
3.1.5	Ierīces drošība	339	7.1.1	Plāušana ar trimmeri	346
3.1.6	Vibrācijas noslodze	340	7.1.2	Griezējauklas pagarināšana (25)	346
3.1.7	Trokšņa piesārņojums	340	7.2	Darbs ar plāvēja uzgali	346
3.1.8	Rīcība ar benzīnu un eļļu	340	7.2.1	Izvairīšanās no atsitieniem	346
3.2	Drošības norādījumi plāvējam un zāliena trimmerim	341	7.2.2	Plāušana	346
3.3	Drošības norādījumi darbam ar atzarotāju	341	7.3	Darbs ar atzarotāja uzgali	346
3.4	Drošības norādījumi dzīvžogu šķērēm	342	7.3.1	Izvairīšanās no atsitieniem	346
4	Montāža	342	7.3.2	Ķēdes spriegojuma kontrole	347
4.1	Motors	342	7.4	Darbs ar dzīvžogu šķēru uzgali	347
4.1.1	Roktura montāža (07)	342	8	Tehniskā apkope un tīrīšana	347
4.1.2	Galeņa montāža (09, 10)	342	8.1	Motors (23, 24)	347
4.1.3	Galeņa demontāža (09, 10)	342	8.1.1	Gaisa filtra (23) tīrīšana	347
4.1.4	Pagarinošās caurules montāža ...	342	8.1.2	Degvielas filtra uzstādīšana	347
4.1.5	Plecu siksnas piestiprināšana	342	8.1.3	Karburatora iestatījums	348
			8.1.4	Aizdedzes sveces nomaiņa (24)	348
			8.2	Plāvēja un zāliena trimmera uzgalis ...	348
			8.2.1	Aizsarga tīrīšana	348



8.2.2	Auklas griezēja asināšana (26) ...	348
8.2.3	Auklas griezēja nomaiņa (26).....	348
8.2.4	Griezējdiska nomaiņa	348
8.3	Atzarotāja uzliktnis	348
8.3.1	Zāģa ķēdes eļļas iepildīšana (20)	348
8.3.2	Ķēdes eļļošanas regulēšana un pārbaude	349
8.3.3	Zāģa ķēdes un sliedes nomaiņa..	349
8.3.4	Sliedes virziena maiņa.....	349
8.3.5	Zāģa ķēdes asināšana	349
8.3.6	Sliedes tīrīšana	349
8.3.7	Ķēdes piedziņas zvaigznītes pārbaude un tīrīšana.....	350
8.4	Dzīvzoga šķēru uzgalis	350
8.4.1	Kustīgās galvas eļļošana (21)	350
9	Glabāšana	350
10	Ekspluatācijas atsākšana	350
11	Utilizācija.....	350
12	Papildu informācija par CO2 vērtībām.....	350
13	Klientu apkalpošanas dienests/serviss	351
14	Garantija	351

1 PAR ŠO LIETOŠANAS INSTRUKCIJU

- Vācu valodā izdotā versija ir oriģinālā lietošanas instrukcija. Visas pārējās dokumentu versijas citās valodās ir oriģinālo lietošanas instrukciju tulkojumi.
- Vienmēr saglabājiet šo lietošanas instrukciju tādā stāvoklī, lai vēlāk varat tajā ieskatīties, ja būs nepieciešama informācija par ierīci.
- Nododiet ierīci citām personām tikai kopā ar šo lietošanas instrukciju.
- Izlasiet un ievērojiet šajā lietošanas instrukcijā sniegtos drošības un brīdinājuma norādījumus.

1.1 Simboli titullapā

Simbols	Skaidrojums
	Pirms lietošanas obligāti uzmanīgi izlasiet šo lietošanas instrukciju. Tas ir priekšnoteikums drošam darbam un lietošanai bez traucējumiem.

Simbols	Skaidrojums
	Lietošanas instrukcija
	Neizmantojiet benzīna ierīci atklātu liesmu vai karstuma avotu tuvumā.

1.2 Zīmju skaidrojums un signālvārdi

⚠ BĪSTAMI! Norāda uz tiešu, bīstamu situāciju, kuras rezultātā, ja vien no tās neizvairīsieties, iestāsies nāve vai gūsiet smagas traumas.

⚠ BRĪDINĀJUMS! Norāda uz potenciāli bīstamu situāciju, kuras rezultātā, ja vien no tās neizvairīsieties, var iestāties nāve vai iespējams gūt smagas traumas.

⚠ ESĪET PIESARDZĪGI! Norāda uz potenciāli bīstamu situāciju, kuras rezultātā, ja vien no tās neizvairīsieties, iespējams gūt vieglas vai vidēji smagas traumas.

⚠ UZMANĪBU! Norāda uz potenciāli bīstamu situāciju, kuras rezultātā, ja vien no tās neizvairīsieties, iespējams materiālo zaudējumu risks.

ℹ NORĀDĪJUMS Īpaši norādījumi labākai izpratnei un manipulēšanai.

2 IZSTRĀDĀJUMA APRAKSTS

2.1 Mērķim atbilstoša lietošana

Ar universālo pamata ierīci Multitool BC 260 MT var izmantot šādu papildaprīkojumu:

- Pagarinošo cauruli (02).
- Pļāvēja uzgalis (03) stingrākiem zāļaugiem un līdzīgas augu segas pļaušanai.
- Zāles trimmera uzgali (04), kas paredzēts mīksta zāles un līdzīgas augu segas pļaušanai.
- Atzarotāju (05), kas paredzēts, lai, stāvot uz zemes, varētu kopt augošu koku un kokaugu zaru vainagus.
- Dzīvzoga šķēru uzgali (06), kas paredzēts, lai grieztu smalkus zariņus un svaigos dzīvzogu un krūmu dzinumus.

Pamata ierīce, kā arī uzgali ir paredzēti tikai lietošanai privātām vajadzībām. Jebkurš atšķirīgs lietojums, kā arī neatļauta modifikācija un papildināšana, tiek uzskatīts par ierīces nepareizu lietoju-

mu un padarīs nederīgu garantiju, kā arī atbilstības deklarāciju (CE marķējums) un šādā gadījumā ražotājs neuzņemas atbildību par kaitējumu, kas nodarīts lietotājam vai kādai trešajai pusei.

2.2 Iepriekš paredzama potenciāli nepareiza izmantošana

Ierīce nav paredzēta komerciāliem nolūkiem ne sabiedriskos parkos vai sporta laukumos, ne arī izmantošanai lauksaimniecībā vai mežsaimniecībā.

Ja ir pieejamas vairākas pagarinošās caurules, atzarotāja un dzīvzoga šķēru uzgalim, izmantojiet tikai vienu pagarinājošo cauruli.

Pļāvēja un zāliena trimmera uzgalis

- Nepļaujiet krūmus, dzīvžogus, kokus vai puķes.
- Kamēr ierīce darbojas, neceliet to no zemes uz augšu.
- Neizmantojiet citu ražotāju, vienīgi oriģinālos griezējinstrumentus (griezējnazī, auklas spoļi).

Atzarotāja uzliktnis

- Negrieziet zarus, kas atrodas tieši virs ierīces lietotāja vai citiem cilvēkiem vai ir vērsti šaurā leņķī uz augšu.
- Nelietojiet ierīci, stāvot uz kāpnēm.
- Neizmantojiet ierīci celtniecības materiālu un plastmasas griešanai.
- Neizmantojiet lietotu eļļu vai minerāleļļu.

Dzīvzoga šķēru uzgalis

- Nekādā gadījumā nespiediet dzīvzoga šķēru uzgali ātri un ar spēku caur griežamajiem zariem. Pielāgojiet savas darba kustības ierīces ātrumam.
- Nekādā gadījumā neizņemiet nosprūdušus zarus ieslēgtai ierīcei.
- Nelietojiet ierīci, stāvot uz kāpnēm.
- Neizmantojiet ierīci zāles smalcināšanai, zāliena malu apļaušanai vai komposta smalcināšanai.

2.3 Atlikušie riski

Arī tad, ja ierīce tiek izmantota atbilstoši tās lietojumam, vienmēr saglabājas zināms risks, kuru nav iespējams paredzēt. Arī ierīces tips un konstrukcija atkarībā no lietojuma var būt saistīta ar turpmāk tekstā uzskaitītajiem potenciālajiem riskiem.

- Ja ierīci ilgstoši lieto vai lieto un apkalpo nepienācīgi, rokas un pleca vibrāciju rezultātā var rasties draudi veselībai.
- Apledumu gūšanas risks, saskaroties ar karstiem konstrukcijas elementiem.
- Ugunsgrēka draudi!

Pļāvēja un zāliena trimmera uzgalis

- Nogriezto daļiņu izmešana un sasmalcināto daļiņu ieelpošana
- Sagriešanās risks, sniedzoties pie rotējošās griezējauklas.
- Pieskaroties ar instrumentu nenosegtām kājām, pastāv iespēja gūt kāju savainojumus.

Atzarotāja uzliktnis

- Saskare ar izlidojošām zāga skaidām, zāga skaidu un eļļas daļiņu ieelpošana.
- Savainošanās ar izsviestajām zāga ķēdes daļām.
- Sagriešanās ar zāga ķēdi.

Dzīvzoga šķēru uzgalis

- Saskare ar krītošiem un lidojošiem nogrieztajiem zariem
- Saskare ar nospriegotiem zariem
- Nažu sijas radītas grieztas traumas
- Traumas, ko rada nolūzušas nažu sijas daļas













2.4 Drošības un aizsardzības ierīces

⚠ BRĪDINĀJUMS! Ievainojumu risks! Bojātas un atslēgtas drošības un aizsardzības ierīces var būt iemesls smagām traumām.

- Bojātas drošības un aizsardzības ierīces ir jā-saremontē.
- Nekādā gadījumā neveidojiet drošības ierīču un aizsargierīču apvadus.

2.5 Simboli uz iekārtas

Simbols	Skaidrojums
	Izmantojot ierīci, ievērojiet īpašu piesardzību!

Simbols	Skaidrojums
	Pirms lietošanas sākšanas izlasiet lietošanas instrukciju!
	
	Lietot aizsargķiveri, dzirdes un acu aizsardzības līdzekļus!
	
	Valkājiet aizsargcimdus!
	
	Izmantot neslīdošus apavus!
	
	Risks, ko rada izsviestie priekšmeti!
	
	Attālumam starp ierīci un nepiederošām personām ap lietotāju jābūt 15 m.
	Nekādā gadījumā neizmantojiet ar motora zāles pļāvēju zāga ripu!

Simbols	Skaidrojums
	Apdraudējums, ko rada inerce.
	Attālumam starp ierīci un nepiederošām personām ap lietotāju jābūt 15 m.
	Ievērojiet 15 m distanci līdz strāvu vadošiem vadiem!
	Karstas virsmas. Nepieskarieties!
	Ugunsgrēka draudi! Esiet īpaši piesardzīgi, rīkojoties ar benzīnu!

2.6 Izstrādājuma pārskats (01-06)

Nr.	Detaja
1	Benzīna dzinējs
2	Plecu jostas cilpas
3	akseleratora bloķētāju
4	Akseleratora sviru
5	START/STOPP slēdzis
6	Rokturis
7	Galeņa stiprinājums
8	Galenis
9	Aizsargs
10	Auklas saīsināšanas asmens
11	Auklas galva
12	Griezējasmens

2.7 Piegādes komplektācija

Piegādes komplektācijā ietilpst turpmāk uzskaitītās detaļas. Pārbaudiet, vai komplektācijā ir iekļautas visas uzskaitītās detaļas:

- Multitool
- Pļāvēja un zāliena trimmera uzgalis
- Atzarotāja uzliktnis

- Dzīvzoga šķēru uzgalis
- Pagarinošā caurule
- Plecu sikсна
- Darbarīku komplekts: sešķanšu atslēga, aizdedzes sveces atslēga, uzgriežņatslēga, šķelttapa, vīle

3 DROŠĪBAS NORĀDĪJUMI

3.1 Vispārīgi drošības norādījumi

- Pārbaudiet ierīci, vai tai nav pamanāmu bojājumu.
 - Pārbaudiet, vai visas kustīgās daļas darbojas nevainojami un neieķeras, kā arī, vai nav pamanāmi to bojājumi. Visām detaļām jābūt pareizi samontētām un jāatbilst visām attiecināmajām prasībām, lai nodrošinātu ierīces nevainojamu ekspluatāciju.
 - Bojātas vai nesalasāmas drošības uzlīmes ir jānomaina.
- Neatstājiet uz ierīces darba instrumentus! Vienmēr pirms ierīces ieslēgšanas pārbaudiet, vai visi darba instrumenti ir noņemti.
- Pašrocīgi atļauts veikt tikai nodaļā „Tehniskā apkope” norādītos ierīces remontdarbus, lai nodrošinātu pārējo remontdarbu veikšanu, vērsieties tieši pie ražotāja, sazinoties ar klientu apkalpošanas dienestu.
- Ierīces remontu ir jāveic ražotājam vai tas veicams kādā no ražotāja servisa centriem.

3.1.1 Lietotājs

- Ierīci nedrīkst lietot jaunieši, kuriem nav 16 gadu, vai personas, kas nezina lietošanas instrukciju. Ievērojiet valstī spēkā esošos drošības noteikumus par lietotāja minimālo vecumu.
- Nedarbiniet iekārtu, esot alkohola, narkotiku vai medikamentu ietekmē.

3.1.2 Personiskie aizsardzības līdzekļi.

- Lai nesavainotu galvu un ekstremitātes, kā arī nebojātu dzirdi, lietojiet speciālu apģērbu un aizsardzības līdzekļus.
- Individuālais aizsargapriekojums ir uzskaitīts turpmāk tekstā.
 - Aizsargķivere, aizsargbrilles un respirators
 - Garas bikses un cieši apavi
 - Apkopes un tīrīšanas laikā: Drošības cimdi

3.1.3 Drošība darba vietā

- Strādājiet tikai dienas gaisma vai ar ļoti gaišu mākslīgo apgaismojumu.
- Pirms darba izņemiet no darba zonas bīstamus priekšmetus, piem., zarus, stikla un metāla detaļas, akmeņus.
- Nodrošiniet stabilitāti.

3.1.4 Cilvēku, dzīvnieku un īpašuma drošība

- Izmantojiet ierīci tikai tādiem darbiem, kam tā ir paredzēta. Noteikumiem neatbilstošas lietošanas rezultātā var gūt traumas, kā arī rasties materiālie zaudējumi.
- Ieslēdziet ierīci tikai tad, ja darba zonā neatrodas cilvēki un dzīvnieki.
- Ievērojiet drošu attālumu no cilvēkiem un dzīvniekiem un gadījumā, ja tuvojās cilvēki vai dzīvnieki, ierīci izslēdziet.
- Raugieties, lai motora izplūdes gāzes neplūstu uz cilvēkiem un dzīvniekiem, kā arī uz uzliesmojošiem materiāliem un priekšmetiem.
- Nekādā gadījumā, darbojoties motoram, nesniedzieties iesūkšanas un ventilācijas atverēs. Uz rotējošajām detaļām var gūt traumas.
- Ja ierīce nav nepieciešama, vienmēr to izslēdziet, piem., pārvietojoties uz citu darba zonu, veicot ierīces apkopi un kopšanu, uzpildot benzīna-eļļas maisījumu.
- Gadījumā, ja notiek nelaimes gadījums, nekavējoties izslēdziet ierīci, lai novērstu vēl citu traumu gūšanas un īpašuma bojājumu risku.
- Nekad nelietojiet ierīci ar nolietotām vai bojātām detaļām. Nodilušas vai bojātas detaļas var būt nopietnu traumu gūšanas iemesls.
- Glabājiet ierīci bērniem nepieejamā vietā.

3.1.5 Ierīces drošība

- Izmantojiet ierīci tikai, ievērojot turpmāk tekstā norādītos nosacījumus.
 - Ierīce ir tīra.
 - Ierīcei nav bojājumu.
 - Visiem vadības elementiem jābūt darba kārtībā.
- Nodrošiniet, lai visi ierīces rokturi būtu sausi un tīri.
- Nepārslogojiet iekārtu. Tā ir paredzēta tikai viegliem darbiem privātai lietošanai. Pārslozde rada ierīces bojājumus.
- Nekad nelietojiet ierīci ar nolietotām vai bojātām detaļām. Vienmēr nomainiet bojātās detaļas pret ražotāja oriģinālajām rezerves da-

lām. Lietojot ierīci ar nolietotām vai bojātām detaļām, jūs nevarat ražotājam izvirzīt garantijas prasības.

3.1.6 Vibrācijas noslodze

- **Vibrācijas radīts risks**
Faktiskā vibrāciju emisijas rādītājs ierīces ekspluatācijas laikā var atšķirties no ražotāja norādītās vērtības. Pirms lietošanas un lietošanas laikā ievērojiet turpmāk uzskaitītos ietekmējošos faktorus.
 - Vai ierīce tiek izmantota atbilstoši lietošanas nolūkam?
 - Vai apstrādājama materiāls tiek nogriezts vai apstrādāts pareizi?
 - Vai ierīce ir labā darba stāvoklī?
 - Vai griešanas aprīkojums ir pareizi uzstādīts un ir uzstādīts pareizs griešanas darbarīks?
 - Vai ir uzstādīti rokturi un, ja tas ir nepieciešams, ir uzstādīti vibrācijas slāpējoši rokturi, kā arī, vai tie ir kārtīgi piestiprināti pie ierīces?
- Darbiniet ierīci tikai ar nepieciešamo iekšdedzes motora apgriezību skaitu, kas nepieciešams attiecīgā darba veikšanai. Izvairieties no ierīces darbināšanas ar maksimālajiem apgriezieniem, lai samazinātu troksni un vibrāciju.
- Nepareizas ekspluatācijas un apkopes dēļ var palielināties ierīces radītais troksnis un vibrācijas. Tas rada kaitējumu veselībai. Šādā situācijā nekavējoties izslēdziet ierīci un veiciet tās remontu pilnvarotā servisa centrā.
- Vibrāciju radītais slodzes līmenis ir atkarīgs no veicamā darba vai ierīces izmantošanas veida. Novērtējiet šo līmeni un paredziet pietiekami ilgus darba pārtraukumus. Šādi rīkojoties, ievērojami samazināsiet vibrācijas slodzi kopumā visā darba laikā.
- Pārāk ilgi lietojot ierīci, tā izraisīs operatora ķermeņa vibrācijas, kas var būt iemesls asins cirkulācijas problēmām (pazīme — „pirksti kļūst balti”). Lai mazinātu šo risku, uzvelciet cimdus un nodrošiniet, lai rokas būtu siltas. Ja konstatējat pazīmi „balti pirksti”, nekavējoties konsultējieties pie ārsta. Šī pazīme ietver: Jūtīguma samazināšanās, tirpšana, nieze, sāpes, spēka zudums, ādas krāsas vai stāvokļa izmaiņas. Parasti šie simptomi ietekmē pirkstus, rokas vai pulsu. Zemā temperatūrā (mazākā nekā 10 °C) šie riski samazinās.

- Darba dienas laikā centieties ievērot garākus darba pārtraukumus, lai jūsu ķermenis varētu atgūties no trokšņa un vibrācijām. Plānojiot savu darbu tā, lai, strādājot ar ierīcēm, kam ir augsts vibrāciju līmenis, darba laiks būtu sadalīts uz vairākām dienām.
- Ja darba laikā, turot ierīci rokās, sajūtat diskomfortu vai notiek ādas krāsas izmaiņas, nekavējoties pārtrauciet darbu. Izmantojiet pietiekami ilgus darba pārtraukumus. Nepārtraucot darbu pietiekami ilgi, var iestāties roku-plaukstu vibrācijas sindroms.
- Samaziniet vibrācijas iedarbības risku līdz minimumam. Veiciet ierīces kopšanu atbilstoši norādījumiem lietošanas instrukcijā.
- Ja ierīci nākas izmantot bieži, sazinieties ar vietējo izplatītāju, lai iegādātos pretvibrācijas piederumus (piem., rokturus).
- Plānojot darbu, novērtējiet, kā var samazināt vibrācijas ietekmi.

3.1.7 Trokšņa piesārņojums

Ir noteikts trokšņa līmenis, no kura, darbojoties šai ierīcei, nevar izvairīties. Paredziet trokšņainu darbu, kad to atļauts veikt un saplānotā laikā. Ja nepieciešams, atpūties un, cik vien iespējams, ierobežojiet strādāšanas ilgumu. Individuālajai aizsardzībai un blakusesošajiem cilvēkiem aizsardzībai ir jālieto piemēroti dzirdes aizsardzības līdzekļi.

3.1.8 Rīcība ar benzīnu un eļļu

- **Eksplozijas vai aizdegšanās risks**
Noplūstot benzīna-gāzu maisījumam, veidojas eksplozīva vide. Nepareizi rīkojoties ar degvielu, var notikt pēkšņa aizdegšanās, eksplozija un izcelties ugunsgrēks, kura rezultātā var gūt smagas un pat nāvējošas traumas. Ievērojiet turpmāk uzskaitītos norādījumus.
 - Rīkojoties ar benzīnu, nekādā gadījumā nesmēķējiet.
 - Rīkojoties ar benzīnu tikai ārpus telpām un nekādā gadījumā slēgtās telpās.
 - Obligāti ievērojiet turpmāk uzskaitītos rīcības noteikumus.
- Transportējiet un glabājiet benzīnu un eļļu vienīgi šādam nolūkam paredzētos traukos. Nodrošiniet, lai glabāšanā novietotajam benzīnam un eļļai nevarētu piekļūt bērni.
- Lai nepieļautu augsnes piesārņošanu (vides aizsardzība), nodrošiniet, lai atkārtotas uzpildes laikā benzīns vai eļļa nenoplūst zemē. Uzpildīšanai izmantojiet piltuvi.

- Nekādā gadījumā neveiciet ierīces uzpildi slēgtās telpās. Pie grīdas var uzkrāties benzīna tvaiki un rezultātā var notikt pēkšņa aizdegšanās vai pat eksplozija.
- Uz ierīces vai uz zemes izšļakstījušos benzīnu nekavējoties ir jānoslauka. Novietojiet slaucīšanai izmantotos auduma gabalus labi vēdināmā vietā, lai tie izžūst, un tikai tad tos izmetiet. Pretējā gadījumā tie var pēkšņi pašuzliesmot.
- Kad benzīns ir izšļakstījies, no tā izdalās benzīna tvaiki. Tādēļ ierīci nedarbiniet tajā pašā vietā, bet vismaz 3 m attālumā no šīs vietas.
- Izvairieties no ādas saskares ar minerāleļļas produktiem. Neieelpojiet benzīna tvaikus. Veicot uzpildi, vienmēr uzvelciet aizsargcimdus. Regulāri nomainiet un izmazgājiet aizsargapģērbu.
- Raugieties, lai apģērbs nenonāk saskarē ar benzīnu. Ja benzīns ir nonācis uz apģērba, nekavējoties nomainiet apģērbu.
- Nekādā gadījumā neveiciet atkārtotu degvielas uzpildi, kamēr darbojas dzinējs vai kamēr tas ir karsts.

3.2 Drošības norādījumi plāvējam un zāliena trimmerim

- Ierīci vienmēr turiet satvertu ar abām rokām.
- Ieslēdzot motoru, vienmēr turiet rokas un kājas tālāk no plaušanas aprīkojuma.
- Pēc motora izslēgšanas pagaidiet līdz apstājas plaušanas aprīkojums.
- Vienmēr atgriezumus izņemiet, kad ir apstājis motors un plaušanas aprīkojums.
- Nepieskarieties auklas griezējam ar kailām rokām, jo pastāv sagriešanās risks.
- Pēc jaunas auklas izvilšanas, ierīci pirms ieslēgšanas vienmēr pagrieziet normālā darba pozīcijā.
- Neizmantojiet metāla griezējauklas!
- Aizsargam, plaušanas aprīkojumam un motoram vienmēr ir jābūt brīvam no nopļautā zāliena atliekām.
- Personām, kas nepārzina ierīces darbību, vispirms ar izslēgtu motoru ir jāpavingrinās, kā lietot ierīci.
- Strādājot uz nogāzes:
 - Nekādā gadījumā nestrādājiet, stāvot uz gluda un slidena slīpuma.
 - Vienmēr plaujiet paralēli nogāzei, nevis virzienā uz augšu vai uz leju.

- Vienmēr stāviet zemāk par plaušanas aprīkojumu.

- Pēc ierīces saskaršanās ar svešķermeni:
 - izslēdziet motoru;
 - pārbaudiet, vai ierīcei nav bojājumu.
- Uzstādiat griezējasmēni tā, lai tas ekspluatācijas laikā neatvienotos un nenokrītu.
- Nekādā gadījumā neizmantojiet šo ierīci viegli uzliesmojošu šķidrums vai gāzu klātbūtnē. Eksplozijas vai aizdegšanās izraisīšanas risks!

3.3 Drošības norādījumi darbam ar atzarotāju

- Paceliet atzarotāju, nepārsniedzot maksimālo sagāzuma leņķi 60°. Paceļot to stāvākā pozīcijā, operators neizbēgami nonāks zonā, kurā var uzkrīst nogrieztie zari. Vienmēr sekojiet, lai neatrastos šajā zonā.
- Jau iepriekš paredziet atkāpšanās laukumu, lai varētu izvairīties no krītošiem zariem. Šajā laukumā nedrīkst atrasties šķēršļi, piemēram, nogrieztie zari vai slidenas virsmas, kas varētu aizkavēt atkāpšanos.
- Ievērojiet drošu attālumu no blakusesošiem cilvēkiem, dzīvniekiem, priekšmetiem vai ēkām, lai attālums būtu vismaz 2,5 reizes lielāks par griežamā zara garumu. Ja tas nav iespējams, grieziet zaru pa posmiem.
- Nemēģiniet griezt zarus, kuru diametrs pārsniedz sliedes garumu.
- Nekādā gadījumā nemēģiniet turpināt jau aizsāktu zāģējumu.
- Neizmantojiet atzarotāju koka pacelšanai vai pārvietošanai.
- Uzmanieties, lai koksne nebūtu svešķermeni (naglas utt.).
- Nemēģiniet izņemt zarus vai citus priekšmetus, kas ir ieķērušies zāģa ķēdē. Šādā situācijā nekavējoties izslēdziet atzarotāju.
- Izslēdziet pamata ierīci un uzlieciet zāģa ķēdei aizsargu šādās situācijās:
 - veicot pārbaudi, regulēšanu un tīrīšanu;
 - rīkojoties ar zāģa sliedi un ķēdi;
 - atstājot ierīci noliktū;
 - transportēšanas laikā;
 - glabāšanas laikā;
 - apkopes un remontdarbu laikā;
 - bīstamās situācijās.

- Nodrošiniet vismaz 15 m atstatumu no gaisvadu elektrolīnijām.

3.4 Drošības norādījumi dzīvzogu šķērēm

- Pirms dzīvzogu un krūmu griešanas pārmeklējiet, lai tajos nepaliktu nepamanīti priekšmeti, piemēram, drātis, drāšu žogi, strāvas vadi, dārza instrumenti, pudeles, un izņemiet tos.
- Pārvietojiet un transportējiet ierīci tā, lai cilvēki un dzīvnieki nevarētu savainoties uz griezējnaža. Pirms transportēšanas uzlieciet uz griezējnaža aizsargapvalku.
- Darba laikā neturiet nogriežamos zarus.
- Pirms iesprūduša zara izņemšanas izslēdziet ierīci un pagaidiet, līdz apstājas griezējnazis.
- Neizmantojiet dzīvzoga šķēres koksnes gabalu vai citu objektu pacelšanai vai pārbīdīšanai.
- Izslēdziet pamata ierīci un uzlieciet griezējnazim aizsargu šādās situācijās:
 - veicot pārbaudi, regulēšanu un tīrīšanu;
 - veicot darbus, kas saistīti ar griezējnazi;
 - atstājot ierīci noliktu;
 - transportēšanas laikā;
 - glabāšanas laikā;
 - apkopes un remontdarbu laikā;
 - bīstamās situācijās.
- Nodrošiniet vismaz 15 m atstatumu no gaisvadu elektrolīnijām.

4 MONTĀŽA

⚠ BRĪDINĀJUMS! **Nepilnīga montāža ir bīstama!** Pilnībā nesamontētas ierīces darbība var izraisīt smagas traumas.

- Darbiniet ierīci tikai tad, ja tā ir pilnībā samontēta!
- Pirms ierīces ieslēgšanas pārbaudiet, vai visas drošības ierīces un aizsargmehānismi ir uzstādīti un darbojas!

4.1 Motors

4.1.1 Roktura montāža (07)

1. Ievietojiet roktura apakšējo daļu (07/1) gumijas manšetē uz motora vārpstas caurules.
2. Novietojiet rokturi (07/1) uz roktura apakšējās daļas (07/2) un nostipriniet abas daļas ar skrūvēm.

4.1.2 Galeņa montāža (09, 10)

Uz galeņa nostiprina uzgaļus.

1. Atskrūvējiet (09/1) fiksējošo uzgriezni (09/a) un izvelciet šķelktapu (09/2) mazliet uz āru (09/b).
2. Ievietojiet galeni (10/1) tā stiprinājumā (10/2) līdz atdurei.
3. Ievietojiet šķelktapu (09/2) un galeni (10/1) nostipriniet (09/c) ar fiksējošo uzgriezni (09/1).

4.1.3 Galeņa demontāža (09, 10)

1. Atskrūvējiet (09/1) fiksējošo uzgriezni (09/a) un izvelciet šķelktapu (09/2) mazliet uz āru (09/b).
2. Galeni (10/1) izvelciet (10/b) no galeņa stiprinājuma (10/2).
 - ⇒ Multitool BC 260 MT var uzglabāt, ekonomējot tam nepieciešamo vietu.

4.1.4 Pagarinošās caurules montāža

ℹ NORĀDĪJUMS Izmantojiet pagarinājošo cauruli tikai atzaratājam un dzīvzogu šķēru uzgaļim.

1. Pagarinošās caurules (02) montāža/demontāža ir veicama identiski, kā galeņa montāža/demontāža skatīt *Nodaļa 4.1.2 "Galeņa montāža (09, 10)", lappuse 342.*

4.1.5 Plecu siksnas piestiprināšana

Komplektā iekļautā plecu sikсна pārnes svaru no uzgaļa, pagarinātāja caurules un pamata ierīces uz jūsu ķermeņa augšdaļu.

1. Uzlieciet plecu siksnu uz pleca.
2. Plecu siksnas karabīnes āķi saāķējiet ar cilpu pie pamata ierīces.
3. Virzot plecu siksnas sprādzi, noregulējiet plecu siksnas garumu tā, lai pamata ierīci varētu ērti nest.
4. Lai pārbaudītu siksnas garumu, ar izslēgtu ierīci izmēģiniet, cik ērti ir veikt darbu. Ja nepieciešams, regulējiet siksnas garumu.
 - Plāvēja vai zāles trimmera uzlikai jāatrodas paralēli zemes virsmai.

4.2 Zāles trimmera un plāvēja uzlika (03, 04)

4.2.1 Drošības aizsarga montāža (08)

ℹ NORĀDĪJUMS Drošības aizsargs pasargā lietotāju no izsviestajiem priekšmetiem. Iebūvētais nazis (auklas griezejs) automātiski nogriež plāvēja auklu optimālā garumā.

1. Novietojiet metāla plāksnīti (08/1) zem drošības aizsarga (08/2).

- Ar četrām skrūvēm piestipriniet to pie galaņa (08/3).

4.2.2 Auklas spoles montāža (11)

⚠ BRĪDINĀJUMS! Pastāv traumu risks detaļām negaidīti atdaloties no ierīces. Eksploataācijas laikā atdalījušās detaļas var izraisīt nopietnas traumas.

- Nostipriniet griešanas instrumentus tā, lai tie eksploataācijas laikā nevarētu atdalīties.
- Ja uzstādīts: noņemiet griezējdisku skatīt *Nodaļa 4.2.4 "Griezējdiska montāža (13)", lapuse 343.*
 - Līdzņēmējdisku (11/1) uzstādiat uz leņķveida pārvada vadstieņa (11/2).
 - Lai nofiksetu, ievietojiet sešstūratslēgu (11/3) līdzņēmējdiska (11/1) urbumā.
 - Uzskrūvējiet auklas galvu (11/4) uz leņķveida pārvada un kārtīgi to pievelciat. **Kreisā vītnei! Pieskrūvējiet auklas spoli pulkstenrādītāja virzienā!**

4.2.3 Griezējauklu ievietošana (12)

- Grieziet grozāmo galvu (12/1) tā, lai bultiņas (12/2, 12/3) būtu vienā līnijā.
- Iebīdiat griezējauklu atverē (12/4) līdz brīdim, kamēr abās auklas galvas pusēs aukla ir vienādā garumā.
- Iegrieziet griezējauklu aukla galvā: Grieziet grozāmo pogu (12/1) bultiņu virzienā (12/5) līdz brīdim, kad griezējauklu abās pusēs izvirzās apm. 10 cm no auklas galvas.

4.2.4 Griezējdiska montāža (13)

⚠ BRĪDINĀJUMS! Pastāv traumu risks detaļām negaidīti atdaloties no ierīces. Eksploataācijas laikā atdalījušās detaļas var izraisīt nopietnas traumas.

- Nostipriniet griešanas instrumentus tā, lai tie eksploataācijas laikā nevarētu atdalīties.
- Ja uzstādīta: noņemiet auklas spoli skatīt *Nodaļa 4.2.2 "Auklas spoles montāža (11)", lapuse 343.*
 - Noņemiet pie drošības aizsarga esošo mazāko griežņa aizsargu.
 - Izvelciat šķelttapu (13/8) un noņemiet atloku (13/5).
 - Uzlieciat griezējasmēni (13/4) uz līdzņēmējdiska (13/2) tā, lai griezējdiska atvere atrastos precīzi uz līdzņēmējdiska vadības kontūru.

- Uzlieciat atloku (13/5) uz griezējdiska tā, lai plakanā puse būtu vērsta griezējdiska virzienā.
- Uzskrūvējiet fiksējošo uzgriezni (13/7) uz piedziņas vārpstas (13/1) vadstieņa. Lai to paveiktu, ievietojiet seškanšu atslēgu (13/3) tai paredzētajā atverē un pievelciat, griežot atslēgu pa kreisi.
- Uzgriezni (13/7) nostipriniet ar šķelttapu (13/8).
- Piemontējiet mazāko griežņa aizsargu pie drošības aizsarga.

4.3 Atzarotāja uzliktnis (05)

4.3.1 Zāga sliedes un ķēdes montāža (16-20)

⚠ ESIET PIESARDZĪG! Pastāv savainošanās risks uz zāga ķēdes. Zāga ķēdes zobu maļiņas ir ļoti asas, līdz ar to, rīkojoties ar zāga ķēdi, var gūst grieztas brūces. Veicot jebkāda veida darbus ar zāga ķēdi, ir jāievēro turpmāk tekstā uzskaitītie norādījumi.

- Izslēdziet motoru.
 - Uzvelciat aizsargcimdus.
- Atskrūvējiet (16/a) ķēdes zvaigznītes pārsega (16/2) fiksējošo uzgriezni (16/1). Izņemiet montāžas uzgriezni un noņemiet ķēdes zvaigznītes pārsegu.
 - Atskrūvējiet ar kombinētās atslēgas skrūvgriezi ķēdes spriegošanas skrūvi (17/1). Ķēdes spriegošanas skrūvi jāgriež pretēji pulkstenrādītāju kustības virzienam, līdz ķēdes spriegošanas tapiņa (17/2) atrodas aizmugurē vītnes galā.
 - Zāga ķēdes uzlikšana.
 - Zāga ķēdes (18/2) griezējzobiem (18/1) sliedes augšpusē jābūt vērstiem (18/a) virzienā uz sliedes galu (18/3). Norādījums. Pārliecinieties, lai ķēde būtu uzstādīta pareizi!
 - Ievietojiet zāga ķēdi (18/2) sliedes gropē (18/4) un uzlieciat ap visu sliedi.
 - Zāga sliedi kopā ar ķēdi uzstādiat atvērta korpusā:
 - Uzlieciat zāga ķēdi (19/1) uz ķēdes piedziņas zvaigznītes (19/2).
 - Savietojiet sliedi (19/3) tā, lai vadotnes izciļņi (19/4) ievietotos sliedes gropē (19/5).

- Savietojiet sliedi (19/3) tā, lai ķēdes spriegošanas tapiņa (19/6) ievietotos vienā no ķēdes spriegošanas urbumiem.
 - Savietojiet zāga ķēdi (19/1) tā, lai tā iegultu sliedes rievā (19/3) un uz ķēdes piedziņas zvaigznītes (19/2).
5. Uzstādiet ķēdes zvaigznītes pārsegu (16/2) un pieskrūvējiet (16/b) ar fiksējošo uzgriezni (16/1).
 6. Uzstādiet vietā pārsegu (16/2) un pieskrūvējiet pietiekami stingri fiksējošo uzgriezni (16/1).
 7. Nosprīgojiet zāga ķēdi.

4.3.2 Zāga ķēdes spriegošana un atlaišana (17)

f NORĀDĪJUMS Zāga ķēde ir pareizi nosprīgota, ja:

- tā atrodas sliedes apakšējā pusē un to ar roku var pavilkt uz priekšu;
- vadsliedes vidū to iespējams pacelt par 3 – 4 mm.

1. Nedaudz atskrūvējiet vāka montāžas uzgriezni.
2. Zāga ķēdes spriegošana, izmantojot kombinēto atslēgu:
 - Zāga ķēdes spriegošana: grieziet spriegošanas skrūvi (17/1) pulksteņrādītāju kustības virzienā (17/a).
 - Zāga ķēdes atlaišana: grieziet ķēdes spriegošanas skrūvi (17/1) pretēji pulksteņrādītāju kustības virzienam (17/b).
3. Ķēdes spriegojuma pārbaude (skatīt *Nodaļa 7.3.2 "Ķēdes spriegojuma kontrole", lappuse 347*). Pēc vajadzības atkārtojiet iepriekšminēto darbību.

4.4 Dzīvzoga šķēru uzgalis (14, 15)

Optimālai dzīvzoga šķēru lietošanai tās var noregulēt vajadzīgajā slīpumā.

1. Atbrīvojiet regulēšanas sviru (14/1).
2. Sasveriet ierīci vajadzīgajā pozīcijā (14/a).
3. Pievelciet regulēšanas sviru (14/1).
4. Pirms darba sākšanas noņemiet (15/a) aizsarguzlikas (15/1).

5 DEGVIELA UN PATĒRĒJAMIE MATERIĀLI

UZMANĪBU! Dzinēja bojājumu risks. Darbinot motoru tikai ar benzīnu, radīsies tā bojājumi, un rezultātā to nevarēs saremontēt. Šādā situācijā būs zaudētas tiesības iesniegt garantijas prasības ražotājam.

- Darbiniet motoru tikai ar benzīna-eļļas maisījumu ar noteiktu sajaukšanas attiecību.

Ievērojiet drošības norādījumus (skatīt *Nodaļa 3.1.8 "Rīcība ar benzīnu un eļļu", lappuse 340*).

- Tvertnes vāciņš vienmēr ir cieši jānoslēdz.
- Ja ir izplūdis benzīns:
 - neiedarbiniet motoru;
 - nemēģiniet ieslēgt aizdedzi;
 - iekārtas tīrīšana
 - ļaujiet izgarot degvielas atlikumam.

5.1 Degvielas maisījuma izveidošana

f NORĀDĪJUMS Drīkst izmantot tikai degvielas maisījumu ar proporcijām 25:1. Ieteicams izmantot degvielu ar zemu etanola saturu <5%.

1. Benzīnu un 2-taktu motoreļļu uzglabājiet piemērotās tvertnēs, tās atbilstoši marķējot.
2. Abas daļas rūpīgi samaisiet.

5.2 Degvielas maisījuma proporcijas

Sagatavošanās maisījuma izveidei	Benzīns (litri)	Motoreļļa (mililitri)
25 daļas benzīna	1 l	40 ml
1 daļa	3 l	120 ml
2-taktu motoreļļa	5 l	200 ml

6 EKSPLUATĀCIJAS SĀKŠANA

f NORĀDĪJUMS Pārbaudiet, vai ierīcei nav bojājumu, katru dienu, sākot darbu, pēc tam, kad ierīce ir nokritusi, vai pēc cita veida triecieniem. Vajadzības gadījumā nodrošiniet pirms lietošanas remontu.

- Ierīci nedrīkst izmantot, ja griešanas darbinstrumenti vai stiprinājumi ir vaļīgi, nodiluši vai bojāti!
- Pārliciet siksnu pār kreiso plecu un nofiksējiet jostas cilpā uz motora (01/2).
- Ieņemiet drošu pozīciju.

- Griezējdisku vienmēr izmantojiet kopā ar drošības aizsargu.
- Nemiet vērā attiecīgajā valstī spēkā esošos noteikumus, kas attiecināmi uz darbināšanas laiku.
- Vienmēr ievērojiet motora ražotāja nodrošinātajā rokasgrāmatā iekļautos norādījumus.
- Pirms darbinstrumentu izmantošanas pārbaudiet, vai nav pamanāmi bojājumi vai plaisas. Bojātu vai nodilušu detaļu nomainīti izmantojiet tikai oriģinālās rezerves daļas.

6.1 Sagatavošana

Gaisa padeves aizbīdņa sviras stāvokļi

	
CHOKE (SŪKŠANA)	RUN (DARBĪBĀ)

Aukstā iedarbināšana

Kad motors ir auksts (nav darbināts ilgāk par 5 minūtēm), to iedarbina ar „aukstās iedarbināšanas” paņēmieni.

Karstā iedarbināšana

Ja motors vēl ir karsts (neilgi pēc tā apturēšanas), to iedarbina ar „karstās iedarbināšanas” paņēmieni. Gaisa padeves aizbīdņa sviru tādā gadījumā neizmanto.

6.2 Motora ieslēgšana/apturēšana (22)

⚠ BĪSTAMI! Dzīvībai bīstama saindēšanās. Motora izplūdes gāzes satur oglekļa monoksīdu, kas dažu minūšu laikā var izraisīt cilvēka nāvi.

- Nekādā gadījumā nedarbiniet motoru slēgtās telpās, dariet to tikai ārpus telpām.
- Neieelpojiet motora izplūdes gāzes.
- Ja ierīces lietošanas laikā jums paliek slikti, sajūtat reiboni vai nespēku, apturiet motoru. Nekavējoties lūdziet ārsta palīdzību.

Motora iedarbināšana

i Pirms motora iedarbināšanas saīsiniet trimmera auklu līdz 13 cm garumam, lai nepārslogotu motoru.

Aukstā iedarbināšana

1. Slēdzi START/STOP (22/4) pārslēdziet pozīcijā START.
2. Gaisa vārsta sviru (22/1) pārvirziet pozīcijā CHOKE.

3. Vairākas reizes (10x) spēcīgi nospiediet degvielas sūkni (22/3), līdz sūkni ir redzams benzīns/putas.
4. Ierīci ar vienu roku stingri piespiediet pie zemes.
5. Lēnām velciet startera auklu (22/2) līdz ir sajūtama pretestība, un tad asi pavelciet tālāk uz āru. Neizvelciet startera auklu līdz galam un lēnām atlaidiet startera rokturi līdz sākuma pozīcijai, lai nodrošinātu startera auklas pāreizu uztīšanu.
6. Atkārtojiet šo procedūru līdz brīdim, kad dzirdami motora trokšņi, un īsi radīsies aizdedze.
7. Tiklīdz motors ir iedarbināts, pārslēdziet gaisa vārsta sviru pozīcijā RUN.
8. Pavelciet startera auklu, līdz motors iedarbināsies.
9. Ja motors nesāk darboties, atkārtojiet darbības 1. – 8.
10. Ja akselerators tiek atlaists, ierīce darbojas tukšgaitā.

Karstā iedarbināšana

1. START/STOPP slēdzis (22/4) jāpārslēdz pozīcijā START.
 2. Iestatiet gaisa vārsta sviru (22/1) pozīcijā RUN.
 3. Darbiniet akseleratoru (22/6) tāpat, kā, iedarbinot aukstu dzinēju.
 4. Startera auklu (22/2), arī pavelkot ne vairāk kā 6 reizes — motoram jāsāk darboties. Turiet akseleratoru (22/6) pilnībā nospiestu, līdz motors sāk darboties vienmērīgi.
- Motoru nevar iedarbināt:
 - Gaisa vārsta sviru (22/1) pārvirziet pozīcijā RUN.
 - 5 reizes pavelciet startera auklu (22/2).
 - Motoru joprojām nevar iedarbināt:
 - nogaidiet 5 minūtes un mēģiniet vēlreiz, turot nospiestu akseleratoru.

Motora apturēšana

1. Atlaidiet akseleratoru (22/6) un ļaujiet motoram darboties tukšgaitā.
2. START/STOPP slēdzi (22/4) pārslēdziet pozīcijā STOPP.

7 APKALPOŠANA

Pļaušanas un griešanas laikā motoru darbiniet ar lieliem apgrīzieniem.

7.1 Darbs ar zāles trimmera uzgali

7.1.1 Pļaušana ar trimmeri

- Sasveriet ierīci mazliet uz priekšu un virziet to ar vienmērīgu ātrumu no kreisās puses uz labo.
- Vislabāko pļaušanas rezultātu panāksiet, ja pļausiet sausu zāli.
- Neļaujiet trimmera auklai saskarties tieši ar mūriem un akmens plāksnēm, jo šādi pārmērīgi ātri nodils griezējauklas.
- Garu zāli un biežāk noaugušu zemsedzi pļaujiet pakāpeniski, lai auklas spole neiesprūstu.
- Pielāgojiet motora apgriezienus un pļaušanas dziļumu attiecīgajiem darba apstākļiem. Ja motora apgriezieni ir mazi, pļaujamo augu fragmenti var iekerties vai iesprūst darbinstrumentā.
- Ja griešanas darbinstrumentā iekeras zāle, zari vai citi objekti, vai arī parādās neparasta ierīces vibrācija, nekavējoties apturiet motoru un pārbaudiet ierīci.
- Nobloķēts leņķveida reduktors var izraisīt sajūga bojājumu.
- Pēc ierīces izslēgšanas auklas spole un aukla turpina griezties. Tādēļ pirms ierīces atkārtotas iedarbināšanas nogaidiet, līdz auklas spole pārstāj griezties.
- Kad auklas spole ir tukša, nomainiet griezējauklu.

7.1.2 Griezējauklas pagarināšana (25)

I NORĀDĪJUMS Drošības aizsargā iestrādātais auklas griezējs saīsina auklu līdz vajadzīgajam garumam.

Griezējaukla lietošanas laikā dilst un paliek īsāka.

- Auklas galvu (25/1) vairākas reizes piesietiet pret zālienu (25/a). Šādi no griezējaspoles tiek izlīta jauna griezējaukla un uz auklas griezēja (25/2) tiek nogriezti nolietojušies auklas gali.

7.2 Darbs ar pļāvēja uzgali

7.2.1 Izvairīšanās no atsitieniem

- Vienmēr pievērsiet uzmanību stabilai stājai. Turiet kājas komfortablā attālumā vienu no otras un rēķinieties ar atsitiena iespēju.
- Pirms pļaušanas sākšanas griezējnazim ir jānodrošina, lai tas darbotos ar pilnu darba griešanās ātrumu.

7.2.2 Pļaušana

- Sasveriet ierīci mazliet uz priekšu un virziet to ar vienmērīgu ātrumu no labās puses uz kreiso. Tādējādi nopļautie augi krīt uz jau nopļautās virsmas.
- Garu zāli un spēcīgi aizaugušu zemsedzi pļaujiet pakāpeniski. Vispirms nopļaujiet pļaujamo materiāla augšdaļu, virzot ierīci no kreisās puses uz labo. Pēc tam virziet ierīci no labās puses uz kreiso un nopļaujiet atlikušo daļu.
- Veicot pļaušanas darbus uz slīpuma, virzieties uz priekšu joslu pa joslai. Nopļaujiet joslu paralēli nogāzei, dodieties atpakaļ pāri nopļautajai joslai un nopļaujiet nākamo joslu.
- Pielāgojiet motora apgriezienus un pļaušanas dziļumu attiecīgajiem darba apstākļiem. Ja motora apgriezieni ir mazi, pļaujamo augu fragmenti var iekerties vai iesprūst darbinstrumentā.
- Ja griešanas darbinstrumentā iekeras zāle, zari vai citi objekti, vai arī parādās neparasta ierīces vibrācija, nekavējoties apturiet motoru un pārbaudiet ierīci.
- Nobloķēts leņķveida reduktors var izraisīt sajūga bojājumu.
- Nekādā gadījumā nedrīkst mēģināt izņemt iesprūdušās augu atliekas, ja griezējnazis atrodas kustībā. Tādēļ nogaidiet, līdz grieznis apstāsies.
- Ja griezējnazis palicis neass, ir bojāts vai saliekts, nomainiet to, izmantojot oriģinālu rezerves daļu.

7.3 Darbs ar atzarotāja uzgali

7.3.1 Izvairīšanās no atsitieniem

Strādājot ar atzarotāja zāģi, nemākulīgu darbību rezultātā ir iespējams izraisīt atsitieni. Lai no tā izvairītos:

- vienmēr turiet atzarotāju cieši satvertu ar abām rokām;
- zāģēšanu uzsāciet tikai ar kustībā esošu zāģa ķēdi;
- lai nodrošinātu pilnīgāku zāģa darbības kontroli, zāģēšanai izmantojiet slīdes apakšējo malu; vienmēr centieties uzsākt zāģēšanu, pieliekot atzarotāju pēc iespējas līdzekļiem pie zāģējuma vietas;
- Nekādā gadījumā zāģēšanai neizmantojiet zāģa slīdes galu.

- Zāgējot ar sliedes augšējo malu, ir iespējams izraisīt zāga atsitienu, ja ķēde iesprūst vai atduras pret cietu objektu koksnē.
- Strādājiet tikai ar pareizi uzasinātu un nopriegotu zāga ķēdi.

7.3.2 Ķēdes spriegojuma kontrole

⚠ ESIET PIESARDZĪGI! Zāga ķēdes nokrišana var pakļaut traumu gūšanas riskam! Nepietiekami nopriegotā zāga ķēde ekspluatācijas laikā var nokrist un radīt traumas.

- Bieži pārbaudiet ķēdes spriegojumu. Ķēdes spriegojums ir pārāk mazs, ja ķēdes posmi iziet no rievas vadsliedes apakšējā pusē.
- Ja ķēdes spriegojums ir pārāk mazs, atbilstoši norādījumiem veiciet spriegošanu.

Regulāri pārbaudiet ķēdes spriegojumu, jo jaunas ķēdes izstiepjas.

1. Zāga ķēdi uzmanīgi ar roku pavelciet uz augšu un šādi pārbaudiet spriegojumu.
 - Kad ķēde atdzisusi. Zāga ķēde ir pareizi nopriegotā, ja to zāga sliedes vidū var pacelt uz augšu par 3–4 mm un ar roku viegli pavilkt uz priekšu. Darba temperatūrā ķēde izstiepjas un nokarājas.
 - Ķēdes posmi nedrīkst izvīzīties ārpus gropes zāga sliedes apakšdaļā – pretējā gadījumā zāga ķēde var „nokrist”.
2. Ja nepieciešams, nopriegojiet zāga ķēdi skatīt *Nodaļa 4.3.2 "Zāga ķēdes spriegošana un atlaišana (17)", lappuse 344.*

7.4 Darbs ar dzīvzogu šķēru uzgali

- Noregulējiet dzīvzoga šķēres, lai tās būtu vēlamajā pozīcijā.
- Maksimālais griezuma diametrs ir atkarīgs no augu sugas, vecuma, mitruma satura un koksnes cietības. Tādēļ pirms darba ar dzīvzoga šķērēm nogrieziet resnākos zarus atbilstošā garumā, izmantojot zaru šķēres.
- Dzīvzogu šķēres ar divpusējo asmeni var vadīt uz priekšu un atpakaļ vai svārstveida kustībām no vienas uz otru pusi.
- Vispirms apgrieziet dzīvzoga sānu malas un tikai pēc tam virspusi.
- Sānu apgriešanu veiciet virzienā no apakšas uz augšu.
- Apgrieziet sānus trapeces formā. Šādi dzīvzoga apakšējā daļā neuzkrāsies nogrieztās augu daļas, kas traucē redzamību un izraisa šķēru iestrēgšanu.

- Ja vēlaties līdzeni nogriezt dzīvzoga augšējo daļu, novelciet dzīvzoga garumā auklu-vadīklu.

8 TEHNISKĀ APKOPE UN TĪRĪŠANA

⚠ BRĪDINĀJUMS! Sagriešanās risks. Sagriešanās risks satverot asas un rotējošas ierīces daļas, kā arī griezējinstrumentus.

- Pirms apkopes, kopšanas un tīrīšanas darbiem vienmēr izslēdziet ierīci.
- Veicot apkopes, kopšanas un remontdarbus, vienmēr lietojiet aizsargcimdus.
- Nepakļaujiet ierīci mitruma iedarbībai.
- Notīriet plastmasas detaļas ar drānu un neizmantojiet tīrīšanas līdzekļus vai šķīdinātājus.
- Pārbaudiet, vai uz elektriskajiem kontaktiem nav korozijas, ja nepieciešams, notīriet ar smalku metāla saru suku un pēc tam apsmidziniet ar aerosolu kontaktu aizsardzībai.

8.1 Motors (23, 24)

8.1.1 Gaisa filtra (23) tīrīšana

UZMANĪBU! Motora bojājumu risks. Darbinot dzinēju bez gaisa filtra, rezultātā var rasties nopietni motora bojājumi!

- Nekādā gadījumā nedarbiniet ierīci bez gaisa filtra.
- Regulāri iztīriet gaisa filtru.
- Nomainiet bojātu gaisa filtru.

1. Izskrūvējiet zvaigznes tipa skrūvi (23/1).
2. Noņemiet pārsegu (23/2).
3. Izņemiet gaisa filtru (23/3).
4. Notīriet gaisa filtru ar ūdeni un ziepēm. Tīrīšanai neizmantojiet benzīnu!
5. Ļaujiet gaisa filteram nožūt.
6. Uzstādiet atpakaļ gaisa filtru, veicot iepriekš aprakstītās darbības pretējā secībā.

8.1.2 Degvielas filtra uzstādīšana

UZMANĪBU! Motora bojājumu risks. Darbinot dzinēju bez degvielas filtra rezultātā var rasties nopietni motora bojājumi!

- Nekādā gadījumā nedarbiniet ierīci, ja tam nav uzstādīts degvielas filtrs.
- Regulāri tīriet degvielas filtru.
- Nomainiet bojātu degvielas filtru.

1. Pilnībā noņemiet tvertnes vāciņu.
2. Iztukšojiet tvertne esošo degvielu, pārlejot atbilstošā konteinerā.

- Ar stieples āķi izvelciet filtru no tvertnes.
- Atvienojiet filtru, to pagriežot.
- Nomainiet filtru.

8.1.3 Karburatora iestatījums

Karburators rūpnīcā ir noregulēts optimālai darbībai.

8.1.4 Aizdedzes sveces nomaīņa (24)

Elektrodu atstarpi skatīt tehniskajos datos.

- Pievelciet aizdedzes sveci ar griezes momentu 12–15 Nm.
- Uzstādiet kontaktuzgali uz aizdedzes sveces.

8.2 Pļāvēja un zāliena trimmera uzgalis

8.2.1 Aizsarga tīrīšana

f NORĀDĪJUMS Regulāri tīriet drošības aizsargu, lai nepieļautu galaļa pārkaršanu.

- Izslēdziet ierīci.
- Uzmanīgi notīriet augu atliekas ar skrūvgriezi vai līdzīgu instrumentu.

8.2.2 Auklas griezēja asināšana (26)

- Atskrūvējiet montāžas skrūves (26/1).
- Iespiediet auklas asmeni (26/2) skrūvspilēs un uzasiniet, izmantojot vīli. Vīļējiet tikai vienā virzienā.
- Auklas asmeni, izmantojot montāžas skrūves, piestipriniet atkal pie aizsarga (26/3). Pieskrūvējiet stingri montāžas skrūves.

8.2.3 Auklas griezēja nomaīņa (26)

- Atskrūvējiet montāžas skrūves (26/1).
- Uzstādiet jauno auklas griezēju pie drošības aizsarga (26/3), izmantojot montāžas skrūves. Pieskrūvējiet stingri montāžas skrūves.

8.2.4 Griezējdiska nomaīņa

Griezējdiska nomaīņa: skatīt *Nodaļa 4.2.4 "Griezējdiska montāža (13)", lappuse 343.*

8.3 Atzarotāja uzliktnis

8.3.1 Zāģa ķēdes eļļas iepildīšana (20)

Ierīces piegādes laikā tajā nav zāģa ķēdes eļļas!

UZMANĪBU! Pastāv ierīces bojājumu risks!

Ierīces darbināšana bez zāģa ķēdes eļļas izraisa zāģa ķēdes un sliedes bojājumus.

- Nekādā gadījumā nedarbiniet ierīci, ja tajā nav iepildīta zāģa ķēdes eļļa.
- Uzpildiet zāģa ķēdes eļļu pirms darba sākšanas un pārbaudiet eļļas līmeni darba laikā.
- Pārbaudiet vismaz ikreiz pirms darba sākšanas, vai darbojas ķēdes eļļošana.

Zāģa ķēdes kalpošanas ilgums un griešanas veiktspēja ir atkarīga no optimālas eļļošanas. Eksploatacijā laikā zāģa ķēde tiek eļļota automātiski.

UZMANĪBU! Pastāv ierīces bojājumu risks!

Izmantojot ķēdes eļļošanai atkritumeļļu, metālisko detaļu berze izraisīs pārmērīgu sliedes un zāģa ķēdes nodilumu. Jāņem arī vērā, ka šādā gadījumā nebūs spēkā ražotāja garantija.

- Nekādā gadījumā neizmantojiet atkritumeļļu, izmantojiet vienīgi tādu ķēžu eļļu, kas bioloģiski noārdās.

UZMANĪBU! Vides kaitējuma risks.

Izmantojot minerāleļļu ķēdes eļļošanai, tā rada būtisku kaitējumu videi.

- Nekādā gadījumā neizmantojiet minerāleļļu, izmantojiet vienīgi tādu ķēžu eļļu, kas bioloģiski noārdās.

Ikreiz pirms darba sākšanas pārbaudiet eļļas līmeni, un vajadzības gadījumā pielejiet zāģa ķēdes eļļu.

- Pārbaudiet eļļas līmeni eļļas tvertnē. Tajā vienmēr ir jābūt redzamai eļļai. Nav pieļaujama minimālā un maksimālā eļļas līmeņa pārsniegšana.
- Atzarotāju novietojiet un glabājiet horizontālā stāvoklī uz stabilas virsmas.
- Notīriet virsmu ap ierīces eļļas tvertnes vāciņu (20/1).
- Noskrūvējiet eļļas tvertnes vāku (20/1).
- Iepildiet eļļas tvertnē zāģa ķēdes eļļu, kas bioloģiski noārdās. Neiepildiet pārāk daudz eļļas!
 - Lai vienkāršāk veiktu uzpildi, izmantojiet piltuvi.
 - Eļļas tvertnē nedrīkst iekļūt netīrumi.
- Uzskrūvējiet eļļas tvertnes vāciņu (20/1).

8.3.2 Kēdes eļļošanas regulēšana un pārbaude

Kēdes eļļošanas regulēšana

Kēdes eļļošana ir noregulēta rūpnīcā. Tomēr nepieciešamais eļļas apjoms var mainīties atbilstoši koku sugai un darba metodēm, tādēļ ir jāveic atbilstošas korekcijas.

1. Kēdes eļļošanas regulēšanai izmantojiet regulēšanas skrūvi, kas atrodas ierīces apakšdaļā.



- Griežot pretēji pulksteņrādītāju kustības virzienam = liels eļļas daudzums (MAX)
- Griežot pulksteņrādītāju kustības virzienā = mazs eļļas daudzums (MIN)

Kēdes eļļošanas pārbaude

UZMANĪBU! Pastāv ierīces bojājumu risks!

Nonākot saskarē ar zemi, zāģa ķēde kļūst neasa.

- Neaizskariet ar ķēdi zemi un nodrošiniet no zemes drošu atstatumu (vismaz 20 cm).

1. Ieslēdziet ierīci.
2. Turiet sliedes galu pavērstu uz zemes nolikta kartona vai papīra gabala virzienā.
 - Ja pārbaudes laikā uz papīra vai kartona ir redzami eļļas pilienu traipi, automātiskā eļļošana darbojas nevainojami.
 - Neskatoties uz to, ka eļļas tvertne ir pilna, eļļas pilienu traipi neparādās. Izīrīet ierīces eļļas izplūdes kanālu un sliedes gropi.

Ja šādi neizdodas problēmu novērst, lūdzam sazināties ar mūsu klientu apkalpošanas dienestu.

8.3.3 Zāģa ķēdes un sliedes nomaiņa

Zāģa ķēdes un sliedes nomaiņa

Zāģa ķēde un sliede ir būtiski pakļautas nodilumam. Ja vairs nav sasniedzama nepieciešamā veiktspēja un nevainojama darbība, nomainiet zāģa ķēdi un sliedi.

Norādījums: *Atzarotāja rezerves ķēdi (Det.-Nr.: 112972) var iegādāties atsevišķi.*

8.3.4 Sliedes virziena maiņa

Lai novērstu zāģa sliedes nodilšanu no vienas puses, katrā ķēdes nomaiņas reizē apgrieziet to otrādi.

8.3.5 Zāģa ķēdes asināšana

⚠ ESIET PIESARDZĪGI! Traumu risks atsitiena rezultātā. Bojātas vai nepareizi uzasinātas zāģa ķēdes rada potenciāli lielāku atsitiena risku! Rezultātā var gūt traumas.

- Regulāri izīrīet ķēdi.
- Regulāri pārbaudiet, vai zāģa ķēdei nav bojājumu, un gadījumā, ja nepieciešams, nomainiet to.
- Ja jūs nezināt, kā uzasināt zāģa ķēdi, rīkojieties, kā norādīts turpmāk tekstā. Sazinieties ar klientu apkalpošanas dienestu.

Zāģa ķēdi nepieciešams uzasināt turpmāk tekstā norādītajos gadījumos.

- Zāģa skaidu vietā parādās tikai koksnes pušķļi.
- Griežot zarus, lai tos nogrieztu, atzarotājs ir jāspiež.

Padomi nepieredzējušam lietotājam: Lai uzasinātu zāģa ķēdi, vērsieties pie atbilstoši kvalificēta speciālista/klientu apkalpošanas dienestā. Ja zāģa ķēdes asināšanu veiciet pats(-i), ievērojiet turpmāk tekstā norādītās vērtības. Instrumentus var iegādāties pie izplatītāja.

Zāģa ķēdes tips	Oregon 91 P0
Apaļā vīle	Ø 5,5 mm (7/32")
Dziļuma ierobežotājs T	0,64 mm (.025")
Asināšanas leņķis	25°
Zoba priekšējais leņķis	60°
Griezējposma garums a	min. 3 mm

i NORĀDĪJUMS Veicot asināšanu, noslīpējiet nelielu materiāla daudzumu! Zāģa ķēdes asināšanai ir ieteicams izmantot ķēdes asināšanas ierīci.

8.3.6 Sliedes tīrīšana

1. Regulāri izīrīet sliedi, sliedes gropi un eļļas izplūdes kanālus.
2. Izmantojot plakanu plāksnīti, izīrīet aplikumu, kas uzkrājas sliedē no zāģa ķēdes.
3. Apgrieziet zāģa sliedes otru pusi katru reizi pēc ķēdes asināšanas/nomaiņas, lai nepieļautu zāģa sliedes vienas puses izdīšanu.

8.3.7 Kēdes piedziņas zvaigznītes pārbaude un tīrīšana

Kēdes piedziņas zvaigznītei (19/2) ir sevišķi liela slodze. Šī iemesla dēļ rīkojieties, kā norādīts turpmāk tekstā.

1. Regulāri pārbaudiet, vai kēdes piedziņas zvaigznīte nav nodilusi vai bojāta.
2. Notīriet kēdes piedziņas zvaigznīti un sliedes stiprinājuma vietu ar suku.

f NORĀDĪJUMS Nodilusi vai bojāta kēdes piedziņas zvaigznīte samazina kēdes kalpošanas laiku, tāpēc to nekavējoties ir jānomaina klientu apkalpošanas centrā.

8.4 Dzīvzoga šķēru uzgalis

8.4.1 Kustīgās galvas eļļošana (21)

Kustīgā galva ir jāeļļo ik pēc 20 darba stundām, iepildot caur smērniņpeļļiem videi draudzīgu smērvielu.

9 GLABĀŠANA

⚠ BRĪDINĀJUMS! Ugunsgrēka un eksplozijas risks. Benzīns un eļļa ir ļoti viegli uzliesmojošas vielas. Ugunsgrēks var radīt smagas traumas.

- Neglabājiet ierīci atklātas liesmas vai karstuma avotu tuvumā.
- Neglabājiet ierīci telpās, kurās tiek ekspluatēti elektriskie instrumenti.

Pēc katras tīrīšanas reizes rūpīgi notīriet ierīci un - ja uzstādīti - uzstādiet visus aizsardzības apvalkus. Uzglabājiet ierīci sausā, slēgtā un bērniem nepieejamā vietā.

Ja ierīci plānojat nelietot ilgāk par 2-3 mēnešiem, lai ierīcei nerastos bojājumi, tai ir jāveic turpmāk tekstā uzskaitītie darbi:

1. Iztukšojiet degvielas tvertni.
2. Iedarbiniet motoru un ļaujiet tam darboties tukšgaitā, līdz tas apstājas.
3. Ļaujiet motoram atdzist.
4. Izskrūvējiet aizdedzes sveci, izmantojot tam paredzēto atslēgu.
5. Ielejiet sadegšanas kamerā vienu tējkaroti 2-taktu motoreļļas.
6. Lai eļļa vienmērīgi izplūstu pa visu motoru, vairākkārt lēnām pavelciet startera auklu.
7. Ieskrūvējiet atpakaļ aizdedzes sveci.
8. Notīriet ierīci.

- Notīriet visu ierīci un aprīkojumu ar mitru birsti vai noslaukiet ar drānu. Nelietojiet tīrīšanai benzīnu vai citus šķīdinātājus!
- Netīriet ierīci ar tekošu ūdeni vai augstspiediena tīrītāju.
- Izfīriiet netīrumus no visām ierīces atverēm. Nodrošiniet, lai motora dzesēšanas atveres vienmēr būtu tīras.
- Sekojiet, lai uz rokturiem nebūtu eļļas un smērvielas. Tīrīšanai nedrīkst izmantot ūdeni, šķīdinātājus un pulēšanas līdzekļus.

9. Glabājiet ierīci pēc iespējas sausākā vietā.

10 EKSPLUATĀCIJAS ATSĀKŠANA

Pēc katras tīrīšanas reizes rūpīgi notīriet ierīci un - ja uzstādīti - uzstādiet visus aizsardzības apvalkus. Uzglabājiet ierīci sausā, slēgtā un bērniem nepieejamā vietā.

1. izskrūvējiet aizdedzes sveci;
2. Ātri izvelciet startera auklu, lai atlikusī eļļa izplūstu no sadegšanas kameras.
3. Notīriet aizdedzes sveci un pārbaudiet atstarpi starp elektrodiem, vajadzības gadījumā sveci nomainiet.
4. Sagatavojiet ierīci darbināšanai.
5. Iepildiet degvielas tvertnē piemērotu benzīna un eļļas maisījumu.

11 UTILIZĀCIJA



- Benzīnu un motoreļļu aizliegts izmest sadzīves atkritumos vai izliet kanalizācijā, tos ir jānodod atsevišķā atkritumu savākšanas vai likvidēšanas vietā!
- Pirms ierīces utilizācijas iztukšojiet degvielas tvertni un motoreļļas tvertni!
- Ierīce, tās iepakojums un piederumi ir izgatavoti no otrreiz pārstrādājamiem izejmateriāliem un tādēļ ir atbilstoši jāutilizē.

12 PAPILDU INFORMĀCIJA PAR CO₂ VĒRTĪBĀM

Saskaņā ar Regulas (ES) 2016/1628 43. panta 4. punktu ES tipa apstiprinājuma procesa laikā mūsu pienākums ir norādīt noteikto CO₂ vērtību.

Honda motoru ar ES tipa apstiprinājumu CO₂ vērtības ir publicētas vietnē

<https://www.al-ko.com/shop/media/al-ko-engines/co2.pdf>.

Šis CO₂ mērījums ir motoru tipu vai motoru klāstu simbolizējoša (pamata) motora pārbaudes rezultāts fiksētā pārbaudes ciklā laboratorijas apstākļos, un tas nesniedz precīzu vai viennozīmīgu garantiju par noteikta motora jaudu.

13 KLIENTU APKALPOŠANAS DIENESTS/SERVISS

Jautājumu gadījumā par garantiju, remontu vai rezerves daļām sazinieties ar tuvāko AL-KO servisa centru. Informāciju par tiem meklējiet šādā vietnē:

www.al-ko.com/service-contacts

14 GARANTĪJA

Iespējamos materiāla vai ražošanas brāķus iekārtā mēs novērsīsim atbilstoši likumā noteiktajam noilguma termiņam attiecībā uz garantijas prasībām, paturot tiesības izvēlēties remontu vai jaunas preces piegādi. Noilguma termiņš tiek noteikts, vadoties pēc tās valsts spēkā esošās likumdošanas, kurā ierīce tika nopirkta.

Mūsu garantijas pakalpojumi ir spēkā tikai tad, ja:

- ievērojat šo lietošanas instrukciju.
- ierīce tiek izmantota atbilstoši mērķim;
- tiek izmantotas oriģinālās rezerves daļas.

Garantija zaudē savu spēku, ja:

- tiek veikti patstāvīgi remontēšanas mēģinājumi;
- tiek veikta patvaļīga pārbūve;
- ierīce netiek lietota atbilstoši paredzētajam mērķim.

Garantija neattiecas uz:

- krāsas bojājumiem, kas radušies normāla nolietojuma rezultātā;
- dilstošajām detaļām, kas rezerves daļu kartē ir atzīmētas ar rāmīti xxxxxx (x).

Garantijas periods sākas no ierīces pirmreizējās pārdošanas pirmās dienas. Noteicošais ir datums uz pirkuma čeka. Lūdzam jūs ar šo garantijas deklarāciju un pirkuma čeku doties pie sava tirdzniecības pārstāvja vai uz tuvāko oficiālo klientu apkalpošanas centru. Šī deklarācija neskar pircēja likumā noteiktās garantijas prasības pret pārdevēju.

ПРЕВОД НА ОРИГИНАЛНОТО РЪКОВОДСТВО ЗА ЕКСПЛОАТАЦИЯ

Съдържание

1	Относно инструкцията за експлоатация.....	353	4.1.4	Монтиране на удължителната тръба	360
1.1	Символи на началната страница	353	4.1.5	Поставяне на каишката за носене към основния уред	360
1.2	Разяснения на условните обозначения и сигналните думи	353	4.2	Накрайникът с тример за трева с нож и корда (03,04)	360
2	Описание на продукта	354	4.2.1	Монтаж на предпазния щит (08).....	360
2.1	Използване по предназначение	354	4.2.2	Монтаж на кордовата глава (11).....	360
2.2	Възможна предвидима неправилна употреба	354	4.2.3	Смяна на режеща корда (12).....	361
2.3	Остатъчни рискове	354	4.2.4	Монтаж на ножа (13)	361
2.4	Защитни и предпазни устройства ...	355	4.3	Приставка за кастрене (05)	361
2.5	Символи по уреда	355	4.3.1	Монтаж на направляващата шина и режещата верига (16-20)	361
2.6	Преглед на продукта (01-06)	356	4.3.2	Обтягане и отпускане на режещата верига (17).....	362
2.7	Окомплектовка на доставката	356	4.4	Приставка за подстригване на жив плет (14,15).....	362
3	Указания за безопасност	356	5	Горива и екипировка	362
3.1	Общи указания за безопасност	356	5.1	Приготвяне на горивна смес	362
3.1.1	Оператор	356	5.2	Съотношения на смесване на гориво.....	362
3.1.2	Лична предпазна екипировка	356	6	Пускане в експлоатация.....	362
3.1.3	Сигурност на работното място .	356	6.1	Подготовка.....	363
3.1.4	Безопасност на хора, животни и вещи	356	6.2	Стартиране/спиране на двигателя (22)	363
3.1.5	Безопасност на уреда.....	357	7	Управление	364
3.1.6	Вибрационно натоварване.....	357	7.1	Работа с приставката за подстригване на трева	364
3.1.7	Шумово замърсяване	358	7.1.1	Рязане на трева.....	364
3.1.8	Работа с бензин и масло.....	358	7.1.2	Удължаване на кордата (25)	364
3.2	Съвети за безопасност за тример-косачка за трева с нож и корда	358	7.2	Работа с приставката за косене	364
3.3	Указания за безопасност за кастрачка	359	7.2.1	Избягване на обратен удар	364
3.4	Указания за безопасност за ножица за жив плет.....	359	7.2.2	Косене	364
4	Монтаж.....	360	7.3	Работа с приставка за кастрене	365
4.1	Моторен блок	360	7.3.1	Избягване на обратен удар	365
4.1.1	Монтаж на ръкохватката (07)....	360	7.3.2	Проверка на обтягането на веригата	365
4.1.2	Монтаж на разглобяемата дръжка (09,10).....	360			
4.1.3	Демонтаж на разглобяемата дръжка (09,10).....	360			

7.4	Работа с приставката за подстригване на жив плет	365
8	Поддръжка и почистване	365
8.1	Двигател (23,24)	366
8.1.1	Почистете въздушния филтър (23)	366
8.1.2	Поставяне на горивен филтър..	366
8.1.3	Настройка на карбуратора	366
8.1.4	Смяна на запалителната свещ (24)	366
8.2	Тример-косачка за трева с нож и корда	366
8.2.1	Почистване на предпазния щит	366
8.2.2	Заточване на ножа за кордата (26)	366
8.2.3	Смяна на ножа за кордата (26) .	366
8.2.4	Смяна на ножа	366
8.3	Приставка за кастрене	366
8.3.1	Наливане на масло за режещата верига (20)	366
8.3.2	Регулиране и проверка на смазването на веригата	367
8.3.3	Смяна на режещата верига и направляваща шина	367
8.3.4	Обръщане на направляващата шина	367
8.3.5	Заточване на режещата верига	368
8.3.6	Почистете направляващата релса	368
8.3.7	Проверка и почистване на задвижващото зъбно колело	368
8.4	Приставка за подстригване на жив плет	368
8.4.1	Гресиране на завъртащата се глава (21)	368
9	Складиране	368
10	Повторно пускане в експлоатация	369
11	Изхвърляне	369
12	Допълнителна информация за стойностите на CO ₂	369
13	Поддръжка / Сервиз	369
14	Гаранция	370

1 ОТНОСНО ИНСТРУКЦИЯТА ЗА ЕКСПЛОАТАЦИЯ

- Немската версия е оригиналната инструкция за експлоатация. Всички останали версии са преводи на оригиналната инструкция за експлоатация.
- Съхранявайте винаги тази инструкция за експлоатация по начин, по който да можете да я четете, когато се нуждаете от информация за този уред.
- Предавайте уреда на други лица само заедно с тази инструкция.
- Прочетете и съблюдавайте инструкциите за безопасност и предупредителните съвети в тази инструкция за експлоатация.

1.1 Символи на началната страница

Символ	Значение
	Непременно прочетете внимателно тази инструкция за експлоатация преди пускането в експлоатация. Това е предпоставката за безопасна работа и безпроблемна работа.
	Ръководство за експлоатация
	Не работете с бензиновия уред близо до открит пламък или източници на топлина.

1.2 Разяснения на условните обозначения и сигналните думи

⚠ ОПАСНОСТ! Обозначава непосредствено опасна ситуация, която - ако не бъде избегната - може да има като последствие смърт или тежко нараняване.

⚠ ПРЕДУПРЕЖДЕНИЕ! Обозначава потенциално опасна ситуация, която - ако не бъде избегната - би могла да доведе до смърт или тежко нараняване.

⚠ ВНИМАНИЕ! Обозначава потенциално опасна ситуация, която - ако не бъде избегната - може да има като следствие леко или умерено нараняване.

ВНИМАНИЕ! Обозначава ситуация, която - ако не се избегне - може да предизвика материални щети.

f УКАЗАНИЕ Специални указания за по-добро разбиране и боравене.

2 ОПИСАНИЕ НА ПРОДУКТА

2.1 Използване по предназначение

Следните приставки могат да се управляват с основния уред Multitool BC 260 MT:

- Удължаваща тръба (02)
- Приставка за коса (03) за косене на едри зелени растения и подобна растителност.
- Приставка за косене на трева (04) за косене на мека трева и подобна растителност.
- Приставката за кастрене на клони (05) е предназначена за подкастриране на упорити клони и друга растителност.
- Приставката за подстригване на жив плет (06) е предназначена за отстраняване на тънки клонки и свежи издънки от жив плет и храсти от земята.

Основният уред и приставките са предназначени изключително за лична употреба и на открито: Всяка друга употреба както и непозволени реконструкции или внасяне на допълнителни елементи се счита за употреба не по предназначение, и води като следствие до отпадането на гаранцията, както и загубата на съответствието (обозначението CE) и отказа от отговорност на производителя за щети, причинени на потребителя или на трета страна.

2.2 Възможна предвидима неправилна употреба

Уредът не е проектиран за професионална употреба в открити паркове и спортни съоръжения, нито за употреба в селското и горско стопанство.

За приставка за кастрене на клони и подстригване на жив плет използвайте само една удължителна тръба, дори ако са налични допълнителни удължителни тръби.

Тример-косачка за трева с нож и корда

- Не режете храсти, живи плетове, дървета или цветя.
- Не повдигайте уреда от земята, докато работи.

- Не използвайте други режещи инструменти, освен оригиналните на производителя (нож, кордова глава)

Приставка за кастрене

- Не режете клони, които са директно или под остър ъгъл над потребителя или други хора.
- Не работете с уреда, докато стоите върху стълба.
- Уредът да не се употребява за рязане на строителни и пластмасови материали
- Не използвайте отработено масло или минерално масло.

Приставка за подстригване на жив плет

- Никога не натискайте приставката за подстригване на жив плет бързо и със сила през клоните, които трябва да се режат. Приспособете Вашите работни движения към скоростта на уреда.
- Никога не отстранявайте клонки, които са заседнали в ножа, докато уредът работи.
- Не работете с уреда, докато стоите върху стълба.
- Не използвайте уреда за рязане на трева, ръбове на тревни площи или за раздробяване с цел компостиране.

2.3 Остатъчни рискове

Дори когато оборудването се използва правилно, винаги има определен остатъчен риск, който не може да бъде изключен. Следните потенциални опасности могат да възникнат от типа и дизайна на уреда, в зависимост от приложението:

- Увреждания на здравето, възникващи поради вибрациите на дланите и ръцете, в случай че уредът се използва за определен период от време или не се води и поддържа правилно.
- Опасност от изгаряне при допир до горещи части.
- Опасност от пожар.

Тример-косачка за трева с нож и корда

- Изхвърляне на резници и вдишване на стърготини
- Порязване при хващане на въртящата се корда
- Опасност от нараняване на краката при допир на режещия инструмент до непокрита зона.

Приставка за кастрене

- Контакт с летящи дървени стърготини и вдишване на частици от стърготини и маслен прах
- Наранявания от летящи части от веригата
- Порязвания на режещата верига

Приставка за подстригване на жив плет

- Контакт с падащи и летящи отсечени клонови
- Контакт с намиращи се под напрежение клонови
- Опасност от порязване на нождържача
- Наранявания от отчупени части от нождържача

2.4 Защитни и предпазни устройства

⚠ ПРЕДУПРЕЖДЕНИЕ! Опасност от нараняване. Дефектните и изключени устройства за безопасност и защита могат да доведат до сериозни наранявания.

- Ремонтирайте дефектните предпазни и защитни устройства.
- Никога не премахвайте защитните и предпазните устройства.

2.5 Символи по уреда

Символ	Значение
	Особено внимание при работа!
	Преди въвеждането в експлоатация прочетете ръководството за работа!
	Носете защитна каска, антифони и защита за очите!

Символ	Значение
	Носете защитни ръкавици!
	Носете здрави обувки!
	Опасност от изхвърляни предмети!
	Разстоянието между уреда и страничните лица трябва да е минимум 15 m около потребителя.
	В никакъв случай не използвайте моторната коса с циркулярен диск!
	Опасност от движение по инерция.
	Разстоянието между уреда и страничните лица трябва да е минимум 15 m около потребителя.
	Поддържайте разстояние от 15 m от линиите под напрежение!
	Гореща повърхност. Не докосвайте!

Символ	Значение
	Опасност от пожар! Особено внимание при работа с бензин!

2.6 Преглед на продукта (01-06)

№	Компонент
1	Бензинов двигател
2	Ухо за ремъка за носене
3	Блокировка на лоста за газта
4	Лост за газта
5	Превключвател за СТАРТ/СТОП
6	Ръкохватка
7	Закрепване на разглобяемата дръжка
8	Разглобяема дръжка
9	Предпазен щит
10	Нож за кордата
11	Глава с корда
12	Нож

2.7 Окомплектовка на доставката

Към обхвата на доставката принадлежат посочените тук позиции. Проверете, дали всички позиции са включени:

- Мултифункционален инструмент
- Триммер-косачка за трева с нож и корда
- Приставка за кастрене
- Приставка за подстригване на жив плет
- Удължаваща тръба
- Ремък за носене
- Комплект инструменти: Шестостенен ключ, ключ за свещи, гаечен ключ, шплинт, пила

3 УКАЗАНИЯ ЗА БЕЗОПАСНОСТ

3.1 Общи указания за безопасност

- Проверете машината за евентуални повреди:
 - Проверете, дали движещите се части функционират безупречно и не заяждат или са повредени. Всички части трябва да са монтирани правилно и да изпълняват всички условия, за да гарантират безупречна работа.

- Повредените или нечетливи предпазни стикери трябва да се подменят.
- Не забравяйте инструменти по уреда! Винаги преди включване проверявайте, дали всички инструменти са отстранени.
- Не извършвайте други ремонти по уреда освен тези, описани в глава „Поддръжка“, а се обърнете директно към производителя, респ. компетентната клиентска служба.
- Ремонтите по уреда трябва да се извършат от производителя, респ. от някоя негова клиентска служба.

3.1.1 Оператор

- Младежи под 16 години или лица, които не са запознати с ръководството за употреба, не трябва да използват уреда. Спазвайте евентуалните специфични национални изисквания за безопасност за минималната възраст на потребителя.
- Не използвайте уреда под въздействието на алкохол, наркотични вещества или лекарства.

3.1.2 Лична предпазна екипировка

- За да избегнете наранявания по главата и крайниците, както и увреждания на слуха, трябва да се носи облекло и предпазна екипировка според изискванията.
- Личните предпазна екипировка се състои от:
 - каска, защитни очила и дихателна защита
 - дълги панталони и здрави обувки
 - при обслужване и поддръжка: защитни ръкавици

3.1.3 Сигурност на работното място

- Работете само на дневна светлина или при много добро изкуствено осветление.
- Преди работа отстранете опасните предмети от работната зона, напр. клони, парчета от стъкло или метал, камъни.
- Внимавайте относно вашата стабилност в изправено положение.

3.1.4 Безопасност на хора, животни и вещи

- Използвайте уреда само за работите, за които е предназначен. Употребата не по предназначение може да доведе до наранявания, както и до повреда на имущество.

- Включвайте уреда, само когато в работната зона не се намират хора или животни.
 - Поддържайте безопасно разстояние до хора и животни или изключете уреда, когато се приближавате до хора или животни.
 - Никога не насочвайте струята отработени газове срещу хора и животни, както и срещу запалими продукти и предмети.
 - Никога не докосвайте решетката за всмукване и вентилация, когато моторът работи. Може да възникне повреда от въртящите се части на уреда.
 - Винаги изключвайте уреда, когато нямате нужда от него, например, когато сменят работното място, по време на ремонт и поддръжка, при пълненето на сместа бензин / масло.
 - В случай на злополука незабавно изключете уреда, за да предотвратите по-нататъшни наранявания и материални щети.
 - Не използвайте уреда с износени или дефектни части. Износените или дефектни части могат да причинят сериозни наранявания.
 - Съхранявайте уреда далеч от достъпа на деца.
- ### 3.1.5 Безопасност на уреда
- Използвайте уреда само при следните обстоятелства:
 - Уредът не е замърсен.
 - Не се откриват никакви повреди по уреда.
 - Всички работни елементи функционират.
 - Всички дръжки на уреда са сухи и чисти.
 - Не претоварвайте уреда. Той е предназначен за леки дейности за частна употреба. Претоварванията водят до повреди на уреда.
 - Не използвайте уреда с износени или дефектни части. Винаги заменяйте дефектните части с оригинални резервни части от производителя. Ако уредът бива употребяван с износени или дефектни части, не могат да се предявяват валидни гаранционни искове към производителя.
- ### 3.1.6 Вибрационно натоварване
- Опасност от вибрации
Действителната стойност на емисиите на вибрации по време на използването на уреда може да се отклони от посочената от производителя стойност. Следете следните фактори на въздействие преди или по време на употреба:
 - Използва ли се уредът по предназначение?
 - Реже ли се респ. обработва ли се материалът по правилния начин?
 - Намира ли се уредът в изправно състояние за употреба?
 - Режещият инструмент правилно ли е заточен респ. поставен ли е правилният режещ инструмент?
 - Монтирани ли са дръжките и евент. опционалните вибрационни дръжки и те свързани ли са стабилно с уреда?
 - Експлоатирайте уреда само с необходимите за съответната работа обороти на двигателя с вътрешно горене. Избягвайте максималните обороти, за да намалите шума и вибрациите.
 - Поради неправилната употреба и поддръжка могат да се повишат шума и вибрациите на уреда. Това води до вреди за здравето. В този случай изключете уреда незабавно и го предайте за ремонт на оторизиран сервис.
 - Степента на натоварване от вибрация зависи от работата, която трябва да се извърши или от употребата на уреда. Преценете я и направете съответните паузи по време на работа. По този начин се намалява значително вибрационното натоварване по време на цялото работно време.
 - Продължителната употреба на уреда излага потребителя на вибрации и може да причини проблеми в кръвообращението ("бели пръсти"). За да намалите този риск, носете ръкавици и поддържайте ръцете си топли. Ако бъде разпознат симптом на "белите пръсти", незабавно потърсете лекарска помощ. Към тези симптоми принадлежат: загуба на чувствителност, изтръпване, сърбеж, болка, загуба на сила, промяна в цвета или състоянието на кожата. Обикновено тези симптоми засягат пръстите, ръцете или пулса. При ниски температури (ок. под 10 °C) рискът нараства.
 - Правете по-дълги почивки по време на работния ден, за да се възстановите от шума и вибрациите. Планирайте работата си така, че използването на оборудване, кое-

то генерира силни вибрации, да се разпределя в продължение на няколко дни.

- Ако усетите дискомфорт или промяна в цвета на кожата на ръцете си, докато използвате уреда, спрете работа незабавно. Правете достатъчни паузи по време на работа. Без достатъчно паузи по време на работа може да възникне синдром на вибрация ръка-рамо.
- Намалете риска от излагане на вибрации. Поддържайте уреда в съответствие с инструкциите в ръководството за експлоатация.
- Ако уредът се използва често, свържете се с дистрибутора си, за да закупите анти вибрационни принадлежности (напр. дръжки).
- В работен план определете как вибрационното натоварване може да бъде ограничено.

3.1.7 Шумово замърсяване

Определено шумово замърсяване чрез този уред не може да се избегне. Извършвайте шумните работи през допустимите и предназначените за това часове на деня. Ако е необходимо спазвайте часовете за почивка и ограничавайте продължителността на работата до най-необходимото. За Вашата лична защита и за предпазване на намиращите се наблизо хора трябва да носите защита на слуха.

3.1.8 Работа с бензин и масло

- Опасност от експлозия и пожар: Създава се експлозивна атмосфера от изтичане на смес бензин-въздух. Възпламеняване, експлозия и пожар могат да доведат до сериозни наранявания и дори смърт, ако горивото се манипулира неправилно. Вземете под внимание следното:
 - Не пушете, когато работите с бензин.
 - Дръжте бензина само на открито и никога в затворени помещения.
 - Непременно спазвайте посочените тук правила за работа.
- Транспортирайте и съхранявайте бензин и масла само в одобрени за целта контейнери. Уверете се, че децата нямат достъп до складираните бензин и масло.
- За да избегнете замърсяване на почвата (опазване на околната среда), уверете се, че по време на зареждането в земята не

проникват бензин или масло. Използвайте фуния за зареждане с гориво.

- Не стартирайте никога уреда в затворени помещения. Върху пода може да се стигне до натрупване на бензинови пари, което да доведе до възпламеняване или експлозия.
- Избърсвайте незабавно разлятото гориво от уреда и от земята. Оставете кърпите, с които сте избърсали бензина, да изсъхнат на добре проветрено място, преди да ги изхвърлите. В противен случай може да се стигне до внезапно самозапалване.
- Ако сте разсипали бензин, се образуват бензинови пари. Затова не стартирайте уреда на същото място, а поне на 3 m от него.
- Избягвайте контакт на кожата с минерални продукти. Не вдишвайте бензиновите пари. При зареждане носете винаги предпазни ръкавици. Сменяйте и почиствайте защитното облекло редовно.
- Внимавайте облеклото ви да не влиза в контакт с кожата. Ако върху облеклото ви попадне бензин, сменете дрехите незабавно.
- Никога не зареждайте уреда с работещ или горещ мотор.

3.2 Съвети за безопасност за тример-косачка за трева с нож и корда

- Винаги управлявайте уреда с две ръце.
- Винаги дръжте ръцете и краката далеч от ножа, особено когато включвате двигателя.
- Изчакайте ножа да спре, след като изключите двигателя.
- Отстранявайте изрезките само когато двигателят и ножът са в покой.
- Не докосвайте ножа за кордата с ръка поради риск от порязвания.
- След изтегляне на нова корда винаги привеждайте уреда в нормално работно положение, преди да го включите.
- Не използвайте метална корда за рязане!
- Винаги поддържайте предпазния щит, ножа и двигателят чисти от остатъци от косене.
- Лицата, които не са запознати с уреда, трябва да се упражняват да боравят с него при изключен мотор.

- При работа на склон:
 - Никога не работете на гладък и хлъзгав хълм.
 - Косете винаги напречно на наклона, никога нагоре или надолу по наклона.
 - Винаги заставайте под режещото устройство.
- След контакт с чуждо тяло:
 - Изключете мотора.
 - Проверете уреда за повреди.
- Монтирайте острието на ножа стабилно, така че да не се разхлаби и да падне по време на работа.
- Никога не използвайте уреда в близост до лесно запалими течности или газове. Опасност от експлозия и / или пожар!

3.3 Указания за безопасност за кастрачка

- При кастеренето повдигайте кастрачката максимално до ъгъл от 60°. Ако използвате по-стръмен ъгъл, неизбежно ще попаднете в зоната, където могат да паднат изрязани клони. Винаги заставайте извън тази зона.
- Планирайте предварително път за отстъпление, за да избегнете падащи клони. Този път трябва да бъде без препятствия като напр. отрязани клони или хлъзгави места, които биха могли да попречат на отстъплението.
- Поддържайте безопасно разстояние от странични наблюдатели, животни, предмети или сгради, което е най-малко 2,5 пъти дължината на клона, който трябва да бъде отрязан. Ако това не е възможно, отрязвайте клона парче по парче.
- Не се опитвайте да режете клон с по-голям диаметър от дължината на триона.
- Не се опитвайте да уцелите вече съществуващ разрез.
- Не използвайте кастрачката за повдигане или преместване на дърво.
- Обърнете внимание на това по дървото да няма чужди тела (пирони и т.н.).
- Не позволявайте на движещите се клони или предмети да се захванат във веригата на триона. В този случай незабавно изключете кастрачката.

- Изключете основното устройство и плъзнете защитния капак върху режещата верига при:
 - Работи по проверката, регулирането и почистването
 - Работи по направляващата шина и режещата верига
 - Оставяне на уреда
 - Транспортиране
 - Съхраняване
 - Работи по техническа поддръжка и ремонт
 - Опасност
- Поддържайте минимално разстояние от 15 m от електрическите кабели над земята.

3.4 Указания за безопасност за ножица за жив плет

- Преди подрязването на живи плетове и храсти, проверете за скрити предмети - напр. жици, телени огради, електропроводи, бутилки - и ги отстранете.
- Движете и транспортирайте уреда, така че хората и животните да не могат да докоснат режещия нож. Преди транспортиране плъзнете защитния капак върху режещия нож.
- По време на работа не дръжте здраво клоните, които трябва да бъдат подрязани.
- Изключете уреда и изчакайте докато режещият нож спре да се движи, преди да отстраните заклещените клони.
- Не използвайте ножицата за жив плет за повдигане или изриване на парчета дърво или други предмети.
- Изключете основния уред и плъзнете защитния капак върху режещата верига при:
 - Работи по проверката, регулирането и почистването
 - Работа по режещия нож
 - Оставяне на уреда
 - Транспортиране
 - Съхраняване
 - Работи по техническа поддръжка и ремонт
 - Опасност
- Поддържайте минимално разстояние от 15 m от електрическите кабели над земята.

4 МОНТАЖ

⚠ ПРЕДУПРЕЖДЕНИЕ! **Опасности поради непълнен монтаж!** Работата с непълно сглобен уред може да доведе до сериозни наранявания.

- Работете с машината само когато е напълно монтирана!
- Преди да включите, проверете всички предпазни и защитни устройства, за да се уверите, че те са налични и функционални!

4.1 Моторен блок

4.1.1 Монтаж на ръкохватката (07)

1. Поставете долната част на ръкохватката (07/1) до гумената маншета на тръбата на дръжката на моторния блок.
2. Поставете ръкохватката (07/1) върху долната част на ръкохватката (07/2) и закрепете двете части с винтовете.

4.1.2 Монтаж на разглобяемата дръжка (09,10)

С помощта на разглобяемата дръжка се закрепват наставките.

1. Отвийте (09/a) фиксиращата гайка (09/1) и извадете малко (09/b) шплинта (09/2).
2. Вкарайте разглобяемата дръжка (10/1) докрай във фиксатора на разглобяемата дръжка (10/2).
3. Вкарайте шплинта (09/2) и фиксирайте (09/c) разглобяемата дръжка (10/1) с фиксиращата гайка (09/1).

4.1.3 Демонтаж на разглобяемата дръжка (09,10)

1. Отвийте (09/a) фиксиращата гайка (09/1) и извадете малко (09/b) шплинта (09/2).
 2. Извадете (10/b) разглобяемата дръжка (10/1) от фиксатора на разглобяемата дръжка (10/2).
- ⇒ Multitool BC 260 MT може да се складира, като се пести място.

4.1.4 Монтиране на удължителната тръба

ⓘ УКАЗАНИЕ Използвайте удължителната тръба само с приставката за кастрене и приставката за подстригване на жив плет.

1. Извършете сглобяването / разглобяването на удължителната тръба (02) по същия начин, както сглобяването / разглобяването на разглобяемата дръжка виж *глава 4.1.2*

"Монтаж на разглобяемата дръжка (09,10)", страница 360.

4.1.5 Поставяне на каишката за носене към основния уред

Предоставения каишка за носене прехвърля товара от приставката, удължителната тръба и основния модул към горната част на тялото ви.

1. Закачете каишката за носене през рамото си.
2. Закачете карабинера на каишката за носене в отвора на основния уред.
3. Регулирайте дължината на каишката за носене, чрез преместване на катарамата, така че да можете да носите удобно целия уред.
4. Извършете няколко работни движения с изключен уред, за да тествате дължината на каишката за носене. Регулирайте дължината на каишката за носене, ако е необходимо.

- Накрайникът с корда или режещият нож трябва да се движат успоредно на земята.

4.2 Накрайникът с тример за трева с нож и корда (03,04)

4.2.1 Монтаж на предпазния щит (08)

ⓘ УКАЗАНИЕ Предпазният щит предпазва потребителя от изхвърлени предмети. Вграденият нож (нож за кордата) отрязва кордата автоматично до оптималната дължина.

1. Поставете металните пластинки (08/1) под предпазния щит (08/2).
2. Фиксирайте с четири винта (08/3) към разглобяемата дръжка.

4.2.2 Монтаж на кордовата глава (11)

⚠ ПРЕДУПРЕЖДЕНИЕ! **Опасност от нараняване от освобождаващи се части на уреда.** Освобождаващите се по време на работа части на уреда могат да доведат до тежки наранявания.

- Фиксиращите режещите инструменти така, че да не могат да се освободят по време на работа.

1. Ако е монтирана: Отстранете ножа виж *глава 4.2.4 "Монтаж на ножа (13)", страница 361.*
2. Поставете водещия диск (11/1) върху дорника (11/2) на ъгловата предавка.

3. За да заключите, поставете шестоъгълния ключ (11/3) в отвора на водещия диск (11/1).
4. Завинтете режещата глава (11/4) върху ъгловата предавка и я затегнете. **Лява резба! Затегнете кордовата глава по посока, обратна на часовниковата стрелка!**

4.2.3 Смяна на режеща корда (12)

1. Завъртете въртящото се копче (12/1) така, че стрелките (12/2, 12/3) да са в една линия.
2. Вкарайте режещата корда в отвора (12/4), докато стане еднакво дълга от двете страни на главата с корда.
3. Завийте режещата корда в главата с корда: Завъртете въртящото се копче (12/1) според стрелките (12/5), докато режещата корда се покаже на около 10 cm от главата с корда от двете страни.

4.2.4 Монтаж на ножа (13)

⚠ ПРЕДУПРЕЖДЕНИЕ! Опасност от нараняване от освобождаващи се части на уреда. Освобождаващите се по време на работа части на уреда могат да доведат до тежки наранявания.

- Фиксиращите режещите инструменти така, че да не могат да се освободят по време на работа.

1. Ако е монтирана: Отстранете режещата глава виж *глава 4.2.2 "Монтаж на кордовата глава (11)", страница 360.*
2. Демонтирайте по-малкия предпазител за рязане от предпазния щит.
3. Извадете шплинта (13/8) и отстранете фланеца (13/5).
4. Поставете ножа (13/4) върху водещия диск (13/2) така, че отворът на ножа да лежи точно върху направляващия кръг на водещия диск.
5. Поставете фланеца (13/5) върху ножа така, че плоската страна да сочи към ножа.
6. Затегнете фиксиращата гайка (13/7) върху дорника на задвижващия вал (13/1). За тази цел поставете шестостенния ключ (13/3) в предвидения за това отвор и затегнете с ключа, въртейки наляво.
7. Осигурете гайката (13/7) с шплинта (13/8).
8. Отново монтирайте по малкия предпазител за рязане към предпазния щит.

4.3 Приставка за кастрене (05)

4.3.1 Монтаж на направляващата шина и режещата верига (16-20)

⚠ ВНИМАНИЕ! Опасност от порязване на режещата верига. Режещите ръбове на режещата верига са много остри, така че можете да получите наранявания при работа с веригата. Преди да започнете каквато и да е работа с режещата верига, обърнете внимание на следното:

- Изключете двигателя.
- Носете предпазни ръкавици.

1. Освободете фиксиращата гайка (16/1) на капака на верижното колело (16/2) (16/a). Отстранете фиксиращата гайка и капака на верижното колело.
2. Разхлабете винта за обтягане на веригата (17/1) с отвертката на комбинирания ключ. Завъртете винта за обтягане на веригата обратно на часовниковата стрелка, докато цилиндричният край за обтягане на веригата (17/2) не застане на задния край на резбата.
3. Поставете на режещата верига:
 - Подравнете режещите зъби (18/1) на режещата верига (18/2), които трябва да бъдат в горната част на водещата шина, към върха на водещата шина (18/3) (18/a).
Указание: Уверете се, че веригата е монтирана правилно!
 - Поставете режещата верига (18/2) в жлеба (18/4) в направляващата шина и прокарайте по водещата шина.
4. Поставете направляващата шина заедно с режещата верига в отворения корпус:
 - Поставете режещата верига (19/1) около задвижващото зъбно колело (19/2).
 - Подравнете направляващата шина (19/3) така, че водачът (19/4) да влезе в надлъжния отвор (19/5) на направляващата шина.
 - Подравнете направляващата шина (19/3) така, че цилиндричният край за обтягане на веригата (19/6) да влезе в единия от двата отвора за обтягане на веригата.
 - Подравнете режещата верига (19/1) така, че да лежи в жлеба на водещата шина (19/3) и върху задвижващото зъбно колело (19/2).

5. Поставете капака на зъбното колело (16/2) и затегнете с фиксираща гайка (16/1) (16/b).
6. Поставете отново капака (16/2) и затегнете на ръка фиксиращата гайка (16/1).
7. Обтегнете режещата верига.

4.3.2 Обтягане и отпускане на режещата верига (17)

И **УКАЗАНИЕ** Режещата верига е обтегната правилно, когато:

- тя се допира до долната страна на направляващата шина и може да се изтегли на ръка.
 - в средата на направляващата шина тя може да бъде повдигната с около 3 - 4 мм.
1. Освободете фиксиращата гайка на капака.
 2. Обтегнете режещата верига с помощта на комбинирания ключ:
 - Обтягане на режещата верига: Завъртете винта за обтягане на веригата (17/1) по посока на часовниковата стрелка (17/a).
 - Освобождаване на режещата верига: Завъртете винта за обтягане на веригата (17/1) по посока обратна на часовниковата стрелка (17/b).
 3. Контролирайте обтягането на веригата (виж глава 7.3.2 "Проверка на обтягането на веригата", страница 365). Ако е необходимо повторете предишната стъпка.

4.4 Приставка за подстригване на жив плет (14,15)

Наклонът на наставката за ножицата за жив плет може да се регулира за оптимална работа.

1. Отпуснете регулиращия лост (14/1).
2. Наклонете уреда в желаната позиция (14/a).
3. Затегнете регулиращия лост (14/1).
4. Преди работа свалете (15/a) предпазните шини (15/1).

5 ГОРИВА И ЕКИПИРОВКА

ВНИМАНИЕ! Опасност от щети по мотора. Чистият бензин води до повреда и до пълно излизане от строя на мотора. В този случай не могат да се предявят претенции за гаранцията към производителя.

- Винаги използвайте мотора със смес бензин-масло в определеното съотношение за смесване.

Спазвайте съветите за безопасност виж глава 3.1.8 "Работа с бензин и масло", страница 358.

- Винаги затваряйте здраво капачката на резервоара
- Ако е изтекъл бензин:
 - Не стартирайте мотора
 - Избягвайте опити за запалване
 - Почистете уреда
 - Оставете останалото гориво да се изпари

5.1 Приготвяне на горивна смес

И **УКАЗАНИЕ** Използвайте само гориво в съотношение 25:1. Препоръчва се използването на горива с ниско съдържание на биоетанол < 5%.

1. Сипете бензин и 2-тактово марково масло в съответния резервоар съгласно таблицата.
2. Основно смесете двете части.

5.2 Съотношения на смесване на гориво

Процес на смесване	Бензин [литри]	Смесено масло [милилитри]
25 части бензин	1 л	40 мл
1 част	3 л	120 мл
2-тактово масло за смесване	5 л	200 мл

6 ПУСКАНЕ В ЕКСПЛОАТАЦИЯ

И **УКАЗАНИЕ** Контролирайте уреда за повреда преди ежедневно пускане в експлоатация, след падане или други удари. Дайте го за ремонт преди употреба.

- С незакрепени, повредени или износени режещи инструменти и/или крепежни елементи, уредът не бива да се използва!

- Носете ремъка за носене около лявото рамо и го закачете на ухото за ремъка на моторния блок (01/2)
- Заемете сигурен стоеж.
- Винаги работете с ножа с предпазен щит
- Спазвайте специфичните за съответната държава разпоредби за продължителността на работа
- Винаги спазвайте доставеното ръководство за обслужване на производителя на мотора
- Преди употреба проверете режещия инструмент за повреди или пукнатини, при нужда подменяйте повредените или износени части с оригинални резервни части

6.1 Подготовка

Положения на лоста за смукача

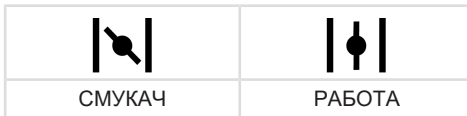

Студен старт

Ако моторът е студен, т.е. ако той не работи повече от 5 минути, се извършва "студен старт".

Топъл старт

Ако моторът е все още топъл, т.е. малко след като е изключил, се извършва "топъл старт". При това смукачът не се използва.

6.2 Стартиране/спиране на двигателя (22)

⚠ ОПАСНОСТ! Опасност за живота чрез отравяне. Отработените газове на двигателя съдържат въглероден моноксид, който може да убие човек в рамките на няколко минути.

- Никога не експлоатирайте двигателя на закрито, а само на открито.
- Не вдишвайте отработените газове от двигателя.
- Изключете мотора, ако при употребата на този уред се почувствате зле, замаяни или слаби. Потърсете незабавно лекарска помощ.

Стартиране на мотора

i Преди старта скъсете кордата до 13 см, за да не претоварвате мотора.

Студен старт

1. Поставете превключвателя СТАРТ/СТОП (22/4) в позиция СТАРТ.
2. Поставете лоста за смукача (22/1) в позиция СМУКАЧ.
3. Натиснете горивната помпа (22/3) няколко пъти (10x) силно, докато в смукателната помпа не се покаже бензин/пяна.
4. Натиснете уреда здраво на земята с една ръка.
5. Издърпайте стартовото въже (22/2) бавно, докато не усетите съпротивление и след това го издърпайте бързо и силно още навън. Не издърпвайте изцяло стартовото въже и върнете бавно ръкохватката на стартера обратно, за да може стартовото въже да се навие правилно.
6. Повтаряйте тази процедура, докато не чуете, че моторът се запали.
7. Поставете лоста за смукача в позиция РАБОТА, щом моторът се запали.
8. Издърпайте стартовото въже, докато моторът се запали.
9. Ако моторът не се запали, повторете стъпки 1-8.
10. Ако лостът за газта се отпусне, моторът работи на празен ход.

Топъл старт

1. Поставете превключвателя СТАРТ/СТОП (22/4) на СТАРТ.
 2. Поставете лоста за смукача (22/1) на РАБОТА.
 3. Фиксирайте лоста за газта (22/6), както при „Студен старт“.
 4. Издърпайте стартовото въже (22/2) максимум 6 пъти – моторът се запалва. Дръжте лоста за газта (22/6) натиснат докрай, докато моторът не заработи спокойно.
- Моторът не запалва:
 - Поставете лоста за смукача (22/1) на позиция РАБОТА
 - Издърпайте стартовото въже 5 пъти (22/2)
 - Ако моторът отново не запали:
 - Изчакайте 5 минути и след това опитайте отново с натиснат докрай лост за газта

Спиране на мотора

1. Отпуснете лоста за газта (22/6) и оставете мотора да работи на празен ход.
2. Поставете превключвателя СТАРТ/СТОП (22/4) в позиция СТОП.

7 УПРАВЛЕНИЕ

По време на косене и рязане оставяйте мотора да работи винаги в горния диапазон на оборотите.

7.1 Работа с приставката за подстригване на трева

7.1.1 Рязане на трева

- Наклонете уреда леко напред и го движете с подходяща и равномерна скорост отляво надясно.
- Най-добри резултати при рязане се постигат, когато режете суха трева.
- Не водете кордата директно покрай зидове и каменни плочи, тъй като в противен случай тя се изнася много силно.
- Режете по-високата трева и по-гъстата растителност на степени, за да не се задръства кордовата глава.
- Съобразете оборотите на мотора и дълбочината на рязане със съответните дадености. Ако оборотите на мотора са много ниски, в режещия инструмент може да се захванат или да заседнат храсти.
- Ако в режещия инструмент заседнат трева, клони или други предмети или уредът вибрира необичайно, изключете веднага мотора и проверете уреда.
- Блокираният ъглов редуктор може да предизвика повреда на съединителя.
- След изключване на наставката за кордовата глава, кордата продължава да се движи по инерция. Затова изчакайте кордата да спре, преди отново да включите уреда.
- Ако кордовата глава е празна, сменете кордовата глава.

7.1.2 Удължаване на кордата (25)

И **УКАЗАНИЕ** Ножът за кордата на предпазния щит скъсява кордата до допустимата дължина.

Режещата корда се скъсява и разнищва по време на работа.

- Натиснете многократно главата с кордата (25/1) върху тревата (25/a). В резултат на това се развива парче от новата корда и използваният край на кордата се отрязва от ножа за кордата (25/2).

7.2 Работа с приставката за косене

7.2.1 Избягване на обратен удар

- Обърнете внимание на сигурния стоеж. Дръжте краката удобно разкрячени и винаги очаквайте възможен обратен удар.
- Преди започване на рязането режещият нож трябва да е достигнал пълните си работни обороти.

7.2.2 Косене

- Наклонете уреда леко напред и го движете с подходяща и равномерна скорост отляво надясно. Така окосеният материал пада върху вече окосената площ.
- Режете по-високата трева и по-гъстата растителност на степени. За целта първо отрежете горната част на материала за рязане, като движите уреда надясно. След това движете уреда обратно наляво и окосете долната част.
- При работа по склонове работете на ивици. Окосете една ивица успоредно на склона, върнете се обратно през окосената част и окосете следващата ивица.
- Съобразете оборотите на мотора и дълбочината на рязане със съответните дадености. Ако оборотите на мотора са много ниски, в режещия инструмент може да се захванат или да заседнат храсти.
- Ако в режещия инструмент заседнат трева, клони или други предмети или уредът вибрира необичайно, изключете веднага мотора и проверете уреда.
- Блокираният ъглов редуктор може да предизвика повреда на съединителя.
- Никога не отстранявайте заседналата отрязана растителност при работещ режещ нож. Изчакайте докато режещият нож спре.
- Ако режещият нож е затъпен, счупен или огънат, го заменете с оригинална резервна част.

7.3 Работа с приставка за кастрене

7.3.1 Избягване на обратен удар

При работа с триона на кастрачката клони, при неправилно използване може да се стигне до откат на триона. За да избегнете това:

- Винаги дръжте кастрачката с двете ръце.
- Започвайте да режете само при работеща режеща верига.
- За по-добър контрол режете с долния ръб на направляващата шина. При това поставете уреда за кастрене на клони колкото може по-равно.
- Никога не режете с върха на направляващата шина.
- Рязането с горния ръб може да предизвика обратен удар на триона, когато режещата верига заседне или когато попадне на твърд предмет в дървесината.
- Работете само с правилно заточена и обтегната режеща верига.

7.3.2 Проверка на обтягането на веригата

⚠ ВНИМАНИЕ! **Опасност от нараняване поради отскачане на режещата верига!** Недостатъчно опънатата верига на триона може да отскочи по време на работа и да доведе до наранявания.

- Проверявайте често обтягането на веригата. Обтягането на веригата е недостатъчно, ако задвижващите звена излизат извън канала от долната страна на направляващата шина.
- Напрегнете правилно веригата на триона, ако обтягането на веригата е недостатъчно.

Проверявайте често напрежението на веригата, тъй като новите режещи вериги се удължават.

1. Издърпайте режещата верига леко на ръка и проверете:
 - В студено състояние: Режещата верига е обтегната правилно, когато в средата на направляващата шина тя може да бъде повдигната с около 3-4 мм и лесно може да се изтегли на ръка. При работна температура режещата верига се удължава и провисва.
 - Задвижващите звена на режещата верига не бива да стърчат извън канала от долната страна на направляващата

шина – в противен случай режещата верига може да отскочи.

2. Ако е необходимо, затегнете веригата на триона виж глава 4.3.2 "Обтягане и отпускане на режещата верига (17)", страница 362.

7.4 Работа с приставката за подстригване на жив плет

- Поставете ножицата за жив плет в желанния наклон.
- Максималният диаметър на разреза зависи от вида дърво, възрастта, съдържанието на влага и твърдостта на дървото. Затова преди подрязване на живия плет скъсете много дебелия клон до съответната дължина с помощта на ножица за клонови.
- Благодарение на двустранните си ножове, ножицата за жив плет може да се движи напред и назад или чрез люлеещи движения от едната към другата страна.
- Най-напред подрежете страните на живия плет и едва след това горния ръб.
- Подрязвайте живия плет отдолу нагоре.
- Подрязвайте живия плет под формата на трапец. Това предотвратява оредяването в долната част на живия плет поради липса на светлина.
- Опънете направляващ шнур по дължината на живия плет, в случай че искате да подрежете горния край на живия плет равномерно.

8 ПОДДРЪЖКА И ПОЧИСТВАНЕ

⚠ ПРЕДУПРЕЖДЕНИЕ! **Опасност от порязване.** Опасност от наранявания вследствие срязване при хващане на части с остри ръбове или движещи се части, както и на режещи инструменти.

- Винаги преди работи по поддръжката, обслужването и почистването изключвайте уреда.
- Винаги при работи по поддръжката, обслужването и почистването носете защитни ръкавици.
- Не излагайте уреда на вода или влага.
- Почиствайте пластмасовите части с кърпа и не използвайте почистващи препарати или разтворители.

- Проверете електрическите контакти за корозия, ако е необходимо, почистете с фина телена четка и след това напръскайте с контактен спрей.

8.1 Двигател (23,24)

8.1.1 Почистете въздушния филтър (23)

ВНИМАНИЕ! Опасност от щети по мотора. Експлоатация на мотора без въздушен филтър води до тежки щети по мотора!

- Никога не експлоатирайте мотора без въздушен филтър.
- Почиствайте въздушния филтър редовно.
- Сменяйте повредения въздушен филтър.

1. Отстранете винта звезда (23/1)
2. Свалете капака (23/2).
3. Извадете въздушния филтър (23/3).
4. Почистете въздушния филтър със сапун и вода. Не използвайте бензин!
5. Оставете въздушния филтър да изсъхне.
6. Монтирайте въздушния филтър в обратна последователност.

8.1.2 Поставяне на горивен филтър

ВНИМАНИЕ! Опасност от щети по мотора. Експлоатация на мотора без горивен филтър води до тежки щети по мотора!

- Никога не експлоатирайте мотора без горивен филтър.
- Почиствайте горивния филтър редовно.
- Сменяйте повредения горивен филтър.

1. Извадете напълно капачката на резервоара.
2. Източете наличното гориво в подходящ резервоар.
3. С телена кука изтеглете филтъра от резервоара.
4. Свалете филтъра с въртеливо движение.
5. Подменете филтъра.

8.1.3 Настройка на карбуратора

Карбураторът е оптимално настроен в завода.

8.1.4 Смяна на запалителната свещ (24)

За разстоянието между електродите виж Технически данни.

1. Затегнете запалителната свещ с 12-15 Nm.
2. Поставете щекера за запалителната свещ върху запалителната свещ.

8.2 Тример-косачка за трева с нож и корда

8.2.1 Почистване на предпазния щит

И УКАЗАНИЕ Редовно почиствайте предпазния щит, за да избегнете прегряване на разглобяемата дръжка.

1. Изключете уреда.
2. Внимателно отстранете остатъците от косенето с отвертка или подобен инструмент.

8.2.2 Заточване на ножа за кордата (26)

1. Отпуснете затегателните винтове (26/1).
2. Закрепете ножа за кордата (26/2) в менгеме и го заточете с плоска пила. Пилете само в една посока.
3. Фиксирайте отново ножа за кордата с фиксиращите винтове към предпазния щит (26/3). Завийте плътно фиксиращите винтове.

8.2.3 Смяна на ножа за кордата (26)

1. Отпуснете затегателните винтове (26/1).
2. Фиксирайте новия нож за кордата с фиксиращите винтове към предпазния щит (26/3). Завийте плътно фиксиращите винтове.

8.2.4 Смяна на ножа

Смяна на ножа: виж глава 4.2.4 "Монтаж на ножа (13)", страница 361.

8.3 Приставка за кастрене

8.3.1 Наливане на масло за режещата верига (20)

При доставката в уреда няма масло за вериги!

ВНИМАНИЕ! Опасност от повреди на машината. Използването на уреда без масло за режещата верига води до повреждане на режещата верига и направляващата шина.

- Никога не експлоатирайте мотора без масло за режещата верига.
- Преди да започнете работа, налейте маслото за смазване на вериги в резервоара за масло и проверявайте нивото на маслото по време на работа.
- Проверявайте поне преди всяко начало на работа, дали смазването на веригата работи.

Продължителността на използване и производителността при рязане на веригата зависят

от оптималното смазване. По време на работа режещата верига автоматично се умокря с масло.

ВНИМАНИЕ! **Опасност от повреди на машината.** Използването на старо масло за смазване на веригата води до преждевременно износване на водещата шина и веригата на триона поради износване на метала. Освен това гаранцията на производителя отпада.

- Никога не използвайте старо масло, а само биоразградимо масло за вериги за триони.

ВНИМАНИЕ! **Опасност от щети за околната среда.** Използването на минерално масло за смазване на вериги води до сериозни екологични щети.

- Никога не използвайте минерално масло, а само биоразградимо масло за вериги за триони.

Преди да започнете работа, проверете нивото на маслото и долейте маслото за трион, ако е необходимо:

1. Проверете нивото на маслото в резервоара за масло. Винаги трябва да се вижда масло. Не трябва да се надвишават минималните и максималните нива на масло.
2. Поставете кастрачката хоризонтално върху твърда повърхност и я задръжте.
3. Почистете уреда около капачката на резервоара за масло (20/1).
4. Развинтете капачката на резервоара за масло (20/1).
5. Напълнете резервоара за масло с биоразградимо масло за верижен трион. Не позволявайте да прелее!
 - За по-лесното напълване използвайте фуния.
 - В резервоара за масло не трябва да попада мръсотия.
6. Завийте обратно капачката на резервоара за масло (20/1).

8.3.2 Регулиране и проверка на смазването на веригата

Регулирайте смазването на веригата

Смазването на веригата е настроено в завода. В зависимост от видовете дървесина и техниките на работа количеството масло може да варира и трябва да бъде коригирано.

1. Регулирайте смазването на веригата през регулиращия винт, който се намира под уреда.



- Завъртане по посока, обратна на часовниковата стрелка = голямо количество масло (МАКС)
- Завъртане по посока на часовниковата стрелка = малко количество масло (МИН)

Проверете смазването на веригата

ВНИМАНИЕ! **Опасност от повреди на машината.** Контактът със земята неизбежно води до затъпяване на веригата на триона.

- Не докосвайте земята с веригата и спазвайте безопасно разстояние от 20 cm!

1. Включете уреда.
2. Дръжте върха на направляващата лента по посока на картонена кутия или лист хартия на пода.
 - Ако се появи увеличаваща се следа от масло, смазването на веригата работи безупречно.
 - Ако въпреки пълния с масло резервоар не се появи следа от масло: Почистете входящия отвор за масло в уреда и канала в направляващата релса.

Ако това не доведе до успех, моля обърнете се към нашия отдел за обслужване на клиенти.

8.3.3 Смяна на режеща верига и направляваща шина

Смяна на режеща верига и направляваща шина

Режещата верига и направляващата шина са изложени на силно износване. Сменяйте режещата верига и направляващата шина незабавно, когато не е гарантирана безупречната функция.

Указание: Резервната верига на кастрачката (кат. №: 112972) се предлага отделно.

8.3.4 Обръщане на направляващата шина

За избягване на едностранно износване на направляващата шина, при всяка смяна на веригата я обръщайте.

8.3.5 Заточване на режещата верига

⚠ ВНИМАНИЕ! Опасност от нараняване поради откат. Повредените или неправилно заточени режещи вериги повишават опасността от обратен удар! Могат да последват наранявания.

- Почиствайте редовно веригата.
- Редовно проверявайте веригата на триона за повреди и я сменете, ако е необходимо.
- Ако не сте запознати с заточването на веригата: Обърнете се към клиентската служба.

Веригата трябва да бъде заточена в следните случаи:

- Вместо дървесни стърготини се изхвърля само дървесен прах.
- по време на рязане кастрачката трябва да се притиска през дървото.

За неопитния потребител: Дайте режещата верига да бъде заточена от специалист/от клиентската служба. Ако сами заточвате режещата верига, обърнете внимание на следните стойности. Можете да закупите аксесоари в специализиран магазин.

Тип режеща верига	Oregon 91 P0
Кръгла пила	Ø 5,5 мм (7/32")
Разстояние между ограничителите на дълбочината T	0,64 мм (.025")
Ъгъл на заточване	25°
Преден ъгъл на зъбите	60°
Дължина на зъбите a	мин. 3 мм

ℹ УКАЗАНИЕ При заточването отнемайте малко материал! За заточване на Вашата режеща верига Ви препоръчваме уред за заточване на вериги.

8.3.6 Почистете направляващата релса

1. Редовно почиствайте направляващата шина и жлеба на направляващата шина, както и отворите за изтичане на маслото.
2. Използвайте плоска пила, за да отстраните ребрата, която се е образувала на направляващата шина от режещата верига.

3. Обръщайте направляващата шина след всяка смяна на веригата/заточване на веригата, за да се предотврати едностранно износване.

8.3.7 Проверка и почистване на задвижващото зъбно колело

Натоварването на задвижващото зъбно колело (19/2) е особено голямо. Затова правете следното:

1. Проверявайте редовно зъбите на задвижващото зъбно колело за износване или повреждане.
2. Почистете задвижващото зъбно колело и фиксатора на направляващата шина с четка.

ℹ УКАЗАНИЕ Едно износено или повредено задвижващо зъбно колело намалява продължителността на живот на режещата верига и поради тази причина би трябвало незабавно да бъде сменено от клиентската служба.

8.4 Приставка за подстригване на жив плет

8.4.1 Гресиране на завъртащата се глава (21)

Завъртащата се глава трябва на всеки 20 работни часа да се смазва на трите сачмени гресьорки с екологична грес.

9 СКЛАДИРАНЕ

⚠ ПРЕДУПРЕЖДЕНИЕ! Опасност от пожар и експлозия. Бензинът и маслото са лесно запалими. Един пожар може да доведе до тежки наранявания.

- Никога не оставяйте машината при открит пламък или източници на топлина.
- Не съхранявайте уреда с помещение, в които работят електрически инструменти.

След всяка употреба на уреда го почиствайте основно и поставяйте всички защитни покрития (ако са налични такива). Съхранявайте уреда на сухо, заключващо се място и извън обсега на деца.

Ако не желаете да използвате уреда по-продължително от 2-3 месеца, са необходими следните работи, за да избегнете повреди:

1. Източване на горивния резервоар.
2. Стартирайте мотора и го оставете да работи на празен ход, докато не спре.

3. Оставете мотора да се охлади.
4. С ключ за запалителната свещ отвийте запалителната свещ.
5. Напълнете една чаена лъжичка 2-тактово масло в горивната камера.
6. За разпределяне на маслото във вътрешността на мотора многократно бавно издърпайте стартовото въже.
7. Отново завийте запалителната свещ.
8. Почистване на уреда:
 - Почистете целия уред и аксесоарите с мека четка или избършете с почистваща кърпа. Не използвайте бензин или други разтворители!
 - Не почиствайте уреда с течаща вода или пароструйка.
 - Отстранете замърсяванията от всички отвори на уреда. Оставете отворени процепите за вентилация на охлаждащото на мотора.
 - Почиствайте ръкохватките от масло и грес. Не бива да се използва вода, разтворители и полиращи препарати.
9. Съхранявайте уреда на хладно, по възможност сухо място.

10 ПОВТОРНО ПУСКАНЕ В ЕКСПЛОАТАЦИЯ

След всяка употреба на уреда го почиствайте основно и поставяйте всички защитни покрития (ако са налични такива). Съхранявайте уреда на сухо, заключващо се място и извън обсега на деца.

1. Отстранете запалителната свещ.
2. Издърпайте бързо стартовото въже, за да отстраните останалото масло от горивната камера.
3. Почистете запалителната свещ, проверете разстоянието между електродите, при нужда я подменете.
4. Подгответе уреда за работа.

5. Напълнете резервоара с правилната смес от гориво и масло.

11 ИЗХВЪРЛЯНЕ



- Бензинът и моторното масло не принадлежат към домакинските отпадъци, а напротив налагат отделно събиране и изхвърляне!
- Преди да изхвърлите устройството, резервоарът за гориво и резервоарът за масло трябва да бъдат изпразнени!
- Опаковката, уредът и принадлежностите са произведени от подлежащи на рециклиране материали и трябва да се изхвърлят в съответствие с това.

12 ДОПЪЛНИТЕЛНА ИНФОРМАЦИЯ ЗА СТОЙНОСТИТЕ НА CO₂

В съответствие с член 43, параграф 4 от Регламент (ЕС) 2016/1628, ние сме задължени да предоставим стойността на CO₂ определена в хода на процедурата на ЕС за одобрение на типа.

Стойностите на CO₂ на двигателите на Honda с ЕС одобрение на типа са публикувани на <https://www.al-ko.com/shop/media/al-ko-engines/co2.pdf>.

Това измерване на CO₂ е резултат от тестване на (главен) двигател, представител на типа или фамилията двигатели във фиксиран цикъл на изпитване при лабораторни условия и не представлява изрична или подразбираща се гаранция за експлоатационни характеристики на конкретен двигател.

13 ПОДДРЪЖКА / СЕРВИЗ

За въпроси относно гаранцията, ремонта или подмяната на части, моля, свържете се с най-близкия сервизен център на AL-KO. Ще го откриете в интернет на следния адрес: www.al-ko.com/service-contacts

14 ГАРАНЦИЯ

Всякакви материални или производствени дефекти по уреда се отстраняват от нас през законовия давностен срок за претенции за недостатъци, по наш избор чрез ремонт или заместваща доставка. Давностният срок се определя съответно според законите на страната, където е продаден уредът.

Нашата гаранция важи само при:

- Спазване на тази инструкция за експлоатация
- Правилна употреба
- Използване на оригинални резервни части

Гаранцията става невалидна при:

- Опити за самоволни ремонти
- Самоволни технически изменения
- Употреба не по предназначение

От гаранцията се изключват:

- Щети по лаковото покритие, възникнали вследствие на нормално износване
- Бързо износващи се части, които на картата с резервните части са означени с рамка

xxxxxx (x)

Гаранционният период започва да тече след покупката от страна на първия краен потребител. Определяща е датата на документа за покупка. Моля, обърнете се с тази декларация и оригиналния документ за покупка към вашия търговски представител или най-близкия център за обслужване на клиенти. Законните претенции за дефекти от страна на купувача към продавача остават непроменени от тази декларация.

ПЕРЕВОД ОРИГИНАЛЬНОГО РУКОВОДСТВА ПО ЭКСПЛУАТАЦИИ**Оглавление**

1	Информация о руководстве по эксплуатации	372	4.1.2	Монтаж сегментной штанги (09,10).....	379
1.1	Символы на титульной странице	372	4.1.3	Демонтаж сегментной штанги (09,10).....	379
1.2	Условные обозначения и сигнальные слова	372	4.1.4	Монтаж удлинительной трубы ..	379
2	Описание продукта	373	4.1.5	Установить плечевой ремень на базовый прибор	379
2.1	Использование по назначению	373	4.2	Насадка-коса для травы (03,04)	380
2.2	Примеры неправильного использования	373	4.2.1	Установка защитного щита (08)	380
2.3	Остаточные риски.....	373	4.2.2	Установка шпулки с леской (11).....	380
2.4	Предохранительные и защитные устройства	374	4.2.3	Замена режущей лески (12)	380
2.5	Символы на устройстве	374	4.2.4	Установка режущего полотна (13).....	380
2.6	Обзор продукта (01-06).....	375	4.3	Высоторезная насадка (05).....	380
2.7	Комплект поставки.....	375	4.3.1	Установите направляющую шину и пильную цепь (16-20)	380
3	Указания по технике безопасности.....	375	4.3.2	Регулировка натяжения пильной цепи (17).....	381
3.1	Общие указания по технике безопасности	375	4.4	Кусторезная насадка (14,15).....	381
3.1.1	Операторы.....	375	5	Топливо и эксплуатационные материалы.....	381
3.1.2	Средства индивидуальной защиты	375	5.1	Приготовление топливной смеси	381
3.1.3	Безопасность на рабочем месте	376	5.2	Пропорции смешивания топлива	382
3.1.4	Безопасность людей, животных и имущества	376	6	Ввод в эксплуатацию.....	382
3.1.5	Безопасность устройства	376	6.1	Подготовка.....	382
3.1.6	Вибрационная нагрузка	376	6.2	Запуск/останов двигателя (22).....	382
3.1.7	Акустическая нагрузка	377	7	Управление	383
3.1.8	Обращение с бензином и маслом	377	7.1	Использование триммерной насадки	383
3.2	Указания по технике безопасности для насадки-косы и триммерной насадки	378	7.1.1	Функция триммера	383
3.3	Указания по технике безопасности для высотореза	378	7.1.2	Увеличение длины режущей лески (25)	383
3.4	Указания по технике безопасности для кусторезной насадки	379	7.2	Использование насадки-косы	383
4	Монтаж.....	379	7.2.1	Предотвращение отдачи	383
4.1	Моторный блок	379	7.2.2	Кошение	383
4.1.1	Установка ручки (07).....	379	7.3	Использование высоторезной насадки	384
			7.3.1	Предотвращение отдачи	384
			7.3.2	Проверка натяжения цепи	384

7.4	Использование кусторезной насадки.....	384
8	Техобслуживание и уход	385
8.1	Моторный узел (23,24)	385
8.1.1	Очистка воздушного фильтра (23)	385
8.1.2	Замена топливного фильтра	385
8.1.3	Регулировка карбюратора.....	385
8.1.4	Замена свечи зажигания (24)....	385
8.2	Насадка-коса для травы и триммерная насадка	385
8.2.1	Очистка защитного щита.....	385
8.2.2	Заточка лескообрезчика (26)	385
8.2.3	Замена лескообрезчика (26).....	385
8.2.4	Замена режущего полотна.....	386
8.3	Высоторезная насадка.....	386
8.3.1	Заправка масла для смазки пильной цепи (20)	386
8.3.2	Регулировка и проверка смазки цепи.....	386
8.3.3	Замена пильной цепи и направляющей шины.....	387
8.3.4	Переворачивание направляющей шины	387
8.3.5	Заточка пильной цепи	387
8.3.6	Очистка направляющей шины..	387
8.3.7	Проверка и очистка цепной звездочки	388
8.4	Кусторезная насадка.....	388
8.4.1	Смазка поворотной головки (21)	388
9	Хранение	388
10	Повторный ввод в эксплуатацию.....	388
11	Утилизация	389
12	Дополнительная информация для значений CO ₂	389
13	Сервисное обслуживание	389
14	Гарантия	389

1 ИНФОРМАЦИЯ О РУКОВОДСТВЕ ПО ЭКСПЛУАТАЦИИ

- Немецкая версия содержит оригинальное руководство по эксплуатации. Все остальные языковые версии — это переводы оригинального руководства по эксплуатации.
- Всегда держите это руководство по эксплуатации под рукой, чтобы прочитать его, если вам потребуется информация об устройстве.
- Передавайте устройство другим лицам только вместе с этим руководством по эксплуатации.
- Прочтите и соблюдайте указания по технике безопасности и предупреждения, приведенные в данном руководстве по эксплуатации.

1.1 Символы на титульной странице

Символ	Значение
	Обязательно прочтите данное руководство по эксплуатации перед вводом в эксплуатацию. Это необходимо для безопасной и безотказной работы.
	Руководство по эксплуатации
	Не следует эксплуатировать бензиновое устройство вблизи открытого пламени или источников тепла.

1.2 Условные обозначения и сигнальные слова

⚠ ОПАСНОСТЬ! Указывает на опасную ситуацию, которая, если ее не избежать, приводит к смерти или серьезным травмам.

⚠ ПРЕДУПРЕЖДЕНИЕ! Указывает на потенциально опасную ситуацию, которая, если ее не избежать, может привести к смерти или серьезным травмам.

⚠ ОСТОРОЖНО! Указывает на потенциально опасную ситуацию, которая, если ее не избежать, может привести к травмам легкой и средней тяжести.

ВНИМАНИЕ! Указывает на ситуацию, которая, если ее не избежать, может привести к имущественному ущербу.

И ПРИМЕЧАНИЕ Специальные указания для облегчения понимания и эксплуатации.

2 ОПИСАНИЕ ПРОДУКТА

2.1 Использование по назначению

С базовым устройством Multitool BC 260 MT можно использовать следующее сменное оборудование.

- Удлинительная труба (02).
- Насадка-коса (03) для стрижки густых зеленых растений и другого подобного растительного покрова.
- Триммерная насадка (04) для стрижки мягкой травы и другого подобного растительного покрова.
- Высоторезная насадка (05) предназначена для обрезки надежно стоящих деревьев и другой древесины прямо с земли.
- Кусторезная насадка (06) предназначена для удаления с земли тонких веток и свежих побегов живых изгородей и кустарников.

Базовый прибор, а также насадки предназначены исключительно для использования в частном секторе и вне помещений: Любое другое использование или несанкционированные изменения и дополнения считаются использованием не по назначению и приводят к аннулированию гарантии, а также потери ответственности (знак CE) и отказ от какой-либо ответственности за ущерб, нанесенный пользователю или третьей стороне изготовителя.

2.2 Примеры неправильного использования

Устройство не предназначено для коммерческого использования в общественных парках, на спортивных площадках, в сельском и лесном хозяйствах.

Используйте только одну удлинительную трубу для высотореза и для кусторезной насадки, даже если доступны дополнительные удлинительные трубки.

Насадка-коса для травы и триммерная насадка

- Не подрезайте кусты, живые изгороди, деревья или цветы.

- Не поднимайте устройство с земли во время эксплуатации.
- Не используйте другие средства, кроме оригинальных режущих инструментов изготовителя (режущее полотно, шпилька с леской)

Высоторезная насадка

- Не обрезать ветки, которые расположены прямо или под острым углом над пользователем или другими лицами.
- Не разрешается использовать устройство, стоя на лестнице.
- Запрещается использовать устройство для пиления строительных материалов и пластмасс.
- Не использовать отработанное или минеральное масло.

Кусторезная насадка

- Не прижимайте кусторезную насадку быстро и с усилием через ветви, которые нужно срезать. Настройте рабочие движения на скорость устройства.
- Не срезайте ветви, которые застревают в ноже во время работы устройства.
- Не разрешается использовать устройство, стоя на лестнице.
- Запрещается использовать устройство для стрижки и подравнивания газонов или измельчения материалов для компоста.

2.3 Остаточные риски

Даже при условии надлежащего использования оборудования, всегда существует определенные остаточные риски, которые нельзя исключить. В зависимости от типа устройства, его конструкции и условий применения невозможно исключить следующие потенциальные опасности:

- Вред для здоровья, вызванный колебаниями рук и кистей, если устройство используется длительное время или управляется и обслуживается ненадлежащим образом.
- Опасность ожога при прикосновении к горячим деталям.
- Угроза пожара.

Насадка-коса для травы и триммерная насадка

- Отбрасывание и вдыхание срезанного материала

- Нанесение порезов при контакте с острыми движущимися деталями режущей лески
- Опасность травмирования ног при контакте с работающим режущим инструментом на незащищенных участках.

Высоторезная насадка

- Контакт с летящими опилками и вдыхание частиц опилок и масляной пыли.
- Травмирование вращающимися элементами пильной цепи.
- Резаные раны из-за контакта с пильной цепью.

Кусторезная насадка



- Контакт с падающими и летящими срезанными ветками
- Контакт предметами, которые находятся под напряжением
- Опасность порезов ножом
- Травмы, вызванные поломкой деталей ножа

2.4 Предохранительные и защитные устройства

⚠ ПРЕДУПРЕЖДЕНИЕ! Опасность травмирования. Неисправность или бездействие предохранительных и защитных устройств могут стать причиной травм.

- Неисправные предохранительные и защитные устройства подлежат ремонту.
- Никогда не выводите из строя предохранительные и защитные устройства.

2.5 Символы на устройстве

Символ	Значение
	Следует соблюдать особую осторожность при использовании устройства!
	Перед вводом в эксплуатацию прочтите руководство по эксплуатации!
	

Символ	Значение
	Носите защитные каску, беруши и очки!
	
	Носите защитные перчатки!
	
	Используйте прочную обувь!
	
	Опасность от отбрасываемых предметов!
	
	Безопасное расстояние от устройства до людей, находящихся поблизости, должно составлять минимум 15 м.
	Ни в коем случае не используйте мотокоосу с пильным полотном!
	Опасность от инерционного движения.
	Безопасное расстояние от устройства до людей, находящихся поблизости, должно составлять минимум 15 м.

Символ	Значение
	Соблюдайте расстояние 15 м до токопроводящих кабелей!
	Горячая поверхность. Не трогайте!
	Пожароопасность! Соблюдайте особую осторожность при работе с бензином!

2.6 Обзор продукта (01-06)

Но-мер	компонента
1	Бензиновый двигатель
2	Петля плечевого ремня
3	Блокиратор рычага газа
4	Рычаг газа
5	Переключатель START/STOPP
6	Ручка
7	Крепление сегментной штанги
8	Сегментная штанга
9	Защитный щит
10	Лескообрезчик
11	Режущая головка с леской
12	Режущее полотно

2.7 Комплект поставки

Комплект поставки включает в себя перечисленные позиции. Проверьте, включены ли все позиции:

- Multitool
- Насадка-коса для травы и триммерная насадка
- Высоторезная насадка
- Кусторезная насадка
- Удлинительная труба
- Плечевой ремень

- Комплект инструментов: шестигранный ключ, свечной ключ, гаечный ключ, ш-плинт и напильник

3 УКАЗАНИЯ ПО ТЕХНИКЕ БЕЗОПАСНОСТИ

3.1 Общие указания по технике безопасности

- Проверьте машину на возможные повреждения:
 - Убедитесь, что подвижные детали работают безупречно и не заклинивают и что они не повреждены. Все детали должны быть правильно смонтированы и отвечать всем условиям для обеспечения исправной работы.
 - Поврежденные или нечитаемые наклейки с предупредительными надписями необходимо заменить.
- Не оставляйте инструмент установленным! Перед включением всегда проверяйте, что все используемые инструменты удалены.
- Не выполняйте на устройстве ремонтных работ, не приведенных в главе «Техобслуживание», а обратитесь прямо к изготовителю или в уполномоченную сервисную службу.
- Ремонт устройства должен выполняться производителем или одним из его центров обслуживания клиентов.

3.1.1 Операторы

- Устройство запрещается использовать детям в возрасте до 16 лет и лицам, не ознакомленным с руководством по эксплуатации. Соблюдайте все местные правила безопасности относительно минимального возраста оператора.
- Не работайте с устройством под воздействием алкоголя, наркотических средств или лекарственных препаратов.

3.1.2 Средства индивидуальной защиты

- Во избежание травм головы и конечностей, а также повреждения органов слуха необходимо носить предписанную одежду и средства защиты.
- Средства индивидуальной защиты включают:
 - Защитный шлем, защитные очки и респиратор

- длинные брюки и прочную обувь.
- при техобслуживании и уходе: защитные перчатки.

3.1.3 Безопасность на рабочем месте

- Работайте только при дневном свете или ярком искусственном освещении.
- Перед выполнением работ на опасных объектах удалите из рабочей зоны, например, ветви, осколки стекла и куски металла, камни.
- Обратите внимание на вашу устойчивость.

3.1.4 Безопасность людей, животных и имущества

- Используйте устройство только для тех задач, для которых оно предусмотрено. Нецелевое использование может привести к травмам и материальному ущербу.
- Не включайте устройство, если в рабочей зоне находятся люди и животные.
- Держите устройство на безопасном расстоянии от людей и животных или выключите его в случае приближения людей или животных.
- Не направляйте выхлопную газовую струю двигателя на людей и животных, а также на воспламеняющиеся продукты и предметы.
- Не прикасайтесь к заборной и вентиляционной решеткам, если двигатель работает. Вращающиеся детали оборудования могут нанести травмы.
- Всегда выключайте устройство, когда оно не требуется, например при изменении рабочей зоны, в случае проведения работ по техническому обслуживанию и уходу, при заполнении бензо-масляной смеси.
- Немедленно выключайте устройство при несчастном случае, чтобы предотвратить дальнейшие травмы и материальный ущерб.
- Не эксплуатируйте устройство с изношенными или поврежденными деталями. Изношенные или поврежденные детали могут привести к серьезным травмам.
- Храните устройство в недоступном для детей месте.

3.1.5 Безопасность устройства

- Используйте устройство только при следующих условиях:
 - если оно не загрязнено;

- если оно не повреждено;
- если все элементы управления работают.

- Держите все рукоятки оборудования чистыми и сухими.
- Не перегружайте устройство. Оно предназначено для выполнения нетяжелых работ в частном секторе. Перегрузки приводят к повреждению устройства.
- Не эксплуатируйте устройство с изношенными или поврежденными деталями. Всегда заменяйте все неисправные детали на оригинальные запасные части от производителя. Если устройство эксплуатируется с изношенными или поврежденными деталями, к производителю не могут быть заявлены гарантийные требования.

3.1.6 Вибрационная нагрузка

- Опасность вибрации
Фактическое значение вибрационной эмиссии при использовании устройства может отличаться от заявленного производителем значения. Наблюдайте следующие факторы воздействия до или во время использования:
 - Используется ли устройство по назначению?
 - Материал разрезан или обработан правильно?
 - Находится ли устройство в хорошем рабочем состоянии?
 - Правильно ли заострен или установлен режущий инструмент?
 - Установлены ли кронштейны и, если требуется, дополнительные вибрационные ручки, и плотно ли они соединены с устройством?
- Эксплуатируйте устройство только с частотой вращения двигателя внутреннего сгорания, необходимой для отдельной работы. Избегайте максимальной частоты вращения, чтобы снизить уровень шума и вибрации.
- Из-за неправильного использования и технического обслуживания шум и вибрация устройства могут повыситься. Это наносит вред здоровью человека. В таких случаях немедленно выключайте устройство и обратитесь за его ремонтом в авторизованный сервисный центр.

- Степень вибрационного напряжения зависит от выполняемой работы или использования устройства. Оцените и установите соответствующие перерывы в работе. В результате вибрационная нагрузка в течение всего рабочего времени будет значительно снижена.
- Длительная эксплуатация устройства подвергает оператора вибрации и может вызывать проблемы с кровообращением (симптом «белого пальца»). Чтобы уменьшить этот риск, носите перчатки и держите руки в тепле. В случае обнаружения симптома «белого пальца» немедленно обратитесь к врачу. Эти симптомы включают в себя: онемение, потерю чувствительности, покраснение, зуд, боль, слабость, изменение цвета или состояния кожи. Обычно эти симптомы влияют на пальцы, руки или пульс. При низких температурах (примерно ниже 10 °C) опасность повышается.
- Делайте во время рабочего дня длительные перерывы, чтобы отдохнуть от шума и вибраций. Планируйте свою работу таким образом, чтобы разделить эксплуатацию устройств, которые создают сильные вибрации, на несколько дней.
- Если вы почувствуете дискомфорт или дисхромиию кожи при использовании устройства в руках, немедленно прекратите работу. Установите достаточные перерывы в работе. Работа без достаточных перерывов может привести к местной вибрационной болезни.
- Минимизируйте риск воздействия вибрации. Выполняйте обслуживание прибора в соответствии с инструкциями в руководстве по эксплуатации.
- Если оборудование используется часто, обратитесь к дилеру, чтобы приобрести антивибрационные аксессуары (например, ручки).
- В плане работы определите, как можно ограничить вибрационную нагрузку.

3.1.7 Акустическая нагрузка

Некоторая акустическая нагрузка, вызванная этим устройством, неизбежна. Выполняйте шумные работы в установленные и определенные сроки. При необходимости следует учитывать указания относительно «тихих часов» и ограничивать продолжительность работы наиболее необходимым. Для обеспече-

ния личной защиты и защиты лиц, находящихся поблизости, необходимо носить беруши.

3.1.8 Обращение с бензином и маслом

- Взрыво- и пожароопасность: Утечка топлива / воздушной смеси приводит к возникновению взрывоопасной атмосферы. Воспламенение, взрыв и пожар могут возникнуть в результате неправильного обращения с топливом к серьезным травмам и даже смерти. Соблюдайте следующие указания:
 - Не курите при обращении с бензином.
 - Обращайтесь с топливом только на открытом воздухе, а не в помещении.
 - Обязательно соблюдайте перечисленные ниже нормы поведения.
- Транспортируйте и храните топливо и масло только в разрешенных контейнерах. Убедитесь, что дети не имеют доступа к хранящемуся бензину и маслу.
- Чтобы избежать загрязнения почвы (охрана окружающей среды), убедитесь, что при заполнении бензин и масло не попадает непосредственно на землю. Используйте воронку для заполнения.
- Заправляйте устройство в закрытом помещении. Попадание на пол может привести к накоплению паров бензина, и, таким образом, вызвать воспламенение или даже взрыв.
- Немедленно протрите пролитое топливо с устройства и земли. Оставьте ткани, которыми вы вытерли бензин, сушиться в сухом и хорошо вентилируемом месте, прежде чем их утилизировать. В противном случае может возникнуть внезапное самовозгорание.
- В случае пролития бензина возникают пары бензина. Поэтому не запускайте устройство в том же месте, а на расстоянии не менее 3 м от него.
- Избегайте контакта кожи с нефтепродуктами. Не вдыхайте пары бензина. Всегда носите защитные перчатки во время дозирования. Регулярно заменяйте и очищайте защитную одежду.
- Следите за тем, чтобы одежда не контактировала с бензином. В случае попадания бензина на одежду замените ее.
- Не заправляйте включенное устройство при работающем или горячем двигателе.

3.2 Указания по технике безопасности для насадки-косы и триммерной насадки

- Всегда управляйте устройством двумя руками.
- Когда включаете мотор, держите руки и ноги подальше от режущих деталей.
- После выключения двигателя следует дождаться прекращения вращения режущего элемента.
- Остатки срезанной травы можно удалять только после полной остановки двигателя и прекращения вращения режущего элемента.
- Во избежание резаных ран запрещается дотрагиваться до ножа для обрезки лески голыми руками.
- После вытягивания новой порции новой лески устройство можно включать, только если оно находится в нормальном рабочем положении.
- Запрещается использовать металлическую режущую леску!
- Защитный щит, режущий элемент и двигатель должны всегда быть очищены от остатков скошенной травы.
- Лица, не знакомые с работой триммера, должны сначала научиться обращаться с устройством при выключенном двигателе.
- При работе на склоне:
 - Никогда не работайте на гладком, скользком холме или склоне.
 - Нужно всегда косить поперек склона, ни в коем случае не вверх и вниз по склону.
 - Всегда следует стоять ниже режущего устройства.
- После контакта с посторонним предметом:
 - Выключить двигатель.
 - Проверьте устройство на повреждение.
- Плотно прижмите режущее полотно так, чтобы оно не ослабло и не выпало во время работы.
- Никогда не используйте устройство вблизи легковоспламеняющихся жидкостей или газов. Взрыво- и пожароопасно!

3.3 Указания по технике безопасности для высотореза

- При обрезании веток высоторез можно поднимать с максимальным углом наклона 60°. При большем угле наклона пользователь оказывается в зоне падения спиленных веток. Пользователь всегда должен находиться вне этой зоны.
- Пользователь должен предусмотреть возможные пути отхода в случае падения веток. Этот путь не должен быть загроможден препятствиями, например, в виде отпиленных веток или скользких участков грунта, которые могут помешать уклониться от падающих веток.
- Всегда следует соблюдать безопасную дистанцию до находящихся поблизости людей, животных, предметов или зданий. Такая дистанция должна быть минимум в 2,5 раза больше длины отрезаемой ветки. Если соблюдение такой дистанции не представляется возможным, ветку следует отрезать по частям.
- Не следует пытаться отрезать ветку, диаметр которой превышает длины направляющей шины.
- Не пытайтесь попасть в уже имеющийся пропилен.
- Не используйте сучкорез для подъема и передвижения древесины.
- Следите за тем, чтобы в дереве не было посторонних предметов (гвоздей и т. д.)
- Необходимо следить за тем, чтобы движущиеся ветки и другие предметы не попадали в пильную цепь. Если это произойдет, следует немедленно выключить высоторез.
- Выключите основное устройство и наденьте защитный кожух на пильную цепь:
 - техническом осмотре, регулировке и очистке;
 - выполнении работ с направляющей шиной и пильной цепью;
 - перерыве в использовании;
 - Транспортировке
 - размещении на хранение;
 - техническом обслуживании и ремонте;
 - в случае опасности.
- Соблюдать дистанцию минимум 15 м до наземных электрических линий.

3.4 Указания по технике безопасности для кусторезной насадки

- Перед обрезкой осмотрите живые изгороди и кусты на предмет скрытых посторонних предметов, например проводов, проволочных ограждений, линий электропередачи, садовых инструментов, бутылок, и удалите их.
- Перемещайте и транспортируйте устройство так, чтобы люди и животные не могли касаться ножа. Перед транспортировкой наденьте на нож защитный чехол.
- Не держите срезанные ветки во время эксплуатации.
- Выключите устройство и дождитесь, пока нож не остановится, прежде чем удалить застрявшие ветки.
- Не используйте кусторез для подъема или сгребания древесины или прочих предметов.
- Выключите основное устройство и наденьте защитный кожух на пильную цепь при:
 - техническом осмотре, регулировке и очистке;
 - работе ножом;
 - перерыве в использовании;
 - транспортировке;
 - размещении на хранение;
 - техническом обслуживании и ремонте;
 - в случае опасности.
- Соблюдать дистанцию минимум 15 м до наземных электрических линий.

4 МОНТАЖ

⚠ ПРЕДУПРЕЖДЕНИЕ! Опасность из-за неполного монтажа! Эксплуатация неполного устройства может привести к серьезным травмам.

- Устройство разрешается эксплуатировать только в полностью установленном состоянии.
- Перед включением следует проверять наличие и исправность всех предохранительных и защитных устройств!

4.1 Моторный блок

4.1.1 Установка ручки (07)

1. Установите нижнюю часть ручки (07/1) на резиновую манжету на трубе моторного узла.

2. Наденьте ручку (07/1) на нижнюю часть ручки (07/2) и закрепите обе части винтами.

4.1.2 Монтаж сегментной штанги (09,10)

На сегментной штанге крепятся насадки.

1. Ослабьте (09/а) стопорную гайку (09/1), и шплинт (09/2) необходимо слегка вытянуть (09/б).
2. Вставьте сегментную штангу (10/1) до упора в крепление сегментной штанги (10/2).
3. Вставьте шплинт (09/2) и зафиксируйте сегментную штангу (10/1) стопорной гайкой (09/1) (09/с).

4.1.3 Демонтаж сегментной штанги (09,10)

1. Ослабьте (09/а) стопорную гайку (09/1), и шплинт (09/2) необходимо слегка вытянуть (09/б).
2. Вытяните (10/б) сегментную штангу (10/1) из крепления сегментной штанги (10/2).
 - ⇒ Теперь можно хранить Multitool BC 260 MT в компактном виде.

4.1.4 Монтаж удлинительной трубы

И ПРИМЕЧАНИЕ Используйте удлинительную трубу только с секатором и кусторезной насадкой.

1. Монтаж/демонтаж удлинительной трубы (02) выполняется так же, как монтаж/демонтаж сегментной штанги. см. *глава 4.1.2 "Монтаж сегментной штанги (09,10)", Стр. 379.*

4.1.5 Установить плечевой ремень на базовый прибор

Прилагаемый плечевой ремень навесного устройства передает нагрузку от насадки, удлинительной трубы и базового прибора на верхнюю часть тела.

1. Повесьте плечевой ремень через плечо.
2. Вставьте крюк-карабин плечевого ремня в петлю на базовом приборе.
3. Отрегулируйте длину ремня для переноски, перемещая пряжку на ремне для переноски, чтобы вам было удобно носить все устройство.
4. Выполните несколько пробных движений с выключенным прибором, чтобы проверить удобство ремня. При необходимости скорректируйте длину ремня.

- Насадка-коса для травы или триммерная насадка должна располагаться параллельно земле.

4.2 Насадка-коса для травы (03,04)

4.2.1 Установка защитного щита (08)

И ПРИМЕЧАНИЕ Защитный щит защищает пользователя от выбрасываемых предметов. Встроенный нож (лескообрезчик) автоматически обрезает режущую леску до оптимальной длины.

1. Подложите металлические пластинки (08/1) под защитный щит (08/2).
2. Зафиксируйте четыре болтами на сегментной штанге (08/3).

4.2.2 Установка шпильки с леской (11)

⚠ ПРЕДУПРЕЖДЕНИЕ! Опасность травмирования в результате ослабления деталей устройства. Во время эксплуатации ослабленные детали устройства могут привести к серьезным травмам.

- Прикрепите режущие инструменты так, чтобы они не могли отсоединиться во время работы.

1. При монтаже: Снимите режущий элемент см. *глава 4.2.4 "Установка режущего полотна (13)", Стр. 380.*
2. Наденьте опорный диск (11/1) на направляющий стержень (11/2) приводного вала.
3. Вставьте шестигранный ключ (11/3) в отверстие опорного диска (11/1), чтобы зафиксировать его.
4. Прикрутите режущую головку с леской (11/4) на приводной вал и затяните. **Левая резьба! Затяните шпильку с леской против часовой стрелки!**

4.2.3 Замена режущей лески (12)

1. Поверните поворотную кнопку так (12/1), чтобы стрелки (12/2, 12/3) совместились.
2. Вставьте режущую леску в отверстие (12/4) так, чтобы ее длина была одинаковой с обеих сторон режущей головки.
3. Вставьте режущую леску в режущую головку: Поворачивайте поворотную кнопку (12/1) в соответствии со стрелками (12/5) до тех пор, пока режущую леску не будет выступать примерно на 10 см с обеих сторон режущей головки.

4.2.4 Установка режущего полотна (13)

⚠ ПРЕДУПРЕЖДЕНИЕ! Опасность травмирования в результате ослабления деталей устройства. Во время эксплуатации ослабленные детали устройства могут привести к серьезным травмам.

- Прикрепите режущие инструменты так, чтобы они не могли отсоединиться во время работы.

1. При монтаже: Снимите режущую головку см. *глава 4.2.2 "Установка шпильки с леской (11)", Стр. 380.*
2. Снимите маленький кожух с защитного щита.
3. Извлеките шплинт (13/8) и снимите фланец (13/5).
4. Уложите режущее полотно (13/4) на опорный диск (13/2) так, чтобы отверстие режущего полотна находилось точно на направляющей окружности опорного диска.
5. Наденьте фланец (13/5) на режущее полотно плоской стороной в сторону режущего полотна.
6. Затяните крепежную гайку (13/7) на направляющем стержне приводного вала (13/1). Для этого вставьте шестигранный ключ (13/3) в предусмотренное для этого отверстие и затяните в левую сторону.
7. Закрепите крепежную гайку (13/7) с помощью шплинта (13/8).
8. Снова установите маленький кожух на защитный щит.

4.3 Высоторезная насадка (05)

4.3.1 Установите направляющую шину и пильную цепь (16-20)

⚠ ОСТОРОЖНО! Опасность травмирования пильной цепью. Режущие кромки пильной цепи очень острые, поэтому контакт с пильной цепью может стать причиной резаных ран. Перед выполнением любых видов работ с пильной цепью:

- Выключите двигатель.
- Наденьте защитные перчатки.

1. Ослабьте (16/а) крепежную гайку (16/1) крышки цепной звездочки (16/2). Снимите крепежную гайку и крышку цепной звездочки.
2. Ослабьте болт натяжения цепи (17/1) с помощью отвертки на комбинированном

- гаечном ключе. Поверните болт натяжения цепи против часовой стрелки, пока цапфа натяжения цепи (17/2) не окажется на конце резьбы.
3. Наложить пильную цепь:
 - Режущие зубья (18/1) пильной цепи (18/2), которые должны располагаться сверху на верхушке направляющей шины, подтянуть (18/a) к верхушке направляющей шины (18/3).
Примечание. Убедитесь, что цепь правильно установлена!
 - Вставьте пильную цепь (18/2) в паз (18/4) направляющей шины и направьте ее полностью вокруг направляющей шины.
 4. Направляющую шину с уложенной цепью наложить на корпус:
 - пильную цепь (19/1) надеть на цепную звездочку (19/2).
 - Совместите направляющую шину (19/3) так, чтобы направляющие штырь (19/4) цапфы находились в пазу (19/5) направляющей шины.
 - Совместите направляющую шину (19/3) так, чтобы цапфа натяжения цепи (19/6) попала в оба отверстия натяжителя цепи.
 - Совместите пильную цепь (19/1) так, чтобы она находилась в пазу направляющей шины (19/3) и на цепной звездочке (19/2).
 5. Наденьте крышку цепной звездочки (16/2) и затяните (16/b) крепежную гайку (16/1).
 6. Установите крышку (16/2) и затяните рукой крепежную гайку (16/1).
 7. Натяните пильную цепь.

4.3.2 Регулировка натяжения пильной цепи (17)

И ПРИМЕЧАНИЕ Пильная цепь правильно натянута, если она:

- прилегает к нижней стороне направляющей шины и проворачивается рукой.
 - приподнимается в середине направляющей шины на 3–4 мм.
1. Легко ослабьте крепежную гайку шумопоглотителя.

2. Закрепите пильную цепь с помощью комбинированного гаечного ключа:
 - Увеличить натяжение пильной цепи: болт натяжения цепи (17/1) закрутить по часовой стрелке (17/a).
 - Уменьшить натяжение пильной цепи: Поверните (17/b) блок натяжения цепи (17/1) против часовой стрелки.
3. Проверить натяжение цепи (см. глава 7.3.2 "Проверка натяжения цепи", Стр. 384). В случае необходимости повторить предыдущий шаг.

4.4 Кусторезная насадка (14,15)

Для оптимальной работы наклон кусторезной насадки можно регулировать.

1. Ослабьте регулирующий рычаг (14/1).
2. Наклоните устройство в нужное положение (14/a).
3. Затяните регулирующий рычаг (14/1).
4. Перед работой снимите (15/a) защитные планки (15/1).

5 ТОПЛИВО И ЭКСПЛУАТАЦИОННЫЕ МАТЕРИАЛЫ

ВНИМАНИЕ! Опасность повреждения двигателя. Чистый бензин может привести к повреждению и полному отказу двигателя. В этом случае производителю не могут быть заявлены какие-либо претензии по гарантии.

- Всегда эксплуатируйте двигатель с бензо-масляной смесью в установленном соотношении смешивания.

Соблюдайте указания по технике безопасности . см. глава 3.1.8 "Обращение с бензином и маслом", Стр. 377.

- Всегда надежно закрывайте крышку бака.
- Если вытек бензин:
 - не запускайте двигатель;
 - не включайте зажигание;
 - Очистка устройства
 - дайте остаткам топлива испариться.

5.1 Приготовление топливной смеси

И ПРИМЕЧАНИЕ Используйте топливо только в пропорции 25:1. Рекомендуется использовать топливо с долей биоэтанола < 5 %.

1. Согласно таблице налейте бензин и масло для 2-тактных двигателей в соответствующую емкость.
2. Тщательно смешайте оба компонента.

5.2 Пропорции смешивания топлива

Смешивание	Бензин [литры]	Масло [миллилитры]
25 частей бензина 1 часть масло для 2- тактных двигате- лей	1 л	40 мл
	3 л	120 мл
	5 л	200 мл

6 ВВОД В ЭКСПЛУАТАЦИЮ

И ПРИМЕЧАНИЕ Проверяйте устройство на предмет повреждений перед ежедневным вводом в эксплуатацию, после падения или других взаимодействий. Обеспечьте его ремонт перед использованием.

- При незакрепленном, поврежденном или изношенном режущем инструменте и/или крепежных деталях использование устройства запрещено!
- Накиньте плечевой ремень на левое плечо и зацепите ремень за петлю на моторном узле (01/2).
- Займите устойчивое положение.
- Всегда работайте с защитным экраном, закрывающим режущее полотно.
- Соблюдайте национальные положения, регламентирующие допустимое время работы.
- Всегда соблюдайте прилагающееся руководство по эксплуатации изготовителя двигателя.
- Перед использованием проверьте режущий инструмент на повреждения и трещины, при необходимости замените поврежденные или изношенные детали оригинальными запасными частями.

6.1 Подготовка

Положения рукоятки подсоса



CHOKE (Подсос)

RUN (Работа)

Холодный пуск

Если двигатель холодный, то есть если он не эксплуатировался более 5 минут, выполняется «холодный пуск».

Горячий пуск

Когда двигатель все еще прогрет, то есть вскоре после выключения, выполняется «горячий пуск». Подсос не используется.

6.2 Запуск/останов двигателя (22)

⚠ ОПАСНОСТЬ! Угроза жизни из-за отравления. Выхлопные газы двигателя содержат окись углерода, которая может убить человека через несколько минут.

- Ни в коем случае не эксплуатируйте двигатель в закрытых помещениях, а только на улице.
- Не вдыхайте отработавшие газы двигателя.
- Выключайте двигатель, если вы чувствуете боль, головокружение или слабость при использовании этого устройства. Немедленно обратитесь к врачу.

Запуск двигателя

И Перед тем, как приступить к работе, укоротите режущую леску до 13 см, чтобы не перегружать двигатель.

Холодный пуск

1. Переведите выключатель START/STOPP (22/4) в положение START.
2. Переведите рычаг подкачки (22/1) в положение CHOKE.
3. Несколько раз (10x) нажмите на топливный насос (22/3), пока в насосе подкачки не появится бензин/пена.
4. Сильно прижмите устройство к земле рукой.
5. Медленно тяните трос стартера (22/2) до появления сопротивления и затем вытяните его быстро и сильно. Не вытягивайте трос стартера полностью и медленно отведите ручку стартера назад, чтобы трос правильно сматывался.
6. Повторяйте эту процедуру, пока двигатель не заработает с характерным звуком.
7. Переведите рычаг подкачки в положение RUN, как только двигатель запустится.

8. Тяните трос стартера, пока двигатель не запустится.
9. Если двигатель не запускается, повторите этапы 1–8.
10. При отпускании рычага газа двигатель работает на холостом ходу.

Горячий пуск

1. Установите выключатель START/STOPP (22/4) в положение START.
 2. Установите рычаг подкачки (22/1) на RUN.
 3. Заблокируйте рычаг газа (22/6), как описано в разделе «Холодный пуск».
 4. Быстро вытяните трос стартера (22/2) (не более 6 раз), двигатель запустится. Удерживайте рычаг газа (22/6) полностью нажатым, пока двигатель не станет работать спокойно.
- Двигатель не запускается:
 - Установите рычаг подкачки (22/1) в позицию RUN.
 - Вытяните трос стартера (22/2) 5 раз.
 - Двигатель снова не запускается:
 - Подождите 5 минут и затем повторите попытку с полностью нажатым рычагом газа.

Останов двигателя

1. Отпустите рычаг газа (22/6), чтобы двигатель работал на холостом ходу.
2. Установите выключатель START/STOPP (22/4) в позицию STOPP (Остановить).

7 УПРАВЛЕНИЕ

Во время кошения и резки всегда работайте в верхнем диапазоне частоты вращения.

7.1 Использование триммерной насадки

7.1.1 Функция триммера

- Слегка наклоните устройство вперед и равномерно, не спеша водите слева направо.
- Можно получить наилучшие результаты при стрижке сухой травы.
- Не косите в непосредственной близости от стен и каменных плит, в противном случае режущая леска сильно изнашивается.
- Косите высокую траву и густые заросли поэтапно, чтобы не забивать шпульку.
- Выбирайте частоту вращения двигателя и глубину резки в соответствии с конкретными условиями. При очень низких оборотах

двигателя кустарник может запутаться или застрять в режущем инструменте.

- Если трава, ветви или иные предметы застревают в режущем инструменте или от устройства исходят необычные вибрации, немедленно выключите двигатель и проверьте устройство.
- Заблокированная угловая передача может повредить муфту.
- Режущая леска продолжает работать по инерции после отключения шпулечной насадки. Перед повторным включением устройства подождите, пока леска остановится.
- Когда шпулька с леской пуста, заправьте новую леску.

7.1.2 Увеличение длины режущей лески (25)

И ПРИМЕЧАНИЕ Отрезной нож на защитном щите отрезает леску на допустимую длину.

В процессе эксплуатации устройства режущая леска укорачивается и расщепляется.

- Режущая головка с леской (25/1) должна время от времени касаться газона (25/a). В результате этого происходит подача дополнительной порции режущей лески из шпульки с леской (25/2) и автоматическое подрезание лескообрезчиком расщепленных концов лески.

7.2 Использование насадки-косы

7.2.1 Предотвращение отдачи

- Следите за устойчивым положением. Держите ноги в удобном положении и всегда ожидайте возможной отдачи.
- Перед началом резки режущий нож должен набрать полную рабочую скорость.

7.2.2 Кошение

- Слегка наклоните устройство вперед и равномерно, не спеша водите его справа налево. Так срезанный материал будет падать на уже выкошенную поверхность.
- Косите высокую траву и густые заросли поэтапно. Сначала косите верхнюю часть травы, перемещая устройство вправо. Затем, перемещая устройство в противоположном направлении, косите нижнюю часть.
- При работах на склоне косите полосами. Скосите одну полосу параллельно склону,

затем по скошенному участку отойдите назад и косите следующую полосу.

- Выбирайте частоту вращения двигателя и глубину резки в соответствии с конкретными условиями. При очень низких оборотах двигателя кустарник может запутаться или застрять в режущем инструменте.
- Если трава, ветви или иные предметы застревают в режущем инструменте или от устройства исходят необычные вибрации, немедленно выключите двигатель и проверьте устройство.
- Заблокированная угловая передача может повредить муфту.
- Никогда не удаляйте застрявшие обрезки при работающем режущем ноже. Подождите, пока нож остановится.
- Если нож затупился, сломался или деформировался, замените его оригинальной запасной частью.

7.3 Использование высоторезной насадки

7.3.1 Предотвращение отдачи

При ненадлежащей работе сучкорезной пилой возможна отдача. Чтобы избежать этого, выполните следующее:

- Всегда крепко держите сучкорез обеими руками.
- Начинайте резать только с работающей пильной цепью.
- Для лучшего контроля режьте нижней кромкой направляющей шины. При этом подводите сучкорез как можно более плоско.
- Никогда не пилите концом направляющей шины.
- При пилении верхней кромкой возможна отдача пилы, если пильная цепь зажимается или натывается на твердый предмет в дереве.
- Работайте только правильно заточенной и натянутой пильной цепью.

7.3.2 Проверка натяжения цепи

⚠ ОСТОРОЖНО! Опасность травмирования при сходе пильной цепи! Недостаточно зажатая пильная цепь может сойти во время работы и привести к травме.

- Часто проверяйте натяжение цепи. Натяжение цепи слишком низкое, когда движущиеся звенья выступают из паза в нижней части направляющей шины.
- Если натяжение цепи слишком низкое, затяните ее соответствующим образом.

Следует регулярно проверять натяжение цепи, т. к. новые цепи тоже растягиваются.

1. Пильную цепь следует слегка оттянуть вниз и при этом проверить:
 - В холодном состоянии: цепь натянута правильно, если по центру направляющей ее можно оттянуть на 3 – 4 мм и повернуть на шине вручную. В процессе эксплуатации при нагревании пильная цепь удлиняется и провисает.
 - Ведущие звенья пильной цепи не должны выступать из канавки на нижней стороне направляющей шины, в противном случае цепь может соскочить.
2. При необходимости натяните пильную цепь. см. *глава 4.3.2 "Регулировка натяжения пильной цепи (17)", Стр. 381.*

7.4 Использование кусторезной насадки

- Наклоните кусторез в нужное положение.
- Максимальный диаметр срезаемого материала зависит от породы, возраста, содержания влаги и твердости дерева. Поэтому перед резкой укоротите очень толстые ветви кусторезными ножницами на соответствующую длину.
- Кусторезную насадку можно направлять вперед и назад с помощью двухсторонних лезвий или маятниковых движений из одной стороны в другую.
- Сначала обрежьте бока живой изгороди, а только потом обрежьте верхний край.
- Обрабатывайте изгородь снизу вверх.
- Придайте изгороди трапециевидную форму. Это предотвратит облысение нижней части живой изгороди из-за недостатка света.

- Протяните прямую линию по длине живой изгороди, если необходимо равномерно обрезать верхний край живой изгороди.

8 ТЕХОБСЛУЖИВАНИЕ И УХОД

⚠ ПРЕДУПРЕЖДЕНИЕ! **Опасность порезов.** Опасность порезов при контакте с острыми движущимися деталями устройства и режущим инструментом.

- Всегда выключайте устройство до технического и сервисного обслуживания и очистки.
- Всегда носите защитные перчатки во время технического обслуживания, ухода и очистки.
- Следует беречь устройство от воздействия воды или влаги.
- Очистите пластиковые детали тканью и не используйте моющие средства или растворители.
- Проверьте электрические контакты на наличие коррозии и при необходимости очистите с помощью кисти из тонкой проволоки, а затем опрысните жидкостью для обработки электрических контактных соединений.

8.1 Моторный узел (23,24)

8.1.1 Очистка воздушного фильтра (23)

ВНИМАНИЕ! **Опасность повреждения двигателя.** Эксплуатация двигателя без воздушного фильтра приведет к серьезному повреждению двигателя!

- Ни в коем случае не используйте устройство без воздушного фильтра.
 - Регулярно очищайте воздушный фильтр.
 - Замените поврежденный воздушный фильтр.
1. Снимите звездчатый болт (23/1).
 2. Снимите крышку (23/2).
 3. Снимите воздушный фильтр (23/3).
 4. Очистите воздушный фильтр мылом и водой. Не используйте бензин!
 5. Дайте воздушному фильтру высохнуть.
 6. Установите воздушный фильтр в обратном порядке.

8.1.2 Замена топливного фильтра

ВНИМАНИЕ! **Опасность повреждения двигателя.** Эксплуатация двигателя без топливного фильтра приведет к серьезному повреждению двигателя!

- Ни в коем случае не используйте устройство без топливного фильтра.
- Регулярно очищайте топливный фильтр.
- Меняйте поврежденный топливный фильтр.

1. Полностью снимите крышку с бака.
2. Имеющееся топливо слейте в подходящую емкость.
3. Проволочным крюком извлеките фильтр из бака.
4. Вращательным движением вытяните фильтр.
5. Замените фильтр.

8.1.3 Регулировка карбюратора

Карбюратор оптимально отрегулирован на заводе-изготовителе.

8.1.4 Замена свечи зажигания (24)

Зазор между электродами свечи зажигания: см. технические характеристики.

1. Затяните свечу зажигания с моментом затяжки 12-15 Нм.
2. Наденьте штекер на свечу.

8.2 Насадка-коса для травы и триммерная насадка

8.2.1 Очистка защитного щита

ℹ ПРИМЕЧАНИЕ Регулярно очищайте защитный щит, чтобы предотвратить перегрев сегментной штанги.

1. Отключите устройство.
2. Осторожно удалите обрезки с помощью отвертки или другого подобного предмета.

8.2.2 Заточка лескообрезчика (26)

1. Ослабьте крепежные винты (26/1).
2. Вкрутите лескообрезчик (26/2) в тиски и заточите его с помощью пилки. Обрабатывайте только в одном направлении.
3. Прикрепите лескообрезчик к защитному щиту (26/3) с помощью крепежных винтов. Затяните крепежные винты.

8.2.3 Замена лескообрезчика (26)

1. Ослабьте крепежные винты (26/1).

- Прикрепите новый лескообрезчик к защитному щиту (26/3) с помощью крепежных винтов. Затяните крепежные винты.

8.2.4 Замена режущего полотна

Замена режущего полотна: см. *глава 4.2.4 "Установка режущего полотна (13)", Стр. 380.*

8.3 Высоторезная насадка

8.3.1 Заправка масла для смазки пильной цепи (20)

Устройство не поставляется заправленной маслом для смазки цепи!

ВНИМАНИЕ! Опасность повреждения оборудования. Использование устройства без масла для смазки цепи приводит к повреждению пильной цепи и направляющей шины.

- Запрещается использовать устройство без масла для смазки пильной цепи.
- Перед началом выполнения работ следует заполнить масляный бак маслом для смазки цепи и в процессе работы регулярно контролировать уровень масла.
- Перед каждым использованием следует убедиться в исправном функционировании автоматической системы смазки цепи.

Срок службы и производительность резания цепи зависят от своевременной и достаточной смазки цепи. В процессе эксплуатации пильная цепь автоматически смазывается маслом.

ВНИМАНИЕ! Опасность повреждения оборудования. Использование отработанного масла для смазки цепи, которое содержит механические примеси, приводит к преждевременному износу направляющей шины и пильной цепи. В случае использования отработанного масла гарантийные обязательства производителя теряют силу.

- Запрещается использовать отработанное масло, для смазки цепи допускается использование только биоразлагаемого масла.

ВНИМАНИЕ! Опасность нанесения ущерба окружающей среде. Использование минерального масла для смазки цепи приводит к серьезному ущербу окружающей среде.

- Запрещается использовать минеральное масло, для смазки цепи допускается использование только биоразлагаемого масла.

Перед каждым использованием устройства следует проверять уровень масла и доливать масло для смазки пильной цепи в случае необходимости:

1. Проверить уровень масла в масляном баке. В смотровом окне всегда должно быть видно масло. Не допускается превышение минимального и максимального уровня масла.
2. Положить высоторез на прочную основу в горизонтальном положении.
3. Очистить поверхность вокруг пробки масляного бака (20/1).
4. Выкрутите пробку масляного бака (20/1).
5. Масляный бак следует заправлять биоразлагаемым маслом для смазки пильной цепи. Масло не должно переливаться через край!
 - Для аккуратной заправки масляного бака можно использовать воронку.
 - Не допускать попадание загрязнений в масляный бак.
6. Снова закрутите пробку масляного бака (20/1).

8.3.2 Регулировка и проверка смазки цепи

Регулировка смазки цепи

Система смазывания цепи отрегулирована на заводе-изготовителе. В зависимости от породы дерева и способа работы количество масла может варьироваться и требует корректировки.

1. Отрегулируйте смазывание цепи с помощью установочного винта, находящегося на нижней стороне устройства.

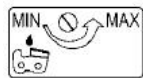

- Вращение против часовой стрелки = увеличение количества масла (MAX)
- Вращение по часовой стрелке = уменьшение количества масла (MIN)

Проверка функционирования автоматической системы смазки цепи

ВНИМАНИЕ! Опасность повреждения оборудования. Контакт с землей неизбежно приводит к затуплению режущих зубьев пильной цепи.

- Нельзя допускать контакта цепи с землей, пилу всегда следует держать на безопасном расстоянии в 20 см от земли!

1. Включить устройство.
2. Держать высоторез концом пилы в направлении картона или бумаги, расстеленных на земле.
 - Если пятно масла на картоне или бумаге увеличивается, то система смазки цепи функционирует исправно.
 - Если, несмотря на полный масляный бак, пятно масла не появляется: Очистите масловыпускное отверстие масла в устройстве и паз направляющей шины.

Если это не поможет, следует обратиться в сервисную службу.

8.3.3 Замена пильной цепи и направляющей шины

Замена пильной цепи и направляющей шины

В процессе эксплуатации устройства пильная цепь и направляющая шина подвергаются большим нагрузкам и износу. При появлении признаков нарушения исправного функционирования пильной цепи и направляющей шины, следует немедленно заменить их.

Примечание: Сменная цепь высотореза (арт. №: 112972) продается отдельно.

8.3.4 Переворачивание направляющей шины

Во избежание одностороннего износа направляющей шины ее следует переворачивать при каждой замене цепи.

8.3.5 Заточка пильной цепи

⚠ ОСТОРОЖНО! Опасность травмирования в результате обратной отдачи. Поврежденные или неправильно заточенные пильные цепи увеличивают опасность обратной отдачи! Обратная отдача может стать причиной травмирования.

- Пильную цепь следует регулярно чистить.
- Пильную цепь следует регулярно проверять на предмет повреждений. В случае необходимости цепь следует заменить.
- Если нет возможности самостоятельно заточить пильную цепь: следует обратиться в сервисный центр.

Пильную цепь необходимо заточивать в следующих случаях:

- если вместо опилок происходит выброс только древесной пыли;
- если в процессе обрезки ветки пила зацемяляется древесиной.

Для неопытных пользователей: по вопросу заточки следует обратиться к специалисту или в сервисную службу. В случае выполнения заточки своими силами, необходимо соблюдать следующие параметры. Необходимые инструменты можно приобрести в специализированных магазинах.

Тип пильной цепи	Oregon 91 P0
Круглый напильник	Ø 5,5 мм (7/32")
Расстояние между ограничителями врезания T	0,64 мм (.025")
Угол заточки	25°
Передний угол зуба пилы	60°
Длина строгальных зубьев а	мин. 3 мм

📌 ПРИМЕЧАНИЕ При заточке не снимайте много материала! Для заточки мы рекомендуем использовать станок для заточки цепи.

8.3.6 Очистка направляющей шины

1. Направляющую шину, паз направляющей шины и масловыпускное отверстие следует регулярно прочищать.

2. Заусенцы на направляющей шине, которые оставляет пильная цепь, следует регулярно зачищать плоским напильником.
3. Поворачивайте направляющую шину после каждой смены цепи/заточки цепи, чтобы избежать ее одностороннего износа.

8.3.7 Проверка и очистка цепной звездочки

Нагрузка на приводную цепную звездочку (19/2) особенно велика. Поэтому следует регулярно:

1. проверять состояние зубьев приводной звездочки на предмет износа и повреждений;
2. очищать щеткой приводную звездочку и крепление направляющей шины.

И ПРИМЕЧАНИЕ Использование устройства с изношенной или поврежденной приводной звездочкой сокращает срок службы пильной цепи. По вопросу замены звездочки следует обратиться в сервисный центр.

8.4 Кусторезная насадка

8.4.1 Смазка поворотной головки (21)

Каждые 20 часов работы смазывайте поворотную головку экологически чистой консистентной смазкой с помощью трех пресс-масленок.

9 ХРАНЕНИЕ

⚠ ПРЕДУПРЕЖДЕНИЕ! **Пожаро- и взрывоопасность.** Бензин и масло легко воспламеняемые. Возгорание может привести к серьезным травмам.

- Запрещается хранить устройство вблизи открытого пламени или источников тепла.
- Не храните устройство в помещении, где работают электроинструменты.

После каждого использования тщательно очищайте устройство и при необходимости устанавливайте все защитные крышки. Храните устройство в сухом, запираемом месте, недоступном для детей.

Если вы не намерены использовать устройство в течение более 2–3 месяцев, необходимо выполнить следующие работы, чтобы избежать повреждений:

1. Слейте топливо из бака.

2. Запустите двигатель и дайте ему поработать на холостом ходу, пока он не заглохнет.
3. Дайте двигателю остыть.
4. Выкрутите свечу зажигания с помощью свечного ключа.
5. Залейте в камеру сгорания одну столовую ложку масла для 2-тактных двигателей.
6. Чтобы распределить масло по внутренней поверхности двигателя, несколько раз медленно потяните за трос стартера.
7. Снова выкрутите свечу зажигания.
8. Очистка устройства:
 - Очистите все устройство и аксессуары мягкой щеткой или протрите обтирочным материалом. Не используйте бензин или другие растворители!
 - Нельзя мыть устройство проточной водой или аппаратом для очистки под высоким давлением.
 - Удалите грязь со всех отверстий устройства. Следите за тем, чтобы вентиляционные прорези двигателя были свободными.
 - Не допускайте попадания на ручки масла или смазки. Запрещается использовать воду, растворители и полироли.
9. Храните устройство по возможности в сухом месте.

10 ПОВТОРНЫЙ ВВОД В ЭКСПЛУАТАЦИЮ

После каждого использования тщательно очищайте устройство и при необходимости устанавливайте все защитные крышки. Храните устройство в сухом, запираемом месте, недоступном для детей.

1. Снимите свечу зажигания.
2. Быстро вытяните трос стартера, чтобы удалить оставшееся масло из камеры сгорания.
3. Очистите свечу зажигания, проверьте зазор между электродами, при необходимости замените.
4. Подготовьте устройство к работе.
5. Залейте в бак правильную топливно-масляную смесь.

11 УТИЛИЗАЦИЯ



- Использованные бензин и моторное масло не относятся к бытовому мусору. Их необходимо собирать и утилизировать отдельно!
- Перед утилизацией устройства необходимо опорожнить топливный бак и масляный бак двигателя!
- Упаковка, устройство и принадлежности изготовлены из пригодных для переработки материалов и подлежат соответствующей утилизации.

12 ДОПОЛНИТЕЛЬНАЯ ИНФОРМАЦИЯ ДЛЯ ЗНАЧЕНИЙ CO₂

В соответствии со статьей 43, абзацем 4 Регламента ЕС 2016/1628, мы обязаны предоставить значения CO₂, полученные с помощью процедуры ЕС по лицензированию типа изделия.

Значения CO₂ для двигателей Honda, полученные с помощью процедуры ЕС по лицензированию типа изделия, опубликованы в следующем документе:

<https://www.al-ko.com/shop/media/al-ko-engines/co2.pdf>.

Эти значения CO₂ являются результатом испытания основного двигателя, представляющего тип двигателя или семейства в фиксированном цикле испытаний в лабораторных условиях, и не является явной или подразумеваемой гарантией производительности для конкретного двигателя.

13 СЕРВИСНОЕ ОБСЛУЖИВАНИЕ

Если у вас есть вопросы относительно гарантии, ремонта или запасных частей, обратитесь в ближайший сервисный центр AL-KO. Адрес можно найти в Интернете по следующему адресу:

www.al-ko.com/service-contacts

14 ГАРАНТИЯ

Мы устраняем возможные дефекты материалов или производства в течение срока давности, установленного законом в отношении рекламаций по качеству, путем ремонта или замены изделия. Срок давности определяется законодательством страны, в которой было приобретено устройство.

Наше гарантийное обязательство действительно только при: Гарантия аннулируется при:

- Соблюдайте данное руководство по эксплуатации
- надлежащем обращении;
- использовании оригинальных запасных частей.
- самостоятельных попытках ремонта;
- самостоятельных технических изменениях;
- использовании не по назначению.

Гарантия не распространяется на:

- повреждения лакокрасочного покрытия, вызванные нормальным износом;
- изнашивающиеся части, обозначенные в ведомости запасных частей рамкой .

Гарантийный срок начинается после покупки первым конечным пользователем. Определяющим фактором служит дата на документе, подтверждающим покупку. Обращайтесь с настоящим сертификатом и документом, подтверждающим покупку, к своему дилеру или в ближайший авторизованный сервисный центр. Настоящий сертификат не касается гарантируемых законом прав на претензии покупателя к продавцу.

ПЕРЕКЛАД ОРИГІНАЛУ ПОСІБНИКА З ЕКСПЛУАТАЦІЇ

Зміст

1	Інформація про посібник із експлуатації.....	391	4.1.5	Встановлення ременя для перенесення на базовому агрегаті.....	398
1.1	Символи на титульній сторінці	391	4.2	Насадка-коса для трави та тримерна насадка (03,04).....	398
1.2	Умовні позначення та сигнальні слова	391	4.2.1	Установлення захисного щита (08).....	398
2	Опис пристрою	392	4.2.2	Установлення шпуньки з волосінню (11)	398
2.1	Використання за призначенням	392	4.2.3	Заміна ріжучої волосіні (12)	399
2.2	Приклади неправильного використання	392	4.2.4	Установлення ріжучого елемента (13).....	399
2.3	Залишкові ризики.....	392	4.3	Висоторізна насадка (05).....	399
2.4	Запобіжні та захисні елементи	393	4.3.1	Установка направляючої шини та пиляльного ланцюга (16-20)	399
2.5	Умовні позначення на пристрої	393	4.3.2	Регулювання натягу пиляльного ланцюга (17)	400
2.6	Візуальний опис пристрою (01-06) ..	394	4.4	Кущорізна насадка (14,15).....	400
2.7	Комплект поставки.....	394	5	Паливо та експлуатаційні матеріали	400
3	Правила техніки безпеки	394	5.1	Приготування паливної суміші	400
3.1	Загальні правила техніки безпеки ...	394	5.2	Пропорції змішування палива	400
3.1.1	Оператори	394	6	Введення в експлуатацію.....	400
3.1.2	Засоби індивідуального захисту.....	394	6.1	Підготування.....	401
3.1.3	Безпека на робочому місці	394	6.2	Запуск та зупинка двигуна (22)	401
3.1.4	Безпека людей, тварин і майна	394	7	Експлуатація	401
3.1.5	Безпека пристрою	395	7.1	Використання тримерної насадки.....	401
3.1.6	Вібраційне навантаження.....	395	7.1.1	Функція тримера	401
3.1.7	Акустичне навантаження.....	396	7.1.2	Подовження різальної волосіні (25).....	402
3.1.8	Поводження з бензином і маслом	396	7.2	Використання насадки-коси	402
3.2	Вказівки з техніки безпеки для насадки-коси та тримерної насадки.....	396	7.2.1	Запобігання віддачі	402
3.3	Вказівки з техніки безпеки для висоторіза	397	7.2.2	Косіння	402
3.4	Правила техніки безпеки при користуванні кущорізом	397	7.3	Використання висоторізної насадки.....	402
4	Складання.....	398	7.3.1	Запобігання віддачі	402
4.1	Моторний блок.....	398	7.3.2	Перевірка натягу ланцюга	403
4.1.1	Встановлення ручки (07)	398	7.4	Використання кущорізної насадки	403
4.1.2	Монтаж сегментної штанги (09,10)	398			
4.1.3	Демонтаж сегментної штанги (09,10)	398			
4.1.4	Монтаж подовжувальної труби ..	398			

8	Технічне обслуговування та догляд	403
8.1	Моторний вузол (23,24).....	403
8.1.1	Очищення повітряного фільтра (23)	403
8.1.2	Заміна паливного фільтра.....	404
8.1.3	Регулювання карбюратора	404
8.1.4	Заміна свічки запалювання (24)	404
8.2	Насадка-коса для трави та тример-на насадка	404
8.2.1	Очищення захисного щита	404
8.2.2	Заточення відрізного ножа волосіні (26).....	404
8.2.3	Заміна відрізного ножа волосіні (26)	404
8.2.4	Заміна ріжучого елемента.....	404
8.3	Висоторізна насадка	404
8.3.1	Заливання ланцюгового мастила (20)	404
8.3.2	Регулювання і перевірка змащення ланцюга.....	405
8.3.3	Заміна пиляльного ланцюга та направляючої шини	405
8.3.4	Перевертання направляючої шини.....	405
8.3.5	Заточення пиляльного ланцюга	406
8.3.6	Очищення напрямної шини	406
8.3.7	Перевірка та очищення ланцюгової зірочки	406
8.4	Кущорізна насадка	406
8.4.1	Змазування поворотної голівки (21)	406
9	Зберігання.....	406
10	Повторне введення в експлуатацію.....	407
11	Утилізація.....	407
12	Додаткова інформація для значень CO ₂	407
13	Сервісне обслуговування	407
14	Гарантія.....	408

1 ІНФОРМАЦІЯ ПРО ПОСІБНИК ІЗ ЕКСПЛУАТАЦІЇ

- Німецька версія містить оригінальний посібник із експлуатації. Всі інші мовні версії — це переклади оригінального посібника з експлуатації.
- Завжди тримайте цей посібник із експлуатації під рукою, щоб прочитати його, якщо вам знадобиться інформація про пристрій.
- Передавайте пристрій іншим особам тільки разом з цим посібником із експлуатації.
- Прочитайте та дотримуйтеся вказівок з техніки безпеки та попереджень, що містяться в цьому посібнику з експлуатації.

1.1 Символи на титульній сторінці

Умовне позначення	Значення
	Обов'язково прочитайте цей посібник із експлуатації перед введенням в експлуатацію. Це є необхідною умовою безпечної та безвідмовної роботи.
	Посібник з експлуатації
	Не використовуйте бензиновий пристрій поблизу відкритого полум'я або джерел тепла.

1.2 Умовні позначення та сигнальні слова

⚠ НЕБЕЗПЕКА! Вказує на небезпечну ситуацію, яка, якщо її не уникнути, призводить до смерті або серйозних травм.

⚠ ПОПЕРЕДЖЕННЯ! Вказує на потенційно небезпечну ситуацію, яка, якщо її не уникнути, може призвести до смерті або серйозних травм.

⚠ ОБЕРЕЖНО! Вказує на потенційно небезпечну ситуацію, яка, якщо її не уникнути, може призвести до травмування легкої та середньої тяжкості.

⚠ УВАГА! Вказує на ситуацію, яка, якщо її не уникнути, може призвести до майнового збитку.

І ПРИМІТКА Спеціальні вказівки для кращого розуміння та полегшення роботи.

2 ОПИС ПРИСТРОЮ

2.1 Використання за призначенням

З базовим пристроєм Multitool BC 260 MT можна використовувати наступне змінне обладнання:

- Подовжувальна труба (02)
- Насадка-коса (03) для стрижки густих зелених рослин та іншого подібного рослинного покриття.
- Тримерна насадка (04) призначена для зрізання трави та аналогічної рослинності.
- Висоторізна насадка (05) призначена для обрізки прямо з землі гілок і сучків на стійких деревах і великих чагарниках.
- Куцорізна насадка (06) призначена для видалення з землі тонких гілок і свіжих пагонів живоплотів і чагарників.

Базовий агрегат, а також навісні пристрої призначені виключно для використання в приватному секторі та поза приміщеннями: Будь-яке інше використання або несанкціоновані зміни та доповнення вважаються використанням не за призначенням і призводять до анулювання гарантії, а також втрати відповідності (знак CE) і відмови від будь-якої відповідальності за шкоду, завдану користувачеві або третій стороні виробника.

2.2 Приклади неправильного використання

Пристрій не призначений для комерційного використання в громадських парках, на спортивних майданчиках, у сільському та лісовому господарствах.

Дозволяється використовувати лише одну телескопічну трубу для висоторіза та куцорізної насадки, навіть якщо в наявності є декілька телескопічних труб.

Насадка-коса для трави та тримерна насадка

- Не підрізуйте куці, живоплоти, дерева або квіти.
- Не піднімайте пристрій з землі під час експлуатації.
- Не використовуйте інші засоби, окрім оригінальних ріжучих інструментів виробника (різальний елемент, шпулька з волосінню)

Висоторізна насадка

- Заборонено зрізати гілки, які розташовані прямо або під гострим кутом над оператором або іншими особами.
- Не можна використовувати пристрій, стоячи на драбині.
- Не використовуйте пристрій для розпилювання будівельних матеріалів і пластмас.
- Не використовувати старе або мінеральне масло.

Куцорізна насадка

- Не притискайте куцорізну насадку швидко і з зусиллям через гілки, які потрібно зрізати. Налаштуйте робочі рухи на швидкість пристрою.
- Не зрізайте гілки, які застряють в ножі під час роботи пристрою.
- Не можна використовувати пристрій, стоячи на драбині.
- Забороняється використовувати пристрій для стрижки і підрівнювання газонів або подрібнення матеріалів для компосту.

2.3 Залишкові ризики

Навіть за умови використання пристрою за призначенням залишаються ризики, які неможливо повністю виключити. Залежно від типу пристрою, його конструкції та умов застосування неможливо виключити наступні потенційні небезпеки:

- Шкода для здоров'я, викликана коливаннями рук і кистей, якщо пристрій використовується тривалий час або управляється та обслуговується неналежним чином.
- Небезпека опіку під час дотику до гарячих деталей.
- Ризик пожежі.

Насадка-коса для трави та тримерна насадка

- Відкидання і вдихання зрізаного матеріалу
- Нанесення порізів у разі контакту з гострими рухомими деталями ріжучої волосіні
- Небезпека травмування ніг у разі контакту з працюючим різальним інструментом на незахищених ділянках.

Висоторізна насадка

- Контакт із пиловими частинками оброблюваного матеріалу та масляного туману;
- травмування обертовими елементами пилляльного ланцюга;

- різані рани в наслідок контакту з пиляльним ланцюгом.

Кущорізна насаддка

- Контакт з падаючими та відлітаючими зрізаними гілками
- Контакт із предметами, які знаходяться під напругою
- Небезпека порізів ножем
- Травми, викликані несправністю деталей ножа

2.4 Запобіжні та захисні елементи

⚠ ПОПЕРЕДЖЕННЯ! Небезпека травмування. Несправність або відсутність запобіжних та захисних елементів можуть призвести до серйозних травм.

- Несправні запобіжні та захисні елементи слід відремонтувати.
- У жодному разі не виводьте з ладу запобіжні та захисні елементи.

2.5 Умовні позначення на пристрої

Символ	Значення
	Будьте особливо обережні під час роботи!
	Перед введенням в експлуатацію прочитайте посібник з експлуатації!
	Носіть захисну каску, захисні навушники та окуляри!

Символ	Значення
	Надягайте захисні рукавиці!
	Використовуйте неслизьке взуття!
	Небезпека: під час роботи від пристрою можуть відлітати сторонні предмети!
	Безпечна відстань від пристрою до людей, які знаходяться поблизу, має становити мінімум 15 м.
	У жодному разі не використовуйте мотокосу з пильним елементом!
	Бережись: рух по інерції.
	Безпечна відстань від пристрою до людей, які знаходяться поблизу, має становити мінімум 15 м.
	Дотримуйтеся відстані 15 м від струмопровідних кабелів!
	Гарячі поверхні. Не торкайтеся!

Символ	Значення
	Пожежонебезпека! Будьте особливо обережні під час роботи з бензином!

2.6 Візуальний опис пристрою (01-06)

Но-мер	компонента
1	Бензиновий двигун
2	Петля ременя для перенесення
3	Блокатор важеля газу
4	Важіль газу
5	Перемикач START/STOPP
6	Ручка
7	Кріплення сегментної штанги
8	Сегментна штанга
9	Захисний щит
10	Відрізний ніж волосіні
11	Ріжуча головка
12	Ріжучий елемент

2.7 Комплект поставки

Комплект поставки включає в себе перелічені позиції. Перевірте наявність всіх позицій:

- Multitool
- Насадка-коса для трави та тримерна насадка
- Висоторізна насадка
- Кущорізна насадка
- Подовжувальна труба
- Ремінь для перенесення
- Комплект інструментів: шестигранний ключ, свічковий ключ, гайковий ключ, шплінт і напилек

3 ПРАВИЛА ТЕХНІКИ БЕЗПЕКИ

3.1 Загальні правила техніки безпеки

- Перевірте машину на можливі пошкодження:
 - Переконайтеся, що рухливі деталі працюють бездоганно, не заклинюють, і що деталі не пошкоджені. Усі деталі мають бути правильно змонтовані та

відповідати всім умовам для забезпечення справної роботи.

- Пошкоджені або нечитабельні попереджувальні наклейки підлягають заміні.
- Не залишайте інструмент встановленим! Завжди перед включенням перевіряйте, що всі інструменти видалені.
- Не проводьте на пристрої ремонтних робіт, не наведених у главі «Техобслуговування», а зверніться одразу до виробника або до уповноваженої сервісної служби.
- Ремонт пристрою має проводитися виробником або його сервісною службою.

3.1.1 Оператори

- Особам, які не досягли 16-річного віку або не ознайомлені з посібником з експлуатації, заборонено використовувати пристрій. Дотримуйтеся всіх місцевих норм безпеки щодо мінімального віку оператора.
- Не використовуйте прилад, перебуваючи під впливом алкоголю, наркотичних речовин або медикаментів.

3.1.2 Засоби індивідуального захисту

- Щоб уникнути травм голови і кінцівок, а також пошкодження органів слуху, необхідно носити відповідний одяг і засоби захисту.
- До засобів індивідуального захисту належать:
 - Захисний шолом, захисні окуляри та респіратор
 - довгі штани та міцне взуття.
 - Під час технічного обслуговування та догляду: захисні рукавиці.

3.1.3 Безпека на робочому місці

- Працюйте тільки за денного світла або яскравого штучного освітлення.
- Перед виконанням робіт на небезпечних об'єктах видаліть із робочої зони, наприклад, гілки, уламки скла та шматки металу, каміння.
- Зверніть увагу на вашу стійкість.

3.1.4 Безпека людей, тварин і майна

- Використовуйте пристрій лише для тих завдань, для яких він передбачений. Нецільове використання може призвести до травм і матеріальних збитків.
- Не викайте пристрій, якщо в робочій зоні перебувають люди та тварини.

- Тримайте пристрій на безпечній відстані від людей та тварин або вимкніть його в разі наближення людей або тварин.
- Не спрямовуйте вихлопний газовий струмінь двигуна на людей і тварин, а також на займисті речовини і предмети.
- Не торкайтеся решітки повітрязабірника і вентиляційної решітки, якщо двигун працює. Деталі пристрою, що обертаються, можуть завдавати травми.
- Завжди вимикайте пристрій, коли він вам не потрібен, наприклад у разі зміни робочої зони, проведення робіт з техобслуговування та догляду, під час заповнення бензо-масляної суміші.
- Негайно вимикайте пристрій у разі нещасного випадку, щоб запобігти подальшим травмам і матеріальним збиткам.
- Не використовуйте пристрій зі зношеними або пошкодженими деталями. Зношені або пошкоджені деталі можуть призвести до серйозних травм.
- Зберігайте пристрій у недоступному для дітей місці.

3.1.5 Безпека пристрою

- Використовуйте пристрій тільки за таких умов:
 - якщо він не забруднений;
 - якщо він не пошкоджений;
 - якщо всі елементи керування працюють справно.
- Усі ручки пристрою мають бути сухими й чистими.
- Не перевантажуйте прилад. Він призначений для виконання легких робіт у приватному секторі. Перевантаження призводить до порушень нормальної роботи.
- Не використовуйте пристрій зі зношеними або пошкодженими деталями. Завжди замінюйте всі несправні деталі на оригінальні запасні частини від виробника. Якщо пристрій експлуатується зі зношеними або пошкодженими деталями, до виробника не можуть бути заявлені гарантійні вимоги.

3.1.6 Вібраційне навантаження

- Небезпека через вібрацію
Фактичне значення вібраційної емісії під час використання пристрою може відрізнятися від заявленого виробником значення. Спостерігайте за наведеними нижче фак-

торами впливу до або під час використання:

- Чи використовується пристрій за призначенням?
- Чи матеріал розрізаний або оброблений правильно?
- Чи пристрій перебуває в робочому стані?
- Чи правильно загострений або встановлений різальний інструмент?
- Чи встановлені кронштейни і, якщо потрібно, додаткові вібраційні ручки, і чи щільно вони з'єднані з пристроєм?
- Експлуатуйте пристрій тільки з частотою обертання двигуна внутрішнього згоряння, необхідною для виконання окремої роботи. Уникайте максимальної частоти обертання, щоб знизити рівень шуму і вібрації.
- Через неправильну експлуатацію та технічне обслуговування шум і вібрація пристрою можуть підвищитися. Це завдає шкоди здоров'ю людини. У таких випадках негайно вимкніть пристрій і зверніться за його ремонтом в авторизований сервісний центр.
- Ступінь вібраційного навантаження залежить від виконуваної роботи або використання пристрою. Оцініть і встановіть відповідні перерви в роботі. У результаті вібраційне навантаження протягом усього робочого часу буде значно знижено.
- Тривала експлуатація пристрою наражає оператора на вібрації та може викликати проблеми з кровообігом (симптом «білого пальця»). Щоб зменшити цей ризик, носіть рукавиці та тримайте руки в теплі. У разі виявлення симптому «білого пальця» негайно зверніться до лікаря. До цих симптомів належать: оніміння, втрата чутливості, поколювання, свербіж, біль, слабкість, зміна кольору або стану шкіри. Зазвичай ці симптоми впливають на пальці, руки або пульс. За низьких температур (приблизно нижче 10 °C) ризик зростає.
- Робіть під час робочого дня тривалі перерви, щоб відпочити від шуму і вібрацій. Плануйте свою роботу так, щоб розділити експлуатацію пристроїв, які створюють сильні вібрації, на кілька днів.
- Якщо ви відчуваєте дискомфорт або якщо виникає дисхромія шкіри під час використання пристрою в руках, негайно припи-

ніть роботу. Встановіть достатні перерви в роботі. Робота без достатніх перерв може призвести до місцевої вібраційної хвороби.

- Мінімізуйте ризик впливу вібрації. Виконуйте обслуговування пристрою відповідно до інструкцій в посібнику з експлуатації.
- Якщо обладнання використовується часто, зверніться до дилера, щоб придбати анти-вібраційні аксесуари (наприклад, ручки).
- У плані роботи визначте, як можна обмежити вібраційне навантаження.

3.1.7 Акустичне навантаження

Деякого акустичного навантаження, спричиненого цим пристроєм, не можна уникнути. Виконуйте шумні роботи у встановлені і визначені терміни. За потреби слід враховувати вказівки щодо «тихих годин» і обмежувати тривалість роботи найбільш необхідною. Для забезпечення особистого захисту та захисту осіб, які перебувають поблизу, необхідно носити навушники.

3.1.8 Поводження з бензином і маслом

- Вибухо- та пожежонебезпека:
Витік бензо-повітряної суміші призводить до виникнення вибухонебезпечної атмосфери. Займання, вибух і пожежа можуть виникнути в результаті неправильного поведіння з пальником та призвести до серйозних травм і навіть смерті. Дотримуйтеся таких вказівок:
 - Не паліть під час поведіння з бензином.
 - Працюйте з паливом лише на відкритому повітрі, а не в приміщенні.
 - Обов'язково дотримуйтеся перелічених нижче норм поведінки.
- Транспортуйте та зберігайте бензин та масло тільки у призначених для цього каністрах. Переконайтеся, що у дітей немає доступу до бензину та масла, яке ви зберігаєте.
- Щоб уникнути забруднення ґрунту (охорона довкілля), зробіть усе можливе, щоб уникнути протікання бензину та масла під час заповнення на землю. Для заповнення використовуйте лійку.
- У жодному разі не заправляйте пристрій у закритих приміщеннях. Є імовірність накопичення пари бензину і як наслідок спалаху чи навіть вибуху.

- Негайно витріть пролитий бензин з пристрою та ґрунту. Перед утилізацією ганчірок, які ви використовували для витирання бензину, дайте їм висохнути у місці, яке добре провітрюється. В іншому разі можливе раптове самозаймання.
- У разі пролиття бензину виникають пари бензину. Тому не запускайте пристрій в тому ж місці, а лише на відстані не менше 3 м від нього.
- Уникайте потрапляння мінерального масла на шкіру. Не вдихайте пару бензину. Перед заправлінням пристрою завжди надягайте захисні рукавиці. Регулярно змінюйте та очищайте захисний одяг.
- Стежте, щоб бензин не потрапив на ваш одяг. У разі потрапляння бензину на одяг негайно переодягніться.
- У жодному разі не заправляйте пристрій під час роботи двигуна і тоді, коли він гарячий.

3.2 Вказівки з техніки безпеки для насадки-коси та тримерної насадки

- Керуйте пристроєм, тримаючи його двома руками.
- Тримайте руки й ноги на безпечній відстані від ріжучого елемента, особливо в момент запуску двигуна.
- Після вимкнення двигуна необхідно дочекатися припинення обертання ріжучого елемента.
- Залишки зрізаної трави можна видаляти тільки після повної зупинки двигуна та припинення обертання ріжучого елемента.
- Задля уникнення різаних ран забороняється торкатися ножа для обрізки волосіні голими руками.
- Після витягування нової порції волосіні пристрій можна включати, тільки якщо він знаходиться в нормальному робочому положенні.
- Забороняється використовувати металеву ріжучу волосінь!
- Захисний щит, ріжучий елемент і двигун повинні завжди бути очищені від залишків скошеної трави.
- Особи, які раніше не працювали з тримером, повинні спочатку навчитися поводитися з пристроєм з вимкненим двигуном.

- Під час роботи на схилі:
 - Не працюйте на гладкому і слизькому схилі.
 - Під час косіння рухайтесь тільки поперек схилу, у жодному разі не вниз і не вгору!
 - Завжди слід стояти нижче ріжучого пристрою.
- Після контакту зі стороннім предметом:
 - Вимкніть двигун.
 - Перевірте пристрій на наявність пошкоджень.
- Щільно притисніть ріжучий елемент так, щоб він не ослабився і не випав під час роботи.
- Ніколи не використовуйте пристрій поблизу легкозаймистих рідин або газів. Вибухо- і пожежонебезпечно!

3.3 Вказівки з техніки безпеки для висоторіза

- При обрізанні гілок висоторіз можна піднімати з максимальним кутом нахилу 60°. При більшому куті нахилу користувач опиняється в зоні падіння спилианих гілок. Користувач завжди повинен знаходитися поза цією зоною.
- Користувач повинен передбачити можливі шляхи відходу в разі падіння гілок. Цей шлях не повинен бути захищений перешкодами, наприклад, у вигляді відпиляних гілок або слизьких ділянок ґрунту, які можуть перешкодити ухилитися від падаючих гілок.
- Завжди слід триматися на безпечній відстані від людей, тварин, предметів або будівель, що знаходяться поблизу. Така відстань повинна бути мінімум в 2,5 рази більша за довжину гілки, що має бути відрізна. Якщо дотримання такої дистанції неможливе, гілку слід відрізати по частинах.
- Не слід намагатися відрізати гілку, діаметр якої перевищує довжину направляючої шини.
- Не намагайтеся потрапити у вже наявне пропилювання.
- Не використовуйте гілкоріз для підйому і пересування деревини.
- Стежте за тим, щоб у дереві не було сторонніх предметів (цвяхів тощо).
- Необхідно стежити за тим, щоб рухомі гілки та інші предмети не потрапляли до пиляного ланцюга. Якщо це станеться, слід негайно вимкнути висоторіз.
- Вимкніть базовий агрегат і надіньте захисний кожух на пильний ланцюг під час:
 - технічного огляду, регулювання та очищення;
 - виконання робіт з направляючою шиною та ланцюгом;
 - перерви у використанні;
 - транспортування
 - розміщення на зберігання;
 - технічного обслуговування та ремонту;
 - в разі небезпеки.
- Дотримуватися небезпечної відстані мінімум 15 м до наземних електричних ліній.

3.4 Правила техніки безпеки при користуванні кущорізом

- Перед обрізанням огляньте живоплоти і куці на предмет прихованих сторонніх предметів, наприклад дротів, дротяних огорож, ліній електропередач, садових інструментів, пляшок, і видаліть їх.
- Переміщайте і транспортуйте пристрій так, щоб люди і тварини не могли торкнутися ножа. Перед транспортуванням надягніть на ніж захисний чохол.
- Не тримайте зрізані гілки під час експлуатації.
- Вимкніть пристрій та дочекайтеся, доки ніж не зупиниться, перш ніж видалити застряглі гілки.
- Не використовуйте кущоріз для підйому або згрібання деревини чи інших предметів.
- Вимкніть базовий агрегат і надіньте захисний кожух на пильний ланцюг під час:
 - технічного огляду, регулювання та очищення;
 - роботи з ножем;
 - перерви у використанні;
 - транспортування
 - розміщення на зберігання;
 - технічного обслуговування та ремонту;
 - в разі небезпеки.
- Дотримуватися небезпечної відстані мінімум 15 м до наземних електричних ліній.

4 СКЛАДАННЯ

⚠ ПОПЕРЕДЖЕННЯ! Небезпека через неповний монтаж! Використання пристрою, змонтованого не в повному обсязі, може привести до серйозних травм.

- Експлуатуйте пристрій лише тоді, коли він повністю зібраний!
- Перед увімкненням перевірте наявність і функціональність всіх запобіжних і захисних пристроїв!

4.1 Моторний блок

4.1.1 Встановлення ручки (07)

1. Установіть нижню частину ручки (07/1) на гумову манжету на трубі моторного вузла.
2. Насадіть ручку (07/1) на нижню частину ручки (07/2) і закріпіть обидві деталі за допомогою болтів.

4.1.2 Монтаж сегментної штанги (09,10)

На сегментній штанзі кріпляться насадки.

1. Послабте (09/a) стопорну гайку (09/1) і злегка витягніть (09/b) шплінт (09/2).
2. Вставте сегментну штангу (10/1) до упору в кріплення сегментної штанги (10/2).
3. Знову відпустіть шплінт (09/2) і зафіксуйте (09/c) сегментну штангу (10/1) стопорною гайкою (09/1).

4.1.3 Демонтаж сегментної штанги (09,10)

1. Послабте (09/a) стопорну гайку (09/1) і злегка витягніть (09/b) шплінт (09/2).
 2. Витягніть (10/b) сегментну штангу (10/1) з кріплення сегментної штанги (10/2).
- ⇒ Тепер можна зберігати Multitool BC 260 MT у компактному вигляді.

4.1.4 Монтаж подовжувальної труби

ⓘ ПРИМІТКА Використовуйте подовжувальну трубу тільки з висоторізом і кушорізно-насадкою.

1. Монтаж / демонтаж подовжувальної труби (02) виконується так само, як монтаж/демонтаж сегментної штанги див. розділ 4.1.2 "Монтаж сегментної штанги (09,10)", сторінка 398.

4.1.5 Встановлення ремня для перенесення на базовому агрегаті

Ремінь для перенесення з комплекту навісного пристрою передає навантаження від насадки,

подовжувальної труби та базового агрегату на верхню частину тіла.

1. Навісьте ремінь для перенесення через плече.
2. Навісьте гаки карабіна ременя для перенесення через петлі на пристрої.
3. Переміщаючи пряжку ременя для перенесення, відрегулюйте довжину ременя для перенесення так, щоб увесь пристрій було зручно переносити.
4. Виконайте кілька робочих рухів із вимкненим пристроєм, щоб перевірити довжину ременя. За потреби відрегулюйте довжину ременя.

- Насадка-коса для трави або тримерна насадка мають рухатися паралельно землі.

4.2 Насадка-коса для трави та тримерна насадка (03,04)

4.2.1 Установлення захисного щита (08)

ⓘ ПРИМІТКА Захисний щит захищає користувача від предметів, які можуть бути відкинуті. Вбудований у захисний щит ніж (відрізний ніж) автоматично відрізає ріжучу волосінь на оптимальну довжину.

1. Підкладіть металеві пластинки (08/1) під захисний щит (08/2).
2. Зафіксуйте 4 болтами (08/3) на сегментній штанзі.

4.2.2 Установлення шпильки з волосінню (11)

⚠ ПОПЕРЕДЖЕННЯ! Небезпека травмування в результаті ослаблення деталей пристрою. Під час експлуатації ослаблені деталі пристрою можуть привести до серйозних травм.

- Прикріпіть ріжучі інструменти так, щоб вони не могли від'єднатися під час роботи.

1. У разі монтажу: Зніміть ріжучий елемент див. розділ 4.2.4 "Установлення ріжучого елемента (13)", сторінка 399.
2. Надягніть опорний диск (11/1) на спрямовуючий стрижень (11/2) приводного вала.
3. Вставте шестигранний ключ (11/3) в отвір опорного диска (11/1), щоб зафіксувати його.
4. Пригвинтіть ріжучу головку (11/4) на приводний вал і затягніть її. **Ліва різьба! За-**

тягуйте шпульку з волосінню в напрямку проти годинниковою стрілкою!

4.2.3 Заміна ріжучої волосіні (12)

1. Поверніть поворотну кнопку так (12/1), щоб стрілки (12/2, 12/3) сумістилися.
2. Вставте ріжучу волосінь в отвір (12/4) так, щоб її довжина була однаковою з обох сторін ріжучої головки.
3. Вставте ріжучий волосінь в ріжучу головку: Повертайте поворотну кнопку (12/1) відповідно до стрілок (12/5) до тих пір, поки ріжуча волосінь не виступатиме приблизно на 10 см з обох сторін ріжучої головки.

4.2.4 Установлення ріжучого елемента (13)

⚠ ПОПЕРЕДЖЕННЯ! Небезпека травмування в результаті ослаблення деталей пристрою. Під час експлуатації ослаблені деталі пристрою можуть привести до серйозних травм.

- Прикріпіть ріжучі інструменти так, щоб вони не могли від'єднатися під час роботи.
1. У разі монтажу: Зніміть ріжучу голівку див. розділ 4.2.2 "Установлення шпульки з волосінню (11)", сторінка 398.
 2. Зніміть маленький кожух зі захисного щита.
 3. Вийміть шплінт (13/8) і зніміть фланець (13/5).
 4. Укладіть ріжучий елемент (13/4) на опорний диск (13/2) так, щоб отвір ріжучого елемента знаходився точно на направляючій окружності опорного диска.
 5. Надіньте фланець (13/5) на ріжучий елемент пласкою стороною в бік ножа.
 6. Затягніть кріпильну гайку (13/7) на спрямовуючому стрижні приводного валу (13/1). Для цього вставте шестигранний ключ (13/3) в передбачений для цього отвір і затягніть вліво.
 7. Закріпіть кріпильну гайку (13/7) за допомогою шплінта (13/8).
 8. Знову встановіть маленький кожух на захисний щит.

4.3 Висоторізна насадка (05)

4.3.1 Установка направляючої шини та пиляльного ланцюга (16-20)

⚠ ОБЕРЕЖНО! Небезпека травмування пиляльним ланцюгом. Ріжучі кромки пиляльного ланцюга дуже гострі, тому контакт з ланцюгом може стати причиною різаних ран. Перед виконанням будь-яких видів робіт з ланцюгом необхідно:

- Вимкніть двигун.
 - надіти захисні рукавички.
1. Відкрутити (16/a) кріпильну гайку (16/1) кришки ланцюгової зірочки (16/2). Відкрутити кріпильну гайку, зніміть кришку ланцюгової зірочки.
 2. За допомогою викрутки на комбінованому гайковому ключі відкрутіть болт натягу ланцюга (17/1). Обертайте натяжний болт ланцюга проти годинникової стрілки, поки натяжна цапфа ланцюга (17/2) не опиниться на задньому кінці різьби.
 3. Накласти пиляльний ланцюг:
 - Зубці (18/1) пиляльного ланцюга (18/2), які повинні розташовуватися зверху на верхівці направляючої шини, підтягнути (18/a) до верхівки направляючої шини (18/3).
Примітка. Стежити за правильним напрямком ходу ланок!
 - Пиляльний ланцюг (18/2) укладіть у ланцюговий паз (18/4) направляючої шини та поверніть ланцюг так, щоб весь ланцюг лежав на шині.
 4. Направляючу шину з укладеною ланцюгом накласти на корпус:
 - пиляльний ланцюг (19/1) надіти на ланцюгову зірочку (19/2).
 - Направляючу шину (19/3) розмістіть так, щоб напрямні цапфи (19/4) потрапили до прорізу (19/5) направляючої шини.
 - Направляючу шину (19/3) розмістіть так, щоб цапфа натягу ланцюга (19/6) потрапила в обидва отвори натягу ланцюга.
 - Пиляльний ланцюг (19/1) розмістіть так, щоб він перебував у пазу направляючої шини (19/3) та був надітим на ланцюгову зірочку (19/2).

5. Встановіть кришку ланцюгової зірочки (16/2) та зафіксуйте (16/b) кріпильною гайкою (16/1).
6. Встановіть на місце кожух (16/2) і затягніть кріпильну гайку (16/1) від руки.
7. Натягніть пиляльного ланцюга.

4.3.2 Регулювання натягу пиляльного ланцюга (17)

І ПРИМІТКА Пиляльний ланцюг правильно натягнутий, якщо він:

- прилягає до нижньої сторони напрямної шини і повертається рукою,
- підіймається всередині напрямної шини на 3-4 мм.

1. Легко звільніть кріпильну гайку кришки.
2. Для регулювання натягу ланцюга використовуйте викрутку на комбінованому гайковому ключі:
 - Збільшити натяг пиляльного ланцюга: болт натягу ланцюга (17/1) закрутити за годинниковою стрілкою (17/a).
 - Зменшити натяг пиляльного ланцюга: Закрутіть (17/b) болт натягу ланцюга (17/1) проти годинникової стрілки.
3. Перевірити натяг ланцюга (див. розділ 7.3.2 "Перевірка натягу ланцюга", сторінка 403). У разі необхідності повторити попередній крок.

4.4 Куцорізна насадка (14,15)

Для найкращої роботи нахил куцорізальної насадки можна регулювати.

1. Ослабте регулювальний важіль (14/1).
2. Нахиліть пристрій у потрібне положення (14/a).
3. Затягніть регулювальний важіль (14/1).
4. Перед роботою зніміть (15/a) захисні планки (15/1).

5 ПАЛИВО ТА ЕКСПЛУАТАЦІЙНІ МАТЕРІАЛИ

УВАГА! Небезпека пошкодження двигуна. Чистий бензин може привести до пошкодження та повної відмови двигуна. В цьому разі виробнику не можуть бути заявлені будь-які претензії по гарантії.

- Завжди використовуйте двигун з бензо-масляною сумішшю в установленому коефіцієнті змішування.

Дотримуйтеся правил техніки безпеки див. розділ 3.1.8 "Поводження з бензином і маслом", сторінка 396.

- Завжди надійно закривайте кришку бака
- Якщо витік бензин:
 - не запускайте двигун;
 - не вмикайте запалювання;
 - Очистіть пристрій
 - дайте залишок палива випаруватися

5.1 Приготування паливної суміші

І ПРИМІТКА Використовуйте паливо тільки в пропорції 25:1. Рекомендується використовувати паливо з часткою біоетанолу <5%.

1. Згідно з таблицею налейте бензин і мастило для 2-тактних двигунів у відповідну ємність.
2. Ретельно змішайте обидва компоненти.

5.2 Пропорції змішування палива

Змішування	Бензин [літри]	Масло [мілілітри]
25 частин бензину:	1 л	40 мл
	3 л	120 мл
1 частина масло для 2-тактних двигунів	5 л	200 мл

6 ВВЕДЕННЯ В ЕКСПЛУАТАЦІЮ

І ПРИМІТКА Перевіряйте пристрій на предмет пошкоджень перед щоденним введенням в експлуатацію, після падіння або інших взаємодій. Забезпечте його ремонт перед використанням.

- У разі незакріпленого, пошкодженого або зношеного різального інструменту і/або кріпильних деталях використання пристрою заборонено!
- Накиньте плечовий ремінь на ліве плече і зачепіть ремінь за петлю на моторному вузлі (01/2)
- Займіть стійке положення.
- Завжди використовуйте різальні ножі тільки із захисним щитом.
- Дотримуйтеся національних положень, що регламентують допустимий час роботи
- Завжди дотримуйте інструкцій з експлуатації виробника двигуна

- Перед використанням перевірте різальний інструмент на пошкодження і тріщини, у разі необхідності замініть пошкоджені або зношені деталі оригінальними запасними частинами

6.1 Підготування

Положення важеля підкачки



Холодний пуск

Якщо двигун холодний, тобто якщо він не експлуатувався понад 5 хвилин, виконують «холодний пуск».

Гарячий пуск

Коли двигун все ще прогрітий, тобто незабаром після вимкнення, виконують «гарячий пуск». Підкачка не використовується.

6.2 Запуск та зупинка двигуна (22)

⚠ НЕБЕЗПЕКА! Загроза життю через отруєння. Вихлопні гази двигуна містять окис вуглецю, що може вбити людину через кілька хвилин.

- У жодному разі не використовуйте двигун в закритих приміщеннях, а тільки на вулиці.
- Не вдихайте відпрацьовані гази двигуна.
- Вимикайте двигун, якщо ви відчуваєте нудоту, запаморочення або слабкість під час використання пристрою. негайно зверніться до лікаря.

Запуск двигуна

i **Перед тим, як приступити до роботи, укоротіть ріжучу волосінь до 13 см, щоб не переважувати двигун.**

Холодний пуск

1. Переведіть вимикач START/STOPP (22/4) у положення START (Запуск).
2. Переведіть важіль підкачки (22/1) у положення підкачки (CHOKE).
3. Кілька разів (10x) натисніть на паливний насос (22/3), поки в насосі підкачки не з'явиться бензин/піна.
4. Сильно притисніть пристрій до землі рукою.

5. Повільно тягніть трос стартера (22/2) до появи опору та потім витягніть його швидко та потужно. Не витягуйте трос стартера повністю і повільно відведіть ручку стартера назад, щоб трос правильно змотувався.
6. Повторюйте цю процедуру, поки двигун не запрацює з характерним звуком.
7. Переведіть важіль підкачки в положення RUN, щойно двигун запуститься.
8. Витягуйте трос стартера, доки двигун не запуститься.
9. Якщо двигун не запускається, повторіть етапи 1-8.
10. У разі відпускання важеля газу двигун працює на холостому ході.

Гарячий пуск

1. Переведіть вимикач START/STOPP (22/4) у положення START (Пуск).
 2. Встановіть важіль підкачки (22/1) на RUN (Робота).
 3. Заблокуйте важіль газу (22/6), як описано в розділі «Холодний пуск».
 4. Швидко потягніть трос стартера (22/2) не більше 6 разів — двигун запуститься. Утримуйте важіль газу (22/6) повністю натиснутим, поки двигун не стане працювати спокійно.
- Двигун не запускається:
 - Встановіть важіль підкачки (22/1) на RUN (Робота).
 - Витягніть трос стартера (22/2) 5 разів.
 - Двигун знову не запускається:
 - Зачекайте 5 хвилин і потім повторіть спробу з повністю натиснутим важелем газу

Зупинка двигуна

1. Відпустіть важіль газу (22/6), щоб двигун працював на холостому ході.
2. Переведіть вимикач START/STOPP (22/4) у положення STOPP (Вимкнути).

7 ЕКСПЛУАТАЦІЯ

Під час косіння та різання завжди працюйте у верхньому діапазоні частоти обертання.

7.1 Використання тримерної насадки

7.1.1 Функція тримера

- Трохи нахиліть пристрій вперед і рівномірно, не поспішаючи, водіть зліва направо.

- Найкращий результат досягається під час косіння сухої трави.
- Не косіть у безпосередній близькості від стін і кам'яних плит, в іншому випадку ріжуча волосін сильно зношується.
- Косіть високу траву і густі зарості поетапно, щоб не забивати шпульку.
- Вибирайте частоту обертання двигуна і глибину різання відповідно до конкретних умов. У разі дуже низьких обертів двигуна чагарник може заплутатися або застрягти в різальному інструменті.
- Якщо трава, гілки чи інші предмети застрягають у різальному інструменті або від пристрою виходять незвичайні вібрації, негайно вимкніть двигун і перевірте пристрій.
- Блокування кутового редуктора може призвести до пошкодження муфти.
- Ріжуча волосін продовжує працювати за інерцією після відключення шпульної насадки. Перед повторним включенням пристрою почекайте, поки волосін зупиниться.
- Коли котушка з волосінню порожня, направте нову волосін.
- Косіть високу траву і густі зарості поетапно. Спочатку косіть верхню частину трави, переміщаючи пристрій вправо. Потім, переміщаючи пристрій у протилежному напрямку, косіть нижню частину.
- При роботах на схилі косіть смугами. Скосіть одну смугу паралельно схилу, потім по скошеній ділянці відійдіть назад і косіть наступну смугу.
- Вибирайте частоту обертання двигуна і глибину різання відповідно до конкретних умов. У разі дуже низьких обертів двигуна чагарник може заплутатися або застрягти в різальному інструменті.
- Якщо трава, гілки чи інші предмети застрягають у різальному інструменті або від пристрою виходять незвичайні вібрації, негайно вимкніть двигун і перевірте пристрій.
- Блокування кутового редуктора може призвести до пошкодження муфти.
- Ніколи не видаляйте застряглі обрізки, якщо різальний ніж працює. Почекайте, поки ніж зупиниться.
- Якщо ніж затупився, зламався або деформувався, замініть його оригінальною запасною частиною.

7.1.2 Подовження різальної волосіні (25)

І ПРИМІТКА Відрізний ніж на захисному щиті відрізає волосін на допустиму довжину.

Під час експлуатації пристроєм ріжуча волосін коротшає та розщеплюється.

- Ріжуча головка (25/1) повинна час від часу торкатися газону (25/а). Внаслідок цього відбувається подача додаткової порції ріжучої волосіні зі шпульки та автоматичне підрізання відрізним ножем (25/2) розщеплених кінців волосіні.

7.2 Використання насадки-коси

7.2.1 Запобігання віддачі

- Слідкуйте за стійким положенням. Розставте ноги так, щоб вам було зручно, і завжди будьте готові до віддачі.
- Перед початком різання різальний інструмент має досягти повної частоти обертання.

7.2.2 Косіння

- Злегка нахиліть пристрій вперед і рівномірно, не поспішаючи, водіть його справа наліво. Так зрізаний матеріал буде падати на вже викошену поверхню.

7.3 Використання висоторізної насадки

7.3.1 Запобігання віддачі

При неналежній роботі гілкорізальною пилкою можлива віддача. Щоб уникнути цього, зробіть таке:

- Завжди міцно тримайте гілкоріз обома руками.
- Починайте різати тільки з працюючим пиляльним ланцюгом.
- Для кращого контролю ріжте нижньою кромкою направляючої шини. При цьому підводьте гілкоріз якомога більш плоско.
- Ніколи не пиляйте кінцем направляючої шини.
- Під час пиляння верхньою кромкою можлива віддача пилки, якщо пиляльний ланцюг затискається або натикається на твердий предмет у дереві.
- Працюйте тільки правильно заточеним і натягнутим пиляльним ланцюгом.

7.3.2 Перевірка натягу ланцюга

⚠ ОБЕРЕЖНО! **Небезпека травмування при сході пиляльного ланцюга!** Слабко натягнутий ланцюг може зіскочити під час роботи та призвести до травми.

- Постійно контролюйте натяг ланцюга. Натяг ланцюга ослабкий, коли робочі ланки виступають з канавки на нижній стороні на прямої шини.
- Натягуйте ланцюг, коли натяг ланцюга за слабкий.

Слід регулярно перевіряти натяг ланцюга, тощо що нові ланцюги теж розтягуються.

1. Пиляльний ланцюг слід злегка відтягнути вниз і при цьому перевірити:
 - У холодному стані: ланцюг натягнуто правильно, якщо по центру направляючої шини його можна відтягнути на 3–4 мм і повернути на шині вручну. В процесі експлуатації при нагріванні пиляльний ланцюг подовжується та провисає.
 - Головні ланки пиляльного ланцюга не повинні виступати з канавки на нижній стороні напрямної шини, в іншому випадку ланцюг може зіскочити.
2. У разі необхідності пиляльний ланцюг слід підтягнути див. *розділ 4.3.2 "Регулювання натягу пиляльного ланцюга (17)", сторінка 400.*

7.4 Використання кущорізної насадки

- Нахиліть кущоріз в потрібне положення.
- Максимальний діаметр матеріалу, який різеться, залежить від породи, віку, вмісту вологі і твердості дерева. Тому перед різкою укоротіть дуже товсті гілки кущорізальними ножицями на відповідну довжину.
- Завдяки двосторонньому ножу кущоріз можна водити вперед і назад, а також маятниковими рухами з одного боку в інший.
- Спочатку обробіть бічні сторони огорожі, а тільки потім — верхню крайку.
- Обробляйте огорожу знизу вгору.
- Надайте огорожі форму у вигляді трапеції. Це дозволить запобігти облісінню нижньої частини огорожі через нестачу світла.
- Натягніть шнур по всій довжині огорожі, якщо необхідно підрізати верхню крайку огорожі рівно.

8 ТЕХНІЧНЕ ОБСЛУГОВУВАННЯ ТА ДОГЛЯД

⚠ ПОПЕРЕДЖЕННЯ! **Небезпека порізів!** Небезпека отримання різаних ран під час контакту з гострими рухомими деталями пристрою і ріжучим інструментом.

- Завжди вимикайте пристрій перед технічним і сервісним обслуговуванням та очищенням.
- Завжди носіть захисні рукавиці під час технічного обслуговування, догляду та очищення.
- Слід берегти пристрій від впливу води або вологі.
- Очищайте пластикові деталі тканиною та не використовуйте миючі засоби або розчинники.
- Перевірте електричні контакти на наявність корозії, за потреби контакти слід зачистити металевією щіткою та обробити спреєм для електричних контактних з'єднань.

8.1 Моторний вузол (23,24)

8.1.1 Очищення повітряного фільтра (23)

УВАГА! **Небезпека пошкодження двигуна.** Експлуатація двигуна без повітряного фільтра призведе до серйозного пошкодження двигуна!

- У жодному разі не використовуйте пристрій без повітряного фільтра.
 - Регулярно очищайте повітряний фільтр.
 - Замініть пошкоджений повітряний фільтр.
1. Видаліть зірчастий болт (23/1).
 2. Зніміть кришку (23/2).
 3. Зніміть повітряний фільтр (23/3).
 4. Очистіть повітряний фільтр милом і водою. Не використовуйте бензин!
 5. Дайте повітряному фільтру висохнути.
 6. Встановіть повітряний фільтр у зворотному порядку.

8.1.2 Заміна паливного фільтра

УВАГА! Небезпека пошкодження двигуна.

Експлуатація двигуна без паливного фільтра призведе до серйозного пошкодження двигуна!

- У жодному разі не використовуйте пристрій без паливного фільтра.
- Регулярно очищайте паливний фільтр.
- Замініть пошкоджений паливний фільтр.

1. Зніміть кришку з бака.
2. Злийте все пальне у придатну ємність.
3. Дротяним гачком витягніть фільтр із бака.
4. Обертальним рухом зніміть фільтр.
5. Замініть фільтр.

8.1.3 Регулювання карбюратора

Карбюратор оптимально відрегульований на заводі.

8.1.4 Заміна свічки запалювання (24)

Зазор між електродами свічки запалювання див. у технічних характеристиках.

1. Затягніть свічку запалювання з моментом 12-15 Н·м.
2. Встановіть штекер на свічку.

8.2 Насадка-коса для трави та тримерна насадка

8.2.1 Очищення захисного щита

f ПРИМІТКА Регулярно очищайте захисний щит, щоб запобігти перегріванню сегментної штанги.

1. Відключіть пристрій.
2. Обережно видаліть залишки скошеного матеріалу викруткою або аналогічним інструментом.

8.2.2 Заточення відрізного ножа волосіні (26)

1. Ослабте кріпильні гвинти (26/1).
2. Закріпіть відрізний ніж волосіні (26/2) у лещатах і заточіть його плоским напилком. Обробляйте тільки в одному напрямку.
3. Прикріпіть відрізний ніж волосіні до захисного щита (26/3) за допомогою кріпильних гвинтів. Затягніть кріпильні гвинти.

8.2.3 Заміна відрізного ножа волосіні (26)

1. Ослабте кріпильні гвинти (26/1).

2. Прикріпіть відрізний ніж волосіні до захисного щита (26/3) за допомогою кріпильних гвинтів. Затягніть кріпильні гвинти.

8.2.4 Заміна ріжучого елемента

Заміна ріжучого елемента: див. *розділ 4.2.4 "Установлення ріжучого елемента (13)", сторінка 399.*

8.3 Висоторізна насадка

8.3.1 Заливання ланцюгового мастила (20)

Пристрій поставляється без масла для змащення ланцюга!

УВАГА! Небезпека пошкодження обладнання. Використання пристрою без масла для змащення ланцюга призводить до пошкодження пиляльного ланцюга та напрямної шини.

- Забороняється використовувати пристрій без масла для змащення пиляльного ланцюга.
- Перед початком виконання робіт слід заповнити масляний бак маслом для змащення ланцюга та під час роботи регулярно контролювати рівень масла.
- Перед кожним використанням слід переконаватися в справному функціонуванні автоматичної системи змащення ланцюга.

Термін служби та продуктивність різання ланцюга залежать від своєчасного та достатнього змащення ланцюга. В процесі експлуатації пиляльний ланцюг автоматично змащується маслом.

УВАГА! Небезпека пошкодження обладнання. Використання відпрацьованого масла для змащення ланцюга, яке містить механічні домішки, призводить до передчасного зносу напрямляючої шини та ланцюга. У разі використання відпрацьованого масла гарантійні зобов'язання виробника втрачають силу.

- Забороняється використовувати відпрацьоване масло, для змащення ланцюга дозволяється використання тільки біорозкладного масла.

УВАГА! Небезпека заподіяння шкоди навколишньому середовищу. Використання мінерального масла для змащення ланцюга за подіює серйозну шкоду навколишньому середовищу.

- Забороняється використовувати мінеральне масло, для змащення ланцюга дозволяється використання тільки біорозкладного масла.

Перед кожним використанням пристрою слід перевіряти рівень масла та доливати масло для змащення пильного ланцюга в разі потреби:

1. Перевірити рівень масла в масляному баку. В оглядовому вікні завжди має бути видно мастило. Мінімальний і максимальний рівень мастила не повинні бути перевищені.
2. Покласти висоторіз на міцну основу в горизонтальному положенні.
3. Очистити поверхню навколо пробки масляного бака (20/1).
4. Відкрутіть пробку масляного бака (20/1).
5. Масляний бак слід заправляти біорозкладним маслом для змащення пиляльного ланцюга. Масло не повинно переливатися через край!
 - Для акуратної заправки масляного бака можна використовувати ліжку.
 - Не допускати потрапляння забруднень в масляний бак.
6. Знову закрутіть пробку масляного бака (20/1).

8.3.2 Регулювання і перевірка змащення ланцюга

Регулювання змащення ланцюга

Система змазування ланцюга відрегульована на заводі. Залежно від породи дерева і способу роботи кількість мастила може варіюватися і потребувати коригування.

1. Відрегулюйте змазування ланцюга за допомогою регульовального гвинта, що знаходиться на нижній стороні пристрою.

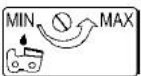

- Обертання проти годинникової стрілки = збільшення кількості мастила (MAX)

- Обертання за годинниковою стрілкою = зменшення кількості мастила (MIN)

Перевірка системи змащення ланцюга

УВАГА! Небезпека пошкодження обладнання. Контакт із землею неминуче призводить до затуплення ріжучих зубців.

- Не можна допускати контакту ланцюга із землею, пилу завжди слід тримати на безпечній відстані в 20 см від землі!

1. Увімкніть пристрій.
2. Тримати висоторіз кінцем пили в напрямку картону або паперу, розстелених на землі.
 - Якщо пляма масла на картоні або папері збільшується, то система змащення ланцюга функціонує справно.
 - Якщо, незважаючи на повний масляний бак, пляма масла не з'являється: слід прочистити масловипускний отвір і паз направляючої шини.

Якщо це не допоможе, слід звернутися до сервісної служби.

8.3.3 Заміна пиляльного ланцюга та направляючої шини

Заміна пиляльного ланцюга та направляючої шини

Під час експлуатації пристрою пиляльний ланцюг і направляюча шина піддаються великим навантаженням і зносу. В разі появи ознак порушення справного функціонування пиляльного ланцюга та направляючої шини, слід негайно замінити їх.

Примітка: Змінний ланцюг висоторізу (№ вир.: 112972) продається окремо.

8.3.4 Перевертання направляючої шини

Щоб уникнути одностороннього зносу направляючої шини її слід перевертати при кожній заміні ланцюга.

8.3.5 Заточення пиляльного ланцюга

⚠ ОБЕРЕЖНО! **Небезпека травмування внаслідок зворотної віддачі.** Пошкоджені або неправильно заточені пиляльні ланцюги збільшують небезпеку віддачі! Зворотна віддача може стати причиною травмування.

- Пиляльний ланцюг слід регулярно чистити.
- Пиляльний ланцюг слід регулярно перевіряти на предмет пошкоджень. У разі необхідності ланцюг слід замінити.
- Якщо немає можливості самостійно заточити пиляльний ланцюг, слід звернутися до сервісного центру.

Пиляльний ланцюг необхідно заточувати в наступних випадках:

- якщо замість тирси відбувається викид тільки деревного пилу;
- якщо під час обрізки гілки пилу затискає деревина зрізу.

Для недосвідчених користувачів: з питання заточення слід звернутися до фахівця або до сервісної служби. У разі заточування своїми силами, необхідно додержуватися наступних параметрів. Необхідні інструменти можна придбати в спеціалізованих магазинах.

Тип пиляльного ланцюга	Oregon 91 P0
Круглий напилок	Ø 5,5 мм (7/32")
Відстань між обмежувачами врізання T	0,64 мм (.025")
Кут заточування	25°
Передній кут зуба пилки	60°
Довжина стругальних зубів a	мін. 3 мм

ⓘ ПРИМІТКА При заточуванні не знімайте багато матеріалу! Для заточування ми рекомендуємо використовувати верстат для заточування ланцюга.

8.3.6 Очищення напрямної шини

1. Направляючу шину, паз направляючої шини та масловипускний отвір слід регулярно прочищати.

2. Задирки на направляючій шині, які залишає пиляльний ланцюг, слід регулярно зачищати плоским напилком.
3. Щоб уникнути одностороннього зносу, провертайте направляючу шину після кожної заміни/заточення ланцюга.

8.3.7 Перевірка та очищення ланцюгової зірочки

Навантаження на приводну ланцюгову зірочку (19/2) особливо велике. Тому слід регулярно:

1. перевіряти стан зубців приводної зірочки на предмет зносу та пошкоджень;
2. очищати щіткою приводну зірочку та кріплення направляючої шини.

ⓘ ПРИМІТКА Використання пристрою зі зношеною або пошкодженою приводною зірочкою скорочує термін служби пиляльного ланцюга. З питання заміни зірочки слід звернутися до сервісного центру.

8.4 Кущорізна насадка

8.4.1 Змазування поворотної голівки (21)

Кожні 20 годин роботи змащуйте поворотну голівку за допомогою трьох прес-маслянок.

9 ЗБЕРІГАННЯ

⚠ ПОПЕРЕДЖЕННЯ! **Пожежо- і вибухонебезпека.** Бензин і масло легкозаймисті. Займання може привести до важких травм.

- Не зберігайте пристрій поблизу відкритого вогню або джерел тепла.
- Не зберігайте пристрій у приміщенні, де працюють електроінструменти.

Після кожного використання ретельно очищайте пристрій і за потреби встановлюйте всі захисні кришки. Зберігайте пристрій у сухому місці, що закривається, недоступному для дітей.

Якщо ви не маєте наміру використовувати пристрій протягом понад 2-3 місяців, слід виконати наступні роботи, щоб уникнути пошкоджень:

1. Злийте паливо з бака.
2. Запустіть двигун і дайте йому попрацювати на холостому ході, поки він не затихне.
3. Дайте двигуну охолонути.
4. Викрутіть свічку запалювання за допомогою свічкового ключа.

5. Залийте в камеру згоряння одну столову ложку мастила для 2-тактних двигунів.
6. Щоб розподілити мастило по внутрішній поверхні двигуна, кілька разів повільно потягніть за трос стартера.
7. Знову вкрутіть свічку запалювання.
8. Очищення пристрою:
 - Очистіть весь пристрій та приладдя м'якою щіткою або протріть обтиральним матеріалом. Не використовуйте бензин або інші розчинники!
 - Не очищуйте пристрій струменем води або очисниками високого тиску.
 - Видаліть бруд з усіх вентиляційних отворів. Звільніть вентиляційні отвори двигуна пристрою.
 - Не допускайте попадання на ручки масла або мастила. Забороняється використовувати воду, розчинники та поліролі.
9. Зберігайте пристрій по можливості в сухому місці.

10 ПОВТОРНЕ ВВЕДЕННЯ В ЕКСПЛУАТАЦІЮ

Після кожного використання ретельно очищайте пристрій і за потреби встановлюйте всі захисні кришки. Зберігайте пристрій у сухому місці, що закривається, недоступному для дітей.

1. Зніміть свічу запалювання.
2. Швидко витягніть трос стартера, щоб видалити масло, що залишилося з камери згоряння.
3. Очистіть свічу запалювання, перевірте зазор між електродами, за необхідності замініть.
4. Підготуйте пристрій до роботи.

5. Залийте в бак необхідну паливно-масляну суміш.

11 УТИЛІЗАЦІЯ



- Використані бензин і моторне мастило не відносяться до побутового сміття. Їх слід збирати і утилізувати окремо!
- Перед утилізацією пристрою слід спорожнити паливний бак і масляний бак двигуна!
- Упаковка, прилад і приладдя виготовлені з придатних для переробки матеріалів і підлягають відповідній утилізації.

12 ДОДАТКОВА ІНФОРМАЦІЯ ДЛЯ ЗНАЧЕНЬ CO₂

Відповідно до статті 43, абзаці 4 Регламенту ЄС 2016/1628, ми зобов'язані надати значення CO₂, отримані за допомогою процедури ЄС із ліцензування типу виробу.

Значення CO₂ для двигунів Honda, отримані за допомогою процедури ЄС із ліцензування типу виробу, опубліковані в наступному документі: <https://www.al-ko.com/shop/media/al-ko-engines/co2.pdf>.

Ці значення CO₂ є результатом випробування основного двигуна, що представляє тип двигуна або сімейство в фіксованому циклі випробувань в лабораторних умовах, і не є явною або непрямою гарантією продуктивності для конкретного двигуна.

13 СЕРВІСНЕ ОБСЛУГОВУВАННЯ

Якщо у вас є питання щодо гарантії, ремонту або запасних частин, зверніться в найближчий сервісний центр AL-KO. Адресу можна знайти в Інтернеті за посиланням:

www.al-ko.com/service-contacts

14 ГАРАНТІЯ

До закінчення строку давності рекламаций, встановленого за законом, виробник усуває можливі дефекти матеріалу чи виробничий брак шляхом ремонту або заміни (на свій вибір). Строк давності визначається законодавством країни, у якій прилад було куплено.

Гарантія зберігається лише за таких умов:

- Дотримуйтеся цього посібника з експлуатації
- Використання приладу за призначенням
- Використання оригінальних запчастин

Гарантія анулюється за таких умов:

- Самовільний ремонт
- Самовільна зміна технічних характеристик
- Використання не за призначенням

Гарантія не поширюється на:

- Пошкодження лакофарбового покриття, спричинене звичайним зношуванням
- частини, що зношуються, позначені у відомості запасних частин рамкою; xxxxxx (x)

Відлік гарантійного терміну розпочинається з дати придбання виробу першим кінцевим споживачем. Дата придбання вказана в чеку. У разі виникнення гарантійного випадку зверніться з цією заявою та оригіналом квитанції, що підтверджує покупку, до свого дилера або в найближчу авторизовану сервісну службу. Це гарантійне зобов'язання не змінює встановлені законом претензії покупця до продавця.

ПРЕВОД НА ОРИГИНАЛНОТО УПАТСТВО ЗА РАБОТА

Содржина

1	За ова упатство за употреба	410	4.1.4	Монтирање на цевка за продолжување	417
1.1	Симболи на насловната страна	410	4.1.5	Ставање носечки ремен на основниот уред	417
1.2	Објаснување на знаците и сигналните зборови	410	4.2	Поставување на коса и потстрижувач за трева (03,04)	417
2	Опис на производот	411	4.2.1	Монтирање на штитот (08)	417
2.1	Прописна примена	411	4.2.2	Монтирање на бобината (11)	417
2.2	Можна предвидлива погрешна употреба	411	4.2.3	Замена на конецот за сечење (12).....	418
2.3	Ризици од остатоци	411	4.2.4	Монтирање на ножот (13).....	418
2.4	Безбедносни и заштитни уреди.....	412	4.3	Поставување на градинарски нож (05)	418
2.5	Симболи на уредот	412	4.3.1	Монтирање на водечка шина и синџир (16-20).....	418
2.6	Преглед на производот (01-06)	413	4.3.2	Затегнување и олабавување на синџирот (17)	419
2.7	Содржина на пратката	413	4.4	Поставување на ножици за потстрижување (14,15)	419
3	Безбедносни напомени	413	5	Гориво и средства за работа	419
3.1	Општи безбедносни инструкции	413	5.1	Подготовка на мешавината.....	419
3.1.1	Оператор	413	5.2	Соодноси за мешање на горивото ..	419
3.1.2	Опрема за лична заштита.....	413	6	Пуштање во употреба	420
3.1.3	Безбедност на работното место.....	413	6.1	Подготовка.....	420
3.1.4	Безбедност на лица, животни и вредни работи.....	413	6.2	Стартување/стопирање на моторот (22)	420
3.1.5	Безбедност на уредот	414	7	Работа	421
3.1.6	Изложеност на вибрации	414	7.1	Работење со поставување на потстрижувач за трева	421
3.1.7	Изложеност на бучава	415	7.1.1	Потстрижување	421
3.1.8	Работа со бензин и масло.....	415	7.1.2	Продолжување на конецот за сечење (25)	421
3.2	Безбедносни предупредувања за коса и потстрижувач за трева.....	415	7.2	Работење со поставување на коса..	421
3.3	Безбедносни предупредувања за градинарски нож	416	7.2.1	Избегнување на повратен удар	421
3.4	Безбедносни предупредувања за ножици за потстрижување	416	7.2.2	Косење	421
4	Монтирање	417	7.3	Работење со поставување на градинарски нож.....	422
4.1	Моторна единица	417	7.3.1	Избегнување на повратен удар	422
4.1.1	Монтирање на рачка (07)	417	7.3.2	Контролирање на затегнатоста на синџирот.....	422
4.1.2	Монтирање на поделена оска (09,10)	417			
4.1.3	Демонтирање на поделена оска (09,10)	417			

7.4	Работење на поставување на ножици за потстрижување	422
8	Одржување и нега.....	423
8.1	Моторна единица (23,24)	423
8.1.1	Чистење на филтерот за воздух (23).....	423
8.1.2	Поставување на филтерот за гориво	423
8.1.3	Регулирање на карбураторот ...	423
8.1.4	Менување на свеќичката (24) ...	423
8.2	Поставување на коса и потстрижувач за трева	423
8.2.1	Чистење на штитот	423
8.2.2	Острење на секачот со лента (26)	423
8.2.3	Менување на секач со лента (26)	424
8.2.4	Замена на ножот	424
8.3	Поставување на градинарски нож ..	424
8.3.1	Полнење масло за синџирот (20)	424
8.3.2	Регулирање и проверка на подмачкувањето на синџирот ...	424
8.3.3	Замена на синџирот и водечката шина.....	425
8.3.4	Свртување на водечката шина.	425
8.3.5	Острење на синџирот	425
8.3.6	Чистење на водечката шина.....	425
8.3.7	Проверете го и исчистете го погонскиот запчаник	426
8.4	Поставување на ножиците за потстрижување	426
8.4.1	Подмачкување на вртливата глава (21).....	426
9	Складирање.....	426
10	Повторно пуштање во употреба	426
11	Отстранување	427
12	Дополнителни информации за CO ₂ -вредности	427
13	Кориснички центар/сервис	427
14	Гаранција	427

1 ЗА ОВА УПАТСТВО ЗА УПОТРЕБА

- Германската верзија е оригиналното упатство за употреба. Сите други јазични верзии се преводи на оригиналното упатство за употреба.
- Чувајте го работното упатство да ви биде лесно на дофат за читање ако ви е потребна некоја информација за уредот.
- Предадете го уредот на други лица само со упатството за употреба.
- Прочитајте ги и обрнете внимание на напомените за безбедност и предупредување во упатството за употреба.

1.1 Символи на насловната страна

Симбол	Значење
	Пред пуштањето во работа, задолжително внимателно прочитајте го упатството за употреба. Ова е предусловот за успешна работа и непречено ракување.
	Упатство за работа
	Немојте да го употребувате бензинскиот уред во близина на отворени пламени или извори на топлина.

1.2 Објаснување на знаците и сигналните зборови

⚠ ОПАСНОСТ! Показува непосредно опасна ситуација, која – ако не се избегне – може да предизвика смрт или тешка телесна повреда.

⚠ ПРЕДУПРЕДУВАЊЕ! Показува потенцијално опасна ситуација, која – ако не се избегне – може да предизвика смрт или тешка телесна повреда.

⚠ ВНИМАНИЕ! Показува потенцијално опасна ситуација, која – ако не се избегне – може да предизвика мала или умерена телесна повреда.

⚠ ВНИМАНИЕ! Показува ситуација, која – ако не се избегне – може да предизвика штети по имотот.

И НАПОМЕНА Специјални напомени за подобро разбирање и ракување.

2 ОПИС НА ПРОИЗВОДОТ

2.1 Прописна примена

Со Multitool BC 260 MT основниот уред може да се користат следниве уреди за вградување:

- Цевка за продолжување (02)
- Поставување на коса (03) за косење на појаки зелени растенија и слично обраснување.
- Поставување на потстрижувач за трева (04) за косење на мека трева и слично обраснување.
- Поставувањето на градинарскиот нож (05) е наменето за кастрење на гранки од цврсто стоечки дрвја и други грмушки.
- Поставувањето на ножици за потстрижување (06) е наменето за отстранување од подот на тенки гранки и свежи ластари од живи огради и жбунови.

Основниот уред како и поставувањата се наменети исклучиво за приватна употреба и на отворено: Секоја друга примена како и недозволена преправање или доградба ќе се смета за злоупотреба и се губи правото на гаранција како и губењето на сообразноста (СЕ-ознака) и производителот не сноси никаква одговорност за штети на корисникот или на трети лица.

2.2 Можна предвидлива погрешна употреба

Уредот не е предвиден ниту за комерцијална употреба во јавни паркови и спортски објекти ниту за употреба во земјоделството и шумарството.

За поставување на градинарски нож и ножици за потстрижување користете само една цевка за продолжување, дури и кога има на располагање повеќе цевки за продолжување.

Поставување на коса и потстрижувач за трева

- Не кројте грмушки, живи огради, дрва или цвеќиња.
- За време на работа да не го подигнувате уредот од подот.
- Да не користите други освен оригиналните алатки за сечење на производителот (нож, бобина)

Поставување на градинарски нож

- Не сечете гранки коишто се наоѓаат директно или во остар агол над корисникот или други лица.
- Не го користете уредот стоејќи на скала.
- Не го користете уредот за сечење на градежни материјали и пластики
- Не користете старо масло или минерално масло.

Поставување на ножиците за потстрижување

- Никогаш не го притискајте поставувањето на ножици за потстрижување брзо и со сила низ гранките што треба да се пресечат. Прилагодете ги вашите работни движења на брзината на уредот.
- Никогаш не ги отстранувајте заглавените гранки во лентата со ножеви при уред во движење.
- Не го користете уредот стоејќи на скала.
- Уредот не смее да се користи за сечење на тревници, рабови од тревници или за ситнење на компостирањето.

2.3 Ризици од остатоци

Исто така и при прописна примена на апаратот останува секогаш еден одреден преостанат ризик кој не смее да се исклучи. Од видот и конструкцијата на уредот може да настанат следните потенцијални опасности во зависност од примената:

- Штети по здравјето, кои настануваат како резултат од вибрациите на раката, во случај кога уредот е употребуван еден определен период или не е ракуван и одржуван уредно.
- Опасност од изгореници при допирање на жешките компоненти.
- Опасност од пожар.

Поставување на коса и потстрижувач за трева

- Исфрлување на искосен материјал и вдишување на честички од искосениот материјал
- Исекотини при фаќање на вртливиот конец за сечење
- Опасност од повреда на стапалата од допирање на алатката за сечење на непокриено подрачје.

Поставување на градинарски нож

- Контакт со пилевина што лета наоколу и вдишување на честички од пилевината и маслена прашина
- Повреди од делови од синцирот кои летаат наоколу
- Повреди од исекотини на синцирот

Поставување на ножиците за потстрижување

- Контакт со исечени гранки коишто паѓаат долу или летаат наоколу
- Контакт со гранки под напон
- Повреди од исекотини на лентата со ножеви
- Повреди предизвикани од делови на лентата со ножеви што се кршат

2.4 Безбедносни и заштитни уреди

⚠ ПРЕДУПРЕДУВАЊЕ! Опасност од повреда. Неисправни или исклучени безбедносни и заштитни направи може да доведат до тешки повреди.

- Поправете ги неисправните заштитни и безбедносни направи.
- Никогаш да не ги исклучувате заштитните и безбедносните направи.

2.5 Символи на уредот

Симбол	Значење
	Треба да бидете особено внимателни при ракувањето!
	Пред пуштањето во работа прочитајте го упатството за употреба!
	
	Носете заштитен шлем, заштита за слухот и заштита за очите!
	

Симбол	Значење
	Носете заштитни ракавици!
	
	Носете цврсти чевли!
	
	Опасност од исфрлени предмети!
	
	Растојанието помеѓу уредот и невклучените лица мора да изнесува во целиот круг околу корисникот најмалку 15 метри.
	Никако не ја користете моторната коса со лист за пила!
	Опасност од преминување надвор од обработуваната површина.
	Растојанието помеѓу уредот и невклучените лица мора да изнесува во целиот круг околу корисникот најмалку 15 метри.
	Одржувајте растојание од 15 м од струјни линии под напон!
	Топла површина. Да не се допира!

Симбол	Значење
	Опасност од пожар! Посебно внимание при работењето со бензин!

2.6 Преглед на производот (01-06)

Бр.	Елемент
1	Бензински мотор
2	Око за носечкиот ремен
3	Брава од рачката за гас
4	Рачка за гас
5	START/STOP-прекинувач
6	Рачка
7	Зацврстување на поделената оска
8	Поделена оска
9	Штит
10	Секач со лента
11	Глава за конец
12	Нож

2.7 Содржина на пратката

Во содржината на пратката влегуваат овде наведените позиции. Проверете дали се содржани сите позиции:

- Мулти-алатка
- Поставување на коса и потстрижувач за трева
- Поставување на градинарски нож
- Поставување на ножиците за потстрижување
- Цевка за продолжување
- Ремен за носење
- Комплет алати: хексагонален клуч, клуч за свеќички, клучеви, шина, турпија

3 БЕЗБЕДНОСНИ НАПОМЕНИ

3.1 Општи безбедносни инструкции

- Проверете ги евентуалните оштетувања на машината:
 - Проверете, дали подвижните делови функционираат непречено и не заглавуваат или дали се оштетени. За да се обезбеди беспрекорна работа,

сите делови треба да бидат инсталирани правилно и сите услови треба да бидат исполнети.

- Оштетените или нечитливите безбедносни налепници треба да се заменат.

- Немојте да приклучувате никаква алатка! Секогаш проверете пред вклучувањето дали се отстранети сите алати.
- Не преземајте никакви поправки на уредот, коишто се опишани во поглавјето „Одржување“, туку обратете се директно до произведувачот, односно овластениот кориснички сервис.
- Поправките на уредот мора да се изведуваат од страна на производителот, односно од неговите кориснички сервиси.

3.1.1 Оператор

- Млади под 16 години или лица кои не се запознаени со начинот на користење не смеат да го употребуваат уредот. Почитувајте ги евентуалните локални безбедносни прописи за минималната возраст на корисникот.
- Уредот да не се користи под дејство на алкохол, дроги или лекови.

3.1.2 Опрема за лична заштита

- За да се избегнат повреди на главата и екстремитетите како и оштетувања на слухот, треба да носите прописна облека и заштитна опрема.
- Личната заштитна опрема се состои од:
 - заштитен шлем, заштитни очила и респираторна маска
 - долги панталони и цврсти чевли
 - при одржување и нега: заштитни ракавици

3.1.3 Безбедност на работното место

- Работете само на дневна светлина или при добро вештачко осветление.
- Отстранете ги пред работата опасните предмети од работното подрачје, на пр. гранки, парчиња стакло и метал, камења.
- Внимавајте на вашата стабилност.

3.1.4 Безбедност на лица, животни и вредни работи

- Користете го уредот само за работите за коишто е предвиден. Несоодветна употреба може да доведе до повреди како и да оштети вредни работи.

- Вклучете го уредот само ако во работното подрачје нема лица и животни.
- Одржувајте безбедно растојание од лицата и животните односно исклучете го уредот ако се доближат лица или животни.
- Никогаш да не го насочувате издувниот зрак кон лица и животни како и кон запаливи производи и предмети.
- Никогаш не фаќајте во решетките за вшмукување и вентилирање кога работи моторот. Од ротирачките делови на уредот може да настанат повреди.
- Секогаш исклучувајте го уредот кога не ви е потребен, на пр. при промена на работното подрачје, при одржување и нега, при полнење на мешавината од бензин и масло.
- Веднаш исклучете го уредот при несрекен случај за да избегнете други повреди и материјални штети.
- Не го употребувајте уредот со избани или дефектни делови. Изабените или дефектните делови на уредот може да предизвикаат тешки повреди.
- Чувајте го уредот вон дофат на деца.

3.1.5 Безбедност на уредот

- Користете го уредот само под следниве услови:
 - Уредот не е извалкан.
 - Уредот не покажува никакви оштетувања.
 - Сите команди функционираат.
- Сите рачки на уредот одржувајте ги суви и чисти.
- Не го преоптоварувајте уредот. Тој е наменет за лесни работи во приватниот сектор. Преоптеретувањата доведуваат до оштетување на уредот.
- Не го употребувајте уредот со избани или дефектни делови. Заменете ги дефектните делови само со оригинални резервни делови на производителот. Ако уредот се употребува со избани или дефектни делови, не може да се бара никаква гаранција од страна на производителот.

3.1.6 Изложеност на вибрации

- Опасност од вибрации
Фактичката вредност на емисија на вибрации при користењето на уредот може да отстапува од наведената

вредност на производителот. Почитувајте ги пред, односно за време на користењето следниве фактори на влијание:

- Дали уредот прописно ќе се применува?
- Дали материјалот ќе се сече односно обработува на правилниот начин?
- Дали уредот се наоѓа во уредна состојба за работа?
- Дали алатката за сечење е уредно наострена односно дали е монтирана правилната алатка за сечење?
- Дали се монтирани рачките за држење и во даден случај изборните рачки за вибрации и дали истите се цврсто поврзани со уредот?
- Користете го уредот само со потребниот број на вртежи за моменталната работа на моторот на внатрешно согорување. Избегнувајте го максималниот број на вртежи за да ја намалите бучавата и вибрациите.
- Поради несоодветно користење и одржување може да се зголемат бучавата и вибрациите на уредот. Тоа води до оштетувања на здравјето. Во тој случај веднаш исклучете го уредот и оставете го да го поправи овластена сервисна работилница.
- Степенот на изложеност на вибрации зависи од изведуваната работа односно од употребата на уредот. Проценете го и утврдете соодветни работни паузи. Со тоа значително се намалува изложеноста на вибрации преку целото работно време.
- Подолгата употреба на уредот го изложува операторот на вибрации и може да предизвика проблеми со циркулацијата на крвта („бел прст“). За да се намали овој ризик носете ракавици и држете ги рацете затоплени. Ако се препознае некој симптом на „бел прст“ веднаш побарајте лекар. Во овие симптоми влегуваат: Бесчувствителност, губење на осетливоста, трпка, чешање, болка, попуштање на силата, промена на бојата или на состојбата на кожата. Нормално овие симптоми ги погодуваат прстите, рацете или пулсот. Кај ниски температури (околу под 10 °C) се зголемува опасноста.
- За време на вашиот работен ден утврдете подолги паузи за да може да се опоравите од бучавата и вибрациите. Планирајте ја

вашата работа така што користењето на уреди коишто создаваат јаки вибрации се распределени преку повеќе денови.

- Ако утврдите непријатно чувство или менување на бојата на кожата за време на користењето на уредот на вашите раце, веднаш прекинете ја работата. Утврдете доволен број на работни паузи. Без доволно работни паузи може да дојде до синдром на вибрирање на раката и дланката.
- Минимизирајте го вашиот ризик да се изложувате на вибрации. Негувајте го уредот согласно инструкциите во упатството за употреба.
- Ако уредот се користи често, контактирајте го вашиот дистрибутер за да купите антивибрациона опрема (на пр. рачки).
- Утврдете работен план како може да се ограничи изложеноста на вибрации.

3.1.7 Изложеност на бучава

Една одредена изложеност на бучава преку овој уред е неизбежна. Распределете ги бучните работи во дозволени и за тоа одредени времиња. Држете се до времињата за пауза и ограничете го времето за работа на најпотребното. За ваша лична заштита и заштита на лицата коишто се наоѓаат во близина треба да се носи соодветна заштита за слух.

3.1.8 Работа со бензин и масло

- Опасност од експлозија и пожар: Преку мешавината од бензин и воздух што истекува настанува една експлозивна атмосфера. Прасокот, експлозијата и пожарот може при неправилно работење со горивото да доведат до тешки повреди и дури до смрт. Внимавајте на следново:
 - Не пушете кога работите со бензин.
 - Ракувајте со бензин само на отворено и никогаш во затворени простории.
 - Задолжително почитувајте ги следните наведени правила за однесување.
- Транспортирајте и складирајте бензин и масло исклучиво во садови одобрени за тоа. Осигурајте се дека децата немаат никаков пристап кон складираниот бензин и масло.
- Осигурајте се за избегнување на контаминирање на почвата (заштита на животната средина) да при полнењето не

навлезе бензин и масло во земјата. За полнење користете инка.

- Никогаш да не го полните уредот во затворени простории. На подот може да дојде до насобирање на бензински пареи и поради тоа да дојде до прасок или дури до експлозија.
- Веднаш избришете го истурениот бензин од уредот и од почвата. Оставете го текстилот со кој го избришавте бензинот на добро проветрено место пред да го фрлите истиот. Инаку може да дојде до ненадејно samozапалување.
- Ако имате истурено бензин се создаваат бензински пареи. Поради тоа не го стартувајте уредот на истото место туку најмалку на 3 метри оддалеченост.
- Избегнувајте контакт на кожата со производи од минерално масло. Не ги вдишувајте бензинските пареи. За полнење носете секогаш заштитни ракавици. Редовно променувајте ја и чистете ја заштитната облека.
- Внимавајте на тоа да вашата облека не дојде во контакт со бензин. Ако бензинот дојде во допир со вашата облека веднаш сменете ја облеката.
- Никогаш да не го полните уредот при вклучен или топол мотор.

3.2 Безбедносни предупредувања за коса и потстрижувач за трева

- Ракувајте го уредот секогаш со двете раце.
- Секогаш држете ги рацете и нозете подалеку од уредот за сечење, пред сè при вклучувањето на моторот.
- Почекајте да запре уредот за сечење по исклучувањето на моторот.
- Отстранете го искосениот материјал само ако мируваат моторот и уредот за сечење.
- Не го допирајте секачот со лента со незаштитена рака поради опасност од исекотини.
- По вадењето на нов конец секогаш поставете го уредот во нормалната работна позиција пред да го вклучите.
- Не користете метален конец за сечење!
- Штитот, уредот за сечење и моторот одржувајте ги секогаш без остатоци од косење.

- Лицата, кои не се запознаени со уредот, треба прво да го вежбаат ракувањето при исклучен мотор.
- При работење на стрмнина:
 - Никогаш не работете на мазна и лизгава падина.
 - Секогаш косете ги косините попречно, никогаш нагоре или надолу.
 - Секогаш стојте под уредот за сечење.
- По доаѓање во контакт со некое туго тело:
 - Моторот се исклучува.
 - Се проверуваат евентуалните оштетувања на уредот.
- Цврсто монтирајте го ножот за да не се разлабави и испадне при работа.
- Уредот никогаш не треба да се користи во близина на лесно запаливи течности или гасови. Опасност од експлозии и / или пожар!

3.3 Безбедносни предупредувања за градинарски нож

- При кастрење подигајте го градинарскиот нож максимално до агол од 60°. При поостар агол неизбежно ќе дојдете во подрачјето во коешто може да паднат пресечените гранки. Секогаш стојте надвор од ова подрачје.
- Испланирајте претходно патека за бегање за да се тргнете настрана од гранките што паѓаат. Овој пат мора да биде без пречки, како на пример отсечени гранки, или лизгави места коишто би можеле да го спречат отстапувањето.
- Одржувајте безбедно растојание од лицата, животните, предметите или зградите кои стојат наоколу, коешто изнесува најмалку околу 2,5 пати од должината на гранката што треба да се пресече. Ако тоа не е можно, сечете ја гранката дел по дел.
- Не се обидувајте да сечете гранка чиј пречник е поголем од должината на мечот.
- Не обидувајте се да изведувате веќе постоечки засек.
- Немојте да ги користите градинарскиот нож за подигнување или движење на дрво.
- Внимавајте на тоа, дрвото да нема туѓи тела (клинци итн.).
- Избегнувајте движечките гранки или предмети да не се заробат во синџирот.

Во тој случај веднаш исклучете го градинарскиот нож.

- Исклучете го основниот уред и ставете ја заштитната покривка преку синџирот при:
 - Проверка, регулирање и чистење
 - Работење на водечката шина и синџирот
 - Напуштање на уредот
 - Транспорт
 - Чување
 - Работи за одржување и поправка
 - Опасност
- Одржувајте минимално растојание од 15 m од надземни електрични линии.

3.4 Безбедносни предупредувања за ножици за потстрижување

- Проверете ги живите огради и жбуновите пред кроење за скриени објекти – на пр. жици, жичани огради, струјни кабли, градинарски уреди, шишиња и отстранете ги истите.
- Движете го и транспортирајте го уредот така што луѓето и животните да не можат да го допираат сечилото. Пред транспорт ставете ја заштитната покривка преку сечилото.
- За време на работата не ги држете цврсто гранките што треба да се пресечат.
- Исклучете го уредот и причекајте да запре ножот за сечење пред да ги отстраните заглавените гранки.
- Немојте да ги користите ножиците за потстрижување за подигнување или чистење на парчиња од дрво или други предмети.
- Исклучете го основниот уред и ставете ја заштитната покривка преку сечилото при:
 - Проверка, регулирање и чистење
 - Работење на сечилото
 - Напуштање на уредот
 - Транспорт
 - Чување
 - Работи за одржување и поправка
 - Опасност
- Одржувајте минимално растојание од 15 m од надземни електрични линии.

4 МОНТИРАЊЕ

⚠ ПРЕДУПРЕДУВАЊЕ! Опасности од нецелосно монтирање! Работењето на нецелосно монтиран уред може да доведе до тешки повреди.

- Користете го уредот само кога е целосно монтиран!
- Пред вклучувањето проверете дали ги има сите безбедносни и заштитни направи и дали функционираат!

4.1 Моторна единица

4.1.1 Монтирање на рачка (07)

1. Ставете го долниот дел од рачката (07/1) на гумената манжетна на осовинската цевка од моторната единица.
2. Ставете ја рачката (07/1) на долниот дел од рачката (07/2) и зацврстете ги двата дела со завртките.

4.1.2 Монтирање на поделена оска (09,10)

Преку поделената оска, поставувањата се зацврстуваат.

1. Се разлабавува (09/a) завртката за зацврстување (09/1) и малку се извлекува (09/b) шината (09/2).
2. Притиснете ја поделената оска (10/1) целосно во приклучокот за поделената оска (10/2).
3. Шината (09/2) се вметнува и се фиксира (09/c) поделената оска (10/1) со завртката за зацврстување (09/1).

4.1.3 Демонтирање на поделена оска (09,10)

1. Се разлабавува (09/a) завртката за зацврстување (09/1) и малку се извлекува (09/b) шината (09/2).
2. Истеглете (10/b) ја поделената оска (10/1) од приклучокот за поделената оска (10/2).
⇒ Multitool BC 260 MT може да се складира со заштеда на просторот.

4.1.4 Монтирање на цевка за продолжување

ⓘ НАПОМЕНА Цевката за продолжување користете ја само со поставувањето на градинарски нож и поставувањето на ножици за потстрижување.

1. Монтажата/демонтажата на цевката за продолжување (02) изведете ја аналогно на монтажата/демонтажата на поделената

оска види *Поглавје 4.1.2 "Монтирање на поделена оска (09,10)", страна 417.*

4.1.5 Ставање носечки ремен на основниот уред

Доставениот носечки ремен го пренесува товарот од поставувањето, цевката за продолжување и основниот уред на горниот дел од вашето тело.

1. Закачете го носечкиот ремен преку рамото.
2. Закачете ја карабинерската кука на носечкиот ремен во окцето на основниот уред.
3. Преку поместување на шнолата на носечкиот ремен прилагодете ја должината на носечкиот ремен така што да можете удобно да го носите целиот уред.
4. Направете неколку работни движења со исклучен уред за да ја тестирате должината на носечкиот ремен. Прилагодете ја должината на носечкиот ремен, ако е потребно.

- Поставувањето на коса и потстрижувач за трева мора да се движат паралелно со подот.

4.2 Поставување на коса и потстрижувач за трева (03,04)

4.2.1 Монтирање на штитот (08)

ⓘ НАПОМЕНА Штитот го штити корисникот од исфрлените предмети. Интегрираниот нож (секач со лента) автоматски го пресекува конецот за сечење на оптимална должина.

1. Металните ливчиња (08/1) се ставаат под штитот (08/2).
2. Со четири завртки (08/3) се фиксираат на поделената оска.

4.2.2 Монтирање на бобината (11)

⚠ ПРЕДУПРЕДУВАЊЕ! Опасност од повреда од одвојувачки делови на уредот. Одвојувачките делови од уредот за време на работата може да доведат до тешки повреди.

- Затегнете ги алатките за сечење така што да не можат да се ослободат за време на работата.

1. Ако е монтирано: Отстранете го ножот види *Поглавје 4.2.4 "Монтирање на ножот (13)", страна 418.*

2. Ставете го подвижниот диск (11/1) на водечката игла (11/2) од аголниот преносник.
3. За блокирање ставете го хексагоналниот клуч (11/3) во отворот на подвижниот диск (11/1).
4. Навртете ја и затегнете ја главата за конецот (11/4) на аголниот преносник. **Лев навој! Затегнете ја бобината спротивно од стрелките на часовникот!**

4.2.3 Замена на конецот за сечење (12)

1. Вртете го копчето за вртење (12/1) така што стрелката (12/2, 12/3) лежи на една линија.
2. Вметнувајте го конецот за сечење во отворот (12/4) сè додека не е со иста должина на двете страни од главата за конецот.
3. Навртете го конецот за сечење во главата за конецот: Вртете го копчето за вртење (12/1) согласно стрелките (12/5) сè додека конецот за сечење не излезе на двете страни околу 10 cm од главата за конецот.

4.2.4 Монтирање на ножот (13)

⚠ ПРЕДУПРЕДУВАЊЕ! Опасност од повреда од одвојувачки делови на уредот. Одвојувачките делови од уредот за време на работата може да доведат до тешки повреди.

- Затегнете ги алатките за сечење така што да не можат да се ослободат за време на работата.
1. Ако е монтирано: Отстранете ја главата за конецот види *Поглавје 4.2.2 "Монтирање на бобината (11)", страна 417.*
 2. Помалата заштита на засекот на штитот се демотира.
 3. Се вади шината (13/8) и се отстранува прирабницата (13/5).
 4. Ножот (13/4) се поставува на подвижниот диск (13/2) на тој начин, што отворот на ножот се наоѓа точно на кругот на управувањето на подвижниот диск.
 5. Прирабницата (13/5) се приклучува на ножот на тој начин, што рамната страна покажува кон ножот.
 6. Завртката за зацврстување (13/7) се зацврстува на водечката игла на погонското вратило (13/1). Потоа хексагоналниот клуч (13/3) се вметнува во

за таа цел предвидениот отвор и со клучот се зацврстува со вртење налево.

7. Завртката (13/7) се обезбедува со шина (13/8).
8. Помалата заштита на засекот повторно се монтира на штитот.

4.3 Поставување на градинарски нож (05)

4.3.1 Монтирање на водечка шина и синцир (16-20)

⚠ ВНИМАНИЕ! Опасност од повреди на синцирот. Рабовите за сечење на синцирот се многу остри така што при манипулирање со синцирот може да дојде до повреди од исекотини. Запазете пред сите работи со синцирот:

- Исклучете го моторот.
 - Носете безбедносни ракавици.
1. Разлабавете (16/a) ја завртката за зацврстување (16/1) на поклопката за запчаникот (16/2). Извадете ја завртката за зацврстување и поклопката за запчаникот.
 2. Разлабавете ја завртката за затегнување на синцирот (17/1) со шрафцигерот на комбинираниот клуч. Вртете ја завртката за затегнување на синцирот спротивно од стрелките на часовникот сè додека шилецот за затегнување на синцирот (17/2) не дојде на задниот крај од навојот.
 3. Ставање на синцир:
 - Запците за сечење (18/1) на синцирот (18/2), кои би требало да лежат горе на водечката шина насочете (18/a) ги кон врвот на водечката шина (18/3). Напомена: Внимавајте на правилно монтиран синцир!
 - Ставете го синцирот (18/2) во жлебот (18/4) на водечката шина и целосно проведете го околу водечката шина.
 4. Ставете ја водечката шина заедно со положениот синцир во отвореното куќиште:
 - Положете го синцирот (19/1) околу погонскиот запчаник (19/2).
 - Водечката шина (19/3) насочете ја така што водечкиот шилец (19/4) да зафаќа во долгата дупка (19/5) на водечката шина.
 - Водечката шина (19/3) насочете ја така што шилецот за затегнување на

синцирот (19/6) да зафаќа во еден од двата отвора за затегнување на синцирот.

- Синцирот (19/1) насочете го така што да лежи во жлебот на водечката шина (19/3) и на погонскиот запчаник (19/2).
5. Поставете ја поклопката на запчаникот (16/2) и затегнете (16/b) со завртката за зацврстување (16/1).
 6. Повторно поставете ја поклопката (16/2) и цврсто затегнете ја завртката за зацврстување (16/1).
 7. Затегнување на синцирот.

4.3.2 Затегнување и олабавување на синцирот (17)

И НАПОМЕНА Синцирот е правилно затегнат ако:

- лежи на долната страна од водечката шина и може да се провлекува со рака.
 - може да се подига во средината на водечката шина за 3 – 4 mm.
1. Благо одвртете ја завртката за зацврстување на поклопката.
 2. Затегнете го синцирот, притоа користете комбиниран клуч:
 - Затегнување на синцирот: Вртете ја завртката за затегнување на синцирот (17/1) во правец на стрелките од часовникот (17/a).
 - Олабавување на синцирот: Вртете ја завртката за затегнување на синцирот (17/1) спротивно од стрелките на часовникот (17/b).
 3. Контролирање на затегнатоста на синцирот (види *Поглавје 7.3.2 "Контролирање на затегнатоста на синцирот"*, страна 422). Ако е потребно повторете го претходниот чекор.

4.4 Поставување на ножици за потстрижување (14,15)

За оптимална примена, аголот на поставувањето на ножиците за потстрижување може да се прилагоди.

1. Разлабавете ја рачката за регулирање (14/1).
2. Уредот се наведува во саканата положба (14/a).
3. Затегнете ја рачката за регулирање (14/1).

4. Пред работата, треба да се извадат (15/a) заштитните шини (15/1).

5 ГОРИВО И СРЕДСТВА ЗА РАБОТА

ВНИМАНИЕ! Опасност од оштетувања на моторот. Чистиот бензин доведува до оштетување и целосен прекин на моторот. Во тој случај не може да се бара никаква гаранција од страна на производителот.

- Користете го моторот секогаш со мешавина од бензин и масло во предвидениот однос на мешање.

Обрнете внимание на безбедносните предупредувања види *Поглавје 3.1.8 "Работа со бензин и масло"*, страна 415.

- Капакот на резервоарот секогаш треба да се затвора цврсто
- Доколку истекло бензин:
 - да не се стартува моторот
 - да се избегнуваат обиди за палење
 - Чистење на уредот
 - Остатокот од горивото се остава да испари

5.1 Подготовка на мешавината

И НАПОМЕНА Се користи само гориво во сооднос 25:1. Се препорачува употреба на горива што содржат помалку биоетанол < 5%.

1. Бензинот и 2-тактното брендирано масло се ставаат во соодветен контејнер, во согласност со табелата.
2. Двата дела темелно се мешаат.

5.2 Соодноси за мешање на горивото

Процес на мешање	Бензин [литри]	Мешано масло [милилитри]
25 делови од бензин	1 l	40 ml
1 дел од мешано масло	3 l	120 ml
2-тактно мешано масло	5 l	200 ml

6 ПУШТАЊЕ ВО УПОТРЕБА

И НАПОМЕНА Контролирајте го уредот пред дневното пуштање во употреба, по паѓањето долу или други удари за можни оштетувања. Поправете ги истите пред употреба.

- Уредот не смее да се користи со оштетена или изабена алатка за сечење и/или делови за зацврстување!
- Носечкиот ремен се закачува околу левото рамо, а ременот се закачува на окото од моторната единица (01/2)
- Се заема безбедно стојалиште.
- Користете го ножот секогаш со штит
- Треба да се почитуваат локалните одредби за работното време
- Секогаш треба да се обрне внимание на доставеното упатство за работа од производителот на моторот
- Пред употребата, треба да се провери дали алатката за сечење е оштетена или напукната, а ако е потребно, оштетените или изабените делови треба да се заменат со оригинални резервни делови

6.1 Подготовка

Прилагодувања на Choke-постот

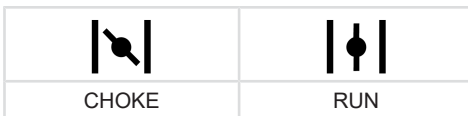

Ладно палење

Ако моторот е ладен, односно ако не бил повеќе од 5 минути во работа, се врши „ладно палење“.

Топло стартување

Ако моторот е сè уште топол од работа, односно кратко по неговото исклучување, се изведува „топло стартување“. Притоа не се користи Choke.

6.2 Стартување/стопирање на моторот (22)

⚠ ОПАСНОСТ! Опасност по животот од труење. Издувните гасови на моторот содржат јаглерод монооксид кој може да убие човек за неколку минути.

- Никогаш да не го користите моторот во затворени простории туку само на отворено.
- Не ги вдишувајте издувните гасови од моторот.
- Исклучете го моторот ако се чувствувате лошо, зашеметено или слабо при користењето на уредот. Веднаш побарајте лекар.

Стартување на моторот

И Скратете го крајот за сечење пред старто на 13 см за да не го преоптоварите моторот.

Ладно палење

1. Поставете го прекинувачот START/STOP (22/4) на START.
2. Поставете ја рачката Choke (22/1) на позиција CHOKE.
3. Притиснете ја повеќепати (10x) силно пумпата за гориво (22/3), сè додека бензинот/пената не се покажат во пумпата за всмукување.
4. Притиснете го уредот со едната рака цврсто на подот.
5. Извлечете ја стартната сајла (22/2) полека, додека не почне да дава отпор, а потоа понатаму извлекувајте ја брзо и силно. Не ја извлекувајте стартната сајла до крај и придвижувајте ја рачката за стартување постепено на назад, за да не се заплетка стартната сајла.
6. Повторувајте ја оваа постапка, сè додека моторот не запали чујно и краткотрајно.
7. Штом моторот запалил, ставете ја рачката Choke на позицијата RUN.
8. Извлекувајте ја стартната сајла, сè додека моторот не се стартува.
9. Доколку моторот не се стартува, повторете ги чекорите 1-8.
10. Ако рачката за гас се отпушти, моторот работи слободно.

Топло стартување

1. Поставете го прекинувачот START/STOP (22/4) на START.
2. Рачката Choke (22/1) се поставува на RUN.
3. Рачката за гас (22/6) се заклучува како под „Ладно стартување“.
4. Стартната сајла (22/2) се повлекува максимално 6x - моторот се активира. Рачката за гас (22/6) се држи под полн притисок, сè додека моторот работи мирно.
 - Моторот не се активира:
 - Рачката Choke (22/1) се поставува на позицијата RUN
 - Стартната сајла (22/2) се повлекува 5x
 - Моторот повторно не се активира:
 - Ќе се почека 5 минути и потоа уште еднаш се прави обид со притисната рачка за гас

Запирање на моторот

1. Се разлабавува рачката за гас (22/6) и се остава моторот да работи слободно.
2. Префрлете го прекинувачот START/STOP (22/4) на STOP.

7 РАБОТА

За време на потстрижувањето и сечењето, моторот се остава да работи во горното подрачје на бројот на вртежи.

7.1 Работење со поставување на потстрижувач за трева

7.1.1 Потстрижување

- Лесно наведнете го уредот напред и со умерена и рамномерна брзина движете го од лево на десно.
- Најдобрите резултати на косење ги добивате ако косите сува трева.
- Конецот за сечење не го движете директно по должина на сидови и камени плочи, бидејќи така тој премногу се изабува.
- Повисоката трева и густото обраснување сечете го постапно, за да не се заглави бобината.
- Прилагодете го бројот на вртежите на моторот и длабочината на сечењето на актуелните состојби. Доколку вртењето на моторот е премало, во алатката за сечење

може да се фати или да се заглави троскот.

- Доколку трева, гранки и други предмети се фатат во алатката за сечење или уредот избира невообичаено, веднаш исклучете го моторот и проверете го уредот.
- Блокиран аголен преносник може да доведе до оштетување на спојката.
- Лентата за сечење по исклучувањето на поставувањето на бобината продолжува да работи. Затоа почекајте, додека лентата се смири, пред повторно да го вклучите уредот.
- Кога ќе се испразни бобината, сменете го конецот за сечење.

7.1.2 Продолжување на конецот за сечење (25)

И **НАПОМЕНА** Секачот со лента на штитот го скратува конецот на дозволената должина.

Конецот за сечење се скратува и излижува за време на работа.

- Главата за конецот (25/1) удирајте ја (25/a) на тревата од време на време. Со тоа се одмотува едно парче нов конец за сечење од бобината а потрошениот крај на конецот се пресекува од секачот со лента (25/2).

7.2 Работење со поставување на коса

7.2.1 Избегнување на повратен удар

- Внимавајте на безбедното стојалиште. Држете ги нозете удобно раширени и секогаш сметајте на можен повратен удар.
- Пред почнување со косење би требало сечилото да го достигне полниот број на работни вртежи.

7.2.2 Косење

- Лесно наведнете го уредот и со умерена и рамномерна брзина движете го од десно на лево. На тој начин исечениот материјал паѓа на веќе искошената површина.
- Високата трева и густите обраснување сечете ги постапно. За таа цел, најпрво скратете го горниот дел од материјалот за косење, така што ќе го движите уредот надесно. Потоа движете го уредот во спротивна насока, кон лево, и косете го долниот дел.
- Кога работите на падина, работете по ленти. Искосете една лента паралелно со

падината, потоа вратете се преку искосениот дел и косете ја следната лента.

- Прилагодете го бројот на вртежите на моторот и длабочината на сечењето на актуелните состојби. Доколку вртењето на моторот е премало, во алатката за сечење може да се фати или да се заглави троскот.
- Доколку треба, гранки и други предмети се фатат во алатката за сечење или уредот вибрира невообичаено, веднаш исклучете го моторот и проверете го уредот.
- Блокиран аголен преносник може да доведе до оштетување на спојката.
- Никогаш не отстранувајте заглавен искосен материјал при активирано сечило. Затоа почекајте, сечилото да се смири.
- Доколку сечилото е тапо, скршено или извиткано, заменете го со оригинален резервен дел.

7.3 Работење со поставување на градинарски нож

7.3.1 Избегнување на повратен удар

При работата со пилата на градинарскиот нож, при нестручна употреба може да дојде до повратен удар на пилата. За да се избегне ова:

- Градинарскиот нож секогаш треба да се држи цврсто, со двете раце.
- Секогаш започнете со сечење со активен синџир.
- За подобра контрола, пилете со долниот раб на водечката шина. Притоа поставете го градинарскиот нож колку е можно порамно.
- Никогаш немојте да пилите со врвот на водечката шина.
- Пилењето со горниот раб може да предизвика повратен удар на пилата, ако синџирот се заглави или ако наиде на тврд предмет во дрвото.
- Работете само со правилно наострен и затегнат синџир.

7.3.2 Контролирање на затегнатоста на синџирот

ВНИМАНИЕ! Опасност од повреда поради отскокнување на синџирот!

Недоволно затегнат синџир може да отскокне за време на работата и да доведе до повреди.

- Често контролирајте ја затегнатоста на синџирот. Затегнатоста на синџирот е премала ако синџирните врски излегуваат од жлебот на долната страна од водечката шина.
- Соодветно затегнете го синџирот ако затегнатоста на синџирот е многу мала.

Често контролирајте ја затегнатоста на синџирот бидејќи новите синџири се издолжуваат.

1. Провлечете го малку синџирот со рака и контролирајте притоа:
 - Во ладна состојба: Синџирот е вистински затегнат, кога во средина на водечката шина може да се подигне за околу 3 – 4 mm и лесно може да се повлече со рака. При работна температура, синџирот се издолжува и виси.
 - Погонските делови од синџирот не смеат да излезат од жлебот на долната страна од водечката шина – инаку синџирот може да се разлабави.
2. Ако е потребно, затегнете го синџирот види *Поглавје 4.3.2 "Затегнување и олабавување на синџирот (17)", страна 419.*

7.4 Работење на поставување на ножици за потстрижување

- Ножиците за потстрижување се доведуваат до саканиот агол.
- Максималниот пречник на засекот зависи од видот на дрвото, староста, количеството на влага и тврдоста на дрвото. Затоа, многу дебелите гранки пред сечењето на живата ограда, скратете ги на соодветна должина со ножици за гранки.
- Ножиците за потстрижување може да се водат преку двостраните ножеви напред и назад или преку нишање од една на друга страна.
- Кројте ги прво страните од живата ограда па дури потоа горниот раб.
- Живата ограда се сече оддолу нагоре.

- Сечете ја оградата во форма на трапез. Тоа спречува опаѓање на листовите на долното подрачје од живата ограда поради недостаток на светлина.
- Оптегнете врвка за правецот преку должината на живата ограда ако сакате да го потстрижите рамномерно горниот раб на живата ограда.

8 ОДРЖУВАЊЕ И НЕГА

⚠ ПРЕДУПРЕДУВАЊЕ! **Опасност од исеченици.** Опасност од исеченици при фаќање на остри и самодвижечки делови од уредот како и во алатките за сечење.

- Пред одржување, нега и чистење секогаш исклучете го уредот.
- При работи на одржување, нега и чистење носете секогаш заштитни ракавици.
- Не го изложувајте уредот на влага или влажност.
- Пластичните делови чистете ги со крпа и притоа не користете средства за чистење односно растворувачи.
- Проверете ги електричните контакти за корозија, ако е потребно исчистете со фина четка а потоа напрскајте со контактен спреј.

8.1 Моторна единица (23,24)

8.1.1 Чистење на филтерот за воздух (23)

ВНИМАНИЕ! **Опасност од оштетувања на моторот.** Користење на моторот без филтер за воздух води до тешки оштетувања на моторот!

- Никогаш да не го употребувате уредот без филтер за воздух.
- Редовно чистете го филтерот за воздух.
- Заменете го оштетениот филтер за воздух.

1. Отстранете ја свездестата завртка (23/1)
2. Извадете ја поклопката (23/2).
3. Извадете го филтерот за воздух (23/3).
4. Филтерот за воздух се чисти со сапун и вода. Не користете бензин!
5. Филтерот за воздух се остава да се исуши.
6. Филтерот за воздух се монтира по обратен редослед.

8.1.2 Поставување на филтерот за гориво

ВНИМАНИЕ! **Опасност од оштетувања на моторот.** Користење на моторот без филтер за гориво води до тешки оштетувања на моторот!

- Никогаш да не го употребувате уредот без филтер за гориво.
- Чистете го редовно филтерот за гориво.
- Заменете го оштетениот филтер за гориво.

1. Целосно извадете го капакот од резервоарот.
2. Постоечкото гориво се празни во соодветен контејнер.
3. Со кука од жица филтерот се вади од резервоарот.
4. Филтерот се извлекува со вртежно движење.
5. Филтерот се заменува.

8.1.3 Регулација на карбураторот

Карбураторот е фабрички оптимално наштелуван.

8.1.4 Менување на свеќичката (24)

За растојанието на електродите погледнете ги техничките податоци.

1. Свеќичката се поставува со вртежен момент од 12-15 Nm.
2. Приклучокот за свеќичката се поставува на свеќичката.

8.2 Поставување на коса и потстрижувач за трева

8.2.1 Чистење на штитот

И НАПОМЕНА Редовно чистете го штитот за да избегнете презагреана поделена оска.

1. Уредот се исклучува.
2. Остатоците од косењето со штрафцигер или слична алатка внимателно се отстрануваат.

8.2.2 Острење на секачот со лента (26)

1. Одвртете ги завртките за прицврстување (26/1).
2. Секачот со лента (26/2) се стегнува со менгеме и се наострува со турпија. Се бруси само во една насока.
3. Повторно прицврстете го секачот со лента со завртките за прицврстување на штитот

(26/3). Цврсто затегнете ги завртките за прицврстување.

8.2.3 Менување на секач со лента (26)

1. Одртете ги завртките за прицврстување (26/1).
2. Прицврстете го новиот секач со лента со завртките за прицврстување на штитот (26/3). Цврсто затегнете ги завртките за прицврстување.

8.2.4 Замена на ножот

Замена на ножот: види *Поглаве 4.2.4 "Монтирање на ножот (13)", страна 418.*

8.3 Поставување на градинарски нож

8.3.1 Полнење масло за синџирот (20)

При доставата нема масло за синџирот во уредот!

ВНИМАНИЕ! Опасност од штети на уредот. Користењето на уредот без масло за синџирот води до оштетување на синџирот и водечката шина.

- Никогаш да не го употребувате уредот без масло за синџир.
- Пред почетокот со работа наполнете масло за синџирот во резервоарот за масло и контролирајте го нивото на масло за време на работата.
- Пред секое почнување со работа проверете барем дали функционира подмачкувањето на синџирот.

Животниот век и моќноста на сечење на синџирот зависат од оптималното подмачкување. За време на работата, синџирот автоматски се навлажнува со масло.

ВНИМАНИЕ! Опасност од штети на уредот. Користењето на старо масло за подмачкување на синџирот води до предвремено абење на водечката шина и на синџирот поради внатре содржаните метални абразии. Притоа се поништува гаранцијата на производителот.

- Никогаш не користете старо масло, туку само биолошки разградливо масло за синџир.

ВНИМАНИЕ! Опасност од оштетување на животната средина. Користењето на минерално масло за подмачкување на синџирот води до тешки оштетувања на животната средина.

- Никогаш не користете минерално масло, туку само биолошки разградливо масло за синџир.

Пред секое почнување со работа проверете го нивото на масло и наполнете масло за синџир, ако е потребно:

1. Контролирајте го нивото на масло во резервоарот за масло. Секогаш треба да се гледа масло. Минималното и максималното ниво на масло не смеат да се пречекоруваат.
2. Ставете го и држете го градинарскиот нож хоризонтално на цврта подлога.
3. Исчистете го уредот околу капачето на резервоарот за масло (20/1).
4. Одртете го капачето на резервоарот за масло (20/1).
5. Наполнете го резервоарот за масло со биолошки разградливо масло за синџир. Не дозволувајте да претече!
 - За полесно полнење користете инка.
 - Не смее да навлегува нечистотија во резервоарот за масло.
6. Повторно зашрафете го капачето на резервоарот за масло (20/1).

8.3.2 Регулiranje и проверка на подмачкувањето на синџирот

Регулiranje на подмачкувањето на синџирот

Подмачкувањето на синџирот е фабрички прилагодено. Во зависност од видовите на дрво и техниките на работа, количината на масло може да варира и мора да се коригира.

1. Регулirајте го подмачкувањето на синџирот преку завртката за прилагодување, којашто се наоѓа под уредот.



- Вртење спротивно од скалките на часовникот = големо количество на масло (MAX)

- Вртење во насока на сказалките на часовникот = мало количество на масло (MIN)

Проверка на подмачкувањето на синцирот

ВНИМАНИЕ! Опасност од штети на уредот. Допирањето на подот води неизбежно до истулавување на синцирот.

- Никога не го допирајте подот со синцирот и одржувајте безбедносно растојание од 20 cm!
1. Вклучете го уредот.
 2. Држете го врвот на водечката шина во правец на еден картон или хартија на подот.
 - Доколку се покаже трага на зголемено ниво на масло, подмачкувањето на маслото работи беспрекорно.
 - Доколку и покрај полниот резервоар за масло не се покаже трага од масло: Исчистете го отворот за влегување на масло во уредот и жлебот на водечката шина.

Ако тоа не помага, обратете се на нашиот кориснички сервис.

8.3.3 Замена на синцирот и водечката шина

Замена на синцирот и водечката шина

Синцирот и водечката шина се изложени на големо абење. Веднаш сменете ги синцирот и водечката шина, доколку не е гарантирано беспрекорното функционирање.

Напомена: Резервниот синцир на градинарскиот нож (артикл бр.: 112972) е достапен посебно.

8.3.4 Свртување на водечката шина

За избегнување на еднострано абење на водечката шина, свртете ја истата при секоја промена на синцирот.

8.3.5 Острење на синцирот

⚠ ВНИМАНИЕ! Опасност од повреда од повратен удар. Оштетените или неправилно наострените синцири ја зголемуваат опасноста од повратен удар! Последица на тоа можат да бидат оштетувања.

- Редовно чистете го синцирот.
- Редовно проверувајте го синцирот за оштетувања и заменете го, ако е потребно.
- Ако не сте запознаени со острење на синцир: Обратете се до корисничкиот сервис.

Синцирот мора да се наостри во следните случаи:

- Наместо пилевина, се исфрла само дрвена прашина.
- Градинарскиот нож за време на кастрењето мора да се притиска низ дрвото.

За неискусниот корисник: Препуштете го острењето на синцирот на стручно лице/ кориснички сервис. Ако сами го остриете синцирот, запазете ги следните вредности. Опрема ќе добиете во специјализирана продавница.

Тип на синцир	Oregon 91 P0
Округла турпија	Ø 5,5 mm (7/32")
Растојание на длабочинското мерило T	0,64 mm (.025")
Агол на острење	25°
Агол на сечење	60°
Должина на стругалката a	min. 3 mm

ⓘ НАПОМЕНА При острење, одземајте помалку материјал! За острење на вашиот синцир, ви препорачуваме уред за острење на синцири.

8.3.6 Чистење на водечката шина

1. Редовно чистете ја водечката шина и жлебот на водечката шина како и отворите за истекување на масло.

- Нерамнините коишто се создале на водечката шина од синџирот, отстранете ги со плосната турпија.
- Свртете ја водечката шина по секоја промена на синџирот/острење на синџирот за да се избегне еднострано абење.

8.3.7 Проверете го и исчистете го погонскиот запчаник

Оптоварувањето на погонскиот запчаник (19/2) е особено големо. Поради тоа направете го следново:

- Редовно проверувајте ги запците на погонскиот запчаник за абење или оштетување.
- Чистете ги погонскиот запчаник и приклучокот за водечката шина со четка.

И НАПОМЕНА Изабен или оштетен погонски запчаник го намалува животниот век на синџирот и поради тоа мора веднаш да се замени од страна на корисничкиот сервис.

8.4 Постапување на ножиците за потстрижување

8.4.1 Подмачкување на вртливата глава (21)

Вртливата глава треба да се подмачкува на секои 20 часа работа на трите точки за подмачкување со еколошка маст за подмачкување.

9 СКЛАДИРАЊЕ

⚠ ПРЕДУПРЕДУВАЊЕ! Опасност од пожар и експлозија. Бензинот и маслото се лесно запаливи. Пожарот може да предизвика тешки повреди.

- Никогаш не го складирајте уредот при отворени пламени или извори на топлина.
- Никогаш не го складирајте уредот во просторија во која се користат електрични алати.

По секоја употреба темелно исчистете го уредот и – ако има – поставете ги сите заштитни капаци. Чувајте го уредот на суво место што може да се заклучува и надвор од дофат на деца.

Ако не сакате да го користите уредот подолго од 2 – 3 месеци, потребни се следниве работи за да избегнете оштетувања:

- Се празни резервоарот.

- Се стартува моторот и се остава слободно да работи, додека не запре.
- Оставете го моторот да се излади.
- Свеќичката се одвртува со клуч за свеќички.
- Се полни една кафена лажичка 2-тактно масло во комората за согорување.
- За распределување на маслото во внатрешноста на моторот, стартната сајла треба повеќепати да се повлече.
- Свеќичката повторно се навртува.
- Чистење на уредот:
 - Исчистете го целиот уред и деловите од опремата со мека четка или избришете со крпа за бришење. Да не користите бензин или друг растворувач!
 - Никогаш не го чистете уредот со проточна вода или уред за чистење под висок притисок.
 - Отстранете ја нечистотијата од сите отвори на уредот. Одржувајте ги слободни отворите за вентилација на ладењето на моторот.
 - Одржувајте ги рачките без присуство на масло и маст. Не смеат да се користат вода, разредувачи и средства за полирање.
- Уредот се складира на што е можно ладно, суво место.

10 ПОВТОРНО ПУШТАЊЕ ВО УПОТРЕБА

По секоја употреба темелно исчистете го уредот и – ако има – поставете ги сите заштитни капаци. Чувајте го уредот на суво место што може да се заклучува и надвор од дофат на деца.

- Се отстранува свеќичката.
- Стартната сајла брзо се повлекува, за да се отстрани преостанатото масло од комората за согорување.
- Свеќичката се чисти, се проверува растојанието меѓу електродите, во случај на потреба се заменува.
- Уредот се подготвува за употреба.
- Резервоарот се полни со соодветната мешавина гориво-масло.

11 ОТСТРАНУВАЊЕ



- Бензинот и моторното масло не припаѓаат во куќниот отпад или одвод, туку треба да се достават до посебно собирно место односно место за отстранување!
- Пред отстранувањето на уредот мора да се испразнат резервоарот за гориво и садот за моторно масло!
- Амбалажата, уредот и додатната опрема се направени од материјал што се рециклира и треба да се отстранат на соодветен начин.

12 ДОПОЛНИТЕЛНИ ИНФОРМАЦИИ ЗА CO₂-ВРЕДНОСТИ

Според член 43 став 4 од Директивата (ЕУ) 2016/1628 ние сме обврзани да ве информираме за утврдената CO₂-вредност

во рамки на постапката за ЕУ одобрение на типот.

CO₂-вредностите на Хонда моторите со ЕУ одобрение на типот се објавени на <https://www.al-ko.com/shop/media/al-ko-engines/co2.pdf>.

Ова CO₂-мерење е резултатот од испробувањето на еден репрезентативен (матичен) мотор за типот на моторот односно семејството на мотори во еден постојан контролен циклус под лабораториски услови и не претставува никаква изречна или имплицитна гаранција за моќноста на еден одреден мотор.

13 КОРИСНИЧКИ ЦЕНТАР/СЕРВИС

Ако имате прашања во врска со гаранцијата, поправка или резервни делови обратете се на најблискиот сервисен центар на AL-KO.

Истиот ќе го најдете на интернет на следната адреса:

www.al-ko.com/service-contacts

14 ГАРАНЦИЈА

Можните материјални грешки или грешки во производството ги отстрануваме за време на законски определениот гарантен рок, во согласност со нашиот избор, по пат на поправка или испорака на резервен дел. Гарантниот рок се определува за секој поединечен случај, според законот на државата, во која бил купен производот.

Нашата обврска за гаранција важи само при:

- почитување на упатството за употреба
- Прописно ракување
- Употреба на оригинални резервни делови

Гаранцијата се поништува при:

- Обиди за самостојни поправки
- Обиди за самостојни технички измени
- Непрописна примена

Од гаранцијата се исклучени:

- Оштетувања на бојата предизвикани од нормално абење
- Изабени делови, кои на табелата за резервни делови се означени со рамка xxxxxx (x)

Гарантниот рок започнува со купување од страна на првиот краен корисник. Меродавен е датумот на сметката за плаќање. Обратете се со овој гарантен лист и со оригиналната сметка кај продавачот или во најблиската овластена служба за односи со корисниците. Со оваа гаранција, законските права на купувачот во однос на продавачот остануваат непроменети.

