

Benutzerhandbuch

für Ihre Design-Inselhaube

Modell:

HERMES INSEL

PROFI
LINE

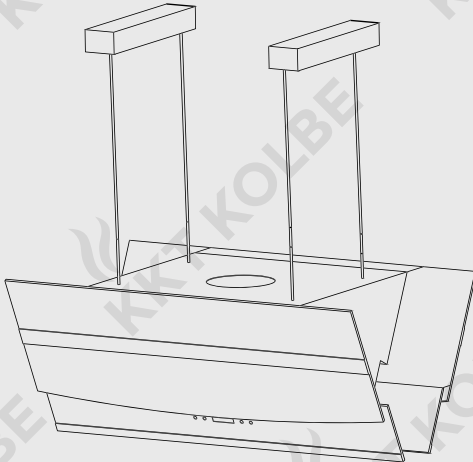

Symbolbedeutungen und Hinweise



Dieses Symbol warnt vor Gefahren.

Sie finden es insbesondere bei allen Beschreibungen von Arbeitsschritten, bei welchen eine Gefahr für Personen entstehen kann. Beachten Sie diese Sicherheitshinweise und verhalten Sie sich entsprechend vorsichtig. Geben Sie diese Warnungen auch an andere Benutzer weiter.



Dieses Symbol mahnt zur Vorsicht vor Beschädigungen.

Sie finden es bei der Beschreibung von Arbeitsschritten, die besonders zu beachten sind, damit Beschädigungen am Gerät verhindert werden können. Geben Sie auch diese Sicherheitshinweise an alle Gerätebenutzer weiter.



Dieses Symbol kennzeichnet Hinweise & Tipps.

Dieses Symbol weist auf nützliche Tipps hin und macht auf richtiges Vorgehen und Verhalten aufmerksam. Das Beachten der mit diesem Symbol versehenen Hinweise erspart Ihnen manches Problem.



Dieses Symbol zeigt an, dass eine Gebrauchsanweisung vorliegt und beachtet werden muss.

Lesen Sie dieses Handbuch und die entsprechenden Abschnitte gründlich, bevor sie mit diesem Symbol gekennzeichnete Produkte benutzen.

Hinweis zu Zeichnungen und Bildern:

Die in diesem Handbuch enthaltenen Abbildungen dienen Illustrationszwecken und können gelegentlich leicht abweichen.



Dieses Symbol weist darauf hin, dass das gekennzeichnete Gerät nicht als normaler Hausmüll entsorgt werden darf.

Es muss an einer Sammelstelle für das Recycling von Elektro- und Elektronikgeräten entsorgt werden.

Trennen Sie hierfür das Netzkabel ab und machen Sie die Türschließvorrichtung unbrauchbar.



Dieses Symbol weist darauf hin, dass das gekennzeichnete Produkt recycelbar ist.

Es muss zur Entsorgung entsprechend der begleitenden Sortieranleitung vom Restmüll getrennt werden.

Informationen über aktuelle Entsorgungswege und Recycling erhalten Sie bei den örtlichen Behörden, Ihrem Abfallentsorger oder dem Verkäufer.



Sicherheitshinweise

- Halten Sie Kleinkinder vom Gerät fern. Die Bedienung des Gerätes durch Kinder ist nur unter Aufsicht von Erwachsenen erlaubt.
- Das Gerät ist nur für den Betrieb im Haushalt ausgelegt und ist ausschließlich dafür zu verwenden.
- Lesen Sie dieses Handbuch vor der Installation und Benutzung des Geräts gründlich durch.
- Die Installation sollte durch eine ausgewiesene Elektrofachkraft vorgenommen werden.
- Prüfen Sie, ob die Technischen Daten (V und Hz) auf dem Typenschild des Geräts mit denen Ihrer Hausinstallation übereinstimmen. Stimmen diese nicht überein, bringen Sie das Gerät an die Verkaufsstelle zurück. Bei Unklarheiten wenden Sie sich bitte an Ihren Stromversorger.
- Bei Anschluss eines Abluftschlauchs muss dieser aus hitze- und feuerbeständigem Material sein und in einem separaten Abluftschacht nach außen verlegt werden. Er darf durch keine anderen Schächte oder Kamine verlegt werden.
- Gerät und Filter müssen regelmäßig gereinigt werden, um eine einwandfreie Funktion zu gewährleisten. Bitte entsprechendes Kapitel beachten. Mit Fett oder ÖL verschmutzte Filter stellen eine große Brandgefahr dar.
- Das Gerät darf außen nur in ausgeschaltetem Zustand gereinigt werden.
- Für Innenreinigungen muss das Gerät vom Stromnetz getrennt werden.
- Bei Fehlfunktion des Geräts ist der Kundendienst zu benachrichtigen. Versuchen Sie auf keinen Fall das Gerät selbst zu reparieren.
- Halten Sie den Raum gut belüftet, wenn sie das Gerät über einem Gas-herd betreiben.



Zugängliche Teile am Gerät können heiß werden, wenn Kochgeräte darunter in Betrieb sind.



Achten Sie vor dem Abluftbetrieb darauf, dass kein offenes Kaminfeuer brennt. Rauch und giftige Verbrennungsgase könnten sonst aus dem Kamin oder Abzugschacht in die Wohnräume gezogen werden. Es besteht Lebensgefahr!

Vielen Dank !

Vielen Dank und Herzlichen Glückwunsch zum Kauf Ihrer neuen Dunstabzugshaube.

Wir empfehlen Ihnen, diese Bedienungsanleitung aufmerksam zu lesen.

Sie werden so mit Ihrem neuen Gerät schneller und besser vertraut.

Markieren Sie die für Sie wichtigen Stellen.

Bewahren Sie dieses Dokument so auf, dass Sie jederzeit darin nachschlagen können und es anderen Nutzern oder Folgebesitzern weitergeben können.

Sie haben ein gutes Gerät gewählt, welches Ihnen bei sachgerechter Bedienung und Wartung viele Jahre dienen wird.

Unsere Geräte sind nicht für die gewerbliche Nutzung bestimmt.

Sie sind für den Gebrauch im Haushalt ausgelegt.

Bei gewerblichem Gebrauch reduziert sich die Gewährleistung um 50 %.

Bitte beachten Sie, dass wir unsere Handbuchdokumentationen stetig aktualisieren.



Sollten Sie also Unstimmigkeiten erkennen:

Die aktuellste Version Ihres Benutzerhandbuches finden Sie immer auf der entsprechenden Produktseite oder unter Support auf www.kolbe.de.

Im Hinblick auf die ständige Weiterentwicklung behalten wir uns technische Änderungen, Abweichungen oder Fehler ohne Bekanntmachung vor.

Dies gilt insbesondere auch hinsichtlich Maßangaben bzw. Ausschnittmaße.

Benutzerhandbuch

Dunstabzugshaube HERMES INSEL 907SM, 907WM

Version 3.2

© 2018 KKT KOLBE Küchentechnik.

KKT KOLBE is a registered trademark.

Übersicht

1. Allgemeine Hinweise	6
1.1 Lieferumfang	
1.2 Hinweise zu Umweltschutz und Verpackung	
1.3 Bestimmungsgemäße Verwendung	
1.4 Allgemeine Hinweise zum Gebrauch	
2. Vor Benutzung der Dunstabzugshaube	7
3. Benutzung der Dunstabzugshaube	7
3.1 Sicherheitshinweise zum Betrieb	
3.2 Abluftbetrieb	
3.3 Umluftbetrieb	
4. Bedienung der Dunstabzugshaube	9
4.1 Aufbau des Bedienfeldes	
4.2 Bedienungsanleitung für den WLAN-Modus	
5. Reinigung und Pflege	13
5.1 Reinigung der Metallfilter	
5.2 Aktivkohlefilter	
6. Beleuchtung	10
7. Problembehandlung	15
7.1 Probleme, mögliche Ursachen und Lösungen	
7.2 Kundendienst	
8. Installation der Dunstabzugshaube	16
8.1 Installationsangaben / Maße	
8.2 Wichtige Hinweise vor der Installation des Geräts	
8.3 Verwendung als Abzugshaube	
8.4 Verwendung als Umlufthaube	
8.5 Elektrischer Anschluss	
8.6 Montage des Aktivkohlefilters	
9. Montage der Dunstabzugshaube	19
10. Informationen zur Abluftleitung	22
11. Technische Daten / Konformitätserklärungshinweis	23
12. Gewährleistung	25

1. Allgemeine Hinweise

1.1 Lieferumfang

- 1 Haubenkörper inkl. Metallfettfilter
- 6 M6×60mm Schrauben
- 4 4×8mm Schrauben
- 6 6×40mm Schrauben
- 4 M10 Schraubenmuttern
- 6 ø8×ø6 Dübel
- 1 Abluftschlauch
- 1 K606 Aktivkohlefilter (2 Teile)
- 1 Benutzerhandbuch

1.2 Hinweise zu Umweltschutz und Verpackung



Das Verpackungsmaterial (Plastikbeutel, Styroporsteile usw.) stellt eine Gefahrenquelle für Kinder dar. Bewahren Sie das Verpackungsmaterial deshalb außerhalb der Reichweite von Kindern auf.

Verpackung

Bitte entsorgen Sie das gesamte Verpackungsmaterial mit Rücksicht auf die Umwelt. Dieses wurde sorgfältig ausgewählt und sollte recycelt werden, um Rohstoffverbrauch und Abfälle zu reduzieren.

Beachten Sie bei der Entsorgung die örtlichen Vorschriften.

Entsorgung von Altgeräten

Falls Sie dieses Gerät als Ersatz für ein altes Gerät erworben haben, entsorgen Sie Ihr Altgerät bitte gemäß den gesetzlichen Bestimmungen.

Vor der Entsorgung muss das Gerät durch Abschneiden des Netzkabels untauglich gemacht werden.

Zur Entsorgung ist das Gerät bei den zuständigen Sammelstellen abzugeben.

1.3 Bestimmungsgemäße Verwendung



Wenn Sie die Dunstabzugshaube im Abluftbetrieb nutzen, achten Sie vor dem Einschalten des Gerätes darauf, dass kein offenes Kaminfeuer brennt!

Es könnte sonst massive Rauchentwicklung entstehen und giftige Verbrennungsgase können aus dem Kamin oder Abzugschacht in die Wohnräume gezogen werden. Es besteht Lebensgefahr!



Das Gerät ist für die Verwendung im Haushalt bestimmt. Der Hersteller haftet nicht für Schäden, die durch bestimmungswidrigen Gebrauch oder falsche Bedienung verursacht werden.



Dunstabzugshauben ziehen unangenehme Gerüche und Dämpfe ab und schaffen eine angenehme Raumluft. Fettpartikel, Dünste und auch Feuchtigkeit werden vom Fettfilter aufgenommen. Eine richtig bemessene Dunstabzugshaube schafft ein angenehmes Raumklima ohne dass Zugluft entsteht und sorgt für eine erträgliche Luftfeuchtigkeit von 40-60%

1.4 Allgemeine Hinweise zum Gebrauch



- Stellen Sie sicher, dass der Raum während des Betriebs der Dunstabzugshaube ausreichend belüftet wird. Beachten Sie hierzu die entsprechenden Anweisungen im folgenden Kapitel zur Benutzung, insbesondere für den Abluftbetrieb.
- Eine konstante Instandhaltung gewährleistet einwandfreien Betrieb und optimale Leistung der Dunstabzugshaube.
- Vor Reinigungs- oder Instandhaltungsarbeiten ist die Stromversorgung der Dunstabzugshaube durch Abziehen des Steckers oder Abschalten/Herausdrehen der Sicherung zu unterbrechen.
- Reinigen Sie verschmutzte Oberflächen regelmäßig von Verkrustungen.
- Reinigen bzw. ersetzen Sie den Filter regelmäßig.

2. Vor Benutzung des Dunstabzugs



Versichern Sie sich, dass der Dunstabzug während des Transports nicht beschädigt wurde.

Die Installation und der elektrische Anschluss muss unter Beachtung der Herstellervorschriften und unter Einhaltung der örtlichen Vorschriften von einer ausgewiesenen Fachkraft ausgeführt werden.

3. Benutzung des Dunstabzugs

3.1 Sicherheitshinweise zum Betrieb



- Während des Betriebs des Dunstabzugs müssen die Fettfilter immer eingesetzt sein, ansonsten kann sich Fettdunst im Inneren des Geräts ablagern.
- In der Nähe des Dunstabzugs darf kein offenes Feuer verwendet werden (z.B. beim Flambieren). Hohe Flammen können das Gerät beschädigen oder sogar einen Brand verursachen (z.B. durch Entzünden von Fettablagerungen im Filter).
- Bei Gasherden ist darauf zu achten, dass die Kochstellen nicht ohne Kochgeschirr betrieben werden.

Benutzung der Dunstabzugshaube

Die Hitze offener Gasflammen kann Teile des Gerätes beschädigen.

- Frittieren oder das Erhitzen von Ölen und Fetten in der Nähe des Dunstabzugs darf wegen Brandgefahr nur unter ständiger Aufsicht geschehen.
Achtung! Bei mehrfach verwendetem Öl oder Fett steigt das Risiko der Selbstentzündung.

3.2 Abluftbetrieb

Die angesaugte Luft wird durch den Abluftschlauch ins Freie geleitet.

Dafür muss in Ihrem Haus ein Abluftschacht bzw. ein ins Freie führendes Abluftrohr vorhanden sein.



- Wird die Dunstabzugshaube im Abluftbetrieb zusammen mit anderen raumluftabhängigen Geräten oder Feuerstätten mit Kamin oder Abluftschacht (z.B. Kaminfeuer, gas-, öl-, holz- oder kohlebetriebene Geräte) betrieben, darf der Unterdruck im Raum einen Wert von 4 Pa (4×10^{-5} bar) nicht überschreiten.
Stellen Sie sicher, dass der Raum ausreichend belüftet ist, z. B. durch nicht verschließbare Öffnungen in Türen, Fenstern, in Verbindung mit einem Zuluft- / Abluftmuerkasten oder durch andere technische Maßnahmen.
Es kann sonst ein Unterdruck entstehen und aus Kaminen oder Abzugschächten können Rauch und giftige Verbrennungsgase in die Wohnräume gezogen werden.
In diesem Fall besteht Lebensgefahr!

Lassen Sie sich zum Lüftungsverbund des Hauses und die passende Maßnahme zur Belüftung von Ihrem zuständigen Kaminkehrermeister beraten.

- Falls kein fest installiertes Abluftrohr oder kein separater Abluftschacht vorhanden ist, müssen Sie die Abzugshaube auf Umluftbetrieb umrüsten (Siehe Installationskapitel).

3.3 Umluftbetrieb

Die angesaugte Luft wird durch einen Kohlefilter (auch Aktiv-Kohlefilter genannt) gefiltert und im Raum umgewälzt. Der Kohlefilter hält die beim Kochen entstehenden Gerüche zurück und die filtrierte Luft wird durch Luftöffnungen seitlich oder nach oben zurück in die Küche geleitet.

Wird die Dunstabzugshaube im Umluftbetrieb eingesetzt, ist der gleichzeitige Betrieb einer raumluftabhängigen Feuerstätte unbedenklich.

- Es wird empfohlen, das Gerät bereits einige Minuten vor Beginn des Kochvorgangs einzuschalten.
- Für eine bessere Leistung der Dunstabzugshaube den Auszug (soweit vorhanden) herausziehen.
- Stellen Sie die Leistungsstufe des Gebläses entsprechend der abzusaugenden Rauch- oder Dampfmenge ein.
- Lassen Sie die Dunstabzugshaube nach dem Kochen noch ca. 5 bis 10 Minuten weiter laufen, um die Raumluft von verbleibenden Dünsten und Gerüchen zu befreien.

4. Bedienung der Dunstabzugshaube

4.1 Aufbau des Bedienfeldes





An / Aus

Drücken Sie die Taste  im Standby-modus 0,5 Sek. lang, um das Gerät einzuschalten.

Der Betrieb startet auf Stufe 1 (niedrig). Im Betriebsmodus können Sie durch kurzes Drücken der Taste  den Ventilatorbetrieb stoppen und durch Gedrückthalten für einige Sekunden das Gerät in den Standby-Modus schalten.

Leistungsstufen

Nach dem Einschalten des Gerätes drücken Sie die Taste  kurz, um die Leistungsstufe einzustellen; jeder Tastendruck ändert die Leistung einmalig wie folgt: **Stufe 1 (niedrig) > Stufe 2 (medium) > Stufe 3 (hoch) > Stufe 1 ...**

Die Leistungssäule  und die Drehgeschwindigkeit des Symbols  zeigen die aktuelle Leistungsstufe auf dem Display an.

Um auf die Hochleistungsstufe TURBO zu schalten, drücken Sie die Taste  1 Sek. lang. Das Gerät piept und auf dem Display erscheint **TURBO**.

Das Gerät arbeitet nun für 5 Minuten auf der maximalen Stufe.

Um die TURBO-Stufe vor Ablauf dieser Zeit zu deaktivieren, drücken Sie die Taste  erneut (kurz).

Das Gerät wechselt auf Stufe 1.

Beleuchtung



Durch jeweiliges Drücken der Taste  können Sie zwischen den folgenden Beleuchtungsarten wechseln:

Arbeitslicht + RGB-Beleuchtung >

Arbeitslicht > RGB-Beleuchtung > Aus.

Das Display-Symbol  zeigt den aktiven Beleuchtungsstatus an.

Einstellen der Lichtfarbe / RGB

Halten Sie die Tasten  und  kurz gedrückt, um den RGB-Einstellmodus zu aktivieren. Das Display zeigt „E0“.





Nun wechseln Sie mit den Tasten  und  zwischen den Beleuchtungs-Farben. Auf dem Display erscheint der entsprechende Code wie folgt:



L1 weiß	L4 blau	L7 orange
L2 rot	L5 gelb	L8 cyan
L3 grün	L6 lila	L9 grasgrün

Halten Sie zur Bestätigung der gewünschten Farbe die Tasten  und  gedrückt.

Zeiteinstellung





Einstellen der Uhrzeit

Um die Uhrzeit einzustellen, halten Sie die Taste  ohne Ventilatorbetrieb gedrückt. Daraufhin blinkt zuerst die Stundenanzeige. Stellen Sie die Stunde mit den Tasten  und  ein und drücken Sie die  Taste erneut.

Die Minutenanzeige beginnt zu blinken und Sie können mit den Tasten  und  die Minuten einstellen.



Wenn Sie die gewünschte Zeit eingestellt haben, warten 10 Sekunden oder drücken Sie die Taste  zur Bestätigung.

Einstellen des Off-Timers (Abschaltautomatik)

Durch kurzes Drücken der Taste  bei Ventilatorbetrieb, während die Zeitanzeige blinkt, können Sie eine Zeit festlegen, nach der das Gerät automatisch abschaltet: Durch jeweiliges erneutes Drücken der Taste  können Sie zwischen den Minutenzahlen **15 > 30 > 45 > 60 > Aus** wählen, mit den Tasten  und  können Sie die Zeit in 1 Min-Schritten genau einstellen.

Warten Sie kurz, bis die Zeitanzeige aufgehört zu blinken; dann startet der Countdown und das Display zeigt die Restzeit zusammen mit dem Displaysymbol . Nach Zeitablauf schaltet sich das Gerät mit einem Piepton automatisch ab.



Einstellen des Quick-off-Timers (5 Minuten - Abschaltautomatik)

Halten Sie die Tasten  und  für einige Sekunden gedrückt, wird der Off-Timer automatisch mit 5 Min.-Countdown aktiviert.



Um den Off-Timer / Quick-off-Timer zu deaktivieren, drücken Sie die Taste  erneut während des Countdowns.

Filterreinigung

Nach je insgesamt 14 Betriebsstunden erinnert das Symbol  daran, dass der Metallfilter gereinigt werden sollte. Reinigen Sie diesen dann, wie im entsprechenden Kapitel beschrieben und setzen Sie ihn wieder ein.

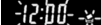

Um die Anzeige des Symbols  zurückzusetzen und das Zählen der Betriebsstunden neu zu starten, halten Sie die Tasten  und  gedrückt, bis das Symbol erlischt.

Anzeige der Gesamtbetriebszeit

Halten Sie im Betriebsmodus (ohne Anzeige des Filterwechselsymbols) die Tasten  und  gedrückt. Das Display zeigt nach zweimaligem Piepen die Gesamtbetriebszeit an und blinkt zusammen mit dem Filterwechselsymbol: .

Nach 5 Sekunden ohne Aktion schaltet das Gerät zurück in den Betriebsmodus.

WLAN Einstellungsmodus

Zur WLAN-Anpassung halten Sie im Standbymodus die Tasten  und  für 5 Sekunden gedrückt (Anzeige-Symbol: ).

Nach erfolgreicher WLAN-Verbindung verschwindet das Symbol und das Gerät kehrt in den Standbymodus zurück.

Wenn keine WLAN-Verbindung hergestellt werden kann, wird das Symbol weiterhin angezeigt.

4.2 Bedienungsanleitung für den WLAN-Modus

Um die Dunstabzugshaube über Ihr Smartphone bedienen zu können, müssen Sie die App (Software) „Wisen“ herunterladen.

Hierfür gibt es 2 Möglichkeiten:



1. Scannen Sie den folgenden QR-Code mit einer entsprechenden App auf Ihrem Smartphone:



2. Suchen Sie die App „Wisen“ im Google Store / APP Store und laden Sie sie herunter.

WLAN Konfiguration für Ihre Smart Dunstabzugshaube

- Verbinden Sie Ihr Smartphone mit dem WLAN (Nur mit 2.4GHz möglich, ggf. bitte am Router entsprechend einstellen).
- Starten Sie die App Wisen und registrieren Sie sich entweder über einen Social Media Account (Facebook, Twitter, Google+ oder Weibo) oder über Ihre E-mail-Adresse bzw. Telefonnummer.

- Stellen Sie sicher, dass der WLAN-Einstellungsmodus Ihrer Dunstabzugshaube durch 5 Sekunden langes Gedrückthalten der Tasten  und  aktiviert wurde. (Anzeige: )
- Tippen Sie im Haupt-Anzeigefenster der Wisen-App oben rechts auf „+ Gerät hinzufügen“ und wählen Sie „WLAN Einstellung“ und „Andere Geräte“.
- Geben Sie jetzt Ihr aktuelles WLAN-Passwort ein und bestätigen Sie die Eingabe.
- Die Dunstabzugshaube führt nun automatisch eine Verifizierung durch. Sie verbindet sich mit dem Router und wird in der Wisen-App angezeigt.
- Wenn Sie die Dunstabzugshaube nun antippen, erscheint das Bedienfenster für das Gerät mit allen verfügbaren Funktionen. (Eine genaue Anleitung hierfür finden Sie auf unserer Website www.kolbe.de auf der entsprechenden Produktseite unter dem Namen „smart connect DE/EN“)

Berechtigungseinstellung / Autorisierung weiterer Mobiltelefone

- Laden Sie die Wisen-App auf das Smartphone, welches Sie autorisieren möchten, und registrieren Sie sich.
- Öffnen Sie die Wisen-App auf einem bereits autorisierten Smartphone, tippen Sie im Haupt-Anzeigefenster auf das -Symbol in der linken oberen Ecke und wählen Sie „Gerätemanagement“.

Bedienung der Dunstabzugshaube

Wählen Sie die Haube aus und tippen Sie auf „Freigabeberechtigung“. Der QR-Code zur Autorisierung erscheint.

- Verwenden Sie nun das Smartphone, das Sie autorisieren möchten, tippen Sie oben rechts im Haupt-Anzeigefenster der Wisen-App auf „+ Gerät hinzufügen“ und wählen Sie „Scannen“.
- Scannen Sie nun den QR-Code von dem bereits autorisierten Smartphone, um die Autorisierung zu übermitteln und abzuschließen.

Hinweise

- Vergewissern Sie sich, dass das/die Mobiltelefon(e) eingeschaltet und mit dem WLAN verbunden ist/sind und die Dunstabzugshaube sich im WLAN-Einstellungsmodus befindet.
- Vergewissern Sie sich, dass der Router und das mobile App-Netzwerk fehlerfrei funktionieren.
- Halten Sie den Abstand zwischen Dunstabzugshaube, Router und Mobiltelefon(en) während der WLAN-Konfiguration so gering wie möglich.
- Die Smart Home Dunstabzugshaube funktioniert aktuell nur in Verbindung mit einem 2,4 GHz Netzwerk: Stellen Sie vor dem Verbinden sicher, dass der Router ein solches verwendet bzw. nehmen Sie die entsprechenden Einstellungen vor.

- Das Passwort des Routers muss korrekt sein und es werden keine Sonderzeichen erkannt. Der Router-Account und das Passwort dürfen nicht länger als 32 Ziffern sein.
- Stellen Sie sicher, dass die WLAN-Einstellung des Routers die Verschlüsselung WPA2 enthält.
- Wenn der Router bereits mit zu vielen Geräten (einschließlich Mobiltelefon oder PC) verbunden ist, zuerst einige Geräte trennen, dann den Router ausschalten und neu starten.
- Sollten Sie Probleme beim Verbindungsaufbau haben, können Sie versuchen, das Gerät von der MAC-Filterliste des Routers (falls aktiviert) zu entfernen und/oder in der Whitelist Ihrer Firewall folgende Adressen zu hinterlegen: hekr.me, hekrus.me, hekreu.me .
- Führen Sie in regelmäßige Firmware-Updates durch, indem Sie in der linken oberen Ecke im Haupt-Anzeigefenster der „Wisen“App auf das ≡-Symbol tippen und über „Gerätemanagement“ die Haube auswählen. Über „Hardwareinformationen zum Gerät“ können Sie nun den aktuellen Stand der Software prüfen und ggf. ein Update durchführen.

5. Reinigung und Pflege



Vor Installations-, Wartungs- oder Reinigungsarbeiten ist die Dunstabzugshaube von der Stromzufuhr zu trennen, indem Sie den Netzstecker des Gerätes ziehen oder die Sicherung der Hausinstallation ausschalten bzw. heraus-schrauben.

- Die Dunstabzugshaube darf nicht mit einem Dampfreiniger gereinigt werden.
- Verwenden Sie bei mattschwarz lackierten Geräten keine alkoholhaltigen Reinigungsmittel. Diese können Verfärbungen verursachen.
- Bei Nichtbeachtung der Wartungs- und Reinigungshinweise besteht Brandgefahr infolge von Fettablagerungen.
- Die an Ihrem Gerät vorhandenen Fettfilter sind regelmäßig zu reinigen. Vermehrte Fettablagerungen im Filter können schnell Feuer fangen und verbreiten zudem unangenehme Gerüche. Mit Schmutzpartikeln verstopfte Fettfilter können die Funktion des Geräts stark beeinträchtigt.
- Insbesondere bei der Reinigung des Bedienfeld-Bereiches ist darauf zu achten, dass kein Wasser in die Elektronik eindringt.



Besondere Hinweise für Geräte mit Edelstahlgehäuse:

Zur Reinigung der Edelstahlfächen eignet sich ein handelsübliches, nicht scheuerndes Edelstahl-Reinigungsmittel. Verwenden Sie hierzu ein weiches Tuch und trocknen Sie das Gerät anschließend gut. Aggressive Reinigungsmittel, wie zum Beispiel **Scheuermittel, Essigreiniger, oder Schleifgranulat beschädigen die Oberfläche der Dunstabzugshaube.**



Verwenden Sie niemals Edelstahl-Reinigungsmittel in der Nähe der Bedienelemente.

5.1 Reinigung der Metallfilter

- Reinigungsintervall für Metallfettfilter: alle 2 - 3 Wochen entsprechend der Gebrauchshäufigkeit
- Entnehmen Sie die Metallfilter wie in der folgenden Abbildung gezeigt:



(Abbildung kann abweichen)

- Die Metallfettfilter in heißem Spülwasser gut einweichen, dann mit einer weichen Bürste reinigen und anschließend mit heißem Wasser gut abbrausen.
Eventuell den Vorgang wiederholen.
- Achten Sie bei der Reinigung darauf, dass das Metallgewebe nicht beschädigt wird.
- Die Metallfettfilter können auch in der Geschirrspülmaschine gereinigt werden (Standardprogramm, 55 °C). Zur Vermeidung möglicher Fettablagerungen am Geschirr oder Ansammlung von Speiseresten im Gittergewebe des Filters sollten die Metallfettfilter separat gereinigt werden. Stark verschmutzte Metallfilter sollten vorher gut in heißem Spülwasser eingeweicht werden.
- Lassen Sie die Filter nach der Reinigung gut trocknen, bevor Sie sie sorgfältig wieder in die Haube einsetzen.
- **Durch häufiges Reinigen oder durch die Verwendung von aggressiven Reinigungsmitteln können Farbveränderungen der Metalloberfläche auftreten. Diese haben keinen Einfluss auf die Filterfunktion und sind kein Reklamationsgrund.**



Vermeiden Sie alkalische Reinigungsmittel (pH-Wert über 7).

5.2 Aktivkohlefilter

Der Aktivkohlefilter neutralisiert unangenehme Gerüche aus der Raumluft. Diesen benötigen Sie bei Umluftbetrieb der Dunstabzugshaube.

- Herkömmliche Aktivkohlefilter (in der Regel runde Form) können weder gewaschen, noch regeneriert werden. Sie müssen ersetzt werden.
- Austauschintervall für Aktivkohlefilter: alle 9 - 12 Monate entsprechend der Gebrauchshäufigkeit.
- Zur Entnahme der Aktivkohlefilter siehe Kapitel Installation; Montage in umgekehrter Reihenfolge.



Original-Aktivkohlefilter für dieses Modell: **K606**

6. Beleuchtung



- Die LED-Beleuchtung darf nur von einer hierfür qualifizierten Person repariert oder gewechselt werden.
- **Hierfür ist das Gerät von der Stromversorgung zu trennen.**
- **Achten Sie beim Auswechseln einer Lampe darauf, dass die neue Lampe keine höhere Wattleistung als die Originallampe Ihres Geräts hat.**
- Prüfen Sie vor dem Anschließen der Haube, ob die auf dem Typenschild angegebene Spannung (V) mit Ihrer Versorgungsspannung übereinstimmt.

Problembehandlung

7. Problembehandlung

7.1 Probleme, mögliche Ursachen und Lösungen

Problem	Mögliche Ursache	Lösung
Beleuchtung funktioniert nicht, Motor läuft nicht	Kein Strom / Gerätekabel nicht richtig angeschlossen	Stromversorgung und Sicherung kontrollieren, Kabel richtig anschließen
Beleuchtung ist an, aber Motor läuft nicht	Lüftungsklappe blockiert Motor defekt	Blockierung beheben Motor ersetzen
Motor riecht verdächtig	Motor defekt	Motor ersetzen
Beleuchtung funktioniert nicht	Lampen defekt / nicht richtig eingesetzt	Lampe überprüfen, ob richtig montiert / defekt, ggf. Lampe ersetzen
Ungenügender Luftabzug	Distanz zwischen Haube und Kochfeld zu groß Zu viel Zugluft durch offene Fenster oder Türen Unterdruck im Raum durch ungenügend Luftzufuhr Verschmutzte Filter	Haube tiefer hängen: optimaler Abstand 65 - 75 cm Türen und Fenster schließen Frischluftzufuhr sicherstellen Fettfilter reinigen, Kohlefilter min. alle 9 - 12 Monate ersetzen
	Querschnitt der Luftleitung zu gering Luftfluss blockiert / gebremst	Auf Querschnitt 150 mm (von Haube bis Mauerkasten inkl.) achten Luftleitung auf Blockaden prüfen, ggf. auf bewegliche Lamellen der äußeren Abdeckplatte achten, ggf. Fliegengitter entfernen
Gerät vibriert	Ventilatorflügel beschädigt Motor nicht fest montiert Haube nicht richtig fixiert	Nur von qualifiziertem Personal reparieren lassen Motor richtig befestigen Aufhängung überprüfen, Haube gut fixieren
Gerät ist instabil	Gerät nicht fest montiert Schrauben nicht fest angezogen	Montage überprüfen Schrauben fest anziehen

Installation

Sollten die genannten Lösungsmöglichkeiten keine Abhilfe schaffen, liegt möglicherweise eine größeres technisches Problem vor.



Machen Sie auf keinen Fall Reparaturversuche an elektrischen/elektronischen Komponenten des Geräts.

Rufen Sie den Kundendienst.

7.2 Kundendienst

Bei technischen Fragen zu Ihrem Gerät wenden Sie sich bitte an:

KKT KOLBE Kundendienst

Tel. 09502 667930

Mail: info@kolbe.de

www: www.kolbe.de

→ Weitere Daten und Dokumente finden Sie auf unserer Website www.kolbe.de unter *Support-Center*.

8. Installation der Dunstabzugshaube

8.1 Installationsangaben / Maße

Abstand der Unterkante des Haubenkörpers zu

Glaskeramik-Kochfeld /
Gusskochplatten: **50-60 cm**

Gaskochfeld: **60-70 cm**

Kohle- / Öl- / Holzfeuerung: **70-80 cm**



Stellen Sie während und nach der Installation des Geräts mit einer Wasserwaage sicher, dass die Dunstabzugshaube waagerecht ausgerichtet ist. Ansonsten können sich Fett- und/oder Kondenswasser in den Gerätecken ansammeln.

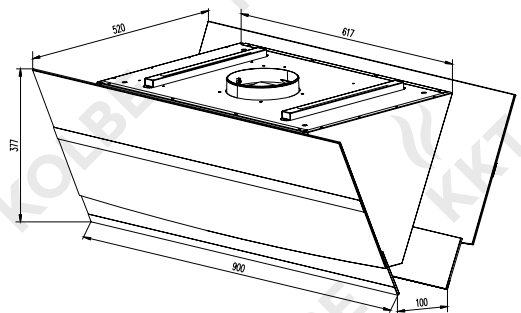



8.2 Wichtige Hinweise vor der Installation des Geräts:

- Reinigen Sie die Umgebung vor und nach der Installation gründlich, damit bei der ersten Inbetriebnahme kein Staub oder Bauschutt angesaugt werden kann.
- Installieren Sie das Gerät nur an einer geeigneten Stelle.
- Prüfen Sie die Decke auf Tragfähigkeit und Belastbarkeit: Sie muss ein Gewicht von min. 120kg tragen können und min. 30mm stark sein.
- Prüfen Sie den Verlauf von elektrischen und anderen Leitungen auf und in der Wand bzw. Decke, um diese nicht anzubohren.
- Prüfen Sie den Zustand und die Belastbarkeit der elektrischen Leitungen.

Wir empfehlen die Installation des Gerätes durch einen Fachmann.

Halten Sie bei der Installation der Abzugshaube die Mindestabstände zwischen Kochplatte und Abzugshaube genauestens ein (siehe „Installationsangaben“) und folgen Sie der Beschreibung der Arbeitsschritte unter „Montage der Dunstabzugshaube“ und allen weiteren Anweisungen.

Bei Ausführung mit Abluft nach außen werden die Dämpfe über einen am Verbindungsring angeschlossenen Abluftschlauch nach außen abgesaugt.

- Der Durchmesser des Abluftschlauches muss mit dem des Verbindungsringes übereinstimmen.
- Der Abluftschlauch darf nicht gemeinsam mit Gasrohren, Heißluftrohren etc. durch einen Schacht geführt werden.
- Führen Sie den Abluftschlauch möglichst gerade von der Haube weg. Die maximal zulässige Biegung nach außen beträgt 120°.
- Wird eine Rückstauklappe benutzt oder ist eine vorgesehen, prüfen Sie, ob diese sich nach der Installation des Abluftschlauches frei öffnen und schließen kann.

8.3 Verwendung als Ablufthaube (mit Luftabstoß in Freie)

Sollte die Dunstabzugshaube werkseitig mit einem Kohlefilter ausgestattet sein, müssen Sie diesen für den Abluftbetrieb (Abluft ins Freie) entfernen. Er ist nur für den Einsatz Ihrer Abzugshaube im Umluftbetrieb sinnvoll nutzbar.

8.4 Umrüstung der Abzugshaube in eine Umlufthaube

Wenn Sie das Gerät als Umlufthaube verwenden möchten, müssen Sie vor dem Gebrauch der Abzugshaube den/die Aktivkohlefilter am Lüftermotor montieren. Wenn nicht mitgeliefert, müssen Sie sich diese(n) vom Lieferanten/Händler Ihrer Abzugshaube beschaffen.

8.5 Montage des Aktivkohlefilters

- Entfernen Sie den Metallfettfilter.
- Der Aktivkohlefilter wird in zwei Teilen rechts und links des Motors montiert. Prüfen Sie, ob die Zähne der Drehrichtung der jeweiligen Seite entsprechen.
- Drehen Sie die Aktivkohlefilter auf das Motorgehäuse auf (in der Regel im Uhrzeigersinn).
- Setzen Sie den Metallfilter wieder ein.



8.6 Elektrischer Anschluss



Schließen Sie das Gerät erst dann an das Stromnetz an, wenn es ordnungsgemäß installiert ist.



Installieren Sie das Gerät auf keinen Fall, wenn die auf dem Typenschild angegebene Spannung (V) nicht mit der Netzspannung Ihrer Wohnung übereinstimmt. Das Typenschild befindet sich im Inneren der Abzugshaube, hinter dem Fettfilter.

Ist die Dunstabzugshaube mit einem Standardstecker versehen, schließen Sie diesen an eine gut zugängliche Standard-Steckdose an.



Falls das Gerät nicht mit einem Stecker versehen ist, muss ein zweipoliger, normgerechter, gut zugänglicher Schalter mit einer Mindestkontaktöffnung von 3 mm durch eine autorisierte Fachkraft eingebaut werden.

Wenn die Haube an das Stromnetz angeschlossen wird, leuchten alle Kontrollleuchten kurz auf und die Haube wechselt in den Standby-Modus (begleitet von einem Piep-Signal).

9. Montage der Dunstabzugshaube

Hinweis: Abbildungen dienen Illustrationszwecken und können abweichen

- Positionieren Sie die Hängeplatten an der gewünschten Position und markieren Sie die Montagelöcher an der Decke.
- Der Abstand zwischen den Aufhängplatten sollte 530mm betragen.

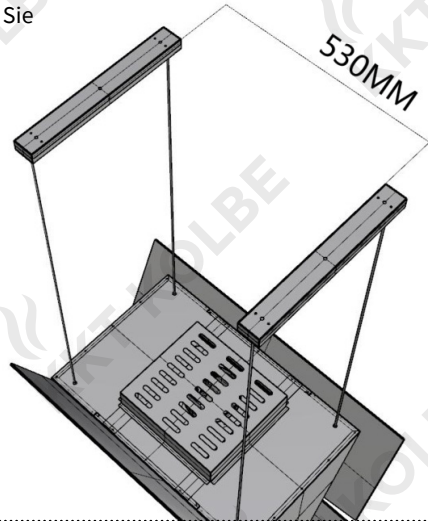

- Benutzen Sie drei Ankerbolzen, um die Aufhängplatten an der Decke zu montieren.
- Bei Unsicherheiten bezüglich Ankerbolzen oder Schrauben wenden Sie sich bitte an einen qualifizierten Techniker.

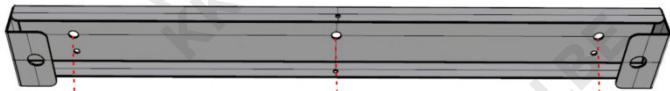

Montage

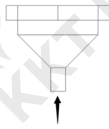

Drücken

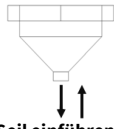

Seil einführen /
Nach unten ziehen

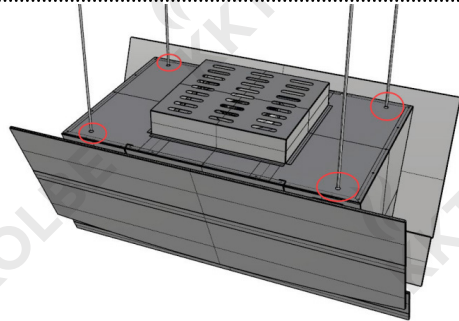

- Befestigen Sie das Seil an der Dunstabzugshaube: Drücken Sie leicht auf die Spitzen der Seilhalter und schieben Sie das Seil direkt ein. Dieses wird automatisch blockiert. Stellen Sie die Länge des Seils nach Ihren individuellen Anforderungen ein.

Hinweis:

Die Seile können nur dann verschoben werden, während Sie die Spitzen der Seilhalter gedrückt halten.

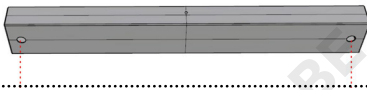

- Montieren Sie die 4 Seilhalter an der Plattenabdeckung.

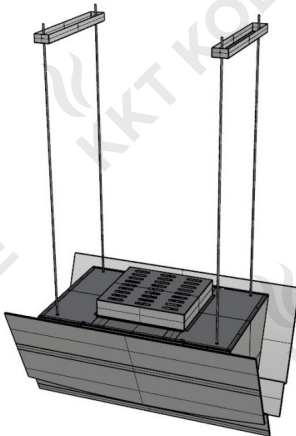

- Stecken Sie das Seil in die Seilhalter, die auf der Plattenabdeckung montiert wurden und passen Sie die Länge Ihrem Bedarf an, wie vorher beschrieben.

Montage

- Heben Sie die Dunstabzugshaube an und verwenden Sie die 8 × ST4 × 8 Schrauben, um die Plattenabdeckungen an den Aufhängeplatten zu befestigen.

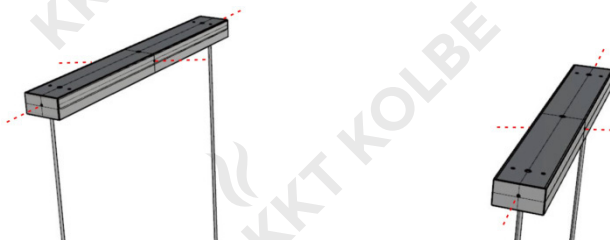

10. Informationen zur Abluftleitung

Hinweis: Abbildungen dienen nur Illustrationszwecken und können abweichen.



Abb. 1: Abluft ins Freie

Abb. 2: Abluft über Luftschacht/Kamin

- Die Abluftleitung sollte möglichst kurz und geradlinig sein.
- Der Durchmesser der Abluftleitung sollte nicht kleiner als 150 mm sein, weil sonst mit höherem Laufgeräusch oder verringerter Absaugleistung zu rechnen ist.
- Verwenden oder formen Sie nur Bögen mit großen Radien. Kleine Radien vermindern die Luftleistung der Abzugshaube.
- Verwenden Sie als Abluftleitung nur glatte Rohre oder flexible Abluftschläuche aus nichtbrennbarem Material.
- Bei waagrecht Verlegen der Abluftleitung muss ein Mindestgefälle von 1 cm je Meter bzw. ein Neigungswinkel von 2° eingehalten werden. (**Abb. 3**) Es könnte sonst Kondenswasser in den Motor der Abzugshaube laufen.

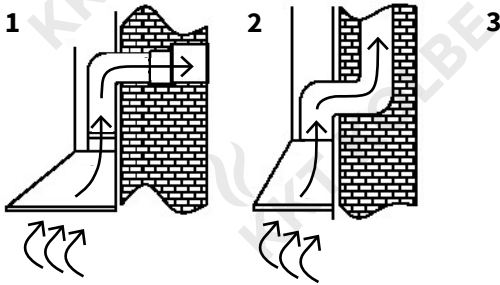

Abb. 3: Neigungswinkel der Abluftleitung

- Wird die Abluft in einen Abluftkanal geführt, muss das Ende des Einführstutzens in Strömungsrichtung gelenkt werden.
- Wird die Abluftleitung durch kühle Räume, Dachböden usw. verlegt, kann ein starkes Temperaturgefälle innerhalb der einzelnen Leitungsbereiche auftreten. Es ist daher mit Schwitz- oder Kondenswasser zu rechnen. Dies macht eine Isolation der Abluftleitung erforderlich.
- Unter Umständen ist neben einer genügenden Isolation eine Kondenswassersperre zu installieren (in führenden Baumärkten erhältlich).

11. Technische Daten

Herstellername	KKT KOLBE
Modell	HERMES INSEL 907 SM/WM
Typ	Inselhaube
Anschluss	Abluft oder Umluft
Anzahl der Leistungsstufen	4
Beleuchtungsform	LED
Energieverbrauch Beleuchtung	1 × 4W + RGB 2 × 3W
Smart Home Kommunikationsprotokoll	WLAN
Anzahl der Fettfilter	2
Optionaler Kohlefilter	K606
Energieeffizienzklasse	A
Beleuchtungseffizienzklasse	D
Fluidynamische Effizienzklasse	A
Fettabscheidegrad	D
maximaler Schalleistungspegel	69 dB
Luftstrom bei energieeffizientester Leistungsstufe	305 cbm/h
Luftstrom bei maximaler Leistung	659 cbm/h
Luftstrom, Schalleistungspegel nach Leistungsstufen	Stufe 1: 305 cbm/h, 48 dB Stufe 2: 451 cbm/h, 58 dB Stufe 3: 502 cbm/h, 67 dB Stufe 4: 659 cbm/h, 69 dB
Durchschnittliche Beleuchtungsintensität auf der Kochoberfläche	142 lx
Leistung	259 W
Gemessene Leistungsaufnahme im Standby Modus	0,93 W
Gemessene Leistungsaufnahme im ausgeschalteten Zustand	0,44 W
Gemessene elektrische Eingangsleistung bei energieeffizientester Stufe	131 W
Spannung	220 – 240 V / 50 Hz
Abmessung (B × T × H)	900 × 380 × 520 mm
Durchmesser Abluftstutzen	150 mm
Kabellänge	1,3 m
Gewicht	21,1 kg

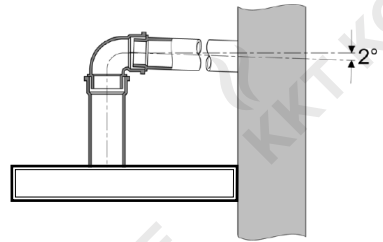
Hinweis zur EG – Konformitätserklärung



Produktbezeichnung:

HERMES INSEL 907 SM/WM
Dunstabzugshaube

Hersteller / Inverkehrbringer:

KKT KOLBE Küchentechnik
GmbH & Co. KG
Ohmstraße 17
D-96175 Pettstadt
www.kolbe.de
info@kolbe.de

Für das in diesem Handbuch beschriebene Produkt liegt die entsprechende EG - Konformitätserklärung vor.

Einige der relevanten Unterlagen können auf unserer Website unter der entsprechenden Produktseite eingesehen und heruntergeladen werden.

Die vollständigen Dokumente erhalten Sie gerne auf schriftliche Anfrage über die nebenstehende Kontaktadresse.

Jan Kolbe
Leiter Produktmanagement

12. KKT KOLBE Gewährleistung

Zur Inanspruchnahme von Gewährleistungen ist in jedem Fall die Vorlage des Kaufbeleges erforderlich. Für unsere KKT KOLBE-Geräte leisten wir unabhängig von den Verpflichtungen des Händlers aus dem Kaufvertrag gegenüber dem Endabnehmer unter den nachstehenden Bedingungen Gewährleistung:

Die Gewährleistung erstreckt sich auf die unentgeltliche Instandsetzung des Gerätes bzw. der beanstandeten Teile. Anspruch auf kostenlosen Ersatz besteht nur für solche Teile, die Fehler im Werkstoff und in der Verarbeitung aufweisen. Übernommen werden dabei sämtliche direkten Lohn- und Materialkosten, die zur Beseitigung dieses Mangels anfallen. Weitergehende Ansprüche sind ausgeschlossen.

1. Die Gewährleistung beträgt 24 Monate und beginnt mit dem Zeitpunkt der Übergabe, der durch Rechnung oder Lieferschein nachzuweisen ist. Ab dem 7. Monat hat der Käufer die Beweispflicht, dass der Mangel schon bei Auslieferung vorhanden war.
2. Innerhalb der Gewährleistung werden alle Funktionsfehler, die trotz vorschriftsmäßigem Anschluss, sachgemäßer Behandlung und Beachtung der gültigen KKT KOLBE-Einbauvorschriften und Betriebsanleitungen nachweisbar auf Fabrikations- oder Materialfehler zurückzuführen sind, durch unseren Kundendienst beseitigt. Emaille und Lackschäden werden nur dann von dieser Werksgarantie erfasst, wenn sie innerhalb von 1 Woche nach Übergabe des KKT KOLBE Gerätes unserem Kundendienst angezeigt werden. Transportschäden müssen entsprechend den Bedingungen des Transporteurs gegen den Transporteur geltend gemacht werden.
3. Durch Inanspruchnahme der Gewährleistung verlängert sich die Gewährleistungszeit weder für das Gerät noch für neu eingebaute Teile. Ausgewechselte Teile gehen in unser Eigentum über.
4. Über Ort, Art und Umfang der durchzuführenden Reparatur oder über einen Austausch des Gerätes entscheidet KKT KOLBE nach Ermessen. Soweit nicht anders vereinbart, ist unsere Kundendienstzentrale zu benachrichtigen. Die Reparatur erfolgt ausschließlich in unserer Kundendienstwerkstatt. Während der ersten 6 Monate trägt KKT KOLBE die Kosten für Rückholung, Reparatur und Rückversand. Montagekosten werden in Höhe von max. 49 € übernommen, abweichende Kosten müssen vorher genehmigt werden. Ab dem 7. Monat liegt dies im Ermessen von KKT KOLBE.
5. Die für die Reparatur erforderlichen Ersatzteile und die anfallende Arbeitszeit werden nicht berechnet.
6. Wir haften nicht für Schäden und Mängel an Geräten und deren Teile, die verursacht wurden durch:
 - Äußere chemische oder physikalische Einwirkungen bei Transport, Lagerung, Aufstellung und Benutzung (z.B. Schäden durch Abschrecken mit Wasser, überlaufende Speisen, Kondenswasser, Überhitzung). Haarrissbildung bei emaillierten oder kachelglasierten Teilen ist kein Qualitätsmangel.
 - Falsche Größenwahl.
 - Nichtbeachtung unserer Aufstellungs- und Bedienungsanleitung, der jeweils geltenden baurechtlichen allgemeinen und örtlichen Vorschriften der zuständigen Behörden, Elektrizitätsversorgungsunternehmen.
 - Ungewöhnlichen Spannungsschwankungen gegenüber der Nennspannung bei Elektrogeräten.
 - Falsche Bedienung und Überlastung und dadurch verursachter Überhitzung der Geräte, unsachgemäßer Behandlung, ungenügender Pflege, unzureichender Reinigung der Geräte oder ihrer Teile; Verwendung ungeeigneter Putzmittel (siehe Bedienungsanleitung).
 - Rostbildung im Innenraum des Gerätes (weil z.B. Lebensmittel im Ofen gelagert wurden) durch Feuchtigkeit.
7. Wir haften nicht für mittelbare und unmittelbare Schäden, die durch die Geräte verursacht werden. Dazu gehören auch Raumverschmutzungen, die durch Zersetzungsprodukte organischer Staubanteile hervorgerufen werden und deren Pyrolyseprodukte sich als dunkler Belag auf Tapeten, Möbeln, Textilien und Ofenteilen niederschlagen können.

Fällt die Beseitigung eines Mangels nicht unter unsere Gewährleistung, dann hat der Endabnehmer für die Kosten des Monteurbesuches und der Instandsetzung aufzukommen.

Die KKT KOLBE Küchentechnik GmbH & Co. KG übernimmt nur in Deutschland oder Österreich Gewährleistung für ihre Produkte. In anderen Ländern wenden Sie sich bitte an den Verkäufer.

(Stand 07.10.2020)



User's manual

for your design cooker hood

Model:

HERMES INSEL

PROFI
LINE

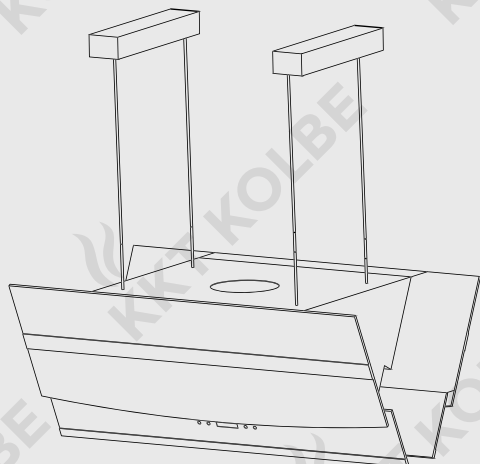

Meanings of icons and notes



This icon warns of danger.

You will find it in particular in all descriptions of the steps that can pose a danger to persons.

Observe these safety instructions and behave accordingly cautiously. Pass these warnings on to other users.



This icon cautions against damage.

You will find it in the description of the work steps which must be particularly observed so that damage to the appliance can be prevented.

Also pass on these safety instructions to all appliance users.



This icon indicates an information.

It indicates useful tips and calls attention to proper procedure and behavior.

The observance of the notes marked with this icon may save you many problems.



This icon indicates that instructions for use are available and must be followed.

Read this manual and the relevant sections thoroughly before using products labelled with this icon.

Note on drawings and pictures:

The illustrations contained in this manual are for illustrative purposes and may occasionally vary slightly.



This icon indicates that the labelled appliance must not be disposed of as normal household waste.

It must be disposed of at a collection point for the recycling of electrical and electronic equipment.

Therefore cut off the power supply cable and make the door closing device unusable.



This icon indicates that the labelled product is recyclable.

It must be separated from residual waste for disposal according to the accompanying sorting instructions.

For informations on current disposal methods and recycling, contact your local council, your waste disposal company or the seller.



Safety informations

- Keep children away from the appliance. The operation of the device by children is permitted only under adult supervision.
- The appliance is designed for household operation and is to be used exclusively for that.
- Read this manual thoroughly before installing and using the unit.
- The installation should be carried out by a qualified electrician.
- Check whether the technical data (V and Hz) on the rating plate of the device correspond to those of your house wiring. If these do not match, return the unit to the point of sale. If you are unclear, please contact your power supplier.
- If an exhaust air hose is connected, it must be made of heat and fire resistant material and must be laid outside in a separate exhaust air shaft. It must not be laid through any other shafts or chimneys.
- The appliance and the filter(s) must be cleaned regularly to ensure proper operation. Please refer to the section „Care and cleaning“. Filters soiled with grease or oil pose a great fire hazard.
- The outside of the appliance may only be cleaned when it is switched off.
- For internal cleaning of the appliance, it must be disconnected from the mains supply.
- In case of malfunction of the device, the customer service is notified. Do not attempt to repair the appliance yourself under any circumstances.
- Keep the room well ventilated when operating the appliance above a gas stove.



Accessible parts of the appliance can become hot when cooking appliances are in operation underneath.



Before the exhaust air operation, make sure no open fire is burning in the fireplace. Smoke and toxic combustion gases could be drawn from the chimney or flue, into living rooms. This can be life threatening!

Thank you!

Thank you and congratulations on the purchase of your new cooker hood.

We recommend that you read these operating instructions carefully.

You will become familiar with your new device faster and better.

Mark the points that are important to you and keep this document in such a way that you can look it up at any time and pass it on to any other users.

You have chosen a good appliance, which will serve you for many years with proper operation and maintenance.

Our appliances are not intended for commercial use.

They are designed for household use.

For commercial use, the warranty is reduced by 50 %.

Please note that we are constantly updating our manuals.

If you see any discrepancies:

You can always find the most recent version of your user manual on the corresponding product page or the support page at www.kolbe.de.



Due to continuous development, we reserve the right to make technical changes including errors or other aberrations without notice.

This also applies in particular to dimensional data or cut-out dimensions.

User's guide

Cooker hood HERMES INSEL 907SM, 907WM

Version 3.2

© 2018 KKT KOLBE Küchentechnik.

KKT KOLBE is a registered trademark.

Table of content

Overview

1. General notes	32
1.1 Scope of delivery	
1.2 Protection of the environment	
1.3 Intended use	
1.4 Hints for use	
2. Before using the hood	33
3. Using the hood	33
3.1 Operating safety information	
3.2 Exhaust air mode	
3.3 Recirculation air mode	
4. Operating the hood	35
4.1 Control panel	
4.2 Operating instructions for Wi-Fi mode	
5. Care and cleaning	39
5.1 Cleaning the metal filter	
5.2 Activated carbon filters	
6. Lighting	40
7. Troubleshooting	41
7.1 Problems, possible causes and solutions	
7.2 Customer service	
8. Installing the cooker hood	42
8.1 Installation data / dimensions	
8.2 Important informations before installing	
8.3 Using the extractor hood as an exhaust air hood	
8.4 Converting the extractor hood to a circulation hood	
8.5 Electrical connection	
8.6 Mounting the carbon filter	
9. Mounting the cooker hood	45
10. Informations on air flow	48
11. Technical data / Note on declaration of conformity	49

General notes

1. General notes

1.1 Scope of delivery

- 1 Hood body incl. metal grease filter
- 6 M6×6mm screws
- 4 4×8mm screws
- 6 6×40mm screws
- 4 M10 screw nuts
- 6 ø8×ø6 dowels
- 1 Exhaust air hose
- 1 K606 carbon filter (2 parts)
- 1 User's manual

1.2 Protection of the environment



The packing materials (plastic bags, polystyrene moulded parts etc) are dangerous for children. So keep packing material out of the reach of children.

Package

Please dispose of all packaging material with respect for the environment.

This has been carefully selected and should be recycled to reduce raw material consumption and waste.

Please observe local regulations when disposing of the packaging material.

Disposal of old appliances

If this appliance is a replacement for an old one, please dispose of your old appliance according to the local regulations. Prior to disposal, the appliance must be rendered unserviceable by cutting off the power supply cable.

The appliance is to be sent for disposal to the responsible collection authorities.

1.3 Intended use



If you use the cooker hood in exhaust mode, make sure that no open fire is burning before switching on the appliance!

Otherwise massive smoke development could occur and toxic combustion gases can be drawn from the chimney or flue shaft into the living rooms. This can be life threatening!



The appliance is intended for domestic use. The manufacturer is not responsible for damage resulting from improper use or maloperation.

Using the hood



Extractor hoods remove unpleasant odours and vapours and create a pleasant room atmosphere.

Particles of grease, steam and also moisture are absorbed by the grease filter. A correctly dimensioned extractor hood creates a pleasant room climate without producing draughts and ensures a bearable air humidity of 40-60%.

1.4 Hints for use



- Make sure that the room is sufficiently ventilated during operation of the cooker hood.
To do this, follow the corresponding instructions in the following chapter on using the hood, especially for exhaust air mode.
- Constant maintenance guarantees problem-free operation and optimal hood performance.
- Prior to carrying out cleaning or maintenance work, the power supply of the cooker hood is to be cut off by unplugging or tripping out or removing the fuse.
- Regularly clean appliance surfaces from encrusted food.
- Regularly clean or replace the filters.

2. Before using the hood



Ensure that the hood has not been damaged during transport.

Installation and connection of the electrical supply must be carried out by professionals according to the manufacturer's instructions and in compliance with the local requirements.

3. Using the hood

3.1 Operating safety information



- The grease filter must always be in place when bringing the hood in service, otherwise grease vapour can become deposited inside the hood.
- Do not use an open fire under the cooker hood (e.g. when flambéing). High flames can damage the hood or even cause a fire (e.g. by igniting grease deposits in the filter).
- If you are using a gas stove, make sure that the cookers are not operated without cooking utensils.
With open gas flames, parts of the appliance may be damaged by the rising heat.

Using the hood

- Due to the fire risk, frying or cooking with oils and fats under the hood has only to take place under durable surveillance.

Attention! The risk of self-ignition increases with oils or fat which have been repeatedly used.

3.2 Exhaust air mode

The extracted air is emitted outdoors via the exhaust pipe.

For this purpose, an exhaust air shaft or an exhaust air pipe leading to the outside must be available in your house.



- If the cooker hood is operated in exhaust air mode together with other room air dependent appliances or fire-places with a chimney or exhaust air shaft (e.g. chimney fire, gas, oil, wood or coal-fired appliances), the negative pressure in the room must not exceed a value of 4 Pa (4×10^{-5} bar).

Make sure that the room is adequately ventilated, e.g. by means of non-closable openings in doors, windows, in connection with a supply air / exhaust air wall box or by other technical measures.

Otherwise, negative pressure can occur and smoke and toxic combustion gases can be drawn into the living rooms from chimneys or flues.

In this case, there is a danger to life!

Ask your chimney sweep to advise you on the ventilation system of the house and the appropriate ventilation measures.

- If there is no permanently installed exhaust air pipe or no separate exhaust air shaft, you must convert the extraction hood to recirculation mode (See installation chapter).

3.3 Recirculation mode

The extracted air is filtered through a carbon filter (also known as active carbon filter) and circulated in the room. The carbon filter retains the odours produced through cooking and the filtered air is circulated back into the kitchen through air openings at the side or on the top.

If the hood is used in circulation air mode, it is safe to simultaneously operate a room air-dependent fire.

- It is recommended to switch on the appliance a few minutes before the start of the cooking process.
- Set the power level according to the amount of smoke and odours to be extracted.
- Operate the hood for another ca. 5 to 10 minutes after cooking. This will clear the kitchen air of remaining fumes and odours.

Operating the hood

4. Operating the hood

4.1 Control panel



ⓘ On / Off

In standby mode, press the ⓘ key for 0.5 seconds to switch on the appliance.

Operation starts at level 1 (low).

In operating mode, you can stop fan operation by briefly pressing the ⓘ key and switch the unit to standby mode by holding it down for a few seconds.

⚙️ Setting the power level

After switching on the appliance, briefly press the ⚙️ key to adjust the power level; each time the key is pressed, the level will change once as follows:

level 1 (low) > level 2 (medium) > level 3 (high) > level 1 ...

The power column and the rotation speed of the ⚙️ icon indicate the current power level on the display.

To switch to high-performance level TURBO, press the ⚙️ key for 1 second.

You will hear two beeps and the display will show **TURBO**. The appliance will now operate at the maximum level for 5 minutes.

To deactivate the TURBO level before this time has elapsed, press the ⚙️ key briefly.

The appliance will change to level 1.

☀️ Lighting

By briefly pressing the ☀️ key each time you can switch between the following lighting modes:

Working light + RGB lighting > working light > RGB lighting > Off .

The display icon ☀️ indicates the active lighting status.

⚙️ Setting the light colour / RGB

Pressing the ⚙️ and ⓘ keys simultaneously will take you to the light setting. In setting mode, the first two letters of the clock show „E0“.

By pressing ⚙️ and ☀️ you can adjust the color of the RGB lights. The corresponding code appears on the display as follows:

L1 white **L4** blue **L7** orange

L2 red **L5** yellow **L8** cyan

L3 green **L6** purple **L9** grass green

After choosing the colour you want to keep, press ⚙️ and ⓘ again to confirm the setting.



Operating the hood



Time setting

Setting the clock

Press and hold the  key without fan operation to start the time setting.

The hour display will flash first.

Set the hour by pressing the  and  keys. Now press the  key again.

The minute display will start flashing and you can set the minutes by using the  and  keys.



When the desired time is set, wait 5 seconds or press the  key to confirm.

Setting the off timer

By briefly pressing the  key during fan operation, while the time display is flashing, you can set a time after which the appliance will automatically switch off:

By pressing the  key again you can choose between the minute numbers



15 > 30 > 45 > 60 > Off,

with the  and  keys you can set the time precisely in steps of 1 minute more or less each.

Wait briefly until the time display stops flashing, then the countdown starts and the display shows the remaining time together with the  icon.

When the time has elapsed, the appliance will automatically turn off with a beep.

Quick-off timer (5 minutes)



If you hold down the  and  keys for a few seconds, the off timer is automatically activated with a 5-minute countdown.

To deactivate the off timer / quick-off Timer, press the  key again during the countdown.



Filter cleaning

After a total of 14 operating hours each time, the  icon reminds you that the metal filter should be cleaned.

Clean it then as described in the relevant chapter and reinsert it.

To reset the display of the  icon and restart counting the operating hours, keep the  and  keys pressed until the icon disappears.

Total operating time display

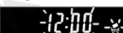

In operating mode (without display of the filter replacement icon), press and hold the keys  and  together.

After two „beeps“, the display will show the total working time and flash together with the filter replacement icon:



After 5 seconds without any action, it returns to the operating mode.

Wi-Fi setting mode

If you press and hold  and  for 5 seconds in standby mode, the WiFi adjustment mode will be activated (Display symbol: ).

After the WiFi is connected, this symbol will disappear and the appliance will return to standby mode. If the wifi doesn't match, this symbol will still be displayed.

4.2 Operating instructions for Wi-Fi mode

To operate the cooker hood from your smartphone, you must download the app (software) „Wisén“.

There are two ways to do this:



1. Scan the following QR code with an appropriate app on your smartphone:



2. Find and download the „Wisén“ app from the Google Store / App Store.

Wi-Fi Configuration for your smar cooker hood

- Connect your smartphone to the Wi-Fi (only possible with 2.4GHz, if necessary please adjust the router settings accordingly).
- Start the Wisén app and register either via a social media account (Facebook, Twitter, Google+ or Weibo) or via your e-mail address or phone number.

- Make sure that the Wi-Fi setting mode of your cooker hood has been activated by holding down the  and  keys for 5 seconds. (Display: )

- In the main display window of the „Wisén“ app, tap „+ Add device“ in the upper right corner and select „Wi-Fi configuration“ and „Other device“.
- Now enter your current Wi-Fi password and confirm.
- The cooker hood now automatically carries out a verification. It connects to the router and is displayed in Wisén App.
- If you now tap the cooker hood, the operating window for the appliance appears with all available functions. (You will find detailed instructions for this on our website www.kolbe.de on the corresponding product page, named „smart connect DE/EN“)

Authorization setting / authorization of further mobile phones

- Download the Wisén app to the smartphone you want to authorize and register.
 - Start the Wisén app on an already authorized smartphone, tap the  icon in the upper left corner of the main display window and select „Management“.
- Select the hood and tap „Authorization“. The QR code for authorization will appear.

Operating the hood

- Now use the smartphone you want to authorize, tap „+ Add device“ in the upper right corner of the main display window of the Wisen app and select „Scan and authorize“.
- Now scan the QR code from the smartphone already authorized to transmit and complete the authorization.

Notes

- Ensure that the mobile phone(s) is switched on and connected to the Wi-Fi and that the cooker hood is in Wi-Fi setting mode.
 - Ensure that the router and the app mobile network are working properly.
 - Keep the distance between the cooker hood, router and mobile phone(s) as small as possible during Wi-Fi configuration.
 - The Smart Home cooker hood currently only works in conjunction with a 2.4 GHz network:
Before connecting, make sure that the router is using such a network or make the appropriate settings.
 - The password of the router must be correct and no special characters are recognized. The router account and password must not be longer than 32 digits.
 - Make sure that the router's wireless setting is WPA2 encryption.
- If the router is already connected to too many appliances (including mobile phone or PC), first disconnect some devices, then turn off and restart the router.
 - If you have problems establishing a connection, you can try to remove the device from the router's MAC filter list (if enabled) and/or add the following addresses to your firewall whitelist: hekr.me, hekrus.me, hekreu.me .
 - Perform regular firmware updates by tapping the ☰ icon in the upper left corner of the main display window of the „Wisen“ app and via „Management“ select the hood. Via „Firmware Spec“ you can now check the current software status and perform an update if necessary.

5. Care and cleaning



Before installation, maintenance or cleaning work is carried out, the cooker hood must be disconnected from the power supply by pulling the mains plug of the appliance or by switching off or unscrewing the fuse of the house wiring.

- The extractor hood may not be cleaned with a steam cleaner.
- Do not use cleaning agents containing alcohol to clean appliances with a matt black finish. This can lead to discolouring.
- Non-compliance with the maintenance and cleaning instructions can result in a fire hazard due to grease deposits.
- The grease filters on your appliance are to be cleaned or replaced at regular intervals.

Filters saturated with grease can quickly catch fire and also distribute unpleasant odours.

Grease filters obstructed by dirt particles seriously impair the appliance function.

- Especially cleaning the area of the control elements, take great care to prevent water entering the electronics.



Special information for appliances with a stainless steel casing

A commercially available non-abrasive stainless steel cleaning agent should be used for cleaning stainless steel surfaces. Use a soft cloth and dry the appliance well afterwards.

Aggressive cleaning agents, such as **scouring agents, vinegar cleaner, or abrasive granulate damage the surface of the cooker hood.**



Never use stainless steel cleaning agents in the vicinity of the control elements.

5.1 Cleaning the metal filter

- Cleaning interval for metal grease filters: every 2 - 3 weeks according to the frequency of use.
- Remove the metal filters as shown in the following illustration:



(Illustration may differ)

Care and cleaning

- Soak the metal grease filters well in hot rinse water, then clean them with a soft brush and then rinse well with hot water. If necessary, repeat the process.
- When cleaning metal grease filters take care not to damage the mesh.
- The metal grease filters can also be cleaned in the dishwasher in a standard program with 55 ° C.
To avoid fatty deposits on dishes or the accumulation of food particles in the mesh of the filter, the metal filters should be cleaned separately from dishes and glasses. Heavily soiled metal filters should first be soaked well in hot rinse water.
- Allow the filter to dry thoroughly and carefully replace it in the extractor hood.
- **Frequent cleaning or the use of aggressive cleaning agents can cause color changes of the metal surface. These have no influence on the filter function and are not a reason for complaint.**



Avoid using alkaline cleaning agents (ph value over 7).

5.2 Activated carbon filters

The activated carbon filter neutralises unpleasant odours from the room air, which is needed when operating the extractor hood in recirculation mode.

- Traditional activated carbon filters (normally round in shape) can be neither washed nor regenerated. They must be replaced.
- Replacement interval for activated carbon filters: every 9 - 12 months according to frequency of use.
- To remove the activated carbon filter see installation chapter; assembly in reverse order.



Original activated carbon filter for this model: **K606**

6. Lighting



- The LED lighting may only be repaired or replaced by qualified personnel.
- **For this purpose, the appliance must be disconnected from the power supply.**
- **When changing a lamp, make sure that the new lamp does not have a higher wattage than of the original.**
- Before connecting the hood, check that the voltage indicated on the rating plate (V) corresponds to the supply voltage in your home.

Troubleshooting

7. Troubleshooting

7.1 Problems, possible causes and solutions

Problem	Possible cause	Solution
Both light and fan do not work	No power / device cable not connected properly	Check power supply and fuse, connect cable correctly
Light on, but fan does not work	Ventilation flap blocked	Eliminate blockage
	Motor is damaged	Replace motor
Motor smells ominously	Motor is damaged	Replace motor.
Lighting does not work	Lamps are not fitted correctly / damaged	Check the lamp, whether it is properly fitted / defective, if necessary, replace lamp
Insufficient suction	Distance between hood and hob too large	Readjust the distance to 65 - 75 cm
	Too much drafts through open windows or doors	Close doors and windows
	Negative pressure in the room due to insufficient air supply	Ensure sufficient fresh air supply
	Dirty filters	Clean grease filter(s), replace carbon filter(s) at least every 9 - 12 months
	insufficient size of exhaust air pipeline	Ensure cross section 150 mm (from hood to wall box incl.)
	Air flow blocked / slowed	Check air duct for blockages, if necessary use outer cover plate with movable louvres / remove fly screen
Serious vibration of the appliance	Fan blade damaged	Switch off the appliance, repair by qualified personnel only
	Fan motor is not fixed tightly	Fix the motor properly
	Hood is not fixed properly	Check whether bracket are in proper position, fix hood properly
Appliance is unstable	Appliance not permanently mounted	Check the mounting
	Fixing screws not tightened	Tighten fixing screws

Installation

If all the above checks fail to remedy the fault, it is possible you have a more serious problem.



Under no circumstances try to repair the electronic/electrical components in the appliance.

Contact your Customer Service.

7.2 Customer service

For technical queries concerning your appliance please contact:

KKT KOLBE Customer service

Tel. 0049 9502 667930

Mail: info@kolbe.de

www: www.kolbe.de

→ You can find further data and documents on our website www.kolbe.de under *Support-Center*.

8. Installing the cooker hood

8.1 Installation data / dimensions

Distance from the lower edge of the hood body to

glass ceramic hob / cast iron hob:

50-60 cm

gas hob: **60-70 cm**

hobs with coal / oil / wood firing:

70-80 cm



During and after installation of the appliance, use a spirit level to ensure that the cooker hood is level. Otherwise, grease and/or condensation may accumulate in the corners of the appliance.

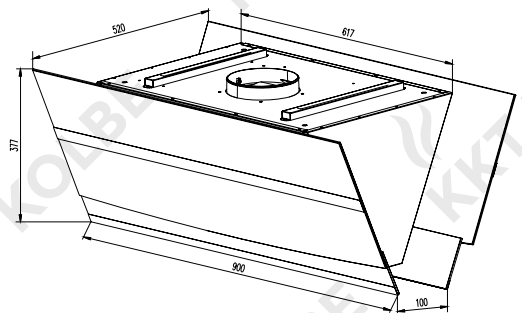



8.2 Important informations before installing:

- Clean the environment thoroughly before and after installation so that no dust or construction debris can be sucked in during initial operation.
- Only install the unit in a suitable location.
- Check the ceiling for load-bearing capacity: It must be able to bear a weight of min. 120kg and be min. 30mm thick.
- Check the routing of electrical and other cables on and in the wall or ceiling so that they are not drilled into.
- Check the condition and load-bearing capacity of the electrical cables.

The installation of the appliance by a specialist is recommended.

On installation, the minimum distance between the hob and the hood must be exactly complied with (see "Installation data") and follow the description of the work steps under „Mounting the hood“ and all further instructions.

In the execution with air exhausted outdoors, the vapours are extracted via an air exhaust hose fixed to the connector ring.

- The diameter of the exhaust air hose must conform to that of the connector ring.
- The exhaust air hose must not be led through a shaft together with gas pipes, hot air pipes etc.
- Route the exhaust hose as straight as possible away from the hood. The maximum permissible bend to the outside is 120°.
- If a smoke non-return valve is used or is planned, check whether it can open and close freely after the installation of the exhaust air hose.

8.3 Using the extractor hood as an exhaust air hood (with air extracted to outdoors)

If the extractor hood has been fitted at the factory with a carbon filter, this must be removed for exhaust air operation. It is only practicable to use this when operating your hood in circulation mode.

8.4 Converting the extractor hood to a circulation hood

If you wish to use the hood as a circulation hood, you must mount the activated carbon filter(s) to the fan motor before using the hood. If not included in the scope of supply, you must obtain the carbon filter(s) from the supplier of your extractor hood.

8.5 Mounting the carbon filter

- Remove the metal grease filter.
- The carbon filter is mounted in two parts to the right and left of the motor. Check whether the teeth correspond to the direction of the rotation of the respective side.
- Turn the activated carbon filter onto the motor housing (usually clockwise).
- Reinsert the metal filter.



8.6 Electrical connection



Only connect the appliance to the power supply once it is properly installed.



Never install the appliance if the data on the rating plate (V) does not agree with your supply voltage.

You will find the rating plate inside the appliance, behind the grease filter.

If the extractor hood is fitted with a standard connector plug, connect this to an easily accessible standard socket.



If the appliance is not fitted with a connector plug, a two-pole switch, conforming to standards with a minimum open contact gap of 3 mm is to be installed by an authorized tradesman in an easily accessible location.

When the hood is connected to the mains, all control lamps light up briefly and the hood switches to standby mode (accompanied by a beep signal).

Mounting the hood

9. Mounting the cooker hood

Note: Pictures are for illustration purposes and may differ

- Position the suspension plates in the desired position and mark the mounting holes on the ceiling.
- The distance between the suspension should be 530mm.

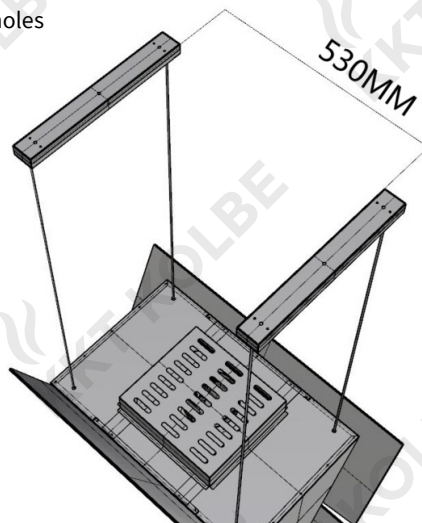

- Use three anchor bolts to mount the suspension plates to the ceiling.
- If you are unsure about anchor bolts or screws, please contact a qualified technician.

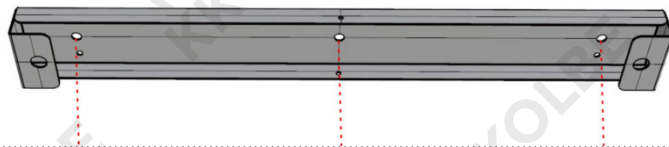

Mounting the hood



Drücken

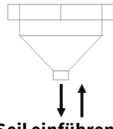

Seil einführen /
Nach unten ziehen

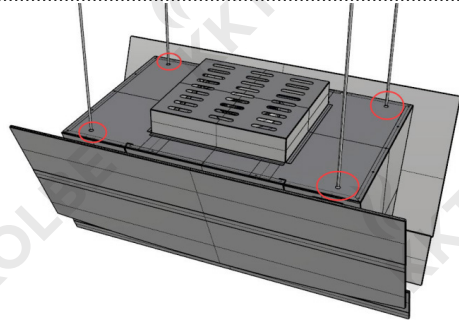

- Attach the rope to the cooker hood: Slightly press the tips of the rope holders and insert the rope directly. The rope is automatically blocked. Adjust the length of the rope according to your individual requirements.

Note:

The ropes can only be moved while holding down the tips of the rope holders.



- Mount the 4 rope holders on the plate cover.

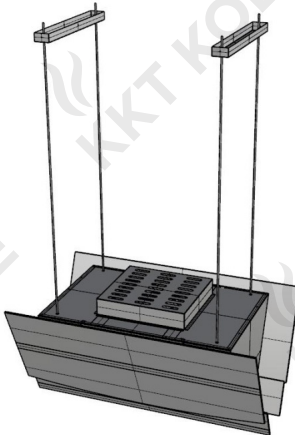

- Insert the rope into the rope holders mounted on the plate cover and adjust the length to your needs as described above.

Mounting the hood

- Lift the cooker hood and use the 8 × ST4 × 8 screws to attach the plate covers to the suspension plates.

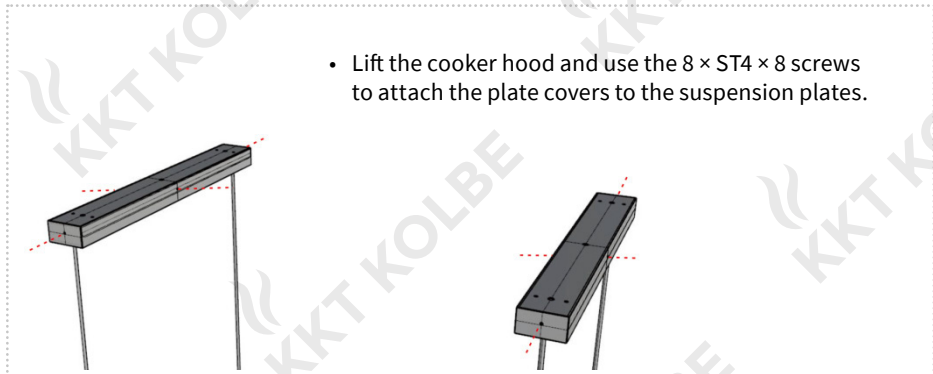

10. Informations on air flow

Note: Images are for illustration purposes only and may vary.

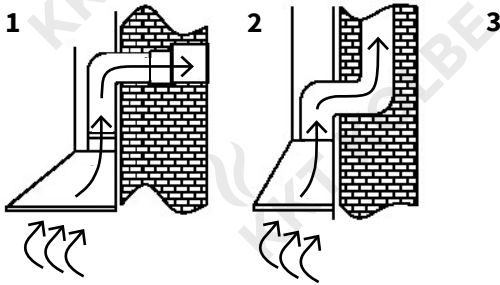

Fig. 1: Exhaust air into the open

Fig. 2: Exhaust air via air shaft/chimney

- The exhaust air line should be as short and straight as possible.
- To avoid excessive noise or a reduced extraction capacity the diameter of the exhaust air pipeline should not be less than 150 mm.
- Use or form only large radius bends. Small radius bends reduce the extraction capacity of the hood.
- Use only smooth pipelines or flexible hoses of non-flammable materials for the exhaust air pipeline
- If the exhaust air pipeline is horizontally routed, there must be a minimum gradient of 1 cm per metre or an inclination angle of 2°. (**Fig. 3**) Otherwise condensation water could run into the extractor hood motor.
- If the exhaust air is directed into an exhaust air duct, the end of the entry fitting must be directed in the direction of flow.

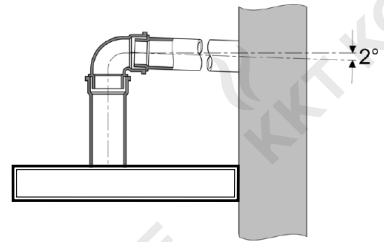

Fig. 3: inclination angle of the exhaust air pipeline

- If the exhaust air is directed into an exhaust air duct, the end of the entry fitting must be directed in the direction of flow.
- If the exhaust air pipeline is routed through cool rooms, lofts etc. there can be a large temperature drop within the individual parts of the pipeline, resulting in sweating or condensation water production. This renders outlet pipeline insulation necessary.
- In some cases a condensation water barrier must be installed in addition to adequate insulation



The manufacturer is not responsible for any faults occurring through non-compliance with the above information and provisions.

Technical data

11. Technical data

Supplier's name	KKT KOLBE
Models	HERMES INSEL 907 SM/WM
Type	Island hood
Venting type	convertible
Number of power levels	4
Lighting type	LED
Lighting energy consumption	1 × 4W + RGB 2 × 3W
Connected home protocol	WLAN
Number of grease filters	2
Optional activated carbon filter	K606
Energy efficiency class	A
Lighting energy efficiency class	D
Fluid dynamic efficiency class	A
Grease filter efficiency class	D
maximum sound power level	69 dB
Air flow volume in most energy efficient mode	305 cbm/h
Highest measured air flow volume	659 cbm/h
Air flow, sound power level according to power levels	Level 1: 305 cbm/h, 48 dB Level 2: 451 cbm/h, 58 dB Level 3: 502 cbm/h, 67 dB Level 4: 659 cbm/h, 69 dB
Average illuminance of the lighting system onto cooking surface	142 lx
Power	259 W
Measured power consumption in standby mode	0.93 W
Measured power consumption in off mode	0.44 W
Electrical power in most energy efficient mode	131 W
Voltage	220 – 240 V / 50 Hz
Dimensions (W × D × H)	900 × 380 × 520 mm
Exhaust outlet diameter	150 mm
Cable length	1.3 m
Weight	21.1 kg

Note on the EC Declaration of Conformity

Product Description:

HERMES INSEL 907 SM/WM
Cooker hood

Manufacturer:

KKT KOLBE Küchentechnik
GmbH & Co. KG
Ohmstraße 17
D-96175 Pettstadt
www.kolbe.de
info@kolbe.de

For the product described in this manual, the corresponding EC Declaration of Conformity is available.

Some of the relevant documents can be viewed and downloaded from our website on the relevant product page. You are welcome to obtain the complete documents on written request via the adjacent contact address.

Jan Kolbe
Head of Product Management



**Vielen Dank fürs Lesen.
Wir wünschen Ihnen viel Spaß
beim Kochen.**

Thanks for reading.
We wish you a lot of fun cooking.