

Montageanleitung

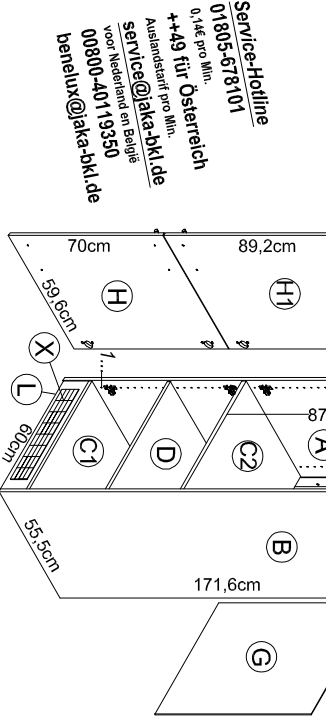

Service-Hotline
01805-678101
0-14€ pro Min.
+49 für Österreich
Auslandstarif pro Min.
service@jaka-bkl.de
voor Nederland en België
00800-40119350
benelux@jaka-bkl.de

- 10x N.98
- 4x N.535
- 4x N.367
- 4x N.502
- 70x N.76
- 16x Ø8x30 N.80
- 4x N.536
- 6x N.315
- 12x 3.5x15 N.181
- 20x N.204
- 4x N.365
- 3x 4x30 N.424
- 1x N.70
- 1x 4.5x45 N.175
- 1x N.214
- 2x 4.5x15 N.191
- 7x 4x30 N.184

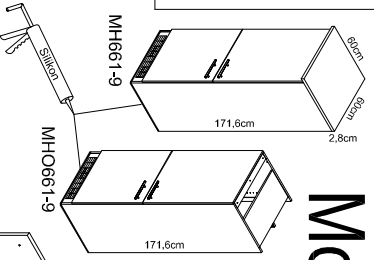
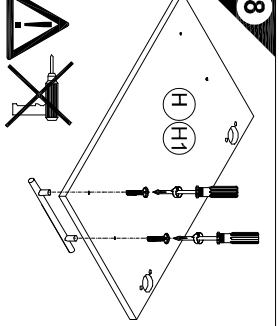
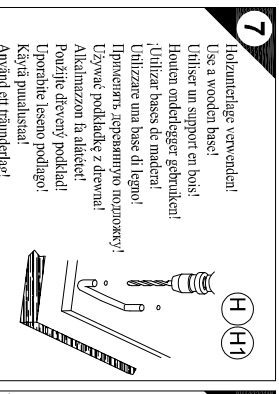
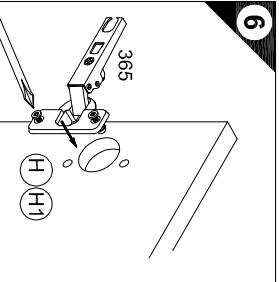
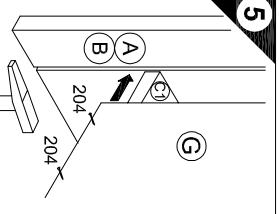
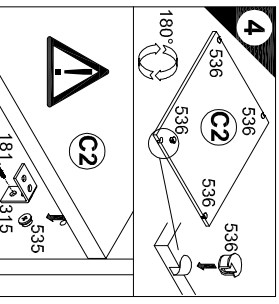
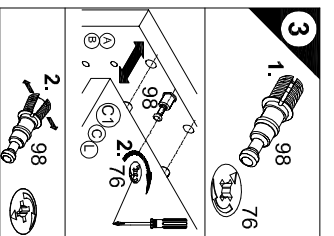
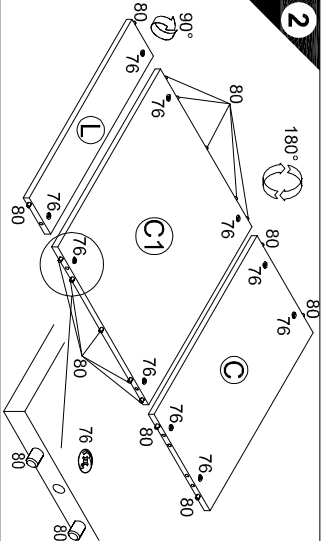
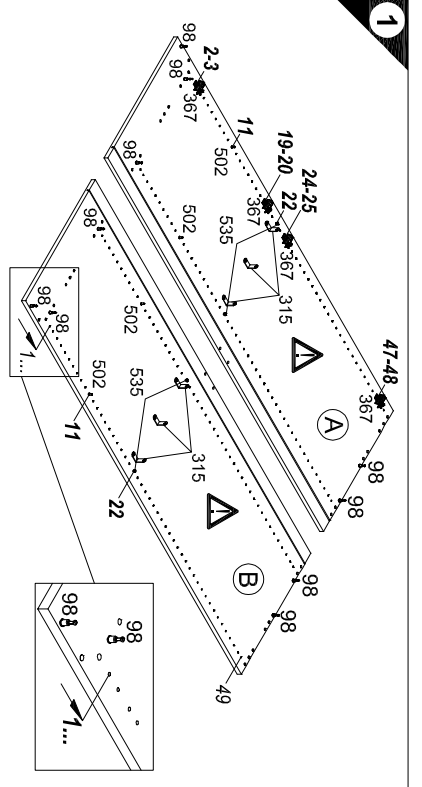
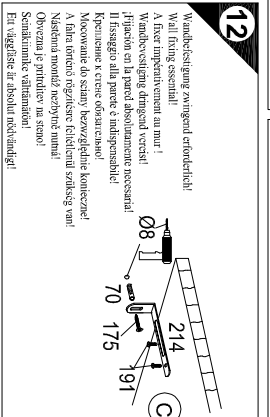
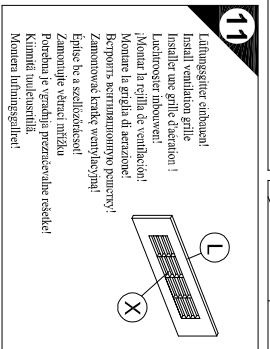
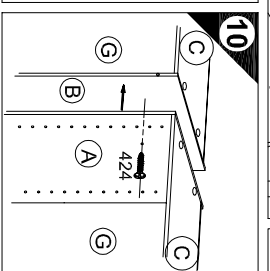
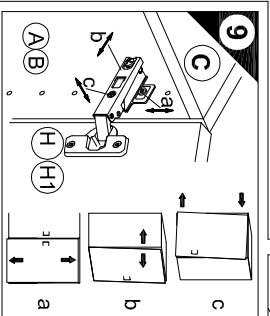

Ersatzteile/Spare parts/pièces de rechange/Reserveonderdelen/Piezas de recambio/Ricambi/Запасные части/Części zamienniki/alkatrészek/Náhradní části/Nadomestni deli/Varaosar/reservedlar

- 60cm MH061-9
- 60cm MH0661-9
- A E962013 B E962014 C E941233 C1 E954223 C2 E950223 D E950303 G E970109 H E940621 H1 E940605 L E940097 L1 E970973 X E448210 P E540103
- A E962013 B E962014 C E941233 C1 E954223 C2 E950223 D E950303 G E970109 H E940621 H1 E940605 L1 E940097 L E970973 X E448210

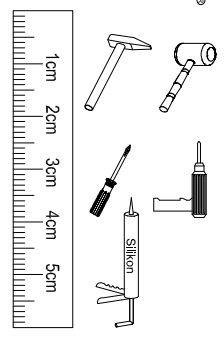

Montageanleitung

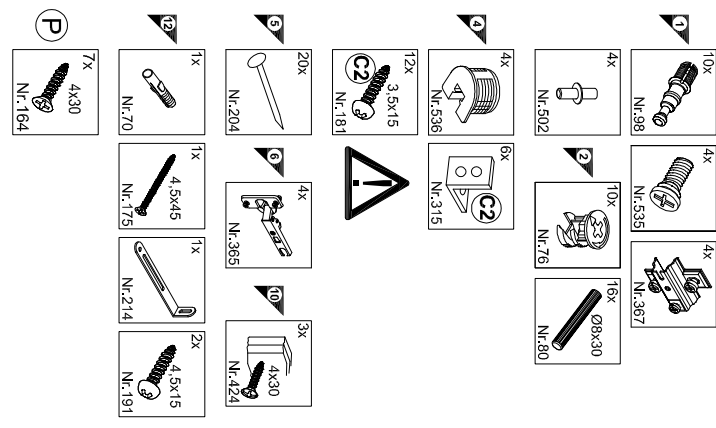

Service-Hotline
01805-678101
0,-14€ pro Min.
++49 für Österreich
Auslandsanruf pro Min.
Service@jaka-hkl.de
voor Nederland en België
00800-40119350
benelux@jaka-hkl.de

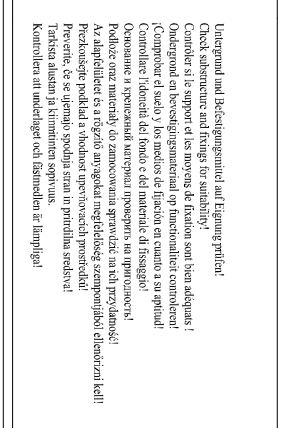
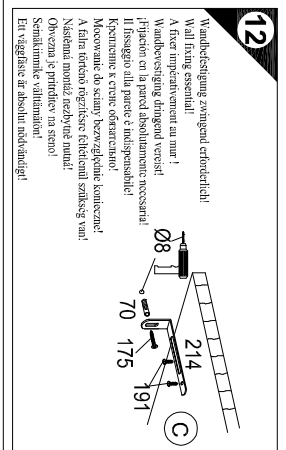
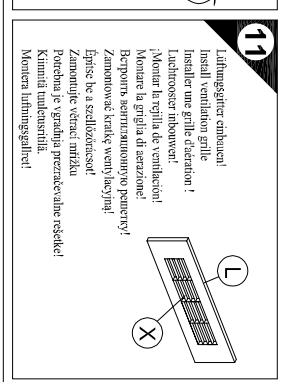
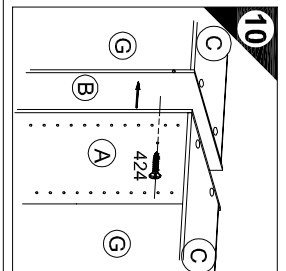
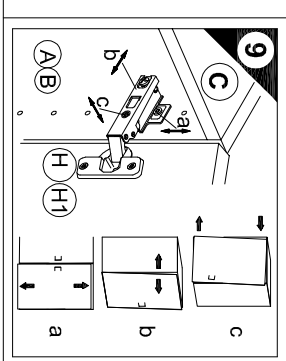
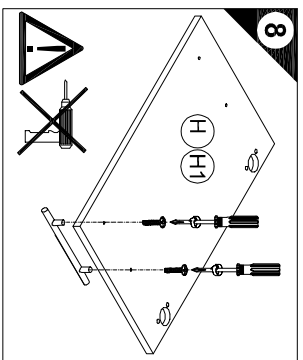
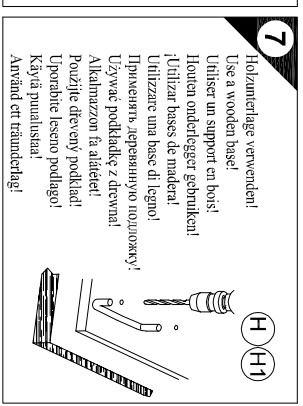
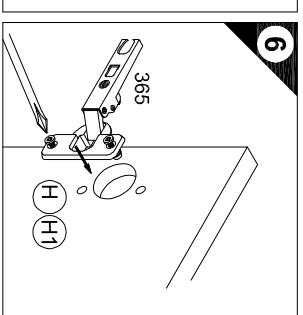
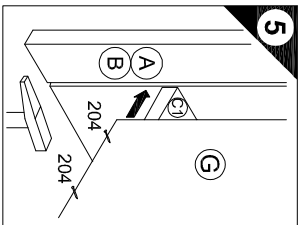
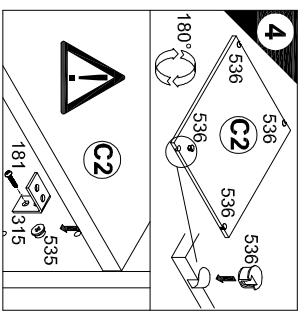
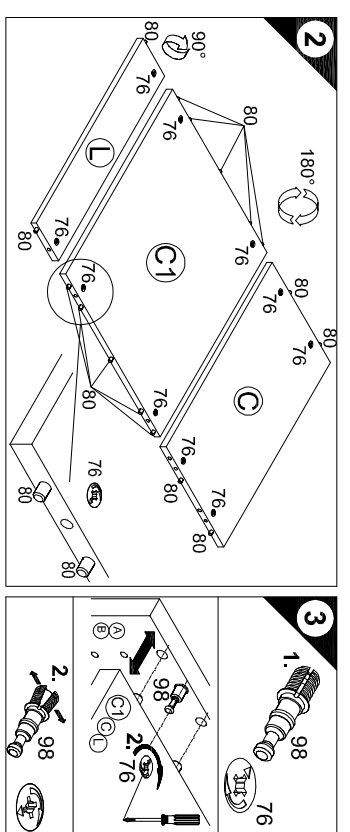
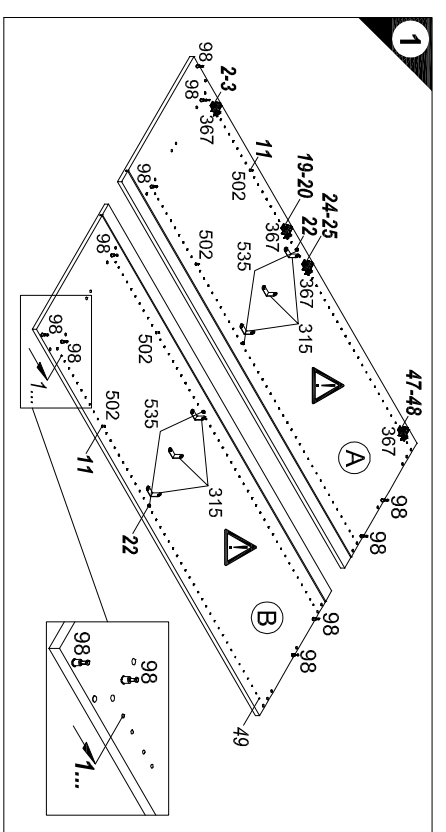
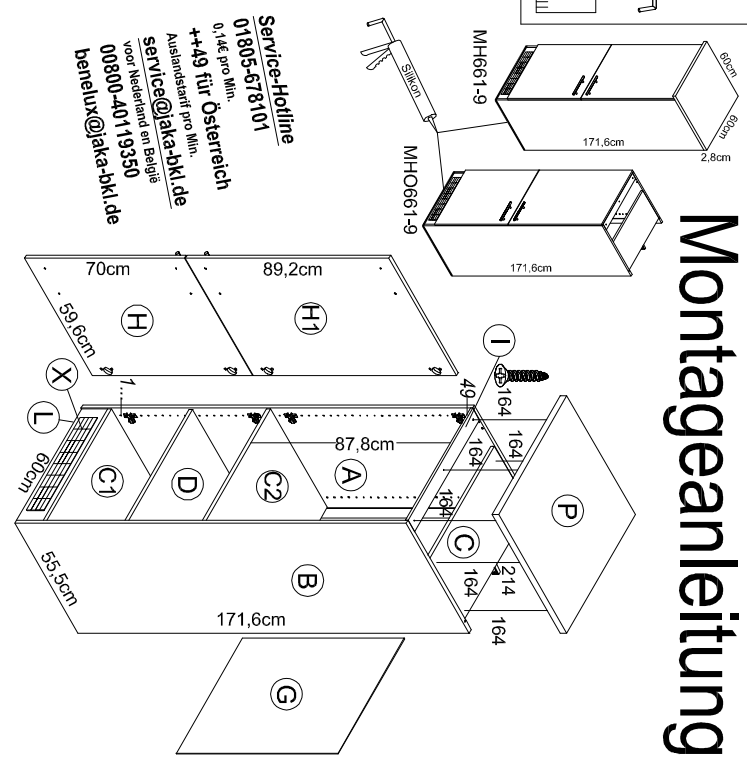

Ersatzteile/Spare parts/pièces de rechange/Reservonderdelen/Plazas de recambio/Ricambi/Запчасти/zamiennej/półalkatrazsekek/Náhradní části/Надомесни дели/Varaosat/reservdelar

60cm MH661-9
60cm MH0661-9

Ⓐ E962013 Ⓑ E962014 Ⓒ E941233 Ⓓ E954223 Ⓔ E950223 Ⓕ E950303 Ⓖ E970109 Ⓗ E940621 Ⓙ E940605 Ⓚ E940097 Ⓛ E970973 Ⓜ E448210 Ⓨ E540103

Ⓐ E962013 Ⓑ E962014 Ⓒ E941233 Ⓓ E954223 Ⓔ E950223 Ⓕ E950303 Ⓖ E970109 Ⓗ E940621 Ⓙ E940605 Ⓚ E940097 Ⓛ E970973 Ⓜ E448210

500641.1.A 01/16 sl

SERVICEKARTE

VH

Liebe Kundin, lieber Kunde,

obwohl wir unsere Möbel vor der Auslieferung einer eingehenden Endkontrolle unterziehen, kann es vorkommen, dass einmal ein Zubehörteil fehlt oder während des Transports beschädigt wird. Senden sie den Artikel bitte nicht zurück, sondern fordern sie einfach Ersatz für das Einzelteil bei unserer Kundenhotline an. Die Telefonnummern finden sie auf den Serviceseiten im Katalog.

Bitte benennen sie die Teile wie sie auf ihrer Aufbauanleitung angegeben sind. Fügen sie auch **Artikelnummer, Modellnamen und Farbnummer** bei. **Siehe Beispiel.**

Wir werden ihre Anforderung sofort bearbeiten und ihnen das Ersatzteil umgehend zusenden.

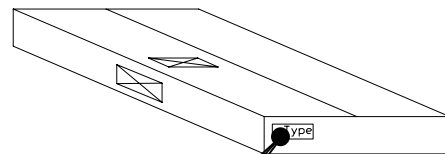
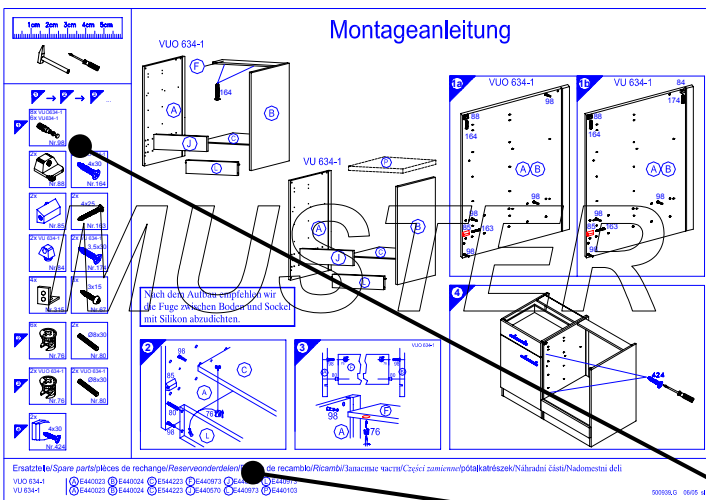

Muster - Bestellung		
Artikelnummer	123 456	
Modellname	Unterschrank VU634	
Farbe	TA 01	
Benötigte Ersatzteile:		
Bezeichnung	Nr.	Anzahl
Beschlagteil	98	2
Teil B	E 440 023	1

Bitte entnehmen sie die notwendige Ersatzteilnummer der Aufbauanleitung die zum Möbel gehört!

Kundendaten	
Kundennummer	
Name	
Vorname	
Strasse	
Haus-Nr.	
PLZ	
Ort	
Rechnungsdatum	
Tel. für Rückfragen	
Notizen:	

Ersatzteilbestellung		
Artikelnummer		
Modellname		
Farbe		
Benötigte Ersatzteile:		
Bezeichnung	Nr.	Anzahl
Grund der Ersatzteilanforderung:		