



brennenstuhl®



SICHERHEITSINFORMATIONEN

SAFETY INFORMATION

DE Sicherheitsinformationen	HU Biztonsági információk	LT Saugos informacija
EN Safety information	RU Информация о безопасности	LV Drošības informācija
FR Informations sur la sécurité	TR Güvenlik bilgileri	HR Sigurnosne informacije
NL Veiligheidsinformatie	FI Turvallisuustiedot	RO Informații privind siguranța
IT Informazioni sulla sicurezza	GR Πληροφορίες για την ασφάλεια	BG Информация за безопасност
SE Säkerhetsinformation	PT Informação de segurança	DK Oplysninger om sikkerhed
ES Información de seguridad	EE Ohutusalane teave	NO Sikkerhetsinformasjon
PL Informacje dotyczące bezpieczeństwa	SK Bezpečnostné informácie	UA Інформація з техніки безпеки
CZ Bezpečnostní informace	SI Varnostne informacije	AR معلومات السلامة

WWW.BRENNENSTUHL.COM

04/11/2024

brennenstuhl® JARO 14060 M
5 m H07RN-F 3G1,0

220-240V~/ 50/60Hz 100W LED
11500lm / 6500K / \sphericalangle 115°

Art. 1 17125 0 047

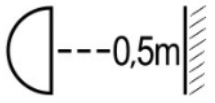

3925 3423

service@brennenstuhl.com

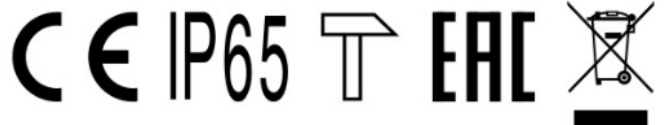

Hugo Brennenstuhl GmbH&Co.KG, Seestr.1-3,D-72074 Tübingen
H.Brennenstuhl S.A.S., 4 rue de Bruxelles,F-67170 Bernolsheim
lectra technik ag, Blegistrasse 13,CH-6340 Baar

Made in China
0484642/4323

brennenstuhl®

**LED Arbeitsstrahler
LED Work Light
Projecteur LED portable**

DE	Bedienungsanleitung.....	2
EN	Operating Instructions.....	4
FR	Mode d'emploi.....	6
NL	Gebruikshandleiding.....	8
IT	Istruzioni per l'uso.....	10
SE	Bruksanvisning.....	12
ES	Manual de instrucciones.....	14
PL	Instrukcja obsługi.....	16
CZ	Návod k obsluze.....	18
HU	Kezelési útmutató.....	20
RU	Руководство по эксплуатации.....	22
TR	Kullanım kılavuzu.....	24
FI	Käyttöohje.....	26
GR	Οδηγίες χρήσης.....	28
PT	Manual de instruções.....	30
EE	Kasutusjuhend.....	32
SK	Návod na používanie.....	34
SI	Navodila za uporabo.....	36
LT	Naudojimo instrukcija.....	38
LV	Lietošanas instrukcija.....	40
RO	Instrucțiuni de utilizare.....	42
BG	Инструкции за експлоатация.....	44

DE Bedienungsanleitung LED Arbeitsstrahler

Achtung: Lesen Sie vor dem Gebrauch des Produkts diese Gebrauchsanweisung bitte aufmerksam durch. Verwenden Sie immer die aktuelle Version. Diese finden Sie auf unserer Website.

SICHERHEITSHINWEISE

Bitte beachten Sie die beim Produkt beigelegten allgemeinen Sicherheitshinweise, diese finden Sie auch unter service.brennenstuhl.com.

TECHNISCHE DATEN

Schutzklasse: I
Schutzart/Schlagfestigkeit: IP65, IK08
Nennspannung: 220 - 240 V, 50/60 Hz
Temperaturbereich: -15 °C bis +40 °C
Anschlusskabel: H07RN-F 3G1,0

Typ	Netzstecker	Leistungsaufnahme (W)	Strom max. (A)	Leistungsfaktor	max. proj. Fläche (cm ²)	Maße (mm)	Maße Schutzabdeckung (mm)	Gewicht (kg)
JARO 1060 M	E & F	10	0,08	>0,5	339,2	194,5x160,7x174,4	98,8x77,8x4	0,89
JARO 3060 M	E & F	20	0,13	>0,7	462,9	220x143,7x210,4	133,6x100,6x4	0,99
JARO 3063 M	G	20	0,13	>0,7				
JARO 4060 M	E & F	30	0,14	>0,9	632,2	253,5x174x249,4	173,4x133,4x4	1,39
JARO 4062 M	J	30	0,14	>0,9				
JARO 4063 M	G	30	0,14	>0,9				
JARO 7060 M	E & F	50	0,24	>0,9	734,8	263x184x279,4	202x154x4	1,96
JARO 7062 M	J	50	0,24	>0,9				
JARO 7063 M	G	50	0,24	>0,9				
JARO 11060 M	E & F	80	0,4	>0,9	1188	330x218x360	261,2x19602x4	3,15
JARO 11062 M CH	J	80	0,4	>0,9				
JARO 14060 M	E & F	100	0,49	>0,9	1203,4	327x231x368	271,2x206,2x4	3,3
JARO 14062 M / JARO 14062 M 4K	J	100	0,49	>0,9				
JARO 20060 M	E & F	150	0,79	>0,9	1587	364x261x436	340x240x4	4,25
JARO 20062 M / JARO 20062 M 4K	J	150	0,79	>0,9				
JARO 27060 M	E & F	200	0,98	>0,9	1826,7	392x291x466	375x270x4	4,75
JARO 27062 M CH / JARO 27062 M 4K	J	200	0,98	>0,9				
JARO 3060 T	E & F	20	0,13	>0,7	204	1936x56,5x1000	133,6x100,6x4	3,2
JARO 6060 T	E & F	2x20	0,20	>0,9	2x204	1950x56,5x1000	133,6x100,6x4	4,0
JARO 7060 T	E & F	50	0,24	>0,9	415,8	1989x65,5x1000	202x154x4	4,0
JARO 7063 T	G	50	0,24	>0,9				

Dieses Produkt ist für Beleuchtungszwecke im Innen- und Außenbereich geeignet.

INBETRIEBNAHME

Arbeitsstrahler:

Der Strahler ist ab Werk in zusammengeklappter Stellung. Klappen Sie zur Inbetriebnahme den Stellbügel nach unten. Stellen Sie den Strahler auf eine trockene ebene Fläche. An den seitlichen Stellschrauben lässt sich der Stellbügel nachjustieren oder fixieren. Klappen Sie das Gestell für einen sicheren Stand immer komplett aus. Die Einstellung des Lichts können Sie über den Schnellspanner an der Seite einstellen. Hier können Sie je nach Belieben den Strahler komplett fixieren oder den Mechanismus so einstellen, dass Sie den Strahler auch ohne öffnen des Schnellspanners noch nachjustieren können.

Strahler ab 50W aufwärts haben zur Regelung der Leuchtstärke einen zusätzlichen Schalter auf der Rückseite. Dieser kann die Helligkeit in 3 Stufen regulieren.

1x Drücken → 100%

2x Drücken → 50%

3x Drücken → 25%

4x Drücken → Off → wenn Sie den Schalter länger als 3 Sekunden gedrückt halten geht der Strahler unabhängig von der Schaltstufe aus.

Stativstrahler:

Schrauben Sie mithilfe des beigelegten Montagematerials den Strahler auf das Stativ.
Beim Doppel-Stativstrahler ist ein zusätzlicher Querträger mitgeliefert.
Gehen Sie zur Montage wie folgt vor. Montieren Sie zunächst die beiden Strahler auf den Querträger.
Anschließend schrauben Sie den Querträger zusammen mit dem Stromverteiler auf das Stativ.
Mithilfe der Rohrspannmutter können Sie nun den Strahler auf eine beliebige Höhe einstellen.
Achten Sie auf einen sicheren Stand des Stativs.

STATIVMONTAGE

Der Arbeitsstrahler kann mit Hilfe der Bohrungen im Haltebügel auf einen Brennenstuhl Stativ montiert werden.
(Befestigungsmaterial nicht im Lieferumfang)

LIEFERUMFANG

Arbeitsstrahler: Strahler im Klappgestell inkl. Anschlusskabel
Stativstrahler: Stativ, Strahler inkl. Anschlusskabel und Montagmaterial
Doppel-Stativstrahler: Stativ, 2x Strahler, inkl. Anschlusskabel, Querträger und Montagmaterial

CE EU-KONFORMITÄTSERKLÄRUNG

Die EU-Konformitätserklärung ist beim Hersteller hinterlegt.

ENTSORGUNG

Bitte beachten Sie die beim Produkt beigelegten Informationen zum Elektro- und Elektronikgerätegesetz 3 – ElektroG3
diese finden Sie auch auf unserer Homepage, service.brennenstuhl.com.

Für weitere Informationen empfehlen wir den Bereich Service/FAQ's.

EN Operating Instructions LED Work Light

Attention: Before using the product, please read these instructions for use carefully. Always use the latest version. You can find it on our website.

SAFETY INSTRUCTIONS

Please observe the general safety instructions enclosed with the product, these can also be found at service.brennenstuhl.com.

TECHNICAL DATA

Protection class: I
IP class/shock resistance: IP65, IK08
Temperature range: -15 °C – +40 °C
Connection cable: H07RN-F 3G1.0

Type	Mains plug	Power input (W)	Max. current (A)	Power factor	max. projected area (cm ²)	Dimensions (mm)	Dimensions of protective cover (mm)	Weight (kg)
JARO 1060 M	E & F	10	0.08	>0.5	339.2	194.5x160.7x174.4	98.8x77.8x4	0.89
JARO 3060 M	E & F	20	0.13	>0.7	462.9	220x143.7x210.4	133.6x100.6x4	0.99
JARO 3063 M	G	20	0.13	>0.7				
JARO 4060 M	E & F	30	0.14	>0.9	632.2	253.5x174x249.4	173.4x133.4x4	1.39
JARO 4062 M	J	30	0.14	>0.9				
JARO 4063 M	G	30	0.14	>0.9				
JARO 7060 M	E & F	50	0.24	>0.9	734.8	263x184x279.4	202x154x4	1.96
JARO 7062 M	J	50	0.24	>0.9				
JARO 7063 M	G	50	0.24	>0.9	1188	330x218x360	261.2x19602x4	3.15
JARO 11060 M	E & F	80	0.4	>0.9				
JARO 11062 M CH	J	80	0.4	>0.9	1203.4	327x231x368	271.2x206.2x4	3.3
JARO 14060 M	E & F	100	0.49	>0.9				
JARO 14062 M / JARO 14062 M 4K	J	100	0.49	>0.9	1587	364x261x436	340x240x4	4.25
JARO 20060 M	E & F	150	0.79	>0.9				
JARO 20062 M JARO 20062 M 4K	J	150	0.79	>0.9	1826.7	392x291x466	375x270x4	4.75
JARO 27060 M	E & F	200	0.98	>0.9				
JARO 27062 M CH/ JARO 27062 M 4K	J	200	0.98	>0.9				
JARO 3060 T	E & F	20	0.13	>0.7	204	1936x56.5x1000	133.6x100.6x4	3.2
JARO 6060 T	E & F	2x20	0.20	>0.9	2x204	1950x56.5x1000	133.6x100.6x4	4.0
JARO 7060 T	E & F	50	0.24	>0.9	415.8	1989x65.5x1000	202x154x4	4.0
JARO 7063 T	G	50	0.24	>0.9				

This product is suitable for indoor and outdoor lighting purposes.

COMMISSIONING

Work Light:

The spotlight is in the folded position ex works. To put it into operation, fold down the adjustment bracket. Place the floodlight on a dry, level surface. The adjustable bracket can be readjusted or fixed using the adjusting screws on the side. Always fold out the frame completely to ensure a secure stand. You can adjust the light setting using the quick release on the side. Here you can either fix the spotlight completely or adjust the mechanism so that you can readjust the spotlight without opening the quick release.

Spotlights from 50W upwards have an additional switch on the back to regulate the luminosity.

This can regulate the brightness in 3 steps.

1x press → 100%

2x press → 50%

3x Press → 25%

4x Press → Off → If you keep the switch pressed for longer than 3 seconds, the spotlight goes out regardless of the switching level.

Tripod work light:

Screw the spotlight onto the tripod using the enclosed mounting material.

An additional crossbar is supplied with the double stand floodlight. Proceed as follows for mounting.

First mount the two floodlights on the crossbar. Then screw the crossbar together with the power distributor onto the stand.

With the help of the tube clamping nuts, you can now adjust the spotlight to any height.

Make sure that the stand is secure.

STAND MOUNTING

The work light can be mounted on a Brennenstuhl tripod using the holes in the mounting bracket.

(Mounting material not included in the scope of delivery)

SCOPE OF DELIVERY

Work light:	Spotlight in folding frame incl. connection cable.
Tripod work light:	tripod, work light incl. connection cable and mounting material
Double tripod work light:	tripod, 2x work lights incl. connection cable, crossbar and mounting material

CE EU DECLARATION OF CONFORMITY**UK
CA UK DECLARATION OF CONFORMITY**

The declaration of conformity is deposited with the manufacturer.

Disposal

Dispose of electric appliances in an environmentally friendly manner!

Electric appliances must not be disposed of in household waste!

The European Directive 2012/19/EU on Waste Electrical and Electronic Equipment rules that used electric appliances should be collected separately and recycled in an environmentally friendly manner.

For possibilities of disposal of the used appliance, please contact your local or municipal administration.

For more information, we recommend the Service/FAQs section.

FR Mode d'emploi

Projecteur LED portable

Attention : Veuillez lire attentivement ce mode d'emploi avant d'utiliser le produit. Utilisez toujours la version la plus récente. Vous la trouverez sur notre site web.

CONSIGNES DE SÉCURITÉ

Veuillez respecter les consignes de sécurité générales jointes au produit, Vous les trouverez également sur le site service.brennenstuhl.com.

CARACTÉRISTIQUES TECHNIQUES

Classe de protection : I
 Indice de protection/Résistance aux chocs : IP65, IK08
 Tension nominale : 220 – 240 V 50/60 Hz
 Plages de température : -15°C à +40°C
 Câble de raccordement : H07RN-F 3G1,0

Type	Fiche secteur	Puissance absorbée (W)	Courant max. (A)	Facteur de puissance	Surface de projection maximale (cm ²)	Dimensions (mm)	Dimensions du capuchon d'étanchéité (mm)	Poids (kg)
JARO 1060 M	E & F	10	0,08	>0,5	339,2	194,5x160,7x174,4	98,8x77,8x4	0,89
JARO 3060 M	E & F	20	0,13	>0,7	462,9	220x143,7x210,4	133,6x100,6x4	0,99
JARO 3063 M	G	20	0,13	>0,7				
JARO 4060 M	E & F	30	0,14	>0,9	632,2	253,5x174x249,4	173,4x133,4x4	1,39
JARO 4062 M	J	30	0,14	>0,9				
JARO 4063 M	G	30	0,14	>0,9				
JARO 7060 M	E & F	50	0,24	>0,9	734,8	263x184x279,4	202x154x4	1,96
JARO 7062 M	J	50	0,24	>0,9				
JARO 7063 M	G	50	0,24	>0,9				
JARO 11060 M	E & F	80	0,4	>0,9	1188	330x218x360	261,2x19602x4	3,15
JARO 11062 M CH	J	80	0,4	>0,9				
JARO 14060 M	E & F	100	0,49	>0,9	1203,4	327x231x368	271,2x206,2x4	3,3
JARO 14062 M / JARO 14062 M 4K	J	100	0,49	>0,9				
JARO 20060 M	E & F	150	0,79	>0,9	1587	364x261x436	340x240x4	4,25
JARO 20062 M / JARO 20062 M 4K	J	150	0,79	>0,9				
JARO 27060 M	E & F	200	0,98	>0,9	1826,7	392x291x466	375x270x4	4,75
JARO 27062 M CH / JARO 27062 M 4K	J	200	0,98	>0,9				
JARO 3060 T	E & F	20	0,13	>0,7	204	1936x56,5x1000	133,6x100,6x4	3,2
JARO 6060 T	E & F	2x20	0,20	>0,9	2x204	1950x56,5x1000	133,6x100,6x4	4,0
JARO 7060 T	E & F	50	0,24	>0,9	415,8	1989x65,5x1000	202x154x4	4,0
JARO 7063 T	G	50	0,24	>0,9				

Ce produit est idéal pour l'éclairage en intérieur et en extérieur.

MISE EN SERVICE

Projecteur LED portable :

Le projecteur est livré en usine en position repliée. Pour la mise en service, rabattez l'étrier de réglage vers le bas. Placez le projecteur sur une surface plane et sèche. Les vis de réglage latérales permettent d'ajuster ou de fixer l'étrier de réglage. Dépliez toujours complètement le support pour une bonne stabilité. Vous pouvez régler l'éclairage à l'aide de l'attache rapide sur le côté. Vous pouvez ici, selon vos préférences, fixer complètement le projecteur ou régler le mécanisme de manière à pouvoir encore ajuster le projecteur sans ouvrir le serrage rapide.

Les projecteurs à partir de 50W ont un interrupteur supplémentaire à l'arrière pour régler l'intensité lumineuse. Celui-ci permet de régler la luminosité sur 3 niveaux.

1x Appuyer sur → 100%

2x Appuyer sur → 50%

3x Appuyer sur → 25%

4x Appuyer sur → Off → si vous maintenez l'interrupteur enfoncé pendant plus de 3 secondes, le spot s'éteint indépendamment du niveau de commutation.

Projecteur sur trépieds:

Vissez le projecteur sur le trépied à l'aide du matériel de montage fourni.

Pour les projecteurs à double trépied, une traverse supplémentaire est fournie. Procédez comme suit pour le montage.

Montez d'abord les deux projecteurs sur la traverse. Ensuite, vissez la traverse avec le distributeur de courant sur le trépied.

Vous pouvez maintenant régler le projecteur à la hauteur de votre choix à l'aide des écrous de serrage.

Veillez à ce que le trépied soit bien stable.

MONTAGE SUR STATIVE

Le projecteur de travail peut être monté sur un trépied Brennenstuhl à l'aide des trous de l'étrier de fixation.

(Le matériel de fixation n'est pas compris dans la livraison)

CONTENU DE LIVRAISON

Projecteur LED portable : Projecteur dans un support pliant, câble de raccordement inclus

Projecteur sur trépied : Trépied, projecteur avec câble de raccordement et matériel de montage.

Projecteur double sur pied : Trépied, 2x projecteurs avec câble de raccordement, traverse et matériel de montage

CE DÉCLARATION DE CONFORMITÉ UE

La déclaration de conformité européenne est déposée chez le fabricant.

MISE AU REBUT

Les appareils électriques doivent être mis au rebut conformément aux normes environnementales !

Les appareils électriques ne doivent pas être mis dans les ordures ménagères !

Selon la directive européenne 2012/19/CE relative aux appareils électriques et électroniques usagés, les appareils électriques doivent être collectés séparément et recyclés de manière respectueuse de l'environnement. Pour connaître les solutions de mise au rebut d'un appareil usagé, adressez-vous à votre administration locale ou communale.

Pour plus d'informations, nous vous recommandons de consulter la rubrique Service/FAQ.

NL Gebruikshandleiding LED Werklamp

Attentie: Lees deze gebruiksaanwijzing zorgvuldig door voordat u het product gebruikt. Gebruik altijd de laatste versie. U vindt deze op onze website.

VEILIGHEIDSINSTRUCTIES

Neem de algemene veiligheidsvoorschriften in acht die bij het product zijn gevoegd, Deze zijn ook te vinden op service.brennenstuhl.com.

TECHNISCHE GEGEVENS

Beschermingsklasse: I
 Veiligheidsklasse/Stootbestendigheid: IP65, IK08
 Nominale spanning: 220 – 240 V 50/60 Hz
 Temperatuurbereik: -15°C tot +40°C
 Aansluitkabel: H07RN-F 3G1,0

Type	Netstekker	Vermogen (W)	Stroom max. (A)	Vermogensfactor	Max. lichtopervlakte (cm ²)	Afmetingen (mm)	Afmetingen veiligheidsglas (mm)	Gewicht (kg)
JARO 1060 M	E & F	10	0,08	>0,5	339,2	194,5x160,7x174,4	98,8x77,8x4	0,89
JARO 3060 M	E & F	20	0,13	>0,7	462,9	220x143,7x210,4	133,6x100,6x4	0,99
JARO 3063 M	G	20	0,13	>0,7				
JARO 4060 M	E & F	30	0,14	>0,9	632,2	253,5x174x249,4	173,4x133,4x4	1,39
JARO 4062 M	J	30	0,14	>0,9				
JARO 4063 M	G	30	0,14	>0,9				
JARO 7060 M	E & F	50	0,24	>0,9	734,8	263x184x279,4	202x154x4	1,96
JARO 7062 M	J	50	0,24	>0,9				
JARO 7063 M	G	50	0,24	>0,9				
JARO 11060 M	E & F	80	0,4	>0,9	1188	330x218x360	261,2x19602x4	3,15
JARO 11062 M CH	J	80	0,4	>0,9				
JARO 14060 M	E & F	100	0,49	>0,9	1203,4	327x231x368	271,2x206,2x4	3,3
JARO 14062 M / JARO 14062 M 4K	J	100	0,49	>0,9				
JARO 20060 M	E & F	150	0,79	>0,9	1587	364x261x436	340x240x4	4,25
JARO 20062 M / JARO 20062 M 4K	J	150	0,79	>0,9				
JARO 27060 M	E & F	200	0,98	>0,9	1826,7	392x291x466	375x270x4	4,75
JARO 27062 M CH / JARO 27062 M 4K	J	200	0,98	>0,9				
JARO 3060 T	E & F	20	0,13	>0,7	204	1936x56,5x1000	133,6x100,6x4	3,2
JARO 6060 T	E & F	2x20	0,20	>0,9	2x204	1950x56,5x1000	133,6x100,6x4	4,0
JARO 7060 T	E & F	50	0,24	>0,9	415,8	1989x65,5x1000	202x154x4	4,0
JARO 7063 T	G	50	0,24	>0,9				

Dit product is bedoeld voor verlichting binnenshuis en buitenshuis.

INBEDRIJFNAME

Werklamp:

De spot is in de ingeklapte stand af-fabriek. Om hem in werking te stellen klappt u de instelbeugel naar beneden. Plaats de schijnwerper op een droge, vlakke ondergrond. De verstelbare beugel kan worden bijgesteld of vastgezet met de stelschroeven aan de zijkant. Klap het frame altijd volledig uit voor een veilige stand. U kunt de lichtinstelling aanpassen met behulp van de snelsluiting aan de zijkant. Hier kunt u de spot volledig vastzetten of het mechanisme zo instellen dat u de spot kunt bijstellen zonder de snelsluiting te openen.

Spots vanaf 50W hebben een extra schakelaar aan de achterkant om de lichtsterkte te regelen.

Deze kan de lichtsterkte in 3 stappen regelen.

1x druk op → 100%

2x druk op → 50%

3x druk op → 25%

4x druk op → Off → Uit Als u de schakelaar langer dan 3 seconden ingedrukt houdt, gaat de spot uit, ongeacht het schakelniveau.

Driepootspot:

Schroef de schijnwerper op de standaard met behulp van het bijgeleverde bevestigingsmateriaal.

Bij de schijnwerper met dubbele standaard wordt een extra dwarsbalk geleverd. Ga voor de montage als volgt te werk. Monteer eerst de twee schijnwerpers op de dwarsbalk. Schroef vervolgens de dwarsbalk samen met de stroomverdeler op het statief.

Met behulp van de buisklemmoeren kunt u de schijnwerper nu op elke gewenste hoogte instellen.

Zorg ervoor dat de standaard goed vastzit.

STATIEVE MONTAGE

De werkspot kan op een Brennenstuhl-statief worden gemonteerd met behulp van de gaten in de montagebeugel. (Montagemateriaal is niet bij de levering inbegrepen)

LEVERINGSOMVANG

Werklamp: Schijnwerper in opklapbaar frame incl. aansluitkabel

Statiefschijnwerper: Statief, schijnwerper incl. aansluitkabel en bevestigingsmateriaal

Dubbele statiefschijnwerper: Statief, 2x schijnwerper incl. aansluitkabel, dwarsbalk en bevestigingsmateriaal

CE EU-CONFORMITEITSVERKLARING

De EU-conformiteitsverklaring bevindt zich bij de fabrikant.

WEGGOOIEN

Elektrische apparaten milieuvriendelijk weggooien!

Elektrische apparaten horen niet bij het huisvuil!

Volgens Europese Richtlijn 2012/19/EU betreffende elektrische en elektronische apparatuur moeten afgedankte elektrische apparaten apart ingezameld en op een milieuvriendelijke manier gerecycleerd worden.

U kan informatie vragen bij uw gemeente of stadsbestuur over de mogelijkheden voor het weggooien van afgedankte apparaten.

Voor meer informatie raden wij u de rubriek Service/FAQ's aan.

IT Istruzioni per l'uso Faretto da lavoro LED

Attenzione: Prima di utilizzare il prodotto, leggere attentamente le presenti istruzioni per l'uso. Utilizzare sempre la versione più recente. È possibile trovarla sul nostro sito web.

INDICAZIONI DI SICUREZZA

Osservare le istruzioni generali di sicurezza allegate al prodotto, sono reperibili anche sul sito service.brennenstuhl.com.

DATI TECNICI

Classe di sicurezza:	I
Tipo di protezione/resistenza agli urti:	IP65, IK08
Tensione nominale:	220 – 240 V 50/60 Hz
Intervallo di temperatura:	Da -15°C a +40°C
Cavo di collegamento:	H07RN-F 3G1,0

Tipo	Spina	Consumo di energia (W)	Max. corrente (A)	Coefficiente di rendimento	Massima superficie proiettata (cm ²)	Dimensioni (mm)	Dimensioni copertura di protezione (mm)	Peso (kg)
JARO 1060 M	E & F	10	0,08	>0,5	339,2	194,5x160,7x174,4	98,8x77,8x4	0,89
JARO 3060 M	E & F	20	0,13	>0,7	462,9	220x143,7x210,4	133,6x100,6x4	0,99
JARO 3063 M	G	20	0,13	>0,7				
JARO 4060 M	E & F	30	0,14	>0,9	632,2	253,5x174x249,4	173,4x133,4x4	1,39
JARO 4062 M	J	30	0,14	>0,9				
JARO 4063 M	G	30	0,14	>0,9				
JARO 7060 M	E & F	50	0,24	>0,9	734,8	263x184x279,4	202x154x4	1,96
JARO 7062 M	J	50	0,24	>0,9				
JARO 7063 M	G	50	0,24	>0,9				
JARO 11060 M	E & F	80	0,4	>0,9	1188	330x218x360	261,2x19602x4	3,15
JARO 11062 M CH	J	80	0,4	>0,9				
JARO 14060 M	E & F	100	0,49	>0,9	1203,4	327x231x368	271,2x206,2x4	3,3
JARO 14062 M / JARO 14062 M 4K	J	100	0,49	>0,9				
JARO 20060 M	E & F	150	0,79	>0,9	1587	364x261x436	340x240x4	4,25
JARO 20062 M / JARO 20062 M 4K	J	150	0,79	>0,9				
JARO 27060 M	E & F	200	0,98	>0,9	1826,7	392x291x466	375x270x4	4,75
JARO 27062 M CH / JARO 27062 M 4K	J	200	0,98	>0,9				
JARO 3060 T	E & F	20	0,13	>0,7	204	1936x56,5x1000	133,6x100,6x4	3,2
JARO 6060 T	E & F	2x20	0,20	>0,9	2x204	1950x56,5x1000	133,6x100,6x4	4,0
JARO 7060 T	E & F	50	0,24	>0,9	415,8	1989x65,5x1000	202x154x4	4,0
JARO 7063 T	G	50	0,24	>0,9				

Questo prodotto è adatto a illuminare interni ed esterni.

MESSA IN FUNZIONE

Faretto da lavoro LED:

Il faretto è in posizione ripiegata ex funziona. Per metterlo in funzione, ripiegare la staffa di regolazione. Posizionare il proiettore su una superficie asciutta e piana. La staffa di regolazione può essere regolata o fissata utilizzando le viti di regolazione sul lato. Per garantire un supporto sicuro, ripiegare sempre completamente il telaio. È possibile regolare l'impostazione della luce utilizzando lo sgancio rapido sul lato. Qui è possibile fissare completamente il faretto o regolare il meccanismo in modo da poterlo riaggiustare senza aprire lo sgancio rapido.

I faretto da 50W in su sono dotati di un interruttore aggiuntivo sul retro per regolare la luminosità.

Questo può regolare la luminosità in 3 fasi.

1x Premere → 100%

2x Premere → 50%

3x Premere → 25%

4x Premere → Off → Se si tiene premuto l'interruttore per più di 3 secondi, il faretto si spegne indipendentemente dal livello di accensione.

Faretto a treppiede:

Avvitare il proiettore sullo stativo utilizzando il materiale di montaggio fornito.

Con il proiettore a stativo doppio viene fornita una traversa supplementare. Per il montaggio, procedere come segue.

Montare prima i due proiettori sulla traversa. Quindi avvitare la traversa e il distributore di corrente sullo stativo.

Con l'aiuto dei dadi di fissaggio del tubo, è ora possibile regolare il proiettore a qualsiasi altezza.

Assicurarsi che lo stativo sia ben saldo.

MONTAGGIO SU TREMPIEDE

Il faro da lavoro può essere montato su un treppiede Brennenstuhl utilizzando i fori della staffa di montaggio.

(Il materiale di montaggio non è incluso nella fornitura).

AMBITO DI CONSEGNA

Faretto da lavoro LED: Faretto con cornice pieghevole, incluso cavo di collegamento

Faretto a treppiede: Treppiede, faretto con cavo di collegamento e materiale di montaggio inclusi

Doppio faretto a treppiede: Treppiede, 2x faretto con cavo di collegamento, barra trasversale e materiale di montaggio

CE DICHIARAZIONE DI CONFORMITÀ UE

La dichiarazione UE di conformità è disponibile presso il produttore

SMALTIMENTO

Smaltire gli apparecchi elettrici in modo ecocompatibile!

Gli apparecchi elettrici non devono essere messi con i rifiuti domestici!

Conformemente alla Direttiva Europea 2012/19/UE sugli apparecchi elettrici ed elettronici gli apparecchi elettrici usati devono essere raccolti separatamente e riciclati in modo ecocompatibile.

Si possono richiedere le modalità di smaltimento dell'apparecchio inutilizzato presso la propria amministrazione comunale o cittadina.

Per ulteriori informazioni si consiglia di consultare la sezione Assistenza/FAQ.

SE Bruksanvisning LED-arbetsstrålkastare

Observera: Innan du använder produkten ska du läsa igenom denna bruksanvisning noggrant. Använd alltid den senaste versionen. Du hittar den på vår webbplats.

SÄKERHETSANVISNINGAR

Observera de allmänna säkerhetsanvisningar som medföljer produkten, dessa finns också på service.brennenstuhl.com.

TEKNISK SPECIFIKATION

Skyddsklass: I
 Skyddsklass/Slaghållfasthet: IP65, IK08
 Märkspänning: 220 – 240 V 50/60 Hz
 Temperaturområde: -15°C till +40°C
 Anslutningskabel: H07RN-F 3G1,0

Typ	Nätkontakt	Effektförbrukning (W)	Ström max. (A)	Effektfaktor	max. projektyta (cm ²)	Mått (mm)	Mått på skyddshöljet (mm)	Vikt (kg)
JARO 1060 M	E & F	10	0,08	>0,5	339,2	194,5x160,7x174,4	98,8x77,8x4	0,89
JARO 3060 M	E & F	20	0,13	>0,7	462,9	220x143,7x210,4	133,6x100,6x4	0,99
JARO 3063 M	G	20	0,13	>0,7				
JARO 4060 M	E & F	30	0,14	>0,9	632,2	253,5x174x249,4	173,4x133,4x4	1,39
JARO 4062 M	J	30	0,14	>0,9				
JARO 4063 M	G	30	0,14	>0,9				
JARO 7060 M	E & F	50	0,24	>0,9	734,8	263x184x279,4	202x154x4	1,96
JARO 7062 M	J	50	0,24	>0,9				
JARO 7063 M	G	50	0,24	>0,9				
JARO 11060 M	E & F	80	0,4	>0,9	1188	330x218x360	261,2x19602x4	3,15
JARO 11062 M CH	J	80	0,4	>0,9				
JARO 14060 M	E & F	100	0,49	>0,9	1203,4	327x231x368	271,2x206,2x4	3,3
JARO 14062 M / JARO 14062 M 4K	J	100	0,49	>0,9				
JARO 20060 M	E & F	150	0,79	>0,9	1587	364x261x436	340x240x4	4,25
JARO 20062 M / JARO 20062 M 4K	J	150	0,79	>0,9				
JARO 27060 M	E & F	200	0,98	>0,9	1826,7	392x291x466	375x270x4	4,75
JARO 27062 M CH / JARO 27062 M 4K	J	200	0,98	>0,9				
JARO 3060 T	E & F	20	0,13	>0,7	204	1936x56,5x1000	133,6x100,6x4	3,2
JARO 6060 T	E & F	2x20	0,20	>0,9	2x204	1950x56,5x1000	133,6x100,6x4	4,0
JARO 7060 T	E & F	50	0,24	>0,9	415,8	1989x65,5x1000	202x154x4	4,0
JARO 7063 T	G	50	0,24	>0,9				

Denna produkt är lämplig för inom- och utomhusbelysning.

FÖRSTA ANVÄNDNING

LED-arbetsstrålkastare:

Strålkastaren är i hopfärd position från och med nu. För att sätta den i funktion fäller du ner den justerbara fästet. Placera strålkastaren på ett torrt och plant underlag. Det justerbara fästet kan justeras eller fixeras med hjälp av justerskruvarna på sidan. Vik alltid ut ramen helt och hållet för att säkerställa ett säkert ställande. Du kan justera ljusinställningen med hjälp av snabbspaken på sidan. Här kan du antingen fästa spotlighten helt eller justera mekanismen så att du kan justera spotlighten på nytt utan att öppna snabbblåsningen.

Strålkastare från 50 W och uppåt har en extra strömbrytare på baksidan för att reglera ljusstyrkan.

Denna kan reglera ljusstyrkan i 3 steg.

1x Press → 100%

2x Press → 50%

3x Press → 25%

4x Press → Off → Om du håller kontakten intryckt längre än 3 sekunder släcks strålkastaren oavsett omkopplingsnivå.

Stativ strålkastare:

Skruva fast strålkastaren på stativet med hjälp av det medföljande monteringsmaterialet.

En extra tvärstång levereras med strålkastaren med dubbla stativ.

För att montera den ska du gå tillväga på följande sätt.

Montera först de två strålkastarna på tvärstången.

Skruva sedan fast tvärstången tillsammans med strömfördelaren på stativet.

Med hjälp av rörets klämmuttrar kan du nu justera strålkastaren till valfri höjd.

Se till att stativet är säkert placerat.

TRIPOD MOUNT

Arbetsstrålkastaren kan monteras på ett Brennenstuhl-stativ med hjälp av hålen i monteringsfästet.

(Monteringsmaterial ingår inte i leveransen).

LEVERANSENS OMFATTNING

Arbetsstrålkastare: Strålkastare i hopfällbar ram inkl. anslutningskabel

Stativ strålkastare: Stativ, spotlight inkl. anslutningskabel och monteringsmaterial

Dubbel stativ strålkastare: Stativ, 2x strålkastare inkl. anslutningskabel, tvärstång och monteringsmaterial

CE EU-FÖRSÄKRAN OM ÖVERENSSTÄMMELSE

EU-försäkran om överensstämmelse finns arkiverad hos tillverkaren.

AVFALLSHANTERING

Hantera elektronisk utrustning miljövänligt!

Elektronisk utrustning hör inte hemma i hushållsavfallet!

Enligt europaparlamentets och rådets direktiv 2012/19/EU om avfall som utgörs av eller innehåller elektrisk eller elektronisk utrustning måste uttjänta elektriska enheter samlas in separat och återvinnas på ett miljövänligt sätt. Alternativa bortskaffningsmöjligheter för uttjänt utrustning hittar du hos din kommunala förvaltning.

För ytterligare information rekommenderar vi avsnittet Service/FAQ` s.

ES Manual de instrucciones

Foco de trabajo LED

Atención: Antes de utilizar el producto, lea atentamente estas instrucciones de uso. Utilice siempre la última versión. Puede encontrarla en nuestro sitio web.

INDICACIONES DE SEGURIDAD

Tenga en cuenta las instrucciones generales de seguridad adjuntas al producto, también puede consultarlas en service.brennenstuhl.com.

DATOS TÉCNICOS

Clase de protección:	I
Grado de protección/resistencia al impacto:	IP65, IK08
Tensión nominal:	220 – 240 V 50/60 Hz
Rango de temperatura:	-15°C hasta +40°C
Cable de conexión:	H07RN-F 3G1,0

Tipo	Adaptador de red	Corriente absorbida (W)	Corriente máx. (A)	Factor de potencia	Área máx. proyectada (cm ²)	Dimensiones (mm)	Dimensiones de la cubierta protectora (mm)	Peso (kg)
JARO 1060 M	E & F	10	0,08	>0,5	339,2	194,5x160,7x174,4	98,8x77,8x4	0,89
JARO 3060 M	E & F	20	0,13	>0,7	462,9	220x143,7x210,4	133,6x100,6x4	0,99
JARO 3063 M	G	20	0,13	>0,7				
JARO 4060 M	E & F	30	0,14	>0,9	632,2	253,5x174x249,4	173,4x133,4x4	1,39
JARO 4062 M	J	30	0,14	>0,9				
JARO 4063 M	G	30	0,14	>0,9				
JARO 7060 M	E & F	50	0,24	>0,9	734,8	263x184x279,4	202x154x4	1,96
JARO 7062 M	J	50	0,24	>0,9				
JARO 7063 M	G	50	0,24	>0,9				
JARO 11060 M	E & F	80	0,4	>0,9	1188	330x218x360	261,2x19602x4	3,15
JARO 11062 M CH	J	80	0,4	>0,9				
JARO 14060 M	E & F	100	0,49	>0,9	1203,4	327x231x368	271,2x206,2x4	3,3
JARO 14062 M / JARO 14062 M 4K	J	100	0,49	>0,9				
JARO 20060 M	E & F	150	0,79	>0,9	1587	364x261x436	340x240x4	4,25
JARO 20062 M / JARO 20062 M 4K	J	150	0,79	>0,9				
JARO 27060 M	E & F	200	0,98	>0,9	1826,7	392x291x466	375x270x4	4,75
JARO 27062 M CH / JARO 27062 M 4K	J	200	0,98	>0,9				
JARO 3060 T	E & F	20	0,13	>0,7	204	1936x56,5x1000	133,6x100,6x4	3,2
JARO 6060 T	E & F	2x20	0,20	>0,9	2x204	1950x56,5x1000	133,6x100,6x4	4,0
JARO 7060 T	E & F	50	0,24	>0,9	415,8	1989x65,5x1000	202x154x4	4,0
JARO 7063 T	G	50	0,24	>0,9				

Este producto está destinado para la iluminación en interiores y exteriores.

PUESTA EN SERVICIO

Foco de trabajo:

El foco está plegado de fábrica. Para ponerlo en funcionamiento, abata el soporte de ajuste. Coloque el proyector sobre una superficie seca y nivelada. El soporte de ajuste puede reajustarse o fijarse mediante los tornillos de ajuste laterales. Despliegue siempre completamente el marco para garantizar un soporte seguro. Puede ajustar la intensidad de la luz con el cierre rápido lateral. Aquí puede fijar el foco completamente o ajustar el mecanismo para que pueda reajustar el foco sin abrir el cierre rápido.

Los focos a partir de 50 W disponen de un interruptor adicional en la parte posterior para regular la luminosidad. Este puede regular la luminosidad en 3 pasos.

1x Prensa → 100%

2x Prensa → 50%

3x Prensa → 25%

4x Prensa → Off → Si mantiene pulsado el interruptor durante más de 3 segundos, el foco se apaga independientemente del nivel de conmutación.

Foco con trípode:

Atornille el foco al trípode utilizando el material de montaje adjunto.

Con el proyector de trípode doble se suministra un travesaño adicional.

Proceda de la siguiente manera para el montaje.

Monte primero los dos proyectores en el travesaño.

A continuación, atornille el travesaño junto con el distribuidor de corriente al soporte.

Con la ayuda de las tuercas de sujeción del tubo, ahora puede ajustar el foco a cualquier altura.

Asegúrese de que el soporte esté bien sujeto.

MONTAJE ESTATIVO

El foco de trabajo puede montarse en un trípode Brennenstuhl utilizando los orificios del soporte de montaje.

(Material de montaje no incluido en el volumen de suministro).

ALCANCE DE LA ENTREGA

Foco de trabajo: Foco en marco plegable incl. cable de conexión

Foco con trípode: Trípode, foco incl. cable de conexión y material de montaje

Foco de doble trípode: Trípode, 2x focos incl. cable de conexión, travesaño y material de montaje

CE DECLARACIÓN DE CONFORMIDAD DE LA UE

La declaración de conformidad de la UE ha sido presentada al fabricante.

ELIMINACIÓN

¡Elimine los electrodomésticos siguiendo las regulaciones ambientales!

¡Los aparatos eléctricos no forman parte de la basura doméstica!

En conformidad con la Directiva Europea 2012/19/CE sobre residuos de aparatos eléctricos y electrónicos, los equipos eléctricos deben ser seleccionados, separados y reciclados para que puedan volver a ser reutilizados. Contacte con las autoridades locales de su zona u oficina municipal para informarse sobre las posibilidades de eliminación del dispositivo.

Para más información, le recomendamos la sección Servicio/FAQ's.

PL Instrukcja obsługi Reflektor roboczy LED

Uwaga: Przed użyciem produktu należy dokładnie przeczytać niniejszą instrukcję obsługi. Zawsze używaj najnowszej wersji. Można ją znaleźć na naszej stronie internetowej.

WSKAZÓWKI BEZPIECZEŃSTWA

Należy przestrzegać ogólnych instrukcji bezpieczeństwa dołączonych do produktu, można je również znaleźć na stronie service.brennenstuhl.com.

DANE TECHNICZNE

Klasa ochrony:	I
Stopień ochrony/odporność na uderzenia:	IP65, IK08
Napięcie znamionowe:	220 – 240 V 50/60 Hz
Zakres temperatury:	od -15°C do +40°C
Przewód zasilający:	H07RN-F 3G1,0

Typ	Wtyczka sieciowa	Pobór mocy (W)	Maks. prąd (A)	Współczynnik mocy	Maks. powierzchnia oświetlana (cm ²)	Wymiary (mm)	Wymiary osłony ochronnej (mm)	Ciężar (kg)
JARO 1060 M	E & F	10	0,08	>0,5	339,2	194,5x160,7x174,4	98,8x77,8x4	0,89
JARO 3060 M	E & F	20	0,13	>0,7	462,9	220x143,7x210,4	133,6x100,6x4	0,99
JARO 3063 M	G	20	0,13	>0,7				
JARO 4060 M	E & F	30	0,14	>0,9	632,2	253,5x174x249,4	173,4x133,4x4	1,39
JARO 4062 M	J	30	0,14	>0,9				
JARO 4063 M	G	30	0,14	>0,9				
JARO 7060 M	E & F	50	0,24	>0,9	734,8	263x184x279,4	202x154x4	1,96
JARO 7062 M	J	50	0,24	>0,9				
JARO 7063 M	G	50	0,24	>0,9				
JARO 11060 M	E & F	80	0,4	>0,9	1188	330x218x360	261,2x19602x4	3,15
JARO 11062 M CH	J	80	0,4	>0,9				
JARO 14060 M	E & F	100	0,49	>0,9	1203,4	327x231x368	271,2x206,2x4	3,3
JARO 14062 M / JARO 14062 M 4K	J	100	0,49	>0,9				
JARO 20060 M	E & F	150	0,79	>0,9	1587	364x261x436	340x240x4	4,25
JARO 20062 M JARO 20062 M 4K	J	150	0,79	>0,9				
JARO 27060 M	E & F	200	0,98	>0,9	1826,7	392x291x466	375x270x4	4,75
JARO 27062 M CH/ JARO 27062 M 4K	J	200	0,98	>0,9				
JARO 3060 T	E & F	20	0,13	>0,7	204	1936x56,5x1000	133,6x100,6x4	3,2
JARO 6060 T	E & F	2x20	0,20	>0,9	2x204	1950x56,5x1000	133,6x100,6x4	4,0
JARO 7060 T	E & F	50	0,24	>0,9	415,8	1989x65,5x1000	202x154x4	4,0
JARO 7063 T	G	50	0,24	>0,9				

Ten produkt może służyć do celów oświetleniowych wewnątrz i na zewnątrz.

URUCHOMIENIE

Reflektor roboczy:

Reflektor w pozycji złożonej ex działa. Aby go uruchomić, złóż regulowany wspornik. Umieścić naświetlacz na suchej, równej powierzchni. Regulowany wspornik można ponownie wyregulować lub zamocować za pomocą śrub regulacyjnych znajdujących się z boku. Zawsze należy całkowicie rozłożyć ramę, aby zapewnić bezpieczną podstawę.

Ustawienie światła można regulować za pomocą szybkozłączki z boku. W tym miejscu można całkowicie zamocować reflektor lub ustawić mechanizm tak, aby można było ponownie ustawić reflektor bez otwierania szybkozłączki.

Reflektory od 50W wzwyż posiadają z tyłu dodatkowy przełącznik do regulacji jasności.

Można nim regulować jasność w 3 krokach.

1x Press → 100%

2x Press → 50%

3x Press → 25%

4x Press → Off → Jeśli przytrzymasz przełącznik dłużej niż 3 sekundy, reflektor zgaśnie niezależnie od poziomu przełączenia.

Reflektor na statywie:

Przykręcić reflektor do statywu za pomocą załączonego materiału montażowego.
 Dodatkowa poprzeczka jest dostarczana z reflektorem na podwójnym statywie.
 Przy montażu należy postępować w następujący sposób. Najpierw zamontować oba reflektory na poprzeczce.
 Następnie przykręcić poprzeczkę wraz z rozdzielaczem prądu do statywu.
 Za pomocą nakrętek zaciskowych rur można teraz ustawić reflektor na dowolnej wysokości.
 Upewnij się, że stojak jest zabezpieczony.

MONTAŻ STOJAKA

Naświetlacz można zamontować na statywie Brennenstuhl za pomocą otworów w uchwycie.
 (Materiał montażowy nie wchodzi w zakres dostawy)

ZAKRES DOSTAWY

Reflektor roboczy: Reflektor w składanej ramie wraz z kablem przyłączeniowym
Reflektor na statywie: Statyw, reflektor z kablem przyłączeniowym i materiałem montażowym
Reflektor na statywie podwójnym: Statyw, 2x reflektor wraz z kablem przyłączeniowym, poprzeczką i materiałem montażowym

CE DEKLARACJA ZGODNOŚCI UE

Deklaracja zgodności UE jest zdeponowana u producenta.

UTYLIZACJA

Sprzęt elektryczny należy utylizować w sposób bezpieczny dla środowiska naturalnego!

Sprzęt elektryczny to nie domowe śmieci czy odpadki!

Zgodnie z Dyrektywą Europejską 2012/19/UE w sprawie zużytego sprzętu elektrycznego i elektronicznego, zużyte urządzenia elektryczne należy gromadzić osobno i przekazywać do ponownego przetworzenia w sposób bezpieczny dla środowiska naturalnego.

O możliwościach utylizacji wysłużonego urządzenia dowiedzą się Państwo w urzędzie miasta lub gminy.

W celu uzyskania dalszych informacji polecamy dział Service/FAQ`s.

CZ Návod k obsluze Pracovní reflektor LED

Pozor: Před použitím výrobku si pozorně přečtěte tento návod k použití.
Vždy používejte nejnovější verzi. Najdete ji na našich webových stránkách.

BEZPEČNOSTNÍ POKYNY

Dodržujte obecné bezpečnostní pokyny přiložené k výrobku,
Tyto pokyny naleznete také na adrese service.brennenstuhl.com.

TECHNICKÁ DATA

Třída ochrany: I
Třída ochrany/Odolnost proti nárazu: IP65, IK08
Jmenovité napětí: 220 – 240 V 50/60 Hz
Teplotní rozsah: -15°C až +40°C
Spojovací kabel: H07RN-F 3G1,0

Typ	Síťová zástrčka	Spotřeba energie (W)	Proud max. (A)	Faktor výkonu	max. projektovaná plocha (cm ²)	Rozměry (mm)	Rozměry ochranného krytu (mm)	Hmotnost (kg)
JARO 1060 M	E & F	10	0,08	>0,5	339,2	194,5x160,7x174,4	98,8x77,8x4	0,89
JARO 3060 M	E & F	20	0,13	>0,7	462,9	220x143,7x210,4	133,6x100,6x4	0,99
JARO 3063 M	G	20	0,13	>0,7				
JARO 4060 M	E & F	30	0,14	>0,9	632,2	253,5x174x249,4	173,4x133,4x4	1,39
JARO 4062 M	J	30	0,14	>0,9				
JARO 4063 M	G	30	0,14	>0,9				
JARO 7060 M	E & F	50	0,24	>0,9	734,8	263x184x279,4	202x154x4	1,96
JARO 7062 M	J	50	0,24	>0,9				
JARO 7063 M	G	50	0,24	>0,9				
JARO 11060 M	E & F	80	0,4	>0,9	1188	330x218x360	261,2x19602x4	3,15
JARO 11062 M CH	J	80	0,4	>0,9				
JARO 14060 M	E & F	100	0,49	>0,9	1203,4	327x231x368	271,2x206,2x4	3,3
JARO 14062 M / JARO 14062 M 4K	J	100	0,49	>0,9				
JARO 20060 M	E & F	150	0,79	>0,9	1587	364x261x436	340x240x4	4,25
JARO 20062 M / JARO 20062 M 4K	J	150	0,79	>0,9				
JARO 27060 M	E & F	200	0,98	>0,9	1826,7	392x291x466	375x270x4	4,75
JARO 27062 M CH / JARO 27062 M 4K	J	200	0,98	>0,9				
JARO 3060 T	E & F	20	0,13	>0,7	204	1936x56,5x1000	133,6x100,6x4	3,2
JARO 6060 T	E & F	2x20	0,20	>0,9	2x204	1950x56,5x1000	133,6x100,6x4	4,0
JARO 7060 T	E & F	50	0,24	>0,9	415,8	1989x65,5x1000	202x154x4	4,0
JARO 7063 T	G	50	0,24	>0,9				

Tento produkt je vhodný k osvětlení v interiéru a exteriéru.

KOMISIONÁŘSTVÍ

Pracovní reflektor:

V továrně je reflektor ve složené poloze. Chcete-li jej uvést do provozu, sklopte nastavovací držák. Umístěte reflektor na suchý, rovný povrch. Nastavovací držák lze znovu nastavit nebo zafixovat pomocí nastavovacích šroubů na boku. Rám vždy zcela vyklopte, aby byl zajištěn bezpečný stojan. Nastavení světla můžete upravit pomocí rychloupínače na boku. Zde můžete reflektor buď zcela zafixovat, nebo nastavit mechanismus tak, abyste mohli reflektor znovu nastavit, aniž byste museli otevírat rychloupínač.

Reflektory od 50 W výše mají na zadní straně přídavný spínač pro regulaci svítivosti.

Ten může regulovat jas ve 3 stupních.

1x stiskněte → 100%

2x stiskněte → 50%

3x stiskněte → 25%

4x stiskněte → Off → Pokud podržíte spínač stisknutý déle než 3 sekundy, reflektor zhasne bez ohledu na úroveň přepnutí.

Stativový reflektor:

Příšroubujte reflektor na stativ pomocí přiloženého montážního materiálu.

K reflektoru s dvojitým stojanem se dodává přídatná příčka. Při montáži postupujte následujícím způsobem.

Nejprve namontujte oba reflektory na příčník. Poté příšroubujte příčník spolu s rozvaděčem napájení na stojan.

Pomocí trubkových upínacích matic nyní můžete reflektor nastavit do libovolné výšky.

Ujistěte se, že je stojan bezpečně umístěn.

MONTÁŽ NA STOJAN

Pracovní reflektor lze namontovat na stativ Brennenstuhl pomocí otvorů v montážní konzole.

(Montážní materiál není součástí dodávky).

ROZSAH DODÁVKY

Pracovní reflektor: Reflektor ve skládacím rámu včetně připojovacího kabelu

Stativový reflektor: stativ, reflektor včetně připojovacího kabelu a montážního materiálu

Dvojitý stativový reflektor: stativ, 2x reflektor včetně připojovacího kabelu, příčníku a montážního materiálu

CE ROHLÁŠENÍ O SHODĚ S NORMAMI EU

EU prohlášení o shodě je uloženo u výrobce.

LIKVIDACE

Ekologicky zlikvidujte elektrické přístroje!

Elektrické spotřebiče nepatří k domovnímu odpadu!

Podle Evropské směrnice 2012/19/EU o elektrických a elektronických starých přístrojích se musí opotřebované elektrospotřebiče shromáždit zvlášť a odvést k ekologicky nezávadné recyklaci.

O možnostech likvidace vysloužilých přístrojů se můžete informovat u svého obecního nebo městského úřadu.

Další informace naleznete v sekci Servis/FAQ`s.

HU Kezelési útmutató LED munkalámpa

Figyelmeztetés: A termék használata előtt kérjük, figyelmesen olvassa el ezt a használati útmutatót. Mindig a legújabb verziót használja. Ezt megtalálja a weboldalunkon.

BIZTONSÁGI UTASÍTÁSOK

Kérjük, tartsa be a termékhez mellékelte általános biztonsági utasításokat, ezek a service.brennenstuhl.com oldalon is megtalálhatók.

MŰSZAKI ADATOK

Védettségi osztály: I
Védettség / ütésállóság: IP65, IK08
Névleges feszültség: 220 – 240 V 50/60 Hz
Hőmérséklet-tartomány: -15°C és +40°C között
Csatlakozó vezeték: H07RN-F 3G1,0

Típus	Hálózati csatlakozó dugó	Teljesítményfogyasztás (W)	Max. áram (A)	Teljesítménytényező	Max. fényterjesztési felület (cm ²)	Méret (mm)	Védőburkolat mérete (mm)	Tömeg (kg)
JARO 1060 M	E & F	10	0,08	>0,5	339,2	194,5x160,7x174,4	98,8x77,8x4	0,89
JARO 3060 M	E & F	20	0,13	>0,7	462,9	220x143,7x210,4	133,6x100,6x4	0,99
JARO 3063 M	G	20	0,13	>0,7				
JARO 4060 M	E & F	30	0,14	>0,9	632,2	253,5x174x249,4	173,4x133,4x4	1,39
JARO 4062 M	J	30	0,14	>0,9				
JARO 4063 M	G	30	0,14	>0,9				
JARO 7060 M	E & F	50	0,24	>0,9	734,8	263x184x279,4	202x154x4	1,96
JARO 7062 M	J	50	0,24	>0,9				
JARO 7063 M	G	50	0,24	>0,9				
JARO 11060 M	E & F	80	0,4	>0,9	1188	330x218x360	261,2x19602x4	3,15
JARO 11062 M CH	J	80	0,4	>0,9				
JARO 14060 M	E & F	100	0,49	>0,9	1203,4	327x231x368	271,2x206,2x4	3,3
JARO 14062 M / JARO 14062 M 4K	J	100	0,49	>0,9				
JARO 20060 M	E & F	150	0,79	>0,9	1587	364x261x436	340x240x4	4,25
JARO 20062 M / JARO 20062 M 4K	J	150	0,79	>0,9				
JARO 27060 M	E & F	200	0,98	>0,9	1826,7	392x291x466	375x270x4	4,75
JARO 27062 M CH / JARO 27062 M 4K	J	200	0,98	>0,9				
JARO 3060 T	E & F	20	0,13	>0,7	204	1936x56,5x1000	133,6x100,6x4	3,2
JARO 6060 T	E & F	2x20	0,20	>0,9	2x204	1950x56,5x1000	133,6x100,6x4	4,0
JARO 7060 T	E & F	50	0,24	>0,9	415,8	1989x65,5x1000	202x154x4	4,0
JARO 7063 T	G	50	0,24	>0,9				

Ez a termék beltéri és kültéri világításra alkalmas.

ÜZEMBEHELYEZÉS

Munkalámpa:

A reflektor összehajtott helyzetben van ex works. A működésbe helyezéshez hajtsa le a beállító konzolt. Helyezze a reflektort száraz, vízszintes felületre. Az állítható konzol az oldalán lévő állítócsavarok segítségével újra beállítható vagy rögzíthető. A biztonságos állás érdekében mindig hajtsa ki teljesen a keretet. A fénybeállítást az oldalán található gyorskioldó segítségével állíthatja be. Itt vagy teljesen rögzítheti a reflektort, vagy beállíthatja a mechanizmust úgy, hogy a gyorskioldó kinyitása nélkül újra tudja állítani a reflektort.

Az 50 W-tól felfelé a reflektorok hátoldalán egy további kapcsoló található a fényerő szabályozására.

Ezzel a fényerő 3 fokozatban szabályozható.

1x Press → 100%

2x Press → 50%

3x Press → 25%

4x Press → Off → Ha a kapcsolót 3 másodpercnél tovább nyomva tartja, a reflektor a kapcsolási szinttől függetlenül kialszik.

Háromlábú reflektor:

Csavarozza a reflektort a mellékelt rögzítőanyag segítségével az állványra.

A kettős állványos reflektorhoz egy kiegészítő keresztrúd is tartozik. A felszereléshez az alábbiak szerint járjon el.

Először szerelje fel a két reflektort a keresztrúdra. Ezután csavarozza a keresztrúdat a teljesítményelosztóval együtt az állványra.

A csőbefogó anyák segítségével most már tetszőleges magasságba állíthatja a reflektort.

Ügyeljen arra, hogy az állvány biztonságosan álljon.

ÁLLVÁNY FELSZERELÉSE

A munkavilágító reflektor felszerelhető egy Brennenstuhl állványra a rögzítő konzolon található furatok segítségével.

(A szerelési anyag nem tartozik a szállítási terjedelemhez)

SZÁLLÍTÁSI TERJEDELEM

Munkalámpa: Fényszóró összecukható keretben, csatlakozókábellel együtt

Háromlábú reflektor: Állvány, reflektor, csatlakozókábellel és rögzítőanyaggal együtt

Dupla háromlábú reflektor: Állvány, 2x reflektorok, csatlakozókábellel, keresztrúddal és rögzítőanyaggal együtt

CE EU-MEGFELELŐSÉGI NYILATKOZAT

A EU-megfelelőségi nyilatkozat a gyártóműnél letétbe lett helyezve.

ÁRTALMATLANÍTÁS

Az elektromos készülékek környezetbarát módon történő ártalmatlanítása!

Az elektromos készülékek nem tartoznak a háztartási hulladékba!

Az elhasznált elektromos és elektronikus készülékekről szóló 2012/19/EU Európai Irányelv szerint az elavult elektromos készülékeket külön kell begyűjteni, és fel kell ajánlani környezetbarát újrahasznosításra.

A kiszolgált készülékek ártalmatlanításának lehetőségeiről tájékozódjon a közösségi vagy városi közigazgatásnál.

További információkért ajánljuk a Szerviz/FAQ` s részt.

RU Руководство по эксплуатации Светодиодный рабочий прожектор

Внимание: Перед использованием изделия внимательно прочитайте данную инструкцию по применению. Всегда используйте последнюю версию. Вы можете найти ее на нашем сайте.

УКАЗАНИЯ МЕР ПО ТЕХНИКЕ БЕЗОПАСНОСТИ

Соблюдайте общие правила техники безопасности, прилагаемые к изделию, Их также можно найти на сайте service.brennenstuhl.com.

ТЕХНИЧЕСКИЕ ХАРАКТЕРИСТИКИ

Класс защиты: I
 Степень защиты/ударная прочность: IP65, IK08
 Номинальное напряжение: 220 - 240 В пер. тока, 50/60 Гц
 Диапазон температур: от -15°C до +40°C
 Соединительный кабель: H07RN-F 3G1,0

Тип	Сетевой штекер	Потребляемая мощность (Вт)	Макс. сила тока (А)	Коэффициент мощности	Макс. проецируемая площадь (см ²)	Размеры (мм)	Размеры защитного кожуха (мм)	Вес (кг)
JARO 1060 M	E & F	10	0,08	>0,5	339,2	194,5x160,7x174,4	98,8x77,8x4	0,89
JARO 3060 M	E & F	20	0,13	>0,7	462,9	220x143,7x210,4	133,6x100,6x4	0,99
JARO 3063 M	G	20	0,13	>0,7				
JARO 4060 M	E & F	30	0,14	>0,9	632,2	253,5x174x249,4	173,4x133,4x4	1,39
JARO 4062 M	J	30	0,14	>0,9				
JARO 4063 M	G	30	0,14	>0,9				
JARO 7060 M	E & F	50	0,24	>0,9	734,8	263x184x279,4	202x154x4	1,96
JARO 7062 M	J	50	0,24	>0,9				
JARO 7063 M	G	50	0,24	>0,9				
JARO 11060 M	E & F	80	0,4	>0,9	1188	330x218x360	261,2x19602x4	3,15
JARO 11062 M CH	J	80	0,4	>0,9				
JARO 14060 M	E & F	100	0,49	>0,9	1203,4	327x231x368	271,2x206,2x4	3,3
JARO 14062 M / JARO 14062 M 4K	J	100	0,49	>0,9				
JARO 20060 M	E & F	150	0,79	>0,9	1587	364x261x436	340x240x4	4,25
JARO 20062 M / JARO 20062 M 4K	J	150	0,79	>0,9				
JARO 27060 M	E & F	200	0,98	>0,9	1826,7	392x291x466	375x270x4	4,75
JARO 27062 M CH / JARO 27062 M 4K	J	200	0,98	>0,9				
JARO 3060 T	E & F	20	0,13	>0,7	204	1936x56,5x1000	133,6x100,6x4	3,2
JARO 6060 T	E & F	2x20	0,20	>0,9	2x204	1950x56,5x1000	133,6x100,6x4	4,0
JARO 7060 T	E & F	50	0,24	>0,9	415,8	1989x65,5x1000	202x154x4	4,0
JARO 7063 T	G	50	0,24	>0,9				

Это изделие предназначено для целей освещения во внутренних помещениях и на прилегающей территории.

ПОРЯДОК ПОЛЬЗОВАНИЯ

Рабочий прожектор:

Прожектор в сложенном положении работает. Чтобы привести его в рабочее состояние, откиньте регулировочный кронштейн. Установите прожектор на сухую, ровную поверхность. Регулировочный кронштейн можно отрегулировать или зафиксировать с помощью регулировочных винтов сбоку. Всегда полностью раскладывайте раму, чтобы обеспечить надежную стойку. Вы можете отрегулировать настройку света с помощью быстроразъемного фиксатора сбоку. Здесь можно либо полностью зафиксировать прожектор, либо отрегулировать механизм так, чтобы можно было отрегулировать прожектор, не открывая быстроразъемный механизм.

Прожекторы мощностью от 50 Вт и выше имеют дополнительный выключатель на задней панели для регулирования яркости. Он позволяет регулировать яркость в 3 этапа.

1x Нажать → 100%

2x Нажать → 50%

3x Нажать → 25%

4x Нажать → Off → Если держать выключатель нажатым дольше 3 секунд, прожектор погаснет независимо от уровня включения.

Прожектор на штативе:

Прикрутите прожектор к штативу с помощью прилагаемого монтажного материала.

В комплекте с прожектором на двойной стойке поставляется дополнительная поперечина.

Для монтажа действуйте следующим образом. Сначала установите оба прожектора на перекладину.

Затем прикрутите поперечину вместе с распределителем питания к стойке.

С помощью зажимных гаек на трубках вы можете отрегулировать прожектор на любую высоту.

Убедитесь, что подставка надежно закреплена.

МОНТАЖ ПОДСТАВКИ

Прожектор можно установить на штатив Brennenstuhl с помощью отверстий в кронштейне.

(Монтажный материал не входит в комплект поставки)

КОМПЛЕКТ ПОСТАВКИ**Рабочий прожектор:**

Прожектор в складной раме, включая соединительный кабель

Прожектор на штативе:

штатив, прожектор, включая соединительный кабель и монтажный материал

Двойной штативный прожектор:

штатив, 2 прожектора, включая соединительный кабель,

перекладину и монтажный материал

CE ДЕКЛАРАЦИЯ СООТВЕТСТВИЯ НОРМАМ ЕС

Акт о соответствии товара храниться у производителя.

УТИЛИЗАЦИЯ

Электрические приборы подлежат утилизации с учетом защиты окружающей среды!

Запрещается выбрасывать электроприборы вместе с бытовыми отходами!

В соответствии с Директивой ЕС № 2012/19/EU по отработанным электроприборам и электронной аппаратуре отработанные электроприборы должны собираться в отдельные контейнеры и отправляться на утилизацию с соблюдением норм защиты окружающей среды.

О возможностях утилизации приборов, отработавших свой ресурс, можно узнать в местном сельском или городском самоуправлении.

Для получения дополнительной информации мы рекомендуем раздел Service/FAQ`s.

TR Kullanım kılavuzu LED çalışma spot ışığı

Dikkat: Lütfen ürünü kullanmadan önce bu kullanım talimatlarını dikkatlice okuyun.
Her zaman en son sürümü kullanın. Web sitemizde bulabilirsiniz.

GÜVENLİK UYARILARI

Lütfen ürünle birlikte verilen genel güvenlik talimatlarına uyun,
bunlar service.brennenstuhl.com adresinde de bulunabilir.

TEKNİK VERİLER

Koruma sınıfı:	I
Koruma tipi / Darbeye dayanıklılık:	IP65, IK08
Anma gerilimi:	220 – 240 V 50/60 Hz
Sıcaklık aralığı:	-15°C ile +40°C arası
Bağlantı kablosu:	H07RN-F 3G1,0

Tip	Elektrik fişi	Güç tüketimi (W)	Maks. akım (A)	Güç faktörü	maks. aydınlatılmış alan (cm ²)	Ölçüler (mm)	Koruma kapağı ölçüleri (mm)	Ağırlık (kg)
JARO 1060 M	E & F	10	0,08	>0,5	339,2	194,5x160,7x174,4	98,8x77,8x4	0,89
JARO 3060 M	E & F	20	0,13	>0,7	462,9	220x143,7x210,4	133,6x100,6x4	0,99
JARO 3063 M	G	20	0,13	>0,7				
JARO 4060 M	E & F	30	0,14	>0,9	632,2	253,5x174x249,4	173,4x133,4x4	1,39
JARO 4062 M	J	30	0,14	>0,9				
JARO 4063 M	G	30	0,14	>0,9				
JARO 7060 M	E & F	50	0,24	>0,9	734,8	263x184x279,4	202x154x4	1,96
JARO 7062 M	J	50	0,24	>0,9				
JARO 7063 M	G	50	0,24	>0,9				
JARO 11060 M	E & F	80	0,4	>0,9	1188	330x218x360	261,2x19602x4	3,15
JARO 11062 M CH	J	80	0,4	>0,9				
JARO 14060 M	E & F	100	0,49	>0,9	1203,4	327x231x368	271,2x206,2x4	3,3
JARO 14062 M / JARO 14062 M 4K	J	100	0,49	>0,9				
JARO 20060 M	E & F	150	0,79	>0,9	1587	364x261x436	340x240x4	4,25
JARO 20062 M / JARO 20062 M 4K	J	150	0,79	>0,9				
JARO 27060 M	E & F	200	0,98	>0,9	1826,7	392x291x466	375x270x4	4,75
JARO 27062 M CH / JARO 27062 M 4K	J	200	0,98	>0,9				
JARO 3060 T	E & F	20	0,13	>0,7	204	1936x56,5x1000	133,6x100,6x4	3,2
JARO 6060 T	E & F	2x20	0,20	>0,9	2x204	1950x56,5x1000	133,6x100,6x4	4,0
JARO 7060 T	E & F	50	0,24	>0,9	415,8	1989x65,5x1000	202x154x4	4,0
JARO 7063 T	G	50	0,24	>0,9				

Bu ürün iç ve dış mekandaki aydınlatma amaçları için uygundur.

ÇALIŞTIRMA

Çalışan spot ışığı:

Spot ışığı katlanmış konumdadır ve çalışır. Çalıştırmak için ayar braketini aşağı katlayın. Projektörü kuru ve düz bir yüzeye yerleştirin. Ayar braketini, yan taraftaki ayar vidaları kullanılarak yeniden ayarlanabilir veya sabitlenebilir. Güvenli bir duruş sağlamak için çerçeveyi daima tamamen katlayın. Yan taraftaki hızlı serbest bırakmayı kullanarak ışık ayarını yapabilirsiniz. Burada spot ışığını tamamen sabitleyebilir veya mekanizmayı, hızlı serbest bırakmayı açmadan spot ışığını yeniden ayarlayabileceğiniz şekilde ayarlayabilirsiniz.

50W'dan yukarı spot lambaların arkasında parlaklığı düzenlemek için ek bir anahtar bulunur.

Bu, parlaklığı 3 adımda düzenleyebilir.

1x Basın → 100%

2x Basın → 50%

3x Basın → 25%

4x Basın → Off → Düğmeyi 3 saniyeden daha uzun süre basılı tutarsanız, anahtarlama seviyesinden bağımsız olarak spot ışığı söner.

Tripod spot ışığı:

Ekteki montaj malzemesini kullanarak spot ışığı tripoda vidalayın.

Çift ayaklı projektörle birlikte ek bir çapraz çubuk verilir. Montaj için aşağıdaki adımları izleyin.

Önce iki projektörü çapraz çubuğa monte edin. Ardından çapraz çubuğu güç dağıtıcısı ile birlikte sehpa vidalayın.

Boru sıkıştırma somunlarının yardımıyla artık projektörü istediğiniz yüksekliğe ayarlayabilirsiniz.

Standın sağlam olduğundan emin olun.

STANDIN MONTAJI

Projektör, braketdeki delikler kullanılarak bir Brennenstuhl tripoduna monte edilebilir.

(Montaj malzemesi teslimat kapsamına dahil değildir)

TESLİMAT KAPSAMI

Çalışan spot ışığı: Bağlantı kablosu dahil katlanır çerçeve içinde spot ışığı

Tripod spot ışığı: Tripod, spot ışığı, bağlantı kablosu ve montaj malzemesi dahil

Çift tripod spot ışığı: Tripod, 2x spot, bağlantı kablosu, çapraz çubuk ve montaj malzemesi dahil

CE AB UYGUNLUK BEYANI

Uyarlık açıklaması üreticide belgelenmiştir.

BERTARAF

Elektrikli cihazları çevre dostu olarak imha edin!

Elektrikli cihazları evsel atık ile birlikte atmayın!

Atık Elektrikli ve Elektronik Cihazlar hakkındaki 2012/19/AB sayılı Avrupa Yönetmeliği uyarınca kullanılmış elektrikli cihazlar toplanmalı ve çevreye uygun geri dönüşüme tabi tutulmalıdır.

Kullanılmış olan cihazın imhasıyla ilgili olası çözümler için belediye ya da şehir yönetimine başvurabilirsiniz.

Daha fazla bilgi için Servis/SORULAR bölümünü incelemenizi tavsiye ederiz.

FI Käyttöohje LED-työvalo

Huomio: Lue nämä käyttöohjeet huolellisesti ennen tuotteen käyttöä. Käytä aina uusinta versiota. Löydät sen verkkosivuiltamme.

TURVALLISUUSOHJEET

Noudata tuotteen mukana toimitettuja yleisiä turvallisuusohjeita,
Nämä löytyvät myös osoitteesta service.brennenstuhl.com.

TEKNISET TIEDOT

Suojausluokka:	I
Kotelointiluokka/iskunkestävyys:	IP65, IK08
Nimellisjännite:	220 – 240 V 50/60 Hz
Lämpötila-alue:	-15°C - +40°C
Liitäntäkaapeli:	H07RN-F 3G1,0

Tyyppi	Verkkopistoke	Tehonkulutus (W)	Enimmäisvirta (A)	Tehokerroin	Heijastava enimmäispinta (cm ²)	Koko (mm)	Suojuksen koko (mm)	Paino (kg)
JARO 1060 M	E & F	10	0,08	>0,5	339,2	194,5x160,7x174,4	98,8x77,8x4	0,89
JARO 3060 M	E & F	20	0,13	>0,7	462,9	220x143,7x210,4	133,6x100,6x4	0,99
JARO 3063 M	G	20	0,13	>0,7				
JARO 4060 M	E & F	30	0,14	>0,9	632,2	253,5x174x249,4	173,4x133,4x4	1,39
JARO 4062 M	J	30	0,14	>0,9				
JARO 4063 M	G	30	0,14	>0,9				
JARO 7060 M	E & F	50	0,24	>0,9	734,8	263x184x279,4	202x154x4	1,96
JARO 7062 M	J	50	0,24	>0,9				
JARO 7063 M	G	50	0,24	>0,9				
JARO 11060 M	E & F	80	0,4	>0,9	1188	330x218x360	261,2x19602x4	3,15
JARO 11062 M CH	J	80	0,4	>0,9				
JARO 14060 M	E & F	100	0,49	>0,9	1203,4	327x231x368	271,2x206,2x4	3,3
JARO 14062 M / JARO 14062 M 4K	J	100	0,49	>0,9				
JARO 20060 M	E & F	150	0,79	>0,9	1587	364x261x436	340x240x4	4,25
JARO 20062 M JARO 20062 M 4K	J	150	0,79	>0,9				
JARO 27060 M	E & F	200	0,98	>0,9	1826,7	392x291x466	375x270x4	4,75
JARO 27062 M CH/ JARO 27062 M 4K	J	200	0,98	>0,9				
JARO 3060 T	E & F	20	0,13	>0,7	204	1936x56,5x1000	133,6x100,6x4	3,2
JARO 6060 T	E & F	2x20	0,20	>0,9	2x204	1950x56,5x1000	133,6x100,6x4	4,0
JARO 7060 T	E & F	50	0,24	>0,9	415,8	1989x65,5x1000	202x154x4	4,0
JARO 7063 T	G	50	0,24	>0,9				

Tämä tuote soveltuu valaisutarkoituksiin sisä- ja ulkotiloissa.

KÄYTTÖÖNOTTO

Työpaikan valokeilassa:

Valonheitin on kokoonlaitettuna ex toimii. Ota se käyttöön taittamalla säätöpidike alas. Aseta valonheitin kuivalle, tasaiselle alustalle. Säätökannatin voidaan säätää uudelleen tai kiinnittää sivussa olevien säätöruuvien avulla. Taita kehys aina kokonaan ulos, jotta varmistat turvallisen jalustan. Voit säätää valon asetusta sivussa olevan pikakiinnikkeen avulla. Tässä voit joko kiinnittää valonheittimen kokonaan tai säätää mekanismia niin, että voit säätää valonheittimen uudelleen avaamatta pikalukitusta.

Valonlähteissä 50 W:sta ylöspäin on takana lisäkytkin, jolla valovoimaa voidaan säätää.

Tällä voidaan säätää kirkkautta 3 portaittain.

1x Paina → 100%

2x Paina → 50%

3x Paina → 25%

4x Paina → Off → Jos kytkintä pidetään painettuna yli 3 sekuntia, valonheitin sammuu kytkentätasosta riippumatta.

Kolmijalkainen valonheitin:

Ruuvaa valonheitin jalustaan käyttäen mukana toimitettua kiinnitysmateriaalia. Kaksoistelineen valonheittimen mukana toimitetaan ylimääräinen poikkitanko. Menettele asennuksessa seuraavasti. Asenna ensin molemmat valonheittimet poikkipalkkiin. Ruuvaa sitten poikkipalkki yhdessä virranjakajan kanssa jalustaan. Voit nyt säätää valonheittimen mihin tahansa korkeuteen putken kiinnitysmutterien avulla. Varmista, että jalusta on tukevasti kiinni.

JALUSTAN ASENNUS

Työskentelyvalaisin voidaan asentaa Brennenstuhlin kolmijalkaan kiinnityskannattimessa olevien reikien avulla. (Kiinnitysmateriaali ei sisälly toimitukseen)

TOIMITUKSEN LAAJUUS**Työpaikan valokeilassa:**

Valonheitin kokoontaitettavassa kehyksessä, sis. liitäntäkaapeli

Kolmijalkainen valonheitin:

Kolmijalka, valonheitin, sis. liitäntäkaapelin ja kiinnitysmateriaalin

Kaksinkertainen kolmijalkainen valonheitin:

Kolmijalka, 2x valonheittimet sis. liitäntäkaapelin, poikkitangon ja kiinnitysmateriaalin

CE EU-VAATIMUSTENMUKAISUUSVAKUUTUS

EU-vaatimustenmukaisuusvakuutus on saatavissa valmistajalta.

HÄVITTÄMINEN

 **Hävitä sähkölaitteet ympäristöystävällisesti!**
Sähkölaitteita ei saa hävittää kotitalousjätteen mukana!
Vanhoja sähkö- ja elektroniikkalaitteita koskevan eurooppalaisen direktiivin 2012/19/EU mukaan käytetyt sähkölaitteet on kerättävä erikseen ja toimitettava kierrätyspisteeseen ympäristöä kunnioittaen. Tietoja vanhan laitteen hävittämismahdollisuuksista saat kunnan- tai kaupunginviranomaisilta.

Lisätietoa saat kohdasta Service/FAQ` s.

GR Οδηγίες χρήσης Προβολέας εργασίας LED

Προσοχή: Πριν χρησιμοποιήσετε το προϊόν, διαβάστε προσεκτικά τις παρούσες οδηγίες χρήσης. Χρησιμοποιείτε πάντα την τελευταία έκδοση. Μπορείτε να τη βρείτε στην ιστοσελίδα μας.

ΥΠΟΔΕΙΞΕΙΣ ΑΣΦΑΛΕΙΑΣ

Λάβετε υπόψη σας τις γενικές οδηγίες ασφαλείας που συνοδεύουν το προϊόν, αυτές μπορούν επίσης να βρεθούν στη διεύθυνση service.brennenstuhl.com.

ΤΕΧΝΙΚΑ ΧΑΡΑΚΤΗΡΙΣΤΙΚΑ

Κατηγορία προστασίας:	I
Είδος προστασίας/αντοχή σε κτυπήματα:	IP65, IK08
Ονομαστική τάση:	220 – 240 V 50/60 Hz
Εύρος θερμοκρασίας:	-15°C έως +40°C
Καλώδιο σύνδεσης:	H07RN-F 3G1,0

Τύπος	Φις	Κατανάλωση ισχύος (W)	Μέγ. ρεύμα (A)	Συντελεστής ισχύος	Μεγ. επιφάνεια φωτισμού (cm ²)	Διαστάσεις (mm)	Διαστάσεις προστατευτικού καλύμματος (mm)	Βάρος (kg)
JARO 1060 M	E & F	10	0,08	>0,5	339,2	194,5x160,7x174,4	98,8x77,8x4	0,89
JARO 3060 M	E & F	20	0,13	>0,7	462,9	220x143,7x210,4	133,6x100,6x4	0,99
JARO 3063 M	G	20	0,13	>0,7				
JARO 4060 M	E & F	30	0,14	>0,9	632,2	253,5x174x249,4	173,4x133,4x4	1,39
JARO 4062 M	J	30	0,14	>0,9				
JARO 4063 M	G	30	0,14	>0,9				
JARO 7060 M	E & F	50	0,24	>0,9	734,8	263x184x279,4	202x154x4	1,96
JARO 7062 M	J	50	0,24	>0,9				
JARO 7063 M	G	50	0,24	>0,9				
JARO 11060 M	E & F	80	0,4	>0,9	1188	330x218x360	261,2x19602x4	3,15
JARO 11062 M CH	J	80	0,4	>0,9				
JARO 14060 M	E & F	100	0,49	>0,9	1203,4	327x231x368	271,2x206,2x4	3,3
JARO 14062 M / JARO 14062 M 4K	J	100	0,49	>0,9				
JARO 20060 M	E & F	150	0,79	>0,9	1587	364x261x436	340x240x4	4,25
JARO 20062 M / JARO 20062 M 4K	J	150	0,79	>0,9				
JARO 27060 M	E & F	200	0,98	>0,9	1826,7	392x291x466	375x270x4	4,75
JARO 27062 M CH / JARO 27062 M 4K	J	200	0,98	>0,9				
JARO 3060 T	E & F	20	0,13	>0,7	204	1936x56,5x1000	133,6x100,6x4	3,2
JARO 6060 T	E & F	2x20	0,20	>0,9	2x204	1950x56,5x1000	133,6x100,6x4	4,0
JARO 7060 T	E & F	50	0,24	>0,9	415,8	1989x65,5x1000	202x154x4	4,0
JARO 7063 T	G	50	0,24	>0,9				

Το προϊόν αυτό είναι κατάλληλο για φωτισμό σε εσωτερικούς κι εξωτερικούς χώρους.

ΒΑΡΟΣ

Προβολέας εργασίας:

Ο προβολέας είναι σε διπλωμένη θέση ex λειτουργεί. Για να τον θέσετε σε λειτουργία, αναδιπλώστε το βραχίονα ρύθμισης. Τοποθετήστε τον προβολέα σε μια στεγνή, επίπεδη επιφάνεια. Ο βραχίονας ρύθμισης μπορεί να αναπροσαρμοστεί ή να στερεωθεί χρησιμοποιώντας τις βίδες ρύθμισης στο πλάι. Αναδιπλώνετε πάντα το πλαίσιο εντελώς για να εξασφαλίσετε μια ασφαλή βάση. Μπορείτε να ρυθμίσετε τη ρύθμιση του φωτός χρησιμοποιώντας την ταχεία απελευθέρωση στο πλάι. Εδώ μπορείτε είτε να σταθεροποιήσετε τον προβολέα πλήρως είτε να ρυθμίσετε τον μηχανισμό έτσι ώστε να μπορείτε να ρυθμίσετε εκ νέου τον προβολέα χωρίς να ανοίξετε την ταχεία απελευθέρωση.

Οι προβολείς από 50W και πάνω διαθέτουν έναν πρόσθετο διακόπτη στο πίσω μέρος για τη ρύθμιση της φωτεινότητας. Αυτός μπορεί να ρυθμίσει τη φωτεινότητα σε 3 στάδια.

1x Πιέστε → 100%

2x Πιέστε → 50%

3x Πιέστε → 25%

4x Πιέστε → Off → Αν κρατήσετε τον διακόπτη πατημένο για περισσότερο από 3 δευτερόλεπτα, ο προβολέας σβήνει ανεξάρτητα από το επίπεδο ενεργοποίησης.

Προβολέας τρίποδα:

Βιδώστε τον προβολέα στη βάση χρησιμοποιώντας το υλικό στερέωσης που περιλαμβάνεται.

Με τον προβολέα διπλής βάσης παρέχεται μια πρόσθετη εγκάρσια ράβδος. Για την τοποθέτηση προχωρήστε ως εξής. Τοποθετήστε πρώτα τους δύο προβολείς στην τραβέρσα. Στη συνέχεια, βιδώστε τη διαδοκίδα μαζί με τον διανομέα ρεύματος πάνω στη βάση.

Με τη βοήθεια των παξιμαδιών σύσφιξης του σωλήνα, μπορείτε τώρα να ρυθμίσετε τον προβολέα σε οποιοδήποτε ύψος. Βεβαιωθείτε ότι η βάση στήριξης είναι ασφαλής.

ΣΤΑΘΜΕΥΣΗ ΣΤΑΘΜΕΥΣΗΣ

Ο προβολέας εργασίας μπορεί να τοποθετηθεί σε τρίποδο της Brennenstuhl χρησιμοποιώντας τις οπές του βραχίονα στήριξης. (Το υλικό τοποθέτησης δεν περιλαμβάνεται στο αντικείμενο της παράδοσης)

ΠΕΔΙΟ ΕΦΑΡΜΟΓΗΣ ΤΗΣ ΠΑΡΑΔΟΣΗΣ

Προβολέας εργασίας: Προβολέας σε πτυσσόμενο πλαίσιο με καλώδιο σύνδεσης

Προβολέας τρίποδα: Τρίποδο, προβολέας με καλώδιο σύνδεσης και υλικό τοποθέτησης

Διπλό τρίποδο προβολέα: Τρίποδο, 2x προβολείς, συμπεριλαμβανομένου καλωδίου σύνδεσης, εγκάρσιας ράβδου και υλικού τοποθέτησης

CE ΔΗΛΩΣΗ ΣΥΜΜΟΡΦΩΣΗΣ ΕΕ

Η δήλωση συμμόρφωσης βρίσκεται κατατεθειμένη στον κατασκευαστή.

ΔΙΑΘΕΣΗ

Να απορρίπτετε τις ηλεκτρικές συσκευές πάντα με περιβαλλοντικά υπεύθυνο τρόπο!

Οι ηλεκτρονικές συσκευές δεν αποτελούν οικιακά απορρίμματα!

Σύμφωνα με την Ευρωπαϊκή Οδηγία 2012/19/ΕΕ περί ηλεκτρικών και ηλεκτρονικών παλαιών συσκευών, οι μεταχειρισμένες ηλεκτρικές συσκευές θα πρέπει να συλλέγονται ξεχωριστά και να οδηγούνται σε φιλική προς το περιβάλλον ανακύκλωση.

Μπορείτε να ενημερωθείτε από το δήμο ή την κοινότητά σας όσον αφορά τις δυνατότητες απόρριψης των άχρηστων συσκευών.

Για περισσότερες πληροφορίες, σας συνιστούμε την ενότητα Service/FAQ's.

PT Manual de instruções Projector LED de trabalho

Atenção: Antes de utilizar o produto, leia atentamente estas instruções de utilização. Utilize sempre a versão mais recente. Pode encontrá-la no nosso sítio Web.

INSTRUÇÕES DE SEGURANÇA

Respeite as instruções gerais de segurança fornecidas com o produto, estas também podem ser encontradas em service.brennenstuhl.com.

DADOS TÉCNICOS

Classe de proteção:	I
Tipo de proteção/resistência a impactos:	IP65, IK08
Tensão nominal:	220 – 240 V 50/60 Hz
Gama de temperaturas:	-15°C a +40°C
Cabo de ligação:	H07RN-F 3G1,0

Modelo	Ficha elétrica	Consumo de energia (W)	Corrente máx. (A)	Fator de potência	Área máxima projetada (cm ²)	Dimensões (mm)	Cobertura de proteção das dimensões (mm)	Peso (kg)
JARO 1060 M	E & F	10	0,08	>0,5	339,2	194,5x160,7x174,4	98,8x77,8x4	0,89
JARO 3060 M	E & F	20	0,13	>0,7	462,9	220x143,7x210,4	133,6x100,6x4	0,99
JARO 3063 M	G	20	0,13	>0,7				
JARO 4060 M	E & F	30	0,14	>0,9	632,2	253,5x174x249,4	173,4x133,4x4	1,39
JARO 4062 M	J	30	0,14	>0,9				
JARO 4063 M	G	30	0,14	>0,9				
JARO 7060 M	E & F	50	0,24	>0,9	734,8	263x184x279,4	202x154x4	1,96
JARO 7062 M	J	50	0,24	>0,9				
JARO 7063 M	G	50	0,24	>0,9				
JARO 11060 M	E & F	80	0,4	>0,9	1188	330x218x360	261,2x19602x4	3,15
JARO 11062 M CH	J	80	0,4	>0,9				
JARO 14060 M	E & F	100	0,49	>0,9	1203,4	327x231x368	271,2x206,2x4	3,3
JARO 14062 M / JARO 14062 M 4K	J	100	0,49	>0,9				
JARO 20060 M	E & F	150	0,79	>0,9	1587	364x261x436	340x240x4	4,25
JARO 20062 M / JARO 20062 M 4K	J	150	0,79	>0,9				
JARO 27060 M	E & F	200	0,98	>0,9	1826,7	392x291x466	375x270x4	4,75
JARO 27062 M CH / JARO 27062 M 4K	J	200	0,98	>0,9				
JARO 3060 T	E & F	20	0,13	>0,7	204	1936x56,5x1000	133,6x100,6x4	3,2
JARO 6060 T	E & F	2x20	0,20	>0,9	2x204	1950x56,5x1000	133,6x100,6x4	4,0
JARO 7060 T	E & F	50	0,24	>0,9	415,8	1989x65,5x1000	202x154x4	4,0
JARO 7063 T	G	50	0,24	>0,9				

Este produto é indicado para a iluminação de espaços interiores e exteriores.

COLOCAÇÃO EM FUNCIONAMENTO

Projector em funcionamento:

O projector está na posição dobrada ex funciona. Para o colocar em funcionamento, dobre o suporte de regulação para baixo. Colocar o projector sobre uma superfície seca e plana. O suporte de regulação pode ser reajustado ou fixado com os parafusos de regulação laterais. Para garantir um suporte seguro, dobrar sempre completamente a estrutura. A regulação da luz pode ser ajustada através do fecho rápido lateral. Aqui pode fixar completamente o projector ou ajustar o mecanismo de modo a poder reajustar o projector sem abrir o fecho rápido.

Os projectores a partir de 50W têm um interruptor adicional na parte de trás para regular a luminosidade.

Este pode regular a luminosidade em 3 passos.

1x Prima → 100%

2x Prima → 50%

3x Prima → 25%

4x Prima → Off → Se mantiver o interruptor premido durante mais de 3 segundos, o projector apaga-se independentemente do nível de comutação.

Projector de tripé:

Aparafusar o projector no tripé utilizando o material de montagem fornecido.

O projector de pé duplo é fornecido com uma barra transversal adicional. Proceder da seguinte forma para a montagem. Montar primeiro os dois projectores na barra transversal. Em seguida, aparafusar a barra transversal com o distribuidor de potência no suporte.

Com a ajuda das porcas de fixação do tubo, pode agora ajustar o projector a qualquer altura.

Certifique-se de que o suporte está seguro.

MONTAGEM EM SUPORTE

O projector de trabalho pode ser montado num tripé Brennenstuhl utilizando os orifícios no suporte de montagem. (Material de montagem não incluído no âmbito da entrega)

ÂMBITO DA ENTREGA

Projector em funcionamento: Projector em estrutura rebatível com cabo de ligação

Projector de tripé: Tripé, projector incl. cabo de ligação e material de montagem

Projector com tripé duplo: Tripé, 2 projectores com cabo de ligação, barra transversal e material de montagem

CE DECLARAÇÃO DE CONFORMIDADE DA UE

A declaração da UE de conformidade foi entregue ao fabricante.

ELIMINAÇÃO

Eliminar os aparelhos elétricos de forma ecológica!

Os aparelhos elétricos não fazem parte do lixo doméstico!

De acordo com a Diretiva Europeia 2012/19/UE relativa aos resíduos de equipamentos elétricos e eletrónicos, os aparelhos elétricos usados devem ser recolhidos separadamente e reciclados de forma a proteger o meio-ambiente.

Para mais informação sobre as possibilidades de eliminação de aparelhos elétricos usados, consulte as autoridades locais ou a administração municipal.

Para mais informações, recomendamos a secção Serviço/FAQ's.

EE Kasutusjuhend LED töötav kohtvalgusti

Tähelepanu: Leia atentamente estas instruções de utilização antes de utilizar o produto. Utilize sempre a versão mais recente. Pode encontrá-la no nosso sítio Web.

OHUTUSNÕUDED

Palun järgige tootele lisatud üldisi ohutusjuhiseid, need on leitavad ka service.brennenstuhl.com.

TEHNILISED ANDMED

Kaitseklass: I
 Kaitse liik / löögikindlus: IP65, IK08
 Nimipinge: 220 – 240 V 50/60 Hz
 Temperatuurivahemik: -15°C kuni +40°C
 Ühendusjuhe: H07RN-F 3G1,0

Tüüp	Toitepistik	Consumo de energia (W)	Vool max. (A)	Võimsus-tegur	Max projitseeritav pind (cm ²)	Mõõtmed (mm)	Kaitsekatte mõõtmed (mm)	Kaal (kg)
JARO 1060 M	E & F	10	0,08	>0,5	339,2	194,5x160,7x174,4	98,8x77,8x4	0,89
JARO 3060 M	E & F	20	0,13	>0,7	462,9	220x143,7x210,4	133,6x100,6x4	0,99
JARO 3063 M	G	20	0,13	>0,7				
JARO 4060 M	E & F	30	0,14	>0,9	632,2	253,5x174x249,4	173,4x133,4x4	1,39
JARO 4062 M	J	30	0,14	>0,9				
JARO 4063 M	G	30	0,14	>0,9				
JARO 7060 M	E & F	50	0,24	>0,9	734,8	263x184x279,4	202x154x4	1,96
JARO 7062 M	J	50	0,24	>0,9				
JARO 7063 M	G	50	0,24	>0,9				
JARO 11060 M	E & F	80	0,4	>0,9	1188	330x218x360	261,2x19602x4	3,15
JARO 11062 M CH	J	80	0,4	>0,9				
JARO 14060 M	E & F	100	0,49	>0,9	1203,4	327x231x368	271,2x206,2x4	3,3
JARO 14062 M / JARO 14062 M 4K	J	100	0,49	>0,9				
JARO 20060 M	E & F	150	0,79	>0,9	1587	364x261x436	340x240x4	4,25
JARO 20062 M / JARO 20062 M 4K	J	150	0,79	>0,9				
JARO 27060 M	E & F	200	0,98	>0,9	1826,7	392x291x466	375x270x4	4,75
JARO 27062 M CH / JARO 27062 M 4K	J	200	0,98	>0,9				
JARO 3060 T	E & F	20	0,13	>0,7	204	1936x56,5x1000	133,6x100,6x4	3,2
JARO 6060 T	E & F	2x20	0,20	>0,9	2x204	1950x56,5x1000	133,6x100,6x4	4,0
JARO 7060 T	E & F	50	0,24	>0,9	415,8	1989x65,5x1000	202x154x4	4,0
JARO 7063 T	G	50	0,24	>0,9				

See toode on mõeldud kasutamiseks valgustamise otstarbel sise- ja välistingimustes.

KASUTUSELEVÕTMINE

Töötajate tähelepanu keskpunktis:

Valgus on kokkuklapitud asendis ex töötab. Tööle võtmiseks klappige reguleerimisklamber alla. Asetage prožektor kuivale, tasasele pinnale. Reguleerimiskonksu saab reguleerida või kinnitada küljel olevate reguleerimiskruvide abil. Kindla seisundi tagamiseks klappige raam alati täielikult välja. Valgustuse seadistust saate reguleerida küljel asuva kiirkinnituse abil. Siin saate kohtvalgustit kas täielikult fikseerida või reguleerida mehhanismi nii, et saate kohtvalgustit uuesti reguleerida ilma kiirkinnitust avamata.

Alates 50 W võimsusega kohtvalgustitel on tagaküljel täiendav lüliti valgustugevuse reguleerimiseks.

Sellelega saab heledust reguleerida 3 astmes.

1x vajutage → 100%

2x vajutage → 50%

3x vajutage → 25%

4x vajutage → Off → Kui hoiate lüliti kauem kui 3 sekundit vajutatuna, kustub kohtvalgusti sõltumata lülitusastmest.

Kolmjalgne esilatern:

Kruvige kohtvalgusti statiivi külge, kasutades kaasasolevat kinnitusmaterjali.
Topeltstatiiviga prožektoriga on kaasas täiendav risttala. Paigaldamiseks toimige järgmiselt.
Paigaldage kõigepealt kaks prožektorit ristvarraste külge.
Seejärel kruvige ristvarras koos toitejaoturiga statiivi külge.
Torukinnitusmutrite abil saate nüüd kohtvalgustit reguleerida suvalisele kõrgusele.
Veenduge, et statiiiv oleks kindlalt kinnitatud.

STANDIMONTEERIMINE

Töövalgustit saab paigaldada Brennenstuhli statiiivile, kasutades selleks kinnitusklambris olevaid auke.
(Kinnitusmaterjal ei kuulu tarnekomplekti)

TARNE ULATUS

Töötajate tähelepanu keskpunktis: Valgusti kokkupandavas raamis koos ühenduskaabliga
Kolmjalgne esilatern: Statiiv, kohtvalgusti koos ühenduskaabli ja paigaldusmaterjaliga
Doppel-Stativstrahler: Statiiv, 2x prožektorid koos ühenduskaabli, ristvarraste ja paigaldusmaterjaliga

 **EL-I VASTAVUSAVALDUS**

EL-vastavusavaldus on saadaval tootjalt.

KÕRVALDAMINE

Kõrvaldage elektriseadmete jäätmed keskkonnanõudeid järgides!

Ärge visake elektriseadmeid olmejäätmete hulka!

Vastavalt Euroopa direktiivile 2012/19/EÜ elektri- ja elektroonikajäätmete kohta tuleb kasutatud elektriseadmed eraldi kokku koguda ja suunata keskkonnasõbralikule utiliseerimisele.

Kasutuselt kõrvaldatud seadme utiliseerimise võimaluste kohta saate teavet oma valla- või linnavalitsusest.

Para mais informações, recomendamos a secção Serviço/FAQ's.

SK Návod na používanie Pracovný reflektor LED

Upozornenie: Pred použitím výrobku si pozorne prečítajte tento návod na použitie. Vždy používajte najnovšiu verziu. Nájdete ju na našej webovej stránke.

BEZPEČNOSTNÉ POKYNY

Dodržiavajte všeobecné bezpečnostné pokyny priložené k výrobku, tieto nájdete aj na service.brennenstuhl.com.

TECHNICKÉ ÚDAJE

Trieda ochrany:	I
Trieda ochrany/odolnosť proti nárazu:	IP65, IK08
Menovité napätie:	220 - 240 V 50/60 Hz
Teplotný rozsah:	-15 °C až +40 °C
Pripojovací kábel:	H07RN-F 3G1.0

Typ	Sieťová zástrčka	Spotreba energie (W)	Prúd max. (A)	Faktor výkonu	max. projektovaná plocha (cm ²)	Rozmery (mm)	Rozmery ochranného krytu (mm)	Hmotnosť (kg)
JARO 1060 M	E & F	10	0,08	>0,5	339,2	194,5x160,7x174,4	98,8x77,8x4	0,89
JARO 3060 M	E & F	20	0,13	>0,7	462,9	220x143,7x210,4	133,6x100,6x4	0,99
JARO 3063 M	G	20	0,13	>0,7				
JARO 4060 M	E & F	30	0,14	>0,9	632,2	253,5x174x249,4	173,4x133,4x4	1,39
JARO 4062 M	J	30	0,14	>0,9				
JARO 4063 M	G	30	0,14	>0,9				
JARO 7060 M	E & F	50	0,24	>0,9	734,8	263x184x279,4	202x154x4	1,96
JARO 7062 M	J	50	0,24	>0,9				
JARO 7063 M	G	50	0,24	>0,9				
JARO 11060 M	E & F	80	0,4	>0,9	1188	330x218x360	261,2x19602x4	3,15
JARO 11062 M CH	J	80	0,4	>0,9				
JARO 14060 M	E & F	100	0,49	>0,9	1203,4	327x231x368	271,2x206,2x4	3,3
JARO 14062 M / JARO 14062 M 4K	J	100	0,49	>0,9				
JARO 20060 M	E & F	150	0,79	>0,9	1587	364x261x436	340x240x4	4,25
JARO 20062 M / JARO 20062 M 4K	J	150	0,79	>0,9				
JARO 27060 M	E & F	200	0,98	>0,9	1826,7	392x291x466	375x270x4	4,75
JARO 27062 M CH / JARO 27062 M 4K	J	200	0,98	>0,9				
JARO 3060 T	E & F	20	0,13	>0,7	204	1936x56,5x1000	133,6x100,6x4	3,2
JARO 6060 T	E & F	2x20	0,20	>0,9	2x204	1950x56,5x1000	133,6x100,6x4	4,0
JARO 7060 T	E & F	50	0,24	>0,9	415,8	1989x65,5x1000	202x154x4	4,0
JARO 7063 T	G	50	0,24	>0,9				

Tento výrobok je vhodný na osvetlenie v interiéri aj exteriéri.

COMMISSIONING

Pracovný reflektor:

V továrni je reflektor v zloženej polohe. Ak ho chcete uviesť do prevádzky, sklopte nastavovací držiak. Umiestnite reflektor na suchý, rovný povrch. Nastavovaciu konzolu možno opätovne nastaviť alebo zafixovať pomocou nastavovacích skrutiek na boku. Rám vždy úplne rozložte, aby ste zaistili bezpečný stojan. Nastavenie svetla môžete upraviť pomocou rýchlopúinača na bočnej strane. Tu môžete reflektor buď úplne zafixovať, alebo nastaviť mechanizmus tak, aby ste mohli reflektor opätovne nastaviť bez otvorenia rýchlopúinača.

Reflektory s výkonom od 50 W majú na zadnej strane ďalší spínač na reguláciu svetivosti.

Ten môže regulovať jas v 3 stupňoch.

1x stlačte → 100%

2x stlačte → 50%

3x stlačte → 25%

4x stlačte → Off → Ak podržíte spínač stlačený dlhšie ako 3 sekundy, reflektor zhasne bez ohľadu na úroveň prepnutia.

Pozornosť venovaná statívu:

Pomocou priloženého montážneho materiálu naskrutkujte reflektor na statív.

K reflektoru s dvojitým stojanom sa dodáva prídavná priečka. Pri montáži postupujte takto. Najprv namontujte oba reflektory na priečnik. Potom priskrutkujte priečnik spolu s rozvádzačom napájania na stojan.

Pomocou upínacích matíc rúrky teraz môžete reflektor nastaviť do ľubovoľnej výšky.

Uistite sa, že je stojan bezpečne upevnený.

MONTÁŽ NA STOJAN

Pracovný reflektor je možné namontovať na statív Brennenstuhl pomocou otvorov v montážnej konzole.

(Montážny materiál nie je súčasťou dodávky)

ROZSAH DODÁVKY

Pracovný reflektor: Reflektor v skladacom ráme vrátane pripojovacieho kábla

Pozornosť venovaná statívu: Statív, reflektor vrátane pripojovacieho kábla a montážneho materiálu

Dvojitý statívový reflektor: Statív, 2x reflektor vrátane pripojovacieho kábla, priečky a montážneho materiálu

CE VYHLÁSENIE O ZHODE S NORMAMI EÚ

EU prehlásenie o zhode je uložené u výrobcu.

LIKVIDÁCIA

Odstraňujte elektrické prístroje ekologickým spôsobom!

Elektrické prístroje nepatria do domového odpadu!

Podľa Európskej smernice 2012/19/EÚ o elektrických a elektronických starých prístrojoch so musia opotrebované elektrospotrebiče zhromaždiť zvlášť a odviezť na ekologicky bezchybnú recykláciu.

O možnostiach likvidácie starých prístrojov sa môžete informovať na svojom obecnom alebo mestskom úrade.

Ďalšie informácie nájdete v časti Servis/FAQ`s.

SI Navodila za uporabo Delovni reflektor LED

Pozor: Pred uporabo izdelka natančno preberite ta navodila za uporabo.
Vedno uporabljajte najnovejšo različico. Najdete jo na našem spletnem mestu.

VARNOSTNA NAVODILA

Upoštevajte splošna varnostna navodila, priložena izdelku,
Na voljo so tudi na spletni strani service.brennenstuhl.com.

TEHNIČNI PODATKI

Zaščitni razred:	I
Razred zaščite/odpornost proti udarcem:	IP65, IK08
Nazivna napetost:	220-240 V 50/60 Hz
Temperaturno območje:	-15 °C do +40 °C
Priključni kabel:	H07RN-F 3G1.0

Tip	Omrežni vtič	Poraba energije (W)	Največji tok (A)	Faktor moči	max. proj. Površina (cm ²)	Dimenzije (mm)	Dimenzije zaščitni pokrov (mm)	Teža (kg)
JARO 1060 M	E & F	10	0,08	>0,5	339,2	194,5x160,7x174,4	98,8x77,8x4	0,89
JARO 3060 M	E & F	20	0,13	>0,7	462,9	220x143,7x210,4	133,6x100,6x4	0,99
JARO 3063 M	G	20	0,13	>0,7				
JARO 4060 M	E & F	30	0,14	>0,9	632,2	253,5x174x249,4	173,4x133,4x4	1,39
JARO 4062 M	J	30	0,14	>0,9				
JARO 4063 M	G	30	0,14	>0,9				
JARO 7060 M	E & F	50	0,24	>0,9	734,8	263x184x279,4	202x154x4	1,96
JARO 7062 M	J	50	0,24	>0,9				
JARO 7063 M	G	50	0,24	>0,9				
JARO 11060 M	E & F	80	0,4	>0,9	1188	330x218x360	261,2x19602x4	3,15
JARO 11062 M CH	J	80	0,4	>0,9				
JARO 14060 M	E & F	100	0,49	>0,9	1203,4	327x231x368	271,2x206,2x4	3,3
JARO 14062 M / JARO 14062 M 4K	J	100	0,49	>0,9				
JARO 20060 M	E & F	150	0,79	>0,9	1587	364x261x436	340x240x4	4,25
JARO 20062 M / JARO 20062 M 4K	J	150	0,79	>0,9				
JARO 27060 M	E & F	200	0,98	>0,9	1826,7	392x291x466	375x270x4	4,75
JARO 27062 M CH / JARO 27062 M 4K	J	200	0,98	>0,9				
JARO 3060 T	E & F	20	0,13	>0,7	204	1936x56,5x1000	133,6x100,6x4	3,2
JARO 6060 T	E & F	2x20	0,20	>0,9	2x204	1950x56,5x1000	133,6x100,6x4	4,0
JARO 7060 T	E & F	50	0,24	>0,9	415,8	1989x65,5x1000	202x154x4	4,0
JARO 7063 T	G	50	0,24	>0,9				

Ta izdelek je primeren za notranjo in zunanjo razsvetljavo.

KOMISIONIRANJE

Delovni žaromet:

V tovarni je reflektor v zloženem položaju. Če ga želite zagnati, zložite nastavitveni nosilec. Postavite reflektor na suho in ravno površino. Nastavitveni nosilec lahko ponovno nastavite ali pritrdite z nastavitvenimi vijaki na strani. Da zagotovite varno stojalo, okvir vedno popolnoma zložite. Nastavitev svetlobe lahko prilagodite s hitrim sprožilcem na strani. Tu lahko reflektor popolnoma pritrdite ali pa mehanizem nastavite tako, da lahko reflektor ponovno nastavite brez odpiranja hitrega sprožilca.

Reflektorji od 50 W naprej imajo na zadnji strani dodatno stikalo za uravnavanje svetilnosti.

Svetlost lahko uravnate v treh stopnjah.

1x pritisnite → 100%

2x pritisnite → 50%

3x pritisnite → 25%

4x pritisnite → Izklopljeno → če stikalo držite pritisnjeno dlje kot 3 sekunde, reflektor ugasne ne glede na stopnjo preklopa.

Osvetlitev s stativom:

Vijačite reflektor na stativ s priloženim montažnim materialom.

Dodatna prečka je priložena reflektorju z dvojnimi stojalom.

Pri montaži ravnajte na naslednji način. Najprej namestite oba reflektorja na prečko.

Nato privijačite prečko skupaj z razdelilnikom energije na stojalo.

S pomočjo matic za vpenjanje cevi lahko zdaj reflektor nastavite na poljubno višino.

Prepričajte se, da je stojalo varno.

NAMESTITEV NA STOJALO

Delovni reflektor lahko namestite na stativ Brennenstuhl z luknjami v montažnem nosilcu.

(Material za montažo ni vključen v dobavo)

OBSEG DOSTAVE

Delovni žaromet: Delovni reflektor v zložljivem okvirju s priključnim kablom

Osvetlitev s stativom: Stativ, reflektor, vključno s priključnim kablom in montažnim materialom

Dvojni stativni reflektor: Stativ, 2x reflektor, vključno s priključnim kablom, prečko in montažnim materialom

CE IZJAVA O SKLADNOSTI EU

Izjava EU o skladnosti je shranjena pri proizvajalcu.

ODSTRANJEVANJE

Električne naprave odstranite na okolju prijazen način!

Električni aparati ne sodijo med gospodinjske odpadke!

V skladu z Evropsko direktivo 2012/19/EU o odpadni električni in elektronski opremi je treba izrabljeno električno opremo zbirati ločeno in jo reciklirati na okolju prijazen način.

Za informacije o tem, kako odstraniti star aparat, se obrnite na lokalni svet ali mestno upravo.

Za dodatne informacije priporočamo razdelek Service/FAQ`'s.

Naudojimo instrukcija LED darbinis prožektorius

Dėmesio: prieš naudodami gaminį atidžiai perskaitykite šią naudojimo instrukciją. Visada naudokite naujausią versiją. Ją galite rasti mūsų svetainėje.

SAUGOS INSTRUKCIJOS

Laikykitės prie gaminio pridėtų bendrųjų saugos instrukcijų,
Jas taip pat galima rasti adresu service.brennenstuhl.com.

TECHNINIAI DUOMENYS

Apsaugos klasė: I
Apsaugos klasė / atsparumas smūgiams: IP65, IK08
Vardinė įtampa: 220-240 V 50/60 Hz
Temperatūros diapazonas: Nuo -15 °C iki +40 °C
Prijungimo kabelis: H07RN-F 3G1.0

Tipas	Maitinimo tinklo kištukas	Energijos suvartojimas (W)	Maksimali srovė (A)	Galios koeficientas	max. proj. Plotas (cm ²)	Matmenys (mm)	Matmenys apsauginis dangtelis (mm)	Svoris (kg)
JARO 1060 M	E & F	10	0,08	>0,5	339,2	194,5x160,7x174,4	98,8x77,8x4	0,89
JARO 3060 M	E & F	20	0,13	>0,7	462,9	220x143,7x210,4	133,6x100,6x4	0,99
JARO 3063 M	G	20	0,13	>0,7				
JARO 4060 M	E & F	30	0,14	>0,9	632,2	253,5x174x249,4	173,4x133,4x4	1,39
JARO 4062 M	J	30	0,14	>0,9				
JARO 4063 M	G	30	0,14	>0,9				
JARO 7060 M	E & F	50	0,24	>0,9	734,8	263x184x279,4	202x154x4	1,96
JARO 7062 M	J	50	0,24	>0,9				
JARO 7063 M	G	50	0,24	>0,9				
JARO 11060 M	E & F	80	0,4	>0,9	1188	330x218x360	261,2x19602x4	3,15
JARO 11062 M CH	J	80	0,4	>0,9				
JARO 14060 M	E & F	100	0,49	>0,9	1203,4	327x231x368	271,2x206,2x4	3,3
JARO 14062 M / JARO 14062 M 4K	J	100	0,49	>0,9				
JARO 20060 M	E & F	150	0,79	>0,9	1587	364x261x436	340x240x4	4,25
JARO 20062 M / JARO 20062 M 4K	J	150	0,79	>0,9				
JARO 27060 M	E & F	200	0,98	>0,9	1826,7	392x291x466	375x270x4	4,75
JARO 27062 M CH / JARO 27062 M 4K	J	200	0,98	>0,9				
JARO 3060 T	E & F	20	0,13	>0,7	204	1936x56,5x1000	133,6x100,6x4	3,2
JARO 6060 T	E & F	2x20	0,20	>0,9	2x204	1950x56,5x1000	133,6x100,6x4	4,0
JARO 7060 T	E & F	50	0,24	>0,9	415,8	1989x65,5x1000	202x154x4	4,0
JARO 7063 T	G	50	0,24	>0,9				

Šis gaminytinka vidaus ir lauko apšvietimui.

KOMISIJA

Darbo dėmesio centre:

Veikiantis prožektorius gamykloje yra sulankstytoje padėtyje. Norėdami jį paleisti, atlenkite reguliavimo laikiklį. Prožektorių pastatykite ant sauso, lygaus paviršiaus. Reguliavimo laikiklį galima sureguliuoti arba užfiksuoti šone esančiais reguliavimo varžtais. Visada visiškai išlankstykite rėmelį, kad užtikrintumėte saugų stovą. Šviesos nustatymą galite reguliuoti naudodami šone esantį greitąjį atleidimą. Čia galite visiškai pritvirtinti prožektorių arba sureguliuoti mechanizmą taip, kad prožektorių galėtumėte perreguliuoti neatidarydami greitojo atleidimo.

Prožektoriai nuo 50 W ir daugiau turi papildomą jungiklį, kuriuo reguliuojamas šviesos stiprumas.

Juo galima reguliuoti ryškumą 3 pakopomis.

1x paspauskite → 100%

2x paspauskite → 50%

3x paspauskite → 25%

4x paspauskite → Išjungta → jei jungiklį laikysite nuspauštą ilgiau nei 3 sekundes, prožektorius užges nepriklausomai nuo perjungimo lygio.

Trikojo prožektorius:

Naudodami pridedamą tvirtinimo medžiagą, prisukite prožektorių prie trikojo. Kartu su prožektoriumi su dvigubu stovu tiekiamas papildomas skersinis. Montuojant elkitės taip. Pirmiausia sumontuokite abu prožektorius ant skersinio. Tada prie stovo prisukite skersinį kartu su maitinimo skirstytuvu. Naudodami vamzdžio prispaudimo veržles, dabar galite reguliuoti prožektorių bet kokiame aukštyje. Įsitinkinkite, kad stovas tvirtai pritvirtintas.

STOVO TVIRTINIMAS

Darbinį prožektorių galima pritvirtinti prie "Brennenstuhl" trikojo, naudojant montavimo laikiklyje esančias skyles. (Montavimo medžiaga į pristatymo apimtį neįeina)

PRISTATYMO APIMTIS

Darbo dėmesio centre: Prožektorius sulankstomame rėmelyje su jungiamuoju kabeliu
Trikojo prožektorius: Trikojis, prožektorius su jungiamuoju kabeliu ir montavimo medžiaga
Dvigubas trikojis prožektorius: Trikojis, 2x prožektorius su jungiamuoju kabeliu, skersiniu ir tvirtinimo medžiaga

CE ES ATITIKTIES DEKLARACIJA

ES atitikties deklaracija saugoma pas gamintoją.

ŠALINIMAS

Išmeskite elektros prietaisus aplinkai nekenksmingu būdu!

Elektros prietaisai nepatenka į buitines atliekas!

Pagal Europos direktyvą 2012/19/ES dėl elektros ir elektroninės įrangos atliekų naudota elektros įranga turi būti surenkama atskirai ir perdirbama aplinkai saugiu būdu.

Informacijos, kaip atsikratyti seno prietaiso, teiraukitės vietos savivaldybėje arba miesto administracijoje.

Norėdami gauti daugiau informacijos, rekomenduojame apsilankyti skyriuje Service/FAQ` s.

LV Lietošanas instrukcija LED darba prožektors

Uzmanību: Pirms produkta lietošanas uzmanīgi izlasiet lietošanas instrukciju. Vienmēr izmantojiet jaunāko versiju. To var atrast mūsu tīmekļa vietnē.

DROŠĪBAS INSTRUKCIJAS

ievērojiet izstrādājumam pievienotos vispārīgos drošības norādījumus, Tās var atrast arī tīmekļa vietnē service.brennenstuhl.com.

TEHNISKIE DATI

Aizsardzības klase: I
 Aizsardzības klase/izturība pret triecieniem: IP65, IK08
 Nominālais spriegums: 220 - 240 V 50/60 Hz
 Temperatūras diapazons: -15°C līdz +40°C
 Savienojuma kabelis: H07RN-F 3G1.0

Tips	Tikla kontaktdakša	Enerģijas patēriņš (W)	Maksimālā strāva (A)	Jaudas koeficients	maks. proj. Platība (cm ²)	Izmēri (mm)	Izmēri aizsargvāciņš (mm)	Svars (kg)
JARO 1060 M	E & F	10	0,08	>0,5	339,2	194,5x160,7x174,4	98,8x77,8x4	0,89
JARO 3060 M	E & F	20	0,13	>0,7	462,9	220x143,7x210,4	133,6x100,6x4	0,99
JARO 3063 M	G	20	0,13	>0,7				
JARO 4060 M	E & F	30	0,14	>0,9	632,2	253,5x174x249,4	173,4x133,4x4	1,39
JARO 4062 M	J	30	0,14	>0,9				
JARO 4063 M	G	30	0,14	>0,9				
JARO 7060 M	E & F	50	0,24	>0,9	734,8	263x184x279,4	202x154x4	1,96
JARO 7062 M	J	50	0,24	>0,9				
JARO 7063 M	G	50	0,24	>0,9				
JARO 11060 M	E & F	80	0,4	>0,9	1188	330x218x360	261,2x19602x4	3,15
JARO 11062 M CH	J	80	0,4	>0,9				
JARO 14060 M	E & F	100	0,49	>0,9	1203,4	327x231x368	271,2x206,2x4	3,3
JARO 14062 M / JARO 14062 M 4K	J	100	0,49	>0,9				
JARO 20060 M	E & F	150	0,79	>0,9	1587	364x261x436	340x240x4	4,25
JARO 20062 M / JARO 20062 M 4K	J	150	0,79	>0,9				
JARO 27060 M	E & F	200	0,98	>0,9	1826,7	392x291x466	375x270x4	4,75
JARO 27062 M CH / JARO 27062 M 4K	J	200	0,98	>0,9				
JARO 3060 T	E & F	20	0,13	>0,7	204	1936x56,5x1000	133,6x100,6x4	3,2
JARO 6060 T	E & F	2x20	0,20	>0,9	2x204	1950x56,5x1000	133,6x100,6x4	4,0
JARO 7060 T	E & F	50	0,24	>0,9	415,8	1989x65,5x1000	202x154x4	4,0
JARO 7063 T	G	50	0,24	>0,9				

Šis izstrādājums ir piemērots iekštelpu un āra apgaismojumam.

KOMISIJAS

Darba starmeši:

Prožektors rūpnīcā ir salocītā stāvoklī. Lai to nodotu ekspluatācijā, nolieciet regulēšanas kronšteinu. Novietojiet prožektoru uz sausas, līdzenas virsmas. Regulēšanas kronšteinu var noregulēt vai nostiprināt, izmantojot regulēšanas skrūves sānos. Vienmēr pilnībā izlieciet rāmi, lai nodrošinātu drošu statīvu. Gaismas iestatījumu var regulēt, izmantojot sānos esošo ātru atbrīvošanas skrūvi. Šeit prožektoru var vai nu pilnībā piestiprināt, vai arī noregulēt mehānismu tā, lai prožektoru varētu noregulēt, neatverot ātrās atbrīvošanas mehānismu.

Prožektoriem no 50 W un vairāk aizmugurē ir papildu slēdzis, ar ko regulēt gaismas intensitāti. Ar to var regulēt spilgtumu 3 pakāpēs.

1x nospiediet → 100%

2x nospiediet → 50%

3x nospiediet → 25%

4x nospiediet → Izslēgts → Ja slēdzi turat nospiestu ilgāk par 3 sekundēm, prožektors izslēdzas neatkarīgi no pārslēgšanas līmeņa.

Statīva prožektors:

Uzskrūvējiet prožektoru uz statīva, izmantojot pievienoto montāžas materiālu. Divstāvu prožektoram ar dubulto statīvu tiek piegādāta papildu šķērssija. Montāža jāveic šādi. Vispirms uzstādiet abus prožektorus uz šķērssijas. Pēc tam pieskrūvējiet šķērssiju kopā ar strāvas sadalītāju pie statīva.

Ar caurules stiprinājuma uzgriežņu palīdzību tagad prožektoru var noregulēt jebkurā augstumā. Pārliecinieties, ka statīvs ir droši nostiprināts.

STENDU UZMONTĒŠANA

Darba prožektoru var uzstādīt uz Brennenstuhl statīva, izmantojot montāžas kronšteina atveres. (Montāžas materiāls nav iekļauts komplektācijā)

PIEGĀDES APJOMS

Darba starmeši: Prožektors salokāmajā rāmī ar savienojuma kabeli

Statīva prožektors: Statīvs, prožektors, ieskaitot savienojuma kabeli un montāžas materiālu

Divstāvu prožektors: Statīvs, 2x prožektors ar savienojuma kabeli, šķērssiju un montāžas materiālu

CE ES ATBILSTĪBAS DEKLARĀCIJA

ES atbilstības deklarācija ir deponēta pie ražotāja.

IZMEŠANA

Izmetiet elektroierīces videi draudzīgā veidā!

Elektriskās ierīces neietilpst sadzīves atkritumos!

Saskaņā ar Eiropas Direktīvu 2012/19/ES par elektrisko un elektronisko iekārtu atkritumiem nolietotās elektroiekārtas ir jāsavāc atsevišķi un jāpārstrādā videi drošā veidā.

Lai uzzinātu, kā atbrīvoties no vecās ierīces, sazinieties ar vietējo pašvaldību vai pilsētas administrāciju.

Lai iegūtu papildu informāciju, iesakām izmantot sadaļu Service/FAQ` s.

RO Instrucțiuni de utilizare Spot de lucru cu LED

Atenție: Vă rugăm să citiți cu atenție aceste instrucțiuni de utilizare înainte de a utiliza produsul. Utilizați întotdeauna cea mai recentă versiune. O puteți găsi pe site-ul nostru web.

INSTRUCȚIUNI DE SIGURANȚĂ

Vă rugăm să respectați instrucțiunile generale de siguranță anexate la produs, Acestea pot fi găsite, de asemenea, la adresa service.brennenstuhl.com.

DATE TEHNICE

Clasa de protecție:	I
Clasa de protecție/rezistență la impact:	IP65, IK08
Tensiune nominală:	220 - 240 V 50/60 Hz
Interval de temperatură:	De la -15°C la +40°C
Cablu de conectare:	H07RN-F 3G1.0

Tip	Priză de rețea	Consumul de energie (W)	Curent max. (A)	Factorul de putere	max. proj. Suprafața (cm ²)	Dimensiuni (mm)	Dimensiuni capac de protecție (mm)	Greutate (kg)
JARO 1060 M	E & F	10	0,08	>0,5	339,2	194,5x160,7x174,4	98,8x77,8x4	0,89
JARO 3060 M	E & F	20	0,13	>0,7	462,9	220x143,7x210,4	133,6x100,6x4	0,99
JARO 3063 M	G	20	0,13	>0,7				
JARO 4060 M	E & F	30	0,14	>0,9	632,2	253,5x174x249,4	173,4x133,4x4	1,39
JARO 4062 M	J	30	0,14	>0,9				
JARO 4063 M	G	30	0,14	>0,9				
JARO 7060 M	E & F	50	0,24	>0,9	734,8	263x184x279,4	202x154x4	1,96
JARO 7062 M	J	50	0,24	>0,9				
JARO 7063 M	G	50	0,24	>0,9				
JARO 11060 M	E & F	80	0,4	>0,9	1188	330x218x360	261,2x19602x4	3,15
JARO 11062 M CH	J	80	0,4	>0,9				
JARO 14060 M	E & F	100	0,49	>0,9	1203,4	327x231x368	271,2x206,2x4	3,3
JARO 14062 M / JARO 14062 M 4K	J	100	0,49	>0,9				
JARO 20060 M	E & F	150	0,79	>0,9	1587	364x261x436	340x240x4	4,25
JARO 20062 M / JARO 20062 M 4K	J	150	0,79	>0,9				
JARO 27060 M	E & F	200	0,98	>0,9	1826,7	392x291x466	375x270x4	4,75
JARO 27062 M CH / JARO 27062 M 4K	J	200	0,98	>0,9				
JARO 3060 T	E & F	20	0,13	>0,7	204	1936x56,5x1000	133,6x100,6x4	3,2
JARO 6060 T	E & F	2x20	0,20	>0,9	2x204	1950x56,5x1000	133,6x100,6x4	4,0
JARO 7060 T	E & F	50	0,24	>0,9	415,8	1989x65,5x1000	202x154x4	4,0
JARO 7063 T	G	50	0,24	>0,9				

Acest produs este potrivit pentru iluminatul interior și exterior.

COMISIONARE

Spot de lucru:

Spotul se află în poziția pliată din fabrică. Pentru a-l pune în funcțiune, rabatați suportul de reglare. Așezați proiectorul pe o suprafață uscată și plană. Suportul de reglare poate fi reajustat sau fixat cu ajutorul șuruburilor de reglare de pe lateral. Rabatați întotdeauna complet cadrul pentru a asigura un suport sigur. Puteți regla setarea luminii cu ajutorul dispozitivului de eliberare rapidă de pe lateral. Aici puteți fie să fixați complet reflectorul, fie să ajustați mecanismul astfel încât să puteți reajusta reflectorul fără a deschide dispozitivul de eliberare rapidă.

Proiectoarele de la 50 W în sus au un comutator suplimentar pe partea din spate pentru a regla luminozitatea.

Acesta poate regla luminozitatea în 3 trepte.

1x apăsați → 100%

2x apăsați → 50%

3x apăsați → 25%

4x apăsați → Off → dacă țineți apăsat comutatorul mai mult de 3 secunde, spotul se stinge indiferent de nivelul de comutare.

Reflector pe trepied:

Înșurubați reflectorul pe trepied cu ajutorul materialului de montare inclus. O bară transversală suplimentară este furnizată cu proiectorul cu stativ dublu. Procedați după cum urmează pentru montare. Montați mai întâi cele două proiectoare pe bara transversală. Apoi înșurubați bara transversală împreună cu distribuitorul de energie pe stativ.

Cu ajutorul piulițelor de prindere a tubului, puteți regla acum proiectorul la orice înălțime.

Asigurați-vă că suportul este bine fixat.

MONTAREA STANDULUI

Reflectorul de lucru poate fi montat pe un trepied Brennenstuhl cu ajutorul găurilor din suportul de montare.

(Materialul de montare nu este inclus în pachetul de livrare)

DOMENIUL DE APLICARE A LIVRĂRII

Spot de lucru: Spot în cadru rabatabil, inclusiv cablu de conectare

Reflector pe trepied: Trepied, reflector, inclusiv cablu de conectare și material de montare

Spot cu trepied dublu: Trepied, 2 proiectoare, inclusiv cablu de conectare, bară transversală și material de montare

CE DECLARAȚIA DE CONFORMITATE UE

Declarația UE de conformitate este depusă la producător.

Eliminare

Aruncați aparatele electrice într-un mod ecologic!

Aparatele electrice nu au ce căuta în deșeurile menajere!

În conformitate cu Directiva europeană 2012/19/UE privind deșeurile de echipamente electrice și electronice, echipamentele electrice uzate trebuie colectate separat și reciclate într-un mod ecologic.

Pentru informații privind modul de eliminare a aparatului vechi, vă rugăm să contactați consiliul local sau administrația orașului.

Pentru informații suplimentare, vă recomandăm secțiunea Service/FAQ`s.

BG Инструкции за експлоатация LED работен прожектор

Внимание: Моля, прочетете внимателно тези инструкции за употреба, преди да използвате продукта. Винаги използвайте най-новата версия. Можете да я намерите на нашия уебсайт.

ИНСТРУКЦИИ ЗА БЕЗОПАСНОСТ

Моля, спазвайте общите инструкции за безопасност, приложени към продукта, Те могат да бъдат намерени и на адрес service.brennenstuhl.com.

ТЕХНИЧЕСКИ ДАННИ

Клас на защита:	I
Клас на защита/устойчивост на удар:	IP65, IK08
Номинално напрежение:	220 - 240 V 50/60 Hz
Температурен диапазон:	-15°C до +40°C
Свързващ кабел:	H07RN-F 3G1.0

Тип	Щепсел за електрическата мрежа	Консумация на енергия (W)	Максимален ток (A)	Фактор на мощността	макс. продж. Площ (cm ²)	Размери (мм)	Размери на защитния капак (мм)	Тегло (кг)
JARO 1060 M	E & F	10	0,08	>0,5	339,2	194,5x160,7x174,4	98,8x77,8x4	0,89
JARO 3060 M	E & F	20	0,13	>0,7	462,9	220x143,7x210,4	133,6x100,6x4	0,99
JARO 3063 M	G	20	0,13	>0,7				
JARO 4060 M	E & F	30	0,14	>0,9	632,2	253,5x174x249,4	173,4x133,4x4	1,39
JARO 4062 M	J	30	0,14	>0,9				
JARO 4063 M	G	30	0,14	>0,9				
JARO 7060 M	E & F	50	0,24	>0,9	734,8	263x184x279,4	202x154x4	1,96
JARO 7062 M	J	50	0,24	>0,9				
JARO 7063 M	G	50	0,24	>0,9				
JARO 11060 M	E & F	80	0,4	>0,9	1188	330x218x360	261,2x19602x4	3,15
JARO 11062 M CH	J	80	0,4	>0,9				
JARO 14060 M	E & F	100	0,49	>0,9	1203,4	327x231x368	271,2x206,2x4	3,3
JARO 14062 M / JARO 14062 M 4K	J	100	0,49	>0,9				
JARO 20060 M	E & F	150	0,79	>0,9	1587	364x261x436	340x240x4	4,25
JARO 20062 M / JARO 20062 M 4K	J	150	0,79	>0,9				
JARO 27060 M	E & F	200	0,98	>0,9	1826,7	392x291x466	375x270x4	4,75
JARO 27062 M CH / JARO 27062 M 4K	J	200	0,98	>0,9				
JARO 3060 T	E & F	20	0,13	>0,7	204	1936x56,5x1000	133,6x100,6x4	3,2
JARO 6060 T	E & F	2x20	0,20	>0,9	2x204	1950x56,5x1000	133,6x100,6x4	4,0
JARO 7060 T	E & F	50	0,24	>0,9	415,8	1989x65,5x1000	202x154x4	4,0
JARO 7063 T	G	50	0,24	>0,9				

Този продукт е подходящ за вътрешно и външно осветление.

КОМИСИОНИРАНЕ

Работна светлина:

В завода прожекторът е в сгънато положение. За да го пуснете в експлоатация, сгънете надолу скобата за регулиране. Поставете прожектора върху суха, равна повърхност. Конзолата за регулиране може да се регулира или фиксира с помощта на регулиращите винтове отстрани. Винаги разгъвайте рамката напълно, за да осигурите сигурна стойка. Можете да регулирате настройката на светлината, като използвате бързото освобождаване отстрани. Тук можете да фиксирате прожектора напълно или да регулирате механизма така, че да можете да регулирате прожектора отново, без да отваряте бързото освобождаване.

Прожекторите с мощност от 50 W нагоре имат допълнителен превключвател на гърба за регулиране на силата на светене. Той може да регулира яркостта на 3 степени.

1x натиснете → 100%

2x натиснете → 50%

3x натиснете → 25%

4x натиснете → Изключено → ако задържите превключвателя натиснат за повече от 3 секунди, прожекторът изгасва независимо от нивото на превключване.

Прожектор на статив:

Завинтете прожектора върху статива, като използвате приложения монтажен материал.
 Допълнителна напречна греда се доставя с прожектора с двойна стойка. При монтажа процедурирайте, както следва. Първо монтирайте двата прожектора върху напречната греда. След това завийте напречната греда заедно с разпределителя на захранването към стойката.
 С помощта на затягащите гайки на тръбата вече можете да регулирате прожектора на всякаква височина. Уверете се, че стойката е здраво закрепена.

МОНТАЖ НА СТОЙКА

Работният прожектор може да се монтира на статив на Brennenstuhl, като се използват отворите в монтажната скоба. (Монтажният материал не е включен в обхвата на доставката)

ОБХВАТ НА ДОСТАВКАТА

Работна светлина: Прожектор в сгъваема рамка, вкл. свързващ кабел
Прожектор на статив: Статив, прожектор, вкл. свързващ кабел и монтажен материал
Прожектор с двоен статив: Статив, 2x прожектор, вкл. свързващ кабел, напречна греда и монтажен материал

CE ДЕКЛАРАЦИЯ ЗА СЪОТВЕТСТВИЕ НА ЕС

ЕС декларацията за съответствие се съхранява при производителя.

Изхвърляне

Изхвърляйте електрическите уреди по екологичен начин!

Електрическите уреди не принадлежат към битовите отпадъци!

Съгласно Европейската директива 2012/19/ЕС относно отпадъците от електрическо и електронно оборудване, използваното електрическо оборудване трябва да се събира отделно и да се рециклира по екологосъобразен начин.

За информация как да изхвърлите стария си уред, моля, свържете се с местния съвет или градската администрация.

За допълнителна информация препоръчваме раздела Service/FAQ`s.



Hugo Brennenstuhl GmbH & Co. KG
Seestraße 1 – 3 · D-72074 Tübingen

H. Brennenstuhl S.A.S.
4 rue de Bruxelles · F-67170 Bernolsheim

lectra technik ag
Blegistrasse 13 · CH-6340 Baar

Brennenstuhl UK Ltd.
No 1 Royal Exchange · London EC3V 3DG, UK
www.brennenstuhl.com

brennenstuhl®

Scannen für detaillierte Anleitung

Scan for detailed guide

Scanner la notice d'utilisation détaillée

Scan voor gedetailleerde handleiding

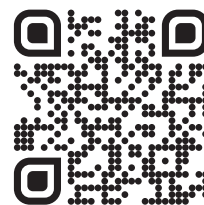

DE Kurzanleitung

EN Quick guide

FR Guide de configuration rapide

NL Snelle handleiding

IT Guida veloce

SE Instruktionsguide

ES Instrucciones rápidas

PL Skrócony przewodnik

CZ Rychlý průvodce

HU Gyorstalpaló útmutató

RU Краткое руководство

TR Çabuk kılavuz

FI Pikaopastus

GR Γρήγορος οδηγός

PT Guia depressa

EE Kiire juhend

SK Rýchly sprievodca

SI Kratek vodnik

LT Trumpasis vadovas

LV Ātrā rokasgrāmata

RO Ghid de scurtă durată

BG Бързо ръководство

JARO

JARO 1060 M/JARO 3060 M/JARO 3063 M/JARO 4060 M/JARO 4062 M/JARO 4063 M/JARO 7060 M/JARO 7062 M/JARO 7063 M/
JARO 11060 M/JARO 11062 M CH/JARO 14060 M/JARO 14062 M/JARO 14062 M 4K/JARO 20060 M/JARO 20062 M/
JARO 20062 M 4K/JARO 27060 M/JARO 27062 M CH/JARO 27062 M K4/JARO 3060 T/JARO 6060 T/JARO 7060 T/JARO 7063 T

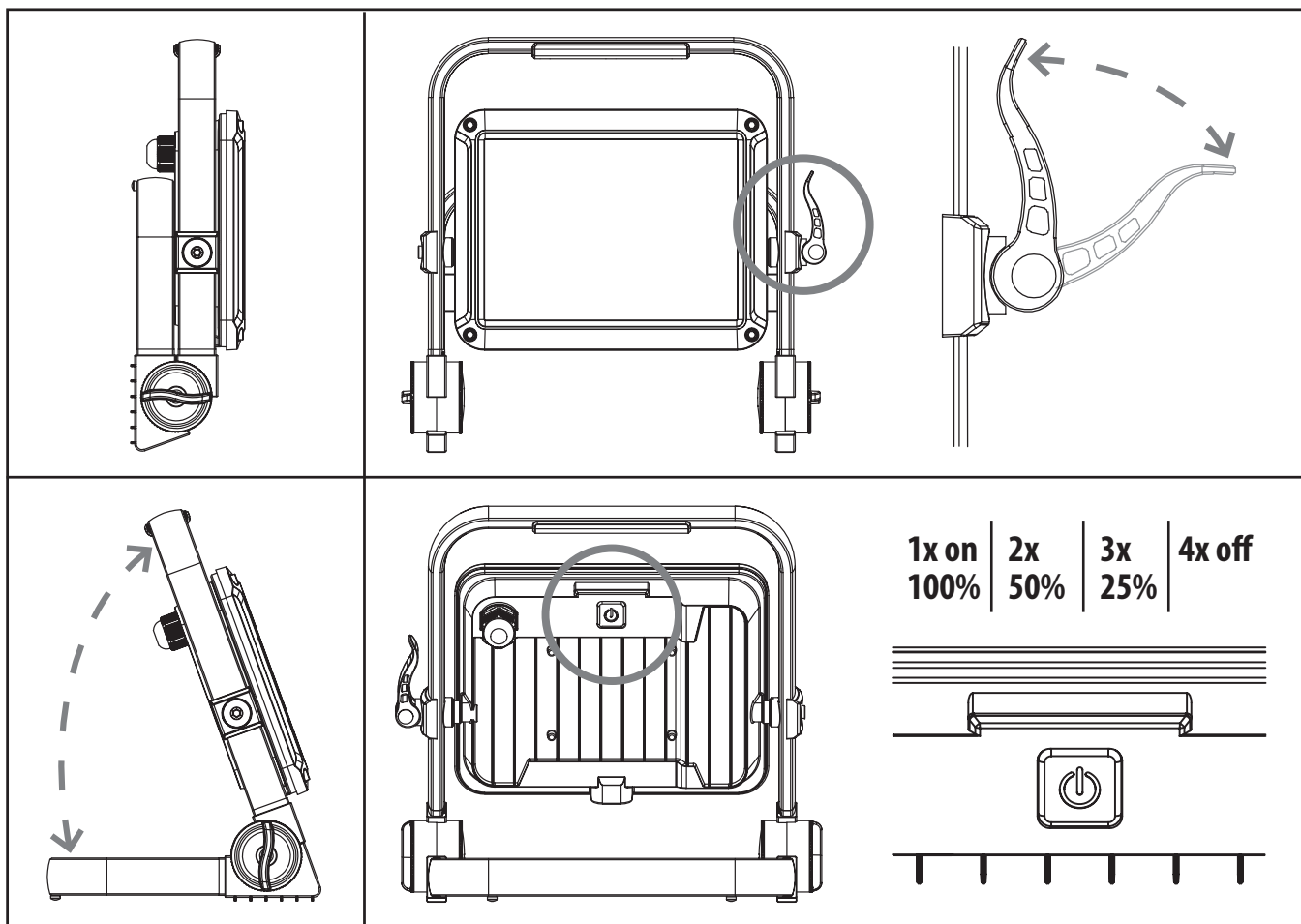

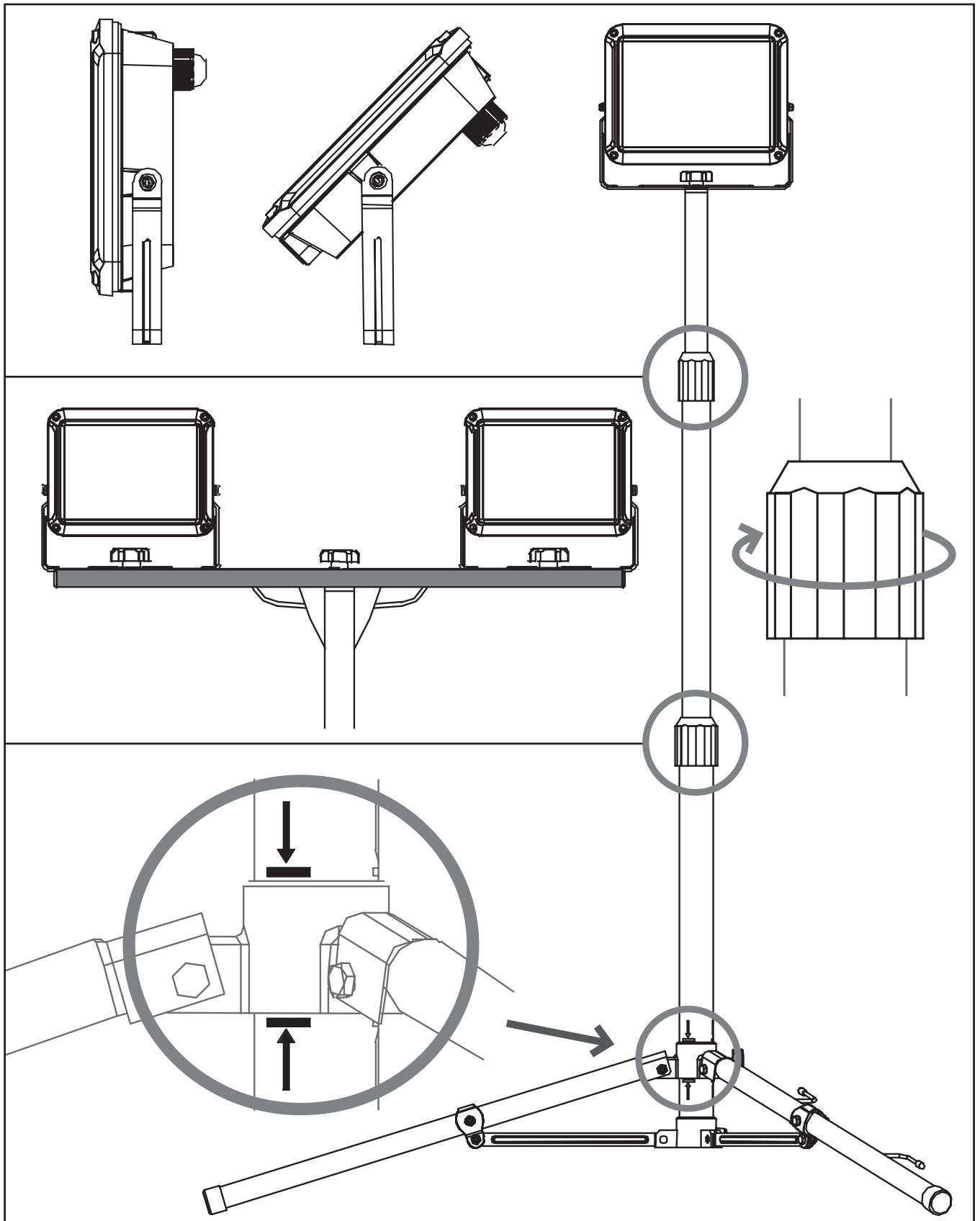

Hugo Brennenstuhl GmbH & Co. KG · Seestrass 1-3 · D-72074 Tübingen

H. Brennenstuhl S.A.S. · 4 rue de Bruxelles · F-67170 Bernolsheim

lectra technik ag · Blegistrasse 13 · CH-6340 Baar

Brennenstuhl UK Ltd. · No 1 Royal Exchange · London EC3V 3DG, UK

www.brennenstuhl.com
service.brennenstuhl.com



0534196/4823

brennenstuhl®

DE SICHERHEITSHINWEISE

⚠ Achtung: Lesen Sie vor dem Gebrauch des Produkts diese Gebrauchsanweisung bitte aufmerksam durch und bewahren Sie sie anschließend gut auf!

• Überprüfen Sie vor jeder Benutzung das Produkt auf etwaige Beschädigungen.
Benutzen Sie das Produkt niemals, wenn Sie irgendwelche Beschädigungen feststellen. Wenden Sie sich in diesem Fall an eine Elektrofachkraft oder an die angegebene Serviceadresse des Herstellers.

⚠ Bei Nichtbeachtung besteht Lebensgefahr durch elektrischen Schlag!

• Halten Sie Kinder von dem Produkt fern. Kinder können die Gefahr durch den elektrischen Strom nicht einschätzen.
• Verwenden Sie das Produkt nicht in explosionsgefährdeter Umgebung. Lebensgefahr!

⚠ 0-x m Bei Unterschreitung des Mindestabstands können beleuchtete Gegenstände überhitzen. Die Oberflächen von Strahlern können sich erhitzen.
• Ist die äußere Stromleitung der Leuchte nicht tauschbar, so muss die Leuchte im Falle einer defekten oder beschädigten Stromleitung entsorgt werden.

STATIONÄR

• Die Installation und Wartung des Produkts muss durch eine qualifizierte Elektrofachkraft erfolgen.

• Elektroinstallationen dürfen nur unter Einhaltung der Sicherheitsvorschriften (VDE 0100 für Deutschland) durchgeführt werden.

• Zum Anschluss muss eine VDE-zertifizierte Anschlussleitung verwendet werden.

• Das Produkt muss ordnungsgemäß geerdet werden (bei Schutzklasse I).

• Schalten Sie vor der Installation stets die Spannungsversorgung ab – Vorsicht elektrischer Schlag.

• Beachten Sie die empfohlenen Montagehöhen (siehe Montage).

• Um die Strahlungsgefahr zu vermeiden, müssen die flexiblen Kabel, welche mit dieser Leuchte verbunden sind, an der Wand befestigt werden, sofern sich die Kabel in Reichweite der Arme befinden und der Strahler fest an der Wand montiert wird.

MOBIL / AKKU

Verletzungsgefahr durch Brand, Explosion und Verätzung!

• Verwenden Sie zum Aufladen der Akkus nur das mitgelieferte Netzteil / Kabel oder eine geprüfte USB-Stromquelle. Die Verwendung anderer Netzteile kann zur Beschädigung der Akkus oder zur Explosion führen!

• Wenn die Anschlussbox beschädigt wird, muss sie durch eine qualifizierte Fachkraft ersetzt werden.

• Lagern und laden Sie Akkus nicht im Außenbereich, nicht in feuchten Räumen sowie nicht an Orten, an denen sehr hohe Temperaturen zu erwarten sind (bspw. im Gartenhaus oder hinter der Windschutzscheibe im Auto).

• Tiefentladung, unsachgemäßes Laden sowie mechanische Beschädigung können zur Erhitzung der Li-Ionen-Akkus führen. Dabei austretende Flüssigkeiten und Dämpfe können zu Verätzungen durch Verätzung führen.

• Tiefentladung vermeiden: Bei längerem Nichtgebrauch Akku aus dem Gerät nehmen.

• Akkus nicht kurzschließen.

• Akkus niemals Temperaturen über 45 °C aussetzen!

• Akkus ausschließlich mit dem dafür zugelassenen Ladegerät aufladen. Akkus niemals unbeaufsichtigt laden.

• Akkus visuell auf Beschädigung und Dichtigkeit überprüfen.

• Nur intakte und unbeschädigte Akkus laden. Aufgebüllte und beschädigte Akkus müssen fachgerecht entsorgt werden.

• Beschädigte Akkus nicht direkt mit der Haut berühren, sondern sofort unter Verwendung geeigneter Handschuhe fachgerecht entsorgen. Aus Akkus austretende Gase nicht einatmen.

• Akkus nicht öffnen oder beschädigen, in Feuer oder Wasser werfen, direkt über Feuchtigkeits- oder Wärmequellen ablegen und nie direkter Sonnenbestrahlung aussetzen.

Beachten Sie die Warnhinweise und Symbole auf Ihrem Produkt!

	Achtung! Gefahr durch elektrischen Schlag
	Heiße Oberfläche
	LED der Risikoklasse 2 Bitte niemals direkt in das Licht schauen.

	Eine zerstörte Schutzabdeckung muss vor weiterer Benutzung des Produkts durch eine original Brennenstuhl® Schutzabdeckung ersetzt werden. Ohne Symbol auf dem Produkt: Eine zerstörte Schutzabdeckung kann nicht ersetzt werden. Das Produkt muss entsorgt werden.
	Nicht geeignet für den Betrieb mit externen Dimmern.
	Mindestabstand beachten.
	Außerhalb der Reichweite von Kindern aufbewahren.
	Produkt nicht ins Wasser werfen.
	Produkt nicht ins Feuer werfen.
	Warnhinweise lesen.

REINIGUNG

Trennen Sie das Produkt vor der Reinigung von der Netzspannung. Verwenden Sie keine Lösungsmittel, ätzende Reinigungsmittel oder ähnliches. Benutzen Sie zur Reinigung nur ein trockenes oder leicht angefeuchtetes Tuch.

WARTUNG

ACHTUNG: Die LED-Leuchte enthält keine Komponenten, die gewartet werden müssen. Die Lichtquelle dieser Leuchte ist nicht ersetzbar. Wenn die Lichtquelle Ihr Lebensende erreicht hat, ist die gesamte Leuchte zu ersetzen. Die Leuchte darf nicht geöffnet werden.



CE EU-Konformitätserklärung

Die EU-Konformitätserklärung ist beim Hersteller hinterlegt.

ENTSORGUNG

Bitte die beiliegenden Informationen zum Elektro- und Elektronikgeräteeinsatz – 3- ElektroG3 beachten.

Für weitere Informationen empfehlen wir den Bereich Service/FAQ's auf unserer Homepage www.brennenstuhl.com.

EN SAFETY INSTRUCTIONS

⚠ Attention: Before using the product, please read these instructions for use carefully and then keep them in a safe place!

• Before use each use, check the product for any damage.
• Never use the product if you notice any damage. In this case, contact a qualified electrician or the manufacturer's service address.

⚠ Non-observance may result in danger to life due to electric shock!

• Keep children away from the product. Children cannot assess the danger posed by the electric current.

• Do not use the product in an explosive environment, danger to life!

⚠ 0-x m If the minimum distance is not maintained, illuminated objects can overheat.

The surfaces of spotlights can heat up.

• If the outer power supply line of the luminaire is not replaceable, the luminaire must be disposed of in the event of a defective or damaged power supply line.

STATIONÄR

• The installation and maintenance of the spotlight must be carried out by a qualified electrician.

• Electrical installations may only be carried out in compliance with the safety regulations (VDE 0100 for Germany).

• A VDE-certified connection cable must be used for connection.

• The spotlight must be properly earthed (for protection class I).

• Always switch off the power supply before installation – caution electrical shock.

• Observe the recommended mounting heights (see Mounting).

• To avoid the risk of strangulation, the flexible cables connected to this luminaire must be fixed to the wall, provided that the cables are within reach of the arms and the luminaire is firmly mounted on the wall.

MOBILE / RECHARGEABLE BATTERY

Risk of injury from fire, explosion and chemical burns!

• Only use the supplied mains adapter / cable or an approved USB power source to charge the batteries.

• The use of other power supplies may damage the batteries or cause an explosion!

• If the connection box is damaged, it must be replaced by a qualified specialist.

• Do not store and charge batteries outdoors, in damp rooms or in places where very high temperatures are to be expected (e.g. in the garden shed or behind the windshield in the car).

• Deep discharge, improper charging and mechanical damage can cause the Li-Ion batteries to heat up. Escaping liquids and vapors can cause injuries due to burns.

• Avoid deep discharge: Remove the battery from the device if it will not be used for a longer period of time.

• Do not short-circuit the batteries.

• Never expose the rechargeable batteries to temperatures above 45 °C!

• Only charge the rechargeable batteries with the charger approved for this purpose. Never charge the batteries without supervision.

• Do not inhale gases escaping from the batteries.

• Visually check the batteries for damage and leaks. Only charge intact and undamaged batteries. Inflated and damaged rechargeable batteries must be disposed of properly.

• Do not touch damaged batteries directly with your skin, but dispose of them properly immediately using suitable gloves.

• Do not inhale gases escaping from the batteries.

• Do not open or damage battery batteries, dispose of them in fire or water, place them directly above sources of moisture or heat and never expose them to direct sunlight.

Observe the warnings and symbols on your product!

	Caution! Danger due to electric shock.
	Hot surface
	LED of risk class 2 Please never look directly into the light.
	A destroyed protective cover must be replaced with an original Brennenstuhl® protective cover before further use of the product. No symbol on the product: A destroyed protective cover cannot be replaced. The product must be disposed of.
	Not suitable for operation with external dimmers.
	Observe minimum distance.
	Keep out of the reach of children.
	Do not throw the product into water.
	Do not dispose of product in fire.
	Read the warnings.

CLEANING

Disconnect the product from the mains voltage before cleaning. Do not use solvents, corrosive cleaning agents or similar. Use only a dry or slightly damp cloth for cleaning.

MAINTENANCE

ATTENTION: The LED luminaire does not contain any components that require maintenance. The light source of this luminaire is not replaceable. When the light source reaches its end of life, replace the entire luminaire. Do not open the luminaire.

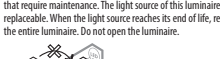

CE EU-DECLARATION OF CONFORMITY

The declaration of conformity is deposited with the manufacturer.

UK UK DECLARATION OF CONFORMITY

The declaration of conformity is deposited with the manufacturer.

DISPOSAL

Dispose of electric appliances in an environmentally friendly manner!

Electric appliances must not be disposed of in household waste!

The European Directive 2012/19/EU on Waste Electrical and Electronic Equipment rules that used electric appliances should be collected separately and recycled in an environmentally friendly manner.

For possibilities of disposal of the use appliance, please contact your local or municipal administration.

For further information, please refer to the Service/FAQ section on our homepage www.brennenstuhl.com.

FR CONSIGNES DE SÉCURITÉ

⚠ Attention : Avant d'utiliser le produit, veuillez lire attentivement ce mode d'emploi et le conserver dans un endroit sûr !

• Avant chaque utilisation, vérifiez que le produit n'est pas endommagé. N'utilisez jamais le produit si vous constatez un quelconque dommage. Dans ce cas, contactez un électricien qualifié ou l'adresse de service du fabricant.

En cas de non-respect, il y a danger de mort par électrocution !

• Tenez les enfants éloignés du produit. Les enfants ne peuvent pas évaluer le danger que représente le courant électrique.

• N'utilisez pas le produit dans un environnement explosif, danger de mort!

⚠ 0-x m Si la distance minimale n'est pas respectée, les objets éclairés peuvent surchauffer.

Les surfaces des projecteurs peuvent s'échauffer.

• Si le câble électrique extérieur du luminaire n'est pas remplaçable, le luminaire doit être mis au rebut en cas de câble électrique détérioré ou endommagé.

STATIONNAIRE

• L'installation et l'entretien du produit doivent être effectués par un électricien qualifié.

• Les installations électriques ne doivent être effectuées que dans le respect des prescriptions de sécurité (VDE 0100 pour l'Allemagne).

• Pour le raccordement, il faut utiliser un câble de raccordement certifié VDE.

• Le produit doit être correctement mis à la terre (pour la classe de protection II).

• Coupez toujours l'alimentation électrique avant l'installation - attention aux chocs électriques.

• Respectez les hauteurs de montage recommandées (voir Montage).

• Pour éviter tout risque de strangulation, les câbles flexibles reliés à ce luminaire doivent être fixés au mur, à condition que les câbles soient à portée des bras et que le luminaire soit solidement fixé au mur.

MOBILE / BATTERIE

Risque de blessure par incendie, explosion ou brûlure chimique !

• Pour recharger les batteries, utilisez uniquement le bloc d'alimentation / câble fourni ou une source d'alimentation USB homologuée.

• L'utilisation d'autres blocs d'alimentation peut endommager les batteries ou provoquer une explosion !

• Si le boîtier de connexion est endommagé, il doit être remplacé par un professionnel qualifié.

• Ne stockez pas et ne chargez pas les batteries à l'extérieur, dans des pièces humides ou à des endroits où des températures très élevées sont attendues (par exemple dans un abri de jardin ou derrière le pare-brise d'une voiture).

• Une décharge totale, une charge non conforme et des dommages mécaniques peuvent entraîner un échauffement des batteries Li-Ion. Les liquides et les vapeurs qui s'en échappent peuvent provoquer des blessures par brûlure.

• Éviter toute décharge profonde: Retirez la batterie de l'appareil en cas de non-utilisation prolongée.

• Ne pas court-circuiter les batteries.

• Ne jamais exposer les accumulateurs à des températures supérieures à 45 °C !

• Ne charger les accumulateurs qu'avec le chargeur autorisé à cet effet. Ne jamais charger les accumulateurs sans surveillance.

• Vérifier visuellement que les accumulateurs ne sont pas endommagés et ne présentent pas de fuites. Ne charger que des batteries intactes et non endommagées. Les accumulateurs gonflés et endommagés doivent être éliminés de manière appropriée.

• Ne pas toucher les batteries endommagées directement avec la peau, mais les éliminer immédiatement de manière appropriée en utilisant des gants appropriés. Ne pas inhaler les gaz qui s'échappent des accumulateurs.

• Ne pas ouvrir ou endommager les accumulateurs, les jeter dans le feu ou dans l'eau, les déposer directement sur des sources d'humidité ou de chaleur et ne jamais les exposer directement aux rayons du soleil.

Respectez les avertissements et les symboles figurant sur votre produit !

⚠ Attention ! Danger de choc électrique.

⚠ Surface chaude

LED de la classe de risque 2
Ne jamais regarder directement la lumière.

Un couvercle de protection détruit doit être remplacé par un couvercle de protection original Brennenstuhl® avant de continuer à utiliser le produit.

Sans symbole sur le produit :
Un couvercle de protection détruit ne peut pas être remplacé. Le produit doit être mis au rebut.

Ne convient pas pour l'utilisation avec des variateurs externes.

⚠ 0-x m Respecter la distance minimale.

	Conserver hors de portée des enfants.
	Ne pas jeter le produit dans l'eau.
	Ne pas jeter le produit dans le feu.
	Lire les avertissements.

NETTOYAGE

Débrancher le produit du secteur avant de le nettoyer. N'utilisez pas de solvants, de produits de nettoyage corrosifs ou similaires. Utilisez uniquement un chiffon sec ou légèrement humide pour le nettoyage.

MAINTENANCE

ATTENTION: Le luminaire à LED ne contient aucun composant nécessitant un entretien. La source lumineuse de ce luminaire n'est pas remplaçable. Lorsque la source lumineuse atteint sa fin de vie, remplacez l'ensemble du luminaire. N'ouvrez pas le luminaire.

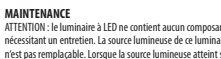

CE DÉCLARATION DE CONFORMITÉ UE

La déclaration de conformité est déposée chez le fabricant.

ÉLIMINATION

Mettez les appareils électriques au rebut en respectant l'environnement !

Les appareils électriques ne doivent pas être jetés dans les ordures ménagères !

La directive européenne 2012/19/UE sur les déchets d'équipements électriques et électroniques régle que les appareils électriques usagés doivent être collectés séparément et recyclés de manière écologique.

Pour connaître les possibilités d'élimination de l'appareil usagé, veuillez contacter votre administration locale ou municipale.

Pour de plus amples informations, veuillez consulter la rubrique Service/FAQ sur notre site Internet www.brennenstuhl.com.

NL VEILIGHEIDSLINSTRUCTIES

⚠ Attention: Lees voor gebruik van het product deze gebruiksaanwijzing zorgvuldig door en bewaar deze vervolgens op een veilige plaats!

• Controleer het product voor elk gebruik op beschadigingen. Gebruik het product nooit als u schade constateert. Neem in dat geval contact op met een gekwalificeerde elektricien of het serviceadres van de fabrikant.

• Gebruik het product niet in een explosieve omgeving, levensgevaar!

⚠ 0-x m Als de minimumafstand niet wordt aangehouden, kunnen verlichte voorwerpen oververhit raken.

• De oppervlakken van stralers kunnen warm worden.

• Als de buitenste voedingskabel van de lamp niet kan worden vervangen, moet de lamp bij een defecte of beschadigde voedingskabel worden weggegooid.

STATIONAIR

• De installatie en het onderhoud van het product moeten worden uitgevoerd door een gekwalificeerde elektricien.

• Elektrische installaties mogen alleen worden uitgevoerd met inachtneming van de veiligheidsvoorschriften (VDE 0100 voor Duitsland).

• Voor de aansluiting moet een VDE-gespecificeerde aansluitkabel worden gebruikt.

• Het product moet correct geaard zijn (voor beschermingsklasse I).

• Schakel voor de installatie altijd de voeding uit - voorkom elektrische schokken.

• Let op de aanbevolen montagehoogten (zie Montage).

• Om het risico van wurging te voorkomen, moeten de flexibele kabels die op deze lamp zijn aangesloten aan de muur worden bevestigd, op voorwaarde dat de kabels binnen het bereik van de armen zijn en de lamp stevig aan de muur is bevestigd.

MOBILE / OPLAADBARE BATTERIJ

Risico op letsel door brand, explosie en chemische brandwonden!

• Gebruik uitsluitend de meegeleverde netadapter / kabel of een goedgekeurde USB-stroombron om de batterijen op te laden. Het gebruik van andere voedingskanalen kan de batterijen beschadigen of een explosie veroorzaken!

• Als de aansluitdoos beschadigd is, moet deze door een gekwalificeerde vakman worden vervangen.

• Bewaar of laad accu's niet buitenshuis op, in vochtige ruimtes of op plaatsen waar zeer hoge temperaturen te verwachten zijn (bijv. in een tuinhuisje of achter de voorruit van een auto).

• Diepe ontlading, onjuist opladen en mechanische schade kunnen ervoor zorgen dat de Li-Ion-accu's warm worden. Vloeistoffen en dampen die ontsnappen kunnen verwondingen veroorzaken door verbranding.

• Vermijd diepe ontlading: Verwijder de batterij uit het apparaat als het lange tijd niet gebruikt zal worden.

• Sluit batterijen niet kort.

• Stel batterijen nooit bloot aan temperaturen boven 45 °C!

• Laad de batterijen alleen op met de goedgekeurde oplader. Laad batterijen nooit zonder toezicht op.

• Controleer de accu's visueel op beschadigingen en lekken.

• Laad alleen intacte en onbeschadigde accu's op. Opgeblazen en beschadigde batterijen moeten op de juiste manier worden weggegooid.

• Raak beschadigde batterijen niet rechtstreeks met uw huid aan, maar gooi ze onmiddellijk weg met geschikte handschoenen. Adem geen gassen in die uit batterijen ontsnappen.

• Open of beschadig batterijen niet, gooi ze niet in vuur of water, plaats ze niet direct boven vocht- of warmtebronnen en stel ze nooit bloot aan direct zonlicht.

Neem de waarschuwingen en symbolen op uw product in acht!

	Let op! Gevaar door elektrische schok.
	Heet oppervlak
	LED van risikoklasse 2 Kijk nooit rechtstreeks in het licht.
	Een vernielde beschermkap moet voor verder gebruik van het product door een originele Brennenstuhl® beschermkap worden vervangen. Geen symbool op het product: Een vernielde beschermkap kan niet worden weggegooid.
	Niet geschikt voor gebruik met externe dimmers.
	Minimale afstand in acht nemen.
	Buiten het bereik van kinderen houden.
	Goel het product niet in water.
	Goel het product niet in vuur.
	Lees de waarschuwingen.

REINIGING

Ontkoppel het product van de netspanning alvorens het te reinigen. Gebruik geen oplosmiddelen, bijtende schoonmaakmiddelen of dergelijke. Gebruik voor het schoonmaken alleen een droge of licht vochtige doek.

ONDERHOUD

ATTENTIE: het LED armatuur bevat geen onderdelen die onderhoud behoeven. De lichtbron van dit armatuur is niet vervangbaar. Wanneer de lichtbron het einde van zijn levensduur bereikt, dient u het gehele armatuur te vervangen. Open de armatuur niet.



CE EU-CONFORMITEITSVERKLARING

De conformiteitsverklaring is gedeponeerd bij de fabrikant.

AFVOER

Verwijder elektrische apparaten op een milieuvriendelijke manier!

Elektrische apparaten mogen niet bij het huishuis worden gedaan!

De Europese richtlijn 2012/19/EU betreffende afgedankte elektrische en elektronische apparatuur schrijft voor dat gebruikte elektrische apparaten apart moeten worden ingezameld en op milieuvriendelijke wijze moeten worden gerecycled.

Neem voor de mogelijkheden van verwijdering van het gebruikte apparaat contact op met uw lokale of gemeentelijke overheid.

Meer informatie vindt u in de rubriek Service/FAQ op onze homepage www.brennenstuhl.com.

ISTRUZIONI DI SICUREZZA

Attenzione: Prima di utilizzare il prodotto, leggere attentamente le presenti istruzioni per l'uso e conservarle in un luogo sicuro!

• Prima di ogni utilizzo, controllare che il prodotto non presenti danni.

Non utilizzare mai il prodotto se si notano danni. In questo caso, contattare un elettricista qualificato o il servizio di assistenza del produttore.

Attenzione: Non comportare pericolo di vita a causa di scosse elettriche!

• Tenere i bambini lontani dal prodotto. I bambini non sono in grado di valutare il pericolo rappresentato dalla corrente elettrica.

• Non utilizzare il prodotto in un ambiente esplosivo, pericolo di vita!

Se non si rispetta la distanza minima, gli oggetti illuminati possono surriscaldarsi.

Le superfici degli apparecchi di illuminazione possono riscaldarsi.

• Se il cavo di alimentazione esteso della lampada non può essere sostituito, l'apparecchio deve essere smaltito in caso di cavo di alimentazione difettoso o danneggiato.

STAZIONARIO

• L'installazione e la manutenzione del prodotto devono essere eseguite da uno elettricista qualificato.

• Le installazioni elettriche possono essere eseguite solo in conformità alle norme di sicurezza (VDE 0100 per la Germania).

• Per il collegamento è necessario utilizzare un cavo di collegamento certificato VDE.

• Il prodotto deve essere correttamente collegato a terra (per la classe di protezione II).

• Disattivare sempre l'alimentazione prima dell'installazione - pericolo di scosse elettriche.

• Rispettare le altezze di montaggio consigliate (vedere Montaggio).

• Per evitare il rischio di strangolamento, i cavi flessibili collegati a questa luce devono essere fissati alla parete, a condizione che i cavi siano alla portata delle braccia e che la luce sia saldamente montata sulla parete.

BATTERIA MOBILE/ RICARICABILE

Rischio di lesioni da incendio, esplosione e ustioni chimiche!

• Per caricare le batterie, utilizzare esclusivamente l'adattatore di rete. Il cavo in dotazione è una fonte di alimentazione USB approvata.

• Le diode di altri alimentatori può danneggiare le batterie o causare un'esplosione!

• Se la scatola di giunzione è danneggiata, deve essere sostituita da un professionista qualificato.

• Non conservare o caricare le batterie all'aperto, in locali umidi o in luoghi in cui si prevedono temperature molto elevate (ad esempio, in un capanno di legno o dietro il parabrezza di un'auto).

• Scariche profonde, carica impropria e danni meccanici possono causare il riscaldamento delle batterie agli ioni di litio. La fuoriuscita di liquidi e vapori può causare lesioni dovute a ustioni.

• Evitare lo scaricamento profondo: Rimuovere la batteria dal dispositivo se non viene utilizzata per lungo tempo.

• Non cortocircuitare le batterie.

• Non esporre mai le batterie a temperature superiori a 45 °C

• Caricare le batterie solo con il caricabatterie approvato. Non caricare mai le batterie senza sorveglianza.

• Controllare visivamente che le batterie non presentino danni o perdite. Caricare solo batterie intatte e non danneggiate. Le batterie gonfie o danneggiate devono essere smaltite correttamente.

• Non toccare direttamente con la pelle le batterie danneggiate, ma smaltire subito in modo corretto utilizzando guanti adatti. Non inalare i gas che fuoriescono dalle batterie.

• Non aprire o danneggiare le batterie, non gettarle nel fuoco o nell'acqua, non posizionarle direttamente sopra fonti di umidità o calore e non esporle mai alla luce diretta del sole.

Osservare le avvertenze e i simboli riportati sul prodotto!

	Attenzione! Pericolo di scosse elettriche.
	Superficie calda
	LED di classe di rischio 2 Non guardare mai direttamente nella luce.
	Un coperchio di protezione distrutto deve essere sostituito con un coperchio di protezione originale Brennenstuhl® prima di utilizzare ulteriormente il prodotto. Nessun simbolo sul prodotto: Una copertura protettiva distrutta non può essere sostituita. Il prodotto deve essere smaltito.

	Non adatto al funzionamento con dimmer esterni.
	Rispettare la distanza minima.
	Tenere fuori dalla portata dei bambini.
	Non gettare il prodotto in acqua.
	Non gettare il prodotto nel fuoco.
	Leggere le avvertenze.

PULIZIA

Prima di procedere alla pulizia, scollegare il prodotto dalla rete elettrica. Non utilizzare solventi, detersivi corrosivi o simili. Per la pulizia utilizzare solo un panno asciutto o leggermente umido.

MANUTENZIONE

ATTENZIONE: l'apparecchio LED non contiene componenti che richiedono manutenzione. La sorgente luminosa di questo apparecchio non è sostituibile. Quando la sorgente luminosa giunge a fine vita, sostituire l'intero apparecchio. Non aprire l'apparecchio.



DECLARAZIONE DI CONFORMITÀ UE

La dichiarazione di conformità è depositata presso il produttore.

SMALTIMENTO

Smaltire gli apparecchi elettrici nel rispetto dell'ambiente!

Gli apparecchi elettrici non devono essere smaltiti nei rifiuti domestici!

La direttiva europea 2012/19/UE sui rifiuti di apparecchiature elettriche ed elettroniche stabilisce che gli apparecchi elettrici usati devono essere raccolti separatamente e riciclati in un modo ecologico.

Per le possibilità di smaltimento dell'apparecchio usato, contattare l'amministrazione locale o comunale.

Per ulteriori informazioni, consultare la sezione Assistenza/FAQ sulla nostra homepage www.brennenstuhl.com.

SÄKERHETSANVISNINGAR

Uppmärksamhet: Läs igenom denna bruksanvisning noggrant innan du använder produkten och förvara den sedan på ett säkert ställe!

• Kontrollera produkten före varje användning för att se om den är skadad.

Använd aldrig produkten om du upptäcker någon skada. Kontakta i så fall en kvalificerad elektriker eller tillverkarens serviceavdelning.

Om inte detta följts kan det leda till livsfara på grund av elektrisk stöt!

• Håll barn borta från produkten. Barn kan inte bedöma den fara som den elektriska strömmen utgör.

• Använd inte produkten i en explosiv miljö. Livsfara!

• Använd inte produkten i en explosionssäker miljö. Livsfara!

• Använd inte produkten i en explosionssäker miljö. Livsfara!

• Om lampans yttre nätkabel inte kan bytas ut, måste armaturen kasseras i händelse av en defekt eller skadad nätkabel.

STATIONÄR

• Installation och underhåll av produkten måste utföras av en kvalificerad elektriker.

• Elektriska installationer får endast utföras i enlighet med säkerhetsföreskrifterna (VDE 0100 för Tyskland).

• För anslutningen måste en VDE-certifierad anslutningskabel användas.

• Produkten måste vara ordentligt jordad (för skyddsklass II).

• Stäng alltid av strömförsörjningen före installationen - risken för elektrisk stöt.

• Observera de rekommenderade monteringshöjderna (se Montering).

• För att undvika kvävningsskador måste de flexibla kablarna som är anslutna till denna lampa fästas i väggen, förutsatt att kablarna är inom räckhåll för armar och att lampan är stadigt monterad på väggen.

MOBILT / UPPLOADNINGSBART BATTERI

Risk för skador på grund av brand, explosion och kemiska frättskador!

• Använd endast den medföljande nätdatargern / kabeln eller en godkänd USB-stimulans för att ladda batterierna.

Användning av andra strömkällor kan skada batterierna eller orsaka en explosion!

• Om kopplingsdosan är skadad måste den bytas ut av en kvalificerad fackman.

• Förvara eller ladda inte batterierna utomhus, i fuktiga utrymmen eller på platser där mycket höga temperaturer kan förväntas (t.ex. i en friggel eller bakom vindutan i en bil).

• Djupurladdning, felaktig laddning och mekaniska skador kan leda till att litiumjonbatterierna värms upp. Utströmmande vätskor och ångor kan orsaka brännskador.

• Undvik djupurladdning: Ta ur batteriet ur apparaten om den inte ska användas under en längre tid.

• Batterier får inte kortslutas.

• Utsätt aldrig batterierna för temperaturer över 45 °C

• Ladda endast batterierna med en godkänd laddare. Ladda aldrig batterierna utan uppsikt.

• Kontrollera batterierna visuellt med avseende på skador och läckage. Ladda endast intakta och oskadade batterier.

Uppblåsta och skadade batterier måste kasseras på ett korrekt sätt.

• Vidolier inte skadade batterier direkt med huden, utan kassera dem omedelbart med lämpliga handskar. Andas inte in gaser som kommer ut från batterier.

• Öppna eller skada inte batterierna, kasta dem inte i eld eller vatten, placera dem inte direkt ovanför fukt- eller värmevärmare och utsätt dem aldrig för direkt solljus.

• Vidolier inte skadade batterier direkt med huden, utan kassera dem omedelbart med lämpliga handskar. Andas inte in gaser som kommer ut från batterier.

• Öppna eller skada inte batterierna, kasta dem inte i eld eller vatten, placera dem inte direkt ovanför fukt- eller värmevärmare och utsätt dem aldrig för direkt solljus.

Observera de varningar och symboler som finns på produkten!

	Varning! Fara på grund av elektrisk stöt.
	Heta ytor
	Lysdiod av riskklass 2 Titta aldrig direkt in i ljuset.
	Ett förstört skyddshölje måste ersättas med ett original Brennenstuhl® skyddshölje innan produkten används vidare. Ingen symbol på produkten: Ett förstört skyddshölje inte ersättas. Produkten måste kasseras.
	Inte lämpligt för drift med externa dimmer.
	Observera minimivärdet.
	Förvaras oåtkomligt för barn.
	Kasta inte produkten i vatten.
	Kasta inte produkten i eld.
	Läs varningarna.

RENGÖRING

Koppla bort produkten från nätspänningen före rengöring. Använd inte lösningsmedel, frätande rengöringsmedel eller liknande. Använd endast en torr eller lätt fuktig trasa för rengöring.

UNDERHÅLL

OBS: LED-armaturen innehåller inga komponenter som kräver underhåll. Ljusikillarna i denna armatur är inte utbytbara.

När ljusikillarna när slutet av sin livslängd ska du byta ut hela armaturen. Öppna inte armaturen.

• Håll barn borta från produkten. Barn kan inte bedöma den fara som den elektriska strömmen utgör.

• Använd inte produkten i en explosiv miljö. Livsfara!

• Använd inte produkten i en explosionssäker miljö. Livsfara!

• Använd inte produkten i en explosionssäker miljö. Livsfara!

• Om lampans yttre nätkabel inte kan bytas ut, måste armaturen kasseras i händelse av en defekt eller skadad nätkabel.

• Kontrollera produkten före varje användning för att se om den är skadad.

Använd aldrig produkten om du upptäcker någon skada. Kontakta i så fall en kvalificerad elektriker eller tillverkarens serviceavdelning.

Om inte detta följts kan det leda till livsfara på grund av elektrisk stöt!

• Håll barn borta från produkten. Barn kan inte bedöma den fara som den elektriska strömmen utgör.

• Använd inte produkten i en explosiv miljö. Livsfara!

• Använd inte produkten i en explosionssäker miljö. Livsfara!

• Använd inte produkten i en explosionssäker miljö. Livsfara!

• Om lampans yttre nätkabel inte kan bytas ut, måste armaturen kasseras i händelse av en defekt eller skadad nätkabel.

• Kontrollera produkten före varje användning för att se om den är skadad.

Använd aldrig produkten om du upptäcker någon skada. Kontakta i så fall en kvalificerad elektriker eller tillverkarens serviceavdelning.

Om inte detta följts kan det leda till livsfara på grund av elektrisk stöt!

• Håll barn borta från produkten. Barn kan inte bedöma den fara som den elektriska strömmen utgör.

• Använd inte produkten i en explosiv miljö. Livsfara!

• Använd inte produkten i en explosionssäker miljö. Livsfara!

• Använd inte produkten i en explosionssäker miljö. Livsfara!

• Om lampans yttre nätkabel inte kan bytas ut, måste armaturen kasseras i händelse av en defekt eller skadad nätkabel.

• Kontrollera produkten före varje användning för att se om den är skadad.

Använd aldrig produkten om du upptäcker någon skada. Kontakta i så fall en kvalificerad elektriker eller tillverkarens serviceavdelning.

Om inte detta följts kan det leda till livsfara på grund av elektrisk stöt!

• Håll barn borta från produkten. Barn kan inte bedöma den fara som den elektriska strömmen utgör.

• Använd inte produkten i en explosiv miljö. Livsfara!

• Använd inte produkten i en explosionssäker miljö. Livsfara!

• Använd inte produkten i en explosionssäker miljö. Livsfara!

• Om lampans yttre nätkabel inte kan bytas ut, måste armaturen kasseras i händelse av en defekt eller skadad nätkabel.

• Kontrollera produkten före varje användning för att se om den är skadad.

Använd aldrig produkten om du upptäcker någon skada. Kontakta i så fall en kvalificerad elektriker eller tillverkarens serviceavdelning.

Om inte detta följts kan det leda till livsfara på grund av elektrisk stöt!

• Mantenga a los niños alejados del producto. Los niños no pueden evitar el peligro que supone la corriente eléctrica.

• No utilice el producto en un entorno explosivo, peligro de muerte!

• Si no se mantiene la distancia mínima, los objetos iluminados pueden sobrecalentarse.

• Las superficies de las lámparas pueden calentarse.

• Si no se puede sustituir el cable de alimentación exterior de la luminaria, ésta deberá desecharse en caso de que el cable de alimentación esté defectuoso o dañado.

ESTACIONARIO

• La instalación y el mantenimiento del producto deben ser realizados por un electricista cualificado.

• Las instalaciones eléctricas sólo deben realizarse respetando las normas de seguridad (VDE 0100 para Alemania).

• Para la conexión debe utilizarse un cable de conexión con certificación VDE.

• El producto debe estar debidamente conectado a tierra (para la clase de protección II).

• Desconecte siempre la alimentación eléctrica antes de la instalación: precaución con las descargas eléctricas.

• Respete las alturas de montaje recomendadas (véase Montaje).

• Para evitar el riesgo de estrangulamiento, los cables flexibles conectados a esta luz deben fijarse a la pared, siempre que los cables estén al alcance de los brazos y la luz esté firmemente montada en la pared.

MÓVIL / BATERIA RECARGABLE

Peligro de lesiones por incendio, explosión y quemaduras químicas!

• Utilice únicamente el adaptador / cable de red suministrado o una fuente de alimentación USB homologada para cargar las baterías.

El uso de otras fuentes de alimentación puede dañar las baterías o provocar una explosión!

• Si la caja de conexiones está dañada, debe ser sustituida por un profesional cualificado.

• No almacenes ni cargues las baterías al aire libre, en locales húmedos ni en lugares donde se esperen temperaturas muy altas (por ejemplo, en un cobertizo de jardín o detrás del parabrisas de un coche).

• Las descargas profundas, las cargas inadecuadas y los daños mecánicos pueden provocar el calentamiento de las baterías de iones de litio. La salida de líquidos y vapores puede causar lesiones por quemaduras.

• Evite las descargas profundas: Retire la batería del dispositivo si no va a utilizarlo durante un largo periodo de tiempo.

• No cortocircuite las pilas.

• No exponga nunca las baterías a temperaturas superiores a 45 °C.

• Cargue las baterías únicamente con el cargador homologado.

• No cargue nunca las baterías sin vigilancia.

• Compruebe visualmente si las baterías presentan daños o fugas. Cargue únicamente baterías intactas y sin daños.

• Las baterías infladas y dañadas deben desecharse correctamente.

• No toque las baterías dañadas directamente con la piel, deséchelas inmediatamente de forma adecuada utilizando guantes adecuados. No inhale los gases que escapan de las pilas.

• No abra ni dañe las pilas, no las arroje al fuego ni al agua, no las coloque directamente sobre fuentes de humedad o calor y no las exponga nunca a la luz solar directa.

• Håll barn borta från produkten. Barn kan inte bedöma den fara som den elektriska strömmen utgör.

• Använd inte produkten i en explosiv miljö. Livsfara!

• Använd inte produkten i en explosionssäker miljö. Livsfara!

• Använd inte produkten i en explosionssäker miljö. Livsfara!

• Om lampans yttre nätkabel inte kan bytas ut, måste armaturen kasseras i händelse av en defekt eller skadad nätkabel.

• Kontrollera produkten före varje användning för att se om den är skadad.

Använd aldrig produkten om du upptäcker någon skada. Kontakta i så fall en kvalificerad elektriker eller tillverkarens serviceavdelning.

Om inte detta följts kan det leda till livsfara på grund av elektrisk stöt!

• Håll barn borta från produkten. Barn kan inte bedöma den fara som den elektriska strömmen utgör.

• Använd inte produkten i en explosiv miljö. Livsfara!

• Använd inte produkten i en explosionssäker miljö. Livsfara!

• Använd inte produkten i en explosionssäker miljö. Livsfara!

• Om lampans yttre nätkabel inte kan bytas ut, måste armaturen kasseras i händelse av en defekt eller skadad nätkabel.

• Kontrollera produkten före varje användning för att se om den är skadad.

Använd aldrig produkten om du upptäcker någon skada. Kontakta i så fall en kvalificerad elektriker eller tillverkarens serviceavdelning.

Om inte detta följts kan det leda till livsfara på grund av elektrisk stöt!

• Håll barn borta från produkten. Barn kan inte bedöma den fara som den elektriska strömmen utgör.

• Använd inte produkten i en explosiv miljö. Livsfara!

• Använd inte produkten i en explosionssäker miljö. Livsfara!

• Använd inte produkten i en explosionssäker miljö. Livsfara!

• Om lampans yttre nätkabel inte kan bytas ut, måste armaturen kasseras i händelse av en defekt eller skadad nätkabel.

• Kontrollera produkten före varje användning för att se om den är skadad.

Använd aldrig produkten om du upptäcker någon skada. Kontakta i så fall en kvalificerad elektriker eller tillverkarens serviceavdelning.

Om inte detta följts kan det leda till livsfara på grund av elektrisk stöt!

• Håll barn borta från produkten. Barn kan inte bedöma den fara som den elektriska strömmen utgör.

• Använd inte produkten i en explosiv miljö. Livsfara!

• Använd inte produkten i en explosionssäker miljö. Livsfara!

• Använd inte produkten i en explosionssäker miljö. Livsfara!

• Om lampans yttre nätkabel inte kan bytas ut, måste armaturen kasseras i händelse av en defekt eller skadad nätkabel.

• Kontrollera produkten före varje användning för att se om den är skadad.

Använd aldrig produkten om du upptäcker någon skada. Kontakta i så fall en kvalificerad elektriker eller tillverkarens serviceavdelning.

Om inte detta följts kan det leda till livsfara på grund av elektrisk stöt!

LIMPIEZA

Desconecte el producto de la red eléctrica antes de limpiarlo. No utilice disolventes, productos de limpieza corrosivos o similares. Utilice únicamente un paño seco o ligeramente humedecido para la limpieza.

• Mantenga a los niños alejados del producto. Los niños no pueden evitar el peligro que supone la corriente eléctrica.

• No utilice el producto en un entorno explosivo, peligro de muerte!

• Si no se mantiene la distancia mínima, los objetos iluminados pueden sobrecalentarse.

• Las superficies de las lámparas pueden calentarse.

• Si no se puede sustituir el cable de alimentación exterior de la luminaria, ésta deberá desecharse en caso de que el cable de alimentación esté defectuoso o dañado.

MANTENIMIENTO

ATENCIÓN: la luminaria LED no contiene ningún componente que requiera mantenimiento. La fuente luminosa de esta luminaria no es sustituible. Cuando la fuente luminosa llegue al final de su vida útil, sustituya toda la luminaria. No abra la luminaria.

• Håll barn borta från produkten. Barn kan inte bedöma den fara som den elektriska strömmen utgör.

• Använd inte produkten i en explosiv miljö. Livsfara!

• Använd inte produkten i en explosionssäker miljö. Livsfara!

• Använd inte produkten i en explosionssäker miljö. Livsfara!

• Om lampans yttre nätkabel inte kan bytas ut, måste armaturen kasseras i händelse av en defekt eller skadad nätkabel.

• Kontrollera produkten före varje användning för att se om den är skadad.

Använd aldrig produkten om du upptäcker någon skada. Kontakta i så fall en kvalificerad elektriker eller tillverkarens serviceavdelning.

Om inte detta följts kan det leda till livsfara på grund av elektrisk stöt!

• Håll barn borta från produkten. Barn kan inte bedöma den fara som den elektriska strömmen utgör.

• Använd inte produkten i en explosiv miljö. Livsfara!

• Använd inte produkten i en explosionssäker miljö. Livsfara!

• Använd inte produkten i en explosionssäker miljö. Livsfara!

• Om lampans yttre nätkabel inte kan bytas ut, måste armaturen kasseras i händelse av en defekt eller skadad nätkabel.

brennenstuhl®

CE BEZPEČNOSTNÍ POKYNY

Pozor: Před použitím výrobku si pečlivě přečtěte tento návod k použití a poté jej uložte na bezpečném místě! Pokud nebo vymění vadný napájecí kabel svítidla, musí být vždy v případě vadného nebo poškozeného napájecího kabelu zlikvidován.

• Před instalací vždy vypněte napájení - pozor na úraz elektrickým proudem.

• Dodržujte doporučené montážní výšky (viz Montáž).

• Aby se zabránilo nebezpečí úžehnutí, musí být ohněné kabely připojené k tomuto světlu připevněny ke stěně za předpokladu, že kabely jsou v dosahu rukou a světlo je pevně připraveno ke stěně.

• Pokud dojde k poškození propojovací kabely, musí ji vyměnit kvalifikovaný odborník.

• Baterie neskladujte ani nenaházejte venku, ve vlhkých místnostech nebo na místě, kde lze očekávat velmi vysoké teploty (např. v zahradním přístřešku nebo za čelním sklem automobilu).

• Hluboké vybití, nesprávné nabíjení a mechanické poškození mohou způsobit zahřátí li-ionových baterií. Unikající kapaliny a páry mohou způsobit zranění v důsledku popálení.

• Vynáste se z hlubokého vybití. Pokud nebudete baterie delší dobu používat, vyjměte ji ze zařízení.

• Baterie nevyhazujte nakládkou, zda nejsou poškozené a zda z nich neteče voda. Nabíjejte pouze nepoškozené a nepoškozené baterie. Nakouknout a poškozené baterie musí být řádně zlikvidovány.

• Poškozených baterií se nedotýkejte přímo kůží, ale i když je řádně zlikvidujete pomocí vhodných rukavic. Nevdechujte plyny unikající z baterií.

• Baterie neotvírejte ani nepoškozujte, nevzhazujte je do ohně nebo vody, neumístejte je přímo nad zdroje vlhkosti nebo tepla a nikdy je nevytvářejte přímemu slunečnímu záření.

Dodržujte výstrahy a symboly na výrobku!

UPOZORNĚNÍ Nebezpečí úrazu elektrickým proudem.

Horký povrch

LED diody třída nebezpečí 2 Někdy se nedíváte přímo do světla.

Zničený ochranný kryt musí být před dalším používáním výrobku nahrazen originálním ochranným krytem Brennenstuhl®.

Na výrobku není žádný symbol: Zničený ochranný kryt nete vyměnit. Výrobek musí být zlikvidován.

	Nevhodné pro provoz s externími svítilnami.
	Dodržujte minimální vzdálenost.
	Uchovávejte mimo dosah dětí.
	Výrobek nevzhazujte do vody.
	Nevhazujte výrobek do ohně.
	Přetřete si varování.

ČIŠTĚNÍ
Před čištěním odpojte výrobek od síťového napětí. Nepoužívejte napařovačky, žehárky či čističe prostředky apod. K čištění používejte pouze suchý nebo mírně navlhčený hadřík.

ÚDRŽBA
POZOR: LED svítidlo neobsahuje žádné součásti, které by vyžadovaly údržbu. Světelný zdroj tohoto svítidla není vyměnitelný. Po skončení životnosti světelného zdroje vyměňte celé svítidlo. Svítidlo neotvírejte.

POZNÁMKA: Pokud není dodržena minimální vzdálenost, může dojít k přehřátí světelných předmětů.

POZNÁMKA: Pokud lamp se mohou zahřát.

POZNÁMKA: Pokud nete vymění vadný napájecí kabel svítidla, musí být vždy v případě vadného nebo poškozeného napájecího kabelu zlikvidován.

CE PROHLÁŠENÍ O SHODĚ EU
Prohlášení o shodě je uloženo u výrobce.

ODSTRANĚNÍ
Elektrická spotřebiče likvidujte způsobem Setrýmý v domovním prostředí!

Elektrická spotřebiče se nesmí likvidovat v domovním prostředí!

Podle evropské směrnice 2012/19/EU o odpadních elektrických a elektronických zařízeních je nutné použít elektrické spotřebiče sbírat odděleně a recyklovat způsobem Setrýmý k životnímu prostředí.

O možnostech likvidace použitého spotřebiče se informujte na místním nebo obecním úřadě.

Další informace naleznete v sekci Servis/FAQ na naší domovské stránce www.brennenstuhl.com.

CE PROHLÁŠENÍ O SHODĚ EU
Prohlášení o shodě je uloženo u výrobce.

ODSTRANĚNÍ
Elektrická spotřebiče likvidujte způsobem Setrýmý v domovním prostředí!

Elektrická spotřebiče se nesmí likvidovat v domovním prostředí!

Podle evropské směrnice 2012/19/EU o odpadních elektrických a elektronických zařízeních je nutné použít elektrické spotřebiče sbírat odděleně a recyklovat způsobem Setrýmý k životnímu prostředí.

O možnostech likvidace použitého spotřebiče se informujte na místním nebo obecním úřadě.

Další informace naleznete v sekci Servis/FAQ na naší domovské stránce www.brennenstuhl.com.

CE PROHLÁŠENÍ O SHODĚ EU
Prohlášení o shodě je uloženo u výrobce.

ODSTRANĚNÍ
Elektrická spotřebiče likvidujte způsobem Setrýmý v domovním prostředí!

Elektrická spotřebiče se nesmí likvidovat v domovním prostředí!

Podle evropské směrnice 2012/19/EU o odpadních elektrických a elektronických zařízeních je nutné použít elektrické spotřebiče sbírat odděleně a recyklovat způsobem Setrýmý k životnímu prostředí.

O možnostech likvidace použitého spotřebiče se informujte na místním nebo obecním úřadě.

Další informace naleznete v sekci Servis/FAQ na naší domovské stránce www.brennenstuhl.com.

CE PROHLÁŠENÍ O SHODĚ EU
Prohlášení o shodě je uloženo u výrobce.

ODSTRANĚNÍ
Elektrická spotřebiče likvidujte způsobem Setrýmý v domovním prostředí!

Elektrická spotřebiče se nesmí likvidovat v domovním prostředí!

Podle evropské směrnice 2012/19/EU o odpadních elektrických a elektronických zařízeních je nutné použít elektrické spotřebiče sbírat odděleně a recyklovat způsobem Setrýmý k životnímu prostředí.

O možnostech likvidace použitého spotřebiče se informujte na místním nebo obecním úřadě.

Další informace naleznete v sekci Servis/FAQ na naší domovské stránce www.brennenstuhl.com.

CE PROHLÁŠENÍ O SHODĚ EU
Prohlášení o shodě je uloženo u výrobce.

ODSTRANĚNÍ
Elektrická spotřebiče likvidujte způsobem Setrýmý v domovním prostředí!

Elektrická spotřebiče se nesmí likvidovat v domovním prostředí!

Podle evropské směrnice 2012/19/EU o odpadních elektrických a elektronických zařízeních je nutné použít elektrické spotřebiče sbírat odděleně a recyklovat způsobem Setrýmý k životnímu prostředí.

O možnostech likvidace použitého spotřebiče se informujte na místním nebo obecním úřadě.

Další informace naleznete v sekci Servis/FAQ na naší domovské stránce www.brennenstuhl.com.

CE PROHLÁŠENÍ O SHODĚ EU
Prohlášení o shodě je uloženo u výrobce.

ODSTRANĚNÍ
Elektrická spotřebiče likvidujte způsobem Setrýmý v domovním prostředí!

Elektrická spotřebiče se nesmí likvidovat v domovním prostředí!

Podle evropské směrnice 2012/19/EU o odpadních elektrických a elektronických zařízeních je nutné použít elektrické spotřebiče sbírat odděleně a recyklovat způsobem Setrýmý k životnímu prostředí.

O možnostech likvidace použitého spotřebiče se informujte na místním nebo obecním úřadě.

Další informace naleznete v sekci Servis/FAQ na naší domovské stránce www.brennenstuhl.com.

CE PROHLÁŠENÍ O SHODĚ EU
Prohlášení o shodě je uloženo u výrobce.

ODSTRANĚNÍ
Elektrická spotřebiče likvidujte způsobem Setrýmý v domovním prostředí!

Elektrická spotřebiče se nesmí likvidovat v domovním prostředí!

Podle evropské směrnice 2012/19/EU o odpadních elektrických a elektronických zařízeních je nutné použít elektrické spotřebiče sbírat odděleně a recyklovat způsobem Setrýmý k životnímu prostředí.

O možnostech likvidace použitého spotřebiče se informujte na místním nebo obecním úřadě.

Další informace naleznete v sekci Servis/FAQ na naší domovské stránce www.brennenstuhl.com.

CE PROHLÁŠENÍ O SHODĚ EU
Prohlášení o shodě je uloženo u výrobce.

ODSTRANĚNÍ
Elektrická spotřebiče likvidujte způsobem Setrýmý v domovním prostředí!

Elektrická spotřebiče se nesmí likvidovat v domovním prostředí!

Podle evropské směrnice 2012/19/EU o odpadních elektrických a elektronických zařízeních je nutné použít elektrické spotřebiče sbírat odděleně a recyklovat způsobem Setrýmý k životnímu prostředí.

O možnostech likvidace použitého spotřebiče se informujte na místním nebo obecním úřadě.

Další informace naleznete v sekci Servis/FAQ na naší domovské stránce www.brennenstuhl.com.

CE PROHLÁŠENÍ O SHODĚ EU
Prohlášení o shodě je uloženo u výrobce.

ODSTRANĚNÍ
Elektrická spotřebiče likvidujte způsobem Setrýmý v domovním prostředí!

Elektrická spotřebiče se nesmí likvidovat v domovním prostředí!

Podle evropské směrnice 2012/19/EU o odpadních elektrických a elektronických zařízeních je nutné použít elektrické spotřebiče sbírat odděleně a recyklovat způsobem Setrýmý k životnímu prostředí.

O možnostech likvidace použitého spotřebiče se informujte na místním nebo obecním úřadě.

Další informace naleznete v sekci Servis/FAQ na naší domovské stránce www.brennenstuhl.com.

CE PROHLÁŠENÍ O SHODĚ EU
Prohlášení o shodě je uloženo u výrobce.

ODSTRANĚNÍ
Elektrická spotřebiče likvidujte způsobem Setrýmý v domovním prostředí!

Elektrická spotřebiče se nesmí likvidovat v domovním prostředí!

Podle evropské směrnice 2012/19/EU o odpadních elektrických a elektronických zařízeních je nutné použít elektrické spotřebiče sbírat odděleně a recyklovat způsobem Setrýmý k životnímu prostředí.

• Ne táhněte vagy těžší než akumulátorokat kůtären, nedev-he-lyšegében vagy olyan helyen, ahol nagyon magas hőmérséklet várható (pl. kerti fészerben vagy autós szedőgépnél mögött).

• A mélykísülés, a nem megfelelő töltés és a mechanikai sérülések a Li-ion akumulátorokat felmelegedést okozhatnak. A kiszabaduló folyadékok és gázok égési sérüléseket okozhatnak.

• Kerülje a mélykísülést: Vegye ki az akumulátorokat a készülékből, ha hosszabb ideig nem használja.

• Ne zárja rövidre az akumulátorokat.

• Soha ne tegye ki az akumulátorokat 45 °C feletti hőmérsékletnek!

• Az akumulátorokat csak a jóváhagyott töltővel töltsze. Soha ne töltsze az akumulátorokat felügyelet nélkül.

• Ellenőrizze szemrevételezéssel az akumulátorokat sérülések és szivárgás szempontjából. Csak ép és sérülésmentes akumulátorokat töltsön. A felhűt és sérült akumulátorokat megfelelően meg kell semmisíteni.

• A sérült akumulátorokat ne érintse meg közvetlenül a bőrével, hanem megfelelő kesztyűben azonnal ártalmatlanítsa azokat megfelelően. Ne lélegezze be az akumulátorokból kiáramló gázokat.

• Ne nyissa fel vagy rongálja meg az akumulátorokat, ne dobja tűzbe vagy vízbe, ne helyezze közvetlenül nedveség- vagy hőforrás fölé, és soha ne tegye ki közvetlen napfénynek.

Tartsa be a terméket található figyelmeztetések és szimbólumokat!

Figyelmeztetések:

Figyelmeztetések:

Figyelmeztetések:

Figyelmeztetések:

Figyelmeztetések:

Figyelmeztetések:

Figyelmeztetések:

Figyelmeztetések:

Figyelmeztetések:

Figyelmeztetések:

Figyelmeztetések:

Figyelmeztetések:

Figyelmeztetések:

Figyelmeztetések:

Figyelmeztetések:

Figyelmeztetések:

Figyelmeztetések:

Figyelmeztetések:

Figyelmeztetések:

Figyelmeztetések:

Figyelmeztetések:

Figyelmeztetések:

Figyelmeztetések:

Figyelmeztetések:

Figyelmeztetések:

Figyelmeztetések:

Figyelmeztetések:

Figyelmeztetések:

Figyelmeztetések:

Figyelmeztetések:

Figyelmeztetések:

Figyelmeztetések:

Figyelmeztetések:

Figyelmeztetések:

Figyelmeztetések:

Figyelmeztetések:

Figyelmeztetések:

Figyelmeztetések:

Figyelmeztetések:

Figyelmeztetések:

Figyelmeztetések:

Figyelmeztetések:

Figyelmeztetések:

Figyelmeztetések:

Figyelmeztetések:

Figyelmeztetések:

Figyelmeztetések:

Figyelmeztetések:

Figyelmeztetések:

Figyelmeztetések:

Figyelmeztetések:

Figyelmeztetések:

Figyelmeztetések:

Figyelmeztetések:

Figyelmeztetések:

Figyelmeztetések:

Figyelmeztetések:

Figyelmeztetések:

Figyelmeztetések:

Figyelmeztetések:

Figyelmeztetések:

Figyelmeztetések:

CE BEZPEČNOSTNÍ POKYNY

CE BEZPEČNOSTNÍ POKYNY

CE BEZPEČNOSTNÍ POKYNY

CE BEZPEČNOSTNÍ POKYNY

CE BEZPEČNOSTNÍ POKYNY

CE BEZPEČNOSTNÍ POKYNY

CE BEZPEČNOSTNÍ POKYNY

CE BEZPEČNOSTNÍ POKYNY

CE BEZPEČNOSTNÍ POKYNY

CE BEZPEČNOSTNÍ POKYNY

CE BEZPEČNOSTNÍ POKYNY

CE BEZPEČNOSTNÍ POKYNY

CE BEZPEČNOSTNÍ POKYNY

CE BEZPEČNOSTNÍ POKYNY

CE BEZPEČNOSTNÍ POKYNY

CE BEZPEČNOSTNÍ POKYNY

CE BEZPEČNOSTNÍ POKYNY

CE BEZPEČNOSTNÍ POKYNY

CE BEZPEČNOSTNÍ POKYNY

CE BEZPEČNOSTNÍ POKYNY

CE BEZPEČNOSTNÍ POKYNY

CE BEZPEČNOSTNÍ POKYNY

CE BEZPEČNOSTNÍ POKYNY

CE BEZPEČNOSTNÍ POKYNY

CE BEZPEČNOSTNÍ POKYNY

CE BEZPEČNOSTNÍ POKYNY

CE BEZPEČNOSTNÍ POKYNY

CE BEZPEČNOSTNÍ POKYNY

CE BEZPEČNOSTNÍ POKYNY

CE BEZPEČNOSTNÍ POKYNY

CE BEZPEČNOSTNÍ POKYNY

CE BEZPEČNOSTNÍ POKYNY

CE BEZPEČNOSTNÍ POKYNY

CE BEZPEČNOSTNÍ POKYNY

CE BEZPEČNOSTNÍ POKYNY

CE BEZPEČNOSTNÍ POKYNY

CE BEZPEČNOSTNÍ POKYNY

CE BEZPEČNOSTNÍ POKYNY

CE BEZPEČNOSTNÍ POKYNY

CE BEZPEČNOSTNÍ POKYNY

CE BEZPEČNOSTNÍ POKYNY

CE BEZPEČNOSTNÍ POKYNY

CE BEZPEČNOSTNÍ POKYNY

CE BEZPEČNOSTNÍ POKYNY

CE BEZPEČNOSTNÍ POKYNY

CE BEZPEČNOSTNÍ POKYNY

CE BEZPEČNOSTNÍ POKYNY

CE BEZPEČNOSTNÍ POKYNY

CE BEZPEČNOSTNÍ POKYNY

CE BEZPEČNOSTNÍ POKYNY

CE BEZPEČNOSTNÍ POKYNY

CE BEZPEČNOSTNÍ POKYNY

CE BEZPEČNOSTNÍ POKYNY

CE BEZPEČNOSTNÍ POKYNY

CE BEZPEČNOSTNÍ POKYNY

FB TURVALLISUUSOHJEET

LED **Huomio:** Lue nämä käyttöohjeet huolellisesti ennen tuotteen käyttöä ja säilytä ne siten turvallisessa paikassa.

- Tarkista tuote ennen jokaista käyttökertaa mahdollisten vaurioiden varalta.

Älä koskaan käytä tuotetta, jos huomaat vaurioita. Ota tässä tapauksessa yhteyttä päteviin sähköasentajaan tai valmistajan huolto-osastukseen.

Älä käytä tuotetta räjähäilyaltissa ympäristössä, hengenvaaral!

- **0–0,3 m** Jos vähimmäisetäisyyttä ei noudateta, valaistukset voivat aiheuttaa vaurioita.

Lampujen pinnat voivat kuumeta.

- Jos valaisimen ulompa virtajohto ei voida valaita, valaisin on hävitettävä, jos virtajohto on vaillinen tai vaurioitunut.

PAIKALLAAN

- Tuotteen asennuksen ja huollon saa suorittaa vain pätevä sähköasentaja.
- Sähköasennukset saa tehdä vain turvallisuusmääräysten mukaisesti (VDE 0100 Saksassa).
- Kytkentään on käytettävä VDE-sertifioitua liitäntäkaapelia.
- Tuote on maadoitettava asianmukaisesti (suojusluokassa I).
- Katkaise aina virranjohdot ennen asennusta - varo sähköiskuja.
- Noudata suositeltua asennuskorkeutta (katso Aseennus).
- Kuristussuoraan välittämiseksi tähän valaisimeen liitetty taipuisat kaapelit on kiinnitettävä seinään edellyttäen, että kaapelit ovat käsivarsien ulottuvilla ja valaisin on kiinnitetty pysyvästi seinään.

MOBIILI / AKKU

Tulipalon, räjähdysten ja kemiallisten palovammojen aiheuttama loukkautumisvaara!

- Käytä akkujen lataamiseen vain mukana toimitettua verkkolaitetta / kaapelia tai hyväksyttyä USB-virtalähdettä. Muiden virtalähteiden käyttö voi vahingoittaa akkua tai aiheuttaa räjähdyksen!
- Jos liitäntäkotelo on vaurioitunut, se on vaihdettava päteviin asiantuntijain toimesta.
- Älä säilytä tai lataa akkua ulkona, kosteissa tiloissa tai paikossa, jossa on odotettavissa erittäin korkeita lämpötiloja (esim. puutarhanavajassa tai auton tuulilasin takana).
- Syväpurkaus, vihelminen lataus ja mekaaniset vauriot voivat aiheuttaa Li-ion-akkujen kuumemisen. vapautuvat nesteet ja höyryt voivat aiheuttaa palovammoja.
- Vältä syväpurkausta: Poista akku laitteesta, jos sitä ei käytetä pitkään aikaan.
- Älä oikosulje akkua.
- Älä koskaan altista akkua yli 45 °C:n lämpötiloille!
- Lataa akut vain hyväksytyllä laiturilla. Älä koskaan lataa akkua ilman valvontaa.
- Tarkista akut silmämääräisesti vaurioiden ja vuotojen varalta. Lataa vain ehjiä ja vahingoittumattomia akkua. Puhkennet ja vaurioituneet akut on hävitettävä asianmukaisesti.
- Älä koske vaurioituneisiin akkuihin suoraan ihollasi, vaan hävitä ne välittömästi asianmukaisesti sopivissa kassineissa. Älä hengitä akkusta vapautuvia kaasuja.
- Älä avaa tai vahingoita akkua, älä heitä niitä tulkeen tai veteen, älä sijaita niitä suoraan kosteus- tai lämmittäjälaitteiden yläpuolelle, äläkä koskaan altista niitä suoralle auringonvalolle.

Huomio tuotteen olevat varoitukset ja symbolit!

	Varoitukset! Sähköiskun vaara.
	Kuumia pintoja
	Riskiluokassa 2 LED Älä koskaan katso suoraan valoon.
	Taloudellisesti suojatella on korostettu alkuperäisellä Brennenstuhl®-suojakäytöllä ennen valokohdehittimen jatkokäyttöä.
	Tuotetta ei ole symbolia! Tehoa ja lämpöä suojatella ei voi korvata. Tuote on hävitettävä.
	Ei sovelletä käytännössä ulkoisten ihmisten kanssa.
	Noudata vähimmäisetäisyyttä.
	Säilytettyä lasten ulottumattomissa.
	Älä heitä tuotetta veteen.
	Älä hävitä tuotetta tulkeen.

	Lue varoitukset.
--	------------------

PUHDISTUS

Irrota tuote verkkojännitteestä ennen puhdistusta. Älä käytä liuottimia, syövyttäviä puhdistusaineita tai vastaavia. Käytä puhdistukseen vain kiviau tai hieman kosteaa liinaa.

HUOLTO

HUOMIO: LED-valaisin ei sisällä mitään huoltoa vaativia osia. Tämän valaisimen valonlähteen ei ole vaihdettava. Kun valonlähde saaruttaa käyttökäsiin, vaihda koko valaisin. Älä avaa valaisinta.



CE EU-VAATIMUSTENMUKAISUUSVAKUUTUS

Vaativuustunnusmerkitys on talletettu valmistajan huostaan.

HÄVITTÄMINEN

Hävittä sähkölaitteet ympäristöstävällisesti!

Sähkölaitteita ei saa hävittää kotitalousjätteen mukana!

Sähkö- ja elektroniikkalaiteromua koskevassa eurooppalaisessa direktiivissä 2012/19/EU säädetään, että käytetyt sähkölaitteet on kerättävä erikseen ja kierrätettävä ympäristöystävällisesti. Käytetyt laitteet hävitettävänsäveltoisuusia varten ota yhteyttä paikallis- tai kunnallishallintoon.

Lisätietoja on kotisivujemme Service/FAQ-osiossa www.brennenstuhl.com.

GR ΟΔΗΓΙΕΣ ΑΣΦΑΛΕΙΑΣ

LED **Προσοχή:** Πριν χρησιμοποιoittaa το προϊόν, διαβάστε προσεκτικά αυτές τις οδηγίες χρήσης και στη συνέχεια φιλώστε τις σε ασφαλή μέρη!

- Πριν από κάθε χρήση, ελέγξτε το προϊόν για τυχόν ζημιές. Μην χρησιμοποιείτε ποτέ το προϊόν εάν παρατηρήσετε οποιοδήποτε ζημιά. Σε αυτή την περίπτωση, επικοινωνήστε με τον εξειδικευμένο ηλεκτρολόγο ή με τη διεθνή υπηρεσία εξυπηρέτησης του κατασκευαστή.
- **Η μη χρήση μπορεί να οδηγήσει σε κίνδυνο ζωής λόγω ηλεκτροπληξίας!**
- Κρατήστε το παρόντο μακριά από το νερό. Τα παλιά δεν μπορούν να εκπέμπουν τον κίνδυνο που ενόηται το ηλεκτρικό ρεύμα.
- Μην χρησιμοποιείτε το προϊόν σε εκρηκτική περιβάλλον, κίνδυνος για τη ζωή!

0–0,3 m Εάν δεν τηρηθεί η ελάχιστη απόσταση, τα υπερθερμαίνονται. Οι επιφανείες των λαμπτήρων μπορεί να θερμανθούν.

Εάν το εξωτερικό καλώδιο τροφοδοσίας του φωτιστικού δεν μπορεί να αντικατασταθεί, το φωτιστικό πρέπει να απορριφθεί σε περίπτωση ελαττωματικού ή κατεστραμμένου καλωδίου τροφοδοσίας.

ΣΤΑΘΕΡΟ

- Η εγκατάσταση και η συντήρηση του προϊόντος πρέπει να πραγματοποιείται από εξειδικευμένο ηλεκτρολόγο.
- Οι ηλεκτρικές εγκαταστάσεις επιτρέπεται να πραγματοποιούνται μόνο σύμφωνα με τους κανονισμούς ασφαλείας (VDE 0100 για τη Γερμανία).
- Για τη σύνδεση πρέπει να χρησιμοποιείται καλώδιο σύνδεσης με πιστοποίηση VDE.
- Το προϊόν πρέπει να είναι κατάλληλα γειωμένο (για την κατηγορία προστασίας I).
- Πριν από την εγκατάσταση πρέπει πάντα να διακόπτεται την παροχή ρεύματος - προσηύχ ηλεκτροπληξία.
- Τηρείτε τα συνιστώμενα ύψη τοποθέτησης (βλ. Τοποθέτηση).
- Για να αποφευχθεί ο κίνδυνος τραυματισμού, το κύκλωμα καλώδιο που συνδέονται με αυτό το φως πρέπει να είναι στεφανωμένο στον τοίχο, με την προϋπόθεση ότι το καλώδιο είναι σε αβίαση των μέρων και οι το φως είναι σταθερά τοποθετημένο στον τοίχο.

ΚΙΝΗΤΟ / ΜΠΑΤΑΡΙΑ

Κίνδυνος τραυματισμού από παρκάκι, έκρηξη και χημικά εγκαύματα!

- Χρησιμοποιείτε μόνο τον παρεχόμενο προσαρμογέα / καλώδιο δικτύου ή μια εκκενρωμένη πηγή ρεύματος USB για τη φόρτιση των μπαταριών.
- Η χρήση άλλων τροφοδοτικών μπορεί να προκαλέσει βλάβη στις μπαταρίες ή έκρηξη!
- Εάν το κοκτί σύνδεσης έχει υποστεί ζημιά, πρέπει να αντικατασταθεί από εξειδικευμένο προσωπικό.
- Μην αφήνετε τις φορτιστές τις μπαταρίες σε εξωτερικούς χώρους, σε ηχοκώ ή σε μέρη όπου αναμένεται πολύ υψηλές θερμοκρασίες (π.χ. σε ύψιστο κέρση ή πίσω από παρμπρίζ αυτοκινήτου).
- Η βλάβη εκκρόση, η ακατάλληλη φόρτιση και η μηχανική βλάβη μπορεί να προκαλέσουν τη θερμότητα των μπαταριών

τόνους λέιζερ. Η διαφυγή σπινών και σπινών μπορεί να προκαλέσει τραυματισμούς λόγω εγκαυμάτων.

Απορρίψτε τη βλάβη εκκρόση! Απορρίψτε τις μπαταρίες από τη συσκευή εάν δεν πρόκειται να χρησιμοποιηθεί για μεγάλο χρονικό διάστημα.

- Μην βραχυκυκλώνετε τις μπαταρίες.
- Μην εκθέτετε ποτέ τις μπαταρίες σε θερμοκρασίες άνω των 45 °C!

• Φορτίστε τις μπαταρίες μόνο με τον εγκατεστημένο φορτιστή. Μην φορτίστε ποτέ τις μπαταρίες χωρίς επίβλεψη.

• Ελέγχετε τις μπαταρίες οπτικά για ζημιές και διοφροές. Φορτίστε μόνο αποφορτισμένες και ελαφώς φορτισμένες και κατεστραμμένες μπαταρίες πρέπει να απορριφθούν κατάλληλα.

• Μην αφήνετε τις κατεστραμμένες μπαταρίες απεικονίζε με το δέρμα σας, αλλά πετάξτε τις αμέσως σωστά χρησιμοποιώντας κατάλληλα γάντια. Μην εισπνεύστε αέρια που διαφεύγουν από τις μπαταρίες.

• Μην ανοίγετε ή καταστρέψετε τις μπαταρίες, μην τις ρίχνετε στη φωτιά ή στο νερό, μην τις τοποθετείτε απευθείας πάνω από πηγές ισχύος ή θερμότητας και μην τις εκθέτετε ποτέ σε άμεσο ηλιακό φως.

Λάβετε υπόψη τη προειδοποίηση και το σύμβολο που αναγράφονται στο προϊόν σας!

	Προσοχή! Κίνδυνος από ηλεκτροπληξία.
	Καυτή επιφάνεια
	LED κατηγορίας κίνδυνου 2 Παρακολουθεί να μην κοιτάτε ποτέ απευθείας στο φως.
	Ενα κατεστραμμένο προστατευτικό καλώδιο πρέπει να αντικατασταθεί από ένα ελεγχόμενο προστατευτικό καλώδιο Brennenstuhl® πριν από την περαιτέρω χρήση του προϊόντος.
	Δεν υπάρχει σύμβολο στο προϊόν: Ενα κατεστραμμένο προστατευτικό καλώδιο δεν μπορεί να αντικατασταθεί. Το προϊόν πρέπει να απορριφθεί.
	Δεν είναι κατάλληλο για λειτουργία σε εξωτερικούς χώρους.
	Τηρείτε την ελάχιστη απόσταση.
	Μην φιλώστε μακριά από παιδιά.
	Μην ρίχνετε το προϊόν στο νερό.
	Μην πετάτε το προϊόν στη φωτιά.
	Διαβάστε τις προειδοποιήσεις.

ΚΑΘΑΡΙΣΜΟΣ

Αποσυνδέστε το προϊόν από την τάση δικτύου πριν από τον καθαρισμό.

Μην χρησιμοποιείτε διαλύτες, διαβρωτικά καθαριστικά ή παρόμοια. Χρησιμοποιήστε μόνο ένα στεγνό ή ελαφρώς υγρό πανί για τον καθαρισμό.

ΣΥΝΤΗΡΗΣΗ

ΠΡΟΣΟΧΗ: το φωτιστικό LED δεν περιέχει εξαρτήματα που απαιτούν συντήρηση. Η μηή φωτός αυτού του φωτιστικού δεν μπορεί να αντικατασταθεί. Όταν η μηή φωτός φτάσει στο τέλος της ζωής της, αντικαταστήστε ολόκληρο το φωτιστικό. Μην ανοίγετε το φωτιστικό σώμα.

ΑΠΟΡΡΙΨΗ

Απορρίψτε τις ηλεκτρικές συσκευές με τρόπο φιλικό προς το περιβάλλον!

Οι ηλεκτρικές συσκευές δεν πρέπει να απορριφθούν στα οικιακά απορριμμάτα!

Η ευρωπαϊκή οδηγία 2012/19/ΕΕ για το απόβλητα ηλεκτρικού και ηλεκτρονικού εξοπλισμού ορίζει ότι οι χρησιμοποιούμενες ηλεκτρικές συσκευές πρέπει να συλλέγονται χωριστά και να ανακυκλώνονται με τρόπο φιλικό προς το περιβάλλον.

Για τις δυνατότητες απόρριψης της χρησιμοποιούμενης συσκευής, επικοινωνήστε με την τοπική ή δηματική σας διοίκηση.

Για περισσότερες πληροφορίες, ανατρέξτε στην ενότητα Service/FAQ στην αρχική μας σελίδα www.brennenstuhl.com.

PT INSTRUÇÕES DE SEGURANÇA

LED **Atenção:** Antes de utilizar o produto, leia atentamente estas instruções de utilização e depois guarde-as num local seguro!

- Antes de cada utilização, verifique o produto para detectar quaisquer danos.

Nunca utilizar o produto se notar qualquer dano. Neste caso, contacte um electricista qualificado ou o endereço de serviço do fabricante.

• Não observância pode resultar em perigo de vida devido a choque eléctrico!

• Mantenha as crianças afastadas do produto. As crianças não podem avaliar o perigo representado pela corrente eléctrica.

• Não utilize o produto num ambiente explosivo, perigo de vida!

0–0,3 m Se a distância mínima não for mantida, os objetos iluminados podem sobreaquecer.

• Se o cabo de alimentação exterior da luminária não puder ser substituído, a luminária deve ser eliminada no caso de um cabo de alimentação defeituoso ou danificado.

ESTACIONÁRIO

• A instalação e manutenção do produto deve ser efectuada por um electricista qualificado.

• As instalações eléctricas só podem ser efectuadas em conformidade com as normas de segurança (VDE 0100 para a Alemanha).

• Para a ligação, deve ser utilizado um cabo de ligação certificado pela VDE.

• O produto deve ser devidamente ligado à terra (para a classe de protecção II).

• Desligar sempre a fonte de alimentação antes da instalação - cuidado com o choque eléctrico.

• Observar as alturas de montagem recomendadas (ver Montagem).

• Para evitar os riscos de estrangulamento, os cabos flexíveis ligados a este candeeiro devem ser fixados à parede, desde que os cabos estejam ao alcance dos braços e que o holofote esteja firmemente montado na parede.

MÓVEL / BATERIA

Perigo de incêndio, explosão e queimaduras químicas!

• Utilizar apenas o adaptador / cabo de rede fornecido ou uma fonte de alimentação USB aprovada para carregar as baterias.

A utilização de outras fontes de alimentação pode danificar as baterias ou causar uma explosão!

• Se a caixa de ligação for danificada, deve ser substituída por um especialista qualificado.

• Não guarde nem carregue as baterias ao ar livre, em compartimentos húmidos ou em locais onde sejam de eparar temperaturas muito elevadas (por exemplo, num telheiro de jardim ou atrás do para-brisas de um automóvel).

• Descargas profundas, carregamento incorreto e danos mecânicos podem provocar o aquecimento das baterias de Iões de lítio. A libertação de líquidos e vapores pode causar ferimentos devido a queimaduras.

• Evite descargas profundas. Retire a bateria do aparelho se não for utilizada-Ida durante um longo período de tempo.

• Não provoque curto-circuito nas pilhas.

• Nunca exagre as baterias a temperaturas superiores a 45 °C!

• Carregar as pilhas apenas com o carregador aprovado. Nunca carregar as pilhas sem vigilância.

• Verificar visualmente as pilhas quanto a danos e fugas. Carregar apenas baterias intactas e não danificadas. As baterias inflamáveis e danificadas devem ser eliminadas correctamente.

• Não toque nas baterias danificadas directamente com a sua pele, mas elimine-as imediatamente de forma adequada utilizando luvas apropriadas. Não inalar os gases que saem das pilhas.

• Não abra ou danifique as pilhas, não as atire para o fogo ou para a água, não as coloque directamente sobre fontes de humidade ou calor e nunca as exponha à luz solar directa.

• Observe os avisos e símbolos no seu produto!

Observe os avisos e símbolos no seu produto!

Cuidado! Perigo devido a choque eléctrico.

Superfície quente

LED de classe de risco 2
Por favor, nunca olhe directamente para a luz.

Uma cobertura protectora destruída deve ser substituída por uma cobertura protectora Brennenstuhl® original antes de se continuar a utilizar o produto.

Nenhum símbolo no produto:
Uma cobertura de protecção destruída não pode ser substituída. O produto deve ser eliminado.

Não é adequado para funcionamento com dimmers externos.

	Observar a distância mínima.
	Mantener fora do alcance das crianças.
	Não detar o produto na água.
	Não detar o produto no fogo.
	Ler os avisos.

LIMPEZA

Desligar o produto da tensão da rede antes da limpeza.

Não utilize solventes, agentes de limpeza corrosivos ou similares. Utilizar apenas um pano seco ou ligeiramente humedecido para limpeza.

MANUTENÇÃO

ATENÇÃO: A luminária LED não contém quaisquer componentes que necessitem de manutenção. A fonte de luz desta luminária não é substituível. Quando a fonte de luz atingir o seu fim de vida, substitua toda a luminária. Não abra a luminária.



CE DECLARAÇÃO DE CONFORMIDADE UE

A declaração de conformidade é depositada junto do fabricante.

DISPOSIÇÃO

Elimine os aparelhos eléctricos de uma forma amiga do ambiente!

Os electrodomésticos não devem ser eliminados no lixo doméstico!

A Directiva Europeia 2012/19/UE sobre Resíduos de Equipamentos Eléctricos e Electrónicos estabelece que os aparelhos eléctricos usados devem ser recolhidos separadamente e reciclados de uma forma amiga do ambiente.

Para possibilidades de eliminação do aparelho usado, por favor contacte a sua administração local ou municipal.

Para mais informações, querira consultar a secção Serviço/FAQ na nossa homepage www.brennenstuhl.com.

EE OHUTUSJUHISED

LED **Tähelepanu:** Enne toote kasutamist lugege hoolikalt läbi need kasutusjuhendid ja hoidke neid seajäljel turvalises kohas!

• Enne jäa kasutamist kontrollige toodet võimalike kahjustuste suhtes.

• Ärge kunagi kasutage toodet, kui märkate kahjustusi. Sellisel juhul võtke ühendust kvalifitseeritud elektrikuaga või tootja teenindusaadmisega.

• Nõuetekohaselt kasutatud LED-lampide valgusvõimsus ei ole kahjulik inimestele ega loomadele.

• Ärge kasutage toodet plahvatusohtlikus keskkonnas, eluhohtlikus keskkonnas või muudel juhtudel, kus on keelatud kasutada valgust.

• **0–0,3 m** Kui minimaalsete etäisyyttä ei noudateta, objektid võivad ülekuumeneda.

• Lampide pinnad võivad kuumeneda.

• Kui valgusvõimsus liiga kõrge on, võivad valgustatud objektid ülekuumeneda.

• Kui valgusvõimsus liiga kõrge on, võivad valgustatud objektid ülekuumeneda.

• Ärge kasutage toodet plahvatusohtlikus keskkonnas, eluhohtlikus keskkonnas või muudel juhtudel, kus on keelatud kasutada valgust.

• **0–0,3 m** Kui minimaalsete etäisyyttä ei noudateta, objektid võivad ülekuumeneda.

• Lampide pinnad võivad kuumeneda.

• Kui valgusvõimsus liiga kõrge on, võivad valgustatud objektid ülekuumeneda.

STATSIONAARNE

• Enne paigaldamist lugege hoolikalt läbi need kasutusjuhendid ja hoidke neid seajäljel turvalises kohas!

• Elektripaigaldustel tohib teostada ainult vastavalt ohutusnõuetele (VDE 0100 Saksamaa puhul).

• Ühendamiseks tuleb kasutada VDE-sertifitseeritud ühenduskaablit.

• Toodet peab olema nõuetekohaselt maandatud (I kaitselassis puhul).

• Enne paigaldamist lugege hoolikalt läbi need kasutusjuhendid ja hoidke neid seajäljel turvalises kohas!

• Ärge kasutage toodet plahvatusohtlikus keskkonnas, eluhohtlikus keskkonnas või muudel juhtudel, kus on keelatud kasutada valgust.

• **0–0,3 m** Kui minimaalsete etäisyyttä ei noudateta, objektid võivad ülekuumeneda.

• Lampide pinnad võivad kuumeneda.

• Kui valgusvõimsus liiga kõrge on, võivad valgustatud objektid ülekuumeneda.

MOBIILNE / AKU

Tähelepanu, plahvatuse ja keemiliste põletuste tekkimise oht!

• Kasutage akkude laadimiseks ainult kaasasolevat võrguadapteri / kaabli või heakskiidetud USB-toiteallikat.

• Muude toiteallikate kasutamine võib akusid kahjustada või põhjustada plahvatust.

• Kui ühenduskaabli on kahjustatud, peab selle asendamise kvalifitseeritud spetsialist.

• Ärge hoidke ega laadige akusid välitingimustes, niisketes ruumides ega kohtades, kus on oodata väga kõrgeid temperatuure (nt alamaid või auto tulekaabli taga).

• Sügav tühjendamise, ebaõige laadimise ja mehaanilised kahjustused võivad põhjustada Li-ion-akude kuumenemist. Väljapaisnemise veelekkide ja aurud võivad põhjustada põletuste haavu.

• Vältige sügavat tühjendamist: Eemaldage aku seadme, kui seda pikka aega ei kasutata.

• Ärge lühistage akusid.

• Ärge kunagi panege patareisid temperatuurile üle 45 °C!

• Laadige akusid ainult heakskiidetud laadijaga. Ärge kunagi laadige akusid järelevalveta.

• Kontrollige akusid visuaalselt kahjustuste ja lekke suhtes. Laadige ainult terveid ja kahjustamata akusid. Häbitud ja kahjustatud akud tuleb nõuetekohaselt hävitada.

• Ärge puudutage kahjustatud akusid otse nahaga, vaid kõrvaldage need kohe nõuetekohaselt, kasutades selleks sobivaid kindaid. Ärge hingake sisse patareisest eralduvaid gaase.

• Ärge avage ega vigastage patareisid, ärge visake neid tulle või vette, ärge asetage neid otse niiskesse- või kuumusallikate kohale ja ärge kunagi panege neid otseesse pilkeveelgustesse kätte.

Pange tähele hoiautsi ja sümboloid seadmel!

⚡ **Ettevaatus!** Oht elektrilöögi löötu.

🔥 Kuum pind

💣 **2. ohuklassi LED**
Ärge kunagi vaadake otse valgustesse.

🔌 Paremused kaitekaetle tuleb enne kaht- valgusti edasist kasutamist asendada originaalkaitsekaetega Brennenstuhl®.

🔌 **Toetel puudub sümbol!**
Paremused kaitekaetle ei saa asendada. Toode tuleb hävitada.

🚫 Ei sobi kasutamiseks väliste dimmeritega.

0–0,3 m Järgige minimaalset kaugust.

👤 Hoida lastele kätesaamatus kohas.

🚫 Ärge visake toodet vette.

🚫 Ärge visake toodet tulle.

🔌 Lugege hoiautsi.

brennenstuhl®

SB BEZPEČNOSTNÉ POKYNY

- Pozor:** Pred použitím výrobku si pozorne prečítajte tento návod na použitie a potom ho uložte na bezpečné miesto.
- Pred každým vykonávaním údržby výrobok, či nie je poškodený. Nikdy výrobok nepoužívajte, ak spozorujete akékoľvek poškodenie. V takom prípade sa obráťte na kvalifikovaného poškodenia alebo na servisnú adresu výrobku.
- V prípade neodržania môže dôjsť k ohrozeniu života v nasledujúcom úraze elektrickým prúdom!**
- Dieťa deti mimo dosahu výrobu. Dieťa nedokáže posúdiť nebezpečenstvo, ktoré predstavuje elektrický prúd.
- Výrobok nepoužívajte vo výbušnom prostredí, nebezpečenstvo ohrozenia života!
- Ak sa nedodrží minimálna vzdialenosť, osvetlenie predmetu sa môže prehrievať.
- Povrchy lamp sa môžu zahriať.
- Ak nie je možné vymeniť vonkajší napájací kábel svietidla, v prípade chybného alebo poškodeného napájacieho kábla sa musí svietidlo zlikvidovať.

STACIONÁRNE

- Instaláciu a údržbu výrobku musí vykonávať kvalifikovaný elektrikár.
- Elektrické inštalácie sa môžu vykonávať len v súlade s bezpečnostnými predpismi (VDE 0100 pre Nemecko).
- Na pripojenie sa musí použiť pripojovací kábel s certifikátom VDE.
- Výrobok musí byť náde uzemnený (pre triedu ochrany I).
- Pred inštaláciou vždy vypnite napájanie - pozor na úraz elektrickým prúdom!
- Dozrievajte odporúčané montážne výšky (pozri časť Montáž).
- Aby sa predišlo riziku uschnutia, flexibilné káble pripojené k tomuto svietidlu musia byť pripojené k stene za predpokladu, že káble sú v dosahu ramena a svietidlo je pevne namontované na stene.

MOBILNÝ / BATÉRIA

Nebezpečenstvo zranenia v dôsledku požiaru, výbuchu a chemických popálení!

- Na nabíjanie batérie používajte len dodaný sieťový adapter / kábel alebo schválený zdroj napájania USB. Použitie iných zdrojov napájania môže poškodiť batérie alebo spôsobiť výbuch!
- Ak je pripojná štruktúra poškodená, musí ju vymeniť kvalifikovaný odborník.
- Batérie neskladujte ani nenaháňajte vonku, vo vlhkých miestnostiach alebo na miestach, kde sa očakávajú veľmi vysoké teploty (napr. v záhradnom prístrešku alebo za čelným sklom v aute).
- Hlboké vybitie, nesprávne nabíjanie a mechanické poškodenie môžu spôsobiť zahriatie lítium-iónových batérií. Unikajúce kvapaliny a výpary môžu spôsobiť poranenia v dôsledku popálenín.
- Vyhnete sa hlbokému vybitiu. Ak sa batéria nebuduje dlhší čas používať, vyberte ju zo zariadenia.
- Batérie nevychádzajte náhliko.
- Batérie nikdy nevystavujte teplotám nad 45 °C!
- Batérie nabíjajte len pomocou schválenej nabíjačky. Batérie nikdy nenaháňajte bez dozoru.
- Batérie vizuálne kontrolujte, či nie sú poškodené a či z nich netečie voda. Nabíjajte len nepoškodené a nepoškodené batérie. Napuštěné a poškodené batérie sa musia riadne zlikvidovať.
- Poškodených batérií sa nedotýkajte priamo pokožkou, ale ihneď ich riadne zlikvidujte pomocou vhodných rukavíc. Nevychádzajte plyny unikajúce z batérií.
- Batérie neovrhujte ani nepokladajte, nevhádzajte ich do ohňa alebo vody, neumiestňujte ich priamo nad zdroje vlhkosti alebo tepla a nikdy ich nevystavujte priamo slnečnému žiareniu.

Dozrievajte upozornenia a symboly na výrobku!

	Pozor! Nebezpečenstvo úrazu elektrickým prúdom.
	Horiaci povrch
	LED dioda triedy rizika 2 Nikdy sa nepozerať priamo do svetla.
	Začlenený ochranný kryt sa musí pred ďalším používaním reflektora nahradiť originálnym ochranným krytom Brennenstuhl®!
	Na výrobku sa nenachádza žiadny symbol: Začlenený ochranný kryt nie je možné vymeniť. Výrobok sa musí zlikvidovať.

	Nie je vhodný na prevádzku v externých miestnostiach.
	Dodržujte minimálnu vzdialenosť.
	Uchovávať mimo dosahu detí.
	Výrobok nevhadzujte do vody.
	Nevhadzujte výrobok do ohňa.
	Prečítajte si upozornenia.

ČISTENIE

Pred čistením odpojte výrobok od elektrickej siete. Nepoužívajte napájacie, korozívne čistiace prostriedky a podobne. Na čistenie používajte len suchú alebo mierne vlhkú handričku.

ÚDRŽBA

POZOR: LED svietidlo neobsahuje žiadne komponenty, ktoré by si vyžadovali údržbu. Svetelný zdroj tohto svietidla nie je možné vymeniť. Keď sa životnosť svetelnej zdroja skončí, vymeňte celý svietidlo. Svietidlo neovrhujte.



CE VÝHLÁSENIE O ZHODE Ú

Výhlásenie o zhode je uložené u výrobcu.

ODSTRÁNENIE

Elektrické spotrebiče likvidujte spôsobom šetrným k životnému prostrediu!
Elektrické spotrebiče sa nesmú vyhadzovať do domového odpadu!
Európska smernica 2012/19/EÚ o odpade z elektrických a elektronických zariadení predpisuje, že použité elektrické spotrebiče by sa mali zbierať oddelene a recyklovať ekologickým spôsobom. O možnostiach likvidácie použitého spotrebiča sa informujte na miestnom alebo obecnom úrade.
Ďalšie informácie nájdete v sekcii Service/Dotazníky na našej domovej stránke www.brennenstuhl.com.

SI VARNOSTNA NAVODILA

- Pozornost:** Pred uporabo izdelka natančno preberite ta navodila za uporabo in jih shranite na varnem mestu.
- Pred vsako uporabo preverite, ali je izdelek poškodovan. Izdelka nikoli ne uporabljajte, če opazite kakršne koli poškodbe.
- V tem primeru se obrnite na usposobljenega električarja ali na proizvajalcev servisni naslov.
- Neupoštevanje lahko povzroči nevarnost za življenje zaradi električnega udara!**

- Otrokom prepričajte dostop do izdelka. Otroci ne morejo oceniti nevarnosti, ki jo predstavlja električni tok.
- Izdelka ne uporabljajte v eksplozivnem okolju, nevarnost za življenje!
- Če ne upoštevate najmanjše razdalje, se lahko osvetleni predmeti pregrejejo.

- Če zunanjsega napajalnega kabla svetilke ni mogoče zamenjati, je treba svetilko v primeru okvarjenega ali poškodovanega napajalnega kabla zavež.

NEPREMIČNI

- Namreštev in vzdrževanje izdelka mora opraviti usposobljen električar.
- Električne inštalacije se lahko izvajajo le v skladu z varnostnimi predpisi (VDE 0100 za Nemčijo).
- Za povezavo je treba uporabiti priključni kábel s certifikátom VDE.
- Izdelek mora biti ustrezno ozemljen (za zaščitni razred I).
- Pred namestitvijo vedno izklopite električno napajanje - prevodnost pred električnim udarom.
- Upoštevajte priporočene višine montaže (glejte poglavje Montaža).
- Do bi se zagnali nevarnosti zadetja; je treba globlje kable, priključene na to svetilko, pritrditi na steno, če so kabli na dosogu rok in je svetilka trdno pritrjena na steno.

MOBILNI / BATERIJA

- Nevarnost poškodb zaradi požara, eksplozije in keminih opeklin!**
- Za polnjenje baterij uporabljajte samo priloženi omezeni napajalnik/kábel ali odobren vir napajanja USB.
- Uporaba drugih virov napajanja lahko poškoduje batérie ali povzroči eksplozijo!
- Če je priključna omara poškodovana, jo mora zamenjati usposobljen strokovnjak.
- Batérie ni shranjajte ali palnite na prostem, v vlažnih prostorih ali na mestih, kjer je pričakovano zelo visoke temperature (npr. v vrti koli ali za vetrobranskim steklom v avtomobilu).

- Globoko praznjenje, nepravilno polnjenje in mehanske poškodbe lahko povzročijo segrevanje litij-ionskih baterij. Izstopajoče toplotne in hlapi lahko povzročijo poškodbe zaradi opeklin.
- Izogibajte se globokemu praznjenju: Če batérie daji čas ne boste uporabljali, jo odstranite iz naprave.
- Ne izvajajte kratkega stika med batérijami.
- Nikoli ne zapostavljajte batérie pri temperaturah nad 45 °C!
- Batérie polnite samo z odobrenim polnilnikom. Batérie nikoli ne polnite brez nadzora.
- Vizualno preverite batérie glede poškodb in puščanja. Polnite samo nepoškodovane in nepoškodovane batérie. Napolnjene in poškodovane batérie je treba ustrezno odstraniti.
- Poškodovanih batérií se ne dotikajte neposredno s kožo, temveč jih takoj ustrezno odstranite z uporabo ustresnih rokavic. Ne vdihavajte plinov, ki izhajajo iz batérie.
- Batérie ne odpirajte ali poškodujte, ne mečite jih v ogenj ali vodo, ne postavljajte jih neposredno nad vire vlage ali toplote in jih nikoli ne izpostavljajte neposredni sočni svetlobi.

Upoštevajte opozorila in simbole na izdelku!

	Opozorilo! Nevarnost zaradi električnega udara.
	Vroča površina
	Svetlobna dioda razreda nevarnosti 2 Nikoli ne glejte neposredno v svetlobo.
	Ustičen zaščitni pokrov je treba pred nadaljnjo uporabo reflektora zamenjati z originalnim zaščitnim pokrovom Brennenstuhl®!
	Na izdelku ni simbola: Ustičnega zaščitnega pokrova ni mogoče zamenjati. Izdelek je treba odstraniti.
	Ni primerno za delovanje z zunanjimi zariadeniami.
	Upoštevajte najmanjšo razdaljo.
	Hranite zunaj dosega otrok.
	Izdelka ne mečite v vodo.
	Izdelka ne odlagajte v ogenj.
	Preberite opozorila.

ČISTENJE

Pred čiščenjem izdelek izklopite iz električnega omrežja. Ne uporabljajte toplo, jedkih čistilnih sredstev ali podobnih sredstev. Za čiščenje uporabljajte le suho ali rahlo vlažno krp.

VZDRŽEVANJE

POZOR: svetilka LED ne vsebuje sestavnih delov, ki bi jih bilo treba vzdrževati. Svetelbnega vira te svetilke ni mogoče zamenjati. Ko se življenjska doba svetelbnega vira izteče, zamenjajte celotno svetilko. Svetilke ne odpirajte.



CE IZJAVA EU O SKLADNOSTI

Izjava o skladnosti je shranjena pri proizvajalcu.

ODSTRANITEV

- Električne naprave odstranite na okolju prijazen način!**
- Električnih naprav ne smete odlagati med gospodinjinske odpadke!**
Evropska direktiva 2012/19/EU o odpadni električni in elektronski opremi določa, da je treba izrabljene električne naprave zbirati ločeno in jih reciklirati na okolju prijazen način.
- Glede možnosti odstranjanja izrabljenega aparata se obrnite na lokalno ali občinsko upravo.
- Dodatne informacije so na voljo v razdelku Service/FAQ na naši spletni strani www.brennenstuhl.com.

LT SAUGOS INSTRUKCIJOS

- Dėmesio:** Prieš naudojant gaminį, atidžiai perskaitykite šią naudojimo instrukciją ir laikykitės jai saugojimo taisyklių.
- Prieš kiekvieną naudojimą patikrinkite, ar gaminis nėra pažeistas.
- Niekada nenaudokite gaminio, jei pastebėsite kokių nors pažeidimų. Tokiu atveju kreipkitės į kvalifikuotą elektriką ar gamintojo aptarnavimo tarnybą.
- Nesilaikymas gali sukelti pavojų grybybei dėl elektros smūgio!**

- Laikykite vaikus atokiau nuo gaminio. Vaikai negali įvertinti elektros srovės keliamo pavojus.
- Nenaudokite gaminio sprogioje aplinkoje, pavojus grybybei objektai gali perkristi.
- Jei nesilaikoma mažiausio atstumo, apšviesti objektai gali įkaisti.
- Švietusiu paviršiai gali įkaisti.
- Jei švietusio išorinio matavimo kabelio negalima pakeisti, sugedus ar pažeidus matavimo kabelį, švietusiu reikia išmesti.

STACIONARUS

- Gaminio montavimo ir prižiūros darbus turi atlikti kvalifikuotas elektrikas.
- Elektras instaliacija gali būti atlikiama tik laikantis saugos taisyklių (Vokietijoje - VDE 0100).
- Prijungimui turi būti naudojamas VDE sertifikatuos jungiamasis kabelis.
- Gaminys turi būti tinkamai įžemintas (į apsaugos klasei).
- Prieš montavimą visada išjunkite matavimo šaltinį - saugokitės elektros smūgio.
- Laikykites rekomenduojamo montavimo aukščio (žr. „Montavimas“).
- Siekiant išvengti užspringimo pavojaus, prie šio švietusiu prunginti lankstus kabeliai turi būti pritrinti prie sienos, jei kabeliai yra pasiekiami rankomis, o proektorius tvirtai pritvirtintas prie sienos.

MOBILIS / AKUMULATORIUS

- Gaisro, sprogiu ir cheminiu nudegimų pavojus!**
- Akumulatoriams (kravuti naudokite tik pridedamą tinklą adapterį / kábelį arba patvirtintą USB matavimo šaltinį.
- Naudojant kitus matavimo šaltinius gali būti pažeisti akumulatori arba įvykti sprogius!
- Je įjungiamoji dėžutė pažeista, ją turi pakeisti kvalifikuotas specialistas.
- Nelaukikite ir neįkraukite akumulatorių lauke, drėgnose patalpose arba vietose, kur tikėtina labai aukšta temperatūra (pvz. šono pašilėje arba už priekinio automobilio stiklo).
- Dei gilaus išsikrovimo, netinkamo žrovimo ir mechaninių pažeidimų kioj jonų akumulatoriai gali įkaisti. Ištekęje skyčiai ir garai gali sužaloti deli naudotojų.
- Venkite gilaus išsikrovimo: Išimkite akumulatorių iš prietaiso, jei jis nebna naudojamas ilga laiką.
- Nedarykite trumpojo akumulatorių jungimo.
- Niekada nelaukikite akumulatorių auksėjusienėi ne 45 °C temperatūroje!
- Akumulatorius įkraukite tik pavirtintu įrovniku. Niekada neįkraukite akumulatorių be prietisuros.
- Vizualiai patikrinkite, ar akumulatoriai nėra pažeisti ir ar nėra nuotėko. Įkraukite tik nepažeistus ir nesugadintus akumulatorius (įkrautus ir pažeistus akumulatorius reikia tinkamai išmesti).
- Nelieskite pažeistų akumulatorių tiesiogiai oda, bet nedelsdami juos tinkamai išmesti ir naudodami tinkamas prietisuras. Nelieskite iš akumulatorių išsiskiriantų dujų.
- Neatidarykite ir nepažeiskite akumulatorių, nemeskite jų į ugnį ar vandenį, netaisykite jų tiesiai virš degmens ar karščio šaltinių ir niekada nelaukikite jų tiesioginio saulės spinduliuose.

- Akumulatorius įkraukite tik pavirtintu įrovniku. Niekada neįkraukite akumulatorių be prietisuros.
- Vizualiai patikrinkite, ar akumulatoriai nėra pažeisti ir ar nėra nuotėko. Įkraukite tik nepažeistus ir nesugadintus akumulatorius (įkrautus ir pažeistus akumulatorius reikia tinkamai išmesti).
- Nelieskite pažeistų akumulatorių tiesiogiai oda, bet nedelsdami juos tinkamai išmesti ir naudodami tinkamas prietisuras. Nelieskite iš akumulatorių išsiskiriantų dujų.
- Neatidarykite ir nepažeiskite akumulatorių, nemeskite jų į ugnį ar vandenį, netaisykite jų tiesiai virš degmens ar karščio šaltinių ir niekada nelaukikite jų tiesioginio saulės spinduliuose.

Laikykites ant gaminio esančių įspėjimų ir simbolių!

	Įspėjimas! Pavojus deli elektros smugio.
	Karštas paviršius
	2 pavojaus klasės švietos diodas Niekada nelieskite tiesiai į švietą.
	Prieš toliau naudojant proektorius, sunaikintą apsauginį dangtelį būtina pakeisti originaliu Brennenstuhl® apsauginiu dangteliu.
	Ant gaminio nėra jokio simbolo: Sunaikinta apsauginis dangtelis negali būti pakeistas. Gaminys turi būti sunaikintas.
	Netinka naudoti su išoriniais regultoriais.
	Laikykites minimalaus atstumo.
	Laikykites vaikams nepasiekiamoje vietoje.
	Nemeskite produkto į vandenį.
	Nesimeskite produkto į ugnį.
	Perskaitykite įspėjimus.

VALYMAS

Prieš valydami atjunkite gaminį nuo elektros tinklo. Nenaudokite triplikų, korozinių valymo priemonių ar pan. Valymui naudokite tik sausą arba šiek tiek drėgną šluostę.

PIEŽIŪRA

DĖMESIO: LED švietusiu nėra jokiu sudedamųjų dalių, kurias reikėtų prižiūrėti. Šio švietusiu švietos šaltinis nekeičiamas. Pasibaigus švietos šaltinio eksploataavimo laikui, pakeiskite visą švietusiu. Neatidarykite švietusiu.



ES ATITIKTIES DEKLARACIJA

Atitikties deklaracija deponuota pas gamintoją.

ISMETIMAS

- Elektras prietaisus šalinkite aplinkai nekenksmingu būdu!**
- Elektras prietaisus negalima išmesti į buitines atliekas!**
Europos direktiva 2012/19/ES deli elektros ir elektrones atliek atliek reglamentuoja, kad panaudoti elektros prietaisai turi būti surinkami atskirai ir perdirbami aplinkai nekenksmingu būdu. Del panaudoto prietaiso utilizavimo galimybių kreipkitės į vietos arba savivaldybes administraciją.
- Daugiau informacijos rasite mūsų tinklalapyje www.brennenstuhl.com skytlyje „Pasiaugos / klausimai“.

IV DROŠIBAS INSTRUKCIJAS

- Užmanibus!** Pirms izstrādājuma lietošanas rūpīgi izlasiet lietošanas instrukciju un pēc tam uzglabāiet to droša vietā!
- Pirms katras lietošanas reizes pārbaudiet, vai izstrādājums nav bojāts.
- Nekad nelietojiet izstrādājumu, ja pamanāt jebkādas bojājumus. Šādā gadījumā sazinieties ar kvalificētu elektrīku vai ražotāja servisa adresi.

To neievērošana var izraisīt dzīvības apdraudējumu elektriskās strāvas trieciena dēļ!
- Aizslēdziet tērmas no izstrādājuma. Bērni nespēj novērtēt elektriskās strāvas radītās briesmas.
- Nelietojiet izstrādājumu sprādzienbīstamā vietē, apdraudot dzīvību!

Ja netiek ievēroti minimālais attālums, izgaismotie objekti var pārkarst.

Ja gaismekļa ārējo barošanas kabeli nav iespējams nomainīt, bojāta vai bojāta barošanas kabeļa gadījumā gaismeklis ir jāiznīcina.

STACIONĀRS

- Izstrādājuma uzstādīšana un apkope jāveic kvalificētiem elektrīkiem.
- Elektroniskajās drīkst veikt tikai saskāvē ar drošības noteikumiem (VDE 0100) tīslīnijām.
- Savienojot jāizmanto VDE sertificēti savienojuma kabeļi.
- Izstrādājuma jābūt pareizi iezemētiem (I aizsardzības klasei).
- Pirms uzstādīšanas vienmēr izslēdziet strāvas padevi - jāuzmanās no nosmasnākas rīcības, elastīgie kabeļi, kas savienoti ar šo lukturi, jāpiestiprina pie sienas, ja kabeļi ir roku sasniegšanā un proektoris ir stingri piestiprināts pie sienas.

MOBILS / AKUMULATORIUS

- Ugunsdrošība, sprādzienis un ķīmisku apdegumu risks!**
- Akumulatoru uzlādei izmantojiet tikai komplektā iekļauto elektriskā adapteri / kabeļi vai apstiprinātu USB barošanas avotu.
- Citu barošanas avotu izmantošana var sabojāt akumulatorus vai izraisīt sprādzienus!
- Ja sadalās kārba ir bojāta, tā jānomaina kvalificētiem specialistam.
- Neuzglabāiet vai neuzlādējiet akumulatorus ārā, mitrās telpās vai vietās, kur gaidāms ļoti augsta temperatūra (piemēram, dārzā šķirni vai aiz automašīnas vāciņā).
- Daļa izlādē, nepareiza uzlāde un mehāniski bojājumi var izraisīt lielu jonu akumulatoru sūkarsumu. Izbēdziet šķirni un trauki var izraisīt apdegumus.
- Izvairieties no dzilas izlādes: Izņemiet akumulatorus no ierīces, ja tā ilgstoši neizmantojiet.
- Neizlādējiet akumulatorus īssavienojumā.
- Nekad nepakaujiet akumulatorus temperatūrā virs 45 °C!
- Uzlādējiet akumulatorus tikai ar apstiprinātu lādētāju. Nekad neuzlādējiet batērijas bez uzraudzības.

- Vizuali pārbaudiet, vai akumulatori nav bojāti un nav nopludināti. Uzlādējiet tikai un nebojātus akumulatoru batērijas. Izslēdziet un bojātus akumulatorus tvertnes ir pareizi jāiznīcina.
- Nepieskārieties bojātiem akumulatoriem tieši ar ādu, bet nekavējoties tos pienācīgi izmetiet, izmantojot piemērotus cimdus. Neievada no akumulatoriem izdalījus gāzes.
- Neatveriet un nebojāiet akumulatorus, nemetiet tos uguni vai ūdenī, nenovietojiet tos tieši virs mitruma vai karstuma avotiem un nekad nepakaujiet tiem saules stariem.

Ievērojiet brīdinājumus un simbolus uz izstrādājuma!

	Uzmanību! Bīstama elektriskā strāvas trieciena dēļ.
	Karsta virsma
	2. bīstamas klases gaismas diode Niekad neliesiet tieši gaismā.
	Pirms tālākas probedura lietošanas bojātās aizsargkrāpju jāizstrādā ar oriģinālu Brennenstuhl® aizsargkrāpju.
	Uz izstrādājuma nav simbola: Bojātā aizsargkrāpju never nomainīt. Izstrādājums ir jāiznīcina.
	Nav piemērots darbam ar atvērtiem diametriem.
	Ievērot minimālo attālumu.
	Uzglabāt bērniem nepieejamā vietā.
	Nemetiet produkta ūdenī.
	Nemetiet produkta uguni.
	Izlasiet brīdinājumus.

TRĪRĪSANA

Pirms trīršanas atvienojiet izstrādājumu no elektrotīkla. Nelietojiet trīršanas līdzekļus, kodīgus trīršanas līdzekļus vai tamlīdzīgus līdzekļus. Trīršanai izmantojiet tikai sausu vai nedaudz mitru drāni.

UZTURĒŠANA

UZMANĪBU: LED gaismekļiem nav sastāvdaļu, kurām nepieciešama apkope. Si gaismekļa gaismas avots nav nomaināms. Kad gaismas avota kalpošanas laiks ir beidzies, nomainiet visu gaismekli. Neatveriet gaismekli.



CE ATBILSTĪBAS DEKLARĀCIJA

Atbilstības deklarācija ir deponēta pie ražotāja.

IZVADĀŠANA

Izmetiet elektroieries viedēi draudzīgā veidā!

Elektriskās ierīces nedrīkst sadzīves atkritumiem!
Europas Direktīva 2012/19/ES par elektrisko un elektronisko iekārtu atkritumiem nosaka, ka nolietotās elektroierīces jāveic atsevišķi un jānodrošina ar atbilstošiem viedā. Par lietotās ierīces utilizāciju iespējams sazināties ar vietējo vai pašvaldības administrāciju.

Sīkaku informāciju skatiet mūsu mājaslapas www.brennenstuhl.com sadaļā „Pakalpojums / Jautājumi“.

HD SIGURNOSNE UPUTE

- Pažnja:** Prie uporabe proizvoda pažljivo pročitajte ove upute za uporabu i potom ih čuvajte na sigurnom mjestu!
- Prije svake uporabe provjerite ima li na proizvodu oštećenja.
- Nikada nemojte koristiti proizvod ako primijetite bilo kakvo oštećenje. U tom slučaju kontaktirajte kvalificiranu električara ili servisnu adresu proizvođača.

Nepripravljena može dovesti do opasnosti po život uslijed strujnog udara!

Držite dječje podalje od proizvoda. Djece ne mogu procijeniti opasnost od električne struje.

Ne koristite proizvod u eksplozivnom okruženju, opasnost po život!

Ako se minimalna udaljenost ne održava, osvijetljeni objekti se mogu pregrejati.

Površine reflektora mogu se zagrijati.

Ako se vanjska linija napajanja razvijetnog tijela ne može zamijeniti, razvijetno tijelo se mora zbrinuti u slučaju neispravnog ili oštećenog voda napajanja.

STACIONAR

- Postavljanje i održavanje reflektora mora obavljati kvalificirani električar.
- Električne instalacije smiju se izvoditi samo u skladu sa sigurnosnim propisima (VDE 0100 za Njemačku).
- Za povezivanje se mora koristiti VDE-certificirani spojni kabeļi.
- Reflektor mora biti ispravno uzemljen (za klasu zaštite I).
- Prije instalacije uvijek isključite napajanje - opez od strujnog udara.
- Prizdržavajte se preporučenih visina upravlje (vidi Montaža).
- Kako bi se ubjegao rizik od davljenja, fleksibilni kabeļi spojeni na ovu svjetiljku moraju biti pričvršćeni na zid, pod izvjetom da su kabeļi na dohvatu ruke i da je svjetiljka čvrsto postavljena na zid.

MOBILNI / PUNJIVA BATERIJA

Opasnost od ožđenja od požara, eksplozije i kemijskih opekotina!

Za punjenje baterija koristite samo isporučene mrežni adapter/ kabele ili odobreni USB izvor napajanja. Koristite drugih izvora napajanja može oštetiti baterije ili izazvati eksploziju!

Ako je priključna kutija oštećena, mora je zamijeniti kvalificirani stručnjak.

Nemojte skladištiti i puniti baterije na otvorenom, u vlažnim prostorijama ili na mestima gdje se očekuju visoke temperature (npr. u vrtnoj kuci ili za vjetrobranskog stakla u automobilu).

Duboko pražnjenje, nepravilno punjenje i mehanička oštećenja mogu uzrokovati zapaljivanje Li-ion baterija. Tekućine i pare koje izlaze mogu uzrokovati ožđenje uslijed opekotina.

Izbjegavajte duboko pražnjenje: tvrdite bateriju iz uređaja ako ga nećete koristiti dulje vrijeme.

Nemojte kratko spojati baterije.

Nikada ne izlažite punjive baterije temperaturama iznad 45 °C.

Punite punjive baterije samo s punjačem odobrenim za ovu namjenu. Nikada nemojte puniti baterije bez nadzora.

Vizualno provjerite imal i na baterijama oštećenja i curenja. Punite samo netaknute i neoštećene baterije. Napuhane i oštećene punjive baterije moraju se pravilno zbrinuti.

Oštećene baterije ne dovodite izravno kućom, nego ih odmah propisno odložite koristeći prikladne rukavice. Nemojte udariti plinovne koji izlaze iz baterija.

Nemojte otvarati niti oštećivati baterije, bacati ih u vodu ili vodu, stavljati ih izravno iznad izvora vlage ili topline i nikada ih ne izlažite izravnoj sunčevoj svjetlosti.

Pridržavajte se upozorenja i simbola na svom proizvodu!

	Oprez Opasnost od strujnog udara.
	Vruća površina
	LED klase rizika 2 Nikada nemojte gledati izravno u svjetlo.
	Umješteni zaštitni poklopac mora se zamijeniti originalnim Brennenstuhl® zaštitnim omotom prije daljnje uporabe proizvoda. Nema simbola na proizvodu: Umješteni zaštitni poklopac ne može se zamijeniti. Proizvod se mora zbrinuti.
	Nije prikladno za rad s vaskirnim priborima.
	Pridržavajte se minimalne udaljenosti.
	Čuvati izvan dohvata djece.
	Nemojte bacati proizvod u vodu.
	Ne bacajte proizvod u vatra.
	Pročitajte upozorenja.

	Oprez Opasnost od strujnog udara.
	Vruća površina
	LED klase rizika 2 Nikada nemojte gledati izravno u svjetlo.
	Umješteni zaštitni poklopac mora se zamijeniti originalnim Brennenstuhl® zaštitnim omotom prije daljnje uporabe proizvoda. Nema simbola na proizvodu: Umješteni zaštitni poklopac ne može se zamijeniti. Proizvod se mora zbrinuti.
	Nije prikladno za rad s vaskirnim priborima.
	Pridržavajte se minimalne udaljenosti.
	Čuvati izvan dohvata djece.
	Nemojte bacati proizvod u vodu.
	Ne bacajte proizvod u vatra.
	Pročitajte upozorenja.

	Oprez Opasnost od strujnog udara.
	Vruća površina
	LED klase rizika 2 Nikada nemojte gledati izravno u svjetlo.
	Umješteni zaštitni poklopac mora se zamijeniti originalnim Brennenstuhl® zaštitnim omotom prije daljnje uporabe proizvoda. Nema simbola na proizvodu: Umješteni zaštitni poklopac ne može se zamijeniti. Proizvod se mora zbrinuti.
	Nije prikladno za rad s vaskirnim priborima.
	Pridržavajte se minimalne udaljenosti.
	Čuvati izvan dohvata djece.
	Nemojte bacati proizvod u vodu.
	Ne bacajte proizvod u vatra.
	Pročitajte upozorenja.

	Oprez Opasnost od strujnog udara.
	Vruća površina
	LED klase rizika 2 Nikada nemojte gledati izravno u svjetlo.
	Umješteni zaštitni poklopac mora se zamijeniti originalnim Brennenstuhl® zaštitnim omotom prije daljnje uporabe proizvoda. Nema simbola na proizvodu: Umješteni zaštitni poklopac ne može se zamijeniti. Proizvod se mora zbrinuti.
	Nije prikladno za rad s vaskirnim priborima.
	Pridržavajte se minimalne udaljenosti.
	Čuvati izvan dohvata djece.
	Nemojte bacati proizvod u vodu.
	Ne bacajte proizvod u vatra.
	Pročitajte upozorenja.

	Oprez Opasnost od strujnog udara.
	Vruća površina
	LED klase rizika 2 Nikada nemojte gledati izravno u svjetlo.
	Umješteni zaštitni poklopac mora se zamijeniti originalnim Brennenstuhl® zaštitnim omotom prije daljnje uporabe proizvoda. Nema simbola na proizvodu: Umješteni zaštitni poklopac ne može se zamijeniti. Proizvod se mora zbrinuti.
	Nije prikladno za rad s vaskirnim priborima.
	Pridržavajte se minimalne udaljenosti.
	Čuvati izvan dohvata djece.
	Nemojte bacati proizvod u vodu.
	Ne bacajte proizvod u vatra.
	Pročitajte upozorenja.

	Oprez Opasnost od strujnog udara.
	Vruća površina
	LED klase rizika 2 Nikada nemojte gledati izravno u svjetlo.
	Umješteni zaštitni poklopac mora se zamijeniti originalnim Brennenstuhl® zaštitnim omotom prije daljnje uporabe proizvoda. Nema simbola na proizvodu: Umješteni zaštitni poklopac ne može se zamijeniti. Proizvod se mora zbrinuti.
	Nije prikladno za rad s vaskirnim priborima.
	Pridržavajte se minimalne udaljenosti.
	Čuvati izvan dohvata djece.
	Nemojte bacati proizvod u vodu.
	Ne bacajte proizvod u vatra.
	Pročitajte upozorenja.

	Oprez Opasnost od strujnog udara.
	Vruća površina
	LED klase rizika 2 Nikada nemojte gledati izravno u svjetlo.
	Umješteni zaštitni poklopac mora se zamijeniti originalnim Brennenstuhl® zaštitnim omotom prije daljnje uporabe proizvoda. Nema simbola na proizvodu: Umješteni zaštitni poklopac ne može se zamijeniti. Proizvod se mora zbrinuti.
	Nije prikladno za rad s vaskirnim priborima.
	Pridržavajte se minimalne udaljenosti.
	Čuvati izvan dohvata djece.
	Nemojte bacati proizvod u vodu.
	Ne bacajte proizvod u vatra.
	Pročitajte upozorenja.

	Oprez Opasnost od strujnog udara.
	Vruća površina
	LED klase rizika 2 Nikada nemojte gledati izravno u svjetlo.
	Umješteni zaštitni poklopac mora se zamijeniti originalnim Brennenstuhl® zaštitnim omotom prije daljnje uporabe proizvoda. Nema simbola na proizvodu: Umješteni zaštitni poklopac ne može se zamijeniti. Proizvod se mora zbrinuti.
	Nije prikladno za rad s vaskirnim priborima.
	Pridržavajte se minimalne udaljenosti.
	Čuvati izvan dohvata djece.
	Nemojte bacati proizvod u vodu.
	Ne bacajte proizvod u vatra.
	Pročitajte upozorenja.

	Oprez Opasnost od strujnog udara.
	Vruća površina
	LED klase rizika 2 Nikada nemojte gledati izravno u svjetlo.
	Umješteni zaštitni poklopac mora se zamijeniti originalnim Brennenstuhl® zaštitnim omotom prije daljnje uporabe proizvoda. Nema simbola na proizvodu: Umješteni zaštitni poklopac ne može se zamijeniti. Proizvod se mora zbrinuti.
	Nije prikladno za rad s vaskirnim priborima.
	Pridržavajte se minimalne udaljenosti.
	Čuvati izvan dohvata djece.
	Nemojte bacati proizvod u vodu.
	Ne bacajte proizvod u vatra.
	Pročitajte upozorenja.

	Oprez Opasnost od strujnog udara.
	Vruća površina
	LED klase rizika 2 Nikada nemojte gledati izravno u svjetlo.
	Umješteni zaštitni poklopac mora se zamijeniti originalnim Brennenstuhl® zaštitnim omotom prije daljnje uporabe proizvoda. Nema simbola na proizvodu: Umješteni zaštitni poklopac ne može se zamijeniti. Proizvod se mora zbrinuti.
	Nije prikladno za rad s vaskirnim priborima.
	Pridržavajte se minimalne udaljenosti.
	Čuvati izvan dohvata djece.
	Nemojte bacati proizvod u vodu.
	Ne bacajte proizvod u vatra.
	Pročitajte upozorenja.

	Oprez Opasnost od strujnog udara.
	Vruća površina
	LED klase rizika 2 Nikada nemojte gledati izravno u svjetlo.
	Umješteni zaštitni poklopac mora se zamijeniti originalnim Brennenstuhl® zaštitnim omotom prije daljnje uporabe proizvoda. Nema simbola na proizvodu: Umješteni zaštitni poklopac ne može se zamijeniti. Proizvod se mora zbrinuti.
	Nije prikladno za rad s vaskirnim priborima.
	Pridržavajte se minimalne udaljenosti.
	Čuvati izvan dohvata djece.
	Nemojte bacati proizvod u vodu.
	Ne bacajte proizvod u vatra.
	Pročitajte upozorenja.

	Oprez Opasnost od strujnog udara.
	Vruća površina
	LED klase rizika 2 Nikada nemojte gledati izravno u svjetlo.
	Umješteni zaštitni poklopac mora se zamijeniti originalnim Brennenstuhl® zaštitnim omotom prije daljnje uporabe proizvoda. Nema simbola na proizvodu: Umješteni zaštitni poklopac ne može se zamijeniti. Proizvod se mora zbrinuti.
	Nije prikladno za rad s vaskirnim priborima.
	Pridržavajte se minimalne udaljenosti.
	Čuvati izvan dohvata djece.
	Nemojte bacati proizvod u vodu.
	Ne bacajte proizvod u vatra.
	Pročitajte upozorenja.

	Oprez Opasnost od strujnog udara.
	Vruća površina
	LED klase rizika 2 Nikada nemojte gledati izravno u svjetlo.
	Umješteni zaštitni poklopac mora se zamijeniti originalnim Brennenstuhl® zaštitnim omotom prije daljnje uporabe proizvoda. Nema simbola na proizvodu: Umješteni zaštitni poklopac ne može se zamijeniti. Proizvod se mora zbrinuti.
	Nije prikladno za rad s vaskirnim priborima.
	Pridržavajte se minimalne udaljenosti.
	Čuvati izvan dohvata djece.
	Nemojte bacati proizvod u vodu.
	Ne bacajte proizvod u vatra.
	Pročitajte upozorenja.

RO INSTRUCȚIUNI DE SIGURANȚĂ

Atenție: Înainte de a utiliza produsul, vă rugăm să citiți cu atenție aceste instrucțiuni de utilizare și apoi păstrați-le într-un loc sigur!

• Înainte de fiecare utilizare, verificați dacă produsul prezintă deteriorări. Nu utilizați niciodată produsul dacă observați vreo deteriorare. În acest caz, contactați un electrician calificat sau adresa de service a producătorului.

Respectarea poate duce la pericol de moarte din cauza scurgerii electrice!

• Tineți copiii la distanță de produs. Copiii nu pot evalua pericolul reprezentat de curentul electric.

• Nu utilizați produsul într-un mediu exploziv, pericol de moarte!

• Dacă nu se respectă distanța minimă, obiectele iluminatice se pot supraîncălzi. Suprafețele lampilor se pot încălzi.

• În cazul în care cablu de alimentare exterior al corpului de iluminat nu poate fi înlocuit, corpul de iluminat trebuie să fie eliminat în cazul unui cablu de alimentare defect sau deteriorat.

• Respectați instrucțiunile de montare recomandate (a se vedea Montaj).

STAȚIONAR

• Instalarea și întreținerea produsului trebuie să fie efectuate de un electrician calificat.

• Instalajele electrice pot fi efectuate numai în conformitate cu normele de siguranță (VDE 0100 pentru Germania).

• Pentru conectare trebuie utilizat un cablu de conectare certificată VDE.

• Spotul trebuie să fie pus la pământ în mod corespunzător (pentru clasa de protecție).

• Interzicere! Înlocuirea alimentarea cu energie electrică înainte de instalare - atenție la șocuri electrice.

• Respectați instrucțiunile de montare recomandate (a se vedea Montaj).

• Pentru a evita riscul de strangulare, cablurile flexibile conectate la accesul lampă trebuie fixate de perete, cu condiția ca cablurile să fie la îndemâna brațelor și ca reflectorul să fie bine fixat pe perete.

MOBILĂ / BATERIE REÎNCĂRCABILĂ

Risc de vătămare prin incendiu, explozie și arsuri chimice!

• Pentru încărcarea bateriilor, utilizați numai adaptorul de rețea / cablul furnizat sau o sursă de alimentare USB aprobată. Utilizarea altor surse de alimentare poate deteriora bateriile sau provoca o explozie!

• În cazul în care cutia de conexiuni este deteriorată, accesul trebuie înlocuit de un specialist calificat.

• Nu depozitați sau încărcați bateriile în aer liber, în încăperi umede sau în locuri unde se atinge temperaturi foarte ridicate (de exemplu, într-o magazie de grădină sau în spațiile parthizului unei mașini).

• Descărcarea profundă, încărcarea necorespunzătoare și deteriorarea mecanică pot provoca încălzirea bateriilor Li-ion. Lichidele și vapori care se scurg pot provoca leziuni datorate arsurilor.

• Evitați descărcarea profundă: Scoateți bateria din dispozitiv dacă acesta nu va fi utilizat pentru o perioadă lungă de timp.

• Nu scurtcircuitați bateriile.

• Nu expuneți niciodată bateriile la temperaturi de peste 45 °C.

• Încărcați bateriile numai cu încărcătorul aprobat. Nu încărcați niciodată bateriile nesupravegheate.

• Verificați vizual bateriile pentru a vedea dacă sunt deteriorate sau prezintă scurgeri. Încărcați numai baterii intacte și nedeteriorate. Bateriile umflate și deteriorate trebuie aruncate în mod corespunzător.

• Nu atingeți bateriile deteriorate direct cu pielea, ci eliminați-le imediat în mod corespunzător, folosind mănuși adecvate. Nu inhalați gazele care se scurg din baterii.

• Nu deschideți sau deteriorați bateriile, nu le aruncați în foc sau în apă, nu le plasați direct deasupra surselor de umiditate sau de căldură și nu le expuneți niciodată la lumina directă a soarelui.

Respectați avertismentele și simbolurile de pe produs!

Atenție! Pericol din cauza scurgerilor electrice.

Suprafața ferbinte

LED din clasa de risc 2
Vă rugăm să nu priviți niciodată direct în lumini.

Un capac de protecție distrus trebuie înlocuit cu un cap de protecție original Brennenstuhl® înainte de a utiliza produsul în continuare.
Niciun simbol pe produs:
Un capac de protecție distrus nu poate fi înlocuit. Produsul trebuie eliminat.

Nu este potrivit pentru funcționarea cu variatoare externe.

Respectați distanța minimă.

A nu se păstra la îndemâna copiilor.

Nu aruncați produsul în apă.

Nu aruncați produsul în foc.

Citii avertismentele.

CURĂȚARE

Decespați produsul de la tensiunea de rețea înainte de curățare. Nu folosiți solvenți, agenți de curățare corozivi sau similari. Utilizați numai o cârpă uscată sau usor umedă pentru curățare.

ÎNȚEȚINERE

ATENȚIE: corpul de iluminat cu LED nu conține componente care necesită întreținere. Sursa de lumină a acestui corp de iluminat nu poate fi înlocuită. Atunci când sursa de lumină ajunge la sfârșitul duratei de viață, înlocuiți întregul corp de iluminat. Nu deschideți corpul de iluminat.

CE DECLARAȚIE DE CONFORMITATE UE

Declarația de conformitate este depusă la producător.

ELIMINARE

Eliminarea aparatelor electrice într-un mod ecologic

Aparate electrice nu trebuie să fie eliminate la deșeurile menajere!

Directiva europeană 2012/19/UE privind deșeurile de echipamente electrice și electronice prevede că aparatele electrice uzate trebuie colectate separat și reciclate într-un mod ecologic.

Pentru posibilități de eliminare a aparatului uzat, vă rugăm să contactați administrația locală sau municipală.

Pentru informații suplimentare, vă rugăm să consultați secțiunea Service/FAQ de pe pagina noastră de pornire www.brennenstuhl.com.

RO INSTRUCȚII ZA BEZOPASOST

Внимание: Преди да използвате продукта, моля, прочетете внимателно тези инструкции за употреба и ги съхранявайте на сигурно място!

• Преди всяка употреба проверявайте продукта за евентуални повреди. Никога не използвайте продукта, ако забележите някаква повреда. В този случай се обърнете към квалифициран електротехник или към сервисния адрес на производителя.

Незапазването на изисквания може да доведе до опасност за живота вследствие на токов удар!

• Пазете децата далеч от продукта. Децата не могат да преценят опасността, която представлява електрическият ток.

• Не използвайте продукта във въздухоопасна среда, опасност за живот!

Ако не се спазва минималното разстояние, осветените обекти могат да се нагряват.

• Ако външният захранващ кабел на осветителното тяло не може да бъде заменен, осветителното тяло трябва да бъде изхвърлено в случай на дефектен или повреден захранващ кабел.

СТАЦИОНАРЕН

• Монтаж и поддръжката на продукта трябва да се извършват от квалифициран електротехник.

• Електрически инсталации могат да се извършват само в съответствие с максималната температура (VDE 0100 за Германия).

• За свързване трябва да се използва сертифициран от VDE свързващ кабел.

• Проекторът трябва да бъде правилно вземан (за клас на защита I).

• Винаги изключвайте електрозахранването преди монтажа - предпазване от токов удар.

• Спазвайте препоръчителните височини за монтаж (вж. Монтаж).

• За да се избегне рискът от задушаване, гъвкавите кабели, свързани с тази лампа, трябва да бъдат прикрепени към стената, при условие че кабелите са в обста на ръцете и проекторът е здраво монтиран на стената.

МОБИЛНА / АКМУЛАТОРНА БАТЕРИЯ

Опасност от нарязване от пожар, експлозия и химически изгаряния!

• За зареждане на батериите използвайте само доставения мреков адаптер / кабел или одобрен USB източник на захранване.

Използването на други източници на захранване може да повреди батериите или да предизвика експлозия!

• Ако кутията за свързване е повредена, тя трябва да бъде заменена от квалифициран специалист.

• Не съхранявайте и не зареждайте батериите на открито, във влажни помещения или на места, където се очакват много високи температури (напр. в градски навес или зад предното стъкло на автомобил).

• Дълбокото разреждане, неправилното зареждане и механичните повреди могат да доведат до загряване на литиево-йонните батерии. Излъчват се точиности и изпарения могат да причинят изгарявания вследствие на изгаряния.

• Избягвайте дълбокото разреждане: Извадете батерията от устройството, ако то няма да се използва дълго време.

• Не съхранявайте батериите на температури над 45 °C!

• Зареждайте батериите само с одобреното заредно устройство. Никога не зареждайте

brennenstuhl®

NO SIKKERHETSINSTRUKSJONER

Vær oppmerksom på følgende: Før du bruker produktet, må du lese denne bruksanvisningen nøye og oppbevare den på et trygt sted!

Kontroller produktet for eventuelle skader før hver bruk. Bruk aldri produktet hvis du oppdager skader. Kontakt i så fall en kvalifisert elektriker eller produsentens serviceadresse.

Manøvrering overholdelse kan føre til livsfare på grunn av elektrisk støt!

• Hold barn borte fra produktet. Barn kan ikke vurdere faren som elektrisk strøm utgjør.

• Ikke bruk produktet i eksplosjonsfarlige omgivelser, livsfare!  Hvis minimumsavstanden ikke overholdes, kan belyste gjenstander bli overopphetet.

Overflateen på spotlighten kan bli varm.

Hvis armaturens ytre strømforsyningsledning ikke kan skiftes ut, må armaturens klemme i tilfelle defekt eller skadet strømforsyningsledning.

STASJONÆR

• Installasjon og vedlikehold av spotlighten må utføres av en kvalifisert elektriker.

• Elektriske installasjoner må kun utføres i samsvar med sikkerhetsforskriften (VDE 0100 for Tyskland).

• Det må brukes en VDE-sertifisert tilkoblingskabel for tilkobling.

• Spotlighten må være korrekt jordat (for beskyttelseskasse I). • Sliå alltid av strømforsyningen før installasjon - fare for elektrisk støt.

• Følg de anbefalte monteringsshydene (se Montering).

• For å unngå kveldningsfare må de fleksible kablene som er koblet til denne armaturen, festes til veggen, forutsatt at kablene er innforret rekkevidde av armene og at armaturen er godt montert på veggen.

MOBIL / OPPLADBAR BATTERI

Fare for personskader på grunn av brann, eksplosjon og kjemiske forurengninger!

• Bruk kun den medfølgende nettadapteren (kabelen eller en godkjent USB-stromkilde til å lade batteriene.

• Bruk av andre strømforsyninger kan skade batteriene eller forårsake eksplosjon!

Hvis tilkoblingsboksen er skadet, må den skiftes ut av en kvalifisert fagperson.

• Ikke oppbevar og lad batteriene utendørs, i fuktige rom eller på steder der det kan forventes svært høye temperaturer (f.eks. i hagekurett eller bak fronten på bilen).

• Dyp utladning. Feilaktig lading og mekanisk skade kan føre til at Li-ion-batteriene blir varme. Værsk og damp som slipper ut, kan forårsake brannskader.

• Unngå dyp utladning. Ta batteriet ut av enheten hvis det ikke skal brukes på en lengre periode.

• Ikke kortslutt batteriene.







• Utsett aldri de oppladbare batteriene for temperaturer over 45 °C!





• Lad kun de oppladbare batteriene med en lader som er godkjent for dette formålet. Lad aldri batteriene uten tilbehør.

• Kontroller batteriene visuelt for skader og lekkasjer. Lad bare intakte og uskadde batterier. Oppblåste og skadede oppladbare batterier må kastes på riktig måte.

• Ikke berør skadede batterier direkte med huden, men kast dem umiddelbart på riktig måte med egne hender. Ikke pust inn gasser som kommer ut av batteriene.

• Ikke åpne eller skad batteriene, kast dem i ild eller vann, plasser dem rett over fukt- eller væmelokker, og utsett dem aldri for direkte sollys.

	Advarsel! Fare på grunn av elektrisk støt.
	Varm overflate
	LED i risikoklasse 2 Se aldri direkte inn i lyset.
	Et ødelagt beskyttelsesdeksel må erstattes med originalt Brennenstuhl®-beskyttelsesdeksel før videre bruk av produktet. Det er ikke noe symbol på produktet: Et ødelagt beskyttelsesdeksel kan ikke erstattes. Produktet må kasseres.
	Ikke egnet for drift med ekstreme dimmer.
	Overhold minimumsavstand.

	Oppbevares utilgjengelig for barn.
	Ikke kast produktet i vann.
	Produktet må ikke kastes i brann.
	Les advarslene.

RENGJØRING

Kable produktet fra strømmettet før rengjøring. Ikke bruk løsemidler, etende rengjøringsmidler eller lignende. Bruk kun en tørn eller lett fuktig klut til rengjøring.

VEDLIKEHOLD

ØBS: LED-armaturen inneholder ingen komponenter som krever vedlikehold. Lyskilden i denne armaturen kan ikke skiftes ut. Når lyskilden når slutten av sin levetid, må hele armaturen skiftes ut ikke åpne armaturen.



CE EU-ERKLÆRING OM SAMSVAR

Samsvarserklæringen er deponert hos produsenten.

DISPOSISJON

Kasser elektriske apparater på en miljøvennlig måte!
Elektriske apparater må ikke kastes i husholdningsavfall!

EU-direktiv 2012/19/EU om avfall fra elektrisk og elektronisk utstyr fastsetter at brukte elektriske apparater skal samles inn separat og resirkuleres på en miljøvennlig måte. Ta kontakt med lokale eller kommunale myndigheter for å få informasjon om muligheter for avhending av det brukte apparatet. For ytterligere informasjon, se avsnittet Service/FAQ på hjemmesiden vår www.brennenstuhl.it

UA INSTRUKSJØN Z TECHNIKI BEZPEKI

Увага: Перед використанням продукту, будь ласка, уважно прочитайте цю інструкцію з використання та зберігайте її в безпечному місці!

• Перед кожним використанням перевіряйте виріб на наявність пошкоджень. Ніколи не використовуйте виріб, якщо ви помітили будь-які пошкодження. У такому випадку зверніться до кваліфікованого електрика або за адресою сервісного центру виробника.

Надотримання може призвести до небезпек в разі миття через ураження електричним струмом!

• Не підключайте дротів до виробу. Діти не можуть оцінити небезпеку, яку становить електричний струм.

• Не використовуйте виріб у вибухонебезпечному середовищі, небезпечно для життя!

 Якщо не дотримуватися мінімальної відстані, освітлені об'єкти можуть перегрітися.

Поверхні точкових світильників можуть нагріватися.

Якщо зовнішня лінія електроживлення світильника не підлягає заміні, світильник необхідно утилізувати в разі дефекту або пошкодження лінії електроживлення.

СТАЦИОНАРНИЙ

• Встановлення та обслуговування прожектора має здійснюватися кваліфікованим електриком.

• Електромонтажні роботи повинні виконуватися тільки з дотриманням правил техніки безпеки (VDE 0100 для Німеччини).

• Для підключення слід використовувати з'єднувальний кабель, сертифікований VDE.

• Прожектор повинен бути належним чином заземлений (для класу захисту I).

• Завжди відключайте електроживлення перед установкою - обережно, ураження електричним струмом.

• Дотримуйтесь рекомендацій щодо монтажу (див. Монтаж).

• Щоб уникнути ризику удараєння, гучних кабелів, підключених до цього світильника, повинні бути закріплені на стіні за умови, що кабелі знаходяться в межах досяжності рук, а світильник ніколи закріплений на стіні.

МОБІЛЬНА / АКУМУЛЯТОРНА БАТАРЕЯ

Небезпечна утримування внаслідок пожежи, вибуху та хімічних опіків!

• Для заряджання акумуляторів використовуйте лише мерехдильні адаптер/кабель, що входить до комплекту постачання, або свавлене джерело живлення USB. Використання інших джерел живлення може пошкодити батареї або призвести до вибуху!

• Якщо з'єднувальна коробка пошкоджена, її повинні замінити кваліфікований фахівець.

• Не зберігайте і не заряджайте батареї на відкритому повітрі, у вологих приміщеннях або в місцях, де очікуються

дуже висока температура (наприклад, у сараї або за лобовим склоом в автомобілі).

• Глибока розрядка, неpravильна зарядка та механічні пошкодження можуть призвести до нагрівання літій-іонних акумуляторів. Ризиком та пари, що витікають, можуть спричинити травми через опіки.

• Уникайте глибокої розрядки: Виймайте акумулятор з пристрою, якщо він не буде використовуватися протягом тривалого періоду часу.

• Не замикайте батареї накоротко.

• Ніколи не піддавайте акумуляторні батареї впливу температури вище 45 °C!









• Заряджайте акумуляторні батареї лише за допомогою суваленого для цього зарядного пристрою. Ніколи не заряджайте батареї без нагляду.

• Визуально перевірте батареї на наявність пошкоджень і витоків. Заряджайте тільки цілі та неухражені акумулятори. Надуті та пошкоджені акумулятори слід утилізувати належним чином.

• Не торкайтеся пошкоджених батарей безпосередньо широко, а негайно утилізуйте їх належним чином, використовуючи відповідні рукавички. Не вдихайте газів, що виділяються з батарейок.

• Не вдихайте газів і не пошкоджуйте батареї, не кидайте їх у вогнища або воду, не розмивайте безпосередньо над джерелами вологоти або тепла і ніколи не піддавайте їх впливу прямих сонячних променів.

Дотримуйтесь попереджень і символів на вашому виробі!

	Обережно! Небезпека ураження електричним струмом.
	Гаряча поверхня
	Світлодіод класу ризику 2 Будь ласка, ніколи не дивіться прямо на світло.
	Перед подальшим використанням виробу необхідно замінити зруйновану запчастину опрацювану організацією замовку країною «Brennenstuhl®». Символ на продукті відсутній: Зруйнована запчаста кришка не підлягає заміні. Виріб підлягає утилізації.
	Не підходьте для роботи і зовнішніми диммерами.
	Дотримуйтеся мінімальної відстані.
	Зберігайте в недоступному для дітей місці.
	Не кидайте виріб у воду.
	Не утилізуйте продукт у вогні.
	Прочитайте попередження.

ОЧИЩЕННЯ

Перед чистенням від'єднайте виріб від електромережі. Не використовуйте розчинники, агресивні миючі засоби тощо. Для чистки використовуйте лише суху або знеква вологу ганчірку.

ТЕХНІЧНЕ ОБСЛУГОВУВАННЯ

УВАГА: світлодіодний світильник не містить компонентів, які потребують обслуговування. Джерело світла цього світильника не підлягає заміні. Коли термін служби джерела світла закінчується, замініть весь світильник. Не відкривайте світильник.



CE ДЕКЛАРАЦІЯ ВІДПОВІДНОСТІ ЕС

Декларація про відповідність зберігається у виробника.

УТИЛІЗАЦІЯ

Утилізуйте електроприлади екологічно чистим способом!

Електроприлади не можна викидати разом з побутовими відходами!

Європейська Директива 2012/19/ЄС про відходи електрично-го та електронного обладнання передбачає, що використані електроприлади повинні збиратися окремо і перероблятися екологічно безпечним способом.

Щоб дізнатися про можливість утилізації використаного приладу, зверніться до місцевої або муніципальної адміністрації.

Для отримання додаткової інформації, будь ласка, зверніться до розділу Сервіс/Части запчастин на нашій домашній сторінці www.brennenstuhl.com

AR Теліаіаіа السلامة

تنبيه: قبل استخدام المنتج، يرجى قراءة تعليمات الاستخدام هذه بعناية ثم الاحتفاظ بها في مكان أمين!

• قبل كل استخدام، التحقق من المنتج بحثاً عن أي تلف. واستخدام المنتج أثناء أي أضرار أو تلف.

• في هذه الحالة، يرجى الاتصال بموئل أو عنوان خدمة الشركة المختصة. قد يؤدي عدم مراعاة ذلك إلى خطر على الحياة بسبب الصدمة الكهربائية!

• ابق الأطفال بعيداً عن المنتج لا يمكن لأطفال تقسيم الخطر الذي يشكته التيار الكهربائي.

• لا يجوز إيراد التركيبات الكهربائية إلا بما يتوافق مع لوائح الصحة. إذا لا يتم الحفاظ على الحد الأدنى للمسافة، فقد ترتفع درجة حرارة الأضواء الكاشفة.

إذا كان خط إمداد الطاقة الخارجي المشحان غير قابل للاحتلال، فيجب التخلص من الضباب في حالة وجود جيب أو تلف خط إمداد الطاقة.

تأثير
• يجب أن يتم تركيب وصلة وحدة الإضاءة بواسطة كهربائي مؤهل. • واجتاز إيراد التركيبات الكهربائية إلا بما يتوافق مع لوائح الصحة. • VDE 0100 (ألمانيا).

• يجب استخدام كابل توصيل متحدد من VDE لتوصيل. • يجب أن تكون الأضواء الكاشفة موزعة بشكل صحيح (لا المحلية أ). • في دوائر إضاءة تشغيل متعدد الطاقة قبل التركيب - تحذير من صوت كهربائي.

• التبريد والتفاعلات الكيميائية المحيطة بها (الظن الرطوب).

• تجنب خطر الاختناق، يجب تثبيت الكابلات المرنة الملتصقة بهيماخ الإضاءة هذا في الحائط، حريظة أن تكون الكابلات في متناول اليدين وأن تكون مصاح الإضاءة مشياً بإحكام على الحائط.

بطارية متحركة قابلة لإعادة الشحن

خطر الإصابة من الحريق والانفجار والحروق الكيميائية!
استخدم فقط مصدر / كابل التيار الكهربائي المرفق أو مصدر طاقة USB

متحدد الحجم الباتريات. قد يؤدي استخدام مصادر الطاقة الأخرى إلى تلف البطاريات أو التسبب في حدوث انفجار!

• في حالة تلف مصدر التوصيل، يجب استبداله بواسطة كهربائي مؤهل. • لا تقم بتخزين البطاريات وتحتها في الهواء الطلق، أو في غرف رطبة أو في الأماكن التي يتوقع فيها ارتفاع درجات الحرارة (على سبيل المثال في سفينة المرساة أو تحت التربة المغمورة).

• يمكن أن يؤدي التبريد العميق والاحتكاك في السهم والتلف الميكانيكي إلى ارتفاع درجة حرارة بطاريات ليثيوم أيون. يمكن أن تسبب السوائل والأبخرة المتصدرة في حدوث إصابات بسبب الحروق.

• تجنب الفرط المسيق، كل زيادة البطارية من المهاز إذا ما يتم استخدامها لفترة زمنية أطول.

• لا تقم بصلير دوائر الباتريات.

• لا تعرض البطاريات اللقطة لإعادة الشحن لدرجات حرارة أعلى من 45 درجة مئوية.

• الشحن البطاريات اللقطة لإعادة الشحن فقط باستخدام الشاحن المتخصص لهذا الغرض، لا شحن البطاريات بدون إشراف.

• افصح البطاريات بحرية أثناء أداء من عدم وجود تلف أو تدمير، الشحن البطاريات المسبقة وغير المثانة فقط. يجب التخلص من البطاريات اللقطة لإعادة الشحن المثانة والمتخصصة بشكل صحيح.

• لا تقم بالبطاريات المثانة بعدد مائة، بل تخضع منها بشكل صحيح على الفور باستخدام قفازات مناسبة. لا تنتسحق القفازات الملتصقة من البطاريات، لا تفتح البطاريات أو تشعلها، لا تقطع فيها في النار أو الماء، ولا تضغط مباشرة فوق مصدر رطوبة أو الحرارة ولا تعريضها أيضاً لأشعة الشمس المباشرة.

	تعلبوا خطر بسبب الصدمة الكهربائية.
	سطح ساخن
	مصباح LED من فئة الخطر 2 يرجى عدم النظر مباشرة إلى الضوء.
	يجب استبدال الغطاء الوافي التالف بغطاء، وافي المنتج مرة أخرى. لا يوجد رمز على المنتج. لا يمكن استبدال الغطاء، الوافي التالف بغطاء، وافي أصلي، يجب التخلص من المنتج.
	فیر عسلب لتشغيل مع الحفظات الخارجية.
	مراعاة مسافة الحد الأدنى للمسافة.
	يُحفظ بعيداً عن متناول الأطفال.
	لا ترمي المنتج في الماء.
	لا تتخلص من المنتج في النار.
	اقرأ التحذيرات.

التطبيق
افصل المنتج عن التيار الكهربائي قبل التنظيف. لاستخدام اللبائيات و مواد التنظيف المناسبة للأكل أو ما شابه ذلك، استخدم قطعة قماش جافة أو مبللة قليلاً بالتنظيف.

الصيانة
تصميمه لا تخوي وحدة إضاءة LED على أي مكونات تتصلب سيئة. مصدر ضوء وحدة الإضاءة هذه غير قابل للاستبدال. عندما يصل مصدر الضوء إلى نهاية عمره الافتراضي، استبدل وحدة الإضاءة بالكامل. لا تفتح وحدة الإضاءة.

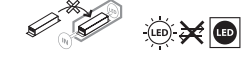

CE إعلان المطابقة الأوروبي

تخلص من الأجهزة الكهربائية بطريقة صديقة للبيئة!

يجب عدم التخلص من الأجهزة الكهربائية في القمامات المنزلية!

يرجى التوجه الأوروبي 19/2012/الائحاد الأوروبي بشأن لغابات

الهدرات الكهربائية والإلكترونية على ضرورة جمع الأجهزة الكهربائية المستعملة بشكل متسق وأمانة ومصوبة بطريقة صديقة للبيئة.

لتصليار، على إمكانية التخلص من الأجهزة المستعملة، يرجى الاتصال بالإدارة المحلية أو البلدية.

مزيد من المعلومات، يرجى الرجوع إلى قسم الخدمة الأستئلة على صفحتنا الرئيسية www.brennenstuhl.com

Hugo Brennenstuhl GmbH & Co. KG Seestraße 1-3 · D-72074 Tübingen H. Brennenstuhl S.A.S. 4 rue de Bruxelles - F-67170 Bernolsheim lectra technic ag - Blegistrasse 13 - CH-6340 Baar
Brennenstuhl UK Ltd. No 1 Royal Exchange - London EC3V 3DG, UK www.brennenstuhl.com service.brennenstuhl.com