

# Refrigerator

---

## User manual

---

Free Standing Appliance

**SAMSUNG**

# Contents

---

<b>Safety information</b>	<b>4</b>
What you need to know about the safety instructions	4
Important safety symbols and precautions:	6
Important safety precautions	7
Severe warning signs for transportation and site	10
Critical installation warnings	11
Installation cautions	15
Critical usage warnings	15
Usage cautions	20
Cleaning cautions	23
Critical disposal warnings	25
Additional tips for proper usage	26
Instructions about the WEEE	27
<b>Installation</b>	<b>28</b>
Refrigerator at a glance	28
Step-by-step installation	31
<b>Operations</b>	<b>45</b>
Control panel	45
Setting the desired temperature or function	47
Turning on or off the AutoFill Pitcher	48
Turning on or off the ice maker	48
Changing the temperature scale	49
Resetting or dismissing the water filter replacement alarm	49
Turning on or off the Wi-Fi	50
SmartThings	51
Special features	54
<b>Maintenance</b>	<b>61</b>
Handling and care	61
Cleaning	68
Replacement	69
<b>Troubleshooting</b>	<b>72</b>
General	72
Do you hear abnormal sounds from the refrigerator?	76
SmartThings	78

---

<b>Appendix</b>	<b>79</b>
Safety Instruction	79
Install Instruction	79
Temperature Instruction	80
Information for model and ordering spare parts	83
<b>Open Source Announcement</b>	<b>84</b>

---

# Safety information

---

Before using your new Samsung Refrigerator, please read this manual thoroughly to ensure that you know how to operate the features and functions that your new appliance offers safely and efficiently.

## What you need to know about the safety instructions

---

- Warnings and Important Safety Instructions in this manual do not cover all possible conditions and situations that may occur.  
It is your responsibility to use common sense, caution, and care when installing, maintaining, and operating your appliance.
- Because these following operating instructions cover various models, the characteristics of your refrigerator may differ slightly from those described in this manual and not all warning signs may be applicable. If you have any questions or concerns, contact your nearest service center or find help and information online at [www.samsung.com](http://www.samsung.com).
- R-600a or R-134a is used as a refrigerant. Check the compressor label on the rear of the appliance or the rating label inside the fridge to see which refrigerant is used for your appliance. When this product contains flammable gas (Refrigerant R-600a), contact your local authority in regard to safe disposal of this product.
- In order to avoid the creation of a flammable gas-air mixture if a leak in the refrigerating circuit occurs, the size of the room in which the appliance may be sited depends on the amount of refrigerant used.



- 
- Never start up an appliance showing any signs of damage. If in doubt, consult your dealer. The room must be 1 m<sup>3</sup> in size for every 8 g of R-600a refrigerant inside the appliance.

The amount of refrigerant in your particular appliance is shown on the identification plate inside the appliance.

- Refrigerant squirting out of the pipes could ignite or cause an eye injury. When refrigerant leaks from the pipe, avoid any naked flames and move anything flammable away from the product and ventilate the room immediately.
  - Failing to do so may result in fire or explosion.
- To avoid contamination of food, please respect the following instructions:
  - Opening the door for long periods can cause a significant increase of the temperature in the compartments of the appliance.
  - Clean regularly surfaces that can come in contact with food and accessible drainage systems.
  - Clean water tanks if they have not been used for 48 h; flush the water system connected to a water supply if water has not been drawn for 5 days.
  - Store raw meat and fish in suitable containers in the refrigerator, so that it is not in contact with or drip onto other food.
  - Two-star frozen-food compartments are suitable for storing pre-frozen food, storing or making icecream and making ice cubes.
  - One-, two- and three-star compartments are not suitable for the freezing of fresh food.

## Safety information

---

- If the refrigerating appliance is left empty for long periods, switch off, defrost, clean, dry, and leave the door open to prevent mould developing within the appliance.

### Important safety symbols and precautions:

---

Please follow all safety instructions in this manual. This manual uses the following safety symbols.

#### **WARNING**

Hazards or unsafe practices that may result in **severe personal injury, property damage, and/or death.**

#### **CAUTION**

Hazards or unsafe practices that may result in **severe personal injury and/or property damage.**

#### **NOTE**

Useful information that helps users understand or benefit from the refrigerator.

These warning signs are here to prevent injury to you and others.

Please follow them carefully.

After reading this section, keep it in a safe place for future reference.

---

## Important safety precautions

---



Warning; Risk of fire / flammable materials

### **WARNING**

- When positioning the appliance, ensure the supply cord is not trapped or damaged.
- Do not locate multiple portable socket-outlets or portable power supplies at the rear of the appliance.
- Fill with potable water only.
- Connect to potable water supply only.
- Keep ventilation openings, in the appliance enclosure or in the built-in structure, clear of obstruction.
- Do not use mechanical devices or any other means to accelerate the defrosting process, other than those recommended by the manufacturer.
- Do not damage the refrigerant circuit.
- Do not use electrical appliances inside the food storage compartments of the appliance, unless they are of the type recommended by the manufacturer.
  
- This appliance is not intended for use by persons (including children) with reduced physical, sensory, or mental capabilities, or those who lack experience and knowledge, unless they have been given supervision or instruction concerning the use of the appliance by a person responsible for their safety.

## Safety information

---

- This appliance can be used by children aged from 8 years and above and persons with reduced physical, sensory or mental capabilities or lack of experience and knowledge if they have been given supervision or instruction concerning use of the appliance in a safe way and understand the hazards involved. Children shall not play with the appliance. Cleaning and user maintenance shall not be made by children without supervision. Children aged from 3 to 8 years are allowed to load and unload refrigerating appliances.
- If the supply cord is damaged, it must be replaced by the manufacturer, its service agent or similarly qualified persons in order to avoid a hazard.
- The socket must be easily accessible so that the appliance can be quickly disconnected from the supply in an emergency.
  - It must be outside the area of the rear of the appliance.
- Do not store explosive substances such as aerosol cans with a flammable propellant in this appliance.
- If the product is equipped with LED lamps, do not disassemble the Lamp Covers and LED lamps yourself.
  - Contact a Samsung service center.
  - Use only the LED Lamps provided by the manufacturer or its service agents.
- New hose-sets supplied with the appliance are to be used and old hose-sets should not be reused.
- Have the refrigerator's water supply connected only to a potable water supply. To operate the ice maker properly, water pressure of 30-125 psi (206-861 kPa) is required.

- 
- For the most efficient use of energy, please keep the all inner fittings such as baskets, drawers, shelves on the position supplied by manufacturer.
  - To get the best energy efficiency of this product, please leave all shelves, drawers and baskets on their original position.

### How to minimize the energy consumption

- Install the appliance in a cool, dry room with adequate ventilation.
- Ensure that it is not exposed to direct sunlight and never put it near a direct source of heat (radiator, for example).
  - Not to block any vents or grilles is recommended for energy efficiency.
  - Allow warm food to cool down before placing it in the appliance.
  - Put frozen food in the refrigerator to thaw. You can then use the low temperatures of the frozen products to cool food in the refrigerator.
  - Do not keep the door of the appliance open for too long when putting food in or taking food out.
  - The shorter time for which the door is open, the less ice will form in the freezer.
  - Clean the rear of the refrigerator regularly. Dust increases energy consumption.
  - Do not set temperature colder than necessary.
  - Ensure sufficient air exhaust at the refrigerator base and at the back wall of the refrigerator. Do not cover air vent openings.

## Safety information

---

- Allow clearance to the right, left, back and top when installing. This will help reduce power consumption and keep your energy bills lower.
- We recommend the value of clearance to be :
  - Right, left, and back side: more than 50 mm
  - Top side: more than 100 mm

This appliance is intended to be used in household and similar applications such as

- staff kitchen areas in shops, offices and other working environments;
- farm houses and by clients in hotels, motels and other residential type environments;
- bed and breakfast type environments;
- catering and similar non-retail applications.

## Severe warning signs for transportation and site

---

### **WARNING**

- When transporting and installing the appliance, care should be taken to ensure that no parts of the refrigerating circuit are damaged.
  - Refrigerant leaking from the pipe work could ignite or cause an eye injury. If a leak is detected, avoid any naked flames or potential sources of ignition and air the room in which the appliance is standing for several minutes.

- 
- This appliance contains a small amount of isobutane refrigerant (R-600a), a natural gas with high environmental compatibility that is, however, also combustible. When transporting and installing the appliance, care should be taken to ensure that no parts of the refrigerating circuit are damaged.
  - When transporting and installing the refrigerator, do not touch the water hose on the back side of the refrigerator.
    - This may damage the refrigerator and as a result the water dispenser can not be used.

## Critical installation warnings

---

### **WARNING**

- Do not install the refrigerator in a damp location or place where it may come in contact with water.
  - Deteriorated insulation on electrical parts may cause an electric shock or fire.
- Do not place this refrigerator in direct sunlight or expose it to the heat from stoves, room heaters, or other appliances.
- Do not plug several appliances into the same multiple power strip. The refrigerator should always be plugged into its own individual electrical outlet which has a voltage rating that matches the voltage listed on the refrigerator's rating plate.
  - This provides the best performance and also prevents overloading of house wiring circuits, which could cause a fire hazard from overheated wires.

## Safety information

---

- If the wall socket is loose, do not insert the power plug.
  - There is a risk of electric shock or fire.
- Do not use a power cord that has cracks or abrasion damage along its length or at either end.
- Do not bend the power cord excessively or place heavy objects on it.
- Do not pull or excessively bend the power cord.
- Do not twist or tie the power cord.
- Do not hook the power cord over a metal object, place a heavy object on the power cord, insert the power cord between objects, or push the power cord into the space behind the appliance.
- When moving the refrigerator, be careful not to roll over or damage the power cord.
  - This may result in an electric shock or fire.
- Never unplug your refrigerator by pulling on the power cord. Always grip the plug firmly and pull straight out from the outlet.
  - Damage to the cord may cause a short-circuit, fire, and/or electric shock.
- Do not use aerosols near the refrigerator.
  - Using aerosols near the refrigerator may cause an explosion or fire.
- Do not install this appliance near a heater or inflammable material.
- Do not install this appliance in a location where gas may leak.
  - This may result in an electric shock or fire.



- This refrigerator must be properly located and installed in accordance with the instructions in this manual before you use it.
- Connect the power plug in the proper position with the cord hanging down.
  - If you connect the power plug upside down, the wire can get cut off and cause a fire or electric shock.
- Make sure that the power plug is not crushed or damaged by the back of the refrigerator.
- Keep the packing materials out of reach of children.
  - There is a risk of death from suffocation if a child puts the packing materials on his or her head.
- Do not install this appliance in a humid, oily or dusty location, in a location exposed to direct sunlight and water (rain drops).
  - Deteriorated insulation of electrical parts may cause an electric shock or fire.
- If any dust or water is in the refrigerator, pull out power plug and contact your Samsung Electronics service center.
  - Otherwise there is a risk of fire.
- Do not stand on top of the appliance or place objects (such as laundry, lighted candles, lighted cigarettes, dishes, chemicals, metal objects, etc.) on the appliance.
  - This may result in an electric shock, fire, problems with the product, or injury.
- You need to remove all the protective plastic film before you initially plug the product in.

## Safety information

---

- Children should be supervised to ensure that they do not play with the snap rings used for door adjustment or the water tube clips.
  - There is risk of death by suffocation if a child swallows a snap ring or water tube clip. Keep the snap rings and water tube clips out of children's reach.
- The refrigerator must be safely grounded.
  - Always make sure that you have grounded the refrigerator before attempting to investigate or repair any part of the appliance. Power leakages can cause severe electric shock.
- Never use gas pipes, telephone lines, or other potential lightning attractors as an electrical ground.
  - You must ground the refrigerator to prevent any power leakages or electric shocks caused by current leakage from the refrigerator.
  - This may result in an electric shock, fire, explosion, or problems with the product.
- Plug the power plug into the wall socket firmly. Do not use a damaged power plug, damaged power cord, or loose wall socket.
  - This may result in an electric shock or fire.
- The fuse on the refrigerator must be changed by a qualified technician or service company.
  - Failing to do so may result in an electric shock or personal injury.

---

## Installation cautions

---

### CAUTION

- Allow sufficient space around the refrigerator and install it on a flat surface.
  - If your refrigerator is not level, cooling efficiency and durability can be declined.
- Allow the appliance to stand for 2-3 hours before loading foods after installation and turning on.
- We strongly recommend you have a qualified technician or service company install the refrigerator.
  - Failing to do so may result in an electric shock, fire, explosion, problems with the product, or injury.

## Critical usage warnings

---

### WARNING

- Do not insert the power plug into a wall socket with wet hands.
  - This may result in an electric shock.
- Do not store articles on the top of the appliance.
  - When you open or close the door, the articles may fall and cause personal injury and/or material damage.
- Do not insert hands, feet or metal objects (such as chopsticks, etc.) into the bottom or the back of the refrigerator.
  - This may result in an electric shock or injury.
  - Any sharp edges may cause a personal injury.

## Safety information

---

- Do not touch the inside walls of the freezer or products stored in the freezer with wet hands.
  - This may cause frostbite.
- Do not put a container filled with water on the refrigerator.
  - If spilled, there is a risk of fire or electric shock.
- Do not keep volatile or flammable objects or substances (benzene, thinner, propane gas, alcohol, ether, LP gas, and other such products) in the refrigerator.
  - This refrigerator is for storing food only.
  - This may result in fire or explosion.
- Children should be supervised to ensure that they do not play with the appliance.
  - Keep fingers out of “pinch point” areas. Clearances between the doors and cabinet are necessarily small. Be careful when you open the doors if children are in the area.
- Do not put your fingers or children's fingers between the doors.
  - Keep fingers out of the left and right door gaps. Be careful when you open the doors if your fingers are in between the doors.
- Do not let children hang on the door or door bins. A serious injury may occur.
- Do not let children go inside the refrigerator. They could become trapped.
- Do not insert your hands into the bottom area under the appliance.
  - Any sharp edges may cause personal injury.

- Do not store pharmaceutical products, scientific materials, or temperature sensitive products in the refrigerator.
  - Products that require strict temperature controls must not be stored in the refrigerator.
- If you smell pharmaceutical or smoke, pull out power plug immediately and contact your Samsung Electronics service center.
- If any dust or water is in Refrigerator, pull out power plug and contact your Samsung Electronics service center.
  - Otherwise there is a risk of fire.
- Do not let children step on a drawer.
  - The drawer may break and cause them to slip.
- Do not leave the doors of the refrigerator open while the refrigerator is unattended and do not let children enter inside the refrigerator.
- Do not allow babies or children go inside the drawer.
  - It can cause death from suffocation by entrapment or personal injury.
- Do not overfill the refrigerator with food.
  - When you open the door, an item may fall out and cause personal injury or material damage.
- Do not spray volatile material such as insecticide onto the surface of the appliance.
  - As well as being harmful to humans, it may also result in an electric shock, fire, or problems with the product.
- Never put fingers or other objects into the water dispenser hole, ice chute and ice maker bucket.
  - It may cause a personal injury or material damage.

## Safety information

---

- Do not use or place any substances sensitive to temperature such as flammable sprays, flammable objects, dry ice, medicine, or chemicals near or inside of the refrigerator.
- Do not use a hair dryer to dry the inside of the refrigerator. Do not place a lighted candle in the refrigerator for removing bad odours.
  - This may result in an electric shock or fire.
- Fill the water tank, ice tray and water cubes only with potable water (mineral water or purified water).
  - Do not fill the tank with tea, juice or sports drink, this may damage the refrigerator.
- Do not stand on top of the appliance or place objects (such as laundry, lighted candles, lighted cigarettes, dishes, chemicals, metal objects, etc.) on the appliance. This may result in an electric shock, fire, problems with the product, or injury. Do not put a container filled with water on the appliance.
  - If spilled, there is a risk of fire or electric shock.
- Never stare directly at the UV LED lamp for long periods of time.
  - This may result in eye strain due to the ultraviolet rays.
- Do not put shelf in upside down. Shelf stopper could not work.
  - It may cause a personal injury because of glass shelf drop.
- Keep fingers out of “pinch point” areas. Clearances between the doors and cabinet are necessarily small. Be careful when you open the doors if children are in the area.

- 
- If a gas leak is detected, avoid any naked flames or potential sources of ignition, and air the room in which the appliance is standing for several minutes.
    - Do not touch the appliance or power cord.
    - Do not use a ventilating fan.
    - A spark may result in explosion or fire.
  - Bottles should be stored tightly together so that they do not fall out.
  - This product is intended only for the storage of food in a domestic environment.
  - Never put fingers or other objects into the water dispenser hole, ice chute and ice maker bucket.
    - It may cause a personal injury or material damage.
  - Do not attempt to repair, disassemble, or modify the refrigerator yourself.
  - Do not use any fuse (such as cooper, steel wire, etc.) other than a standard fuse.
  - If your refrigerator needs to be repaired or reinstalled, contact your nearest service center.
    - Failing to do so may result in an electric shock, fire, problems with the product, or injury.
  - If the refrigerator emits a burning smell or smoke, unplug the refrigerator immediately and contact your Samsung Electronics service center.
    - Failing to do so may result in an electric or fire hazards.
  - Pull the power plug out of the socket before changing the interior lamps of the refrigerator.
    - Otherwise, there is a risk of electric shock.
  - If you experience difficulty changing a non-LED light, contact a Samsung service center.

## Safety information

---

- Plug the power plug into the wall socket firmly.
- Do not use a damaged power plug, damaged power cord or loose wall socket.
  - This may result in an electric shock or fire.

## Usage cautions

---

### CAUTION

- Do not refreeze thawed food.
  - Frozen and thawed food will develop harmful bacteria faster than fresh.
  - The second thaw will break down even more cells, leaching out moisture and changing the integrity of the product.
- Do not thaw meat at room temperature.
  - Safety will depend on whether the raw product was handled properly.
- Do not place glass bottles or carbonated beverages into the freezer.
  - The container may freeze and break, and this may result in injury.
- Use only the ice maker provided with the refrigerator.
- If you will be away from home for a long period of time (on vacation, for example) and won't be using the water or ice dispensers, close the water valve.
  - Otherwise, water leakage may occur.



- 
- If you won't be using the refrigerator for a very long period of time, (3 weeks or more) empty the refrigerator including the ice bucket, unplug it, close the water valve, wipe excess moisture from the inside walls, and leave the doors open to prevent odors and mold.
  - To get the best performance from the product:
    - Do not place food too close to the vents at the rear of the refrigerator as this can obstruct free air circulation in the refrigerator compartment.
    - Wrap food up properly or place it in airtight containers before putting it into the refrigerator.
    - Please observe maximum storage times and expiration dates of frozen goods.
    - There is no need to disconnect the refrigerator from the power supply if you will be away for less than three weeks. However, if you will be away for more than three weeks, remove all the food and ice in the ice bucket, unplug the refrigerator, close the water valve, wipe excess moisture from the inside walls, and leave the doors open to prevent odors and mold.
  - Service Warranty and Modification.
    - Any changes or modifications performed by a 3rd party on this finished appliance are not covered under Samsung warranty service, nor is Samsung responsible for safety issues that result from 3rd party modifications.

## Safety information

---

- Do not block the air vents inside the refrigerator.
  - If the air vents are blocked, especially with a plastic bag, the refrigerator can be over cooled. If a cooling period lasts too long, the water filter may break and cause water leakage.
- Use only the ice-maker provided with the refrigerator.
- Wipe excess moisture from the inside and leave the doors open.
  - Otherwise, odor and mold may develop.
- If the refrigerator is disconnected from the power supply, you should wait for at least five minutes before plugging it back in.
- When the refrigerator got wet by water, pull out the power plug and contact your Samsung Electronics service center.
- Do not strike or apply excessive force to any glass surface.
  - Broken glass may result in a personal injury and/or property damage.
- Fill the water tank and ice cube trays with potable water only (tap water, mineral water, or purified water).
  - Do not fill the tank with tea or a sports drink. This may damage the refrigerator.
- Be careful that your fingers are not caught in.
- If the refrigerator is flooded, make sure to contact your nearest service center.
  - There is a risk of electric shock or fire.

- 
- Do not keep vegetable oil in your refrigerator's door bins. The oil can solidify, making it foul-tasting and difficult to use. In addition, the open container can leak and the leaked oil can cause the door bin to crack. After opening an oil container, it is best to keep the container in a cool and shaded place such as a cupboard or pantry.
    - Examples of vegetable oil: olive oil, corn oil, grape-seed oil, etc.

## Cleaning cautions

---

### CAUTION

- Do not spray water directly on the inside or outside the refrigerator.
  - There is a risk of fire or electric shock.
- Do not use a hair dryer to dry the inside of the refrigerator.
- Do not place a lighted candle in the refrigerator to remove bad odors.
  - This may result in an electric shock or fire.
- Do not spray cleaning products directly on the display.
  - Printed letters on the display may come off.
- If any foreign substance such as water has entered the appliance, unplug the power plug and contact your nearest service center.
  - Failing to do so may result in an electric shock or fire.

## Safety information

---

- Use a clean, dry cloth to remove any foreign matter or dust from the power plug blades. Do not use a wet or damp cloth when cleaning the plug.
  - Otherwise, there is a risk of fire or electric shock.
- Do not clean the appliance by spraying water directly onto it.
- Do not use benzene, thinner, or Clorox, Chloride for cleaning.
  - They may damage the surface of the appliance and may cause a fire.
- Never put fingers or other objects into the dispenser hole.
  - It may cause a personal injury or material damage.
- Before cleaning or performing maintenance, unplug the appliance from the wall socket.
  - Failing to do so may result in an electric shock or fire.
- Use a clean sponge or soft cloth and a mild detergent in warm water to clean the refrigerator.
- Do not use abrasive or harsh cleansers such as window sprays, scouring cleansers, flammable fluids, muriatic acid, cleaning waxes, concentrated detergents, bleaches, or cleansers containing petroleum products on exterior surfaces (doors and cabinet), plastic parts, door and interior liners, and gaskets.
  - These can scratch or damage the material.
- Do not clean glass shelves or covers with warm water when they are cold. Glass shelves and covers may break if exposed to sudden temperature changes or impacts such as bumping or dropping.

---

## Critical disposal warnings

---

### **WARNING**

- Please dispose of the packaging material from this product in an environmentally friendly manner.
- Ensure that none of the pipes on the back of the refrigerator are damaged prior to disposal.
- R-600a or R-134a is used as a refrigerant. Check the compressor label on the rear of the appliance or the rating label inside the fridge to see which refrigerant is used for your refrigerator. If this refrigerator contains flammable gas (Refrigerant R-600a), contact your local authority in regard to safe disposal of this product.
- When disposing of this refrigerator, remove the door/door seals and door latch so that small children or animals cannot become trapped inside. Children should be supervised to ensure that they do not play with the appliance. If trapped inside, a child may get hurt or suffocate to death.
  - If trapped inside, the child may become injury and suffocate to death.
- Cyclopentane is used in the insulation. The gases in the insulation material require a special disposal procedure. Please contact your local authorities in regard to the environmentally safe disposal of this product.
- Keep all packaging materials well out of the reach of children, as packaging materials can be dangerous to children.
  - If a child places a bag over his or her head, the child could suffocate.

# Safety information

---

## Additional tips for proper usage

---

- In the event of a power failure, call the local office of your electric company and ask how long the failure is going to last.
  - Most power failures that are corrected in an hour or two will not affect your refrigerator temperatures. However, you should minimize the number of door openings while the power is off.
  - Should the power failure last more than 24 hours, remove and discard all frozen food.
- The refrigerator might not operate consistently (frozen contents can thaw or temperatures can become too warm in the frozen food compartment) if sited for an extended period of time in a location where ambient air temperatures are constantly below the temperatures for which the appliance is designed.
- In case of particular foods, keeping it under refrigeration can have a bad effect on preservation due to its properties.
- Your appliance is frost free, which means there is no need to manually defrost your appliance. This will be carried out automatically.
- Temperature rise during defrosting complies with ISO requirements. If you want to prevent an undue rise in the temperature of frozen food while the appliance defrosts, wrap the frozen food in several layers of newspaper.
- Do not re-freeze frozen foods that have thawed completely.

---

## Instructions about the WEEE

---



### Correct Disposal of This Product (Waste Electrical & Electronic Equipment) (Applicable in countries with separate collection systems)

This marking on the product, accessories or literature indicates that the product and its electronic accessories (e.g. charger, headset, USB cable) should not be disposed of with other household waste at the end of their working life. To prevent possible harm to the environment or human health from uncontrolled waste disposal, please separate these items from other types of waste and recycle them responsibly to promote the sustainable reuse of material resources.

Household users should contact either the retailer where they purchased this product, or their local government office, for details of where and how they can take these items for environmentally safe recycling.

Business users should contact their supplier and check the terms and conditions of the purchase contract. This product and its electronic accessories should not be mixed with other commercial wastes for disposal.

For information on Samsung's environmental commitments and product regulatory obligations, e.g. REACH, WEEE or Batteries, visit our sustainability page available via [www.samsung.com](http://www.samsung.com)

(For products sold in European countries and in the UK only)

# Installation

Follow these instructions carefully to ensure a proper installation of this refrigerator and to prevent accidents before using it.

## ⚠ WARNING

- Use the refrigerator only for its intended purpose as described in this manual.
- Any servicing must be performed by a qualified technician.
- Dispose of the product packaging material in compliance with the local regulations.
- To prevent electric shock, unplug the power plug before servicing or replacing parts.

## Refrigerator at a glance

The actual refrigerator and provided component parts of your refrigerator may differ from the illustrations in this manual, depending on the model and the country.

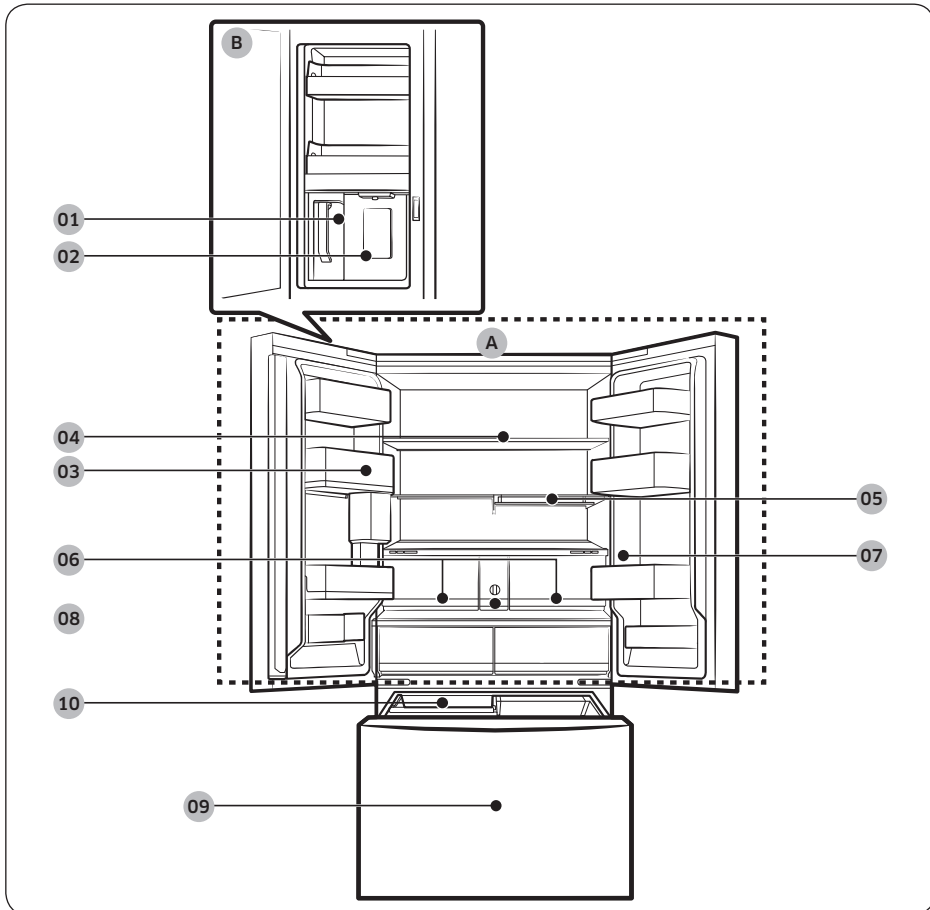



- 
- 01 AutoFill pitcher \*
  - 02 Water dispenser \*\*
  - 03 Fridge door bin
  - 04 Fridge shelf
  - 05 Quick Space shelf \*
  - 06 Crisper+ / Fridge Drawers
  - 07 Control panel
  - 08 Water filter \*
  - 09 Freezer
  - 10 Ice maker

- A. Fridge
- B. Beverage Center \*\*

\* Applicable models only

\*\* Dispenser models only

 **NOTE**

- For energy efficiency, keep all shelves, drawers, and baskets in their original positions.
- When closing the door, make sure the vertical hinged section is in the correct position to avoid scratching the other door.
- If the vertical hinged section is reversed, put it back into the correct position, and then close the door.
- Moisture may form at times on the vertical hinged section.
- If you close a door forcefully, the other door may open.
- If the internal or external LED lamp is out of order, contact a local Samsung service center.

# Installation

## Door bins

Your refrigerator ships with door bins of different types and sizes. If the door bins for your refrigerator were packaged separately, use the figure below to help you position the bins properly.

### NOTE

The actual refrigerator and provided component parts of your refrigerator may differ from the illustrations in this manual, depending on the model and the country.

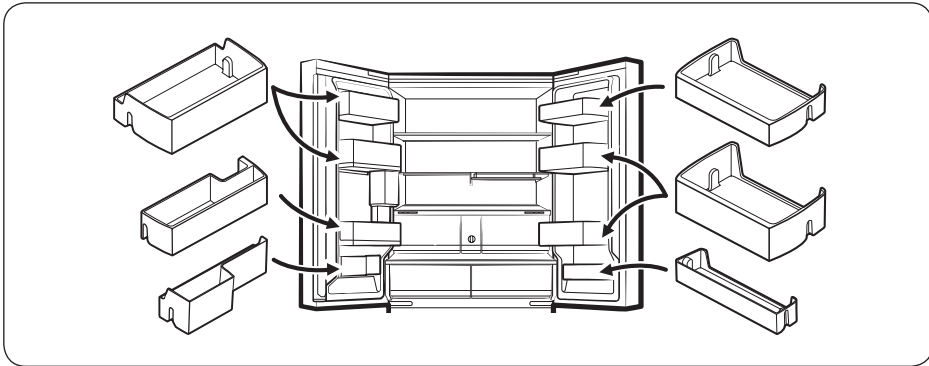

## Step-by-step installation

### STEP 1 Select a site

The site must:

- Have a solid level surface without carpeting or flooring that may obstruct ventilation
- Be out of direct sunlight
- Have adequate room for opening and closing the door
- Be away from any heat source
- Provide room for maintenance and servicing
- Have a temperature range between 10 °C and 43 °C

#### Clearance

See the following figures and tables for installation space requirements.

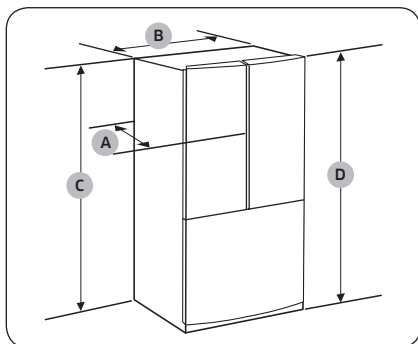

Model	RF24BB6****	RF30BB6****
A	730 mm	868 mm
B	908 mm	
C	1749 mm	
D	1778 mm	

# Installation

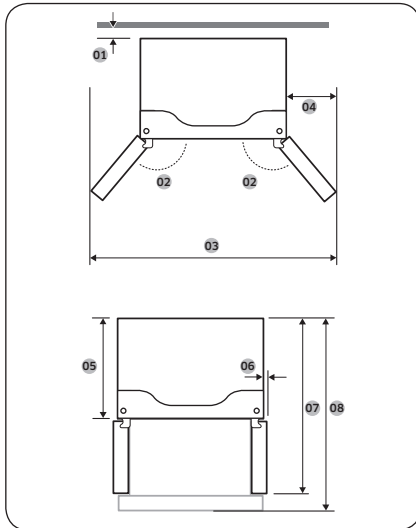

Model	RF24BB6*****	RF30BB6*****
01	more than 50 mm recommended	
02	125°	
03	1485 mm	
04	289 mm	
05	610 mm	748 mm
06	54 mm	
07	1093 mm	1231 mm
08	1131 mm	1353 mm

## NOTE

The measurements in the tables may differ slightly from the actual measurements, depending on the measuring and rounding method.

---

## STEP 2 Flooring

If the refrigerator cannot pass through the entrance due to its size, see **Door removal for entrance**.

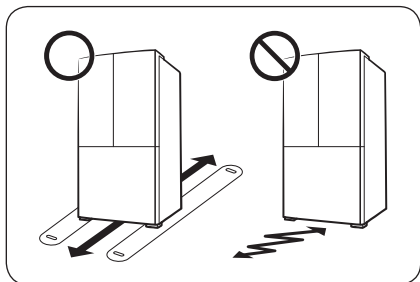

### NOTE

To prevent floor damage, make sure the front leveling legs are in the upright position.

- The surface you install the refrigerator on must support a fully loaded refrigerator.
- To protect the floor, put a large piece of cardboard along the path to the refrigerator's final installation location.
- Once the refrigerator is in its final position, do not move it unless necessary to protect the floor. If you have to move the refrigerator, place thick paper or cloth such as old carpets along the path of movement.

# Installation

## STEP 3 Door removal for entrance

If the refrigerator cannot pass through the entrance to your home or kitchen due to its size, follow these instructions to remove and then re-install the refrigerator's doors. If you do not need to remove the doors, go to page 40 to continue the installation procedure.

### ⚠ WARNING

Unplug the power cord of the refrigerator before removing the doors.

Tools required (not provided)

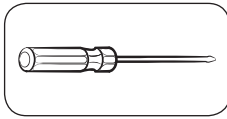

Phillips screwdriver

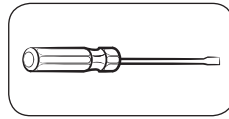

Flat-head screwdriver

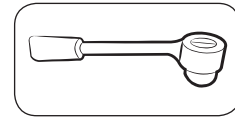

Socket wrench 10 mm

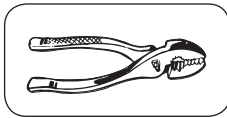

Pliers

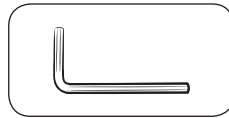

Allen wrench 5 mm

### Detach the fridge doors

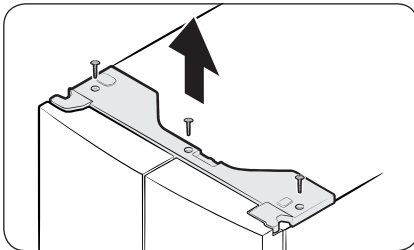

1. With the doors closed, use a Phillips screwdriver to remove the screws (x3) from the top cover. Pull up and remove the top cover with the connectors.

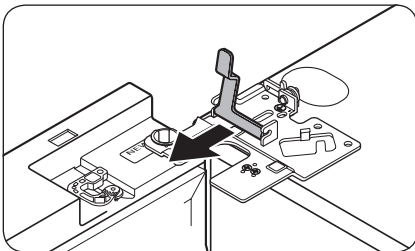
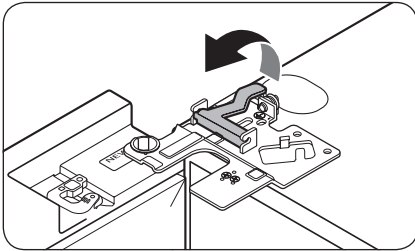
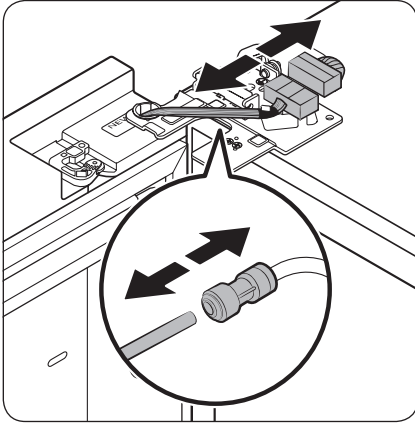

2. Disconnect the two wire connectors on the left door. The position of the connectors differs with the model.

**⚠ CAUTION**

- Do not remove both doors simultaneously. Make sure to remove one door at a time. Otherwise, any of the doors may fall and cause physical injury.
  - Make sure the refrigerator is off before disconnecting the connectors.
3. Disconnect the water tube from the coupler on the left door as shown.
    - This step does not apply to the models without the AutoFill Pitcher and the water dispenser.

4. Gently draw up the clamp in several steps. To prevent finger injuries, do not apply a sudden force to the clamp.

5. Pull up the clamp to remove.

# Installation

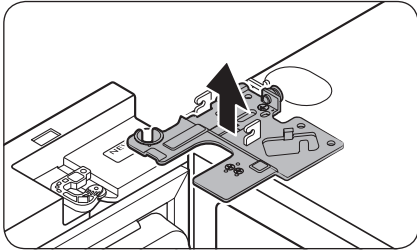

6. Open the door 90 degrees. While holding the door, pull up and remove the top hinge. Be careful not to damage the connector wires when you remove the hinge.

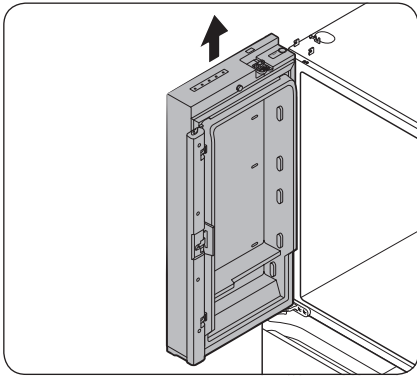

7. Gently pull up the door vertically to remove. Do not apply excessive force to the door. The door may fall, causing physical injury.
8. Lay the door down on a flat surface.
9. Repeat steps 1-8 for the other door, except for step 3. There is no water tube on the right side door.
  - Step 2 does not apply to the models without the Showcase door.



## To reattach the fridge doors

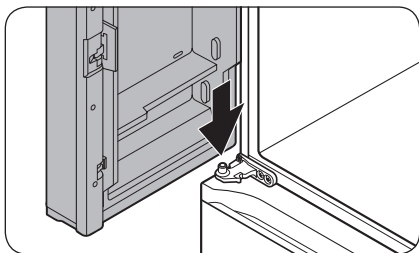

1. While holding the door open by more than 90 degrees, insert the shaft on the middle hinge into the hole on the bottom of the door.

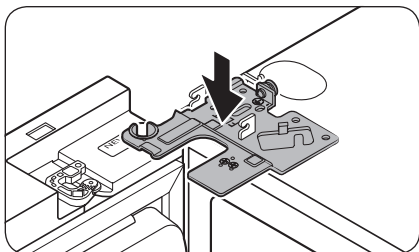

2. Put the top hinge into position on the top of the refrigerator, and then insert the hinge shaft into the top hole of the door. Make sure the wires from the door pass through the hole in the hinge shaft.

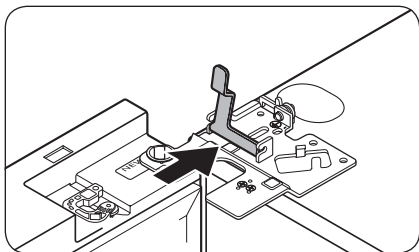

3. Insert the clamp in the direction of the arrow.

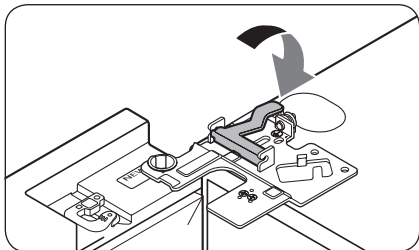

4. Push back the clamp as shown.

# Installation

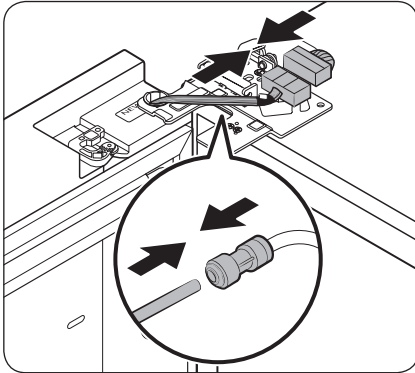

5. Connect the wire connectors.

**⚠ CAUTION**

- Make sure the wire connectors are connected properly. Otherwise, the display will not operate.

6. Connect the water tube.

- This step does not apply to the models without the AutoFill Pitcher and the water dispenser.

**⚠ CAUTION**

- To prevent water leaks, make sure the red clips tighten the coupler properly.
- Keep the clips out of children's reach.

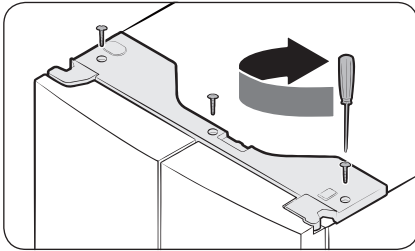

7. Repeat steps 1-5 for the other door.

- Step 5 does not apply to the models without the Showcase door.

8. Attach the top cover with the front side first, and then press down on its back to get it into position. Then, tighten the screws (x3).

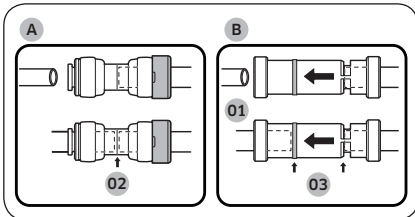

**⚠ CAUTION**

To prevent water leaks from the dispenser, the water line must be fully connected. Make sure both tubes of the water line are inserted fully to the center of transparent coupler (A) or the guidelines (B).

01 Dispenser

02 Center of transparent coupler

03 Guidelines

---

### To detach the freezer drawer

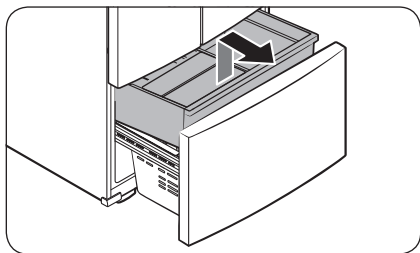

1. Lift up the front of the **upper basket** and pull up to remove.

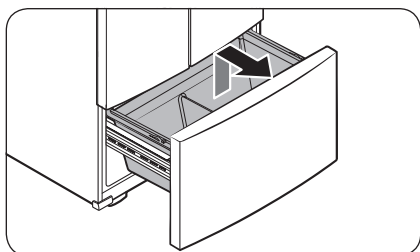

2. Then, pull up to remove the **lower basket** from the rail assembly.

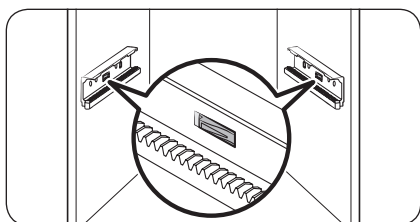

3. Press down the hooks to unlock the rail assembly.

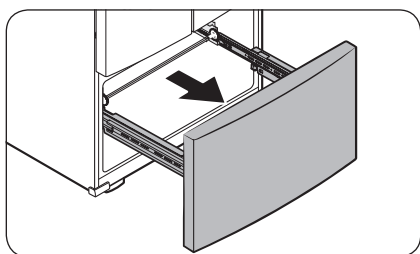

4. While holding the upper area of the freezer drawer front, slide the drawer out all the way to remove the freezer drawer from the rail assembly.

# Installation

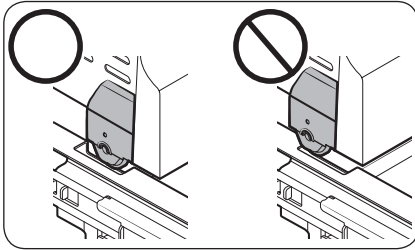

## ⚠ CAUTION

- Be careful not to scratch or dent the rail assembly.
- Make sure you mount the freezer baskets in the correct position. Otherwise, the door will not open or close properly, which causes frost to build up.
- Do not store too much food in the freezer drawer. This prevents the freezer drawer from closing properly, resulting in frost buildup.

## To reattach the freezer drawer

Once the refrigerator is in or near its final location, re-attach the freezer drawer by following the directions in the reverse order of removal.

## STEP 4 Leveling the refrigerator

### ⚠ CAUTION

- When installed, the refrigerator must be leveled on a flat, solid floor. Not leveling the refrigerator can cause damage to the refrigerator or physical injury.
- Leveling must be performed with the refrigerator empty. Make sure no food items are inside the refrigerator.
- For safety reasons, adjust the front a little higher than the rear.

Level the refrigerator using the special screws (levelers) on the front legs. Use a flat-head screwdriver to turn the levelers.

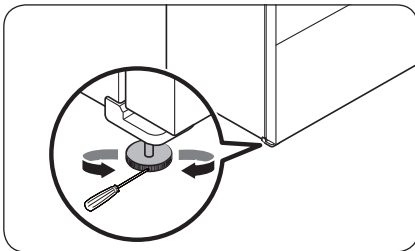

- To adjust the height of the left side: Insert a flat-head screwdriver into the leveler of the left side front leg. Turn the leveler clockwise to raise the left side or turn it counterclockwise to lower.
- To adjust the height of the right side: Insert a flat-head screwdriver into the leveler of the right side front leg. Turn the leveler clockwise to raise the right side or turn it counterclockwise to lower.

## STEP 5 Adjust the door height and the door gap

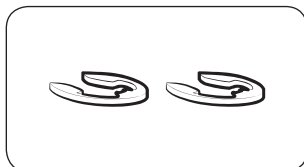

### Snap rings

The height of a door can be adjusted using the provided snap rings, which come in 4 different sizes (1 mm, 1.5 mm, 2 mm, and 2.5 mm).

To adjust the height of a door

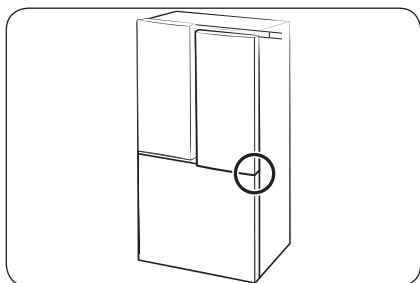

1. Check the height difference between the doors, and then lift up and hold the door with the lower height.

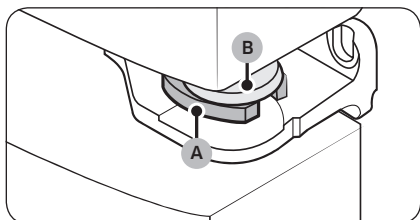

2. Insert a suitable-sized snap ring (A) between the door grommet (B) and the hinge as shown.

### ⚠ CAUTION

- Insert only one snap ring. If you insert two or more snap rings, the rings may slip out or make a rubbing noise.
- Keep the snap rings out of children's reach and keep them for future use.
- Do not raise the door too much. The door can contact and damage the top cover.

# Installation

## STEP 6 Connect to a water source (applicable models only)

### ⚠ CAUTION

- The new hose-sets supplied with the appliance are to be used and that old hose-sets should not be reused.
- The water line must be connected by a qualified technician.
- The warranty for your refrigerator does not cover the water line installation. The water line installation will be performed at your own costs unless the installation fee is included in the retailer's price.
- Samsung takes no responsibility for the water line installation. If water leaks occur, contact the installer of the water line.

To connect the cold water pipe to the water filtering hose

### ⚠ CAUTION

- Make sure the water filtering hose is connected to a cold, potable water source pipe. Connecting to the hot water pipe may cause the purifier to malfunction.

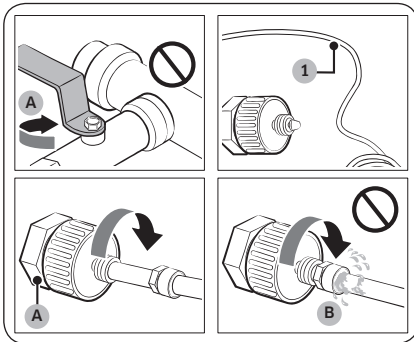

- A.** Close Main Water pipe  
**B.** No gap

1. Shut off the water supply by closing the main water valve.
2. Locate the cold, potable **water pipe (1)**.
3. Follow the Water Line Installation to connect to the water pipe.
4. When connection is complete, open the main water valve and dispense about 3 liters of water. This is to remove impurities inside the pipe.

To connect the water filtering hose to the water line

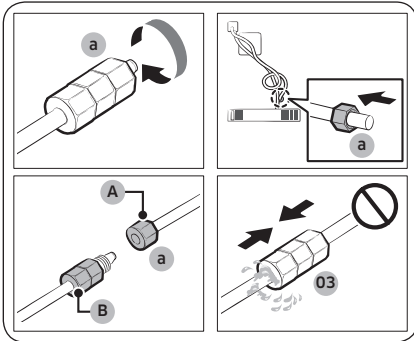

- A. Water Line from unit
- B. Water Line from Kit

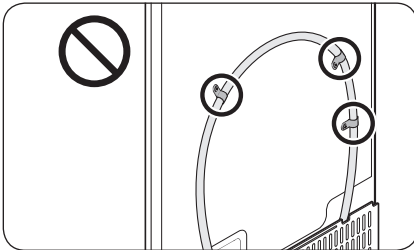
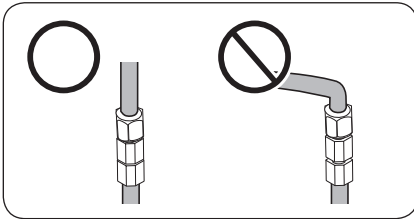

To repair the water line

**⚠ CAUTION**

The waterline must be repaired by a qualified professional. If you encounter a water leak, contact a local Samsung service centre or the installer of the waterline.

1. Loosen and remove the **compression nut (a)** from the water line of the refrigerator, and insert it to the water filtering hose.
2. Tighten up the **compression nut (a)** to connect the water filtering hose and the water line.
3. Open the main water valve and check for any leaks.
4. If there are no leaks, dispense about a 3 liters of water before actually using the refrigerator to remove impurities inside the water filtering system.

**📖 NOTE**

If you have to relocate the refrigerator after connecting the **water line**, make sure the joined section of the water line must be straight.

**⚠ CAUTION**

Do not mount the water filter on any part of the refrigerator. This may damage the refrigerator.

# Installation

---

## STEP 7 Initial settings

---

By completing the following steps, the refrigerator should be fully functioning.

1. Plug the power cord into the wall socket to turn the refrigerator on.
2. Open the door, and check if the interior light lights up.
3. Set the temperature to the coldest setting, and wait for about an hour. Then, the freezer will be slightly chilled, and the motor should be running smoothly.
4. Wait until the refrigerator reaches the set temperature. Now the refrigerator is ready for use.

## STEP 8 Final check

---

When installation is complete, confirm that:

- The refrigerator is plugged into an electrical outlet and grounded properly.
- The refrigerator is installed on a flat, level surface with a reasonable clearance from walls and cabinets.
- The refrigerator is level and is sitting firmly on the floor.
- The door opens and closes freely, and the interior light turns on automatically when you open the door.



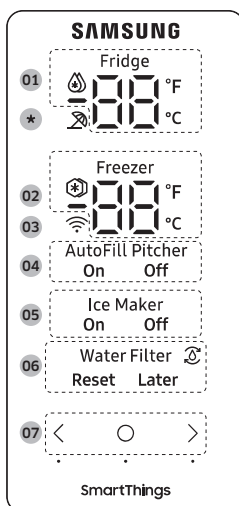

# Operations

## Control panel



<b>01</b> Fridge indicator	<ul style="list-style-type: none"> <li>Displays the current or desired temperature of the fridge.</li> <li>🔥 indicates that the Power Cool function is on.</li> </ul>
<b>02</b> Freezer indicator	<ul style="list-style-type: none"> <li>Displays the current or desired temperature of the freezer.</li> <li>❄️ indicates that the Power Freeze function is on.</li> </ul>
<b>03</b> Network connection indicator	<ul style="list-style-type: none"> <li>This icon indicates that the refrigerator is connected to a network. If the Wi-Fi icon flashes, we recommend connecting your refrigerator with the SmartThings app. You can control and monitor your refrigerator on the SmartThings app. For more information, see the <b>SmartThings</b> section.</li> </ul>
<b>04</b> AutoFill Pitcher indicator	<p>The AutoFill Pitcher has 2 indicators (AutoFill Pitcher On / Off) to indicate its operating status.</p> <ul style="list-style-type: none"> <li>When the AutoFill operates, the corresponding indicator (AutoFill Pitcher On) turns on.</li> <li>When the AutoFill is turned off, the corresponding indicator (AutoFill Pitcher Off) turns on.</li> <li>To enable AutoFill Pitcher, you must turn on the AutoFill Pitcher.</li> </ul>

# Operations

<b>05</b> Ice Maker indicator	The ice maker has 2 indicators (Ice Maker On / Off) to indicate its operating status. <ul style="list-style-type: none"><li>• When the ice maker operates, the corresponding indicator (Ice Maker On) turns on.</li><li>• When the ice maker is turned off, the corresponding indicator (Ice Maker Off) turns on.</li><li>• To enable ice making, you must turn the ice maker on.</li></ul>
<b>06</b> Water Filter indicator	<ul style="list-style-type: none"><li>•  indicates that the water filter needs to be replaced.</li><li>• When you see the  icon, you can replace the water filter and reset the water filter replace alarm, or dismiss the alarm and change the filter later. (For more information, see the "Resetting or dismissing the water filter replacement alarm" section on page 49.</li></ul>
<b>07</b> Buttons	<ul style="list-style-type: none"><li>• When the display is off, tap any button to wake up the display.</li><li>• Tap  to select the desired item on the main panel and to confirm any setting changes.</li><li>• Tap &lt; or &gt; to change the settings of the selected item on the main panel.</li></ul>

\* applicable models only

## NOTE

- The control panel is designed to stay off when the refrigerator is not in use. It only becomes active and lights up when you open the door or tap the buttons.
- If the door is left open for 5 minutes, the internal light will blink for 5 minutes and turn off to alert deaf and hard of hearing users that a door is open. Note that this function is normal.

## Setting the desired temperature or function

Select the fridge or freezer and set the desired temperature or function of your choice.

1. Tap any button ( <, ○, or >) to wake up the display.
  - This step may not apply to some models.
2. Tap ○ until the fridge or freezer indicator blinks.
  - The selected compartment's indicator blinks.
3. Tap < or > to select the desired temperature or function.
  - Refer to the table for available selection for each compartment.

Fridge	<ul style="list-style-type: none"> <li>• Available selection (Fahrenheit): 🔥 (Power Cool) ↔ 34 °F ↔ 35 °F ↔ 36 °F ↔ 37 °F ↔ 38 °F ↔ 39 °F ↔ 40 °F ↔ 41 °F ↔ 42 °F ↔ 43 °F ↔ 44 °F</li> <li>• Available selection (Celsius): 🔥 (Power Cool) ↔ 1 °C ↔ 2 °C ↔ 3 °C ↔ 4 °C ↔ 5 °C ↔ 6 °C ↔ 7 °C</li> <li>• Power Cool speeds up the cooling process at maximum fan speed. The fridge keeps running at full speed for two and a half hours and then returns to the previous temperature.</li> </ul>
Freezer	<ul style="list-style-type: none"> <li>• Available selection (Fahrenheit): ❄️ (Power Freeze) ↔ -8 °F ↔ -7 °F ↔ -6 °F ↔ -5 °F ↔ -4 °F ↔ -3 °F ↔ -2 °F ↔ -1 °F ↔ 0 °F ↔ 1 °F ↔ 2 °F ↔ 3 °F ↔ 4 °F ↔ 5 °F</li> <li>• Available selection (Celsius): ❄️ (Power Freeze) ↔ -23 °C ↔ -22 °C ↔ -21 °C ↔ -20 °C ↔ -19 °C ↔ -18 °C ↔ -17 °C ↔ -16 °C ↔ -15 °C</li> <li>• Power Freeze speeds up the freezing process at maximum fan speed.</li> <li>• The freezer keeps running at full speed for 50 hours and then returns to the previous temperature. To freeze large amounts of food, activate Power Freeze for at least 20 hours before putting food in the freezer.</li> </ul> <p><b>NOTE</b> When you use this function, the energy consumption of the refrigerator will increase. Remember to turn it off when you do not need it and return the freezer to your original temperature setting.</p>

4. Wait for 5 seconds or tap ○ to confirm your selection.
  - The selected compartment's indicator stops blinking.

### **NOTE**

- Using Power Cool or Power Freeze increases power consumption.
- When you change the temperature on the panel, the panel displays the actual temperature inside the refrigerator until the temperature matches the temperature you set. Then, the panel displays the new set temperature. Note that it will take time for the refrigerator to reach the new temperature. This is normal. During this time, you do not need to set the temperature again.
- To ensure optimal performance, we recommend setting the temperature to -19 °C (3 °F) for the freezer, and 3 °C (37 °F) for the fridge.

# Operations

---

- The temperature in the refrigerator may rise if you open the door frequently or put a large amount of food into the refrigerator. If this happens, the temperature display blinks until the refrigerator returns to the specified temperature settings. If the blinking continues for an extended time, contact a local Samsung service center for technical assistance.
- While the temperature display is blinking, an alarm may occur. To stop the alarm, tap any button on the display.

## Turning on or off the AutoFill Pitcher

---

You can turn on or off the AutoFill Pitcher in fridge.

1. Tap any button (<, ○, or >) to wake up the display.
  - This step may not apply to some models.
2. Tap ○ until the AutoFill Pitcher indicator blinks.
3. Tap < or > to turn on or off the AutoFill Pitcher.
  - Tap < to turn it on.
  - Tap > to turn it off.
4. Wait for 5 seconds or tap ○ to confirm your selection.
  - The AutoFill Pitcher indicator stops blinking.

## Turning on or off the ice maker

---

You can turn on or off the auto ice maker in the freezer.

1. Tap any button (<, ○, or >) to wake up the display.
  - This step may not apply to some models.
2. Tap ○ until the Ice Maker indicator blinks.
3. Tap < or > to turn on or off the ice maker.
  - Tap < to turn it on.
  - Tap > to turn it off.
4. Wait for 5 seconds or tap ○ to confirm your selection.
  - The Ice Maker indicator stops blinking.

---

## Changing the temperature scale

---

You can switch the temperature scale between Fahrenheit and Celsius.

1. Tap any button ( <, ○, or >) to wake up the display.
  - This step may not apply to some models.
2. Tap ○ until the °F and °C symbols on the fridge or freezer blink.
3. Tap < or > to select the desired temperature scale.
  - Tap < to select Fahrenheit.
  - Tap > to select Celsius.
4. Wait for 5 seconds or tap ○ to confirm your selection.
  - The °F and °C symbols stop blinking.

## Resetting or dismissing the water filter replacement alarm

---

The water filter replacement icon (⊕) blinks to alert the user that it is time to replace the water filter. You can replace the water filter immediately and reset the water filter replacement alarm, or dismiss the alarm if you want to change the water filter later.

1. Tap any button ( <, ○, or >) to wake up the display.
  - This step may not apply to some models.
2. Tap ○ until the Water Filter indicator blinks.
3. Tap < or > to select **Reset** or **Later**.
  - If you have changed the water filter, tap < to reset the water filter replacement alarm.
  - If you want to change the water filter later and dismiss the alarm, tap >.
4. Wait for 5 seconds or tap ○ to confirm your selection.
  - The Water Filter indicator stops blinking.

# Operations

## Turning on or off the Wi-Fi

To turn the Wi-Fi on or off, tap and hold  for 10 seconds. The display shows the status of Wi-Fi for 5 seconds (as shown in the figure).

Wi-Fi On

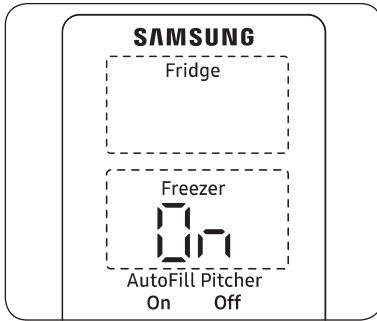

Wi-Fi Off

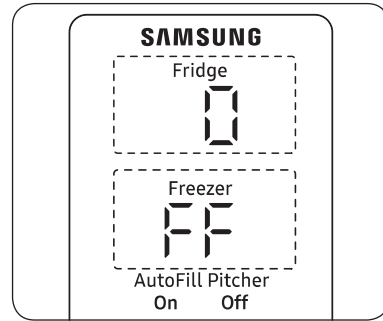

### NOTE

- When you setup the Wi-Fi to connect the refrigerator to the SmartThings app, Wi-Fi On/Off functions turns on.
- For more information, see the **SmartThings** section.

---

## SmartThings

---

### Installation

Visit the Google Play Store, Galaxy Apps, or Apple App Store and search for “SmartThings”. Download and install the SmartThings app provided by Samsung Electronics to your smart device.

#### NOTE

- The supporting software version of the SmartThings app is subject to change according to the OS supporting policy the manufacturer provides. In addition, as for the SmartThings app or the functions that the app supports, the new application update policy on the existing OS version can be suspended due to usability or security reasons.
- The SmartThings app is subject to change without notice to improve usability or performance. As the mobile phone OS version is updated every year, the SmartThings is also updated continually according to the latest OS. If you have enquiries regarding the items mentioned above, please contact us on [st.service@samsung.com](mailto:st.service@samsung.com).
- For improved performance, the SmartThings app is subject to change without notice or discontinued support according to the manufacturer’s policy. In addition, further updates on the app or the function in the app may stop due to usability and security reasons, even if updates are currently supported on your OS.
- Recommended encryption systems include WPA/TKIP and WPA2/AES. Any newer or non-standard Wi-Fi authentication protocols are not supported.
- Wireless networks may be affected by the surrounding wireless communication environment.
- If your Internet service provider has registered the MAC address of your PC or modem for identification, your Samsung Smart Refrigerator may fail to connect to the Internet. If this happens, contact your Internet service provider for technical assistance.
- The firewall settings of your network system may prevent your Samsung Smart Refrigerator from accessing the Internet. Contact your Internet service provider for technical assistance. If this symptom continues, contact a local Samsung service center or retailer.
- To configure the wireless access point (AP) settings, see the user manual of the AP (router).
- Samsung Smart Refrigerators support both Wi-Fi 2.4 GHz with IEEE 802.11 b/g/n and Soft-AP protocols. (IEEE 802.11 n is recommended.)
- Unauthorized Wi-Fi wireless routers may fail to connect to applicable Samsung Smart Refrigerators.

# Operations

---

## Samsung account

You are required to register your Samsung account to use the app. If you don't have a Samsung account, follow the app's onscreen instructions to create a free Samsung account.

## Getting started

Turn on the device you want to connect, open the SmartThings app on your phone, and then follow the instructions below.

If a pop-up appears saying that a new device has been found, tap **ADD NOW**.

If a pop-up doesn't appear, tap the **+** button, and then select the device you want to connect from the list of available devices.

If your device isn't in the list of available devices, tap **Supported Devices**, select the device type (Refrigerator), and then select the specific device model.

Follow the instructions in the app to set up your device. Once setup is complete, your refrigerator will appear as a "card" on your **Devices** screen.

## Refrigerator app

### Integrated control

You can monitor and control your refrigerator at home and on the go.

- Tap the refrigerator icon on the SmartThings Dashboard or tap the Devices icon at the bottom of the Dashboard, and then tap the refrigerator "card" to open the Refrigerator page.
- Check the operation status or notifications related to your refrigerator, and then change options or settings if necessary.

### **NOTE**

Some options or settings of the refrigerator may not be available for remote control.



Category	Item	Description
Monitoring	Fridge temperature	Displays the desired temperature setting of the fridge.
	Freezer temperature	Displays the desired temperature setting of the freezer.
	Energy monitoring	Checks the accumulated power consumption of the refrigerator for the last 180 days.
Functions	Ice making	You can turn the ice making function on or off.
	Power Cool	You can turn Power Cool on or off, and check the current settings.
	Power Freeze	You can turn Power Freeze on or off, and check the current settings.
	Fridge temperature	You can set the desired temperature of the fridge.
	Freezer temperature	You can set the desired temperature of the freezer.
Alarms	AutoFill Pitcher	You can turn the AutoFill Pitcher function on or off.
	Abnormally high temperature	This alarm is triggered when the fridge or the freezer has abnormally high temperatures.
	Door opening	This alarm is triggered if the fridge door or the freezer drawer is open for a specific time.
	AutoFill Pitcher overflowing	If the AutoFill Pitcher function senses an overflow, it triggers this alarm to let you know the status of the overflow.
	Water filter replacement	This alarm reminds you that the water filter must be replaced.

# Operations

## Special features

### Beverage Center

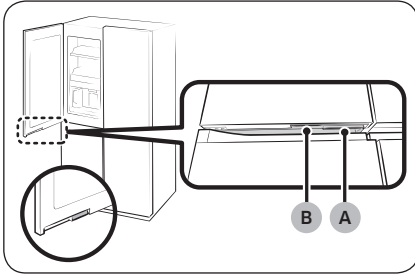

The left fridge door has two handles on the bottom. To use the autofill pitcher, drink cold or purified water, press handle (B) to open the Beverage Center.

- A. Fridge door handle
- B. Beverage Center handle

### Water pitcher (AutoFill Pitcher) (applicable models only)

Cold, purified water is always ready in the AutoFill Pitcher. You can put tea or fruits in the infuser to enjoy the various infused water you like.

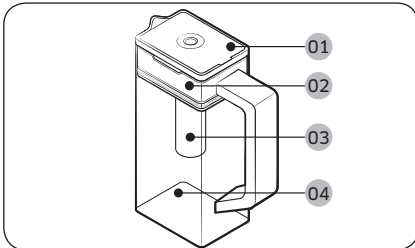

- 01 Lid
- 02 Infuser holder
- 03 Infuser
- 04 Body

## To fill the Water pitcher

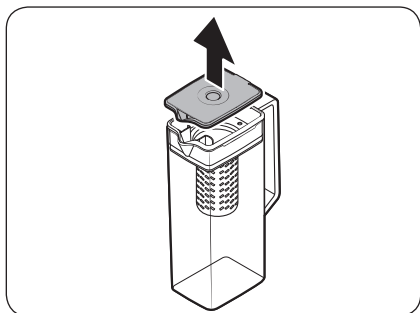

1. Grasp a handle groove of the lid, and then pull up to open the lid.
2. Put tea leaves or fruit to your taste into the infuser.

### NOTE

If you want to keep the infused water in its initial concentration, turn the AutoFill Pitcher function off.

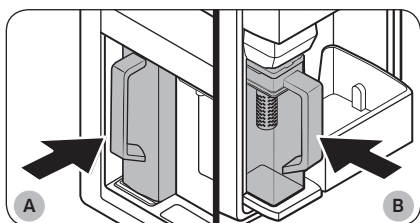

- A. Type A models  
B. Type B models

3. Enable the AutoFill Pitcher function on the control panel. Open the Beverage Center door (Type A) or the left door of the fridge (Type B), and then mount the water pitcher onto the holder. Push it straight in as shown in the figure.

### CAUTION

Make sure the water pitcher fits in the water pitcher holder.

4. Close the door. The water pitcher will start to fill with chilled water a short time later.
5. To drink tea, open the Beverage Center door (Type A) or the left door of the fridge (Type B), and then detach the water pitcher. Pull it straight out.

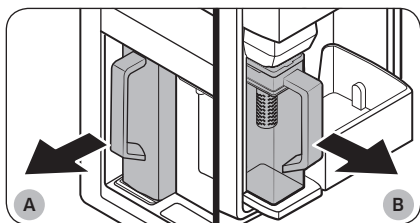

- A. Type A models  
B. Type B models

# Operations

## ⚠ CAUTION

- We recommend consuming fruit infused water within 24 hours. After that, the infused water can spoil over time.
- You must clean the water pitcher after you have consumed the infused water. Also clean the water pitcher if you haven't used it for a long time.

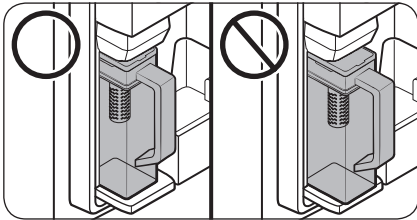

- To prevent the water pitcher from tipping over or leaking, make sure the water pitcher fits in the water pitcher holder.

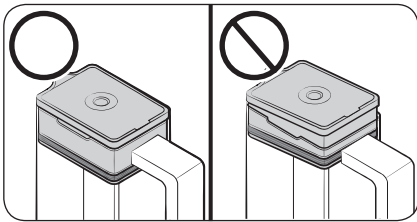

- To prevent the water pitcher from spilling over or leaking, make sure the infuser holder is properly inserted.

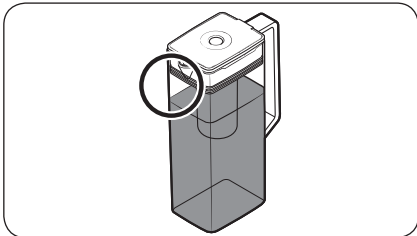

## 📖 NOTE

- If the front side (specifically marked area) of the water pitcher has too much moisture, the water pitcher may not fully fill. Remove the moisture, and then try again.
- AutoFill Pitcher function will stop supplying water to the water pitcher if the water pitcher does not fill after a certain amount of time. If this happens, check if the water line is properly connected. Remove and reinsert the water pitcher, and then try again.

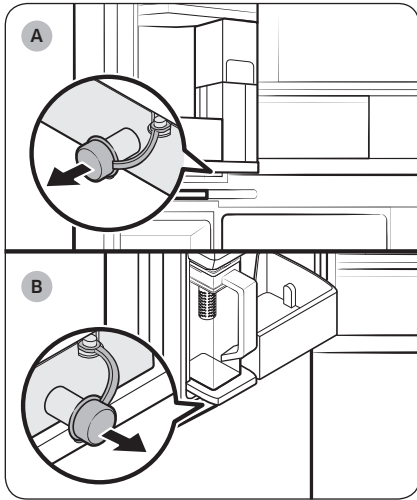

- A. Type A models
- B. Type B models

**NOTE**

- Wipe around the water pitcher holder if the water pitcher overflows or leaks.
- Water drops off if the rubber cap is opened.
- An alert message appears on the control panel if there is a leak. In case of a leak, open the rubber cap so that the leaked water drains. If the alert message does not disappear after draining, there might be a system failure. Contact your local Samsung service center.

**NOTE**

- You must clean the water pitcher after you have consumed the infused water. You must also clean the water pitcher if you have not used it for a long time or left the full pitcher for more than three days.
- If the infuser is not properly cleaned, the scent of the tea or fruits you previously used in the infuser may remain. If you are not going to use the infuser, separate it from the pitcher and store it safely.
- If you have not used the water filter for a long time, pour away the first two pitchers of water. Then, clean the water pitcher thoroughly and use it.

# Operations

---

## Water dispenser (applicable models only)

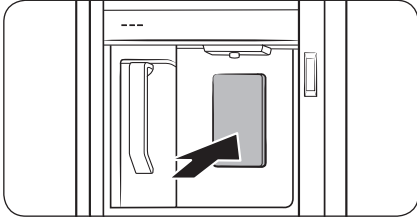

To dispense chilled water, open the Beverage Center and press the dispenser lever.

### NOTE

- The dispenser will stop dispensing if you keep pushing the dispenser lever for about 1 minute. To dispense more water, release and push the lever again.
- Make sure the glass is in line with the dispenser to prevent the dispensed water from spilling out.
- If you do not use the water dispenser for 2-3 days, the dispensed water may have an abnormal smell or taste. This is not a system failure. Discard the first 1-2 glasses of water.

### Water clouding

Water supplied to the refrigerator flows through a core alkaline filter. During this filtering process, the water pressure of the water increases and the water becomes saturated with oxygen and nitrogen. This causes the water to look misty or cloudy temporarily when dispensed. This is normal and the water will look clear after a few seconds.

## Ice maker

The refrigerator has a built-in ice maker that automatically dispenses ice.

- The overall design and/or accessories may differ with the model.

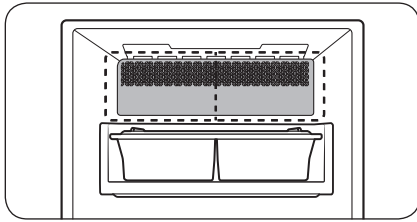

- This product has two types of ice makers.

### ⚠ WARNING

**Choking hazard:** Ice may cause choking in small children.

## Ice making

After you have installed your refrigerator and plugged it in, follow these instructions to ensure proper ice making and to keep the ice bucket full of ice.

### For first-time use

- Let the ice maker make ice for 1-2 days.
- Discard the first 1-2 buckets of ice to remove impurities in the water supply system.

## Diagnosis

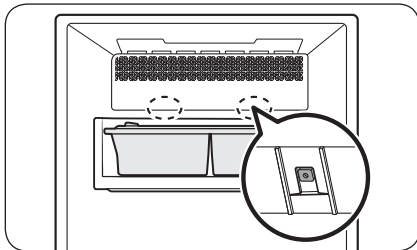

- The overall design and/or accessories may differ with the model.
- If ice does not dispense, first check the status of ice maker using the **Test** button on the bottom of the ice maker.
- Press the **Test** button on the bottom of the ice maker. You will hear a chime (ding-dong) when you press the button. You will hear another chime if the ice maker is operating properly.

# Operations

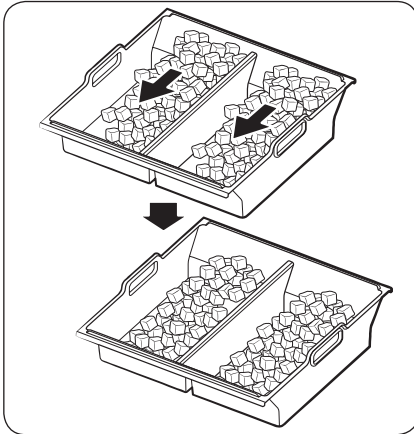

- Ice accumulating on one side of the tray is normal. Arrange the ice evenly in the tray to store more ice.

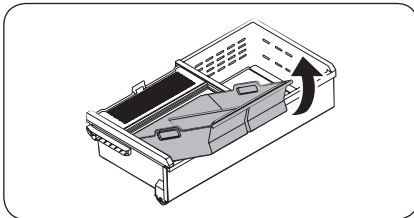

- Take caution when removing the ice bucket, the ice cubes may pour down from the tilt.
- When reinserting the ice bucket, remove any ice lump that are left over in the tray.

## **⚠ CAUTION**

- Leaving the water line disconnected may cause the water valve to produce a buzzing sound over time. If this is the case, make sure to turn the ice making function (Cubed Ice / Ice Bites ) off.
- If the ice making chime rings repeatedly, contact the waterline installer or a local Samsung service center.
- Do not put food in the ice bucket. The frozen food may damage the ice maker, especially when you open or close the door.
- When the refrigerator recovers power after a power failure, the ice bucket may contain a mix of melted and jammed ice cubes, which can prevent the ice maker from working properly. To prevent this, make sure to empty the ice bucket before using the refrigerator.
- Do not put fingers or any objects into the ice maker. This can cause physical injury or property damage.
- Due to sublimation, ice stored in the freezer for a long time gets smaller and then forms large ice chunks. Therefore, if it will be a long time before you use ice, turn the ice maker off as follows.
- Use the new hose-sets supplied with the appliance only. Do not re-use an old hose set.



# Maintenance

## Handling and care

### Ice bucket (applicable models only)

If you do not dispense ice for an extended period, ice may form clumps inside the bucket. If this happens, remove and empty the ice bucket.

#### ⚠ CAUTION

- To prevent injury, make sure to clean up any ice or water that has fallen on the floor.
- To prevent accidents or injury, do not let children play with the water dispenser or the ice maker.
- Use only the provided ice bucket. Third-party ice buckets may cause a system failure.

#### 📖 NOTE

- The water pressure required for ice making is between 30-125 psi (206-861 kPa).
- Noise from the ice maker as it produces ice during the ice making process is normal.

### Where to keep the scoop

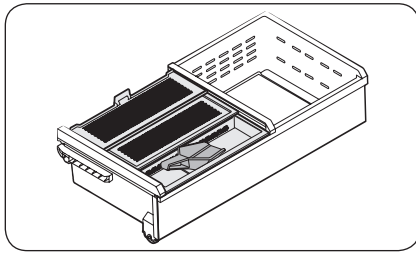

Keep the scoop inside the scoop tray.

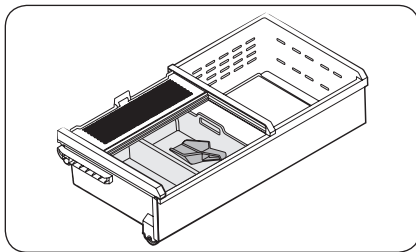

You can also store the scoop inside the ice bucket. In this case, sit the handle of the scoop against the side wall of the bucket for easy access.

# Maintenance

## AutoFill Pitcher (applicable models only)

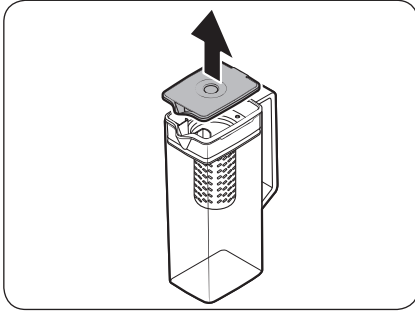

1. Grasp a handle groove of the lid, and then pull up to remove.

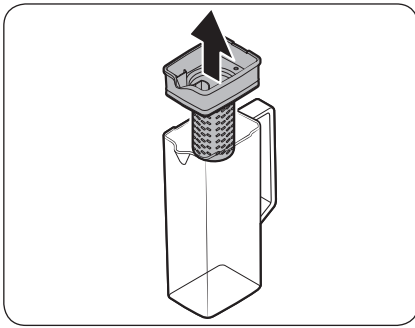

2. Grasp both sides of the infuser holder, and then lift to remove.

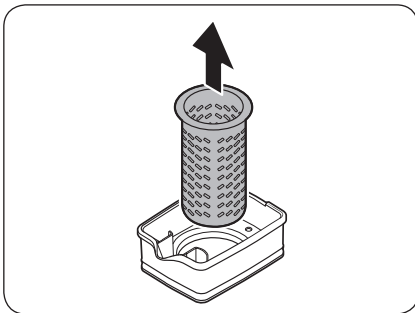

3. While slightly twisting the infuser, pull it out of the sealed mouth.
4. Clean the infuser with neutral agents and running water. Rinse and dry well.
5. Reassemble the AutoFill Pitcher in the reverse order of disassembly.

### CAUTION

The water pitcher and lid are not microwave safe and can melt or deform if exposed to heat (including hot water). Please hand wash in cool or warm water as needed.

## Fridge shelves

The appearance of the shelves differs by model.

### Top shelf

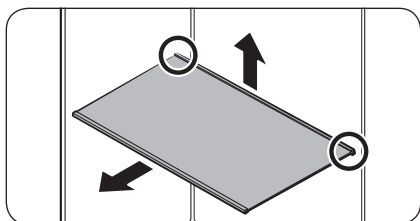

1. Lift the rear side of the shelf with one hand, and then pull it out.

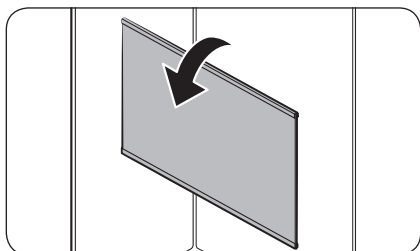

2. Tilt the shelf vertically as shown in the figure.

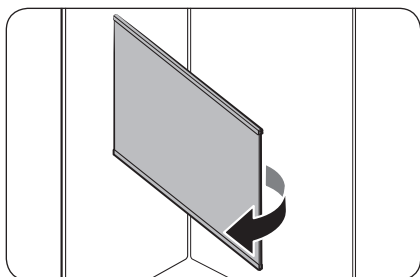

3. Carefully pull out the shelf as shown in the figure.

# Maintenance

## Quick Space shelf \*

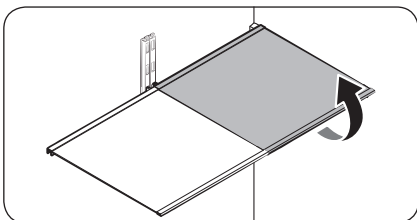

- To remove a shelf, fully open the corresponding door. Hold the front of the shelf, and then gently lift up and pull out.

### **NOTE**

Do not lift up the shelf fully when removing or reinserting the shelf. The rear wall of the fridge room can be dented.

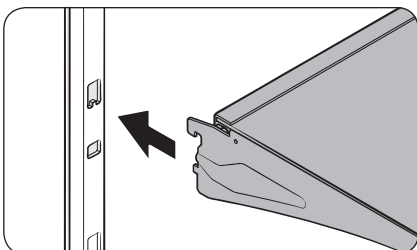

- To reinsert, hold the shelf at an angle so the front is higher than the back, and then insert the top hook into the top shelf notch. Then, lower the shelf and insert the bottom shelf hook into the bottom shelf notch.

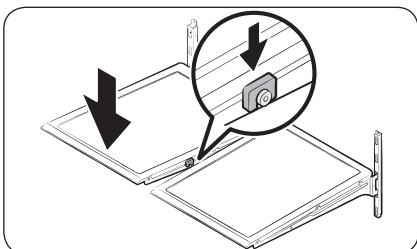

### **CAUTION**

- The tempered glass shelves are heavy. Use caution when removing them.
- The shelf must be inserted correctly. Do not insert upside down.
- Glass containers may scratch the surface of glass shelves.

## Vegetable shelf

### NOTE

You must remove the Quick Space shelf before removing the Vegetable shelf.

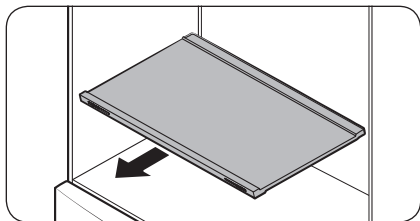

1. Pull the shelf out.

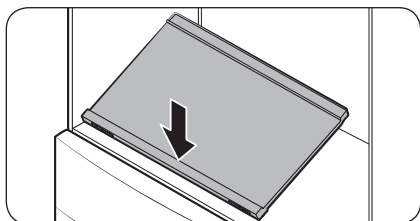

2. Press the front of the shelf to lift the rear side of it.

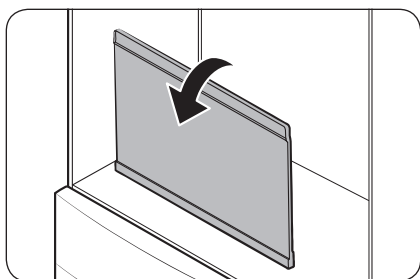

3. Hold the rear side of the shelf and tilt it vertically.

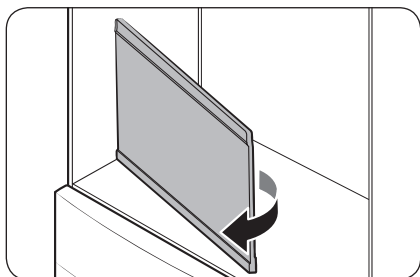

4. Carefully pull out the shelf as shown in the figure.

# Maintenance

## Door bins

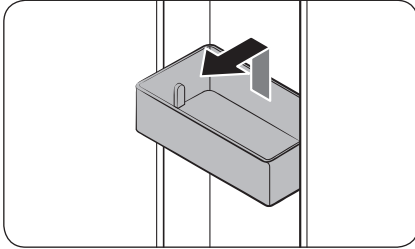

- To remove the **door bin**, hold the front sides of the bin, and then gently lift up to remove.
- To reinsert, insert the **door bin** slightly above its final location making sure that the back of the bin is against the door. Hold the rear of the **door bin** with both hands, and then press down so that it fits snugly.

### ⚠ CAUTION

- Do not remove a bin that is filled with food. Empty the bin beforehand.
- Use caution when opening the door if the bottom bin contains larger bottles, which may fall over.
- Do not allow children to play with the bins. Sharp corners of the bin may cause injury.

## Crisper+ / Fridge Drawers

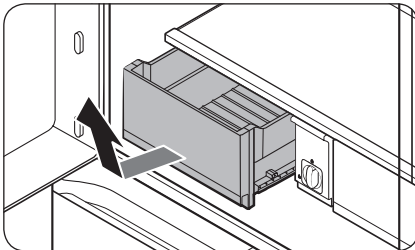

Gently lift up the front of the drawer and slide out.

- We recommend that you remove the door bins before removing the drawer. This is to prevent damage to the door bins.
- To reinsert, insert the drawer into the frame rails and then slide inward.

## Freezer baskets

### Upper basket

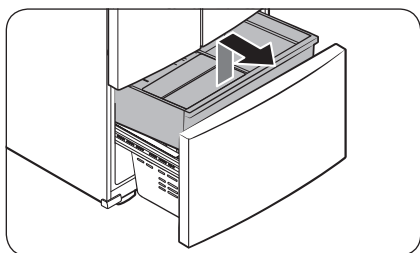

- To remove, fully slide open the freezer drawer. Lift up the front of the **upper basket** and pull up to remove.
- To reinsert, align the front wheels of the **upper basket** with the end of the **lower basket**. Slide the **upper basket** to the front.

### Lower basket

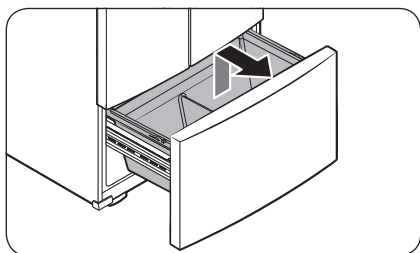

- To remove, first remove the **upper basket**. Then, tilt up the front of the **lower basket** to pull out.
- To reinsert, put the basket onto the **rail assembly** rear side first.

### ⚠ CAUTION

- Do not twist the basket when removing or reinserting the basket. The basket can be scratched.
- To prevent physical injury, property damage, or suffocation, keep children away from freezer baskets that have been removed.
- Do not remove the divider.
- Put the wheels of the upper basket on the end of the rails of the lower basket. Then, slide the upper basket all the way to the front. Otherwise, the drawer will not open or close properly, which will cause frost to build up.

# Maintenance

## Cleaning

### Interior and exterior

#### ⚠ WARNING

- Do not use benzene, thinner, home/car detergent, or Clorox™ to clean the refrigerator. They may damage the surface of the refrigerator and cause a fire.
- Do not spray water onto the refrigerator. This may cause electric shock.

Regularly use a dry cloth to remove all foreign substances such as dust or water from the power plug terminals and contact points.

1. Unplug the power cord.
2. Use a moistened, soft, lint-free cloth or paper towel to clean the refrigerator's interior and exterior.
3. When done, use a dry cloth or paper towel to dry well.
4. Plug in the power cord.

### Dispenser nozzle (applicable models only)

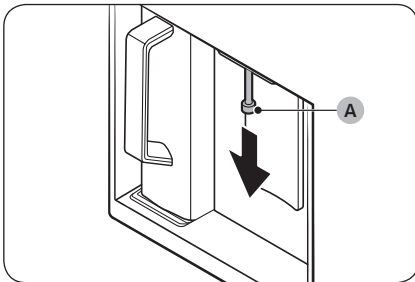

1. Hold the end of the dispenser nozzle (A).
2. While turning the dispenser nozzle (A) left, pull it down to remove it from the dispenser.

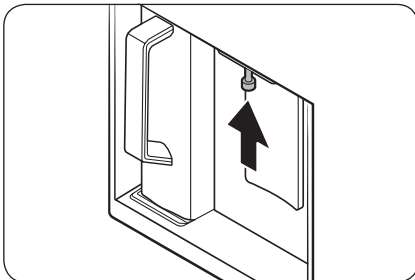

3. Clean the dispenser nozzle thoroughly, and then assemble it back.

#### ⚠ CAUTION

- Fully insert the dispenser nozzle, so it is back to its original position.
- Do not use a sponge with rough textures for cleaning the dispenser nozzle.



## Rubber seals

If the rubber seals of a door become dirty, the door may not close properly and reducing refrigerator performance and efficiency. Use a mild detergent and damp cloth to clean the rubber seals. Then, dry well with a cloth.

## Rear panel

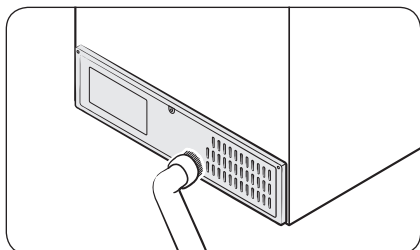

To keep cords and exposed parts of the rear panel free of dirt, vacuum the panel once or twice a year.

### ⚠ CAUTION

Do not remove the rear panel cover. Electric shock may occur.

## Replacement

### Water filter

#### ⚠ WARNING

- Do not use third-party water filters. Use only Samsung-provided or -approved filters.
- Unapproved filters may leak and damage the refrigerator, causing electric shock. Samsung is not responsible for any damage that may occur from use of third-party water filters.

The Water Filter Reset indicator (  ) turns red to let you know it is time to replace the water filter. Before replacing the filter, make sure the water supply line is shut off.

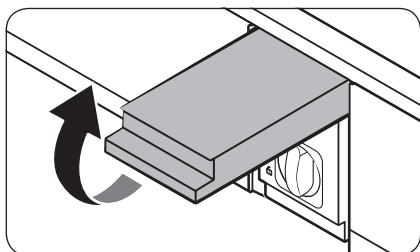

1. Shut off the water supply line.
2. Open the filter cartridge cover.

# Maintenance

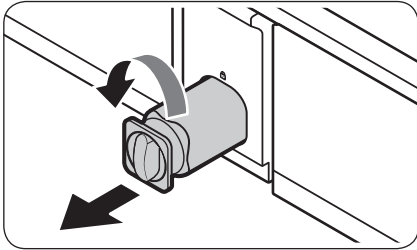

3. Turn the knob of the filter cartridge counter clockwise 90 degrees ( $\frac{1}{4}$  turn). The filter cartridge unlocks.

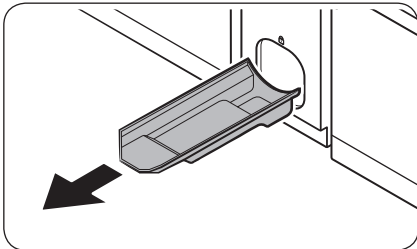

4. Pull out to remove the cartridge.
  - If the water filter is severely contaminated, the cartridge may not be easy to remove. If that is the case, use force to remove the cartridge.
  - To prevent water leaks from the filter opening, pull the cartridge straight out while removing it.

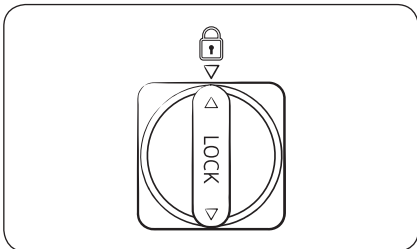

5. Insert a new filter cartridge. Use only Samsung-provided or approved filters.
6. Turn the cartridge knob clockwise to lock into place.
7. Close the filter cartridge cover.
8. Tap **Water Filter Reset** on the control panel to reset the water filter. Then, the Water Filter Reset indicator (  ) turns off.
9. When you are done replacing the filter, open the water valve and run water through the dispenser for about 7 minutes. This is to remove impurities and air from the water line.

## NOTE

- A newly installed filter may cause the water dispenser to spurt water briefly. This is because air has entered the waterline.
- The replacement process may cause the water dispenser to drip for a short period of time. If it drips, simply wipe up any water on the floor with a dry towel.

## Reverse osmosis water filtration system

The water pressure of the water supply system to a reverse osmosis water filtration system must be between 30-125 psi (206-861 kPa).

The water pressure of the reverse osmosis water filtration system to the refrigerator's cold water line must be at least 30 psi (206 kPa). If the water pressure is below these specifications:

- 
- Check if the sediment filter in the reverse osmosis system is blocked. Replace the filter if necessary.
  - Refill the water tank in the reverse osmosis system with water.
  - If your refrigerator has a water filter, it may further reduce the water pressure when used in conjunction with a reverse osmosis system. Remove the water filter.

For more information or servicing, contact a licensed plumbing professional.

### Ordering a new filter

To purchase a new water filter, contact a local Samsung service center or visit [www.samsungparts.com](http://www.samsungparts.com) on the web.

### LED Lamps

To replace the lamps of the refrigerator, contact a local Samsung service center.

#### **WARNING**

- The lamps are not user-serviceable. Do not attempt to replace a lamp yourself. This can cause electric shock.

### Lamp (Light Source)

This product contains a light source of energy efficiency class <G>.

The lamp(s) and/or control gear(s) are not user-serviceable. To replace the lamp(s) and/or control gear(s) in the product, contact a local Samsung service centre.

For detailed instructions on replacing lamp(s) or control gear(s) in your product, visit the Samsung website (<http://www.samsung.com>), go to Support > Support home, and then enter the model name.

For detailed instructions on dismantling lamp(s) and/or control gear(s), simply follow the replacement instruction reached as described above.

### Door panel (applicable models only)

You can select the door panel you prefer for your BESPOKE refrigerator. Purchase the door panel at a Samsung retail store and an authorized installer will install the panel for you.

#### **CAUTION**

- Disassembling or assembling the door panel on your own may result in product damage or personal injury. If you find any problems with the door panel, contact a Samsung service center
- A service fee may be charged for panel replacement even within the warranty period.

# Troubleshooting

Before calling for service, review the checkpoints below. Any service calls regarding normal situations (No Defect Cases) will be charged to users.

## General

### Temperature

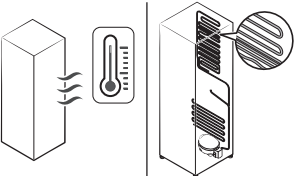
Symptom	Possible causes	Solution
Fridge/freezer does not operate. Fridge/freezer temperature is warm.	<ul style="list-style-type: none"> <li>Power cord is not plugged in properly.</li> </ul>	<ul style="list-style-type: none"> <li>Properly plug in the power cord.</li> </ul>
	<ul style="list-style-type: none"> <li>Temperature control is not set correctly.</li> </ul>	<ul style="list-style-type: none"> <li>Set the temperature lower.</li> </ul>
	<ul style="list-style-type: none"> <li>Refrigerator is located near a heat source or direct sunlight.</li> </ul>	<ul style="list-style-type: none"> <li>Keep the refrigerator away from direct sunlight or a heat source.</li> </ul>
	<ul style="list-style-type: none"> <li>Not enough clearance between refrigerator and nearby walls or cabinets.</li> </ul>	<ul style="list-style-type: none"> <li>Make sure there is a gap of at least 5 cm between the refrigerator back and sides and any nearby walls or cabinets.</li> </ul>
	<ul style="list-style-type: none"> <li>The refrigerator is overloaded. Food is blocking the refrigerator vents.</li> </ul>	<ul style="list-style-type: none"> <li>Do not overload the refrigerator. Do not allow food to block vents.</li> </ul>
Fridge/freezer is over-cooling.	<ul style="list-style-type: none"> <li>Temperature control is not set correctly.</li> </ul>	<ul style="list-style-type: none"> <li>Set the temperature higher.</li> </ul>
Interior wall is hot.	<ul style="list-style-type: none"> <li>Refrigerator has heat-proof piping in the interior wall.</li> </ul>	<ul style="list-style-type: none"> <li>To prevent condensation from forming, the refrigerator has heat-proof piping in the front corners. If the ambient temperature rises, this equipment may not work effectively. This is not a system failure.</li> </ul> 



## Odors

Symptom	Possible causes	Solution
Refrigerator has odors.	• Spoiled food.	• Clean the refrigerator and remove any spoiled food.
	• Food with strong odors.	• Make sure strong smelling food is wrapped airtight.

## Frost

Symptom	Possible causes	Solution
Frost around the vents.	• Food is blocking the vents.	• Make sure no food blocks the refrigerator vents.
Frost on interior walls.	• Door is not closed properly.	• Make sure food does not block the door. Clean the door gasket.

## Condensation

Symptom	Possible causes	Solution
Condensation forms on the interior walls.	• If door is left open, moisture enters the refrigerator.	• Remove the moisture and do not leave a door open for extended periods of time.
	• Food with high moisture content.	• Make sure food is wrapped airtight.

## Water/ice (dispenser models only)

Symptom	Possible causes	Solution
Water flow is weaker than normal.	• Water pressure is too low.	• Make sure the water pressure is between 30-125 psi (206-861 kPa)
Ice maker makes a buzzing sound.	• The ice maker function is activated, but the water supply to the refrigerator has not been connected.	• Turn off the Ice Maker.

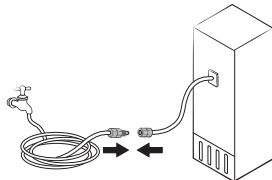

# Troubleshooting

Symptom	Possible causes	Solution
Ice maker does not make ice.	<ul style="list-style-type: none"> <li>Ice maker has just been installed.</li> </ul>	<ul style="list-style-type: none"> <li>You must wait for 12 hours for the refrigerator to make ice.</li> </ul>
	<ul style="list-style-type: none"> <li>Freezer temperature is too high.</li> </ul>	<ul style="list-style-type: none"> <li>Set the freezer temperature below <math>-18^{\circ}\text{C}</math> or <math>-20^{\circ}\text{C}</math> in warm ambient air.</li> </ul>
	<ul style="list-style-type: none"> <li>Ice maker is off.</li> </ul>	<ul style="list-style-type: none"> <li>Turn on the ice maker.</li> </ul>
Ice does not dispense.	<ul style="list-style-type: none"> <li>Ice may jam if the ice dispenser is not used for a long time (approx. 3 weeks).</li> </ul>	<ul style="list-style-type: none"> <li>If you won't be using the refrigerator for a long time, empty the ice bucket and turn off the ice maker.</li> </ul>
	<ul style="list-style-type: none"> <li>Ice bucket is not properly inserted.</li> </ul>	<ul style="list-style-type: none"> <li>Make sure the ice bucket is properly inserted.</li> </ul>
	<ul style="list-style-type: none"> <li>Water line is not connected properly or water supply is not on.</li> </ul>	<ul style="list-style-type: none"> <li>Check if the water line is installed correctly. Check if the water line stop valve is closed.</li> </ul> 

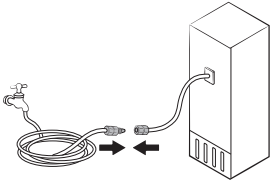
Symptom	Possible causes	Solution
Water does not dispense.	<ul style="list-style-type: none"> <li>Water line is not connected properly or water supply is not on.</li> </ul>	<ul style="list-style-type: none"> <li>Check if the water line is installed correctly. Check if the water line stop valve is closed.</li> </ul> 
	<ul style="list-style-type: none"> <li>A third-party water filter was installed.</li> </ul>	<ul style="list-style-type: none"> <li>Use only Samsung-provided or approved filters.</li> <li>Unapproved filters may leak and damage the refrigerator.</li> </ul>
	<ul style="list-style-type: none"> <li>The "Replace water filter" message appears on the control panel.</li> </ul>	<ul style="list-style-type: none"> <li>Replace the water filter. Then, on the control panel, go to <b>More Options</b>, and then run <b>Filter Reset</b>.</li> </ul>

# Troubleshooting

## Do you hear abnormal sounds from the refrigerator?

Before calling for service, review the checkpoints below. Any service calls related to normal sounds will be charged to the user.

### These sounds are normal.

- When starting or ending an operation, the refrigerator may make sounds similar to a car engine ignition. As the operation stabilizes, the sounds will decrease.

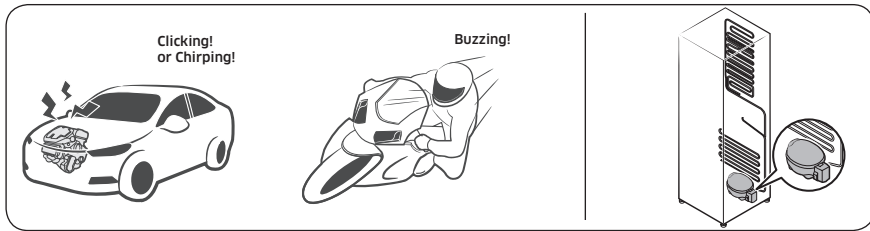

- While the fan is operating, these sounds may occur. When the refrigerator reaches the set temperature, the fan sound will stop.

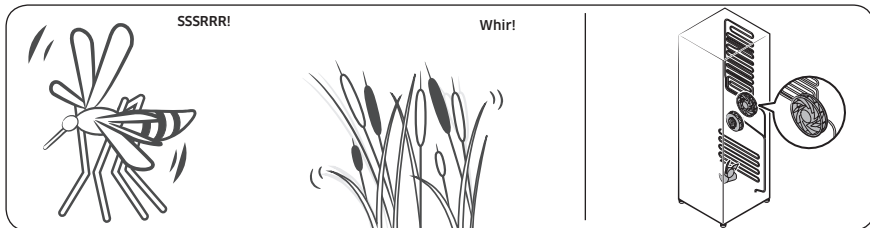





- During a defrost cycle, water may drip on the defrost heater, causing sizzling sounds.

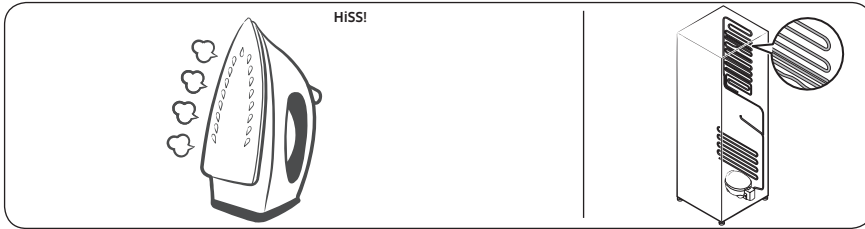

- As the refrigerator cools or freezes, refrigerant gas moves through sealed pipes, causing bubbling sounds.

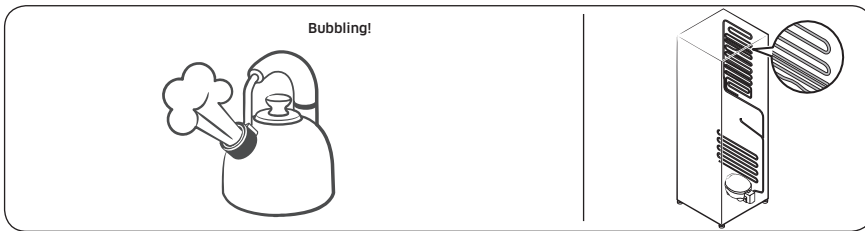

- As the refrigerator temperature increases or decreases, plastic parts contract and expand, creating knocking noises. These noises occur during the defrosting cycle or when electronic parts are working.

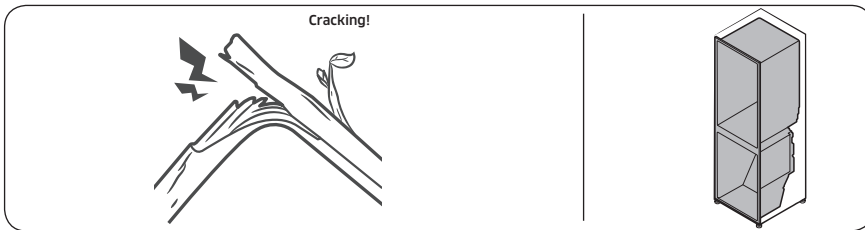

- For ice maker models: When the water valve opens to fill the ice maker, you may hear a buzzing sound.
- Due to pressure equalizing when you open and close the refrigerator door, you may hear a whooshing sound.



# Troubleshooting

## SmartThings

Symptom	Action
Could not find "SmartThings" in the app market.	<ul style="list-style-type: none"><li>The supporting software version of the SmartThings app is subject to change according to the OS supporting policy the manufacturer provides.</li><li>In addition, as for the SmartThings app or the functions that the app supports, the new application update policy on the existing OS version can be suspended due to usability or security reasons.</li></ul>
The SmartThings app fails to operate.	<ul style="list-style-type: none"><li>The SmartThings app is available for applicable models only.</li><li>The old Samsung Smart Refrigerator app cannot connect with Samsung Smart Home models.</li></ul>
The SmartThings app is installed but is not connected to my refrigerator.	<ul style="list-style-type: none"><li>You must log into your Samsung account to use the app.</li><li>Make sure that your router is operating normally.</li><li>If the Wi-Fi icon on the refrigerator's display is off, this indicates that no network connection has been established yet. In this case, use the SmartThings app to connect and register your refrigerator to the access point (AP) of your house.</li></ul>
Could not log into the app.	<ul style="list-style-type: none"><li>You must log into your Samsung account to use the app.</li><li>If you don't have a Samsung account, follow the app's onscreen instructions to create one.</li></ul>
An error message appears when I try to register my refrigerator.	<ul style="list-style-type: none"><li>Easy Connection may fail due to the distance from your access point (AP) or electrical interference from the surrounding environment. Wait a moment and try again.</li></ul>
The SmartThings app is successfully connected to my refrigerator but does not run.	<ul style="list-style-type: none"><li>Exit and restart the SmartThings app, or disconnect and reconnect the router.</li><li>Power off the refrigerator, and then power it on again after 1 minute.</li></ul>
The Wi-Fi icon is blinking (📶)	<ul style="list-style-type: none"><li>Connect your refrigerator with the SmartThings app before use. When the connection is made successfully, the indicator stops blinking.<ul style="list-style-type: none"><li>If you fail to make connection or don't want to use the app, press and hold the  button for 10 seconds. The indicator stops blinking with "OFF" shown on the temperature display.</li></ul></li></ul>

# Appendix

## Safety Instruction

- For the most efficient use of energy, please keep the all inner fittings such as baskets, drawers, shelves and ice cube tray on the position supplied by manufacturer.
- This refrigerating appliance is not intended to be used as a built-in appliance.

## Install Instruction

### For refrigerating appliances with climate class

Depending on the climate class, This refrigerating appliance is intended to be used at ambient temperatures range as specified following table.

The climate class can be found on the rating plate. The product may not operate properly at temperatures outside of the specific range.

You can find climate class on label inside of your refrigerator

### Effective temperature range

The refrigerator is designed to operate normally in the temperature range specified by its class rating.

Class	Symbol	Ambient Temperature range (°C)	
		IEC 62552 (ISO 15502)	ISO 8561
Extended Temperate	SN	+10 to +32	+10 to +32
Temperate	N	+16 to +32	+16 to +32
Subtropical	ST	+16 to +38	+18 to +38
Tropical	T	+16 to +43	+18 to +43

### NOTE

The cooling performance and power consumption of the refrigerator may be affected by the ambient temperature, the door-opening frequency, and the location of the refrigerator. We recommend adjusting the temperature settings as appropriate.

# Appendix

## Temperature Instruction

### Recommended Temperature

The optimal temperature setting for food storage:

- Fridge: 3 °C
- Freezer: -19 °C

#### NOTE

The optimal temperature setting of each compartment depends on the ambient temperature. Above optimal temperature is based on the ambient temperature of 25 °C.

### Power Cool

Power Cool speeds up the cooling process at maximum fan speed. The fridge keeps running at full speed for two and a half hours and then returns to the previous temperature.

### Power Freeze

Power Freeze speeds up the freezing process at maximum fan speed. The freezer keeps running at full speed for 50 hours and then returns to the previous temperature. To freeze large amounts of food, activate Power Freeze for at least 20 hours before putting food in the freezer.

#### NOTE

When you use this function the energy consumption of the refrigerator will increase. Remember to turn it off when you don't need it and return the freezer to your original temperature setting.

### How to store for best preservation (applicable models only)

Cover foods to retain moisture and prevent them from picking up odors from other foods. A large pot of food like soup or stew should be divided into small portions and put in shallow containers before being refrigerated. A large cut of meat or whole poultry should be divided into smaller pieces or placed in shallow containers before refrigerating.

### Placement of Foods

Shelves	Shelves should be adjustable to accommodate a variety of packages.
Specialized compartment (applicable models only)	Sealed crisper drawers provide an optimal storage environment for fruits and vegetables. Vegetables require higher humidity conditions while fruits require lower humidity conditions. Crispers are equipped with controls devices to control the humidity level. (*Depending on model and options) An adjustable temperature meat drawer maximizes the storage time of meats and cheeses.

Stored on the door	Don't store perishable foods in the door. Eggs should be stored in the carton on a shelf. The temperature of the storage bins in the door fluctuate more than the temperature in the cabinet. Keep the door closed as much as possible.
Freezer Compartment	You can store frozen food, make ice cubes and freeze fresh food in the freezer compartment.

**NOTE**

Freeze fresh, undamaged food only. Keep food which is to be frozen away from food which is already frozen. To prevent food from losing its flavour or drying out, place in airtight containers.

**Refrigerator & Freezer Storage Chart**

The freshness longevity depends on temperature and exposure to moisture. Since product dates aren't a guide for safe use of a product, consult this chart and follow these tips.

Milk products

Product	Refrigerator	Freezer
Milk	1 week	1 month
Butter	2 weeks	12 months
Ice cream	-	2-3 weeks
Natural cheese	1 month	4-6 months
Cream cheese	2 weeks	Not recommended
Yogurt	1 month	-

Meat

Product	Refrigerator	Freezer
Fresh roasts, steaks, chops	3-4 days	2-3 months
Fresh ground meat, stew meat	1-2 days	3-4 months
Bacon	7 days	1 month
Sausage, Raw from pork, beef, turkey	1-2 days	1-2 months

# Appendix

---

## Poultry / Eggs

Product	Refrigerator	Freezer
Fresh poultry	2 days	6-8 months
Poultry salad	1 day	-
Eggs, Fresh in shell	2-4 weeks	Not recommended

## Fish / Seafood

Product	Refrigerator	Freezer
Fresh fish	1-2 days	3-6 months
Cooked fish	3-4 days	1 month
Fish salad	1 day	Not recommended
Dried or pickled fish	3-4 weeks	-

## Fruits

Product	Refrigerator	Freezer
Apples	1 month	-
Peaches	2-3 weeks	-
Pineapple	1 week	-
Other fresh fruit	3-5 days	9-12 months

## Vegetables

Product	Refrigerator	Freezer
Asparagus	2-3 days	-
Broccoli, Brussels sprouts, green peas, mushrooms	3-5 days	-
Cabbage, cauliflower, celery, cucumbers, lettuce	1 week	-
Carrots, beets, radishes	2 weeks	-

---

## Information for model and ordering spare parts

---

### Model information

To access energy labelling information about this product on the European Product Registry for Energy Labelling (EPREL), scan QR-Code on the energy label.

You can find QR-Code on the energy label in your product box.

### Part information

- The minimum period during which spare parts, necessary for the repair of the appliance, are available
  - 7 Years thermostats, temperature sensors, printed circuit boards and light sources, door handles, door hinges, trays, baskets (boxes or drawers)
  - 10 Years door gaskets
- The minimum duration of the guarantee of the refrigerating appliance offered by the manufacturer 24 Months.
- Relevant information for ordering spare parts, directly or through other channels provided by the manufacturer, importer or authorized representative
- You can find professional repair information on <http://samsung.com/support>. You can find user servicing manual on <http://samsung.com/support>.

# Open Source Announcement

---

The software included in this product contains open source software.

The following URL [http://opensource.samsung.com/opensource/SMART\\_TP1\\_0/seq/0](http://opensource.samsung.com/opensource/SMART_TP1_0/seq/0) leads to open source license information as related to this product.





# Memo

---

# Memo

---

# Memo

---

 **NOTE**

Hereby, Samsung declares that this radio equipment is in compliance with Directive 2014/53/EU and with the relevant statutory requirements in the UK.

The full text of the EU declaration of conformity and the UK declaration of conformity is available at the following internet address: The official Declaration of conformity may be found at <http://www.samsung.com>, go to Support > Search Product Support and enter the model name.

	Frequency range	Transmitter power (Max)
Wi-Fi	2412 - 2472 MHz	20 dBm
Bluetooth	2402 - 2480 MHz	20 dBm

**Contact SAMSUNG WORLD WIDE**

If you have any questions or comments relating to Samsung products, please contact the SAMSUNG customer care centre.

Country	Contact Center	Website
FRANCE	01 48 63 00 00	<a href="http://www.samsung.com/fr/support">www.samsung.com/fr/support</a>
GERMANY	06196 77 555 77	<a href="http://www.samsung.com/de/support">www.samsung.com/de/support</a>
LUXEMBURG	261 03 710	<a href="http://www.samsung.com/be_fr/support">www.samsung.com/be_fr/support</a>
NETHERLANDS	088 90 90 100	<a href="http://www.samsung.com/nl/support">www.samsung.com/nl/support</a>
BELGIUM	02-201-24-18	<a href="http://www.samsung.com/be/support">www.samsung.com/be/support</a> (Dutch) <a href="http://www.samsung.com/be_fr/support">www.samsung.com/be_fr/support</a> (French)
NORWAY	21629099	<a href="http://www.samsung.com/no/support">www.samsung.com/no/support</a>
DENMARK	707 019 70	<a href="http://www.samsung.com/dk/support">www.samsung.com/dk/support</a>
FINLAND	030-6227 515	<a href="http://www.samsung.com/fi/support">www.samsung.com/fi/support</a>
SWEDEN	0771-400 300	<a href="http://www.samsung.com/se/support">www.samsung.com/se/support</a>
CYPRUS	8009 4000 only from landline, toll free	<a href="http://www.samsung.com/gr/support">www.samsung.com/gr/support</a>
GREECE	80111-SAMSUNG (80111 726 7864) only from land line (+30) 210 6897691 from mobile and land line	
ITALIA	800-SAMSUNG (800.7267864)	<a href="http://www.samsung.com/it/support">www.samsung.com/it/support</a>
PORTUGAL	210 608 098 Chamada para a rede fixa nacional Dias úteis das 9h às 20h	<a href="http://www.samsung.com/pt/support">www.samsung.com/pt/support</a>
SPAIN	91 175 00 15	<a href="http://www.samsung.com/es/support">www.samsung.com/es/support</a>



# Réfrigérateur

---

## Manuel d'utilisation

---

Appareil non encastrable

**SAMSUNG**

# Sommaire

<b>Consignes de sécurité</b>	<b>4</b>
Ce que vous devez savoir concernant les consignes de sécurité	4
Consignes et symboles de sécurité importants :	6
Mesures importantes de sécurité	7
Symboles d'avertissement importants concernant le transport et le lieu d'installation de l'appareil	12
Avertissements importants concernant l'installation	13
Consignes d'installation	17
Avertissements importants concernant l'utilisation	18
Consignes d'utilisation	24
Consignes de nettoyage	27
Avertissements importants concernant la mise au rebut	30
Conseils complémentaires pour une utilisation appropriée	31
Instructions concernant la réglementation DEEE	32
<b>Installation</b>	<b>34</b>
Présentation rapide du réfrigérateur	35
Étiquette de température (modèles applicables uniquement)	38
Installation étape par étape	39
<b>Opérations</b>	<b>53</b>
Panneau de commande	53
Réglage de la température ou fonction souhaitée	55
Activation ou désactivation de l'Pichet à remplissage automatique	56
Activation ou désactivation de la machine à glaçons	56
Changement d'échelle de température	57
Réinitialisation ou acquittement de l'alarme de remplacement du filtre à eau	57
Activation ou désactivation de la connexion Wi-Fi	58
SmartThings	59
Fonctions spéciales	62
<b>Maintenance</b>	<b>69</b>
Manipulation et entretien	69
Nettoyage	76
Remplacement	77
<b>Dépannage</b>	<b>80</b>
Généralités	80
Entendez-vous des sons anormaux provenant du réfrigérateur ?	84
SmartThings	86

---

<b>Annexe</b>	<b>87</b>
Consignes de sécurité	87
Consignes d'installation	87
Consignes relatives à la température	88
Informations du modèle et commande de pièces de rechange	91
<b>Open Source Announcement</b>	<b>92</b>

---

# Consignes de sécurité

---

Avant d'utiliser votre nouveau réfrigérateur Samsung, veuillez lire attentivement ce manuel afin de vous assurer que vous savez comment utiliser de manière sûre et efficace ses différentes fonctions et fonctionnalités.

## Ce que vous devez savoir concernant les consignes de sécurité

---

- Les avertissements et les consignes importantes de sécurité contenus dans ce manuel ne prétendent pas couvrir toutes les situations susceptibles de se produire. Il est de votre responsabilité de faire preuve de bon sens et de prudence lors de l'installation, de l'entretien et du fonctionnement de l'appareil.
- Les consignes d'utilisation suivantes concernent plusieurs modèles ; il est donc possible que les caractéristiques de votre réfrigérateur soient légèrement différentes de celles spécifiées dans ce manuel et que certains symboles d'avertissement ne s'appliquent pas. Pour toute question ou doute, contactez votre centre de service le plus proche ou recherchez de l'aide et des informations en ligne sur [www.samsung.com](http://www.samsung.com).
- Le gaz réfrigérant utilisé est le R-600a ou R-134a. Vérifiez le gaz réfrigérant utilisé dans votre appareil sur l'étiquette du compresseur située à l'arrière de l'appareil ou sur l'étiquette signalétique située à l'intérieur du réfrigérateur. Lorsque cet appareil contient du gaz inflammable (gaz réfrigérant R-600a), veuillez contacter les autorités locales pour obtenir des renseignements sur la mise au rebut en toute sécurité de votre appareil.



- Afin d'éviter la création d'un mélange gaz-air inflammable lorsqu'une fuite se produit dans le circuit frigorifique, la taille de la pièce dans laquelle l'appareil peut être installé dépend de la quantité de gaz réfrigérant utilisée.
- Ne démarrez jamais un appareil qui présente des signes d'endommagement. En cas de doutes, contactez votre revendeur. La pièce doit avoir un volume de 1 m<sup>3</sup> pour chaque 8 g de gaz réfrigérant R-600a à l'intérieur de l'appareil.

La quantité de gaz réfrigérant que votre appareil peut contenir est indiquée sur la plaque signalétique située à l'intérieur de l'appareil.

- Le gaz réfrigérant qui pourrait s'échapper des tuyaux risquerait de s'enflammer ou de provoquer des lésions oculaires. En cas de fuite de réfrigérant au niveau des tuyaux, n'approchez pas de flamme nue, éloignez tout objet inflammable de l'appareil et aérez immédiatement la pièce.
  - Le non-respect de cette consigne risquerait de provoquer un incendie ou une explosion.
- Pour éviter de contaminer les aliments, veuillez respecter les instructions suivantes :
  - Ouvrir la porte pendant de longues périodes peut entraîner une hausse considérable de la température dans les compartiments de l'appareil.
  - Nettoyez régulièrement les surfaces pouvant entrer en contact avec des aliments et les systèmes de vidange accessibles.

## Consignes de sécurité

---

- Nettoyez les réservoirs d'eau s'ils n'ont pas été utilisés depuis 48 h ; rincez le système d'eau relié à une source d'alimentation en eau si vous n'avez pas tiré d'eau depuis 5 jours.
- Placez la viande crue et le poisson dans des récipients adaptés à l'intérieur du réfrigérateur afin qu'ils n'entrent pas en contact avec d'autres aliments ou qu'ils ne gouttent pas dessus.
- Les compartiments à deux étoiles pour aliments surgelés sont adaptés pour stocker des aliments pré-congelés, pour ranger ou faire de la glace et pour créer des glaçons.
- Les compartiments à une, deux et trois étoiles ne sont pas adaptés pour congeler des aliments frais.
- Si l'appareil de réfrigération est laissé vide pendant de longues périodes, mettez-le hors tension, faites-le dégivrer, nettoyez-le, laissez-le sécher et maintenez la porte ouverte afin d'éviter que des moisissures ne se développent à l'intérieur de l'appareil.

### Consignes et symboles de sécurité importants :

---

Veillez suivre toutes les consignes de sécurité indiquées dans ce manuel. Ce manuel utilise les symboles de sécurité suivants.

#### **AVERTISSEMENT**

Pratiques inadaptées ou dangereuses susceptibles de causer des blessures graves, voire mortelles, et des dommages matériels.

## **ATTENTION**

Pratiques inadaptées ou dangereuses susceptibles de causer des **blessures graves et/ou des dommages matériels**.

## **REMARQUE**

Informations utiles qui aident l'utilisateur à comprendre ou à utiliser au mieux son réfrigérateur.

Ces symboles d'avertissement ont pour but d'éviter tout risque de blessure pour vous ou d'autres personnes.

Respectez-les en toutes circonstances.

Lisez attentivement la présente section et conservez le manuel en lieu sûr afin de pouvoir vous y reporter ultérieurement.

## Mesures importantes de sécurité



Avertissement : risque d'incendie / matières inflammables

## **AVERTISSEMENT**

- Lorsque vous positionnez l'appareil, assurez-vous que le cordon d'alimentation n'est ni endommagé, ni coincé.
- Ne placez pas plusieurs prises portables ou alimentations électriques portables à l'arrière de l'appareil.
- Remplissez l'appareil d'eau potable uniquement.
- Raccordez-le à une source d'eau potable uniquement.

## Consignes de sécurité

---

- N'obstruez pas les ouvertures de ventilation à l'intérieur du réfrigérateur ou de la structure encastrée.
- N'utilisez pas d'appareil mécanique ni de dispositif susceptible d'accélérer le processus de décongélation, autres que ceux recommandés par le fabricant.
- N'endommagez pas le circuit frigorifique.
- N'utilisez pas d'appareils électriques à l'intérieur des compartiments de stockage des aliments de l'appareil, sauf si cela est recommandé par le fabricant.
- Cet appareil n'est pas conçu pour être utilisé par des personnes (y compris des enfants) ayant des capacités physiques, sensorielles ou mentales réduites, ou ayant un manque d'expérience et de connaissances, à moins qu'elles soient surveillées ou qu'elles aient reçu les instructions nécessaires concernant l'utilisation de cet appareil de la part d'une personne responsable de leur sécurité.
- Cet appareil n'est pas destiné à être utilisé par des enfants de moins de 8 ans ou des personnes ayant des capacités physiques, sensorielles ou mentales réduites, ou un manque d'expérience et de connaissances, à moins qu'elles soient surveillées ou qu'elles aient reçu les instructions nécessaires concernant l'utilisation en toute sécurité de cet appareil et qu'elles comprennent les risques impliqués. Les enfants ne doivent pas jouer avec l'appareil. Le nettoyage et la maintenance de l'appareil ne doivent pas être effectués par des enfants sans surveillance. Les enfants de 3 à 8 ans sont autorisés à charger et décharger les appareils de réfrigération.

- Si le cordon d'alimentation est endommagé, il doit être remplacé par le fabricant, son fournisseur de service ou toute autre personne aux qualifications similaires afin d'éviter tout risque.
- La prise de courant doit être facilement accessible de sorte que vous puissiez rapidement débrancher l'appareil de l'alimentation en cas d'urgence.
  - Elle doit se situer en dehors de la zone arrière de l'appareil.
- Dans cet appareil, ne stockez pas de substances explosives telles que des aérosols avec un propulseur inflammable.
- Si l'appareil est équipé d'ampoules DEL, ne démontez pas vous-même les caches d'ampoules et les ampoules.
  - Contactez un centre de service Samsung.
  - Utilisez uniquement les ampoules DEL fournies par le fabricant ou son réparateur agréé.
- Vous devez utiliser les tuyaux neufs fournis avec l'appareil et ne pas réutiliser les anciens.
- Raccordez l'arrivée d'eau du réfrigérateur uniquement sur une source d'eau potable. Pour permettre le bon fonctionnement de la machine à glaçons, la pression de l'eau doit être comprise entre 30 et 125 psi (206 et 861 kPa).
- Pour une utilisation optimale de l'énergie, veuillez laisser tous les accessoires internes tels que les paniers, les tiroirs, les clayettes sur leur position indiquée par le fabricant.
- Pour optimiser la consommation d'énergie de cet appareil, laissez l'ensemble des clayettes, tiroirs et bacs dans leur position d'origine.

# Consignes de sécurité

---

## Mesures pour réduire la consommation d'énergie

- Installez l'appareil dans une pièce sèche et fraîche, correctement ventilée.
- Vérifiez qu'il n'est pas exposé à la lumière directe du soleil et ne le placez jamais à proximité d'une source de chaleur (un radiateur par exemple).
  - Pour obtenir une meilleure efficacité énergétique, il est conseillé de ne pas bloquer les orifices de ventilation ou les grilles de l'appareil.
  - Laissez refroidir les aliments chauds avant de les placer à l'intérieur de l'appareil.
  - Placez les aliments surgelés dans le réfrigérateur pour les laisser décongeler. Les aliments surgelés peuvent ainsi servir à refroidir les aliments stockés dans le réfrigérateur.
  - Veillez à refermer la porte rapidement lorsque vous mettez des aliments dans le réfrigérateur ou lorsque vous les en sortez.
  - Ceci permet de réduire la formation de glace à l'intérieur du congélateur.
  - Nettoyez régulièrement l'arrière de votre réfrigérateur. La poussière augmente sa consommation d'énergie.
  - Ne baissez pas inutilement la température intérieure.
  - Vérifiez que le système d'évacuation de l'air à la base et à l'arrière du réfrigérateur n'est pas obstrué. Ne recouvrez pas les ouvertures de ventilation.

- 
- Laissez un espace suffisant tout autour de l'appareil (à droite, à gauche, à l'arrière et au-dessus) au moment de l'installation. Ceci vous permettra de réduire sa consommation d'énergie et ainsi vos factures.
  - Nous vous recommandons de respecter les dégagements suivants :
    - À droite, à gauche et à l'arrière : plus de 50 mm
    - Au-dessus : plus de 100 mm

**Cet appareil est destiné à être utilisé dans les applications domestiques et similaires telles que :**

- les zones de cuisine pour le personnel de magasins, de bureaux et d'autres environnements de travail ;
- les fermes et clients d'hôtels, motels et autres environnements de type résidentiel ;
- les environnements de type « chambres d'hôtes » ;
- les applications de restauration et similaires sans vente au détail.

# Consignes de sécurité

---

## Symboles d'avertissement importants concernant le transport et le lieu d'installation de l'appareil

---

### **AVERTISSEMENT**

- Veillez à ce qu'aucune pièce du circuit frigorifique ne soit endommagée pendant le transport ou l'installation de l'appareil.
  - Risque d'incendie ou de lésions oculaires en cas de fuite de réfrigérant. En cas de fuite, n'approchez pas de flamme nue ou de matière potentiellement inflammable et aérez la pièce pendant plusieurs minutes.
  - Cet appareil contient une faible quantité de réfrigérant isobutane (R-600a), un gaz naturel présentant une compatibilité écologique élevée, mais qui est aussi un combustible. Veillez à ce qu'aucune pièce du circuit frigorifique ne soit endommagée pendant le transport ou l'installation de l'appareil.
- Lors du transport et de l'installation du réfrigérateur, ne touchez pas les flexibles d'eau situés sur sa face arrière.
  - Cela pourrait endommager le réfrigérateur et rendre inutilisable le distributeur d'eau.



---

## Avertissements importants concernant l'installation

---

### **AVERTISSEMENT**

- N'installez pas le réfrigérateur dans un lieu humide ou dans un lieu où il est susceptible d'être en contact avec de l'eau.
  - Une détérioration de l'isolation sur des composants électriques est susceptible de provoquer une électrocution ou un incendie.
- N'installez pas le réfrigérateur dans un endroit exposé à la lumière directe du soleil ou à proximité d'une cuisinière, d'un appareil de chauffage ou d'autres appareils.
- Ne branchez pas plusieurs appareils sur la même multiprise. Le réfrigérateur doit toujours être branché sur une prise électrique indépendante dotée d'une tension nominale correspondant à celle figurant sur la plaque signalétique du réfrigérateur.
  - Vous obtiendrez de meilleurs résultats et éviterez également une surcharge des circuits électriques du domicile (risque d'incendie dû à une surchauffe des câbles).
- Ne branchez pas la fiche d'alimentation dans une prise murale mal fixée.
  - Cela risquerait d'entraîner une électrocution ou un incendie.
- N'utilisez pas de cordon d'alimentation craquelé ou endommagé sur sa longueur ou à l'une de ses extrémités.
- Ne pliez pas le cordon d'alimentation à l'excès et ne posez pas d'objets lourds dessus.
- Ne tirez pas ou ne pliez pas excessivement le cordon d'alimentation.

## Consignes de sécurité

---

- Ne tordez pas ou ne nouez pas le cordon d'alimentation.
- N'accrochez pas le cordon d'alimentation sur un objet métallique, ne placez pas un objet lourd sur le cordon d'alimentation, n'insérez pas le cordon d'alimentation entre des objets, ou n'enfonchez pas le cordon d'alimentation dans l'espace situé derrière l'appareil.
- Lorsque vous déplacez le réfrigérateur, assurez-vous de ne pas endommager ou rouler sur le cordon d'alimentation.
  - Risque d'électrocution ou d'incendie.
- Ne débranchez jamais le réfrigérateur en tirant sur le cordon d'alimentation. Maintenez toujours fermement la fiche pour la débrancher de la prise de courant.
  - Tout dommage causé au cordon est susceptible d'entraîner un court-circuit, un incendie et/ou une électrocution.
- N'utilisez pas d'aérosols à proximité du réfrigérateur.
  - L'utilisation d'aérosols à proximité du réfrigérateur peut provoquer une explosion ou un incendie.
- N'installez pas cet appareil près d'une source de chaleur ou d'un matériau inflammable.
- N'installez pas cet appareil dans un endroit où des fuites de gaz sont susceptibles de se produire.
  - Risque d'électrocution ou d'incendie.
- Ce réfrigérateur doit être correctement situé et installé conformément aux instructions fournies dans le présent manuel, avant d'être utilisé.

- Branchez la fiche d'alimentation dans la bonne position, de façon à ce que le cordon pende vers le bas.
  - Si vous branchez la fiche d'alimentation à l'envers, le câble est susceptible de se rompre et de provoquer un incendie ou une électrocution.
- Assurez-vous que la fiche d'alimentation n'est pas écrasée ou endommagée par l'arrière du réfrigérateur.
- Gardez les matériaux d'emballage hors de portée des enfants.
  - Il y a un risque d'asphyxie si un enfant place les matériaux d'emballage sur sa tête.
- N'installez pas cet appareil dans un lieu humide, huileux ou poussiéreux, ni dans un endroit exposé directement au soleil ou à l'eau (gouttes de pluie).
  - Une détérioration de l'isolation des composants électriques est susceptible de provoquer une électrocution ou un incendie.
- Si vous constatez des traces de poussière ou d'eau dans le réfrigérateur, débranchez la fiche d'alimentation et contactez votre centre de service Samsung Electronics.
  - En cas de non-respect de cette consigne, il existe un risque d'incendie.
- Ne montez pas sur l'appareil et ne placez pas d'objets (tels que du linge, des bougies allumées, des cigarettes allumées, de la vaisselle, des produits chimiques, des objets métalliques, etc.) sur celui-ci.
  - Le non-respect de cette consigne risque d'entraîner une électrocution, un incendie, des problèmes avec l'appareil ou des blessures.

## Consignes de sécurité

---

- Vous devez retirer toutes les pellicules protectrices en plastique avant de brancher l'appareil pour la première fois.
- Les enfants ne doivent pas jouer ni avec les circlips utilisés pour le réglage de la porte ni avec les clips pour le tuyau d'eau.
  - Il y a un risque d'asphyxie si un enfant avale un circlip ou un clip pour le tuyau d'eau. Tenez les circlips et les clips pour le tuyau d'eau hors de portée des enfants.
- Le réfrigérateur doit être correctement mis à la terre.
  - Veuillez toujours à ce que le réfrigérateur soit branché à la terre avant de vérifier ou de réparer n'importe quelle partie de l'appareil. Les fuites électriques peuvent provoquer des électrocutions graves.
- N'utilisez jamais de conduits de gaz, de fils téléphoniques ou d'autres éléments susceptibles d'attirer la foudre pour relier l'appareil à la terre.
  - Vous devez mettre le réfrigérateur à la terre afin d'éviter les fuites électriques ou les électrocutions provoquées par les fuites de courant au niveau de l'appareil.
  - Le non-respect de cette consigne risque d'entraîner une électrocution, un incendie, une explosion ou des problèmes avec l'appareil.
- Branchez fermement la fiche dans la prise murale. N'utilisez pas de fiche d'alimentation endommagée, de cordon d'alimentation endommagé ou de prise murale mal fixée.
  - Risque d'électrocution ou d'incendie.

- 
- Le fusible du réfrigérateur doit être changé par un technicien qualifié ou une société de services.
    - Le non-respect de cette consigne est susceptible de provoquer une électrocution ou des blessures corporelles.

## Consignes d'installation

---

### **ATTENTION**

- Laissez un espace suffisant autour du réfrigérateur et installez celui-ci sur une surface plane.
  - Si le réfrigérateur n'est pas de niveau, l'efficacité et la durabilité du refroidissement peuvent en être affectées.
- Après l'installation et la mise sous tension, laissez l'appareil tourner à vide pendant 2 à 3 heures avant de placer des aliments à l'intérieur.
- Nous vous recommandons fortement de faire appel à un technicien qualifié ou à une société de services pour installer votre réfrigérateur.
  - Le non-respect de cette consigne risque d'entraîner une électrocution, un incendie, une explosion, des problèmes avec l'appareil ou des blessures.

# Consignes de sécurité

---

## Avertissements importants concernant l'utilisation

---

### **AVERTISSEMENT**

- Ne branchez pas la fiche d'alimentation si vous avez les mains mouillées.
  - Cela pourrait causer une électrocution.
- N'entrez pas d'objets sur le dessus de l'appareil.
  - Lors de l'ouverture ou de la fermeture de la porte, les objets pourraient tomber et provoquer des blessures corporelles et/ou des dommages matériels.
- Ne placez pas vos mains, vos pieds ou des objets métalliques (baguettes, etc.) sous ou derrière le réfrigérateur.
  - Risque d'électrocution ou de blessures.
  - Les bords coupants sont susceptibles de provoquer des blessures corporelles.
- Ne touchez pas les parois intérieures du congélateur ni les produits qui y sont rangés si vous avez les mains mouillées.
  - Risque de gelures.
- Ne placez pas de récipient rempli d'eau sur le réfrigérateur.
  - En cas de renversement, cela pourrait entraîner un incendie ou une électrocution.
- Ne stockez pas d'objets ou de substances volatiles ou inflammables (benzène, diluant, propane, alcool, éther, GPL et toute autre substance similaire) dans le réfrigérateur.
  - Le réfrigérateur a été conçu exclusivement pour le rangement de produits alimentaires.
  - Cela pourrait entraîner un incendie ou une explosion.

- Il est nécessaire de surveiller les enfants pour s'assurer qu'ils ne jouent pas avec l'appareil.
  - Maintenez les doigts éloignés des zones contenant des « points de pincement ». Le jeu entre les portes et l'armoire doit nécessairement être faible. Soyez attentif lorsque vous ouvrez les portes si des enfants se trouvent dans la zone.
- Ne mettez pas vos doigts et veillez à ce que les enfants ne mettent pas leurs doigts entre les portes.
  - Tenez vos doigts éloignés des intervalles situés à gauche et à droite des portes. Veillez à ne pas avoir les doigts entre les portes avant de les ouvrir.
- Ne laissez pas les enfants se suspendre à la porte de l'appareil ou aux bacs des portes. Ils risqueraient de se blesser.
- Ne laissez pas les enfants entrer dans le réfrigérateur. Ils risqueraient de rester emprisonnés.
- Ne placez pas vos mains sous l'appareil.
  - Les bords coupants sont susceptibles de provoquer des blessures corporelles.
- Ne rangez pas de produits pharmaceutiques, chimiques ou sensibles aux températures dans le réfrigérateur.
  - Les produits nécessitant un contrôle strict de la température ne doivent pas être entreposés dans le réfrigérateur.
- Si l'appareil dégage une odeur chimique ou de la fumée, débranchez immédiatement la fiche d'alimentation et contactez votre centre de service Samsung Electronics.

## Consignes de sécurité

---

- En cas de traces de poussière ou d'eau dans le réfrigérateur, débranchez la fiche d'alimentation et contactez votre centre de service Samsung Electronics.
  - En cas de non-respect de cette consigne, il existe un risque d'incendie.
- Ne laissez pas les enfants monter sur un tiroir.
  - Le tiroir risquerait de se casser et de provoquer leur chute.
- Ne laissez pas les portes du réfrigérateur ouvertes lorsque l'appareil n'est pas sous surveillance afin d'éviter qu'un enfant ne se glisse à l'intérieur de l'appareil.
- Ne laissez pas les bébés ou les enfants aller à l'intérieur d'un tiroir.
  - Risque d'étouffement ou de blessures corporelles.
- Ne remplissez pas trop le réfrigérateur en aliments.
  - Lors de l'ouverture de la porte, un article pourrait tomber et provoquer des blessures corporelles ou des dommages matériels.
- Ne vaporisez pas de substance volatile telle qu'un insecticide sur la surface de l'appareil.
  - Ces produits peuvent se révéler dangereux pour la santé et risquent en outre de provoquer une électrocution, un incendie ou des problèmes avec l'appareil.
- Ne mettez jamais les doigts ni d'autres objets dans l'orifice du distributeur d'eau, le conduit d'écoulement et le bac à glaçons.
  - Cela pourrait provoquer des blessures corporelles ou des dommages matériels.



- N'utilisez pas ni ne placez pas de substances thermosensibles (ex. : pulvérisateurs ou objets inflammables, glace sèche, médicaments ou produits chimiques) à proximité ou à l'intérieur du réfrigérateur.
- N'utilisez pas de sèche-cheveux pour sécher l'intérieur du réfrigérateur. Ne placez pas de bougie allumée à l'intérieur du réfrigérateur pour éliminer les mauvaises odeurs.
  - Risque d'électrocution ou d'incendie.
- Remplissez le réservoir d'eau, le bac à glaçons et le distributeur de glaçons avec de l'eau potable uniquement (eau minérale ou eau purifiée).
  - Ne remplissez pas le réservoir avec du thé, du jus de fruits ou des boissons énergisantes car cela risquerait d'endommager le réfrigérateur.
- Ne montez pas sur l'appareil et ne placez pas d'objets (tels que du linge, des bougies allumées, des cigarettes allumées, de la vaisselle, des produits chimiques, des objets métalliques, etc.) sur celui-ci. Le non-respect de cette consigne risque d'entraîner une électrocution, un incendie, des problèmes avec l'appareil ou des blessures. Ne placez pas de récipient rempli d'eau sur l'appareil.
  - En cas de renversement, cela pourrait entraîner un incendie ou une électrocution.
- Ne fixez jamais directement l'ampoule DEL UV pendant une période prolongée.
  - Cela risquerait d'entraîner une fatigue oculaire due aux rayons ultraviolets.

## Consignes de sécurité

---

- Ne placez pas la clayette à l'envers. La butée des clayettes ne fonctionnerait pas.
  - Cela pourrait provoquer des blessures corporelles dues à la chute de la clayette en verre.
- Maintenez les doigts éloignés des zones contenant des « points de pincement ». Le jeu entre les portes et l'armoire doit nécessairement être faible. Soyez attentif lorsque vous ouvrez les portes si des enfants se trouvent dans la zone.
- Si une fuite de gaz est détectée, évitez toute flamme nue ou source potentielle d'inflammation et aérez pendant plusieurs minutes la pièce dans laquelle se trouve l'appareil.
  - Ne touchez pas l'appareil ou le cordon d'alimentation.
  - N'utilisez pas de ventilateur.
  - Une étincelle risquerait de provoquer une explosion ou un incendie.
- Serrez les bouteilles les unes contre les autres pour éviter qu'elles ne tombent.
- Cet appareil est destiné au rangement des aliments dans un environnement domestique uniquement.
- Ne mettez jamais les doigts ni d'autres objets dans l'orifice du distributeur d'eau, le conduit d'écoulement et le bac à glaçons.
  - Cela pourrait provoquer des blessures corporelles ou des dommages matériels.
- Ne tentez pas de réparer, démonter ou modifier le réfrigérateur vous-même.
- N'utilisez aucun fusible (tel que du cuivre, un câble d'acier, etc.) autre qu'un fusible standard.

- Si le réfrigérateur doit être réparé ou réinstallé, contactez le centre de service le plus proche.
  - Le non-respect de cette consigne risque d'entraîner une électrocution, un incendie, des problèmes avec l'appareil ou des blessures.
- Si le réfrigérateur dégage une odeur de brûlé ou de la fumée, débranchez-le immédiatement et contactez votre centre de service Samsung Electronics.
  - Le non-respect de cette consigne risquerait de provoquer un incendie ou une électrocution.
- Débranchez le réfrigérateur avant de remplacer les lampes intérieures.
  - En cas de non-respect de cette consigne, il pourrait y avoir un risque d'électrocution.
- Contactez votre centre de service Samsung si vous éprouvez des difficultés à remplacer une ampoule (qui n'est pas une DEL).
- Branchez fermement la fiche dans la prise murale.
- N'utilisez pas de fiche d'alimentation endommagée, de cordon d'alimentation endommagé ou de prise murale mal fixée.
  - Risque d'électrocution ou d'incendie.

# Consignes de sécurité

---

## Consignes d'utilisation

---

### ATTENTION

- Ne recongelez pas des aliments décongelés.
  - Les aliments surgelés et décongelés développent des bactéries nocives plus rapidement que les aliments frais.
  - Une deuxième décongélation détruit davantage de cellules, extrayant ainsi l'humidité des aliments et modifiant leur intégrité.
- Ne décongelez pas de la viande à température ambiante.
  - L'opération est sans risque pour la santé si le produit cru a été manipulé correctement.
- Ne placez pas de bouteilles en verre ni de boissons gazeuses dans le congélateur.
  - Le récipient peut geler et se briser, ce qui peut entraîner des blessures.
- Utilisez uniquement la machine à glaçons fournie avec le réfrigérateur.
- Si vous vous absentez durant une longue période (pour des vacances par exemple) et savez que vous n'utiliserez pas le distributeur d'eau ou de glaçons, fermez le robinet d'adduction d'eau,
  - afin d'éviter tout risque de fuite.
- Si vous savez que vous n'utiliserez pas le réfrigérateur durant une longue période (3 semaines ou plus), videz-le ainsi que le bac à glaçons et débranchez-le. Fermez la vanne d'arrivée d'eau, essuyez l'excédent d'humidité à l'intérieur et laissez les portes ouvertes afin d'éviter la formation d'odeurs et de moisissures.

- Pour un fonctionnement optimal de l'appareil :
  - Ne placez pas d'aliments trop près des orifices de ventilation à l'arrière de l'appareil car ils pourraient empêcher la libre circulation de l'air dans la partie réfrigérateur.
  - Emballez bien les aliments ou mettez-les dans des récipients hermétiques avant de les placer dans le réfrigérateur.
  - Respectez les durées de stockage maximales et les dates de péremption associées aux aliments surgelés.
  - Il n'est pas nécessaire de débrancher le réfrigérateur lorsque vous vous absentez moins de trois semaines. Cependant, si vous vous absentez pendant plus de trois semaines, retirez les aliments de l'appareil et la glace se trouvant dans le bac à glaçons et débranchez le réfrigérateur. Fermez la vanne d'arrivée d'eau, essuyez l'excédent d'humidité à l'intérieur et laissez les portes ouvertes afin d'éviter la formation d'odeurs et de moisissures.
- Garantie de réparation et modification
  - Les changements et modifications apportés à cet appareil fini par un tiers ne sont pas couverts par le service de garantie Samsung. Samsung ne peut être tenue responsable des problèmes de sécurité résultant des modifications apportées par un tiers.



## Consignes de sécurité

---

- N'obstruez pas les orifices de ventilation à l'intérieur du réfrigérateur.
  - Si les orifices de ventilation sont obstrués, notamment par un sac en plastique, le réfrigérateur risque de trop refroidir. Une période de refroidissement trop longue risque d'endommager le filtre à eau et de provoquer des fuites.
- Utilisez uniquement la machine à glaçons fournie avec le réfrigérateur.
- Essayez l'excédent d'humidité à l'intérieur et laissez les portes ouvertes.
  - Le non-respect de cette consigne pourrait engendrer le développement d'odeurs et de moisissure.
- Si le réfrigérateur est débranché de la prise d'alimentation, patientez au moins cinq minutes avant de le rebrancher.
- Si le réfrigérateur est mouillé par de l'eau, débranchez la fiche d'alimentation et contactez votre centre de service Samsung Electronics.
- Ne frappez pas et n'exercez pas de force excessive sur une surface en verre.
  - Du verre brisé pourrait entraîner des blessures corporelles et/ou des dégâts matériels.
- Remplissez le réservoir d'eau et les bacs à glaçons avec de l'eau potable uniquement (eau du robinet, eau minérale ou eau purifiée).
  - Ne remplissez pas le réservoir avec du thé ou une boisson énergisante. Cela pourrait endommager le réfrigérateur.
- Veillez à ne pas vous pincer les doigts.



- En cas d'inondation, si votre appareil est entré en contact avec de l'eau, contactez le centre de service le plus proche.
  - Risque d'électrocution ou d'incendie.
- Ne conservez pas d'huile végétale dans les bacs de la porte de votre réfrigérateur. L'huile peut se solidifier, ce qui peut lui donner un mauvais goût et la rendre difficile à utiliser. De plus, le récipient ouvert risque de fuir et la fuite d'huile peut créer une fissure dans le bac de la porte. Après avoir ouvert un récipient d'huile, le mieux est de le conserver dans un endroit frais et à l'abri du soleil, par exemple dans un placard ou un cellier.
  - Exemples d'huile végétale : huile d'olive, huile de maïs, huile de pépins de raisin, etc.

## Consignes de nettoyage

### ATTENTION

- Ne vaporisez pas directement de l'eau à l'intérieur ou à l'extérieur du réfrigérateur.
  - Risque d'incendie ou d'électrocution.
- N'utilisez pas de sèche-cheveux pour sécher l'intérieur du réfrigérateur.
- Ne placez pas de bougie allumée à l'intérieur du réfrigérateur pour en éliminer les mauvaises odeurs.
  - Risque d'électrocution ou d'incendie.
- Ne vaporisez pas de produit de nettoyage directement sur l'écran.
  - Les caractères imprimés risqueraient de s'effacer.

## Consignes de sécurité

---

- Lorsqu'un corps étranger tel que de l'eau a pénétré dans l'appareil, débranchez la fiche d'alimentation et contactez votre centre de service le plus proche.
  - Le non-respect de cette consigne est susceptible de provoquer un incendie ou une électrocution.
- Utilisez un chiffon propre et sec pour éliminer toute poussière ou corps étranger des lames de la fiche d'alimentation. N'utilisez pas de chiffon mouillé ou humide lors du nettoyage de la fiche.
  - En cas de non-respect de cette consigne, il pourrait y avoir un risque d'incendie ou d'électrocution.
- Ne nettoyez pas l'appareil en vaporisant de l'eau directement dessus.
- N'utilisez pas de benzène, de diluant, de Clorox ou de chlorure pour le nettoyage.
  - Ces produits risquent d'endommager la surface de l'appareil et de provoquer un incendie.
- Ne mettez jamais les doigts ni d'autres objets dans l'orifice du distributeur.
  - Cela pourrait provoquer des blessures corporelles ou des dommages matériels.
- Débranchez l'appareil de la prise murale avant de le nettoyer et d'en faire la maintenance.
  - Le non-respect de cette consigne est susceptible de provoquer un incendie ou une électrocution.
- Utilisez une éponge propre ou un chiffon doux et un produit de nettoyage doux avec de l'eau tiède pour nettoyer le réfrigérateur.



- 
- N'utilisez pas de produits de nettoyage abrasifs ou concentrés, tels que des produits à vitre, des produits à récurer, des liquides inflammables, de l'acide chlorhydrique, des cires nettoyantes, des détergents concentrés, de la Javel ou des produits de nettoyage contenant des produits pétroliers, sur les surfaces extérieures (portes et meuble), les pièces en plastique, les revêtements de la porte et de l'intérieur, ainsi que les joints.
    - Vous risqueriez de rayer ou d'endommager le matériau.
  - Ne nettoyez pas les caches ou les clayettes en verre avec de l'eau tiède lorsqu'ils sont froids. Les caches et les clayettes en verre risquent de se casser s'ils sont exposés à des variations soudaines de température ou à des impacts (chocs ou chutes).

# Consignes de sécurité

---

## Avertissements importants concernant la mise au rebut

---

### **AVERTISSEMENT**

- Veuillez jeter le matériel d'emballage de cet appareil dans le respect de l'environnement.
- Assurez-vous qu'aucun des tuyaux situés à l'arrière du réfrigérateur n'est endommagé avant sa mise au rebut.
- Le gaz réfrigérant utilisé est le R-600a ou R-134a. Vérifiez le gaz réfrigérant utilisé dans votre réfrigérateur sur l'étiquette du compresseur située à l'arrière de l'appareil ou sur l'étiquette signalétique située à l'intérieur du réfrigérateur. Si ce réfrigérateur contient du gaz inflammable (gaz réfrigérant R-600a), veuillez contacter les autorités locales pour obtenir des renseignements sur la mise au rebut en toute sécurité de votre appareil.
- Lors de la mise au rebut de ce réfrigérateur, retirez la porte/les joints de porte ainsi que le loquet de la porte afin que des petits enfants ou des animaux ne puissent pas se retrouver enfermés à l'intérieur. Il est nécessaire de surveiller les enfants pour s'assurer qu'ils ne jouent pas avec l'appareil. Un enfant risquerait de se retrouver emprisonné à l'intérieur, de se blesser ou de s'asphyxier.
  - Les enfants risqueraient de se retrouver emprisonnés à l'intérieur, de se blesser et de s'asphyxier.
- Du cyclopentane est utilisé comme isolant. Les gaz utilisés pour l'isolation nécessitent une procédure d'élimination spéciale. Pour savoir comment mettre cet appareil au rebut dans le respect de l'environnement, veuillez contacter les autorités locales.

- 
- Conservez tous les matériaux d'emballage hors de portée des enfants, car ils présentent un danger pour ces derniers.
    - Un enfant pourrait s'asphyxier s'il met sa tête dans un sac.

### **Conseils complémentaires pour une utilisation appropriée**

- En cas de coupure de courant, appelez le bureau local de votre fournisseur d'électricité afin de connaître la durée prévue de la coupure.
  - La plupart des coupures de courant qui sont corrigées dans l'heure ou dans les deux heures qui suivent n'affectent pas les températures du réfrigérateur. Cependant, il est recommandé de limiter le nombre d'ouvertures de la porte pendant l'absence de courant.
  - Si la coupure de courant dure plus de 24 heures, retirez et jetez tous les aliments surgelés.
- Le réfrigérateur pourrait ne pas fonctionner d'une manière constante (possibilité de décongélation des aliments surgelés ou de hausse trop importante de la température à l'intérieur du compartiment d'aliments surgelés) s'il est placé pendant une période prolongée dans des pièces dont la température ambiante est constamment en dessous des températures pour lesquelles il a été conçu.
- En cas de présence d'aliments particuliers, les conserver réfrigérés peut avoir un effet négatif sur leur conservation en raison de leurs propriétés.

## Consignes de sécurité

- Votre appareil est équipé de la fonction de dégivrage automatique, ce qui veut dire que vous n'avez pas besoin de le dégivrer manuellement. Le dégivrage se fera automatiquement.
- L'augmentation de la température pendant le dégivrage reste conforme aux normes ISO. Si vous souhaitez éviter toute augmentation excessive de la température des aliments surgelés pendant le dégivrage de l'appareil, emballez-les dans plusieurs couches de papier (un journal par exemple).
- Ne recongelez pas un aliment qui a complètement décongelé.

## Instructions concernant la réglementation DEEE



Les bons gestes de mise au rebut de ce produit (Déchets d'équipements électriques et électroniques)

(Applicable aux pays disposant de systèmes de collecte séparés)

Ce symbole sur le produit, ses accessoires ou sa documentation indique que ni le produit, ni ses accessoires électroniques usagés (chargeur, casque audio, câble USB, etc.) ne peuvent être jetés avec les autres déchets ménagers. La mise au rebut incontrôlée des déchets présentant des risques environnementaux et de santé publique, veuillez séparer vos produits et accessoires usagés des autres déchets. Vous favoriserez ainsi le recyclage de la matière qui les compose dans le cadre d'un développement durable.

Les particuliers sont invités à contacter le magasin leur ayant vendu le produit ou à se renseigner auprès des autorités locales pour connaître les procédures et les points de collecte de ces produits en vue de leur recyclage.

Les entreprises et particuliers sont invités à contacter leurs fournisseurs et à consulter les conditions de leur contrat de vente. Ce produit et ses accessoires ne peuvent être jetés avec les autres déchets.

Pour plus d'informations sur les engagements de Samsung en matière d'environnement et les obligations légales relatives à l'appareil (par exemple, la directive REACH ou celles portant sur les DEEE et les batteries), consultez notre page relative au développement durable accessible via [www.samsung.com](http://www.samsung.com).

(Uniquement pour les appareils commercialisés dans les pays européens et au Royaume-Uni)



# Installation

---

Avant toute utilisation, respectez scrupuleusement ces consignes pour assurer une installation adéquate du réfrigérateur et éviter les accidents.

## **AVERTISSEMENT**

- N'utilisez ce réfrigérateur que conformément à l'usage auquel il est destiné, tel que décrit dans ce manuel.
- Toute opération d'entretien doit être effectuée par un technicien qualifié.
- Mettez au rebut les matériaux d'emballage de l'appareil conformément aux réglementations locales.
- Pour éviter tout risque d'électrocution, débranchez la fiche d'alimentation avant tout entretien ou remplacement de pièces.

## Présentation rapide du réfrigérateur

L'apparence réelle du réfrigérateur et les composants fournis avec votre réfrigérateur peuvent différer des illustrations présentes dans ce manuel, en fonction du modèle et du pays.

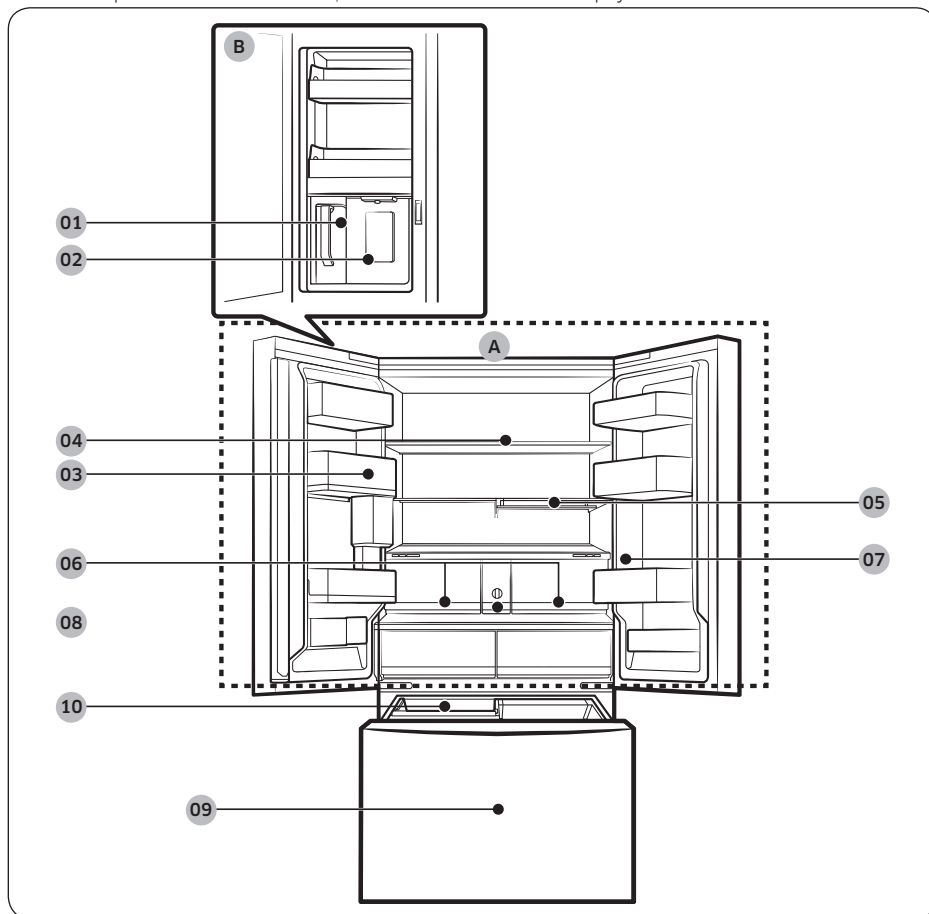

# Installation

01 Pichet à remplissage automatique \*

02 Distributeur d'eau \*\*

03 Bac de la porte du réfrigérateur

04 Clayette du réfrigérateur

05 Clayette à retrait rapide \*

06 Tiroir à légumes+ / Tiroirs du réfrigérateur

07 Panneau de commande

08 Filtre à eau \*

09 Congélateur

10 Machine à glaçons

A. Réfrigérateur

B. Centre de boissons \*\*

\* Modèles applicables uniquement

\*\* Modèles avec distributeur uniquement

## REMARQUE

- Pour une bonne efficacité énergétique, veillez à ce que les clayettes, tiroirs et bacs soient placés dans leur position d'origine.
- Lorsque vous fermez la porte, assurez-vous que la section à charnière verticale est correctement positionnée afin d'éviter que l'autre porte ne soit rayée.
- Si la section à charnière verticale est inversée, remettez-la dans la bonne position, puis fermez la porte.
- Il se peut que de l'humidité apparaisse parfois sur la section à charnière verticale.
- Si vous fermez une porte trop fort, il est possible que l'autre porte s'ouvre.
- Si la lampe à DEL interne ou externe est hors service, contactez un centre de service Samsung local.



## Bacs de la porte

Votre réfrigérateur est livré avec différents types et tailles de bacs de porte. Si les bacs de la porte de votre réfrigérateur ont été emballés séparément, aidez-vous de l'illustration ci-dessous pour positionner les bacs de façon appropriée.

### REMARQUE

L'apparence réelle du réfrigérateur et les composants fournis avec votre réfrigérateur peuvent différer des illustrations présentes dans ce manuel, en fonction du modèle et du pays.

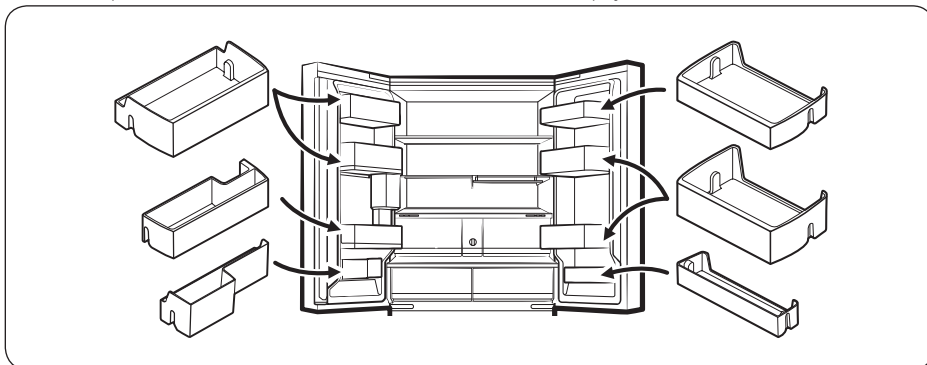

# Installation

## Étiquette de température (modèles applicables uniquement)

Pour un réglage optimal de la température, le réfrigérateur est fourni avec une étiquette de température (fournie avec le guide d'utilisation) afin de vous permettre de contrôler la température moyenne dans la zone la plus froide. Si l'étiquette de température n'est pas fournie, veuillez en réclamer une à votre distributeur.

Reportez-vous aux illustrations suivantes pour fixer l'étiquette de température.

### REMARQUE

L'utilisation de l'étiquette de température est destinée à ce réfrigérateur uniquement. Ne l'utilisez pas avec un autre réfrigérateur ou pour d'autres fins.

### Fixation de l'étiquette de température à l'intérieur du réfrigérateur

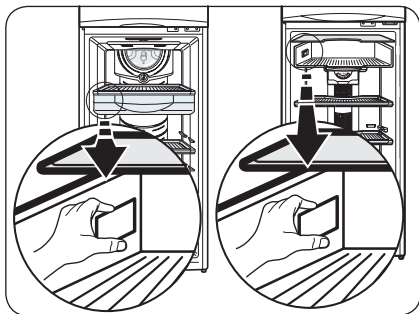

Vérifiez que la paroi de l'appareil est propre et sèche, puis fixez l'étiquette de température comme illustré sur la figure.

### Contrôle de la température dans la zone la plus froide

Une fois l'étiquette de température fixée, vous pouvez procéder à des contrôles réguliers pour vous assurer que la température dans la zone la plus froide est correcte et, si nécessaire, pour régler le thermostat tel qu'indiqué dans le guide d'utilisation.

La température intérieure du réfrigérateur dépend de nombreux facteurs tels que la température ambiante de la pièce, de la quantité d'aliments stockés et du nombre d'ouvertures de la porte. Ces facteurs doivent être pris en compte lors du réglage de l'appareil.



- A. Réglage correct
- B. Température trop élevée, réglez le thermostat

Pour maintenir une température correcte à l'intérieur de l'appareil, assurez-vous que l'étiquette de température est toujours bleue. Si l'étiquette de température devient blanche, la température est trop élevée. Dans ce cas, baissez le réglage du thermostat et patientez 12 heures avant de vérifier à nouveau l'étiquette de température. Lorsque des aliments frais sont entreposés, ou lorsque la porte reste ouverte pendant une certaine durée, il est normal que l'étiquette devienne blanche.

## Installation étape par étape

### ÉTAPE 1 Choisir un site d'installation

Le site d'installation doit :

- posséder une surface solide et plane, sans moquette ni revêtement de sol pouvant obstruer la ventilation ;
- être à l'abri de la lumière directe du soleil ;
- disposer d'un espace adéquat pour ouvrir et fermer la porte ;
- être éloigné de toute source de chaleur ;
- laisser un espace suffisant pour effectuer des travaux de maintenance et d'entretien ;
- présenter une plage de températures comprise entre 10 °C et 43 °C.

#### Dégagement

Pour connaître les exigences en matière d'espace d'installation, reportez-vous aux illustrations et tableaux suivants.

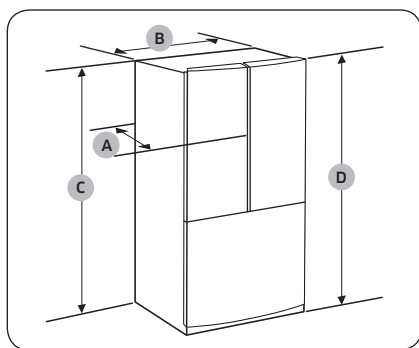

Modèle	RF24BB6****	RF30BB6****
A	730 mm	868 mm
B	908 mm	
C	1749 mm	
D	1778 mm	

# Installation

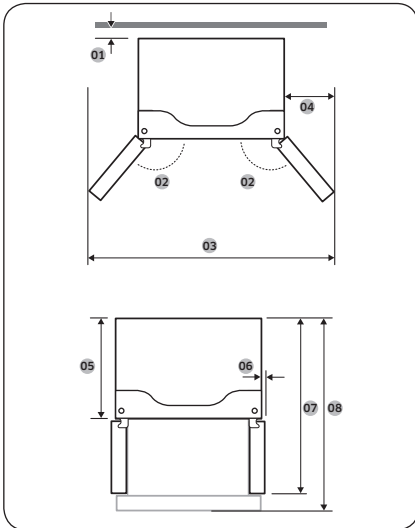

Modèle	RF24BB6*****	RF30BB6*****
01	Recommandation : supérieur à 50 mm	
02	125°	
03	1485 mm	
04	289 mm	
05	610 mm	748 mm
06	54 mm	
07	1093 mm	1231 mm
08	1131 mm	1353 mm

## REMARQUE

Les mesures indiquées dans les tableaux peuvent légèrement varier des mesures réelles, en fonction de la méthode de mesure et d'arrondissement utilisée.

## ÉTAPE 2 Sol

Si votre entrée ne permet pas le passage du réfrigérateur à cause de sa taille, reportez-vous à la section **Retrait des portes pour passer l'entrée**.

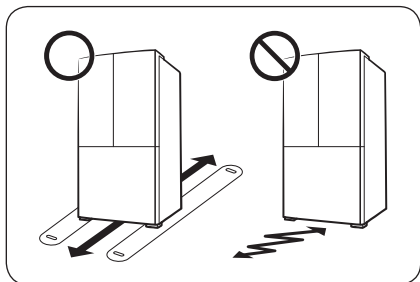

### REMARQUE

Afin de ne pas détériorer le sol, assurez-vous que les pieds avant de mise à niveau sont en position verticale.

- La surface d'installation doit supporter le poids d'un réfrigérateur plein.
- Pour protéger le sol, posez un grand bout de carton le long du chemin jusqu'à l'emplacement final d'installation de votre réfrigérateur.
- Lorsque le réfrigérateur se trouve dans sa position finale, ne le déplacez plus sauf si cela est nécessaire pour protéger le sol. Si vous devez déplacer le réfrigérateur, placez du carton épais ou un morceau de vieille moquette le long du chemin de transport.

# Installation

## ÉTAPE 3 Retrait des portes pour passer l'entrée

Si votre entrée ne permet pas le passage du réfrigérateur jusqu'à votre maison ou votre cuisine à cause de sa taille, suivez ces instructions pour retirer puis réinstaller les portes du réfrigérateur. Si vous n'avez pas besoin de retirer les portes, reportez-vous à la procédure d'installation en page 48.

### ⚠ AVERTISSEMENT

Débranchez le cordon d'alimentation du réfrigérateur avant de retirer les portes.

Outils requis (non fournis)

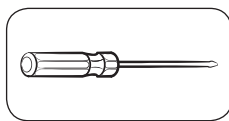

Tournevis cruciforme

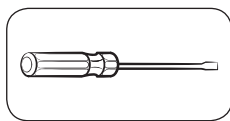

Tournevis à tête plate

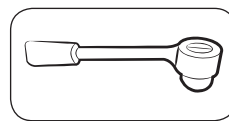

Clé à douille 10 mm

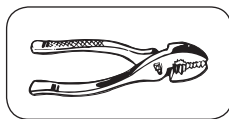

Pinces

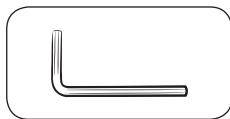

Clé hexagonale 5 mm

### Démontage des portes du réfrigérateur

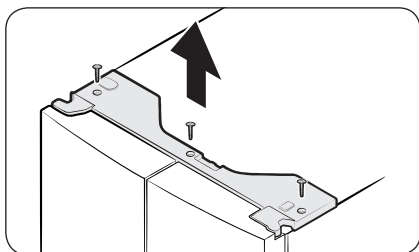

1. Après avoir fermé les portes, utilisez un tournevis cruciforme pour retirer les vis (x3) au niveau du cache supérieur. Tirez vers le haut et retirez le cache supérieur avec les connecteurs.

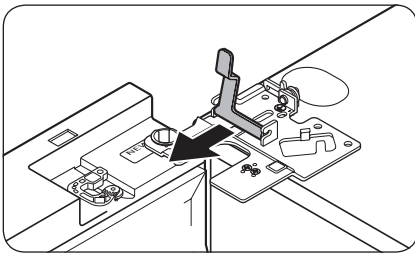
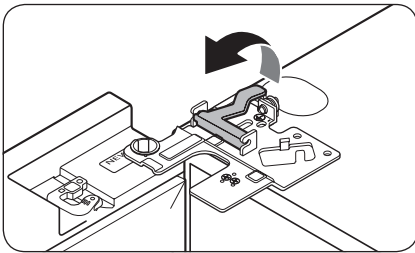
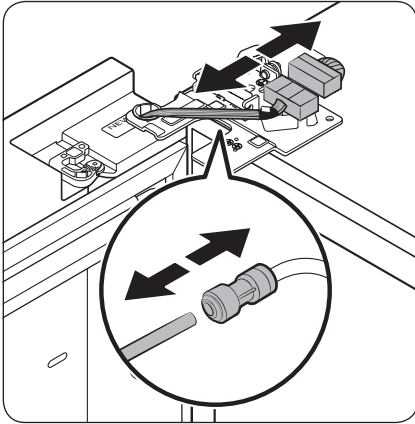

2. Débranchez les deux connecteurs de câble sur la porte gauche. La position des connecteurs diffère selon le modèle.

**⚠ ATTENTION**

- Ne retirez pas les deux portes simultanément. Assurez-vous de retirer une porte après l'autre. En cas de non-respect de cette consigne, l'une des portes peut tomber et vous blesser.
  - Assurez-vous que le réfrigérateur est hors tension avant de débrancher les connecteurs.
3. Débranchez le tuyau d'eau du coupleur sur la porte gauche, comme indiqué.
    - Cette étape ne s'applique pas aux modèles qui ne sont pas équipés de la fonction Pichet à remplissage automatique et du distributeur d'eau.

4. Tirez doucement et progressivement le collier. Pour éviter toute blessure aux doigts, n'exercez pas de force brusque sur le collier.

5. Tirez le collier vers le haut pour le retirer.

# Installation

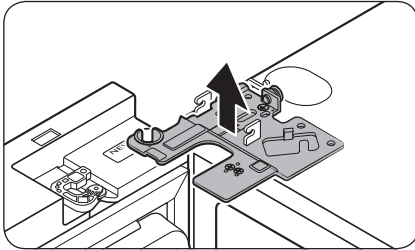

6. Ouvrez la porte à 90 degrés. Tout en tenant la porte, tirez vers le haut et retirez la charnière supérieure. Veillez à ne pas endommager les connecteurs de câble lorsque vous retirez la charnière.

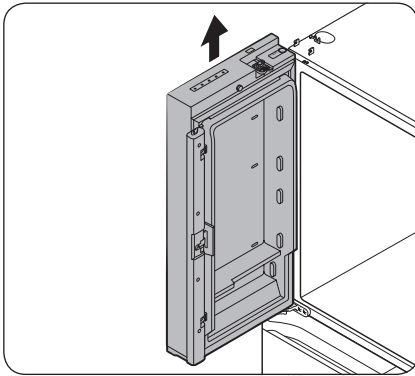

7. Soulevez doucement la porte à la verticale pour la retirer. N'exercez pas une force excessive sur la porte. La porte pourrait tomber et provoquer des blessures corporelles.
8. Déposez la porte sur une surface plane.
9. Recommencez les étapes 1 à 8 pour l'autre porte, sauf l'étape 3. Il n'y a pas de tube d'eau sur la porte droite.
  - L'étape 2 ne s'applique pas aux modèles qui ne sont pas équipés de la porte vitrine.



## Remettre en place les portes du réfrigérateur

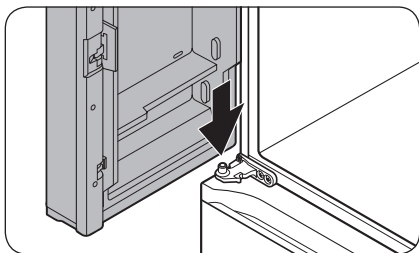

1. Tout en maintenant la porte ouverte à plus de 90 degrés, insérez l'axe de la charnière centrale dans l'orifice en bas de la porte.

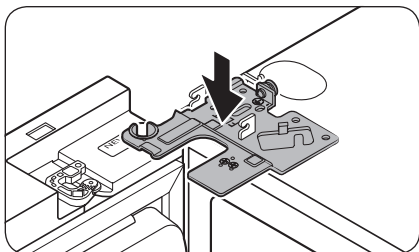

2. Mettez la charnière supérieure en position en haut du réfrigérateur, puis insérez l'axe de la charnière dans l'orifice supérieur de la porte. Assurez-vous que les câbles au niveau de la porte passent à travers l'orifice dans l'axe de la charnière.

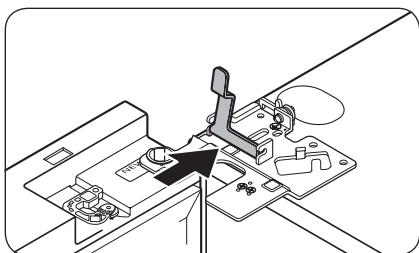

3. Insérez le collier dans le sens de la flèche.

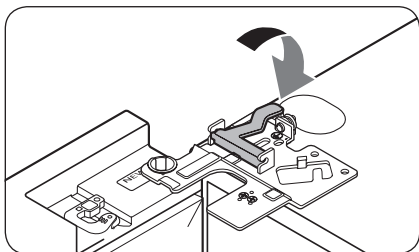

4. Poussez le collier vers l'arrière, comme indiqué.

# Installation

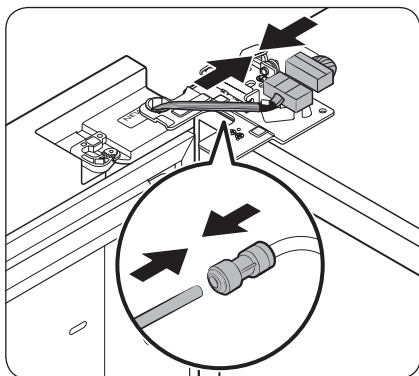

5. Branchez les connecteurs de câble.

**⚠ ATTENTION**

- Assurez-vous que les connecteurs de câble sont correctement branchés. En cas de non-respect de cette consigne, l'écran ne fonctionnera pas.

6. Raccordez le tuyau d'eau.

- Cette étape ne s'applique pas aux modèles qui ne sont pas équipés de la fonction Pichet à remplissage automatique et du distributeur d'eau.

**⚠ ATTENTION**

- Pour éviter les fuites d'eau, assurez-vous que les clips rouges serrent correctement le coupleur.
- Tenez les clips hors de portée des enfants.

7. Recommencez les étapes 1 à 5 pour l'autre porte.

- L'étape 5 ne s'applique pas aux modèles qui ne sont pas équipés de la porte vitrine.

8. Installez le cache supérieur en commençant par l'avant, puis appuyez sur l'arrière du cache pour le mettre en position. Ensuite, serrez les vis (x3).

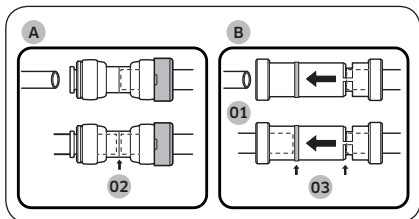
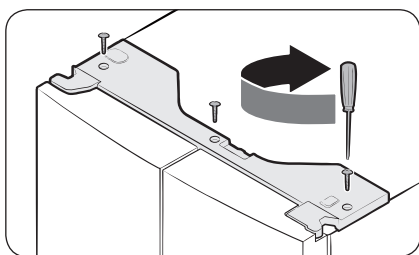

01 Distributeur

02 Centre du coupleur transparent

03 Lignes guides

**⚠ ATTENTION**

Pour éviter d'éventuelles fuites d'eau au niveau du distributeur, le tuyau d'eau doit être correctement raccordé. Assurez-vous que les deux tubes du tuyau d'eau sont insérés jusqu'au bout vers le centre du coupleur transparent (A) ou vers les lignes guides (B).

## Retrait du tiroir du congélateur

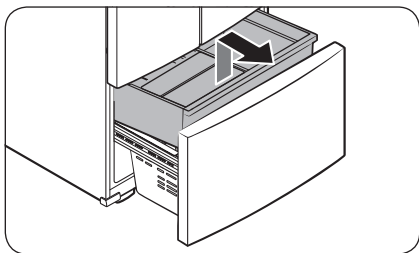

1. Soulevez l'avant du **bac supérieur** et tirez-le vers le haut pour le retirer.

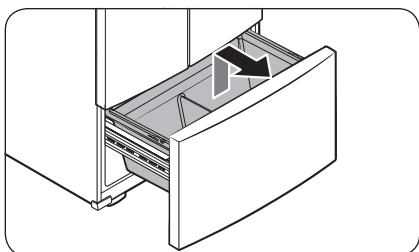

2. Ensuite, tirez le **bac inférieur** vers le haut pour le retirer de l'ensemble de rail.

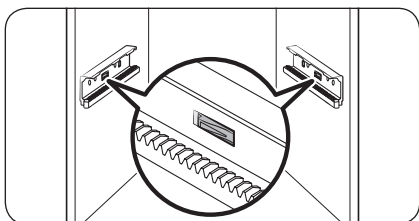

3. Pressez les crochets vers le bas pour déverrouiller l'ensemble de rail.

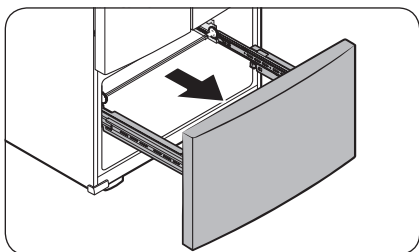

4. Tout en tenant la zone supérieure de l'avant du tiroir du congélateur, faites glisser jusqu'au bout le tiroir du congélateur pour le retirer de l'ensemble de rail.

# Installation

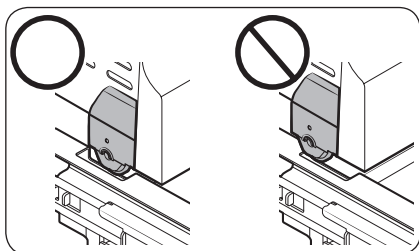

## ⚠ ATTENTION

- Faites attention à ne pas faire de rayures ou de bosses sur l'ensemble de rail.
- Assurez-vous d'installer les bacs du congélateur dans la bonne position. Dans le cas contraire, la porte ne s'ouvrira et ne se fermera pas correctement, ce qui risque d'entraîner l'accumulation de givre.
- N'insérez pas trop d'aliments dans le tiroir du congélateur. Cela empêche la fermeture correcte du tiroir du congélateur et est susceptible d'entraîner l'accumulation de givre.

## Réinstallation du tiroir du congélateur

Une fois le réfrigérateur placé à son emplacement final ou près de celui-ci, réinstallez le tiroir du congélateur en suivant les instructions de retrait, mais en sens inverse.

## ÉTAPE 4 Mise à niveau du réfrigérateur

### ⚠ ATTENTION

- Une fois installé, le réfrigérateur doit être mis de niveau sur un sol plan et solide. Si vous ne mettez le réfrigérateur de niveau, cela risque d'endommager le réfrigérateur ou d'engendrer des blessures corporelles.
- Pour mettre le réfrigérateur de niveau, ce dernier doit être vide. Assurez-vous qu'il ne reste aucun aliment à l'intérieur du réfrigérateur.
- Pour des raisons de sécurité, l'avant doit être légèrement plus élevé que l'arrière.

Mettez le réfrigérateur de niveau à l'aide des vis spéciales (vis de mise à niveau) sur les pieds avant. Utilisez un tournevis à tête plate pour tourner les vis de mise à niveau.

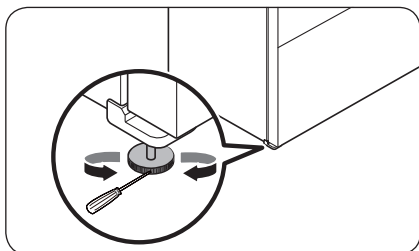

- Pour ajuster la hauteur côté gauche : Insérez un tournevis à tête plate dans la vis de mise à niveau du pied avant gauche. Tournez la vis de mise à niveau dans le sens horaire pour relever le côté gauche ou tournez-la dans le sens antihoraire pour l'abaisser.
- Pour ajuster la hauteur côté droit : Insérez un tournevis à tête plate dans la vis de mise à niveau du pied avant droit. Tournez la vis de mise à niveau dans le sens horaire pour relever le côté droit ou tournez-la dans le sens antihoraire pour l'abaisser.

## ÉTAPE 5 Ajustement de la hauteur de la porte et de l'écart des portes

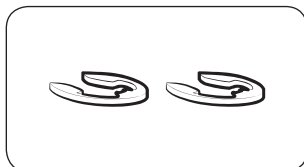

### Circlips

Vous pouvez ajuster la hauteur d'une porte à l'aide des circlips fournis, disponibles dans 4 tailles différentes (1 mm, 1,5 mm, 2 mm et 2,5 mm).

### Réglage de la hauteur d'une porte

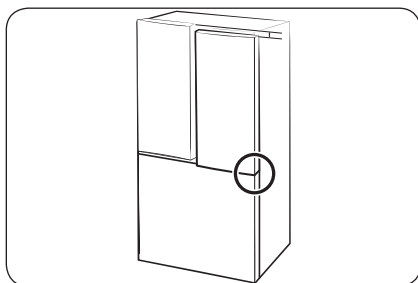

1. Vérifiez la différence de hauteur entre les portes, puis soulevez la porte la plus basse et maintenez-la ainsi.

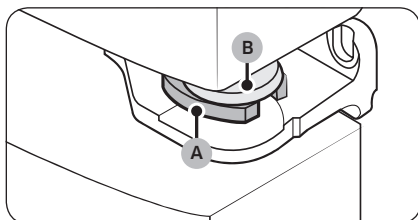

2. Insérez un circlip (A) de taille adaptée entre l'œillet de la porte (B) et la charnière, comme indiqué.

### ⚠ ATTENTION

- Insérez un seul circlip. Si vous insérez deux circlips ou plus, ils peuvent glisser ou provoquer un bruit de frottement.
- Tenez les circlips hors de portée des enfants et conservez-les pour une utilisation ultérieure.
- Ne soulevez pas la porte excessivement. La porte peut entrer en contact avec le cache supérieur et l'endommager.

# Installation

## ÉTAPE 6 Raccordement à une source d'eau (modèles applicables uniquement)

### ⚠ ATTENTION

- Vous devez utiliser les flexibles neufs fournis avec l'appareil et ne pas réutiliser les anciens.
- Le tuyau d'eau doit être raccordé par un technicien qualifié.
- La garantie de votre réfrigérateur ne couvre pas l'installation du tuyau d'eau. L'installation du tuyau d'eau sera effectuée à vos frais, sauf si les coûts d'installation sont compris dans le prix du revendeur.
- Samsung n'assume aucune responsabilité pour l'installation du tuyau d'eau. Si des fuites d'eau surviennent, prenez contact avec l'installateur du tuyau d'eau.

Pour raccorder le tuyau d'eau froide au flexible de filtrage de l'eau :

### ⚠ ATTENTION

- Assurez-vous que le flexible de filtrage de l'eau est raccordé au tuyau d'une source d'eau froide potable. S'il est relié au tuyau d'eau chaude, cela risquerait d'entraîner un dysfonctionnement du purificateur.

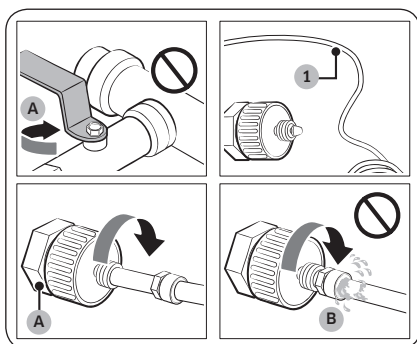

A. Fermer le tuyau d'eau principal

B. Pas d'écart

1. Coupez l'alimentation en eau en fermant la vanne d'eau principale.
2. Repérez le **tuyau d'eau (1)** froide potable.
3. Suivez les instructions de la section Installation du tuyau d'eau pour raccorder le tuyau d'eau.
4. Une fois le raccordement terminé, ouvrez la vanne d'eau principale et versez environ 3 litres d'eau. Cette opération permet d'éliminer les impuretés présentes à l'intérieur du tuyau.

Pour raccorder le flexible de filtrage de l'eau au tuyau d'eau :

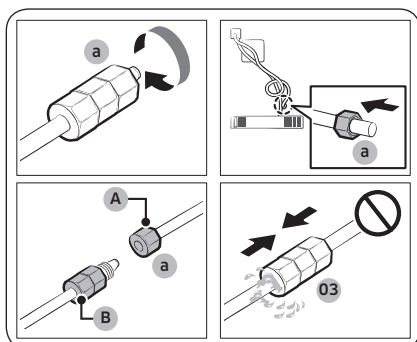

- A. Tuyau d'eau de l'appareil
- B. Tuyau d'eau du kit

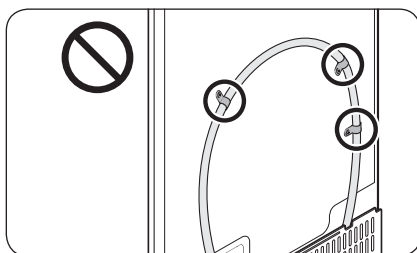
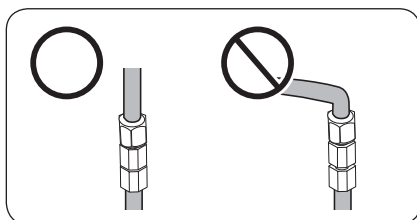

Pour réparer le tuyau d'eau :

**⚠ ATTENTION**

Le tuyau d'eau doit être réparé par un technicien qualifié. Si vous observez une fuite d'eau, prenez contact avec un centre de service Samsung local ou avec l'installateur du tuyau d'eau.

1. Desserrez et retirez l'écrou de compression (a) au niveau du tuyau d'eau du réfrigérateur, puis insérez-le sur le flexible de filtrage de l'eau.
2. Serrez l'écrou de compression (a) pour raccorder le flexible de filtrage de l'eau et le tuyau d'eau.
3. Ouvrez la vanne d'eau principale et vérifiez l'absence de fuites.
4. Si vous n'observez aucune fuite, versez environ 3 litres d'eau avant d'utiliser le réfrigérateur, afin d'éliminer les impuretés présentes à l'intérieur du système de filtrage de l'eau.

**📖 REMARQUE**

Si vous devez changer l'emplacement du réfrigérateur après avoir raccordé le tuyau d'eau, assurez-vous que la section jointée du tuyau d'eau est droite.

**⚠ ATTENTION**

Ne montez le filtre à eau sur aucune pièce du réfrigérateur. Cela pourrait endommager le réfrigérateur.

# Installation

---

## ÉTAPE 7 Réglages initiaux

---

En effectuant les étapes suivantes, le réfrigérateur doit fonctionner entièrement.

1. Branchez le cordon d'alimentation dans la prise murale pour allumer le réfrigérateur.
2. Ouvrez la porte et vérifiez si l'éclairage à l'intérieur s'allume.
3. Réglez la température sur la valeur la plus basse et patientez environ une heure. Le congélateur est alors légèrement réfrigéré et le moteur tourne doucement.
4. Attendez jusqu'à ce que le réfrigérateur atteigne la température réglée. Le réfrigérateur est désormais prêt à l'emploi.

## ÉTAPE 8 Vérification finale

---

Lorsque l'installation est terminée, vérifiez les points suivants :

- Le réfrigérateur est branché sur une prise électrique et correctement mis à la terre.
- Le réfrigérateur est installé sur une surface plane et de niveau, à une distance suffisante des parois et des meubles.
- Le réfrigérateur est de niveau et positionné fermement au sol.
- La porte s'ouvre et se ferme sans problèmes et l'éclairage intérieur s'allume automatiquement dès que vous ouvrez la porte.





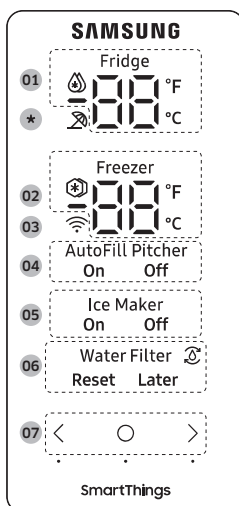

# Opérations

## Panneau de commande



<b>01</b> Voyant Réfrigérateur	<ul style="list-style-type: none"> <li>Affiche la température actuelle ou souhaitée du réfrigérateur.</li> <li>🔥 indique que la fonction Refroidissement rapide est activée.</li> </ul>
<b>02</b> Voyant Congélateur	<ul style="list-style-type: none"> <li>Affiche la température actuelle ou souhaitée du congélateur.</li> <li>❄️ indique que la fonction Congélation rapide est activée.</li> </ul>
<b>03</b> Témoin de connexion au réseau	<ul style="list-style-type: none"> <li>Cette icône indique que le réfrigérateur est connecté à un réseau. Si l'icône de connexion Wi-Fi clignote, nous vous recommandons de connecter votre réfrigérateur à l'aide de l'application SmartThings. Vous pouvez commander et surveiller votre réfrigérateur sur l'application SmartThings. Pour en savoir plus, reportez-vous à la section <b>SmartThings</b>.</li> </ul>

# Opérations

<p><b>04</b> Voyant Pichet à remplissage automatique</p>	<p>L'Pichet à remplissage automatique possède 2 voyants (AutoFill Pitcher (Pichet à remplissage automatique) On (Activation) / Off (Désactivation)) pour indiquer son état de fonctionnement.</p> <ul style="list-style-type: none"> <li>• Lorsque le remplissage automatique est en marche, le voyant correspondant (AutoFill Pitcher (Pichet à remplissage automatique) On (Activation)) s'allume.</li> <li>• Lorsque le remplissage automatique est désactivé, le voyant correspondant (AutoFill Pitcher (Pichet à remplissage automatique) Off (Désactivation)) s'allume.</li> <li>• Pour activer la fonction Pichet à remplissage automatique, vous devez sélectionner Pichet à remplissage automatique.</li> </ul>
<p><b>05</b> Voyant Machine à glaçons</p>	<p>La machine à glaçons possède 2 voyants (Ice Maker (Machine à glaçons) On (Activation) / Off (Désactivation)) pour indiquer son état de fonctionnement.</p> <ul style="list-style-type: none"> <li>• Lorsque la machine à glaçons est en marche, le voyant correspondant (Ice Maker (Machine à glaçons) On (Activation)) s'allume.</li> <li>• Lorsque la machine à glaçons est éteinte, le voyant correspondant (Ice Maker (Machine à glaçons) Off (Désactivation)) s'allume.</li> <li>• Pour activer la fabrication de glaçons, vous devez allumer la machine à glaçons.</li> </ul>
<p><b>06</b> Voyant Filtre à eau</p>	<ul style="list-style-type: none"> <li>•  indique que le filtre à eau doit être remplacé.</li> <li>• Lorsque l'icône  s'affiche, vous pouvez remplacer le filtre à eau et réinitialiser l'alarme de remplacement du filtre à eau, ou vous pouvez ignorer l'alarme et remplacer le filtre plus tard. (Pour en savoir plus, reportez-vous à la section « Réinitialisation ou acquittement de l'alarme de remplacement du filtre à eau » en page 57.)</li> </ul>
<p><b>07</b> Boutons</p>	<ul style="list-style-type: none"> <li>• Lorsque l'écran est éteint, appuyez sur n'importe quel bouton pour le rallumer.</li> <li>• Appuyez sur  pour sélectionner l'élément souhaité sur le panneau principal et pour confirmer toute modification apportée aux réglages.</li> <li>• Appuyez sur  ou sur  pour modifier les réglages de l'élément sélectionné sur le panneau principal.</li> </ul>

\* Modèles applicables uniquement

## REMARQUE

- Le panneau de commande est conçu pour rester éteint lorsque le réfrigérateur n'est pas utilisé. Il s'active et s'allume uniquement lorsque vous ouvrez la porte ou appuyez sur les boutons.
- Si la porte est laissée ouverte pendant 5 minutes, l'éclairage interne clignote pendant 5 minutes et s'éteint pour avertir les utilisateurs sourds et malentendants qu'une porte est ouverte. Veuillez noter que ce comportement de l'appareil est tout à fait normal.

## Réglage de la température ou fonction souhaitée

Sélectionnez le réfrigérateur ou le congélateur, puis réglez la température souhaitée ou la fonction de votre choix.

- Appuyez sur l'un des boutons (<, ○ ou >) pour rallumer l'écran.
  - Il est possible que cette étape ne s'applique pas à certains modèles.
- Appuyez sur ○ jusqu'à ce que le voyant Réfrigérateur ou Congélateur clignote.
  - Le voyant du compartiment sélectionné clignote.
- Appuyez sur < ou sur > pour sélectionner la température ou la fonction souhaitée.
  - Reportez-vous au tableau pour connaître la sélection disponible pour chaque compartiment.

Réfrigérateur	<ul style="list-style-type: none"> <li>Sélection disponible (Fahrenheit) :  (Refroidissement rapide) ↔ 34 °F ↔ 35 °F ↔ 36 °F ↔ 37 °F ↔ 38 °F ↔ 39 °F ↔ 40 °F ↔ 41 °F ↔ 42 °F ↔ 43 °F ↔ 44 °F</li> <li>Sélection disponible (Celsius) :  (Refroidissement rapide) ↔ 1 °C ↔ 2 °C ↔ 3 °C ↔ 4 °C ↔ 5 °C ↔ 6 °C ↔ 7 °C</li> <li>La fonction Refroidissement rapide accélère le processus de refroidissement avec le ventilateur à vitesse maximale. Le réfrigérateur continue de fonctionner à vitesse maximale pendant deux heures et demie, avant de revenir à la température précédente.</li> </ul>
Congélateur	<ul style="list-style-type: none"> <li>Sélection disponible (Fahrenheit) :  (Congélation rapide) ↔ -8 °F ↔ -7 °F ↔ -6 °F ↔ -5 °F ↔ -4 °F ↔ -3 °F ↔ -2 °F ↔ -1 °F ↔ 0 °F ↔ 1 °F ↔ 2 °F ↔ 3 °F ↔ 4 °F ↔ 5 °F</li> <li>Sélection disponible (Celsius) :  (Congélation rapide) ↔ -23 °C ↔ -22 °C ↔ -21 °C ↔ -20 °C ↔ -19 °C ↔ -18 °C ↔ -17 °C ↔ -16 °C ↔ -15 °C</li> <li>La fonction Congélation rapide accélère le processus de congélation avec le ventilateur à vitesse maximale.</li> <li>Le congélateur fonctionne à vitesse maximale durant 50 heures avant de revenir à la température précédente. Pour congeler une grande quantité d'aliments, activez la fonction Congélation rapide au moins 20 heures avant de placer les aliments dans le congélateur.</li> </ul> <p> <b>REMARQUE</b> Lorsque vous utilisez cette fonction, la consommation énergétique du réfrigérateur augmente. N'oubliez pas de la désactiver lorsque vous ne l'utilisez plus et de régler à nouveau le congélateur sur la température d'origine.</p>

- Patientez 5 secondes ou appuyez sur ○ pour confirmer votre sélection.
  - Le voyant du compartiment sélectionné cesse de clignoter.

### REMARQUE

- L'utilisation de la fonction Refroidissement rapide ou Congélation rapide augmente la consommation électrique.
- Lorsque vous changez la température sur l'écran, ce dernier affiche la température actuelle à l'intérieur du réfrigérateur, jusqu'à ce que la température atteigne la valeur que vous avez réglée. Ensuite, l'écran affiche la nouvelle température réglée. Veuillez noter qu'il faut prévoir du temps avant que le réfrigérateur atteigne la nouvelle température. Ceci est tout à fait normal. Pendant ce temps, vous n'avez pas besoin de régler de nouveau la température.
- Afin de garantir des performances optimales, nous vous recommandons de régler la température du congélateur sur -19 °C (3 °F) et celle du réfrigérateur sur 3 °C (37 °F).

# Opérations

---

- La température dans le réfrigérateur risque d'augmenter si vous ouvrez la porte fréquemment ou si une grande quantité d'aliments est placée dans le réfrigérateur. Si tel est le cas, l'affichage de la température clignote jusqu'à ce que la température du réfrigérateur revienne au réglage spécifié. Si le clignotement persiste longtemps, contactez un centre de service Samsung local pour bénéficier d'une assistance technique.
- Une alarme est susceptible de se déclencher lorsque l'affichage de la température clignote. Pour arrêter l'alarme, appuyez sur n'importe quel bouton affiché à l'écran.

## Activation ou désactivation de l'Pichet à remplissage automatique

---

Vous pouvez activer ou désactiver la fonction Pichet à remplissage automatique du réfrigérateur.

1. Appuyez sur l'un des boutons ( < , ○ ou > ) pour rallumer l'écran.
  - Il est possible que cette étape ne s'applique pas à certains modèles.
2. Appuyez sur ○ jusqu'à ce que le voyant AutoFill Pitcher (Pichet à remplissage automatique) clignote.
3. Appuyez sur < ou sur > pour activer ou désactiver la fonction Pichet à remplissage automatique.
  - Appuyez sur < pour l'activer.
  - Appuyez sur > pour la désactiver.
4. Patientez 5 secondes ou appuyez sur ○ pour confirmer votre sélection.
  - Le voyant AutoFill Pitcher (Pichet à remplissage automatique) cesse de clignoter.

## Activation ou désactivation de la machine à glaçons

---

Vous pouvez activer ou désactiver la machine à glaçons automatique dans le congélateur.

1. Appuyez sur l'un des boutons ( < , ○ ou > ) pour rallumer l'écran.
  - Il est possible que cette étape ne s'applique pas à certains modèles.
2. Appuyez sur ○ jusqu'à ce que le voyant Ice Maker (Machine à glaçons) clignote.
3. Appuyez sur < ou sur > pour activer ou désactiver la machine à glaçons.
  - Appuyez sur < pour l'activer.
  - Appuyez sur > pour la désactiver.
4. Patientez 5 secondes ou appuyez sur ○ pour confirmer votre sélection.
  - L'indicateur Ice Maker (Machine à glaçons) cesse de clignoter.

---

## Changement d'échelle de température

---

Vous pouvez alterner entre les échelles de température Fahrenheit et Celsius.

1. Appuyez sur l'un des boutons (<, ○ ou >) pour rallumer l'écran.
  - Il est possible que cette étape ne s'applique pas à certains modèles.
2. Appuyez sur ○ jusqu'à ce que les symboles °F et °C clignotent sur le réfrigérateur ou le congélateur.
3. Appuyez sur < ou sur > pour sélectionner l'échelle de température souhaitée.
  - Appuyez sur < pour sélectionner Fahrenheit.
  - Appuyez sur > pour sélectionner Celsius.
4. Patientez 5 secondes ou appuyez sur ○ pour confirmer votre sélection.
  - Les symboles °F et °C cessent de clignoter.

---

## Réinitialisation ou acquittement de l'alarme de remplacement du filtre à eau

---

L'icône de remplacement du filtre à eau (🔄) clignote pour avertir l'utilisateur que le moment est venu de remplacer le filtre à eau. Vous pouvez remplacer le filtre à eau immédiatement et réinitialiser l'alarme de remplacement du filtre à eau, ou ignorer l'alarme si vous souhaitez remplacer le filtre à eau plus tard.

1. Appuyez sur l'un des boutons (<, ○ ou >) pour rallumer l'écran.
  - Il est possible que cette étape ne s'applique pas à certains modèles.
2. Appuyez sur ○ jusqu'à ce que l'indicateur Water Filter (Filtre à eau) clignote.
3. Appuyez sur < ou sur > pour sélectionner **Reset (Réinitialisation)** ou **Later (Plus tard)**.
  - Si vous avez remplacé le filtre à eau, appuyez sur < pour réinitialiser l'alarme de remplacement du filtre à eau.
  - Si vous souhaitez remplacer le filtre à eau plus tard et ignorer l'alarme, appuyez sur >.
4. Patientez 5 secondes ou appuyez sur ○ pour confirmer votre sélection.
  - L'indicateur Water Filter (Filtre à eau) cesse de clignoter.

# Opérations

## Activation ou désactivation de la connexion Wi-Fi

Pour activer ou désactiver la connexion Wi-Fi, maintenez le bouton  enfoncé pendant 10 secondes. L'écran affiche alors l'état de la connexion Wi-Fi pendant 5 secondes (comme indiqué sur l'illustration).

Connexion Wi-Fi activée

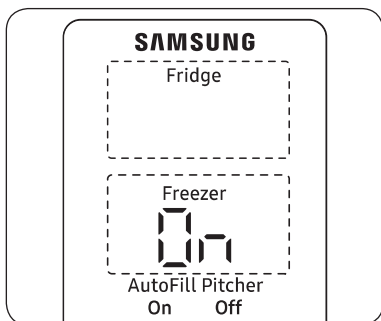

Connexion Wi-Fi désactivée

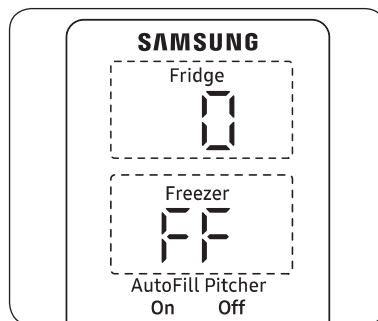

### REMARQUE

- Lorsque vous configurez la connexion Wi-Fi pour pouvoir connecter le réfrigérateur à l'application SmartThings, la fonction Wi-Fi On/Off (Activation/Désactivation de la connexion Wi-Fi) s'active.
- Pour en savoir plus, reportez-vous à la section SmartThings.

---

## SmartThings

---

### Installation

Rendez-vous sur Google Play Store, Galaxy Apps ou Apple App Store et recherchez « SmartThings ». Téléchargez et installez l'application SmartThings fournie par Samsung Electronics sur votre appareil intelligent.

#### REMARQUE

- La version du logiciel de soutien de l'application SmartThings est soumise à modifications en fonction de la politique de prise en charge du système d'exploitation fournie par le fabricant. En outre, comme pour l'application SmartThings ou les fonctions prises en charge par l'application, la nouvelle politique de mise à jour de l'application sur la version existante du système d'exploitation est susceptible d'être suspendue pour des raisons d'utilité ou de sécurité.
- L'application SmartThings est soumise à modification sans préavis pour en améliorer l'utilisation ou les performances. Étant donné que la version du système d'exploitation du téléphone portable est mise à jour chaque année, l'application SmartThings est également mise à jour en permanence en fonction du dernier système d'exploitation. Pour toute question concernant les éléments mentionnés ci-dessus, veuillez nous contacter à l'adresse [st.service@samsung.com](mailto:st.service@samsung.com)
- Dans le but d'en améliorer les performances, l'application SmartThings est soumise à modifications sans préavis ou à une interruption de prise en charge selon la politique du fabricant. En outre, les mises à jour ultérieures sur l'application ou le fonctionnement de l'application peuvent cesser pour des questions de sécurité et d'aptitude à l'emploi, et ce même si les mises à jour sont actuellement prises en charge par votre système d'exploitation.
- Les systèmes de codage recommandés incluent WPA/TKIP et WPA2/AES. Tous les protocoles d'authentification par connexion Wi-Fi plus récents ou non standard ne sont pas pris en charge.
- Les réseaux sans fil peuvent être affectés par l'environnement de communication sans fil autour.
- Si votre fournisseur de services Internet a enregistré l'adresse MAC de votre ordinateur ou de votre modem à des fins d'identification, il est possible que votre réfrigérateur intelligent Samsung ne parvienne pas à se connecter à Internet. Si c'est le cas, prenez contact avec votre fournisseur de services Internet pour bénéficier d'une assistance technique.
- Les paramètres de pare-feu de votre système réseau peuvent empêcher votre réfrigérateur intelligent Samsung d'accéder à Internet. Prenez contact avec votre fournisseur de services Internet pour bénéficier d'une assistance technique. Si ce symptôme persiste, prenez contact avec un centre de service Samsung local ou un revendeur.
- Pour configurer les paramètres du point d'accès sans fil, reportez-vous au manuel d'utilisation du point d'accès (routeur).
- Les réfrigérateurs intelligents Samsung prennent en charge la connexion Wi-Fi 2,4 GHz avec les protocoles IEEE 802.11 b/g/n et Soft-AP. (Le protocole IEEE 802.11 n est recommandé.)
- Les routeurs Wi-Fi sans fil non autorisés peuvent ne pas parvenir à se connecter aux réfrigérateurs intelligents Samsung applicables.

# Opérations

## Compte Samsung

Vous devez créer votre compte Samsung pour pouvoir utiliser l'application. Si vous n'avez pas de compte Samsung, suivez les instructions affichées sur l'écran de l'application pour créer un compte Samsung gratuit.

## Pour commencer

Allumez l'appareil que vous souhaitez connecter, ouvrez l'application SmartThings sur votre téléphone, puis suivez les instructions ci-dessous.

Si une fenêtre contextuelle apparaît en indiquant qu'un nouvel appareil a été détecté, appuyez sur **ADD NOW (AJOUTER MAINTENANT)**.

En l'absence de fenêtre contextuelle, appuyez sur le bouton **+**, puis sélectionnez l'appareil que vous souhaitez connecter dans la liste des appareils disponibles.

Si votre appareil ne figure pas dans la liste des appareils disponibles, appuyez sur **Supported Devices (Appareils pris en charge)**, sélectionnez le type d'appareil, à savoir Réfrigérateur et sélectionnez le modèle d'appareil spécifique.

Pour configurer votre appareil, suivez les instructions affichées dans l'application. Une fois la configuration terminée, votre réfrigérateur apparaît sous forme de « carte » sur l'écran de vos **Devices (Appareils)**.

## Application Réfrigérateur

### Commande intégrée

Vous pouvez surveiller et contrôler votre réfrigérateur chez vous et lorsque vous êtes en déplacement.

- Appuyez sur l'icône du réfrigérateur sur le Tableau de bord SmartThings, ou appuyez sur l'icône Devices (Appareils) en bas du Tableau de bord, puis appuyez sur la « carte » du réfrigérateur pour ouvrir la page Réfrigérateur.
- Vérifiez l'état de fonctionnement ou l'absence de notifications relatives à votre réfrigérateur, puis modifiez des options ou réglages si nécessaire.

### REMARQUE

Certaines options ou certains réglages du réfrigérateur peuvent ne pas être disponibles pour la commande à distance.



Catégorie	Élément	Description
Contrôle	Température du réfrigérateur	Affiche le réglage de température souhaité du réfrigérateur.
	Température du congélateur	Affiche le réglage de température souhaité du congélateur.
	Contrôle de la consommation d'énergie	Vérifie la consommation d'énergie cumulée du réfrigérateur sur les 180 derniers jours.
Fonctions	Fabrication de glaçons	Vous pouvez activer ou désactiver la fonction de fabrication de glaçons.
	Refroidissement rapide	Vous pouvez activer ou désactiver la fonction Refroidissement rapide et vérifier les réglages actuels.
	Congélation rapide	Vous pouvez activer ou désactiver la fonction Congélation rapide et vérifier les réglages actuels.
	Température du réfrigérateur	Vous pouvez régler la température souhaitée du réfrigérateur.
	Température du congélateur	Vous pouvez régler la température souhaitée du congélateur.
	Pichet à remplissage automatique	Vous pouvez activer ou désactiver la fonction Pichet à remplissage automatique.
Alarmes	Température anormalement élevée	Cette alarme se déclenche lorsque le réfrigérateur ou le congélateur présente une température anormalement élevée.
	Ouverture de la porte	Cette alarme se déclenche lorsque la porte du réfrigérateur ou du congélateur est laissée ouverte pendant une durée spécifique.
	Débordement de l'Pichet à remplissage automatique	Si la fonction Pichet à remplissage automatique détecte un débordement, elle déclenche cette alarme pour vous informer du débordement.
	Remplacement du filtre à eau	Cette alarme vous rappelle qu'il est temps de remplacer le filtre à eau.

# Opérations

## Fonctions spéciales

### Centre de boissons

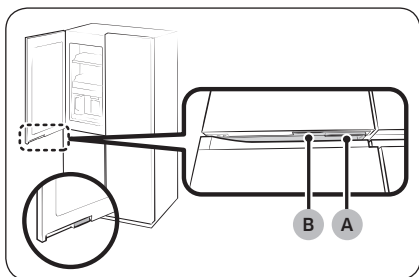

La porte gauche du réfrigérateur comporte deux poignées situées dans la partie inférieure. Pour utiliser le pichet à remplissage automatique, boire de l'eau froide ou de l'eau purifiée, appuyez sur la poignée (B) pour ouvrir le centre de boissons.

- A. Poignée de porte du réfrigérateur
- B. Poignée du centre de boissons

### Pichet d'eau (Pichet à remplissage automatique) (modèles applicables uniquement)

Vous avez toujours de l'eau froide purifiée dans l'Pichet à remplissage automatique. Vous pouvez mettre du thé ou des fruits dans l'infuseur pour déguster diverses eaux infusées que vous aimez.

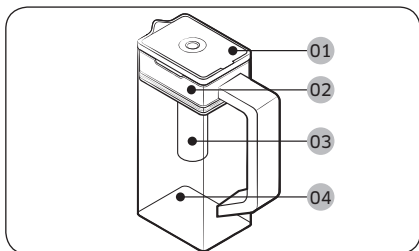

- 01 Couvercle
- 02 Support de l'infuseur
- 03 Infuseur
- 04 Corps

## Remplissage du pichet d'eau

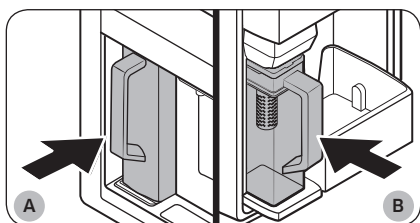
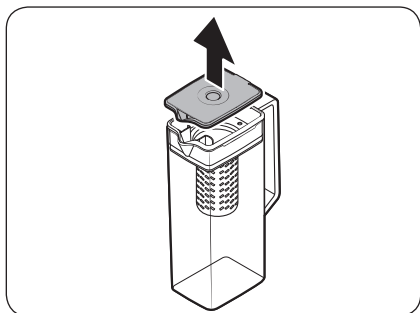

- A. Modèles de type A
- B. Modèles de type B

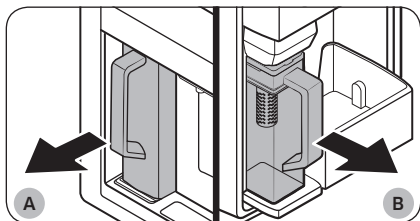

- A. Modèles de type A
- B. Modèles de type B

1. Attrapez une rainure de la poignée du couvercle, puis tirez vers le haut pour ouvrir le couvercle.
2. Insérez un fruit ou des feuilles de thé selon votre goût dans l'infuseur.

### REMARQUE

Si vous souhaitez conserver l'eau infusée dans sa concentration initiale, désactivez la fonction Pichet à remplissage automatique.

3. Activez la fonction Pichet à remplissage automatique sur le panneau de commande. Ouvrez la porte du centre de boissons (type A) ou la porte gauche du réfrigérateur (type B), puis insérez le pichet d'eau sur le support. Pressez-le bien droit pour l'insérer, comme indiqué sur l'illustration.

### ATTENTION

Assurez-vous que le pichet d'eau s'insère dans son support.

4. Fermez la porte. Le pichet d'eau commence à se remplir d'eau réfrigérée après quelques instants.
5. Pour boire du thé, ouvrez la porte du centre de boissons (type A) ou la porte gauche du réfrigérateur (type B), puis retirez le pichet d'eau. Tirez-le bien droit pour le retirer.

# Opérations

## ⚠ ATTENTION

- Nous recommandons de consommer l'eau de fruits infusés dans les 24 heures. Passé ce délai, l'eau infusée peut devenir impropre à la consommation.
- Vous devez nettoyer le pichet d'eau après avoir consommé l'eau infusée. Nettoyez également le pichet d'eau si vous ne l'avez pas utilisé pendant une période prolongée.

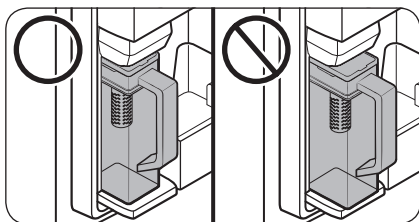

- Pour éviter que le pichet d'eau ne se renverse ou ne fuit, assurez-vous qu'il s'insère dans son support.

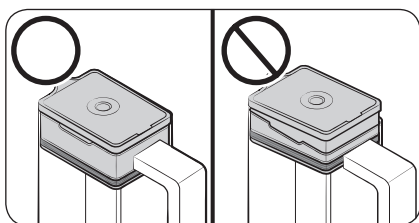

- Pour éviter que le pichet d'eau ne déborde ou ne fuit, assurez-vous que le support de l'infuseur est correctement inséré.

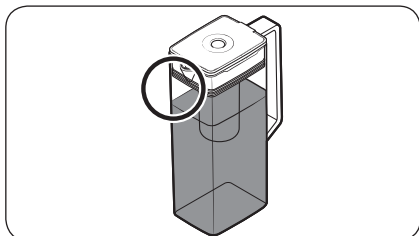

## 📖 REMARQUE

- Si l'avant (zone spécifiquement marquée) du pichet d'eau présente trop d'humidité, le pichet d'eau risque de ne pas se remplir entièrement. Retirez l'humidité, puis réessayez.
- La fonction Pichet à remplissage automatique arrête d'ajouter de l'eau dans le pichet d'eau si ce dernier ne se remplit pas après une certaine durée. Si tel est le cas, vérifiez si le tuyau d'eau est correctement raccordé. Retirez et réinsérez le pichet d'eau, puis réessayez.

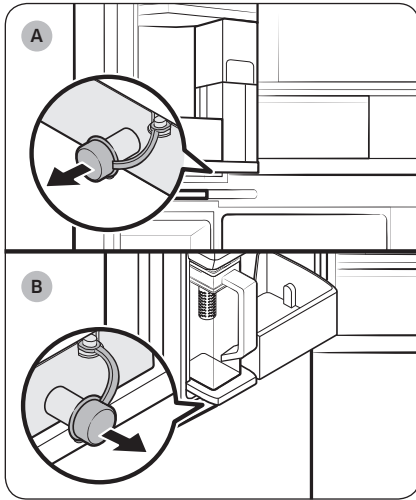

- A. Modèles de type A
- B. Modèles de type B

#### REMARQUE

- Vous devez nettoyer le pichet d'eau après avoir consommé l'eau infusée. Vous devez également nettoyer le pichet d'eau si vous ne l'avez pas utilisé pendant une durée prolongée ou avez laissé de l'eau à l'intérieur pendant plus de trois jours.
- Si l'infuseur n'est pas correctement nettoyé, l'odeur du thé ou des fruits utilisés précédemment dans l'infuseur est susceptible de persister. Si vous ne devez pas utiliser l'infuseur, détachez-le du pichet et stockez-le dans un lieu sûr.
- Si vous n'avez pas utilisé le filtre à eau pendant une durée prolongée, videz les deux premiers pichets d'eau. Puis, nettoyez soigneusement le pichet avant de l'utiliser.

#### REMARQUE

- Essuyez la zone autour du support du pichet d'eau si ce dernier déborde ou fuit.
- De l'eau goutte si l'obturateur en caoutchouc est ouvert.
- Un message d'alerte apparaît sur le panneau de commande en cas de fuite. En cas de fuite, ouvrez l'obturateur en caoutchouc de sorte que l'eau qui a fui puisse se vidanger. Si le message d'alerte ne disparaît pas après la vidange, il se peut qu'il y ait une défaillance du système. Contactez votre centre de service Samsung local.

# Opérations

## Distributeur d'eau (modèles applicables uniquement)

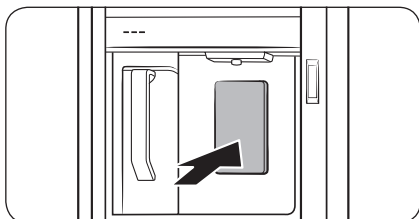

Pour distribuer de l'eau réfrigérée, ouvrez le centre de boissons et pressez le levier du distributeur.

### REMARQUE

- Le distributeur arrête de verser si vous maintenez le levier distributeur enfoncé pendant environ 1 minute. Pour verser plus d'eau, relâchez le levier puis pressez-le de nouveau.
- Veillez à ce que le verre soit aligné avec le distributeur afin d'éviter que l'eau ne vous éclabousse.
- Si vous n'utilisez pas le distributeur d'eau pendant 2 à 3 jours, l'eau distribuée peut avoir une odeur ou un goût étrange. Il ne s'agit pas d'un dysfonctionnement du système. Jetez le premier ou les 2 premiers verres d'eau.

### Eau trouble

L'eau fournie au réfrigérateur passe à travers un filtre principal pour eau alcaline. Lors du processus de filtration, la pression de l'eau augmente et l'eau devient saturée en oxygène et en azote. À cause de ce phénomène, l'eau semble temporairement floue ou trouble lorsqu'elle est distribuée. Ceci est tout à fait normal et l'eau reprend une couleur transparente au bout de quelques secondes.



## Machine à glaçons

Le réfrigérateur est équipé d'une machine à glaçons intégrée qui distribue automatiquement des glaçons.

- La conception générale et/ou les accessoires peuvent varier selon le modèle.

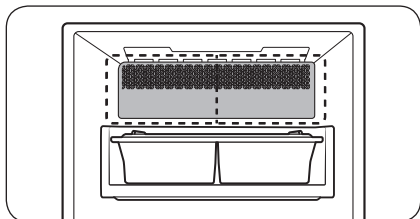

- Cet appareil possède deux types de machine à glaçons.

### ⚠ AVERTISSEMENT

**Risque d'étouffement** : les jeunes enfants risquent de s'étouffer avec les glaçons.

## Fabrication de glaçons

Après avoir installé votre réfrigérateur et l'avoir branché, suivez ces instructions pour vous assurer que la fabrication de glaçons se fait de manière appropriée et pour faire en sorte que le bac à glaçons reste rempli de glaçons.

### Lors de la première utilisation

- Patientez 1 à 2 jours avant de vous servir de la machine à glaçons.
- Jetez le premier ou les 2 premiers bacs à glaçons pour retirer les impuretés contenues dans le système d'arrivée d'eau.

### Diagnosis (Diagnostic)

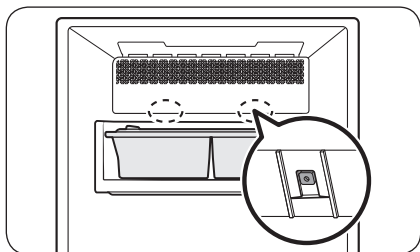

- La conception générale et/ou les accessoires peuvent varier selon le modèle.
- Si les glaçons ne s'écoulent pas, vérifiez d'abord l'état de la machine à glaçons en utilisant le bouton **Test** situé en bas de la machine à glaçons.
- Appuyez sur le bouton **Test** situé en bas de la machine à glaçons. Vous entendrez une mélodie (sonnerie) lorsque vous appuierez sur le bouton. Vous entendrez une deuxième mélodie si la machine à glaçons fonctionne correctement.



# Opérations

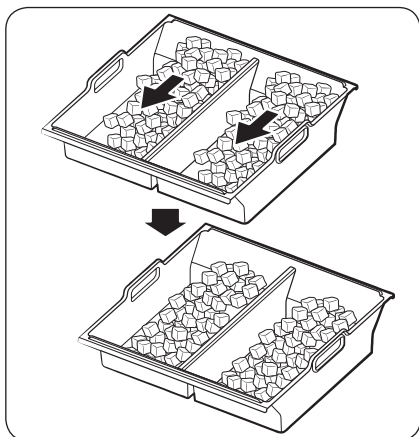

- Il est tout à fait normal que les glaçons s'accumulent sur un côté du distributeur. Répartissez les glaçons de manière homogène dans le distributeur pour pouvoir fabriquer plus de glaçons.

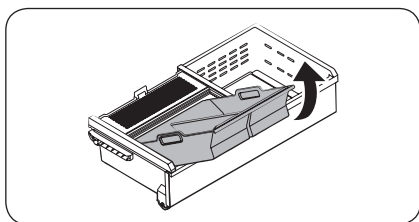

- Faites attention lors du retrait du bac à glaçons car les glaçons risquent de se renverser lors de son inclinaison.
- Lors de la réinsertion du bac à glaçons, veillez à retirer toute boule de glaçons présente dans le tiroir.

## ⚠ ATTENTION

- Si le tuyau d'eau est laissé non raccordé, le robinet d'eau peut produire un bourdonnement avec le temps. Si tel est le cas, assurez-vous de désactiver la fonction de fabrication de glaçons (Cubed Ice (Glaçon) / Ice Bites (Glace)).
- Si la mélodie pour la fabrication de glaçons retentit plusieurs fois, prenez contact avec l'installateur du tuyau d'eau ou avec le centre de service Samsung local.
- Ne placez pas d'aliments dans le bac à glaçons. Les aliments surgelés peuvent endommager la machine à glaçons, en particulier lors de l'ouverture ou la fermeture de la porte.
- Lorsque l'alimentation est rétablie sur le réfrigérateur après une panne de courant, le bac à glaçons peut contenir un mélange de glaçons fondus et coincés, ce qui peut entraîner un mauvais fonctionnement de la machine à glaçons. Pour éviter cela, assurez-vous de vider le bac à glaçons avant d'utiliser le réfrigérateur.
- Ne mettez pas les doigts ni d'autres objets dans la machine à glaçons. Cela peut provoquer des blessures corporelles ou des dommages matériels.
- En raison du phénomène de sublimation, les glaçons stockés dans le congélateur pendant une période prolongée deviennent plus petits puis forment de gros blocs de glace. Par conséquent, si vous prévoyez de ne pas utiliser de glaçons pendant une longue période, éteignez la machine à glaçons comme suit.
- Utilisez uniquement les nouveaux kits de flexibles fournis avec l'appareil. Ne réutilisez pas un ancien kit de flexibles.



# Maintenance

## Manipulation et entretien

### Bac à glaçons (modèles applicables uniquement)

Si vous ne distribuez pas de glaçons pendant une période prolongée, les glaçons peuvent former un bloc dans le bac. Si cela se produit, retirez le bac à glaçons et videz-le.

#### ⚠ ATTENTION

- Pour éviter tout risque de blessure, assurez-vous de nettoyer la glace ou l'eau qui est tombée au sol.
- Pour éviter les accidents et les blessures, ne laissez pas les enfants jouer avec le distributeur d'eau ou la machine à glaçons.
- Utilisez uniquement le bac à glaçons fourni. L'utilisation de bacs à glaçons de tiers peut entraîner une défaillance du système.

#### 📖 REMARQUE

- La pression d'eau requise pour fabriquer des glaçons est comprise entre 30 et 125 psi (206 et 861 kPa).
- Il est normal que la machine à glaçons fasse du bruit pendant le processus de fabrication de glaçons.

### Rangement de la pelle

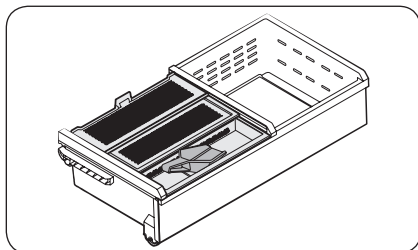

Rangez la pelle dans le bac pour pelle.

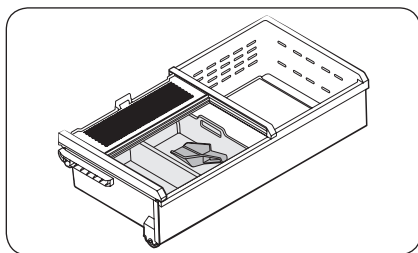

Vous pouvez également ranger la pelle dans le bac à glaçons. Dans ce cas, placez le manche de la pelle contre la paroi latérale du bac à glaçons pour un accès plus facile.

# Maintenance

## Pichet à remplissage automatique (modèles applicables uniquement)

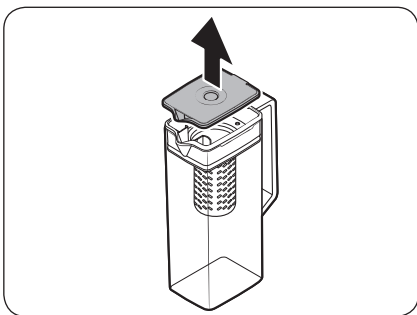

1. Attrapez une rainure de la poignée du couvercle, puis tirez vers le haut pour le retirer.

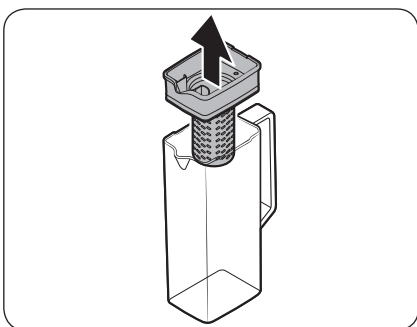

2. Attrapez les deux côtés du support de l'infuseur, puis soulevez pour retirer.

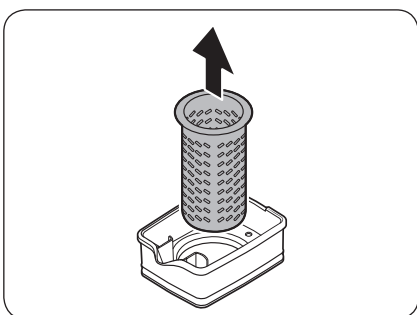

3. Tout en faisant légèrement pivoter l'infuseur, tirez dessus pour l'extraire de la bouche hermétique.
4. Nettoyez l'infuseur avec des agents neutres et de l'eau courante. Rincez et séchez bien.
5. Pour réinstaller le Pichet à remplissage automatique, suivez la procédure de retrait en procédant dans le sens inverse.

### ⚠ ATTENTION

Le pichet d'eau et le couvercle ne peuvent pas être mis au micro-ondes. Ils risqueraient de fondre ou de se déformer s'ils sont exposés à une source de chaleur (notamment de l'eau chaude). Dès que nécessaire, veuillez les laver à la main avec de l'eau froide ou tiède.

## Clayettes du réfrigérateur

L'aspect des clayettes diffère selon le modèle.

### Clayette supérieure

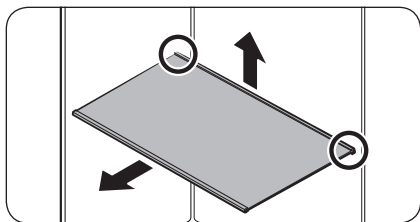

1. Soulevez la partie arrière de la clayette puis tirez-la pour la sortir.

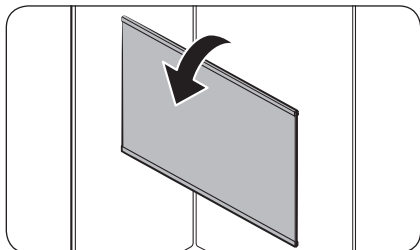

2. Inclinez la clayette verticalement comme illustré sur la figure.

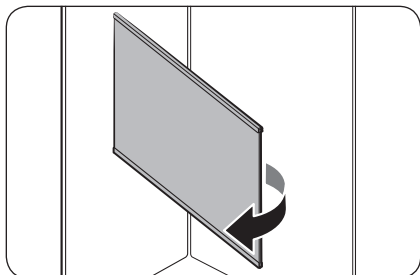

3. Sortez la clayette avec précaution comme illustré sur la figure.

# Maintenance

## Clayette à retrait rapide \*

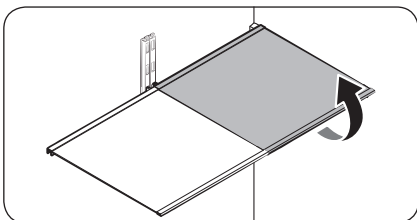

- Pour retirer une clayette, ouvrez entièrement la porte correspondante. Tenez l'avant de la clayette, puis soulevez-la doucement et tirez-la pour la sortir.

### REMARQUE

Ne soulevez pas la clayette entièrement lorsque vous retirez ou réinsérez la clayette. Vous risquez de faire des bosses sur la paroi arrière du compartiment du réfrigérateur.

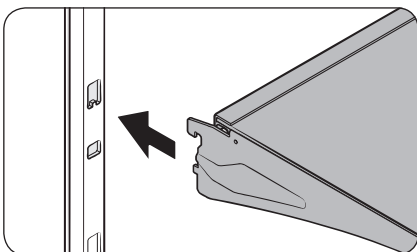

- Pour réinsérer, tenez la clayette à un angle plaçant la partie avant en position surélevée par rapport à l'arrière, puis insérez le crochet supérieur dans l'encoche supérieure de la clayette. Ensuite, abaissez la clayette et insérez le crochet inférieur de la clayette dans l'encoche inférieure de la clayette.

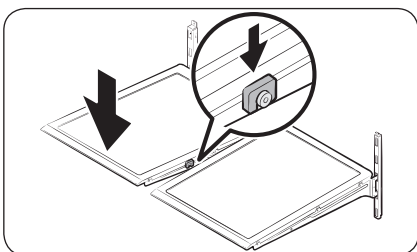

### ATTENTION

- Les clayettes en verre trempé sont lourdes. Soyez prudent lors de leur retrait.
- La clayette doit être correctement insérée. Ne l'insérez pas à l'envers.
- Les récipients en verre peuvent rayer la surface des clayettes en verre.

## Clayette à légumes

### REMARQUE

Vous devez retirer la clayette à retrait rapide avant de retirer la clayette à légumes.

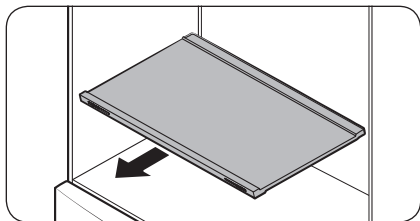

1. Sortez la clayette.

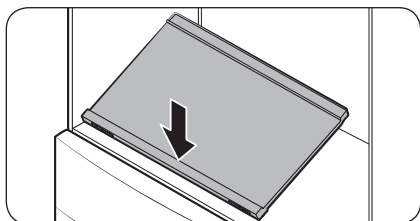

2. Appuyez à l'avant de la clayette pour soulever sa partie arrière.

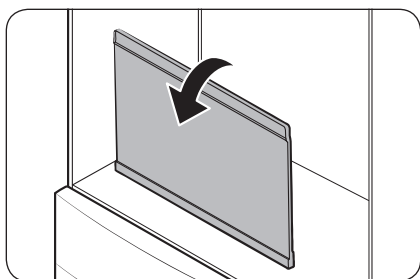

3. Tenez la partie arrière de la clayette et inclinez-la verticalement.

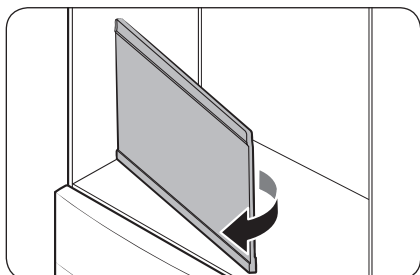

4. Sortez la clayette avec précaution comme illustré sur la figure.

# Maintenance

## Bacs de la porte

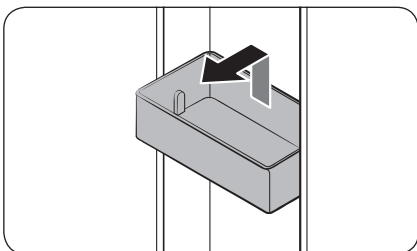

- Pour retirer le **bac de la porte**, tenez le bac par l'avant puis soulevez-le doucement pour le retirer.
- Pour le réinsérer, insérez le **bac de la porte** légèrement au-dessus de son emplacement final tout en vous assurant que l'arrière du bac se trouve contre la porte. Tenez le **bac de la porte** par l'arrière à deux mains, puis appuyez vers le bas pour le mettre bien en place.

### ⚠ ATTENTION

- Ne retirez pas un bac qui est rempli d'aliments. Videz le bac au préalable.
- Faites attention lors de l'ouverture de la porte si le bac inférieur contient de grandes bouteilles, lesquelles risquent de se renverser.
- Ne laissez pas les enfants jouer avec les bacs. Ils risqueraient de se blesser sur les coins pointus du bac.

## Tiroir à légumes+ / Tiroirs du réfrigérateur

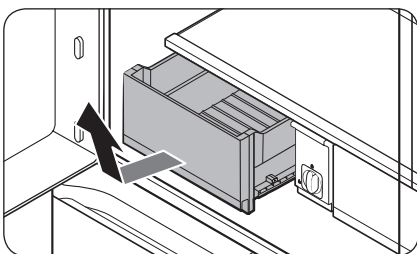

Soulevez doucement l'avant du tiroir et faites-le glisser pour le retirer.

- Nous vous recommandons de retirer les bacs de la porte avant de retirer le tiroir. Cela permet d'éviter d'endommager les bacs de la porte.
- Pour réinsérer, insérez le tiroir dans les rails du cadre puis faites glisser vers l'intérieur.

## Bacs du congélateur

### Bac supérieur

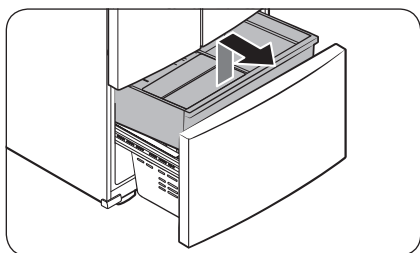

- Pour le retirer, ouvrez entièrement le tiroir du congélateur en le tirant. Soulevez l'avant du **bac supérieur** et tirez-le vers le haut pour le retirer.
- Pour le remettre en place, alignez les roulettes avant du **bac supérieur** avec l'extrémité du **bac inférieur**. Faites glisser le **bac supérieur** vers l'avant.

### Bac inférieur

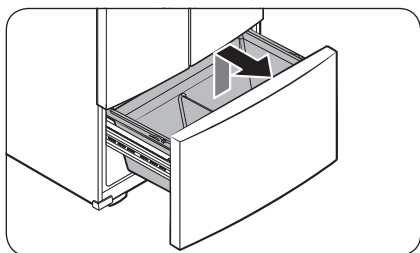

- Pour le retirer, retirez d'abord le **bac supérieur**. Ensuite, inclinez vers le haut l'avant du **bac inférieur** pour le tirer et le sortir.
- Pour le remettre en place, posez le bac sur l'**ensemble de rail** en commençant par l'arrière.

### ⚠ ATTENTION

- Ne tournez pas le bac lors du retrait ou de l'insertion. Vous risquez de rayer le bac.
- Pour éviter tout risque de blessures corporelles, de dégâts matériels ou d'asphyxie, tenez les bacs du congélateur qui ont été retirés hors de la portée des enfants.
- Ne retirez pas la grille de séparation.
- Placez les roulettes du bac supérieur sur l'extrémité des rails du bac inférieur. Ensuite, faites glisser le bac supérieur vers l'avant et jusqu'au bout. Dans le cas contraire, le tiroir ne s'ouvrira et ne se fermera pas correctement, ce qui entraînera l'accumulation de givre.

# Maintenance

## Nettoyage

### Intérieur et extérieur

#### ⚠ AVERTISSEMENT

- N'utilisez pas de benzène, de diluant, de nettoyeur domestique/pour voiture ou d'eau de Javel (Clorox™) pour le nettoyage du réfrigérateur. Ces produits risquent d'endommager la surface du réfrigérateur et de provoquer un incendie.
- Évitez de vaporiser de l'eau directement sur le réfrigérateur. Risque d'électrocution.

À l'aide d'un chiffon sec, retirez régulièrement tous les corps étrangers, tels que la poussière ou l'eau, au niveau des broches de la fiche d'alimentation et des points de contact.

1. Débranchez le cordon d'alimentation.
2. Utilisez un chiffon doux non pelucheux humidifié ou une serviette en papier pour nettoyer l'intérieur et l'extérieur du réfrigérateur.
3. Ensuite, utilisez un chiffon sec ou une serviette en papier pour bien sécher les surfaces.
4. Branchez le cordon d'alimentation.

### Buse du distributeur (modèles applicables uniquement)

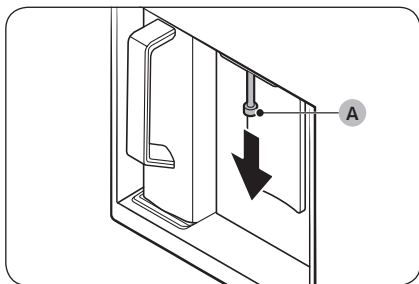

1. Tenez l'extrémité de la buse du distributeur (A).
2. Tout en tournant la buse du distributeur (A) vers la gauche, tirez-la vers le bas pour la retirer du distributeur.

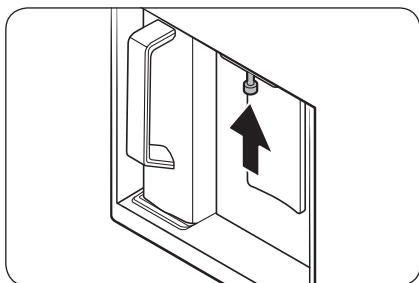

3. Nettoyez abondamment la buse du distributeur, puis réinstallez-la.

#### ⚠ ATTENTION

- Insérez complètement la buse du distributeur de manière à la remettre dans sa position d'origine.
- N'utilisez pas d'éponge à texture dure pour nettoyer la buse du distributeur.



## Joint en caoutchouc

Si les joints en caoutchouc d'une porte deviennent sales, la porte risque de ne pas se fermer correctement ce qui risque alors de réduire les performances et l'efficacité du réfrigérateur. Utilisez un nettoyant doux et un chiffon humide pour nettoyer les joints en caoutchouc. Ensuite, séchez-les bien avec un chiffon.

## Panneau arrière

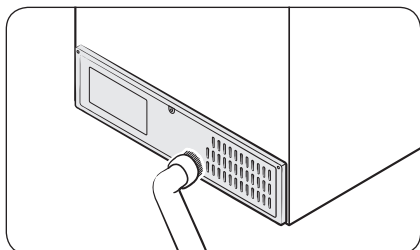

Pour maintenir la propreté des cordons et des pièces exposées du panneau arrière, passez un coup d'aspirateur sur le panneau une ou deux fois par an.

### ⚠ ATTENTION

Ne retirez pas le cache du panneau arrière. Il existe un risque d'électrocution.

## Remplacement

### Filtre à eau

#### ⚠ AVERTISSEMENT

- N'utilisez pas de filtres à eau provenant de tiers. Utilisez uniquement les filtres fournis ou approuvés par Samsung.
- Les filtres non approuvés peuvent fuir et endommager le réfrigérateur, entraînant alors une électrocution. Samsung ne sera en aucun cas tenu responsable pour tout dommage découlant de l'utilisation de filtres à eau de tiers.

Le voyant Water Filter (Filtre à eau) Reset (Réinitialisation)  devient rouge lorsque le moment est venu de remplacer le filtre à eau. Avant de remplacer le filtre, assurez-vous que le tuyau d'arrivée d'eau est fermé.

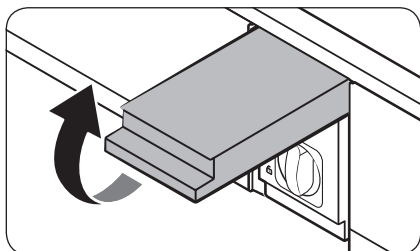

1. Coupez l'arrivée d'eau.
2. Ouvrez le cache de la cartouche du filtre.

# Maintenance

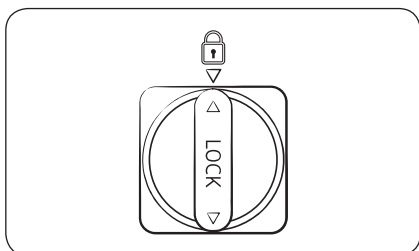
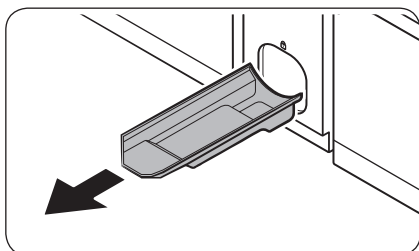
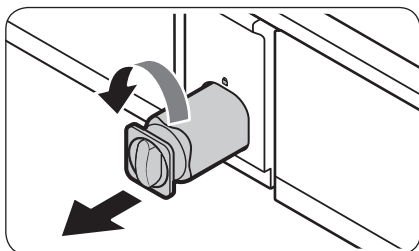

3. Faites tourner le bouton de la cartouche du filtre dans le sens antihoraire et de 90 degrés ( $\frac{1}{4}$  de tour). La cartouche du filtre se déverrouille.
4. Tirez vers l'extérieur pour retirer la cartouche.
  - Si le filtre à eau est très contaminé, la cartouche peut être difficile à retirer. Si tel est le cas, forcez pour retirer la cartouche.
  - Pour éviter que de l'eau ne fuie au niveau de l'ouverture du filtre, gardez la cartouche bien droite lors de son retrait.
5. Insérez une nouvelle cartouche de filtre. Utilisez uniquement les filtres approuvés ou fournis par Samsung.
6. Faites tourner le bouton de la cartouche dans le sens horaire pour la verrouiller en place.
7. Fermez le cache de la cartouche du filtre.
8. Appuyez sur **Water Filter (Filtre à eau) Reset (Réinitialisation)** sur le panneau de commande pour réinitialiser le filtre à eau. Puis, le voyant **Water Filter (Filtre à eau) Reset (Réinitialisation)** (☺) s'éteint.
9. Une fois le remplacement du filtre terminé, ouvrez la vanne d'arrivée d'eau et faites couler de l'eau à travers le distributeur pendant environ 7 minutes. Cette opération permet d'éliminer les impuretés et l'air présents dans le tuyau d'eau.

## REMARQUE

- Lorsqu'un filtre neuf vient d'être installé, il se peut que le distributeur d'eau rejette un peu d'eau. Cela est dû à l'air qui est entré dans le tuyau d'eau.
- Le processus de remplacement peut faire goutter le distributeur d'eau pendant une courte durée. S'il goutte, essuyez simplement l'eau sur le sol avec une serviette sèche.

## Système de filtration de l'eau par osmose inverse

La pression d'eau du système d'alimentation en eau vers le système de filtration de l'eau par osmose inverse doit être comprise entre 30 et 125 psi (206 et 861 kPa).



---

La pression d'eau du système de filtration de l'eau par osmose inverse vers le tuyau d'eau froide du réfrigérateur doit être d'au moins 30 psi (206 kPa). Si la pression d'eau est inférieure à ces spécifications :

- Vérifiez si le filtre à sédiments du système par osmose inverse n'est pas obstrué. Remplacez le filtre si nécessaire.
- Remplissez le réservoir d'eau dans le système par osmose inverse avec de l'eau.
- Si votre réfrigérateur est équipé d'un filtre à eau, cela peut réduire davantage la pression d'eau s'il est utilisé conjointement à un système par osmose inverse. Retirez le filtre à eau.

Pour en savoir plus ou pour effectuer une réparation, contactez un plombier professionnel habilité.

#### Commander un filtre neuf

Pour acheter un filtre à eau neuf, contactez un centre de service Samsung local ou rendez-vous sur le site Internet [www.samsungparts.com](http://www.samsungparts.com).

#### Ampoules DEL

Pour changer les ampoules du réfrigérateur, contactez un centre de service Samsung local.

##### AVERTISSEMENT

- Les ampoules ne peuvent pas être remplacées par l'utilisateur. N'essayez pas de remplacer une ampoule par vous-même. Risque d'électrocution.

#### Ampoule (source de lumière)

Ce produit contient une source lumineuse de classe d'efficacité énergétique <G>.

La ou les ampoule(s) et/ou le ou les mécanisme(s) de commande ne sont pas remplaçables par l'utilisateur. Pour remplacer la ou les ampoule(s) et/ou le ou les mécanisme(s) de commande de l'appareil, contactez un centre de service Samsung local.

Pour obtenir les instructions détaillées de remplacement pour la ou les ampoule(s) ou pour le ou les mécanisme(s) de commande de votre appareil, rendez-vous sur le site Internet de Samsung (<http://www.samsung.com>), allez dans Assistance > Assistance sur la page d'accueil, puis saisissez le nom du modèle. Pour obtenir les instructions détaillées de démontage pour la ou les ampoule(s) et/ou pour le ou les mécanisme(s) de commande, suivez simplement les instructions de remplacement fournies, tel que décrit ci-dessus.

#### Panneau de porte (modèles applicables uniquement)

Vous pouvez sélectionner le panneau de porte que vous préférez pour votre réfrigérateur SUR MESURE. Achetez le panneau de porte chez un détaillant Samsung et un installateur agréé installera le panneau pour vous.

##### ATTENTION

- Si vous démontez ou installez vous-même le panneau de porte, cela risque d'entraîner des dégâts matériels ou des blessures corporelles. Si vous rencontrez des problèmes avec le panneau de porte, contactez un centre de service Samsung.
- Il est possible que des frais d'intervention soient facturés pour le remplacement du panneau, même si l'opération est effectuée pendant la période de garantie.



# Dépannage

Avant d'appeler pour obtenir de l'aide, parcourez les points de vérification ci-dessous. Tous les appels de dépannage concernant des situations normales (autres que des cas de défaut) seront facturés à l'utilisateur.

## Généralités

### Température

Symptôme	Causes possibles	Solution
Le réfrigérateur/ congélateur ne fonctionne pas. La température du réfrigérateur/congélateur est élevée.	<ul style="list-style-type: none"><li>Le cordon d'alimentation n'est pas branché correctement.</li></ul>	<ul style="list-style-type: none"><li>Branchez correctement le cordon d'alimentation.</li></ul>
	<ul style="list-style-type: none"><li>La molette de contrôle de la température n'est pas réglée correctement.</li></ul>	<ul style="list-style-type: none"><li>Baissez la température.</li></ul>
	<ul style="list-style-type: none"><li>Le réfrigérateur se trouve à proximité d'une source de chaleur ou est exposé à la lumière directe du soleil.</li></ul>	<ul style="list-style-type: none"><li>Assurez-vous que le réfrigérateur n'est pas exposé à la lumière directe du soleil et qu'il n'est pas à proximité d'une source de chaleur.</li></ul>
	<ul style="list-style-type: none"><li>Espace insuffisant entre le réfrigérateur et les murs et meubles à proximité.</li></ul>	<ul style="list-style-type: none"><li>Assurez-vous de laisser un écart d'au moins 5 cm entre l'arrière et les côtés du réfrigérateur et les murs et meubles à proximité.</li></ul>
	<ul style="list-style-type: none"><li>Le réfrigérateur est en surcharge. Des aliments bloquent les orifices de ventilation du réfrigérateur.</li></ul>	<ul style="list-style-type: none"><li>Ne surchargez pas le réfrigérateur. Ne laissez pas des aliments bloquer les orifices de ventilation.</li></ul>
Le réfrigérateur/ congélateur refroidit trop.	<ul style="list-style-type: none"><li>La molette de contrôle de la température n'est pas réglée correctement.</li></ul>	<ul style="list-style-type: none"><li>Augmentez la température.</li></ul>

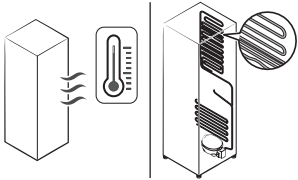
Symptôme	Causes possibles	Solution
La paroi intérieure est chaude.	<ul style="list-style-type: none"> <li>Le réfrigérateur dispose de tuyaux résistants à la chaleur dans la paroi intérieure.</li> </ul>	<ul style="list-style-type: none"> <li>Pour prévenir la formation de condensation, le réfrigérateur est équipé de tuyaux résistants à la chaleur dans les coins à l'avant. Lorsque la température ambiante augmente, cet équipement peut ne pas fonctionner correctement. Il ne s'agit pas d'un dysfonctionnement du système.</li> </ul> 

## Odeurs

Symptôme	Causes possibles	Solution
Le réfrigérateur dégage des odeurs.	<ul style="list-style-type: none"> <li>Aliments abîmés.</li> </ul>	<ul style="list-style-type: none"> <li>Nettoyez le réfrigérateur et retirez les aliments abîmés.</li> </ul>
	<ul style="list-style-type: none"> <li>Aliments très odorants.</li> </ul>	<ul style="list-style-type: none"> <li>Assurez-vous que les aliments à forte odeur sont emballés de manière hermétique.</li> </ul>

## Givre

Symptôme	Causes possibles	Solution
Présence de givre autour des orifices de ventilation.	<ul style="list-style-type: none"> <li>Des aliments bloquent les orifices de ventilation.</li> </ul>	<ul style="list-style-type: none"> <li>Assurez-vous qu'aucun aliment ne bloque les orifices de ventilation du réfrigérateur.</li> </ul>
Présence de givre sur les parois intérieures.	<ul style="list-style-type: none"> <li>La porte est mal fermée.</li> </ul>	<ul style="list-style-type: none"> <li>Assurez-vous que les aliments ne bloquent pas la porte. Nettoyez le joint de la porte.</li> </ul>

# Dépannage

## Condensation

Symptôme	Causes possibles	Solution
De la condensation se forme sur les parois intérieures.	<ul style="list-style-type: none"><li>Si la porte est laissée ouverte, de l'humidité pénètre dans le réfrigérateur.</li></ul>	<ul style="list-style-type: none"><li>Éliminez l'humidité et ne laissez pas la porte ouverte pendant une période prolongée.</li></ul>
	<ul style="list-style-type: none"><li>Aliments avec une forte teneur en humidité.</li></ul>	<ul style="list-style-type: none"><li>Assurez-vous que les aliments sont emballés de manière hermétique.</li></ul>

## Eau/glace (modèles avec distributeur uniquement)

Symptôme	Causes possibles	Solution
Le débit d'eau est plus faible que la normale.	<ul style="list-style-type: none"><li>La pression d'eau est trop basse.</li></ul>	<ul style="list-style-type: none"><li>Assurez-vous que la pression d'eau est comprise entre 30 et 125 psi (206 et 861 kPa).</li></ul>
La machine à glaçons émet un bourdonnement.	<ul style="list-style-type: none"><li>La fonction de machine à glaçons est activée, mais l'alimentation en eau vers le réfrigérateur n'a pas été raccordée.</li></ul>	<ul style="list-style-type: none"><li>Éteignez la fonction Machine à glaçons.</li></ul>
La machine à glaçons ne produit pas de glaçons.	<ul style="list-style-type: none"><li>La machine à glaçons vient juste d'être installée.</li></ul>	<ul style="list-style-type: none"><li>Vous devez attendre 12 heures pour que le réfrigérateur produise des glaçons.</li></ul>
	<ul style="list-style-type: none"><li>La température du congélateur est trop élevée.</li></ul>	<ul style="list-style-type: none"><li>Réglez la température du congélateur en dessous de -18 °C ou de -20 °C lorsque l'air ambiant est chaud.</li></ul>
	<ul style="list-style-type: none"><li>La machine à glaçons est désactivée.</li></ul>	<ul style="list-style-type: none"><li>Activez la machine à glaçons.</li></ul>

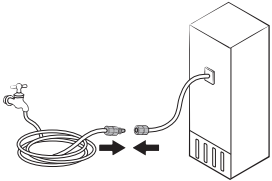
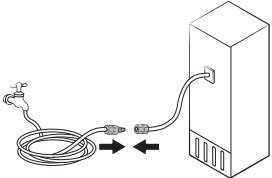
Symptôme	Causes possibles	Solution
Les glaçons ne s'écoulent pas.	<ul style="list-style-type: none"> <li>Les glaçons peuvent se coincer si le distributeur de glaçons n'est pas utilisé pendant une période prolongée (environ 3 semaines).</li> </ul>	<ul style="list-style-type: none"> <li>Si vous ne prévoyez pas d'utiliser le réfrigérateur pendant une période prolongée, videz le bac à glaçons et éteignez la machine à glaçons.</li> </ul>
	<ul style="list-style-type: none"> <li>Le bac à glaçons est mal inséré.</li> </ul>	<ul style="list-style-type: none"> <li>Assurez-vous que le bac à glaçons est correctement inséré.</li> </ul>
	<ul style="list-style-type: none"> <li>Le tuyau d'eau est mal raccordé ou l'alimentation en eau est coupée.</li> </ul>	<ul style="list-style-type: none"> <li>Vérifiez si le tuyau d'eau est correctement installé. Vérifiez si le robinet d'arrêt du tuyau d'eau est fermé.</li> </ul> 
L'eau ne s'écoule pas.	<ul style="list-style-type: none"> <li>Le tuyau d'eau est mal raccordé ou l'alimentation en eau est coupée.</li> </ul>	<ul style="list-style-type: none"> <li>Vérifiez si le tuyau d'eau est correctement installé. Vérifiez si le robinet d'arrêt du tuyau d'eau est fermé.</li> </ul> 
	<ul style="list-style-type: none"> <li>Un filtre à eau tiers a été installé.</li> </ul>	<ul style="list-style-type: none"> <li>Utilisez uniquement les filtres approuvés ou fournis par Samsung.</li> <li>Les filtres non approuvés peuvent fuir et endommager le réfrigérateur.</li> </ul>
	<ul style="list-style-type: none"> <li>Le message « <b>Replace water filter (Remplacez le filtre à eau)</b> » apparaît sur le panneau de commande.</li> </ul>	<ul style="list-style-type: none"> <li>Remplacez le filtre à eau. Ensuite, sur le panneau de commande, accédez à <b>More Options (Autres options)</b> puis choisissez <b>Filter Reset (Réinitialisation du filtre)</b>.</li> </ul>

# Dépannage

## Entendez-vous des sons anormaux provenant du réfrigérateur ?

Avant d'appeler pour obtenir de l'aide, parcourez les points de vérification ci-dessous. Tous les appels d'assistance concernant des bruits normaux seront facturés à l'utilisateur.

**Ces sons sont tout à fait normaux.**

- Lorsque vous commencez ou terminez une opération, il se peut que le réfrigérateur émette des sons similaires à l'allumage du moteur d'une voiture. Lorsque l'opération se stabilise, les sons s'atténuent.

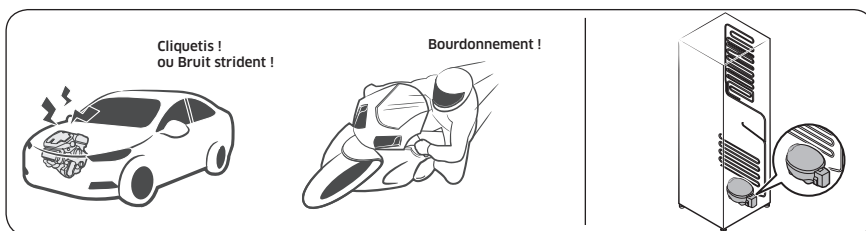

- Lorsque le ventilateur est en marche, ces sons peuvent être émis. Lorsque le réfrigérateur atteint la température réglée, le bruit du ventilateur s'arrête.

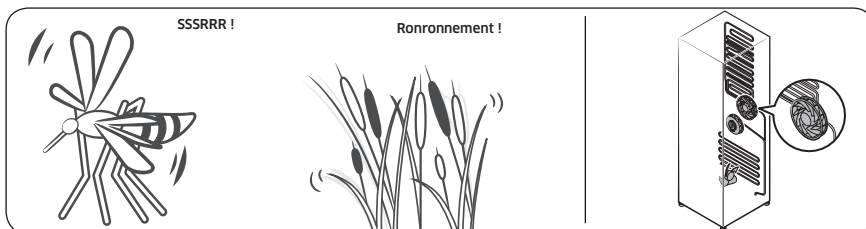



- Pendant le cycle de décongélation, il se peut que de l'eau goutte sur la résistance de décongélation, générant alors des sons de grésillement.

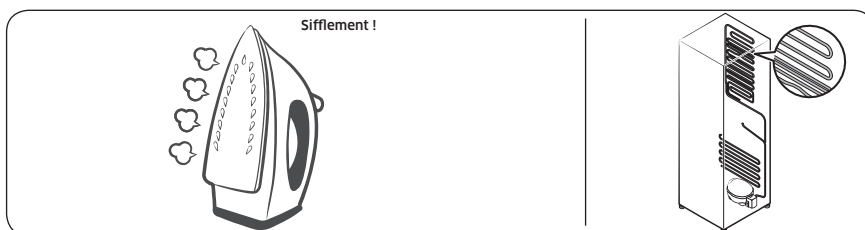

- À mesure que le réfrigérateur refroidit ou congèle, du gaz réfrigérant circule dans les tuyaux hermétiques, provoquant alors des sons de bouillonnement.

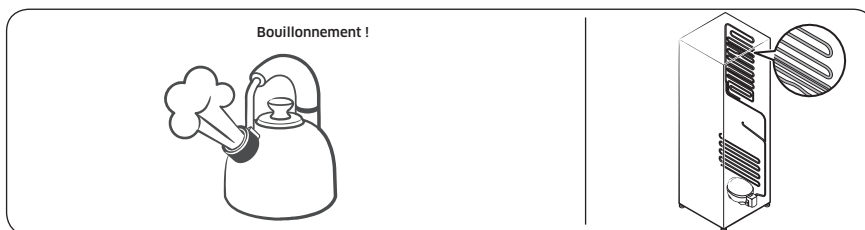

- À mesure que la température du réfrigérateur augmente ou baisse, les pièces en plastique se contractent ou se détendent, créant alors des bruits de cognement. Ces bruits sont produits pendant le cycle de décongélation ou lorsque les pièces électroniques fonctionnent.

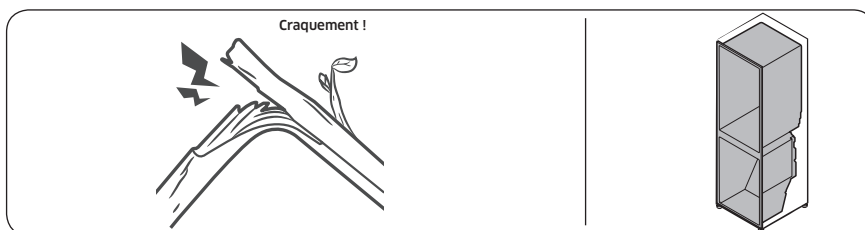

- Pour les modèles avec machine à glaçons : Lorsque le robinet d'eau s'ouvre pour remplir la machine à glaçons, des sons de bourdonnement peuvent être émis.
- En raison de l'égalisation de la pression lors de l'ouverture et de la fermeture de la porte du réfrigérateur, des sons de souffle peuvent être émis.

# Dépannage

## SmartThings

Symptôme	Action
L'application « SmartThings » est introuvable sur le marché des applications.	<ul style="list-style-type: none"><li>La version du logiciel de soutien de l'application SmartThings est soumise à modifications en fonction de la politique de prise en charge du système d'exploitation fournie par le fabricant. En outre, comme pour l'application SmartThings ou les fonctions prises en charge par l'application, la nouvelle politique de mise à jour de l'application sur la version existante du système d'exploitation est susceptible d'être suspendue pour des raisons d'utilité ou de sécurité.</li></ul>
L'application SmartThings ne fonctionne pas.	<ul style="list-style-type: none"><li>L'application SmartThings est disponible pour les modèles applicables uniquement.</li><li>L'ancienne application Samsung Smart Refrigerator ne peut pas se connecter à des modèles pour Samsung Smart Home.</li></ul>
L'application SmartThings est installée mais n'est pas connectée à mon réfrigérateur.	<ul style="list-style-type: none"><li>Vous devez vous connecter à votre compte Samsung pour pouvoir utiliser l'application.</li><li>Assurez-vous que votre routeur fonctionne normalement.</li><li>Si l'icône de connexion Wi-Fi est éteinte sur l'écran du réfrigérateur, cela indique qu'aucune connexion au réseau n'a encore été établie. Dans ce cas, utilisez l'application SmartThings pour connecter et enregistrer votre réfrigérateur au point d'accès (PA) de votre maison.</li></ul>
Impossible de se connecter à l'application.	<ul style="list-style-type: none"><li>Vous devez vous connecter à votre compte Samsung pour pouvoir utiliser l'application.</li><li>Si vous n'avez pas de compte Samsung, suivez les instructions affichées sur l'écran de l'application pour en créer un.</li></ul>
Un message d'erreur apparaît lorsque j'essaie d'enregistrer mon réfrigérateur.	<ul style="list-style-type: none"><li>La fonction Easy Connection (Connexion facile) peut échouer en raison de la distance par rapport au point d'accès ou d'interférences électriques provenant de l'environnement. Attendez un moment puis réessayez.</li></ul>
L'application SmartThings est bien connectée à mon réfrigérateur mais ne fonctionne pas.	<ul style="list-style-type: none"><li>Quittez puis relancez l'application SmartThings, ou déconnectez et reconnectez le routeur.</li><li>Mettez le réfrigérateur hors tension, puis remettez-le sous tension après 1 minute.</li></ul>
L'icône du Wi-Fi clignote (📶)	<ul style="list-style-type: none"><li>Avant toute utilisation, connectez votre réfrigérateur à l'application SmartThings. Une fois la connexion établie avec succès, le voyant arrête de clignoter.<ul style="list-style-type: none"><li>Si vous ne parvenez pas à établir la connexion ou ne souhaitez pas utiliser l'application, maintenez le bouton  enfoncé pendant 10 secondes. Le voyant arrête de clignoter avec « <b>OFF</b> » affiché sur l'affichage de la température.</li></ul></li></ul>

# Annexe

## Consignes de sécurité

- Pour garantir l'utilisation la plus optimale de l'énergie, veuillez laisser tous les accessoires internes tels que les paniers, les tiroirs, les clayettes et le bac à glaçons sur leur position indiquée par le fabricant.
- Cet appareil de réfrigération n'est pas destiné à être utilisé comme appareil encastré.

## Consignes d'installation

### Pour les appareils de réfrigération avec classe climatique

Selon la classe climatique, cet appareil de réfrigération est destiné à être utilisé dans une plage de températures ambiantes telle que spécifiée dans le tableau suivant.

La classe climatique figure sur la plaque signalétique. L'appareil peut ne pas fonctionner correctement s'il est utilisé à des températures situées en dehors de la plage spécifiée.

La classe climatique figure sur l'étiquette apposée à l'intérieur de votre réfrigérateur.

### Plage de température efficace

Le réfrigérateur a été conçu pour un fonctionnement normal dans la plage de températures spécifiée par sa classe énergétique nominale.

Classe	Symbole	Plage de températures ambiante (°C)	
		IEC 62552 (ISO 15502)	ISO 8561
Climat tempéré étendu	SN	+10 à +32	+10 à +32
Climat tempéré	N	+16 à +32	+16 à +32
Climat subtropical	ST	+16 à +38	+18 à +38
Climat tropical	T	+16 à +43	+18 à +43

### REMARQUE

Les performances de refroidissement et la consommation électrique du réfrigérateur peuvent être affectées par la température ambiante, la fréquence d'ouverture de la porte et l'emplacement du réfrigérateur. Nous vous recommandons de régler les réglages de température comme approprié.

# Annexe

## Consignes relatives à la température

### Température recommandée

Réglage de température optimal pour le stockage d'aliments :

- Réfrigérateur : 3 °C
- Congélateur : -19 °C

#### REMARQUE

La température optimale de chaque compartiment dépend de la température ambiante. La température optimale ci-dessus a été déterminée pour une température ambiante de 25 °C.

### Refroidissement rapide

La fonction Refroidissement rapide accélère le processus de refroidissement (ventilateur à vitesse maximale). Le réfrigérateur continue de fonctionner à vitesse maximale pendant deux heures et demie, avant de revenir à la température précédente.

### Congélation rapide

La fonction Congélation rapide accélère le processus de congélation avec le ventilateur à vitesse maximale. Le congélateur fonctionne à vitesse maximale durant 50 heures avant de revenir à la température précédente. Pour congeler une grande quantité d'aliments, activez la fonction Congélation rapide au moins 20 heures avant de placer les aliments dans le congélateur.

#### REMARQUE

Lorsque vous utilisez cette fonction, la consommation d'énergie du réfrigérateur augmente. N'oubliez pas de la désactiver lorsque vous n'en avez plus besoin et de régler à nouveau la température d'origine.

### Conseils de stockage pour une préservation optimale (modèles applicables uniquement)

Recouvrez les aliments afin de conserver leur humidité et éviter qu'ils ne récupèrent les odeurs des autres aliments. Pour une grande casserole contenant des aliments tels que de la soupe ou un ragoût, veuillez répartir son contenu en plusieurs portions plus petites que vous mettrez dans des récipients peu profonds avant de les mettre au réfrigérateur. Pour un gros morceau de viande ou un poulet entier, veuillez le couper en morceaux de plus petite taille ou le placer dans des récipients peu profonds avant de le mettre au réfrigérateur.

#### Positionnement des aliments

Clayettes	Les clayettes sont réglables afin de pouvoir les adapter aux divers emballages.
Compartiment spécialisé (modèles applicables uniquement)	Les tiroirs à légumes étanches offrent un environnement de stockage optimal pour les fruits et légumes. Les légumes requièrent un taux d'humidité élevé tandis que les fruits ont besoin d'un faible taux d'humidité. Les tiroirs à légumes sont équipés de dispositifs de contrôle permettant de réguler le taux d'humidité. (*Selon le modèle et les options disponibles) Un tiroir à viande à température réglable optimise le temps de stockage des viandes et fromages.

Stockage dans la porte	Ne stockez pas les denrées périssables dans la porte. Les œufs doivent être stockés dans leur emballage en carton sur une clayette. La température des bacs de stockage de la porte fluctue davantage que celle dans le compartiment. Maintenez la porte fermée le plus possible.
Compartiment du congélateur	Vous pouvez stocker des aliments surgelés, faire des glaçons et congeler des aliments frais dans le compartiment du congélateur.

### REMARQUE

Congelez uniquement des aliments frais et non abîmés. Conservez les aliments devant être congelés loin des aliments déjà congelés. Pour prévenir la perte de saveur ou le séchage des aliments, placez-les dans des récipients hermétiques.

### Tableau des périodes de stockage au réfrigérateur et au congélateur

La durabilité de la fraîcheur des aliments dépend de la température et de l'exposition à l'humidité. Étant donné que les dates des produits n'indiquent pas comment utiliser les produits en toute sécurité, reportez-vous à ce tableau et suivez les conseils qui y figurent.

#### Produits laitiers

Produit	Réfrigérateur	Congélateur
Lait	1 semaine	1 mois
Beurre	2 semaines	12 mois
Crème glacée	-	2 à 3 semaines
Fromage naturel	1 mois	4 à 6 mois
Fromage à la crème	2 semaines	Non recommandé
Yaourt	1 mois	-

#### Viande

Produit	Réfrigérateur	Congélateur
Rôtis frais, steaks frais, côtelettes fraîches	3 à 4 jours	2 à 3 mois
Viande crue fraîche, bœuf à braiser	1 à 2 jours	3 à 4 mois
Bacon	7 jours	1 mois
Saucisses, viande crue de porc, bœuf, dinde	1 à 2 jours	1 à 2 mois

# Annexe

---

## Volaille / Œufs

Produit	Réfrigérateur	Congélateur
Viande de volaille fraîche	2 jours	6 à 8 mois
Salade à la volaille	1 jour	-
Œufs, frais dans leur coquille	2 à 4 semaines	Non recommandé

## Poisson / Fruits de la mer

Produit	Réfrigérateur	Congélateur
Poisson frais	1 à 2 jours	3 à 6 mois
Poisson cuit	3 à 4 jours	1 mois
Salade au poisson	1 jour	Non recommandé
Poisson séché ou mariné	3 à 4 semaines	-

## Fruits

Produit	Réfrigérateur	Congélateur
Pommes	1 mois	-
Pêches	2 à 3 semaines	-
Ananas	1 semaine	-
Autres fruits frais	3 à 5 jours	9 à 12 mois

## Légumes

Produit	Réfrigérateur	Congélateur
Asperges	2 à 3 jours	-
Brocoli, chou de Bruxelles, petits pois, champignons	3 à 5 jours	-
Chou, chou-fleur, céleri, concombre, laitue	1 semaine	-
Carottes, betteraves, radis	2 semaines	-

---

## Informations du modèle et commande de pièces de rechange

---

### Informations du modèle

Pour accéder aux informations relatives à l'étiquetage énergétique de cet appareil sur le Registre européen des produits pour l'étiquetage énergétique (EPREL), scannez le code QR figurant sur l'étiquette énergétique. Le code QR se trouve sur l'étiquette énergétique apposée sur l'emballage de votre appareil.

### Informations sur les pièces

- Période minimale de disponibilité des pièces de rechange nécessaires à la réparation de l'appareil
  - 7 ans pour les thermostats, capteurs de température, cartes de circuit imprimé et sources d'éclairage, poignées de porte, charnières de porte, bacs, paniers (boîtes ou tiroirs)
  - 10 ans pour les joints de porte
- La période minimale de garantie fournie par le fabricant pour l'appareil de réfrigération est de 24 mois.
- Informations pertinentes pour commander des pièces de rechange, directement ou via d'autres intermédiaires proposés par le fabricant, l'importateur ou le représentant agréé
- Vous trouverez des informations pour une réparation par des professionnels sur le site Internet <http://samsung.com/support>.  
Vous trouverez le manuel de réparation pour l'utilisateur sur le site Internet <http://samsung.com/support>.

# Open Source Announcement

---

The software included in this product contains open source software.

The following URL [http://opensource.samsung.com/opensource/SMART\\_TP1\\_0/seq/0](http://opensource.samsung.com/opensource/SMART_TP1_0/seq/0) leads to open source license information as related to this product.

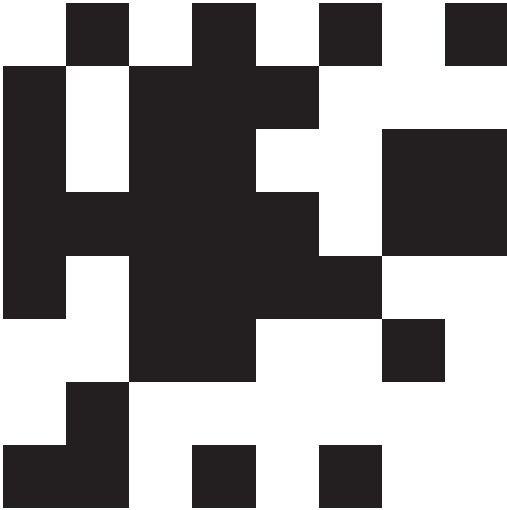



# Mémo

---

# Mémo

---

# Mémo

---

## REMARQUE

Par la présente, Samsung déclare que cet équipement radio est conforme à la Directive 2014/53/UE et aux exigences légales pertinentes en vigueur au Royaume-Uni.

L'intégralité du texte de la déclaration de conformité de l'UE et de la déclaration de conformité du Royaume-Uni est accessible via l'URL suivante : La déclaration de conformité officielle est accessible à l'adresse <http://www.samsung.com>, en cliquant sur Support (Assistance) > Search Product Support (Obtenir une assistance produits), puis en saisissant le nom du modèle.

	Plage de fréquences	Puissance de l'émetteur (maximale)
Connexion Wi-Fi	2412 à 2472 MHz	20 dBm
Connexion Bluetooth	2402 à 2480 MHz	20 dBm

## Comment contacter Samsung dans le monde

Si vous avez des suggestions ou des questions concernant les produits Samsung, veuillez contacter le Service Consommateurs Samsung.

Pays	Centre d'appels	Site Internet
FRANCE	01 48 63 00 00	<a href="http://www.samsung.com/fr/support">www.samsung.com/fr/support</a>
GERMANY	06196 77 555 77	<a href="http://www.samsung.com/de/support">www.samsung.com/de/support</a>
LUXEMBURG	261 03 710	<a href="http://www.samsung.com/be_fr/support">www.samsung.com/be_fr/support</a>
NETHERLANDS	088 90 90 100	<a href="http://www.samsung.com/nl/support">www.samsung.com/nl/support</a>
BELGIUM	02-201-24-18	<a href="http://www.samsung.com/be/support">www.samsung.com/be/support</a> (Dutch) <a href="http://www.samsung.com/be_fr/support">www.samsung.com/be_fr/support</a> (French)
NORWAY	21629099	<a href="http://www.samsung.com/no/support">www.samsung.com/no/support</a>
DENMARK	707 019 70	<a href="http://www.samsung.com/dk/support">www.samsung.com/dk/support</a>
FINLAND	030-6227 515	<a href="http://www.samsung.com/fi/support">www.samsung.com/fi/support</a>
SWEDEN	0771-400 300	<a href="http://www.samsung.com/se/support">www.samsung.com/se/support</a>
CYPRUS	8009 4000 only from landline, toll free	<a href="http://www.samsung.com/gr/support">www.samsung.com/gr/support</a>
GREECE	80111-SAMSUNG (80111 726 7864) only from land line (+30) 210 6897691 from mobile and land line	
ITALIA	800-SAMSUNG (800.7267864)	<a href="http://www.samsung.com/it/support">www.samsung.com/it/support</a>
PORTUGAL	210 608 098 Chamada para a rede fixa nacional Dias úteis das 9h às 20h	<a href="http://www.samsung.com/pt/support">www.samsung.com/pt/support</a>
SPAIN	91 175 00 15	<a href="http://www.samsung.com/es/support">www.samsung.com/es/support</a>



# Frigorifero

---

## Manuale dell'utente

---

Apparecchio a libera installazione

**SAMSUNG**

# Indice

<b>Informazioni di sicurezza</b>	<b>4</b>
Cosa è necessario sapere sulle istruzioni di sicurezza	4
Simboli di sicurezza e precauzioni importanti:	6
Importanti istruzioni di sicurezza	7
Simboli relativi a importanti avvertenze per il trasporto e il luogo di installazione	11
Avvertenze per installazioni critiche	12
Precauzioni per l'installazione	16
Importanti avvertenze per l'uso	16
Precauzioni per l'uso	22
Avvertenze per la pulizia	25
Importanti avvertenze per la pulizia	27
Ulteriori suggerimenti per un uso corretto	28
Informazioni sul simbolo WEEE (RAEE)	30
<b>Installazione</b>	<b>31</b>
Il frigorifero in breve	32
Passaggi di installazione	35
<b>Funzionamento</b>	<b>49</b>
Pannello di controllo	49
Impostare la temperatura o la funzione desiderata	51
Attivare o disattivare la Brocca a riempimento automatico	52
Attivare o disattivare l'Ice maker	52
Cambiare la scala della temperatura	53
Ripristinare o escludere l'allarme di sostituzione del filtro dell'acqua	53
Attivare o disattivare il Wi-Fi	54
SmartThings	55
Funzioni speciali	58
<b>Manutenzione</b>	<b>65</b>
Pulizia e manutenzione	65
Pulizia	72
Sostituzione	73
<b>Risoluzione dei problemi</b>	<b>76</b>
Generale	76
Si avvertono rumori anomali provenire dal frigorifero?	80
SmartThings	82

---

<b>Appendice</b>	<b>83</b>
Istruzioni di sicurezza	83
Istruzioni di installazione	83
Istruzioni sulla temperatura	84
Informazioni sul modello e l'ordinazione di parti di ricambio	87
<b>Open Source Announcement</b>	<b>88</b>

---

# Informazioni di sicurezza

Prima di utilizzare il nuovo frigorifero Samsung, leggere completamente questo manuale in modo da conoscerne le caratteristiche e le funzioni così da utilizzare l'apparecchio in modo sicuro ed efficiente.

## Cosa è necessario sapere sulle istruzioni di sicurezza

- Le avvertenze e le importanti istruzioni di sicurezza riportate in questo manuale non coprono tutte le possibili condizioni e situazioni che possono verificarsi. E' responsabilità dell'utente utilizzare l'apparecchio con buonsenso, prestando la massima attenzione e cura in fase di installazione, manutenzione e funzionamento.
- Poiché le seguenti istruzioni operative coprono i vari modelli disponibili, le caratteristiche del frigorifero possono differire da quelle descritte in questo manuale e non tutti i simboli di avvertenza possono essere applicabili. In caso di dubbi o domande rivolgersi al centro assistenza di zona o visitare il sito [www.samsung.com](http://www.samsung.com) per reperire le informazioni necessarie.
- Come refrigerante vengono utilizzati i gas R-600a o R-134a. Controllare l'etichetta del compressore sul retro dell'apparecchio e l'etichetta della potenza nominale all'interno del frigorifero per individuare il tipo di refrigerante utilizzato. Se il prodotto contiene gas infiammabile (refrigerante R-600a), contattare l'ente locale preposto per lo smaltimento sicuro di questo prodotto.
- Per evitare la possibile formazione di una miscela di aria e gas infiammabile, in caso di una perdita nel circuito di raffreddamento, la dimensione del locale in cui viene installato il prodotto deve essere adeguata alla quantità di refrigerante utilizzato.



- Non attivare mai un apparecchio che mostri chiari segni di danni. In caso di dubbi, consultare il rivenditore. La dimensione del locale dovrebbe essere calcolata considerando 1 m<sup>3</sup> di spazio per ogni 8 g di refrigerante R600a contenuto nell'apparecchio. La quantità di refrigerante utilizzata nell'apparecchio è indicata nella targhetta identificativa all'interno dell'unità.
- Eventuali schizzi di refrigerante fuoriuscito dalle tubazioni possono provocare incendio o lesioni oculari. In caso di perdita di refrigerante dalle tubazioni, evitare il contatto del prodotto con fiamme libere o qualsiasi altra fonte infiammabile e ventilare immediatamente il locale.
  - La mancata osservanza di questa precauzione può causare un incendio o una esplosione.
- Al fine di evitare una contaminazione dei cibi, rispettare le seguenti istruzioni:
  - L'apertura per lunghi periodi di tempo della porta può provocare un significativo innalzamento della temperatura interna.
  - Pulire regolarmente la superficie interna che entra a contatto con i cibi ed i sistemi di scolo accessibili.
  - Pulire i serbatoi dell'acqua qualora non vengano utilizzati per 48 ore; azionare i sistemi di erogazione dell'acqua collegati alle tubazioni di mandata qualora non vengano utilizzati per 5 giorni.
  - Conservare la carne ed il pesce in idonei contenitori all'interno del frigorifero, così che non possano colare liquidi o possano entrare in contatto con altri cibi.

## Informazioni di sicurezza

---

- Gli scomparti a due stelle per il congelamento dei cibi sono idonei alla conservazione di cibi pre-congelati, la conservazione o produzione di gelati e la formazione o conservazione di cubetti di ghiaccio.
- Gli scomparti a una, due o tre stelle non sono idonei per il congelamento di cibi freschi.
- Se il frigorifero viene lasciato vuoto per lunghi periodi di tempo, spegnerlo, scongelarlo, pulirlo ed asciugarlo lasciando la porta aperta al fine di prevenire la formazione di muffa al suo interno.

### Simboli di sicurezza e precauzioni importanti:

---

Seguire le istruzioni per la sicurezza riportate in questo manuale. Questo manuale utilizza la seguente simbologia di sicurezza.

#### **AVVERTENZA**

Pericoli o pratiche non sicure che possono causare **lesioni personali gravi e/o danni alla proprietà, o causare la morte.**

#### **ATTENZIONE**

Pericoli o pratiche non sicure che possono causare **lesioni personali gravi e/o danni alla proprietà.**

#### **NOTA**

Informazioni utili che aiutano l'utente a comprendere o beneficiare dell'uso del frigorifero.

Questi simboli di avvertenza hanno lo scopo di prevenire lesioni personali.

---

Seguire attentamente le istruzioni ad essi associate.

Una volta letto, si raccomanda di conservare il manuale in un luogo sicuro per future consultazioni.

## Importanti istruzioni di sicurezza

---



Avvertenza; Rischio di incendio / materiali infiammabili

### **AVVERTENZA**

- Nel posizionare l'apparecchio, assicurarsi che il cavo di alimentazione non sia impigliato o danneggiato.
- Non posizionare multiprese o alimentatori portatili sul retro dell'apparecchio.
- Riempire solo con acqua potabile.
- Collegare solo alla tubazione dell'acqua potabile.
- Mantenere libere le aperture predisposte nella struttura di montaggio o nel mobile a incasso per la ventilazione dell'apparecchio.
- Per accelerare il processo di sbrinamento, non utilizzare dispositivi meccanici o altri mezzi diversi da quelli consigliati dal costruttore.
- Non danneggiare il circuito refrigerante.
- Non usare apparecchi elettrici all'interno dei compartimenti di conservazione del cibo, a meno che non siano consigliati dal costruttore.

## Informazioni di sicurezza

---

- Questo apparecchio non è inteso per l'uso da parte di persone (bambini inclusi) che abbiano ridotte capacità fisiche, sensoriali o mentali, o siano prive di esperienza o conoscenza, a meno che siano state fornite loro istruzioni per l'uso da parte di una persona responsabile della loro sicurezza o che sovrintenda all'uso dell'apparecchio.
- Questo apparecchio può essere utilizzato da bambini di età superiore agli 8 anni e da persone con ridotte capacità fisiche, sensoriali o mentali o senza esperienza o conoscenza del prodotto solo sotto la supervisione di una persona responsabile o nel caso in cui abbiano ricevuto informazioni specifiche sull'uso sicuro dell'apparecchio e ne abbiano compreso i rischi ad esso associati. Non consentire ai bambini di giocare con l'apparecchio. La pulizia e la manutenzione dell'apparecchio non devono essere eseguite da bambini senza la supervisione di un adulto. L'inserimento e l'estrazione del cibo nel frigorifero è consentito ai bambini tra i 3 e gli 8 anni.
- Se il cavo di alimentazione è danneggiato, richiederne la sostituzione al produttore, a un tecnico dell'assistenza o un tecnico specializzato al fine di evitare potenziali pericoli
- La presa deve essere sempre facilmente accessibile in modo da poter rapidamente scollegare l'apparecchio dalla corrente elettrica in caso di una emergenza.
  - Deve essere situata al di fuori dell'area posteriore del frigorifero.
- Non conservare sostanze potenzialmente esplosive, come bombolette spray contenenti gas infiammabili, all'interno di questo apparecchio.

- Se il prodotto è dotato di lampadine LED, non disassemblare l'insieme coprilampada/lampada LED autonomamente.
  - Contattare un Centro di assistenza Samsung.
  - Utilizzare solo lampade LED fornite dal costruttore o dal centro assistenza.
- Utilizzare il nuovo set di tubi fornito in dotazione eliminando il precedente set senza riutilizzarlo.
- Collegare la mandata dell'acqua solo ad una sorgente di acqua potabile. Perché l'ice maker funzioni correttamente la pressione dell'acqua deve essere compresa tra 30 e 125 psi (206-861 kPa).
- Per i migliori risultati in termini di efficienza energetica, tenere tutti gli accessori interni quali cestelli, cassette e ripiani nella posizione indicata dal costruttore.
- Perché questo prodotto mantenga la migliore efficienza energetica, lasciare tutti i ripiani, i cassette e i cestelli nella loro posizione originaria.

### Come ridurre al minimo il consumo energetico

- Installare l'apparecchio in un luogo fresco, asciutto e dotato di adeguata ventilazione.
- Accertarsi che non sia esposto a luce solare diretta e non sia installato vicino a una fonte diretta di calore (un calorifero, ad esempio).
  - Si raccomanda di non ostruire le ventole e le griglie di ventilazione per garantire l'efficienza energetica.
  - Lasciare che il cibo caldo si raffreddi prima di riporlo nell'apparecchio.

## Informazioni di sicurezza

---

- Per scongelare i surgelati, collocarli in frigorifero. Le basse temperature dei surgelati consentono inoltre di rinfrescare ulteriormente gli alimenti presenti in frigorifero.
- Nel riporre o estrarre gli alimenti, non tenere per molto tempo la porta aperta.
- Minore è il tempo di apertura, minore è il ghiaccio che si forma nel freezer.
- Pulire il retro del frigorifero regolarmente. La polvere che si accumula aumenta il consumo di corrente.
- Non impostare una temperatura più bassa del necessario.
- Garantire una ventilazione sufficiente alla base e sul retro del frigorifero. Non coprire le aperture di ventilazione.
- Durante l'installazione, lasciare sufficiente spazio sui lati, sul retro e in alto per consentire la circolazione dell'aria. Ciò consentirà di ridurre sia il consumo energetico sia il costo della bolletta elettrica.
- Si consiglia di lasciare uno spazio di:
  - Destra, sinistra e retro: più di 50 mm
  - Sopra: più di 100 mm

**Questo apparecchio è progettato per un uso domestico o applicazioni simili quali**

- angoli cottura per il personale di punti vendita, uffici e altri ambienti lavorativi;
- fattorie/aziende agricole e per l'uso dei clienti in hotel, motel e altri ambiti residenziali;

- 
- ambienti di tipo bed and breakfast;
  - catering e applicazioni simili non-retail.

## Simboli relativi a importanti avvertenze per il trasporto e il luogo di installazione

---

### **AVVERTENZA**

- Durante il trasporto e l'installazione dell'apparecchio, prestare attenzione a non danneggiare alcuna parte del circuito refrigerante.
  - Una perdita di refrigerante dalla tubazione può infiammarsi o causare lesioni oculari. Se si rileva una perdita, evitare l'uso di fiamme libere o potenziali fonti di accensione nei pressi e aerare il locale per alcuni minuti.
  - Questo apparecchio contiene come refrigerante una minima quantità di isobutano (R-600a), il quale, nonostante sia un gas naturale a basso impatto ambientale, è comunque combustibile. Durante il trasporto e l'installazione dell'apparecchio, prestare attenzione a non danneggiare alcuna parte del circuito refrigerante.
- Durante il trasporto e l'installazione del frigorifero, non toccare il tubo dell'acqua posizionato sul retro.
  - Ciò potrebbe danneggiare il frigorifero e impedire l'uso del dispenser dell'acqua.

# Informazioni di sicurezza

---

## Avvertenze per installazioni critiche

---

### **AVVERTENZA**

- Non installare il frigorifero in un luogo umido o dove possa entrare a contatto con acqua.
  - L'usura del rivestimento isolante delle parti elettriche può causare scariche elettriche o un incendio.
- Non collocare il frigorifero in una posizione esposta alla luce solare diretta o al calore di stufe, radiatori o altri apparecchi di riscaldamento.
- Non collegare più apparecchi a una presa multipla. Il frigorifero deve essere sempre collegato a una presa elettrica separata in grado di sostenere una tensione corrispondente a quanto riportato sull'etichetta apposto sul frigorifero.
  - Ciò consente di ottenere le migliori prestazioni e prevenire il sovraccarico dell'impianto domestico che potrebbe causare un incendio a causa del surriscaldamento dei cavi.
- Se la presa elettrica è allentata, non inserire la spina.
  - Rischio di incendio o scariche elettriche.
- Non utilizzare un cavo con evidenti segni di usura o abrasione lungo il rivestimento o alle estremità.
- Non piegare eccessivamente il cavo di alimentazione né posizionarvi sopra oggetti pesanti.
- Non piegare o tirare eccessivamente il cavo di alimentazione.
- Non torcere o annodare il cavo di alimentazione.



- Non agganciare il cavo elettrico a oggetti metallici, non collocarvi sopra oggetti pesanti, non far correre il cavo tra oggetti, né spingere il cavo dietro l'apparecchio.
- Durante lo spostamento del frigorifero, prestare attenzione a non schiacciare o danneggiare il cavo di alimentazione.
  - Ciò può portare a scariche elettriche o un incendio.
- Non scollegare mai l'alimentazione dal frigorifero tirando il cavo di alimentazione. Afferrare sempre la spina e tirarla verso di sé per estrarla dalla presa.
  - Un cavo danneggiato può causare un cortocircuito, un incendio o una scarica elettrica.
- Non utilizzare spray nei pressi del frigorifero.
  - L'uso di spray vicino al frigorifero può causare una esplosione o un incendio.
- Non installare l'apparecchio vicino ad una fonte di calore o materiale infiammabile
- Non installare l'apparecchio in un locale in cui possa verificarsi una perdita di gas.
  - Ciò può portare a scariche elettriche o un incendio.
- Questo frigorifero deve essere posizionato correttamente ed installato seguendo le istruzioni fornite in questo manuale prima dell'uso.
- Collegare la spina inserendola nella posizione corretta con il cavo rivolto verso il basso.
  - Collegando la spina elettrica al contrario, il cavo potrebbe danneggiarsi e causare scariche elettriche o un incendio.
- Accertarsi che la spina non sia schiacciata o danneggiata dal retro del frigorifero.

## Informazioni di sicurezza

---

- Tenere i materiali di imballaggio lontano dalla portata dei bambini.
  - Sussiste il rischio di morte a causa di soffocamento qualora un bambino inserisca la testa nei materiali da imballaggio.
- Non installare l'apparecchio in un locale soggetto a umidità, fumi d'olio o polvere, luce solare diretta o acqua (pioggia).
  - L'usura del rivestimento isolante delle parti elettriche può causare scariche elettriche o un incendio.
- Qualora si riscontri la presenza all'interno del frigorifero di polvere o acqua, estrarre la spina dalla presa di corrente e contattare un Centro di assistenza autorizzato Samsung.
  - In caso contrario, potrebbe verificarsi un incendio.
- Non salire sul prodotto né appoggiarvi sopra oggetti (biancheria, candele e sigarette accese, piatti, sostanze chimiche, oggetti metallici, ecc.).
  - Ciò può provocare scariche elettriche, un incendio o problemi al prodotto o lesioni personali.
- Prima di collegare alla presa di corrente per la prima volta il frigorifero è necessario rimuovere tutte le pellicole protettive.
- Sorvegliare i bambini per accertarsi che non giochino con le cerniere a scatto usate per regolare lo sportello o i fermi del tubo dell'acqua.
  - Qualora un anello di ritenuta o un fermo del tubo dell'acqua venga ingerito da un bambino, potrebbe soffocarlo. Tenere gli anelli di ritenuta ed i fermi del tubo dell'acqua fuori dalla portata dei bambini.

- Il frigorifero deve essere collegato alla terra.
  - Accertarsi sempre che il frigorifero sia correttamente collegato alla terra prima di tentare di riparare eventuali malfunzionamenti. Eventuali dispersioni di corrente possono provocare serie scariche elettriche.
- Per il collegamento a terra non utilizzare condotte del gas, linee telefoniche o altri tubi e barre che potenzialmente potrebbero fungere da parafulmini.
  - Per evitare dispersioni di corrente o scariche elettriche causate dalle dispersioni del frigorifero, collegare l'apparecchio alla terra.
  - La mancata osservanza di questa precauzione può causare scariche elettriche, incendio, esplosione o malfunzionamenti del prodotto.
- Inserire saldamente la spina nella presa di corrente. Non usare prese di corrente o cavi di alimentazione danneggiati o prese di corrente allentate.
  - Ciò può portare a scariche elettriche o un incendio.
- Il fusibile del frigorifero deve essere sostituito da un tecnico qualificato o da un centro assistenza autorizzato.
  - Il mancato rispetto di questa precauzione può causare scariche elettriche o lesioni personali.

# Informazioni di sicurezza

---

## Precauzioni per l'installazione

---

### **ATTENZIONE**

- Lasciare sufficiente spazio intorno al frigorifero ed installarlo su una superficie piana e stabile.
  - Se il frigorifero non è livellato, non è possibile garantire una durata ed una efficienza nel raffreddamento.
- Lasciare riposare l'apparecchio per 2-3 ore dopo l'installazione prima di inserire il cibo al suo interno ed accenderlo.
- Si consiglia caldamente di far eseguire l'installazione del frigorifero ad un tecnico qualificato.
  - Il mancato rispetto di questa precauzione può causare scariche elettriche, incendio, esplosione, malfunzionamenti o lesioni.

## Importanti avvertenze per l'uso

---

### **AVVERTENZA**

- Non toccare la spina elettrica con le mani bagnate.
  - La mancata osservanza di questa precauzione può causare una scarica elettrica.
- Non collocare alcun oggetto sopra il frigorifero.
  - Durante l'apertura o la chiusura della porta, un articolo potrebbe cadere provocando lesioni o danni.
- Non inserire mani, piedi, oggetti metallici (per esempio spiedini, ecc.) sul fondo o sul retro del frigorifero.
  - La mancata osservanza di questa precauzione può causare scariche elettriche o lesioni.

- I bordi taglienti possono causare lesioni.
- Non toccare le pareti interne del freezer o i prodotti surgelati con le mani bagnate.
  - Ciò potrebbe causare il congelamento delle dita.
- Non conservare sul frigorifero contenitori pieni d'acqua.
  - In caso di fuoriuscita, l'acqua potrebbe causare scariche elettriche o un incendio.
- Non conservare all'interno del frigorifero oggetti infiammabili o sostanze volatili (benzene, diluenti, gas propano, alcol, etere, GPL e sostanze simili).
  - Il frigorifero è idoneo solo alla conservazione di alimenti.
  - La mancata osservanza di questa precauzione può causare un incendio o una esplosione.
- Sorvegliare i bambini affinché non giochino con l'apparecchio.
  - Tenere le dita lontano dalle aree di "possibile schiacciamento". Lo spazio tra le porte e la struttura è necessariamente ristretto. Prestare attenzione all'apertura delle porte in presenza di bambini.
- Non inserire le dita o lasciare che i bambini inseriscano le dita tra le porte.
  - Tenere le dita lontane dalle aperture delle porte sinistra e destra. Prestare attenzione all'apertura delle porte avendo inserito le dita tra le porte.
- Non permettere ai bambini di appendersi alle porte o ai balconcini della porta. In caso contrario, potrebbero riportare gravi lesioni.
- Non permettere ai bambini di accedere al frigorifero. Potrebbero restare intrappolati all'interno.

- Non inserire le mani nell'area inferiore sotto l'apparecchio.
  - I bordi taglienti possono causare lesioni.
- Non conservare in frigorifero prodotti medicinali, materiale scientifico o prodotti sensibili alla temperatura.
  - I prodotti che necessitano di severi controlli della temperatura non devono essere conservati in frigorifero.
- Se si avverte un odore di medicinale o si nota del fumo uscire dall'apparecchio, staccare la spina dalla presa e chiamare il Centro assistenza Samsung Electronics.
- Se all'interno del frigorifero è penetrata polvere o acqua, scollegare la spina dalla presa di corrente e rivolgersi al centro assistenza Samsung Electronics.
  - In caso contrario, potrebbe verificarsi un incendio.
- Non lasciare che i bambini salgano sui cassetti.
  - Il cassetto potrebbe rompersi e farli cadere.
- Non lasciare le porte del frigorifero aperte senza sorveglianza e non permettere ai bambini di entrare all'interno dell'apparecchio.
- Non lasciare che neonati o bambini penetrino all'interno del vano frigo o dei cassetti.
  - In caso contrario, potrebbero riportare lesioni o morire per soffocamento.
- Non riempire eccessivamente il frigorifero.
  - L'apertura dello sportello potrebbe provocare la caduta di un prodotto causando lesioni personali o danni materiali.

- Non spruzzare sostanze volatili come per esempio insetticidi sulla superficie dell'apparecchio.
  - Oltre ad essere dannosi per l'uomo, possono causare scariche elettriche, incendio o malfunzionamenti.
- Non inserire mai le dita o altri oggetti nel foro del dispenser dell'acqua, nel comparto e nel foro di uscita del ghiaccio.
  - Ciò potrebbe causare lesioni personali o danni materiali.
- Non utilizzare né collocare sostanze sensibili alla temperatura, come ad esempio spray e oggetti infiammabili, ghiaccio secco, farmaci o sostanze chimiche vicino o dentro il frigorifero.
- Non utilizzare un asciugacapelli per asciugare l'interno del frigorifero. Non inserirvi candele accese per eliminare i cattivi odori.
  - Ciò può portare a scariche elettriche o un incendio.
- Riempire il serbatoio dell'acqua, il vassoio del ghiaccio ed i cubetti di ghiaccio solo con acqua potabile (acqua minerale o purificata).
  - Non riempire il serbatoio con tè, succhi di frutta o bevande energetiche, in caso contrario il frigorifero potrebbe subire danni.
- Non salire sul prodotto né appoggiarvi sopra oggetti (biancheria, candele e sigarette accese, piatti, sostanze chimiche, oggetti metallici, ecc.). Ciò può provocare scariche elettriche, un incendio o problemi al prodotto o lesioni personali. Non appoggiare sull'apparecchio contenitori pieni di acqua.
  - In caso di fuoriuscita, l'acqua potrebbe causare scariche elettriche o un incendio.

## Informazioni di sicurezza

---

- Non guardare direttamente la lampadina LED per un lungo periodo di tempo.
  - In caso contrario i raggi ultravioletti potrebbero causare un affaticamento della vista.
- Non inserire i ripiani capovolti. I fine corsa dei ripiani non funzionerebbero.
  - Ciò potrebbe causare lesioni personali causate dalla caduta dei ripiani in vetro.
- Tenere le dita lontano dalle aree di "possibile schiacciamento". Lo spazio tra le porte e la struttura è necessariamente ristretto. Prestare attenzione all'apertura delle porte in presenza di bambini.
- Se si rileva una perdita di gas, evitare l'uso di fiamme libere o potenziali fonti di accensione nei pressi e aerare il locale per alcuni minuti.
  - Non toccare né l'apparecchio né il cavo di alimentazione.
  - Non utilizzare ventilatori o aspiratori elettrici.
  - Una scintilla può causare una esplosione o un incendio.
- Riporre le bottiglie una vicina all'altra nel medesimo scomparto in modo che non possano cadere all'apertura della porta.
- Questo prodotto è inteso solo per la conservazione di alimenti in ambito domestico.
- Non inserire mai le dita o altri oggetti nel foro del dispenser dell'acqua, nel comparto e nel foro di uscita del ghiaccio.
  - Ciò potrebbe causare lesioni personali o danni materiali.
- Non tentare di riparare, disassemblare o modificare l'apparecchio autonomamente.



- 
- Non utilizzare fusibili diversi (quali cavi di rame, acciaio, ecc) diversi dai fusibili standard.
  - Se l'apparecchio deve essere riparato o reinstallato, rivolgersi al più vicino centro di assistenza.
    - Il mancato rispetto di questa precauzione può causare scariche elettriche, incendio, malfunzionamenti del prodotto o lesioni.
  - Qualora si avverta un odore di medicinale o si noti del fumo uscire dall'apparecchio, staccare la spina dalla presa e chiamare un Centro di assistenza Samsung Electronics.
    - Il mancato rispetto di questa precauzione può causare scariche elettriche o un incendio.
  - Prima di sostituire le lampadine interne del frigorifero, scollegare l'apparecchio dalla presa elettrica.
    - In caso contrario, vi è il rischio di scariche elettriche.
  - In caso di difficoltà nella sostituzione di una lampadina non a LED, rivolgersi ad un Centro di assistenza Samsung.
  - Inserire saldamente la spina nella presa di corrente.
  - Non utilizzare spine, prese di corrente o cavi di alimentazione danneggiati.
    - Ciò può portare a scariche elettriche o un incendio.

# Informazioni di sicurezza

---

## Precauzioni per l'uso

---

### **ATTENZIONE**

- Non congelare di nuovo il cibo già scongelato.
  - I cibi congelati e poi scongelati sviluppano batteri nocivi più velocemente dei cibi freschi.
  - Il secondo congelamento romperebbe una maggiore quantità di cellule, lasciando fuoriuscire liquidi ed alterando l'integrità dei prodotti.
- Non scongelare la carne a temperatura ambiente.
  - La sicurezza dipenderà da quanto il prodotto all'origine sia stato trattato correttamente.
- Non collocare bicchieri, bottiglie o bevande gassate nel freezer.
  - Questi contenitori potrebbero congelarsi e rompersi, provocando lesioni.
- Usare solo l'ice maker fornito insieme al frigorifero.
- In caso di una prolungata assenza da casa (ad esempio in vacanza) e qualora non si desideri usare il dispenser dell'acqua o del ghiaccio, chiudere la valvola di mandata dell'acqua.
  - In caso contrario potrebbero verificarsi perdite d'acqua.
- In caso di un prolungato inutilizzo del frigorifero (3 o più settimane) vuotarlo, compreso la vaschetta di raccolta del ghiaccio, scollegarlo dalla presa di corrente, chiudere la valvola di mandata dell'acqua, asciugare l'umidità residua dalle pareti interne del frigorifero e lasciare le porte aperte al fine di prevenire eventuali odori e muffa.

- Per ottenere le migliori prestazioni dal prodotto:
  - Non collocare alimenti davanti alle aperture di ventilazione sul retro del frigorifero per evitare di ostruire la circolazione dell'aria all'interno del frigorifero.
  - Avvolgere i cibi adeguatamente o riporli in contenitori sottovuoto prima di conservarli nel frigorifero.
  - Rispettare i tempi di conservazione massimi e le date di scadenza degli alimenti congelati.
  - Non è necessario scollegare il frigorifero dalla presa di corrente se si prevede di non utilizzare l'apparecchio per meno di tre settimane. Qualora l'assenza sia maggiore di tre settimane, rimuovere tutto il cibo ed il ghiaccio dalla vaschetta di raccolta, scollegarlo dalla presa di corrente, chiudere la valvola di mandata dell'acqua, asciugare l'umidità residua dalle pareti interne del frigorifero e lasciare le porte aperte al fine di prevenire eventuali odori e muffa.
- Garanzia di assistenza e modifiche.
  - Eventuali modifiche eseguite da terzi su questo apparecchio non saranno coperte dalla garanzia Samsung, inoltre Samsung non potrà essere ritenuta responsabile per problemi di sicurezza e danni risultanti da modifiche eseguite da terzi.

## Informazioni di sicurezza

---

- Non ostruire le aperture di ventilazione situate all'interno del frigorifero.
  - Se le aperture di ventilazione sono ostruite, per esempio da un sacchetto di plastica, il frigorifero potrebbe raffreddarsi eccessivamente. Se il periodo di raffreddamento è troppo lungo, il filtro dell'acqua potrebbe rompersi e causare una perdita d'acqua.
- Usare solo l'ice maker fornito insieme al frigorifero.
- Asciugare all'interno l'umidità in eccesso e lasciare le porte aperte.
  - In caso contrario, all'interno possono svilupparsi cattivi odori e muffe.
- Se il frigorifero viene scollegato dalla presa elettrica, attendere almeno cinque minuti prima di collegarlo nuovamente.
- Se il frigorifero entra a contatto con l'acqua, scollegare la spina di alimentazione dalla presa di corrente e contattare il centro assistenza Samsung Electronics.
- Non urtare o applicare una forza eccessiva sulle superfici in vetro.
  - La rottura del vetro può provocare lesioni personali e/o danni alla proprietà.
- Riempire il serbatoio dell'acqua e le vaschette dei cubetti di ghiaccio con acqua potabile (acqua dall'acquedotto, acqua minerale o purificata).
  - Non riempire il serbatoio con tè o bevande sportive. Ciò potrebbe danneggiare il frigorifero.
- Prestare attenzione a non schiacciarsi le dita.

- Se sull'apparecchio è stata versata dell'acqua, contattare il più vicino centro di assistenza.
  - Sussiste il rischio di incendio o di scariche elettriche.
- Non conservare olii vegetali nei balconcini della porta del frigorifero. L'olio potrebbe solidificarsi ed il suo sapore ne risulterebbe alterato, rendendo l'olio difficile da utilizzare. Inoltre, il contenitore aperto potrebbe perdere, nel qual caso l'olio fuoriuscito potrebbe, solidificandosi, provocare la rottura del balconcino. Una volta aperto il contenitore dell'olio, si consiglia di conservarlo in un luogo fresco e al riparo dalla luce, quale ad esempio una credenza o un ripostiglio.
  - Esempi di olii vegetali: olio di oliva, di semi, vinacciolo, ecc.

## Avvertenze per la pulizia

### **ATTENZIONE**

- Non spruzzare acqua direttamente sull'interno o l'esterno del frigorifero.
  - Pericolo di scariche elettriche o incendi.
- Non utilizzare un asciugacapelli per asciugare l'interno del frigorifero.
- Non collocarvi candele accese per eliminare i cattivi odori.
  - Ciò può portare a scariche elettriche o un incendio.
- Non spruzzare prodotti per la pulizia direttamente sul display.
  - Le lettere stampate sul display potrebbero non essere più visibili.

## Informazioni di sicurezza

---

- Se sostanze estranee, per esempio acqua, penetrano all'interno dell'apparecchio, scollegare la spina di alimentazione e rivolgersi al più vicino centro di assistenza.
  - Il mancato rispetto di questa precauzione può causare scariche elettriche o un incendio.
- Usare un panno morbido e pulito per rimuovere eventuali sostanze estranee o polvere dai contatti della spina del cavo di alimentazione. Non utilizzare un panno bagnato o umido durante la pulizia della presa.
  - In caso contrario, sussiste il pericolo di scariche elettriche o incendi.
- Non pulire l'apparecchio spruzzandovi direttamente sopra acqua.
- Non usare benzene, diluenti o prodotti per la pulizia quali Clorox o a base di cloruro.
  - L'uso di questi prodotti potrebbe danneggiare la superficie dell'apparecchio e causare un incendio.
- Non inserire mai le dita o altri oggetti nel foro del dispenser.
  - Ciò potrebbe causare lesioni personali o danni materiali.
- Prima di eseguire la pulizia o la manutenzione dell'apparecchio, scollegare la spina dalla presa di corrente.
  - Il mancato rispetto di questa precauzione può causare scariche elettriche o un incendio.
- Per pulire il frigorifero usare una spugna pulita o un panno morbido ed un detergente non aggressivo in acqua calda.

- Non usare detergenti abrasivi o aggressivi quali detergenti per vetri, pagliette abrasive, liquidi infiammabili, acido muriatico, pasta abrasiva, detersivi concentrati, candeggina o detergenti contenenti petrolio sulla superficie esterna (porte e carrozzeria), parti in plastica, porte e rivestimenti interni, e cestelli.
  - Tali prodotti possono infatti graffiare o danneggiare i materiali.
- Non pulire i ripiani di vetro o coperchi con acqua calda quando sono freddi. I coperchi ed i ripiani di vetro possono rompersi se esposti ad un repentino cambiamento di temperatura, urtati o lasciati cadere.

## Importanti avvertenze per la pulizia

### **AVVERTENZA**

- Si raccomanda di smaltire e riciclare i materiali di imballaggio di questo prodotto secondo quanto previsto dalle norme vigenti.
- Verificare l'integrità delle tubazioni sul retro dell'apparecchio prima di smaltirlo.
- Come refrigerante vengono utilizzati i gas R-600a o R-134a. Controllare l'etichetta del compressore sul retro dell'apparecchio e l'etichetta della potenza nominale all'interno del frigorifero per individuare il tipo di refrigerante utilizzato. Se il prodotto contiene gas infiammabile (refrigerante R-600a), contattare l'ente locale preposto per lo smaltimento sicuro di questo prodotto.

## Informazioni di sicurezza

---

- Per lo smaltimento di questo prodotto o di altri frigoriferi, rimuovere le porte, le guarnizioni e le chiusure delle porte in modo che bambini o animali non possano rimanere intrappolati all'interno. Sorvegliare i bambini affinché non giochino con l'apparecchio. Se i bambini rimangono intrappolati all'interno dell'apparecchio, possono morire per soffocamento.
  - Se un bambino, giocando, rimane intrappolato all'interno dell'apparecchio potrebbe ferirsi e morire per soffocamento.
- L'isolante utilizzato è il ciclopentano. I gas contenuti nel materiale isolante richiedono speciali procedure di smaltimento. Contattare l'autorità locale competente per informazioni sul corretto smaltimento di questo prodotto.
- Tenere tutti i materiali di imballaggio lontano dalla portata dei bambini, poiché possono essere pericolosi.
  - Qualora un bambino inserisca la testa in uno di essi, potrebbe soffocare.

### Ulteriori suggerimenti per un uso corretto

---

- In caso di interruzione di corrente, chiamare la compagnia elettrica locale e chiedere il tempo previsto per il ripristino dell'elettricità.
  - La maggior parte delle interruzioni elettriche ripristinate in una o due ore non hanno alcuna influenza sulla temperatura interna del frigorifero. Tuttavia, durante l'interruzione di corrente limitare al minimo l'apertura del frigorifero.



- 
- Se l'interruzione di corrente si protrae per oltre 24 ore, rimuovere tutti i surgelati dal freezer.
  - Il frigorifero potrebbe funzionare in modo costante (i cibi surgelati possono sciogliersi o le temperature del reparto dei surgelati possono innalzarsi troppo) se posizionato a lungo in un luogo dove la temperatura dell'aria è costantemente inferiore alle temperature operative per le quali il frigorifero è stato progettato.
  - La conservazione in frigorifero di alcuni alimenti particolari può comportarne un deterioramento a causa delle loro proprietà intrinseche.
  - L'apparecchio è di tipo "frost free"; ciò significa che non è necessario sbrinarlo manualmente poiché tale operazione è automatica. Tale operazione verrà effettuata automaticamente.
  - L'aumento di temperatura per lo sbrinamento è conforme ai requisiti ISO. Per prevenire un inopportuno aumento della temperatura dei cibi surgelati durante lo sbrinamento dell'apparecchio, conservare i cibi congelati in appositi involucri.
  - Non congelare nuovamente cibi già scongelati.

# Informazioni di sicurezza

## Informazioni sul simbolo WEEE (RAEE)



Corretto smaltimento del prodotto (rifiuti elettrici ed elettronici)

(Applicabile nei Paesi con sistemi di raccolta differenziata)

Il simbolo riportato sul prodotto, sugli accessori o sulla documentazione (un contenitore della spazzatura con ruote barrato da una croce con una banda nera sotto) indica che il prodotto e i relativi accessori elettronici (quali caricabatterie, cuffia e cavo USB) non devono essere smaltiti come rifiuti urbani misti al termine del ciclo di vita ma devono essere raccolti separatamente in modo da permetterne il riutilizzo, il riciclaggio e altre forme di recupero in conformità alla normativa vigente. I rifiuti derivanti da apparecchiature elettriche ed elettroniche possono, infatti, contenere sostanze dannose e pericolose che, se non correttamente gestite, costituiscono un pericolo per l'ambiente e la salute umana.

L'utente ha, quindi, un ruolo attivo nel ciclo di recupero e riciclaggio dei rifiuti di apparecchiature elettriche ed elettroniche.

Al fine di evitare eventuali danni all'ambiente o alla salute causati da uno smaltimento non corretto, si invita pertanto l'utente a separare il prodotto e i suddetti accessori da altri tipi di rifiuti, conferendoli ai sistemi di ritiro e di raccolta autorizzati secondo le normative locali.

Gli utenti domestici possono consegnare gratuitamente l'apparecchiatura che desiderano smaltire al rivenditore, al momento dell'acquisto di una nuova apparecchiatura di tipo equivalente. Presso i rivenditori di prodotti elettronici con superficie di vendita di almeno 400 m<sup>2</sup> è inoltre possibile consegnare gratuitamente, senza obbligo di acquisto, i prodotti elettronici da smaltire con dimensioni inferiori a 25 cm.

Gli utenti professionali (imprese e professionisti) sono invitati a contattare il proprio fornitore e verificare i termini e le condizioni del contratto di acquisto. Questo prodotto e i relativi accessori elettronici non devono essere smaltiti unitamente ad altri rifiuti commerciali.

Per ulteriori informazioni sull'impegno ambientale di Samsung e sugli obblighi normativi specifici dei singoli prodotti es. REACH, WEEE, Batterie, visitare la pagina relativa alla sostenibilità nel sito [www.samsung.com](http://www.samsung.com)

(solo per prodotti venduti nei paesi dell'Unione Europea e nel Regno Unito).

### **NOTA**

Verifica le informazioni su come smaltire correttamente questo imballaggio accedendo alla pagina dedicata tramite il seguente link (<https://www.samsung.com/it/sustainability/environment/environment-data/>) attraverso il tuo browser.

# Installazione

---

Seguire queste istruzioni con cura per garantire una corretta installazione del frigorifero ed in modo da evitare incidenti prima dell'uso.

## **AVVERTENZA**

- Utilizzare l'apparecchio solo per lo scopo per il quale è stato prodotto, come descritto in questo manuale.
- Una eventuale assistenza deve essere eseguita da un tecnico qualificato.
- Disporre i materiali da imballaggio secondo quanto prescritto dalle vigenti normative sullo smaltimento.
- Al fine di evitare scariche elettriche, prima di effettuare una assistenza o una sostituzione, scollegare la spina dalla presa di corrente.

# Installazione

## Il frigorifero in breve

Le immagini effettive del frigorifero e dei componenti forniti del frigorifero possono variare dalle immagini riportate in questo manuale, in base al modello ed al paese di acquisto.

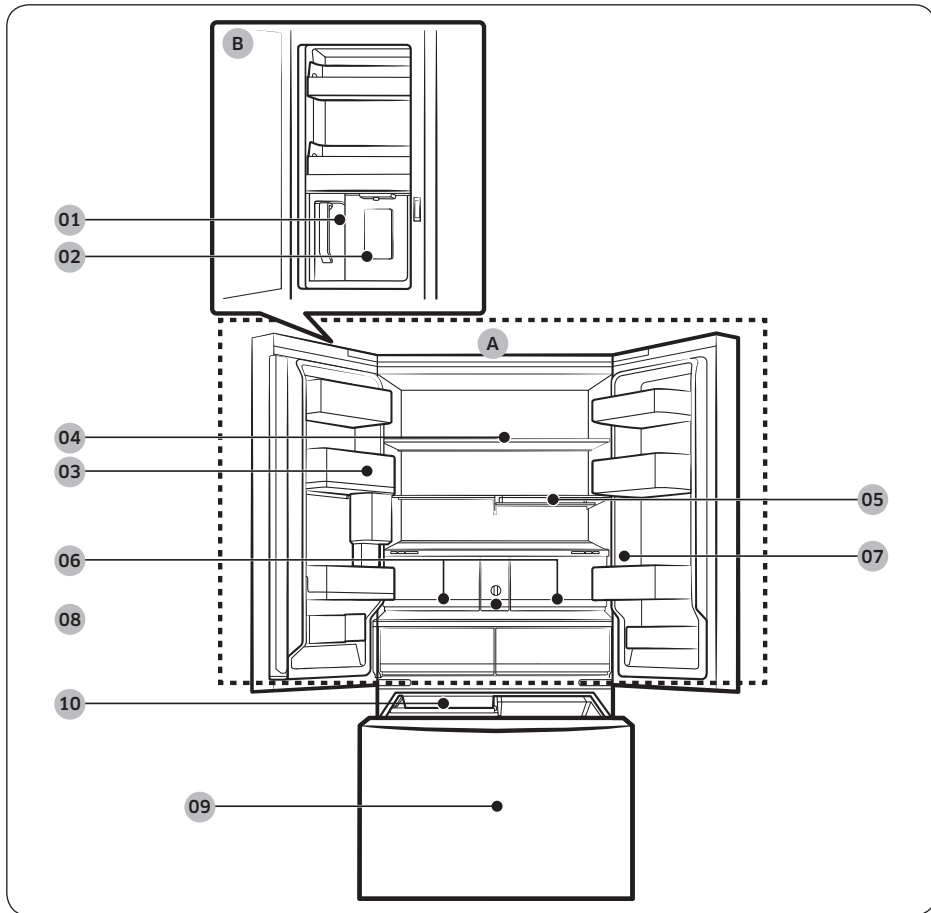

01 Brocca a riempimento automatico \*

02 Dispenser dell'acqua \*\*

03 Balconcino frigo multifunzione

04 Ripiano frigorifero

05 Ripiano multiuso \*

06 Cassetti Crisper+ / Frigo

07 Pannello di controllo

08 Filtro dell'acqua \*

09 Freezer

10 Ice maker

A. Frigo

B. Zona bevande \*\*

\* solo modelli relativi

\*\* solo modelli con dispenser

#### **NOTA**

- Per una maggiore efficienza energetica, assicurarsi che tutti i ripiani, i cassetti ed i cestelli siano nella loro posizione originale.
- Nel chiudere una porta, assicurarsi che la sezione verticale con cerniera sia nella posizione corretta per evitare di graffiare l'altra porta.
- Se la sezione verticale con cerniera è invertita, riposizionarla correttamente e chiudere la porta.
- A volte sulla sezione verticale con cerniera può comparire della condensa.
- Se si chiude una porta con forza eccessiva, può aprirsi l'altra porta.
- Qualora la lampadina a LED esterna non funzioni, contattare un Centro di assistenza Samsung.

# Installazione

## Balconcini della porta

Il frigorifero è dotato di balconcini per le porte di diverse forme e dimensioni. Se i balconcini del frigorifero sono imballati separatamente, usare la figura sotto per comprenderne il corretto posizionamento.

### 📖 NOTA

Le immagini effettive del frigorifero e dei componenti forniti del frigorifero possono variare dalle immagini riportate in questo manuale, in base al modello ed al paese di acquisto.

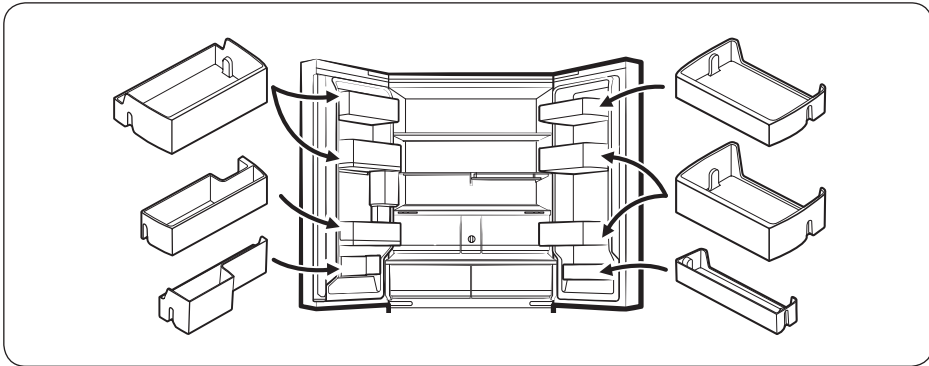

## Passaggi di installazione

### PASSAGGIO 1 Selezionare una posizione

Il luogo deve:

- Avere una superficie di appoggio solida, piana e priva di moquette o tappeti in grado di ostruire la ventilazione
- Essere lontano dalla luce solare diretta
- Avere uno spazio adeguato per l'apertura e la chiusura della porta
- Essere lontano da qualsiasi fonte di calore
- Avere sufficiente spazio per la manutenzione e l'assistenza
- Avere un intervallo di temperature compreso tra 10 °C e 43 °C

#### Spazio

Per i requisiti di spazio per l'installazione vedere le figure e le tabelle sotto.

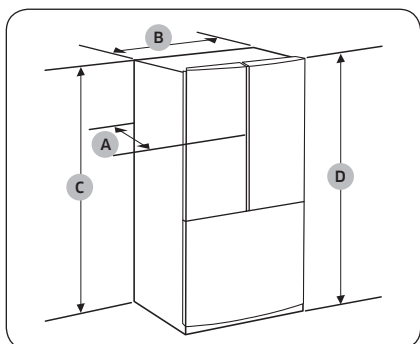

Modello	RF24BB6*****	RF30BB6*****
A	730 mm	868 mm
B	908 mm	
C	1749 mm	
D	1778 mm	

# Installazione

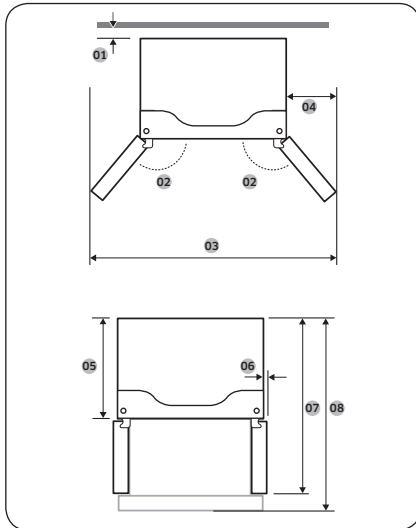

Modello	RF24BB6****	RF30BB6****
01	consigliati più di 50 mm	
02	125°	
03	1485 mm	
04	289 mm	
05	610 mm	748 mm
06	54 mm	
07	1093 mm	1231 mm
08	1131 mm	1353 mm

## NOTA

Le misure riportate nelle tabelle sopra possono differire leggermente dalle misure effettive, in base ai metodi di misurazione e gli arrotondamenti effettuati.



## PASSAGGIO 2 Superficie di appoggio

Qualora non si riesca a far passare il frigorifero attraverso una soglia a causa delle sue dimensioni, vedere **Rimozione della porta per facilitare il passaggio**.

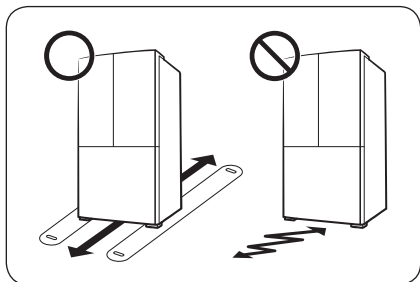

### NOTA

Al fine di prevenire danni al pavimento, accertarsi che i piedini anteriori di livellamento sono in posizione retratta.

- La superficie di appoggio del frigorifero deve essere in grado di sostenere il peso del frigorifero a pieno carico.
- Al fine di proteggere il pavimento, posizionare un largo pezzo di cartone lungo il percorso verso la posizione finale di installazione del frigorifero.
- Una volta posizionato il frigorifero nella sua posizione definitiva, non spostarlo, a meno che non sia necessario, in modo da salvaguardare il pavimento. Qualora si renda necessario spostare il frigorifero, posizionare un foglio di carta spesso o del tessuto come un vecchio tappeto per facilitare lo spostamento.

# Installazione

## PASSAGGIO 3 Rimozione della porta per facilitare il passaggio

Qualora non si riesca a far passare il frigorifero attraverso una soglia a causa delle sue dimensioni, seguire le istruzioni riportate per smontare e rimontare le porte del frigorifero. Se non è necessario rimuovere le porte, vedere a pagina 44 per continuare la procedura di installazione.

### ⚠ AVVERTENZA

Prima di rimuovere le porte scollegare il cavo di alimentazione dalla presa elettrica.

Strumenti necessari (non forniti)

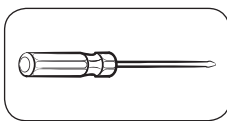

Cacciavite a croce

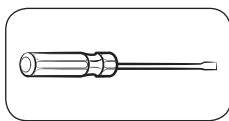

Cacciavite piatto (-)

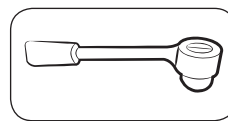

Chiave a bussola 10 mm

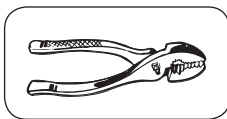

Pinze

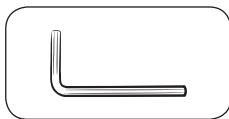

Chiave a brugola 5 mm

Staccare le porte del frigo

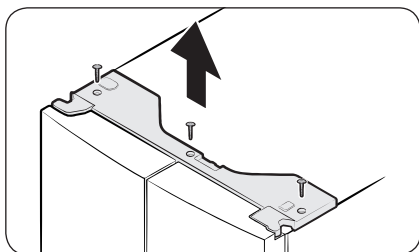

1. A porte chiuse, usare un cacciavite a croce per rimuovere le viti (x3) dal coperchio superiore. Sollevare e rimuovere il coperchio superiore con i connettori.

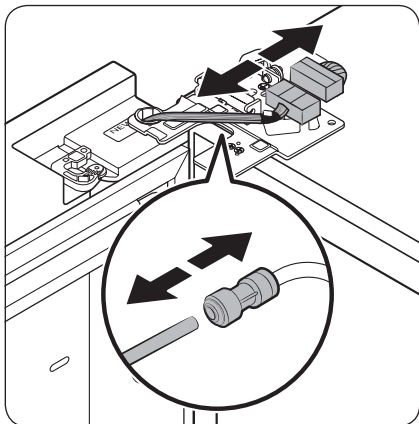

2. Scollegare i due connettori presenti sulla porta di sinistra. La posizione effettiva dei connettori dipende dal modello di frigorifero.

**⚠ ATTENZIONE**

- Non rimuovere entrambe le porte contemporaneamente. Assicurarsi di rimuovere una porta alla volta. In caso contrario, una o entrambe le porte potrebbero cadere provocando lesioni fisiche alle persone.
  - Assicurarsi che il frigorifero sia spento prima di scollegare i connettori.
3. Scollegare il tubo dell'acqua dall'accoppiatore posto sulla porta di sinistra come mostrato in figura.
    - Questo passaggio non è applicabile ai modelli non dotati di AutoFill Pitcher (Brocca a riempimento automatico) e dispenser dell'acqua.

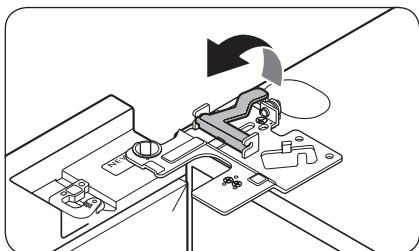

4. Sollevare delicatamente il fermo in diversi passaggi. Al fine di evitare lesioni alle dita, non tentare di rimuovere il fermo in un'unica volta.

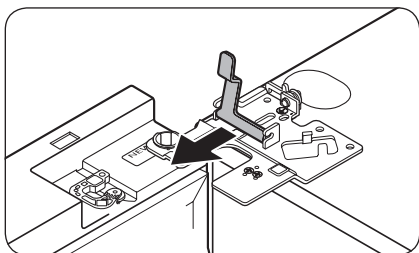

5. Tirare il fermo per rimuoverlo.

# Installazione

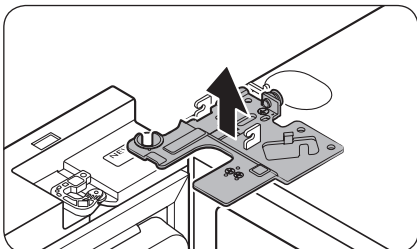

6. Aprire la porta di 90 gradi. Trattenendo la porta, sollevarla e rimuovere la cerniera superiore. Prestare attenzione a non danneggiare i fili del connettore nel rimuovere la cerniera.

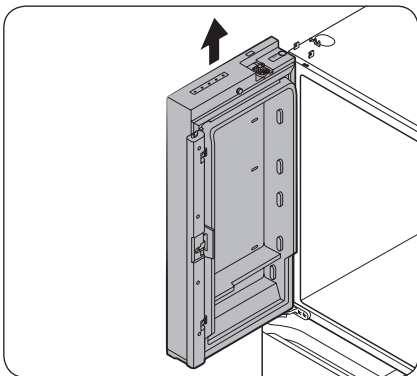

7. Sollevare delicatamente la porta per rimuoverla. Non applicare una forza eccessiva alla porta. La porta potrebbe cadere provocando lesioni fisiche.
8. Appoggiare la porta su una superficie piana.
9. Ripetere i passaggi 1-8 per l'altra porta, tranne il passaggio 3. Non esistono tubazioni nella porta destra.
  - Il passaggio 2 non è applicabile ai modelli non dotati di sportello a vista.

## Per rimontare le porte del frigorifero

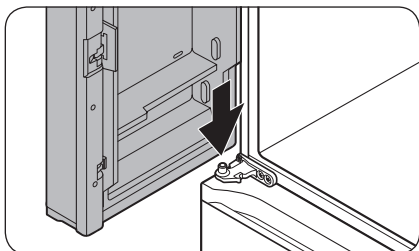

1. Tenendo ferma la porta aperta ad un angolo superiore a 90 gradi, inserire il perno nella cerniera centrale nel foro posto sul fondo della porta.

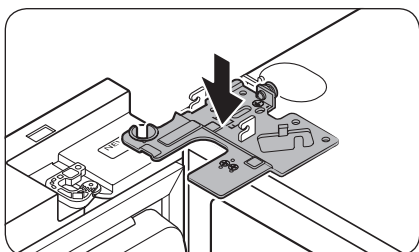

2. Inserire la cerniera superiore in posizione sopra al frigorifero, quindi inserire il perno della cerniera nel foro superiore della porta. Accertarsi che i cavi della porta passino nel foro del perno della cerniera.

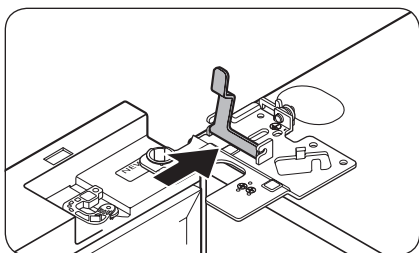

3. Inserire il fermo nella direzione indicata dalla freccia.

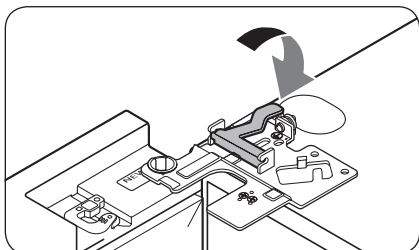

4. Spingere indietro il fermo come mostrato in figura.

# Installazione

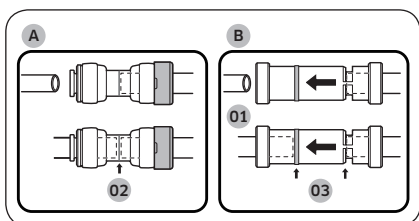
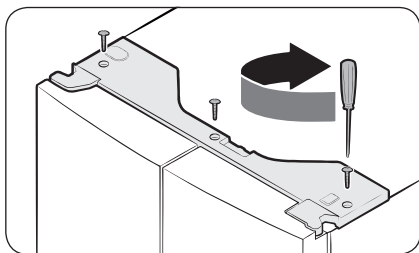
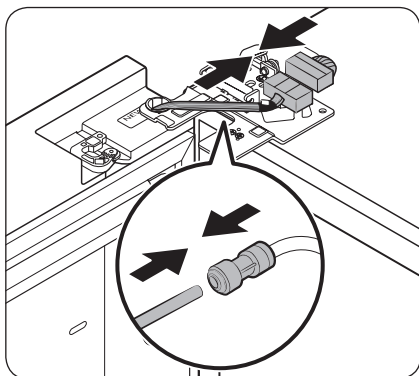

- 01 Dispenser
- 02 Centro del giunto trasparente
- 03 Linee guida

5. Collegare i connettori.

**⚠ ATTENZIONE**

- Assicurarsi che i connettori siano collegati correttamente. In caso contrario, il display non funzionerà.

6. Collegare il tubo dell'acqua.

- Questo passaggio non è applicabile ai modelli non dotati di AutoFill Pitcher (Brocca a riempimento automatico) e dispenser dell'acqua.

**⚠ ATTENZIONE**

- Al fine di prevenire eventuali perdite, accertarsi che i fermi rossi fissino l'accoppiatore correttamente.
- Tenere i fermi fuori dalla portata dei bambini.

7. Ripetere i passaggi 1-5 per l'altra porta.

- Il passaggio 5 non è applicabile ai modelli non dotati di sportello a vista.

8. Montare il coperchio superiore partendo dal lato anteriore, quindi premere verso il basso il retro fino a portarlo in posizione. Quindi serrare le viti (x3).

**⚠ ATTENZIONE**

Al fine di prevenire eventuali perdite di acqua dal dispenser, il tubo dell'acqua deve essere collegato completamente. Accertarsi che entrambi i tubi dell'acqua siano inseriti completamente fino al centro dell'accoppiatore trasparente (A) o alle linee guida (B).

### Per smontare il cassetto del freezer

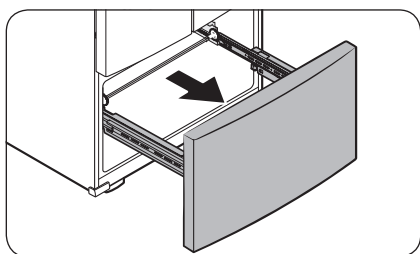
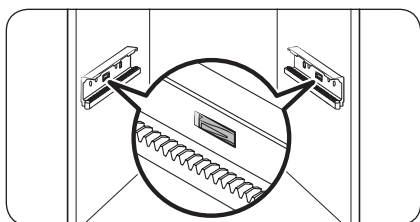
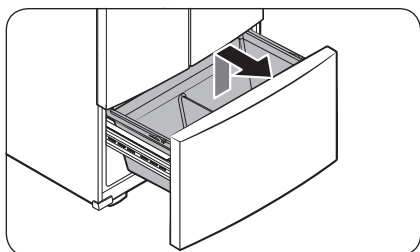
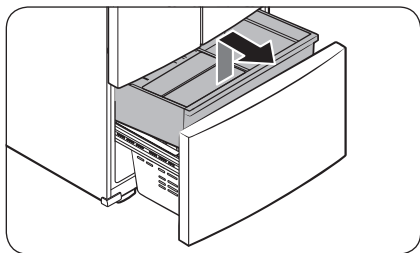

1. Sollevare la parte frontale del **cestello superiore** e tirare verso l'alto per estrarlo.

2. Quindi tirare verso l'alto per rimuovere il **cestello inferiore** dall'assieme del binario.

3. Premere verso il basso i ganci per sbloccare l'assieme del binario.

4. Tenendo ferma l'area superiore del frontale del cassetto del freezer, far scorrere completamente il cassetto verso l'esterno per separarlo dall'assieme del binario.

# Installazione

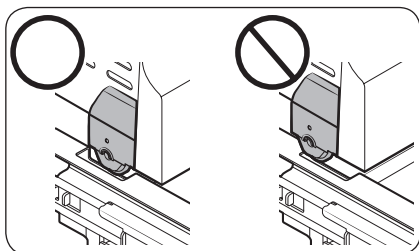

## ⚠ ATTENZIONE

- Prestare attenzione a non graffiare o incidere l'assieme delle guide.
- Assicurarsi di inserire le guarnizioni del freezer nella posizione corretta. In caso contrario la porta non si aprirà o chiuderà correttamente provocando l'accumulo di brina.
- Non inserire troppi alimenti nel cassetto del freezer. Ciò impedirà al cassetto di chiudersi correttamente provocando l'accumulo di brina.

## Per rimontare il cassetto del freezer

Una volta posizionato il frigorifero nella sua posizione prescelta, reinserire il cassetto del freezer seguendo le istruzioni fornite per la sua rimozione in ordine inverso.

## PASSAGGIO 4 Livellamento del frigorifero

### ⚠ ATTENZIONE

- Una volta installato il frigorifero deve essere livellato su una superficie piana e solida. La mancata osservanza di tale indicazione può danneggiare il frigorifero o provocare lesioni personali.
- È necessario eseguire il livellamento a frigorifero vuoto. Assicurarsi che non vi sia del cibo all'interno del frigorifero.
- Per motivi di sicurezza, regolare i piedini anteriori leggermente più alti rispetto al retro.

Livellare il frigorifero usando le apposite viti (livellatori) posti sui piedini anteriori. Per ruotare le viti dei piedini di regolazione usare un cacciavite a lama piatta.

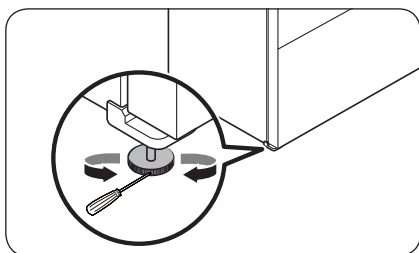

- Per regolare l'altezza del lato sinistro: Inserire un cacciavite a lama piatta nel piedino di regolazione anteriore sinistro. Ruotare il piedino in senso orario per sollevare il lato sinistro, in senso antiorario per abbassarlo.
- Per regolare l'altezza del lato destro: Inserire un cacciavite a lama piatta nel piedino di regolazione anteriore destro. Ruotare il piedino in senso orario per sollevare il lato destro, in senso antiorario per abbassarlo.



---

## PASSAGGIO 5 Regolare l'altezza della porta così come lo spazio tra il frigorifero e il freezer

---

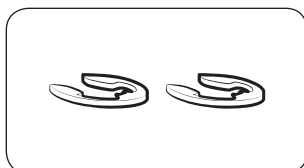

### Distanziali

L'altezza della porta può essere regolata mediante gli anelli distanziali in dotazione, forniti in 4 diverse misure (1 mm, 1,5 mm, 2 mm e 2,5 mm).

Per regolare l'altezza di una porta

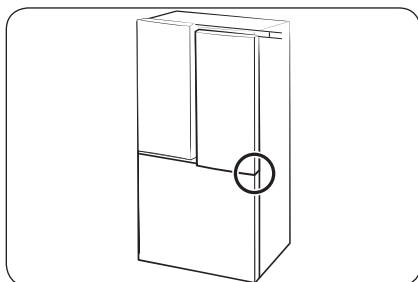

1. Controllare la differenza di altezza tra le porte, quindi sollevare e trattenere la porta con altezza minore.

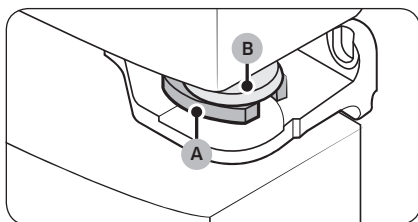

2. Inserire un anello distanziale (A) dello spessore opportuno tra la Gomma della porta (B) e la cerniera come mostrato in figura.

### ⚠ ATTENZIONE

- Inserire solo una rondella per volta. Inserendo infatti due o più anelli distanziali potrebbero fuoriuscire o emettere rumore di sfregamento.
- Tenere gli anelli distanziali lontano dalla portata dei bambini e conservarli per future esigenze.
- Non sollevare eccessivamente la porta. La porta potrebbe urtare e danneggiare il coperchio superiore.

# Installazione

## PASSAGGIO 6 Collegare un tubo dell'acqua (solo modelli che ne sono provvisti)

### ⚠ ATTENZIONE

- Usare solo il nuovo set di tubi fornito in dotazione con l'apparecchio e non riutilizzare il vecchio set.
- La tubazione dell'acqua deve essere collegata da un tecnico qualificato.
- La garanzia del frigorifero non copre l'installazione della tubazione dell'acqua. L'installazione della tubazione dell'acqua è considerata a carico dell'utente a meno che il costo non sia compreso nel prezzo di acquisto.
- Samsung non si assume alcuna responsabilità per l'installazione della tubazione dell'acqua. In caso di perdite di acqua, contattare l'installatore della tubazione dell'acqua.

Per collegare la mandata dell'acqua fredda alla tubazione del filtro dell'acqua

### ⚠ ATTENZIONE

- Assicurarsi che il tubo di filtraggio dell'acqua sia collegato ad un rubinetto di mandata dell'acqua potabile fredda. Il collegamento alla mandata dell'acqua calda può causare il malfunzionamento del sistema di depurazione.

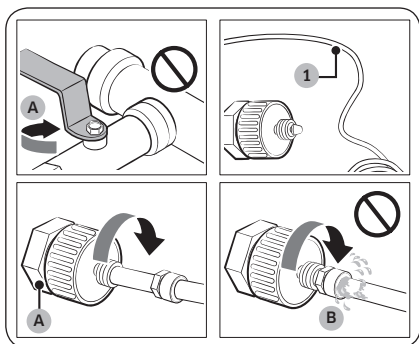

- A. Chiudere la mandata dell'acqua principale  
B. Nessuno spazio

1. Chiudere la mandata dell'acqua agendo sulla valvola di chiusura principale.
2. Individuare la **mandata dell'acqua (1)** fredda potabile.
3. Seguire le indicazioni riportate in Installazione delle tubazioni per collegare i tubi dell'acqua.
4. Al termine, aprire la valvola di chiusura della mandata principale e far scorrere circa 3 litri di acqua. Ciò permetterà di rimuovere eventuali impurità dalla tubazione.

Per collegare il filtro alla tubazione

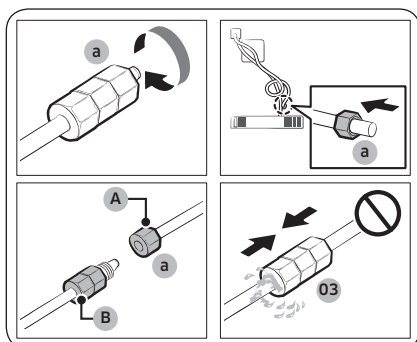

A. Tubo dell'acqua dall'unità

B. Tubo dell'acqua dal kit

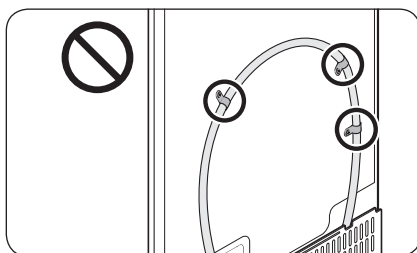
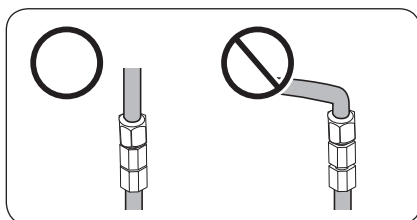

Per riparare la tubazione dell'acqua

**⚠ ATTENZIONE**

Le tubazioni eventualmente difettose devono essere riparate da personale qualificato. Qualora si riscontrino perdite di acqua, contattare un centro di assistenza autorizzato Samsung o l'installatore della tubazione dell'acqua.

1. Svitare e rimuovere il **controdado (a)** dal tubo dell'acqua del frigorifero ed inserirlo nel tubo di filtraggio dell'acqua.
2. Serrare il **controdado (a)** per collegare il tubo di filtraggio ed il tubo dell'acqua.
3. Aprire la valvola di mandata principale e verificare eventuali perdite.
4. In caso non si riscontrino perdite, far scorrere circa 3 litri d'acqua prima di utilizzare il frigorifero in modo da rimuovere eventuali impurità dal sistema di filtraggio dell'acqua.

**📖 NOTA**

Qualora si decida di riposizionare il frigorifero dopo aver collegato il **tubo dell'acqua**, accertarsi che la giunzione della tubazione sia dritta.

**⚠ ATTENZIONE**

Non montare il filtro dell'acqua in alcuna parte del frigorifero. Ciò potrebbe danneggiare il frigorifero.

# Installazione

---

## **PASSAGGIO 7** Impostazioni iniziali

---

Completando i seguenti passaggi, il frigorifero sarà pienamente operativo.

1. Inserire il cavo di alimentazione in una presa elettrica a muro per accenderlo.
2. Aprire la porta e controllare che la luce interna si sia accesa.
3. Impostare la temperatura sul valore più freddo e attendere un'ora. Il freezer si raffredderà moderatamente e il motore girerà regolarmente.
4. Attendere fino a quando il frigorifero abbia raggiunto la temperatura impostata. Il frigorifero è ora pronto per l'uso.

## **PASSAGGIO 8** Controllo finale

---

Al termine dell'installazione, accertarsi che:

- Il frigorifero sia collegato ad una presa elettrica e sia dotato di una opportuna messa a terra.
- Il frigorifero sia installato su una superficie piana e livellata con sufficiente spazio dalla parete o dal mobile.
- Il frigorifero sia livellato e stabilmente posizionato sul pavimento.
- La porta si apra e si chiuda liberamente e la luce interna si accenda automaticamente all'apertura della porta.



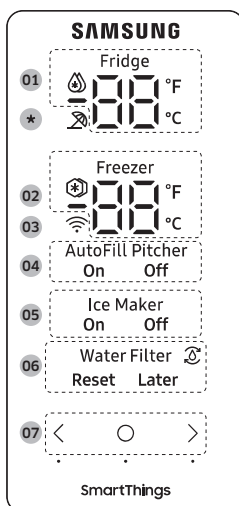

# Funzionamento

## Pannello di controllo



<b>01</b> Spia frigorifero	<ul style="list-style-type: none"><li>• Visualizza le impostazioni correnti della temperatura del frigorifero.</li><li>• 🔥 indica che la funzione Raffreddamento rapido è attiva.</li></ul>
<b>02</b> Spia freezer	<ul style="list-style-type: none"><li>• Visualizza le impostazioni correnti della temperatura del freezer.</li><li>• 🧊 indica che la funzione Congelamento rapido è attiva.</li></ul>
<b>03</b> Indicatore di connessione alla rete	<ul style="list-style-type: none"><li>• Questa icona indica che il frigorifero è connesso alla rete. Se l'icona Wi-Fi lampeggia si consiglia di collegare il frigorifero con la app SmartThings. È possibile controllare e monitorare il frigorifero mediante la app SmartThings. Per ulteriori informazioni, consultare la sezione <b>SmartThings</b>.</li></ul>

# Funzionamento

<b>04</b> Spia Brocca a riempimento automatico	La AutoFill Pitcher (Brocca a riempimento automatico) è dotata di 2 spie (AutoFill Pitcher (Brocca a riempimento automatico) On / Off) ad indicarne lo stato operativo. <ul style="list-style-type: none"><li>• Quando la funzione AutoFill è attiva, si accende la relativa spia (AutoFill Pitcher (Brocca a riempimento automatico) On).</li><li>• Quando la funzione AutoFill non è attiva, si accende la relativa spia (AutoFill Pitcher (Brocca a riempimento automatico) Off).</li><li>• Per abilitare la funzione AutoFill Pitcher (Brocca a riempimento automatico), è necessario attivare la AutoFill Pitcher (Brocca a riempimento automatico).</li></ul>
<b>05</b> Spia Ice Maker	L'ice maker è dotato di 2 spie (Ice Maker On / Off) ad indicarne lo stato operativo. <ul style="list-style-type: none"><li>• Quando l'ice maker è in funzione, si accende la spia corrispondente (Ice Maker On).</li><li>• Quando l'ice maker non è in funzione, si accende la spia corrispondente (Ice Maker Off).</li><li>• Per attivare la produzione di ghiaccio, è necessario attivare l'ice maker.</li></ul>
<b>06</b> Stato del filtro dell'acqua	<ul style="list-style-type: none"><li>•  indica che è necessario sostituire il filtro dell'acqua.</li><li>• Alla comparsa dell'icona , sostituire il filtro dell'acqua e ripristinare l'allarme di sostituzione del filtro o ripristinare l'allarme prima e sostituire il filtro in un secondo tempo (per maggiori informazioni, vedere la sezione "Ripristinare o escludere l'allarme di sostituzione del filtro dell'acqua" a pagina 53).</li></ul>
<b>07</b> Tasti	<ul style="list-style-type: none"><li>• Quando il display è spento, premere un tasto qualsiasi per risvegliarlo.</li><li>• Premere  per selezionare l'elemento desiderato sul pannello principale e confermare le modifiche alle impostazioni.</li><li>• Premere  o  per cambiare le impostazioni dell'elemento selezionato sul pannello principale.</li></ul>

\* solo modelli che lo prevedono

## **NOTA**

- Il pannello di controllo è progettato per rimanere spento quando il frigorifero non è in uso. Si attiva e si illumina aprendo la porta o premendo i tasti.
- Se la porta viene lasciata aperta per 5 minuti, la luce interna lampeggerà per 5 minuti quindi si spegnerà per avvisare le persone con deficit uditivi che la porta è rimasta aperta. Notare che tale funzione è normale.

## Impostare la temperatura o la funzione desiderata

Selezionare il frigorifero o il freezer ed impostare la temperatura o la funzione desiderata.

1. Premere un tasto qualsiasi ( < , ○ o > ) per risvegliare il display.
  - Questo passaggio potrebbe non essere pertinente in alcuni modelli.
2. Premere ○ fino a quando la spia frigo o freezer inizia a lampeggiare.
  - La spia del comparto selezionato lampeggia.
3. Premere < o > per selezionare la temperatura o funzione desiderata.
  - Vedere la tabella delle possibili selezioni per ogni comparto.

Frigo	<ul style="list-style-type: none"><li>• Selezione disponibile (Fahrenheit): 🔥 (Raffreddamento rapido) ↔ 34 °F ↔ 35 °F ↔ 36 °F ↔ 37 °F ↔ 38 °F ↔ 39 °F ↔ 40 °F ↔ 41 °F ↔ 42 °F ↔ 43 °F ↔ 44 °F</li><li>• Selezione disponibile (centigradi): 🔥 (Raffreddamento rapido) ↔ 1 °C ↔ 2 °C ↔ 3 °C ↔ 4 °C ↔ 5 °C ↔ 6 °C ↔ 7 °C)</li><li>• Raffreddamento rapido accelera il processo di raffreddamento attivando la massima velocità di ventilazione. Il frigorifero continua a funzionare al massimo per due ore e mezza per poi tornare alla temperatura precedente.</li></ul>
Freezer	<ul style="list-style-type: none"><li>• Selezione disponibile (Fahrenheit): ❄️ (Congelamento rapido) ↔ -8 °F ↔ -7 °F ↔ -6 °F ↔ -5 °F ↔ -4 °F ↔ -3 °F ↔ -2 °F ↔ -1 °F ↔ 0 °F ↔ 1 °F ↔ 2 °F ↔ 3 °F ↔ 4 °F ↔ 5 °F</li><li>• Selezione disponibile (centigradi): ❄️ (Congelamento rapido) ↔ -23 °C ↔ -22 °C ↔ -21 °C ↔ -20 °C ↔ -19 °C ↔ -18 °C ↔ -17 °C ↔ -16 °C ↔ -15 °C</li><li>• La funzione Congelamento rapido accelera il processo di congelamento attivando la massima velocità di ventilazione.</li><li>• Il freezer continua a funzionare al massimo per 50 ore quindi torna alla temperatura precedente. Per congelare grandi quantità di cibo, attivare la funzione Congelamento rapido per almeno 20 ore prima di inserire il cibo nel freezer.</li></ul> <p><b>📖 NOTA</b> L'uso di questa funzione comporta un aumento del consumo energetico del frigorifero. Ricordarsi di disattivarla qualora non sia necessaria, riportando il freezer alla temperatura originaria.</p>

4. Attendere 5 secondi o premere ○ per confermare la selezione.
  - La spia del comparto selezionato smette di lampeggiare.

### 📖 NOTA

- L'uso delle funzioni Raffreddamento rapido o Congelamento rapido aumenta il consumo energetico.
- Variando la temperatura sul pannello, esso visualizza la temperatura corrente all'interno del frigorifero fino a quando essa raggiunge la temperatura impostata. Quindi, il pannello visualizza la nuova temperatura impostata. Da notare che ci vorrà del tempo perché il frigorifero raggiunga la nuova temperatura impostata. Ciò è normale. Durante tale tempo, non è necessario impostare nuovamente la temperatura.
- Per garantire prestazioni ottimali, si consiglia di impostare la temperatura a -19 °C (3° F) per il freezer e 3 °C (37 °F) per il frigorifero.

# Funzionamento

---

- La temperatura del freezer o del frigorifero può aumentare quando si aprono le porte troppo spesso, o si inserisce all'interno una grande quantità di cibo. In tale caso, il display della temperatura lampeggia fino a quando il frigorifero raggiunge nuovamente la temperatura impostata. Se il lampeggiamento persiste a lungo, contattare un Centro di assistenza autorizzato Samsung per ricevere assistenza.
- Qualora l'indicazione della temperatura lampeggi è possibile che sia stato attivato un allarme. Per escludere l'allarme, premere un tasto qualsiasi sul display.

## Attivare o disattivare la Brocca a riempimento automatico

---

Per attivare o disattivare la AutoFill Pitcher (Brocca a riempimento automatico) nel frigorifero.

1. Premere un tasto qualsiasi ( < , ○ o > ) per risvegliare il display.
  - Questo passaggio potrebbe non essere pertinente in alcuni modelli.
2. Premere ○ fino a quando la spia AutoFill Pitcher (Brocca a riempimento automatico) inizia a lampeggiare.
3. Premere < o > per attivare o disattivare la AutoFill Pitcher (Brocca a riempimento automatico).
  - Premere < per attivare la funzione.
  - Premere > per disattivare la funzione.
4. Attendere 5 secondi o premere ○ per confermare la selezione.
  - La spia AutoFill Pitcher (Brocca a riempimento automatico) smette di lampeggiare.

## Attivare o disattivare l'Ice maker

---

È possibile attivare l'ice maker automatico nel freezer.

1. Premere un tasto qualsiasi ( < , ○ o > ) per risvegliare il display.
  - Questo passaggio potrebbe non essere pertinente in alcuni modelli.
2. Premere ○ fino a quando la spia dell'Ice maker inizia a lampeggiare.
3. Premere < o > per attivare o disattivare l'ice maker.
  - Premere < per attivare la funzione.
  - Premere > per disattivare la funzione.
4. Attendere 5 secondi o premere ○ per confermare la selezione.
  - La spia dell'Ice Maker smette di lampeggiare.



---

## Cambiare la scala della temperatura

---

È possibile passare dalla scala Fahrenheit a Centigradi.

1. Premere un tasto qualsiasi ( < , ○ o > ) per risvegliare il display.
  - Questo passaggio potrebbe non essere pertinente in alcuni modelli.
2. Premere ○ fino a quando i simboli °F e °C sul frigorifero o sul freezer lampeggiano.
3. Premere < o > per selezionare la scala di temperature desiderata.
  - Premere < per selezionare Fahrenheit.
  - Premere > per selezionare Centigradi.
4. Attendere 5 secondi o premere ○ per confermare la selezione.
  - I simboli °F e °C smettono di lampeggiare.

## Ripristinare o escludere l'allarme di sostituzione del filtro dell'acqua

---

L'icona relativa alla sostituzione del filtro dell'acqua (🔧) lampeggia ad indicare che è arrivato il momento di sostituire il filtro dell'acqua. È possibile procedere alla immediata sostituzione del filtro dell'acqua e ripristinare il relativo allarme, o escludere l'allarme ed effettuare la sostituzione del filtro in un secondo tempo.

1. Premere un tasto qualsiasi ( < , ○ o > ) per risvegliare il display.
  - Questo passaggio potrebbe non essere pertinente in alcuni modelli.
2. Premere ○ fino a quando la spia Water Filter (Filtro acqua) inizia a lampeggiare.
3. Premere < o > per selezionare **Reset** o **Later (In seguito)**.
  - Qualora si sia effettuata la sostituzione del filtro dell'acqua, premere < per ripristinare l'allarme di sostituzione del filtro dell'acqua.
  - Per effettuare la sostituzione del filtro dell'acqua in un secondo momento ed escludere l'allarme, premere >.
4. Attendere 5 secondi o premere ○ per confermare la selezione.
  - La spia Water Filter (Filtro acqua) smette di lampeggiare.

# Funzionamento

## Attivare o disattivare il Wi-Fi

Per attivare o disattivare il Wi-Fi, tenere premuto il tasto  per 10 secondi. Il display mostra lo stato del Wi-Fi per 5 secondi (come mostrato in figura).

Wi-Fi attivo

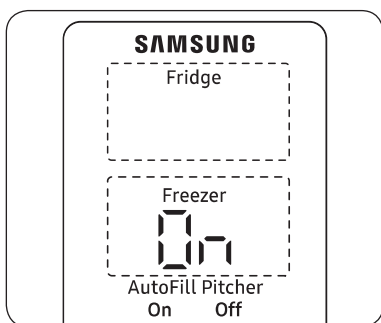

Wi-Fi disattivato

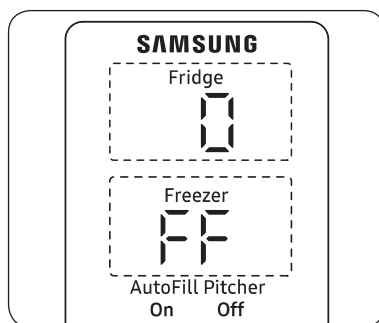

### NOTA

- Impostando il Wi-Fi in modo da collegare il frigorifero alla app SmartThings, le funzioni Wi-Fi On/Off si attivano.
- Per ulteriori informazioni, consultare la sezione **SmartThings**.

---

## SmartThings

---

### Installazione

Visitare il Google Play Store, il Galaxy Apps o il Apple App Store e cercare "SmartThings". Scaricare e installare la app SmartThings fornita da Samsung Electronics sul proprio dispositivo smart.

#### **NOTA**

- La versione del software di supporto SmartThings è soggetta a variazioni secondo le politiche di assistenza del SO fornito dal produttore. Inoltre, come avviene per la app SmartThings o le funzioni che la app supporta, le nuove politiche di aggiornamento della applicazione sulla versione del SO esistente possono essere sospese per motivi di usabilità o sicurezza.
- La app SmartThings è soggetta a variazioni senza preavviso al fine di migliorarne l'usabilità o le prestazioni. Poiché la versione del SO del telefono mobile viene aggiornata ogni anno, anche SmartThings viene costantemente aggiornata secondo le più recenti versioni del SO. Per eventuali domande riguardanti quanto menzionato sopra, inviare una mail a [st.service@samsung.com](mailto:st.service@samsung.com).
- Ai fini di un costante miglioramento delle prestazioni, la app SmartThings è soggetta a modifica senza preavviso, o interruzione della assistenza in base alle politiche del produttore. Ulteriori aggiornamenti inoltre della app o delle sue funzioni potranno essere interrotti per mancato uso o motivi di sicurezza, anche se supportati dal SO in uso.
- Tra i sistemi di crittografia consigliati vi sono WPA/TKIP e WPA2/AES. Eventuali protocolli di autenticazione Wi-Fi nuovi o non standard non sono supportati.
- Le reti wireless possono essere influenzate dagli ambienti di comunicazione wireless circostanti.
- Se il vostro provider di servizi internet registra l'indirizzo MAC dei PC o dei modem ai fini di una identificazione, il vostro frigorifero Smart Samsung potrebbe non riuscire a collegarsi ad Internet. In tale caso, contattare il proprio provider di servizi internet per richiedere assistenza.
- Le impostazioni del firewall del vostro sistema di rete possono impedire al vostro frigorifero Samsung Smart di accedere ad Internet. Contattare il proprio provider di servizi internet per richiedere assistenza. Qualora tale sintomo persista, contattare un Centro di assistenza autorizzato o un rivenditore Samsung.
- Per configurare le impostazioni del router wireless (AP), vedere il manuale dell'utente del router.
- I frigoriferi Smart Samsung supportano sia le reti Wi-Fi 2,4 GHz con IEEE 802.11 b/g/n sia i protocolli Soft-AP. (IEEE 802.11 n è sconsigliata).
- I router Wi-Fi non approvati possono non riuscire a collegarsi ai frigoriferi Samsung Smart dotati di questa funzione.

# Funzionamento

## Account Samsung

Per utilizzare la app è necessario registrare un proprio account Samsung. Qualora non si disponga di un account Samsung, seguire le istruzioni visualizzate sullo schermo per crearne uno gratuito.

## Introduzione

Accendere il dispositivo da collegare, eseguire la app SmartThings sul proprio telefono e seguire le istruzioni riportate sotto.

Alla comparsa di un messaggio che indica l'individuazione di un nuovo dispositivo, premere **ADD NOW (AGGIUNGI ORA)**.

Qualora non compaia alcun messaggio, premere il tasto **+** e selezionare il dispositivo da connettere tra quelli riportati nell'elenco dei dispositivi disponibili.

Se il proprio dispositivo non compare nell'elenco **Supported Devices (Dispositivi supportati)**, aggiungere il dispositivo manualmente selezionando il tipo di dispositivo (Frigorifero) ed in seguito il modello specifico.

Seguire le istruzioni visualizzate nella app per impostare il dispositivo. Una volta terminata l'impostazione, il frigorifero comparirà come "scheda" nella schermata **Devices (Dispositivi)**.

## App Frigorifero

### Controllo integrato

È possibile monitorare e controllare il proprio frigorifero in casa così come a distanza.

- Selezionare l'icona del frigorifero nella Dashboard SmartThings o l'icona Dispositivi in basso nella Dashboard, quindi selezionare la "scheda" del frigorifero per accedere alla pagina del proprio Frigorifero.
- Verificare lo stato operativo o le notifiche dal proprio frigorifero e cambiare le opzioni o impostazioni se necessario.

### **NOTA**

Alcune opzioni o impostazioni del frigorifero potrebbero non essere disponibili per il controllo da remoto.

Categoria	Elemento	Descrizione
Monitoraggio	Temperatura frigorifero	Visualizza le impostazioni correnti della temperatura del frigorifero.
	Sensore temperatura freezer	Visualizza le impostazioni correnti della temperatura del freezer.
	Monitoraggio energetico	Verifica il consumo energetico accumulato del frigo negli ultimi 180 giorni.
Funzioni	Produzione di ghiaccio	Per attivare/disattivare la funzione di produzione di ghiaccio.
	Raffreddamento rapido	È possibile attivare e disattivare la modalità Raffreddamento rapido, e controllare le impostazioni correnti.
	Congelamento rapido	È possibile attivare e disattivare la modalità Congelamento rapido, e controllare le impostazioni correnti.
	Temperatura frigorifero	È possibile regolare la temperatura del frigorifero.
	Sensore temperatura freezer	È possibile regolare la temperatura del freezer.
	Brocca a riempimento automatico	È possibile attivare e disattivare la funzione Brocca a riempimento automatico.
Allarmi	Temperatura insolitamente elevata	Questo allarme è attivato quando il frigorifero o il freezer hanno una temperatura insolitamente elevata.
	Porta aperta	Questo allarme viene innescato quando la porta del frigo o del cassetto del freezer rimangono aperte per uno specifico lasso di tempo.
	Trabocco di Brocca a riempimento automatico	Se la funzione Brocca a riempimento automatico rileva una fuoriuscita, attiva un allarme per avvisare l'utente sullo stato della fuoriuscita.
	Sostituzione del filtro dell'acqua	Questo allarme ricorda all'utente che il filtro dell'acqua deve essere sostituito.

# Funzionamento

## Funzioni speciali

### Zona bevande

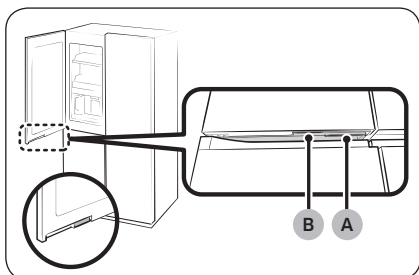

La porta sinistra del frigorifero è dotata di due maniglie sul fondo. Per utilizzare la bocca a riempimento automatico, bere acqua fredda e purificata, premere la maniglia (B) per aprire il Beverage Center (Centro bevande).

- A. Maniglia delle porta del frigorifero
- B. Maniglia centrale bevande

### Brocca dell'acqua (Brocca a riempimento automatico) (solo modelli relativi)

Nella AutoFill Pitcher (Brocca a riempimento automatico) è sempre disponibile dell'acqua purificata. Per godere di bevande diverse è possibile inserire nell'infusore del tè o della frutta.

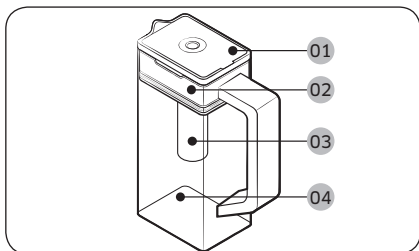

- 01 Coperchio
- 02 Fermo infusore
- 03 Infusore
- 04 Corpo

## Riempimento della brocca dell'acqua

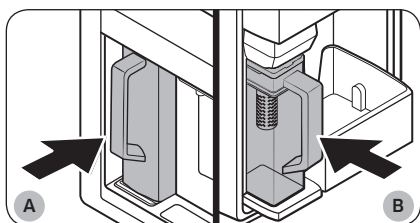
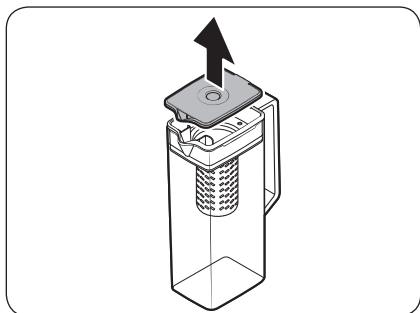

- A. Modelli Tipo A
- B. Modelli Tipo B

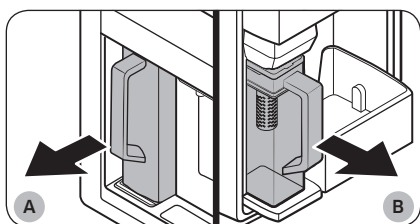

- A. Modelli Tipo A
- B. Modelli Tipo B

1. Afferrare una parte scanalata della maniglia del coperchio, e tirarla per aprire il coperchio.
2. Inserire le foglie di tè o frutta di proprio gradimento nell'infusore.

### NOTA

Per mantenere l'acqua infusa alla sua concentrazione iniziale, disattivare la funzione AutoFill Pitcher (Brocca a riempimento automatico).

3. Attivare la funzione AutoFill Pitcher (Brocca a riempimento automatico) nel pannello di controllo. Apri lo sportello Bevande (Tipo A) o la porta di sinistra del frigorifero (Tipo B), e inserire la brocca a riempimento automatico nell'alloggiamento. Inserirla dritta come mostrato in figura.

### ATTENZIONE

Accertarsi che la brocca sia correttamente alloggiata nell'apposito alloggiamento.

4. Chiudere lo sportello. La brocca inizierà a riempirsi con acqua fredda poco dopo.
5. Per bere del tè, aprire il vano Bevande (Tipo A) o la porta di sinistra del frigorifero (Tipo B), quindi estrarre la brocca. Tirla dritto verso l'esterno.

# Funzionamento

## ⚠ ATTENZIONE

- Si consiglia di consumare le bevande a base di frutta entro 24 ore. Dopo tale periodo, l'acqua infusa potrà col tempo guastarsi.
- Dopo aver consumato l'infuso, pulire la brocca. Anche in caso di prolungato inutilizzo della brocca, pulirla.

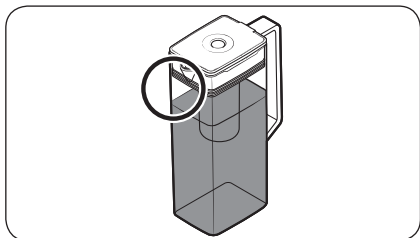
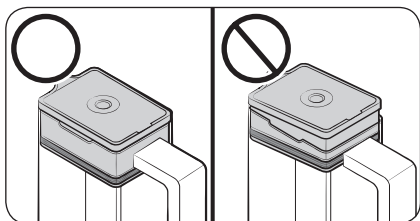
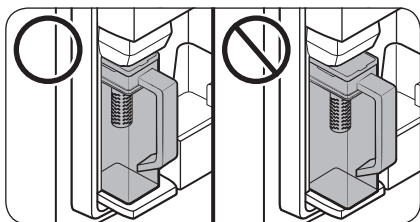

- Al fine di prevenire il trabocco o la fuoriuscita di liquido dalla brocca, accertarsi che la brocca sia correttamente inserita nell'apposito alloggiamento.
- Al fine di prevenire il trabocco o la fuoriuscita di liquido dalla brocca, accertarsi che il fermo della brocca sia montato correttamente.

## 📖 NOTA

- Qualora il lato anteriore (la zona contrassegnata) della brocca sia troppo appannata, la brocca potrebbe non riempirsi del tutto. Rimuovere l'umidità e riprovare.
- La funzione AutoFill Pitcher (Brocca a riempimento automatico) terminerà di erogare acqua qualora la brocca non si sia riempita entro un determinato lasso di tempo. In tale caso, verificare che i tubi siano stati correttamente collegati. Estrarre e reinserire la brocca e riprovare.



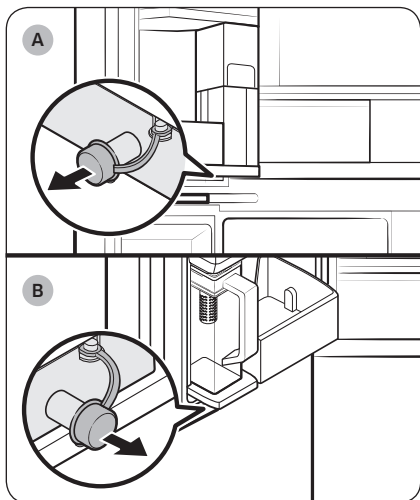

A. Modelli Tipo A

B. Modelli Tipo B

#### **NOTA**

- Dopo aver consumato l'infuso, pulire la brocca. In caso di un prolungato inutilizzo della brocca a riempimento automatico, in ogni caso superiore a tre giorni, è necessario pulire la brocca.
- Qualora l'infusore non sia pulito, possono rimanere gusti residui di tè e frutti precedentemente erogati. In caso di inutilizzo dell'infusore, staccarlo dalla brocca e conservarlo.
- In caso di prolungato inutilizzo del filtro dell'acqua, vuotare le prime due brocche di acqua prodotte. Quindi pulire con cura la brocca dell'acqua prima di riutilizzarla.

#### **NOTA**

- In caso di trabocchi o fuoriuscite, asciugare l'esterno della brocca.
- Se il coperchio di gomma è aperto l'acqua può fuoriuscire.
- In caso di perdite, sul pannello di controllo viene visualizzato un messaggio di avviso. In caso di perdite, aprire il coperchio in gomma in modo da drenare l'acqua fuoriuscita. Se il messaggio di avviso non scompare una volta drenata l'acqua, può essersi verificato un malfunzionamento di sistema. Rivolgersi ad un Centro di assistenza autorizzato Samsung.

# Funzionamento

## Dispenser di acqua (solo modelli che lo prevedono)

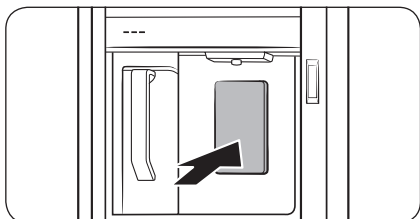

Per erogare acqua fredda, aprire la Zona Bevande e premere il dispenser di acqua.

### **NOTA**

- Il dispenser interromperà l'erogazione spingendo la leva di erogazione per 1 minuto. Per erogare una quantità maggiore di acqua, rilasciare la leva e spingerla nuovamente.
- Assicurarsi che il bicchiere sia allineato al dispenser in modo da prevenire una fuoriuscita dell'acqua.
- Qualora non si utilizzi il dispenser dell'acqua per 2-3 giorni, la prima acqua erogata potrebbe avere un odore o un sapore insoliti. Ciò non indica un guasto al sistema. Buttare i primi 1-2 bicchieri di acqua.

### **Intorbidamento dell'acqua**

L'acqua in ingresso al frigorifero scorre attraverso un filtro anticalcare. Durante il processo di filtraggio, l'acqua erogata attraverso il filtro aumenta di pressione saturandosi con ossigeno ed azoto. Ciò causa temporaneamente l'aspetto nebuloso dell'acqua durante l'erogazione. Ciò è normale e l'aspetto tornerà normale dopo pochi secondi.

## Ice maker

Il frigorifero è dotato di un ice maker in grado di erogare ghiaccio automaticamente.

- La sua forma e/o gli accessori in dotazione possono variare in base al modello di frigorifero.

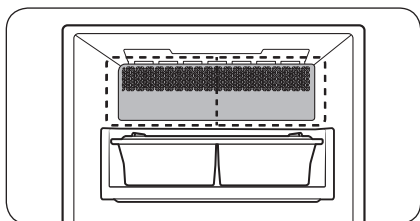

- Questo prodotto prevede due tipologie di ice maker.

### ⚠ AVVERTENZA

**Pericolo di strozzamento:** Il ghiaccio può rappresentare un pericolo di strozzamento nei bambini piccoli.

## Produzione di ghiaccio

Una volta installato il frigorifero e collegato alla presa elettrica, seguire queste istruzioni per assicurarsi che venga prodotto correttamente il ghiaccio e che la vaschetta del ghiaccio sia sempre piena.

### Al primo utilizzo

- Lasciare che la macchina per il ghiaccio produca ghiaccio per 1-2 giorni.
- Buttare i primi 1-2 contenitori di ghiaccio in modo da eliminare eventuali impurità contenute all'interno del sistema di erogazione dell'acqua.

## Diagnosi

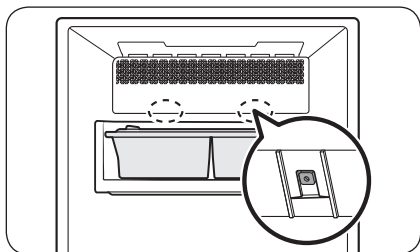

- La sua forma e/o gli accessori in dotazione possono variare in base al modello di frigorifero.
- Qualora il ghiaccio non venga erogato, controllare lo stato dell'ice maker usando il tasto **Test** in basso.
- Premere il tasto **Test** sul fondo dell'ice maker. Premendo il tasto si udirà un suono (ding-dong). Se l'ice maker funziona correttamente si udirà un altro suono.

# Funzionamento

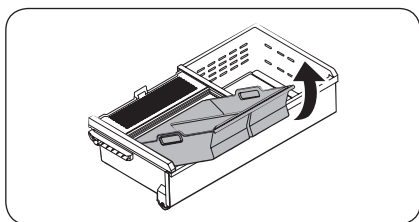
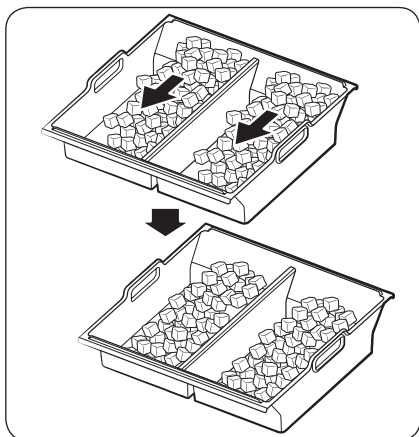

- L'accumulo di ghiaccio su un lato della vaschetta è normale. Disporre il ghiaccio in modo uniforme nella vaschetta per conservarne una quantità maggiore.

- Prestare attenzione nella rimozione della vaschetta di raccolta del ghiaccio, i cubetti di ghiaccio possono fuoriuscire e cadere.
- Nell'inserire la vaschetta di raccolta del ghiaccio, rimuovere eventuali residui di ghiaccio rimasti nel vassoio.

## ⚠ ATTENZIONE

- Lasciando il tubo dell'acqua scollegato si potrà causare la produzione nel tempo di gorgoglii nella valvola dell'acqua. In questo caso, accertarsi di aver disattivato la funzione di produzione del ghiaccio (Cubetti / Pezzi).
- Se il suono della macchina del ghiaccio viene prodotto continuamente, contattare l'installatore delle tubazioni o un Centro di assistenza autorizzata Samsung.
- Non inserire alimenti nella vaschetta portaghiaccio. Il cibo congelato potrebbe danneggiare l'Ice maker, particolarmente durante l'apertura o chiusura della porta.
- Quando il frigorifero riprende il normale funzionamento dopo un blackout elettrico, la vaschetta portaghiaccio potrebbe contenere un ammasso informe di cubetti di ghiaccio sciolti, portando quindi ad un malfunzionamento del sistema. Al fine di prevenire tale situazione, assicurarsi di vuotare la vaschetta portaghiaccio prima di usare il frigorifero.
- Non inserire mai le dita o altri oggetti nell'ice maker. Ciò può causare lesioni personali o danni materiali.
- A causa della sublimazione, il ghiaccio conservato nel freezer a lungo può restringersi a formare pezzi più piccoli, per poi formare pezzi informi di ghiaccio. Pertanto, se non si usa spesso il ghiaccio, disattivarlo come segue.
- Usare solo i tubi nuovi forniti in dotazione con l'apparecchio al momento dell'acquisto. Non riutilizzare tubi precedentemente usati.

# Manutenzione

## Pulizia e manutenzione

### Vaschetta porta ghiaccio (solo modelli che la prevedono)

Se per un periodo prolungato di tempo non si estrae del ghiaccio, è possibile che nella vaschetta si formino blocchi di ghiaccio. In tale caso, estrarre la vaschetta e vuotarla.

#### ⚠ ATTENZIONE

- Asciugare subito eventuale ghiaccio o acqua caduti accidentalmente sul pavimento per evitare lesioni.
- Per evitare incidenti o lesioni, non lasciare che i bambini giochino con il dispenser dell'acqua o l'ice maker.
- Usare solo la vaschetta di raccolta del ghiaccio in dotazione. Le vaschette di raccolta del ghiaccio di terze parti possono causare un malfunzionamento.

#### 📖 NOTA

- La pressione dell'acqua necessaria per la produzione del ghiaccio è tra i 30-125 psi e (206-861 kPa).
- Durante la produzione di ghiaccio è normale udire della rumorosità proveniente dall'ice maker.

### Dove conservare la paletta

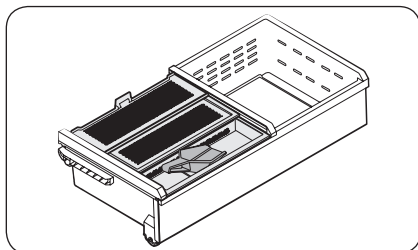

Conservare la paletta all'interno della apposita vaschetta.

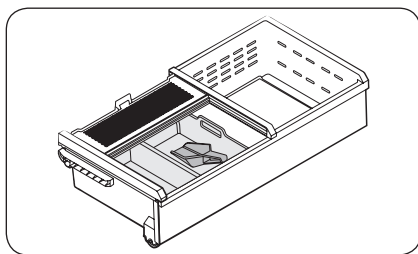

È anche possibile conservarla nella vaschetta di raccolta del ghiaccio. In tale caso, appoggiare il manico contro la parete laterale in modo da poterlo comodamente recuperare in seguito.

# Manutenzione

## Brocca a riempimento automatico (solo modelli relativi)

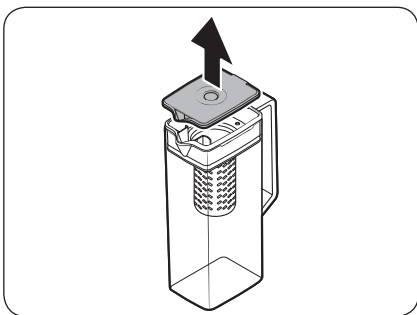

1. Afferrare una parte scanalata della maniglia del coperchio, e tirarla verso l'alto per estrarla.

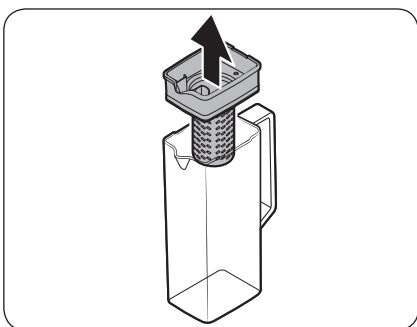

2. Afferrare entrambi i lati del fermo dell'infusore, quindi sollevarlo per rimuoverlo.

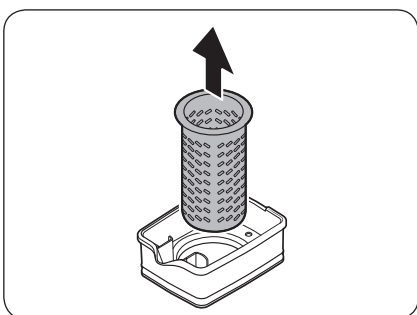

3. Ruotando leggermente l'infusore, estrarlo verso la bocca sigillata.
4. Pulire l'infusore con detersivi neutri e acqua corrente. Sciacquare ed asciugare bene.
5. Rimontare la AutoFill Pitcher (Brocca a riempimento automatico) seguendo la procedura di smontaggio in ordine inverso.

### ⚠ ATTENZIONE

La brocca ed il suo coperchio non sono adatti al microonde e possono sciogliersi o deformarsi se esposti al calore (compresa acqua bollente). Lavare a mano in acqua calda o fredda secondo necessità.

## Ripiani del frigorifero

La forma dei ripiani varia in base al modello.

### Ripiano superiore

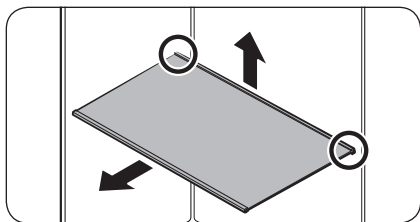

1. Sollevare il lato posteriore del ripiano con una mano e tirare per estrarlo.

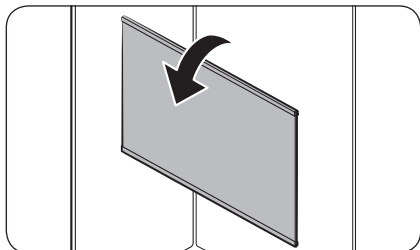

2. Inclinare il ripiano verticalmente come mostrato in figura.

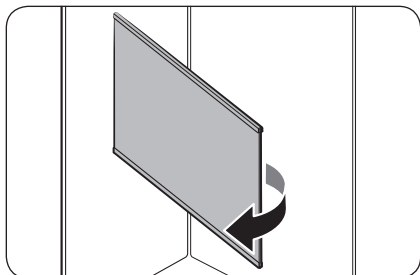

3. Estrarre con cura il ripiano come mostrato in figura.

# Manutenzione

## Ripiano multiuso \*

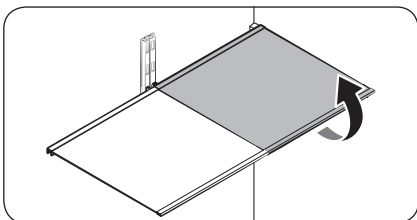

- Per estrarre un ripiano, prima aprire la porta corrispondente completamente. Tenendo la parte anteriore del ripiano, sollevarlo delicatamente ed estrarlo.

### NOTA

Non sollevare completamente il ripiano durante la rimozione o l'inserimento. La parte posteriore del vano del frigo potrebbe essere scanalata.

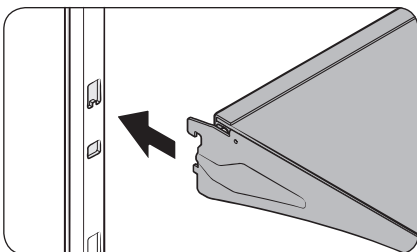

- Per reinserire il ripiano, afferrare la parte anteriore in modo che risulti più alta della parte posteriore, quindi inserire il gancio superiore nella scanalatura superiore del ripiano. Quindi abbassare il ripiano ed inserire il gancio inferiore sul fondo della scanalatura del ripiano.

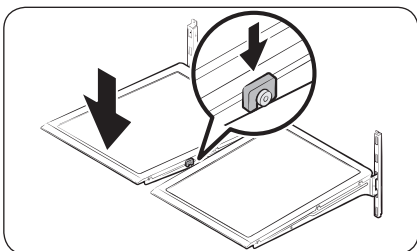

### ATTENZIONE

- I ripiani in vetro temperato sono pesanti. Prestare la massima attenzione nell'estrarli.
- Il ripiano deve essere inserito correttamente. Non inserirlo capovolto.
- I contenitori in vetro possono graffiare la superficie dei ripiani in vetro.



## Cassetto verdure

### **NOTA**

Prima di rimuovere il ripiano Verdure è necessario estrarre il ripiano Multiuso.

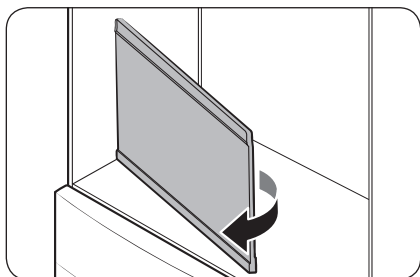
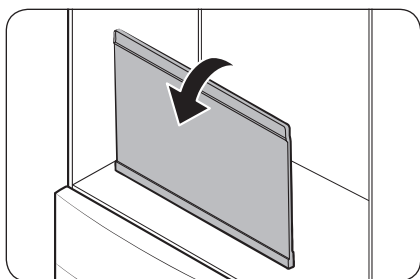
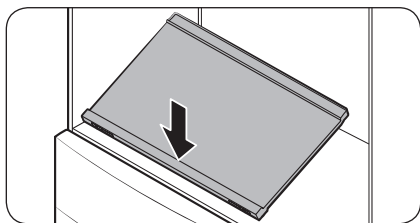
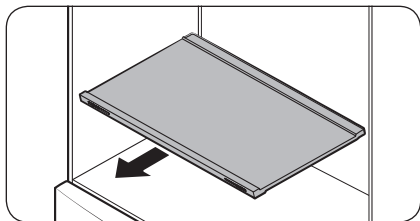

1. Estrarre il ripiano.
2. Premere la parte anteriore del ripiano per sollevarne il lato posteriore.
3. Afferrare la parte posteriore del ripiano ed inclinarla verticalmente.
4. Estrarre con cura il ripiano come mostrato in figura.

# Manutenzione

## Balconcini della porta

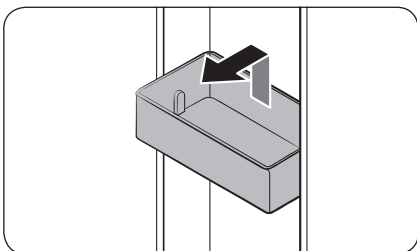

- Per estrarre il **balconcino della porta**, afferrare entrambi i lati anteriori del balconcino e sollevarlo delicatamente per rimuoverlo.
- Per reinserirlo, inserire il **balconcino della porta** leggermente al di sopra della sua posizione definitiva accertandosi che il retro del balconcino aderisca alla porta. Afferrare il retro del **balconcino** con entrambe le mani e premerlo verso il basso per reinserirlo nella linea contrassegnata.

### ⚠ ATTENZIONE

- Non tentare di estrarre il balconcino quando contiene cibi. Prima di effettuare l'operazione vuotarlo.
- Prestare attenzione durante l'apertura della porta se il balconcino inferiore contiene bottiglie larghe che potrebbero cadere.
- Non lasciare giocare i bambini con contenitori e balconcini. Gli angoli taglienti del balconcino potrebbero provocare lesioni.

## Cassetti Crisper+ / Frigo

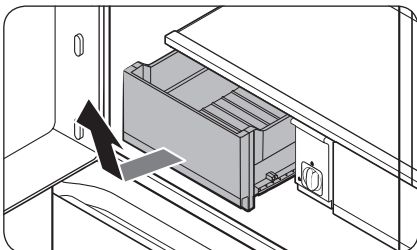

Sollevare delicatamente la parte anteriore del cassetto e farla scorrere verso fuori.

- Si raccomanda di rimuovere i balconcini delle porte prima di rimuovere il cassetto. Questo serve a prevenire il danneggiamento dei balconcini.
- Per reinserirlo, inserire il cassetto nelle guide quindi farlo scorrere all'interno.

## Cestelli del freezer

### Cestello superiore

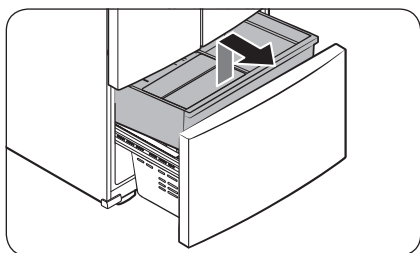

- Per rimuoverlo, estrarre completamente il cassetto del freezer. Sollevare la parte frontale del **cestello superiore** e tirare verso l'alto per estrarlo.
- Per reinserirlo, allineare le rotelle anteriori del **cestello superiore** con la fine del **cestello inferiore**. Far scorrere il **cestello superiore** verso avanti.

### Cestello inferiore

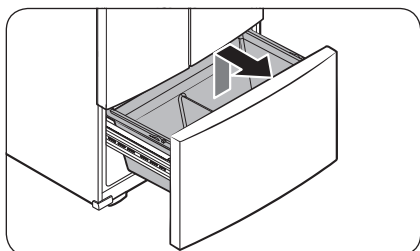

- Per rimuoverlo, prima rimuovere il **cestello superiore**. Quindi, inclinare la parte anteriore del **cestello superiore** per estrarlo.
- Per reinserirlo, appoggiare il cestello prima sulla parte posteriore dell'**assieme delle guide**.

### ⚠ ATTENZIONE

- Non torcere il cestello durante la sua rimozione e reinserimento. Il cestello potrebbe danneggiarsi.
- Al fine di prevenire eventuali lesioni, danni alla proprietà o soffocamento, tenere a distanza i bambini dai cestelli del freezer una volta rimossi.
- Non rimuovere il divisorio.
- Appoggiare le ruote del cestello superiore alla fine delle guide del cestello inferiore. Quindi far scorrere il cestello superiore fino in fondo verso avanti. In caso contrario il cestello non si aprirà o chiuderà correttamente provocando l'accumulo di brina.

# Manutenzione

## Pulizia

### Interno ed esterno

#### ⚠ AVVERTENZA

- Per pulire il frigorifero non usare benzina, diluenti, Clorox™ o detersivi per auto. L'uso di questi prodotti potrebbe danneggiare la superficie dell'apparecchio e causare un incendio.
- Non spruzzare acqua sul frigorifero. In caso contrario, esiste il pericolo di scariche elettriche.

Usare regolarmente un panno morbido per rimuovere eventuale polvere o sporcizia dai terminali della spina elettrica e dai contatti.

1. Scollegare la spina di alimentazione.
2. Usare un panno inumidito e liscio o un tovagliolo di carta per pulire l'interno e l'esterno del frigorifero.
3. Al termine, usare un panno o della carta per asciugarlo con cura.
4. Ricollegare la spina di alimentazione.

### Beccuccio del dispenser (solo modelli relativi)

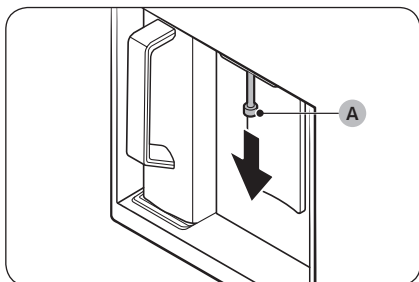

1. Afferrare la parte terminale del beccuccio del dispenser (A).
2. Ruotando il beccuccio del dispenser (A) verso sinistra, tirarlo verso il basso per estrarlo.

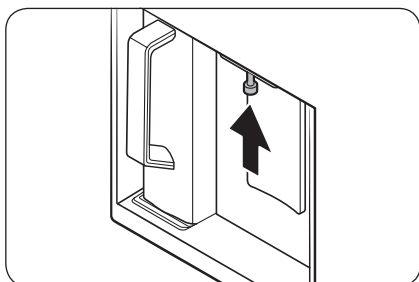

3. Pulire completamente il beccuccio e rimontarlo in posizione.

#### ⚠ ATTENZIONE

- Inserire completamente il beccuccio in modo da riposizionarlo correttamente.
- Non usare una spugna abrasiva per pulire il beccuccio.

## Guarnizioni di gomma

Se le guarnizioni di gomma di una porta sono sporche, la porta potrebbe non chiudersi correttamente riducendo le prestazioni termiche ed efficienza del frigorifero. Usare un detersivo delicato ed un panno umido per pulire le guarnizioni in gomma. Quindi asciugarle con un panno asciutto.

## Pannello posteriore

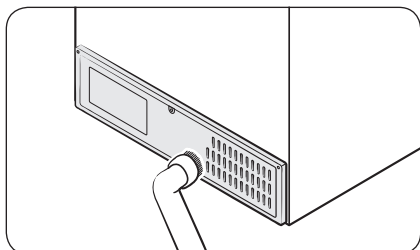

Per mantenere cavi e parti esposte del retro del pannello puliti, aspirare il pannello una o due volte l'anno.

### ⚠ ATTENZIONE

Non rimuovere il coperchio del pannello posteriore. Sussistono pericoli di scariche elettriche.

## Sostituzione

### Filtro dell'acqua

#### ⚠ AVVERTENZA

- Non utilizzare filtri dell'acqua di terze parti. Usare solo filtri approvati da Samsung.
- L'uso di altri filtri compatibili potrebbe provocare perdite e danneggiare il frigorifero, provocando scariche elettriche. Samsung non potrà essere ritenuta responsabile per eventuali danni derivanti dall'uso di filtri non originali.

La spia Water Filter (Filtro acqua) Reset (  ) si illumina in rosso ad indicare che è arrivato il momento di sostituire il filtro dell'acqua. Prima di effettuare la sostituzione del filtro, accertarsi che la mandata dell'acqua sia chiusa.

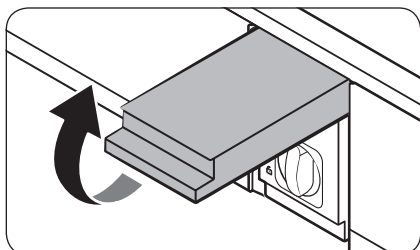

1. Chiudere il rubinetto di carico dell'acqua.
2. Aprire il coperchio della cartuccia del filtro.

# Manutenzione

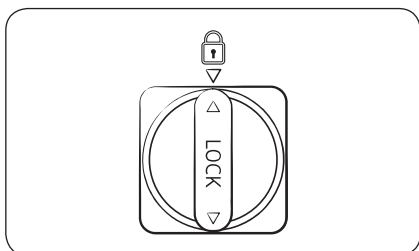
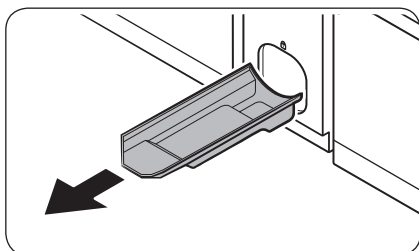
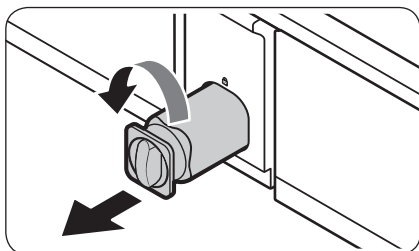

3. Ruotare la manopola della cartuccia del filtro in senso antiorario di 90 gradi (1/4 di giro). La cartuccia del filtro si sblocca.

4. Tirlarla per estrarla.

- Se il filtro dell'acqua è molto sporco, la cartuccia potrebbe non essere facilmente estraibile. In tale caso, rimuoverla usando un po' di forza.
- Al fine di prevenire eventuali perdite dall'apertura, tirare la cartuccia in linea retta durante la rimozione.

5. Inserire una nuova cartuccia filtro. Usare solo filtri approvati e forniti da Samsung.

6. Ruotare la manopola della cartuccia in senso orario per bloccarla.

7. Chiudere il coperchio della cartuccia del filtro.

8. Premere **Water Filter (Filtro acqua) Reset** sul pannello di controllo per ripristinare il contatore del filtro dell'acqua. La spia **Water Filter (Filtro acqua) Reset** (☺) si spegne.

9. Una volta effettuata la sostituzione, aprire la valvola di mandata dell'acqua e lasciare scorrere l'acqua attraverso il dispenser per circa 7 minuti. Tale azione serve a rimuovere eventuali residui provenienti dalla tubazione.

## 📌 NOTA

- Un filtro appena installato potrà provocare una breve fuoriuscita di acqua. Ciò è dovuto alla presenza di aria nella tubazione.
- Il processo di sostituzione del filtro può provocare per un certo periodo di tempo una leggera perdita d'acqua dal dispenser. In tale caso semplicemente asciugare l'acqua fuoriuscita con un panno asciutto.

## Sistema di filtraggio ad osmosi inversa

La pressione dell'acqua del sistema di erogazione verso un sistema di filtraggio ad osmosi inversa deve essere compresa tra 30 e 125 psi (206-861 kPa).



---

La pressione dell'acqua del sistema di filtraggio ad osmosi inversa verso la tubazione dell'acqua fredda deve essere di almeno 30 psi (206 kPa). Se la pressione dell'acqua è inferiore a quanto previsto:

- Controllare se il filtro sedimenti nel sistema a osmosi inversa è bloccato. Sostituire il filtro se necessario.
- Riempire il serbatoio dell'acqua del sistema ad osmosi inversa con acqua.
- Se il frigorifero ha un filtro dell'acqua, questo può ridurre la pressione dell'acqua se usato insieme a un sistema a osmosi inversa. Rimuovere il filtro dell'acqua.

Per maggiori informazioni sull'assistenza, contattare un servizio di assistenza idraulica qualificato.

### Ordinare un nuovo filtro

Per acquistare un nuovo filtro dell'acqua, contattare un Centro di assistenza autorizzato Samsung o visitare il sito web [www.samsungparts.com](http://www.samsungparts.com).

### Lampadine a LED

Per effettuare la sostituzione delle lampadine, rivolgersi al Centro assistenza autorizzato Samsung di zona.

#### AVVERTENZA

- Le lampadine non possono essere sostituite autonomamente. Non tentare di effettuare autonomamente la loro sostituzione. In caso contrario, esiste il pericolo di scariche elettriche.

### Lampadina (sorgente luminosa)

Questo prodotto contiene una sorgente luminosa di classe di efficienza energetica <G>.

La lampadina ed i comandi non possono essere sostituibile dall'utente in autonomia. Per effettuare la sostituzione delle lampadine o dei comandi, rivolgersi al Centro assistenza autorizzato Samsung di zona.

Per maggiori informazioni sulla sostituzione di lampadine o comandi del vostro prodotto, visitare il sito web Samsung (<http://www.samsung.com>), accedere a Support > Support home, e digitare il nome del modello.

Per maggiori informazioni sullo smontaggio delle lampadine o dei comandi seguire le istruzioni come descritto sopra.

### Pannello della porta (solo modelli che lo prevedono)

È possibile selezionare il pannello decorativo preferito per il proprio frigorifero personalizzato. Effettua l'acquisto presso un punto vendita Samsung e rivolgiti ad un installatore autorizzato per effettuare l'installazione.

#### ATTENZIONE

- Il montaggio e smontaggio in autonomia del pannello della porta può comportare danni al prodotto o lesioni personali. In caso di problemi con il pannello decorativo, contattare un Centro di assistenza autorizzato Samsung.
- Per la sostituzione di un pannello danneggiato potrà essere richiesto il pagamento di un importo anche durante la validità della garanzia.



# Risoluzione dei problemi

Prima di chiamare l'assistenza rivedere i punti di controllo sotto. Eventuali interventi di assistenza riguardanti situazioni normali (nessun difetto riscontrato) comporteranno un addebito per il cliente.

## Generale

### Temperatura

Sintomo	Possibili cause	Soluzione
Il frigorifero/freezer non funziona. La temperatura del frigorifero/freezer è elevata.	<ul style="list-style-type: none"><li>La spina del cavo di alimentazione non è inserita correttamente in una presa elettrica.</li></ul>	<ul style="list-style-type: none"><li>Ricollegare correttamente la spina di alimentazione.</li></ul>
	<ul style="list-style-type: none"><li>Il controllo della temperatura non è impostato correttamente.</li></ul>	<ul style="list-style-type: none"><li>Impostare una temperatura inferiore.</li></ul>
	<ul style="list-style-type: none"><li>Il frigorifero è posizionato vicino ad una fonte di calore o è esposto alla luce solare diretta.</li></ul>	<ul style="list-style-type: none"><li>Assicurarsi che il frigorifero sia posizionato lontano dalla luce solare diretta o eventuali fonti di calore.</li></ul>
	<ul style="list-style-type: none"><li>Non c'è abbastanza spazio tra il frigorifero e le pareti o lati della armadiatura.</li></ul>	<ul style="list-style-type: none"><li>Assicurarsi che vi sia uno spazio di almeno 5 cm tra il retro del frigorifero ed i lati o le pareti circostanti o i lati della armadiatura.</li></ul>
	<ul style="list-style-type: none"><li>Il frigorifero è troppo pieno. Il cibo blocca le aperture per la ventilazione.</li></ul>	<ul style="list-style-type: none"><li>Non sovraccaricare il frigorifero. Accertarsi che il cibo non ostruisca le aperture di ventilazione.</li></ul>
Il frigorifero/freezer raffreddano eccessivamente.	<ul style="list-style-type: none"><li>Il controllo della temperatura non è impostato correttamente.</li></ul>	<ul style="list-style-type: none"><li>Impostare la temperatura ad un valore superiore.</li></ul>

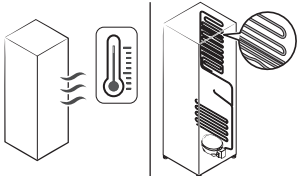

Sintomo	Possibili cause	Soluzione
La parete interna è bollente.	<ul style="list-style-type: none"> <li>Il frigorifero è dotato di tubazioni isolate termicamente nella parete interna.</li> </ul>	<ul style="list-style-type: none"> <li>Al fine di prevenire la formazione di condensa, il frigorifero è dotato di tubazioni isolate sugli angoli anteriori. Qualora la temperatura ambientale aumenti, questo apparecchio potrebbe non funzionare in modo ottimale. Ciò non indica un guasto al sistema.</li> </ul> 

## Odori

Sintomo	Possibili cause	Soluzione
Nel frigorifero si avvertono alcuni cattivi odori.	<ul style="list-style-type: none"> <li>Cibo guasto.</li> </ul>	<ul style="list-style-type: none"> <li>Pulire il frigorifero e rimuovere eventuale cibo guasto.</li> </ul>
	<ul style="list-style-type: none"> <li>Cibo dal forte odore.</li> </ul>	<ul style="list-style-type: none"> <li>Avvolgere con pellicola i cibi con un forte odore.</li> </ul>

## Brina

Sintomo	Possibili cause	Soluzione
Brina intorno alle aperture di ventilazione.	<ul style="list-style-type: none"> <li>Il cibo blocca le aperture per la ventilazione.</li> </ul>	<ul style="list-style-type: none"> <li>Accertarsi che il cibo non ostruisca le aperture di ventilazione.</li> </ul>
Sulla pareti interne si forma della brina.	<ul style="list-style-type: none"> <li>Lo sportello non è chiuso bene.</li> </ul>	<ul style="list-style-type: none"> <li>Assicurarsi che il cibo non impedisca la chiusura della porta. Pulire la guarnizione della porta.</li> </ul>

# Risoluzione dei problemi

## Condensa

Sintomo	Possibili cause	Soluzione
Sulle pareti interne si forma della condensa.	<ul style="list-style-type: none"><li>Se la porta viene lasciata aperta, l'umidità penetra nel frigorifero.</li></ul>	<ul style="list-style-type: none"><li>Rimuovere l'umidità e non lasciare la porta aperta per lunghi periodi di tempo.</li></ul>
	<ul style="list-style-type: none"><li>Cibo con elevato contenuto di umidità.</li></ul>	<ul style="list-style-type: none"><li>Avvolgere con pellicola il cibo.</li></ul>

## Acqua/Ghiaccio (solo modelli che lo prevedono)

Sintomo	Possibili cause	Soluzione
Il flusso dell'acqua è più debole del normale.	<ul style="list-style-type: none"><li>La pressione dell'acqua è troppo bassa.</li></ul>	<ul style="list-style-type: none"><li>Assicurarsi che la pressione dell'acqua sia compresa tra i 30 ed i 125 psi (206 - 861 kPa)</li></ul>
L'Ice maker emette gorgoglii.	<ul style="list-style-type: none"><li>L'Ice maker è attivo ma la mandata dell'acqua non è stata collegata.</li></ul>	<ul style="list-style-type: none"><li>Disattivare l'Ice Maker.</li></ul>
L'Ice maker non produce ghiaccio.	<ul style="list-style-type: none"><li>L'Ice maker è stato installato da poco.</li></ul>	<ul style="list-style-type: none"><li>Attendere 12 ore prima che il frigorifero possa produrre ghiaccio.</li></ul>
	<ul style="list-style-type: none"><li>La temperatura del freezer è troppo alta.</li></ul>	<ul style="list-style-type: none"><li>Assicurarsi che la temperatura del freezer sia impostata al di sotto di -18 °C o -20 °C in un ambiente caldo.</li></ul>
	<ul style="list-style-type: none"><li>L'Ice maker è disattivato.</li></ul>	<ul style="list-style-type: none"><li>Attivare l'ice maker.</li></ul>

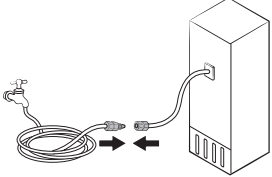
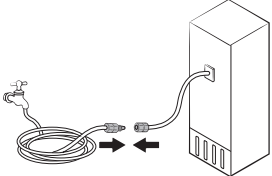
Sintomo	Possibili cause	Soluzione
Non viene erogato ghiaccio.	<ul style="list-style-type: none"> <li>Se l'ice maker non viene utilizzato a lungo (circa 3 settimane) è possibile che il ghiaccio si sciogla e si fonda restando incastrato.</li> </ul>	<ul style="list-style-type: none"> <li>Se non si utilizza il frigorifero per molto tempo, vuotare la vaschetta del ghiaccio e disattivare l'ice maker.</li> </ul>
	<ul style="list-style-type: none"> <li>La vaschetta del ghiaccio non è inserita correttamente.</li> </ul>	<ul style="list-style-type: none"> <li>Accertarsi che la vaschetta sia montata correttamente.</li> </ul>
Non viene erogata acqua.	<ul style="list-style-type: none"> <li>La mandata dell'acqua non è collegata correttamente o la mandata non è aperta.</li> </ul>	<ul style="list-style-type: none"> <li>Controllare il corretto collegamento della mandata dell'acqua. Verificare se la valvola di chiusura della mandata dell'acqua è chiusa.</li> </ul> 
	<ul style="list-style-type: none"> <li>La mandata dell'acqua non è collegata correttamente o la mandata non è aperta.</li> </ul>	<ul style="list-style-type: none"> <li>Controllare il corretto collegamento della mandata dell'acqua. Verificare se la valvola di chiusura della mandata dell'acqua è chiusa.</li> </ul> 
	<ul style="list-style-type: none"> <li>È stato montato un filtro non originale.</li> </ul>	<ul style="list-style-type: none"> <li>Usare solo filtri approvati e forniti da Samsung.</li> <li>L'uso di altri filtri compatibili potrebbe provocare perdite e danneggiare il frigorifero.</li> </ul>
	<ul style="list-style-type: none"> <li>Il messaggio "Replace water filter (Sostituire filtro acqua)" viene visualizzato sul pannello di controllo.</li> </ul>	<ul style="list-style-type: none"> <li>Sostituire il filtro dell'acqua. Sul pannello di controllo, accedere a <b>More Options (Altre opzioni)</b> ed eseguire <b>Filter Reset (Reset filtro)</b>.</li> </ul>

# Risoluzione dei problemi

## Si avvertono rumori anomali provenire dal frigorifero?

Prima di chiamare l'assistenza rivedere i punti di controllo sotto. Eventuali richieste di assistenza relative a rumori normali saranno a carico dell'utente.

**Questi rumori sono normali.**

- Durante l'inizio o il termine di una operazione il frigorifero può emettere un rumore simile all'accensione di una autovettura. Con lo stabilizzarsi del funzionamento, il rumore diminuirà.

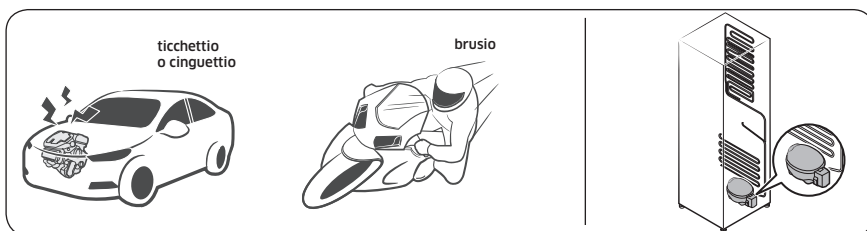

- Durante il funzionamento della ventola, possono verificarsi tali rumori. Quando il frigorifero raggiunge la temperatura impostata, la ventilazione si disattiva.

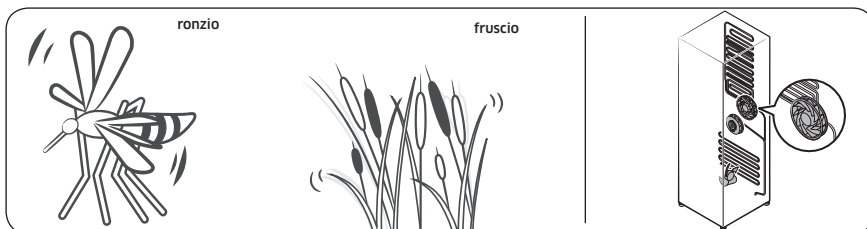

- Durante un ciclo di sbrinamento, l'acqua potrebbe gocciolare sull'elemento riscaldante per lo sbrinamento provocando un rumore simile allo sfrigolio.

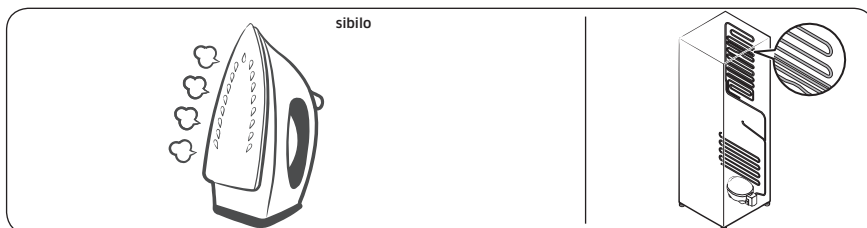

- Con il raffreddamento o il congelamento, il gas refrigerante si sposta all'interno delle tubazioni sigillate provocando dei gorgoglii.

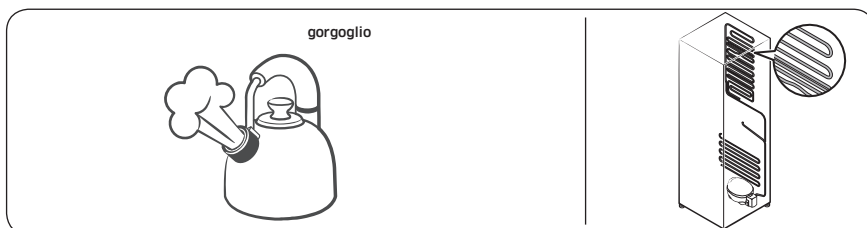

- Con l'aumento o la riduzione della temperatura, le parti in plastica si contraggono o si espandono generando dei rumori. Tali rumori si verificano durante il ciclo di sbrinamento o durante il funzionamento delle parti elettroniche.

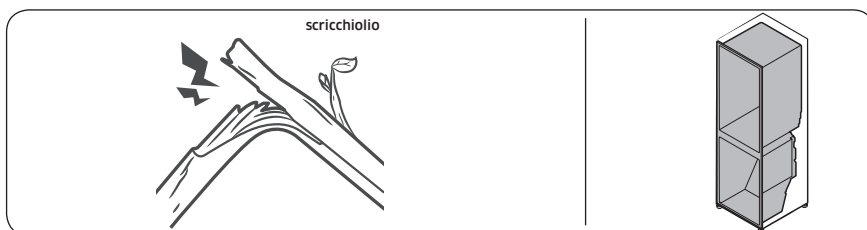

- Per i modelli dotati di ice maker: Quando la valvola dell'acqua si apre per riempire l'ice maker, si avverte un ronzio.
- A causa dell'equalizzazione della pressione, durante l'apertura e la chiusura della porta si possono avvertire dei fruscii.

# Risoluzione dei problemi

## SmartThings

Sintomo	Azione
Impossibile trovare "SmartThings" nell'app market.	<ul style="list-style-type: none"><li>La versione del software di supporto SmartThings è soggetta a variazioni secondo le politiche di assistenza del SO fornito dal produttore.</li><li>Inoltre, come avviene per la app SmartThings o le funzioni che la app supporta, le nuove politiche di aggiornamento della applicazione sulla versione del SO esistente possono essere sospese per motivi di usabilità o sicurezza.</li></ul>
La app SmartThings non si avvia.	<ul style="list-style-type: none"><li>La app SmartThings è disponibile solo per i modelli che la supportano.</li><li>La precedente app Samsung Smart Refrigerator non è in grado di collegarsi con i modelli Samsung Smart Home.</li></ul>
La app SmartThings è installata ma non si collega al frigorifero.	<ul style="list-style-type: none"><li>Per utilizzare la app è necessario accedere al proprio account Samsung.</li><li>Assicurarsi che il router funzioni regolarmente.</li><li>Se l'icona Wi-Fi sul display del frigorifero sia spenta, ciò indica che non sia stata ancora stabilita alcuna connessione di rete. In questo caso, usare la app SmartThings per collegare e registrare il proprio frigorifero all'access point (AP) della propria abitazione.</li></ul>
Impossibile collegarsi alla app.	<ul style="list-style-type: none"><li>Per utilizzare la app è necessario accedere al proprio account Samsung.</li><li>Qualora non si disponga di un account Samsung, seguire le istruzioni visualizzate sullo schermo per crearne uno.</li></ul>
Quando provo a registrare il mio frigorifero compare un messaggio di errore.	<ul style="list-style-type: none"><li>Connessione rapida potrebbe non riuscire a collegarsi a causa della distanza dal router o alle interferenze elettriche derivanti dall'ambiente circostante. Attendere qualche minuto e riprovare.</li></ul>
La app SmartThings si collega con successo al frigorifero ma non viene eseguita.	<ul style="list-style-type: none"><li>Uscire e riavviare la app SmartThings o scollegare e ricollegare il router.</li><li>Spegnere il frigorifero, quindi riaccenderlo Dopo 1 minuto.</li></ul>
L'icona Wi-Fi lampeggia (📶)	<ul style="list-style-type: none"><li>Collegare il frigorifero con la app SmartThings prima dell'uso. Una volta collegato con successo, la spia terminerà di lampeggiare.<ul style="list-style-type: none"><li>In caso di mancata connessione o qualora non si desideri usare la app, tenere premuto il tasto ○ per 10 secondi. La spia smette di lampeggiare mostrando "OFF" sul display della temperatura.</li></ul></li></ul>

# Appendice

## Istruzioni di sicurezza

- Per i migliori risultati in termini di efficienza energetica, tenere tutti gli accessori interni quali cestelli, cassetti, ripiani e vaschette per il ghiaccio nella posizione indicata dal costruttore.
- Questo frigorifero non è stato progettato per essere montato ad incasso.

## Istruzioni di installazione

### Per gli apparecchi di refrigerazione con classi climatiche

In base alla sua classe climatica, questo apparecchio di refrigerazione è progettato per essere utilizzato a temperature ambiente come indicato nella tabella che segue.

La classe climatica può essere individuata sull'etichetta dei valori nominali. Il prodotto potrebbe non operare correttamente a temperature al di fuori dell'intervallo di valori indicato.

La classe climatica può essere individuata sull'etichetta dei valori nominali all'interno del prodotto.

### Temperatura di funzionamento effettivo

Il frigorifero è stato progettato per funzionare normalmente all'interno dell'intervallo di temperature indicato per la sua classe energetica.

Classe	Simbolo	Intervallo temperatura ambiente (°C)	
		IEC 62552 (ISO 15502)	ISO 8561
Temperata estesa	SN	da +10 a +32	da +10 a +32
Temperata	N	da +16 a +32	da +16 a +32
Subtropicale	ST	da +16 a +38	da +18 a +38
Tropicale	T	da +16 a +43	da +18 a +43

### **NOTA**

Le prestazioni di raffreddamento ed il consumo energetico del frigorifero potrebbero essere influenzati dalla temperatura ambientale, la frequenza di apertura della porta e la posizione del frigorifero. Regolare la temperatura in base alle proprie necessità.

# Appendice

## Istruzioni sulla temperatura

### Temperatura consigliata

La temperatura ottimale consigliata per la conservazione dei cibi:

- Frigo: 3 °C
- Freezer: -19°C

#### **NOTA**

L'impostazione ottimale della temperatura di ogni scomparto dipende dalla temperatura ambientale. La temperatura ottimale sopra si basa sulla temperatura ambientale di 25 °C.

### Raffreddamento rapido

Raffreddamento rapido accelera il processo di raffreddamento con la massima velocità di ventilazione. Il frigorifero continua a funzionare al massimo per due ore e mezza per poi tornare alla temperatura precedente.

### Congelamento rapido

La funzione Congelamento rapido accelera il processo di congelamento con la massima velocità di ventilazione. Il freezer continua a funzionare al massimo per 50 ore quindi torna alla temperatura precedente. Per congelare grandi quantità di cibo, attivare la funzione Congelamento rapido per almeno 20 ore prima di inserire il cibo nel freezer.

#### **NOTA**

L'uso di questa funzione comporta un aumento del consumo energetico del frigorifero. Disattivarla qualora non sia necessaria, riportando il freezer alla temperatura originaria.

### Come avere una conservazione ottimale (solo alcuni modelli)

Coprire i cibi al fine di conservarne l'umidità e impedire che assumano altri odori. Una grande porzione di cibo come una minestra o uno stufato deve essere suddiviso in porzioni più piccole e conservato in recipienti poco profondi prima di essere inserito nel freezer. Un taglio di carne di grosse dimensioni o un pollo intero deve essere suddiviso in più parti prima di essere conservato in frigorifero.

#### Disposizione dei cibi

Ripiani	I ripiani devono essere regolati in base alle dimensioni delle confezioni dei cibi da conservare.
Comparti dedicati (solo modelli applicabili)	I cassetti dotati di chiusura sono ideali per conservare frutta e verdura. Le verdure richiedono una maggiore presenza di umidità mentre la frutta ne richiede di meno. Tali cassetti sono dotati di dispositivi di controllo per il mantenimento dei livelli di umidità (*in base al modello ed alle opzioni). Un cassetto per la carne con la temperatura regolabile ottimizza il tempo di conservazione di carni e formaggi.



Conservati nella porta	Non conservare cibi deperibili nella porta. Le uova devono essere conservate in un cartone su un ripiano. La temperatura dei balconcini nella porta può variare più della temperatura all'interno. Mantenere la porta chiusa il più possibile.
Comparto freezer	Nel comparto freezer è possibile conservare i cibi congelati, formare cubetti di ghiaccio e congelare cibi freschi.

#### **NOTA**

Congelare solo cibi freschi e non guasti. Conservare il cibo da congelare lontano dai cibi già congelati. Al fine di impedire che i cibi perdano il sapore o si disidratino, conservarli in contenitore a tenuta d'aria.

#### **Diagramma Frigorifero & Freezer**

La durata della freschezza dei cibi dipende dalla temperatura e dall'umidità. Dal momento che le date di scadenza dei prodotti non sono un riferimento sicuro per una consumazione sicura dei cibi, consultare questo diagramma e seguire questi suggerimenti.

##### Prodotti del latte

Prodotto	Frigorifero	Freezer
Latte	1 settimana	1 mese
Burro	2 settimane	12 Mesi
Gelato	-	2-3 settimane
Formaggio fresco	1 mese	4-6 Mesi
Formaggio cremoso	2 settimane	Non consigliato
Yogurt	1 mese	-

##### Carne

Prodotto	Frigorifero	Freezer
Arrosti freschi, bistecche, spiedini	3-4 Giorni	2-3 Mesi
Carne fresca, stufati	1-2 Giorni	3-4 Mesi
Pancetta	7 giorni	1 mese
Salsiccia, maiale crudo, manzo, tacchino	1-2 Giorni	1-2 Mesi

# Appendice

## Pollame / Uova

Prodotto	Frigorifero	Freezer
Pollame fresco	2 giorni	6-8 Mesi
Insalata di pollo	1 giorno	-
Uova, fresche in guscio	2-4 settimane	Non consigliato

## Pesce / Frutti di mare

Prodotto	Frigorifero	Freezer
Pesce fresco	1-2 Giorni	3-6 Mesi
Pesce cotto	3-4 Giorni	1 mese
Insalata di pesce	1 giorno	Non consigliato
Pesce essiccato o in salamoia	3-4 settimane	-

## Frutta

Prodotto	Frigorifero	Freezer
Mele	1 mese	-
Pesche	2-3 settimane	-
Ananas	1 settimana	-
Altra frutta fresca	3-5 Giorni	9-12 Mesi

## Verdure

Prodotto	Frigorifero	Freezer
Asparagi	2-3 Giorni	-
Broccoli, cavoletti di Bruxelles, piselli, funghi	3-5 Giorni	-
Cavolo, cavolfiore, cetrioli, lattuga	1 settimana	-
Carote, barbabietole, ravanelli	2 settimane	-

---

## Informazioni sul modello e l'ordinazione di parti di ricambio

---

### Informazioni sul modello

Per accedere alle informazioni energetiche di questo prodotto nel European Product Registry for Energy Labelling (EPREL), scansionare il codice QR dell'etichetta energetica.

Il codice QR è reperibile sull'etichetta energetica contenuta nella confezione del prodotto.

### Informazione sulla parte di ricambio

- Il periodo minimo nel quale i ricambi necessari continueranno ad essere disponibili
  - 7 anni termostati, sensori di temperatura, circuiti stampati e luci, maniglie di porte, cerniere, vassoi, guarnizioni (scatole o cassette)
  - 10 anni guarnizioni delle porte
- La durata minima della garanzia dei dispositivi di refrigerazione offerta dal costruttore è di 24 mesi.
- Informazioni importanti per l'ordinazione dei ricambi, direttamente o tramite altri canali sono fornite dal costruttore, importatore o rappresentanti autorizzati
- È possibile ottenere informazioni sulle riparazioni professionali alla pagina <http://samsung.com/support>.  
È possibile trovare il manuale di assistenza dell'utente alla pagina <http://samsung.com/support>.

# Open Source Announcement

---

The software included in this product contains open source software.

The following URL [http://opensource.samsung.com/opensource/SMART\\_TP1\\_0/seq/0](http://opensource.samsung.com/opensource/SMART_TP1_0/seq/0) leads to open source license information as related to this product.



# Memo

---

# Memo

---

# Memo

---

## **NOTA**

Samsung dichiara che questo apparecchio radio è conforme alla Direttiva 2014/53/UE e con le relative disposizioni di legge nel Regno Unito.

Il testo completo della Dichiarazione di conformità UE e la Dichiarazione di conformità del Regno Unito sono disponibili all'indirizzo internet: La Dichiarazione di conformità ufficiale è reperibile all'indirizzo <http://www.samsung.com>, accedendo alla pagina Support > Search Product Support e digitando il nome del modello.

	Gamma frequenze	Potenza trasmettitore (Max)
Wi-Fi	2412 - 2472 MHz	20 dBm
Bluetooth	2402 - 2480 MHz	20 dBm

## Contatta SAMSUNG WORLD WIDE

Se hai commenti o domande sui prodotti Samsung, contatta il Servizio Clienti Samsung.

Nazione	Contact Center	Sito web
FRANCE	01 48 63 00 00	<a href="http://www.samsung.com/fr/support">www.samsung.com/fr/support</a>
GERMANY	06196 77 555 77	<a href="http://www.samsung.com/de/support">www.samsung.com/de/support</a>
LUXEMBURG	261 03 710	<a href="http://www.samsung.com/be_fr/support">www.samsung.com/be_fr/support</a>
NETHERLANDS	088 90 90 100	<a href="http://www.samsung.com/nl/support">www.samsung.com/nl/support</a>
BELGIUM	02-201-24-18	<a href="http://www.samsung.com/be/support">www.samsung.com/be/support</a> (Dutch) <a href="http://www.samsung.com/be_fr/support">www.samsung.com/be_fr/support</a> (French)
NORWAY	21629099	<a href="http://www.samsung.com/no/support">www.samsung.com/no/support</a>
DENMARK	707 019 70	<a href="http://www.samsung.com/dk/support">www.samsung.com/dk/support</a>
FINLAND	030-6227 515	<a href="http://www.samsung.com/fi/support">www.samsung.com/fi/support</a>
SWEDEN	0771-400 300	<a href="http://www.samsung.com/se/support">www.samsung.com/se/support</a>
CYPRUS	8009 4000 only from landline, toll free	<a href="http://www.samsung.com/gr/support">www.samsung.com/gr/support</a>
GREECE	80111-SAMSUNG (80111 726 7864) only from land line (+30) 210 6897691 from mobile and land line	
ITALIA	800-SAMSUNG (800.7267864)	<a href="http://www.samsung.com/it/support">www.samsung.com/it/support</a>
PORTUGAL	210 608 098 Chamada para a rede fixa nacional Dias úteis das 9h às 20h	<a href="http://www.samsung.com/pt/support">www.samsung.com/pt/support</a>
SPAIN	91 175 00 15	<a href="http://www.samsung.com/es/support">www.samsung.com/es/support</a>





# Frigorífico

---

## Manual del usuario

---

Electrodoméstico independiente

**SAMSUNG**



# Índice

<b>Información de seguridad</b>	<b>4</b>
Lo que debe saber sobre las instrucciones de seguridad	4
Símbolos y precauciones de seguridad importantes:	7
Precauciones de seguridad importantes	8
Señales de advertencia importantes sobre el transporte y la ubicación	12
Advertencias de instalación muy importantes	13
Precauciones de instalación	17
Advertencias de uso muy importantes	17
Precauciones de uso	23
Precauciones de limpieza	26
Advertencias de eliminación muy importantes	28
Consejos adicionales para un uso correcto	29
Instrucciones sobre los RAEE	31
<b>Instalación</b>	<b>32</b>
Descripción general del frigorífico	32
Instalación paso a paso	35
<b>Funcionamiento</b>	<b>49</b>
Panel de control	49
Ajuste de la temperatura o función	51
Encendido o apagado de la jarra de autorrelleno	52
Encendido o apagado de la máquina de hielo	52
Cambio de la escala de temperatura	53
Restablecimiento u omisión de la alarma de reemplazo del filtro de agua	53
Activa o desactiva la wifi	54
SmartThings	55
Características especiales	58
<b>Mantenimiento</b>	<b>65</b>
Manipulación y cuidado	65
Limpieza	72
Recambio	73
<b>Solución de problemas</b>	<b>76</b>
General	76
¿Se oyen ruidos anómalos procedentes del frigorífico?	80
SmartThings	82



---

<b>Apéndice</b>	<b>83</b>
Instrucciones de seguridad	83
Instrucciones de instalación	83
Instrucciones sobre la temperatura	84
Información para el modelo y el pedido de piezas de repuesto	87
<b>Open Source Announcement</b>	<b>88</b>

---

# Información de seguridad

Antes de utilizar su nuevo frigorífico Samsung, lea detenidamente este manual a fin de aprender a usar de manera segura y eficiente las funciones que ofrece su nuevo aparato.

## Lo que debe saber sobre las instrucciones de seguridad

- Las advertencias y las instrucciones de seguridad importantes de este manual no abarcan todas las situaciones posibles que puedan surgir. Es su responsabilidad usar el sentido común y actuar con precaución y cuidado durante la instalación, el mantenimiento y el uso del electrodoméstico.
- Ya que las siguientes instrucciones de funcionamiento se aplican a varios modelos, las características de su frigorífico pueden variar ligeramente de las descritas en este manual y es posible que no sean relevantes todos los símbolos de advertencia. Si tiene consultas o dudas, puede ponerse en contacto con el centro de servicio técnico más cercano o solicitar ayuda e información en línea en [www.samsung.com](http://www.samsung.com).
- Se utilizan los refrigerantes R-600a o R-134a. Compruebe la etiqueta del compresor situada en la parte posterior del electrodoméstico o la etiqueta de especificaciones del interior del frigorífico para ver cuál es el refrigerante utilizado. Cuando este producto contenga gases inflamables (refrigerante R-600a), póngase en contacto con las autoridades locales para eliminar este electrodoméstico de forma segura.

- Para evitar que se mezclen el gas inflamable y el aire en caso de una fuga en el circuito de refrigeración, el tamaño de la habitación donde se pueda instalar el electrodoméstico dependerá de la cantidad de refrigerante utilizado.
- Nunca ponga en marcha un electrodoméstico que presente indicios de daños. En caso de duda, póngase en contacto con el distribuidor. El tamaño de la habitación debe ser de 1 m<sup>3</sup> por cada 8 g de refrigerante R-600a del electrodoméstico.

La cantidad de refrigerante de cada electrodoméstico se indica en la placa de identificación que se encuentra en el interior.

- Una fuga de refrigerante de los tubos se puede inflamar o causar lesiones oculares. Si hay fugas de refrigerante en los tubos, evite la presencia de llamas, aleje cualquier material inflamable del producto y ventile la habitación inmediatamente.
  - De no hacerlo se podría producir un incendio o una explosión.
- Para evitar la contaminación de alimentos, cumpla las siguientes instrucciones:
  - Abrir la puerta durante períodos prolongados puede generar un aumento significativo de la temperatura en los compartimentos del electrodoméstico.
  - Limpie regularmente las superficies que pueden entrar en contacto con alimentos y los sistemas de drenaje accesibles.

## Información de seguridad

---

- Limpie los depósitos de agua si no se han utilizado durante 48 horas; enjuague el sistema de agua conectado a un suministro de agua si no se ha extraído agua durante 5 días.
- Almacene la carne y el pescado crudos en recipientes apropiados en el frigorífico, de forma que no estén en contacto con otros alimentos ni goteen sobre otros alimentos.
- Los compartimentos de alimentos congelados de dos estrellas son apropiados para almacenar alimentos precongelados, almacenar o fabricar helado y fabricar cubitos de hielo.
- Los compartimentos de una, dos y tres estrellas no son apropiados para congelar alimentos frescos.
- Si el aparato de refrigeración se deja vacío durante períodos prolongados, apáguelo, descongélelo, límpielo, séquelo y deje la puerta abierta para evitar la formación de moho dentro del electrodoméstico.

---

## Símbolos y precauciones de seguridad importantes:

---

Siga todas las instrucciones de seguridad de este manual. En este manual se usan los siguientes símbolos de seguridad.

### **ADVERTENCIA**

Prácticas peligrosas o inseguras que pueden provocar **lesiones físicas graves, daños a la propiedad o la muerte.**

### **PRECAUCIÓN**

Prácticas peligrosas o inseguras que pueden provocar **lesiones físicas graves o daños a la propiedad.**

### **NOTA**

Información útil que ayuda a los usuarios a comprender o a sacar partido del frigorífico.

Estos símbolos de advertencia tienen la función de prevenir lesiones personales a usted y a otras personas.

Debe seguirlos cuidadosamente.

Después de leer esta sección, guárdela para consultas futuras.

# Información de seguridad

---

## Precauciones de seguridad importantes

---



Advertencia: riesgo de incendio / materiales inflamables

### **ADVERTENCIA**

- Cuando instale el electrodoméstico, asegúrese de que el cable de alimentación no está atrapado ni dañado.
- No coloque regletas de enchufes portátiles o unidades de alimentación móviles en la parte posterior del electrodoméstico.
- Llénelo solo con agua potable.
- Se debe conectar únicamente a un suministro de agua potable.
- Mantenga libres de obstrucciones las aberturas de ventilación de la caja o de la estructura empotrable.
- No utilice dispositivos mecánicos ni otros métodos para acelerar el proceso de descongelación que no sean los recomendados por el fabricante.
- No dañe el circuito de refrigeración.
- No utilice dispositivos eléctricos dentro de los compartimentos de almacenamiento de alimentos del electrodoméstico, a menos que sean de un tipo recomendado por el fabricante.



- Este electrodoméstico no está diseñado para que lo usen personas (incluidos los niños) con discapacidad física, mental o sensorial, o faltas de conocimiento y experiencia, sin la supervisión o las indicaciones de una persona responsable que garanticen un uso seguro del aparato.
- Este electrodoméstico lo pueden utilizar niños a partir de los 8 años y personas con discapacidad física, mental o sensorial, siempre y cuando tengan una supervisión o instrucciones sobre el uso de estos electrodomésticos de una forma segura y siendo consecuentes de los posibles peligros que este pueda ocasionar. Los niños no deben jugar con el electrodoméstico. Los niños no deben efectuar tareas de limpieza ni de mantenimiento sin vigilancia. Los niños con edades comprendidas entre los 3 y los 8 años pueden cargar y descargar aparatos de refrigeración.
- Si el cable de alimentación está dañado, lo debe reemplazar el fabricante, su técnico de servicio o personal con una cualificación análoga para evitar riesgos de accidentes.
- La toma de corriente debe ser fácilmente accesible para que se pueda desenchufar el aparato rápidamente en caso de emergencia.
  - Debe estar fuera de la zona posterior del aparato.
- No almacene en este aparato sustancias explosivas como envases de aerosoles con propulsores inflamables.
- Si el producto está equipado con lámparas LED, no desmonte la tapa de la lámpara ni la lámpara LED usted mismo.
  - Póngase en contacto con un centro de servicio técnico de Samsung.

## Información de seguridad

---

- Utilice solo las lámparas LED suministradas por el fabricante o su personal de servicio técnico.
- No reutilice los tubos viejos, utilice los tubos nuevos suministrados con el aparato.
- El frigorífico solo debe conectarse a un suministro de agua potable. Para que la máquina de hielo funcione correctamente, la presión del agua debe ser de 30 - 125 psi (206 - 861 kPa).
- Para un uso más eficiente de la energía, mantenga todos los accesorios internos, como cestas, cajones o estantes, en la posición en la que los entrega el fabricante.
- Para obtener el mejor rendimiento energético del producto, deje todos los estantes, cajones y cestos en su posición original.

### Cómo minimizar el consumo de energía

- Instale el aparato en un lugar fresco y seco con la ventilación adecuada.
- No exponga el electrodoméstico a la luz directa del sol ni lo ponga cerca de fuentes de calor directo (un radiador, por ejemplo).
  - Para mejorar la eficiencia energética, se recomienda no bloquear las aberturas ni las rejillas de ventilación.
  - Deje enfriar los alimentos antes de introducirlos en el aparato.
  - Deje descongelar los alimentos en el frigorífico. De este modo se utilizan las bajas temperaturas de los alimentos congelados para enfriar los alimentos del frigorífico.

- No deje abierta la puerta del frigorífico demasiado tiempo cuando introduzca o saque alimentos.
  - Cuanto menos tiempo esté abierta la puerta, menos hielo se formará en el congelador.
  - Limpie la parte posterior del electrodoméstico regularmente. El polvo aumenta el consumo de energía.
  - No configure una temperatura más baja de lo necesario.
  - Asegúrese de que hay una salida de aire suficientemente amplia en la base y en la parte posterior del frigorífico. No tape las aperturas de ventilación.
  - Cuando instale el frigorífico deje espacio suficiente a la derecha, a la izquierda, detrás y arriba. Esto ayudará a reducir tanto el consumo de energía como los recibos de la luz.
- Las medidas recomendadas para el espacio libre son:
    - Derecha, izquierda y detrás: más de 50 mm
    - Encima: más de 100 mm

### **Este aparato está diseñado para utilizarse en entornos domésticos o similares como**

- cocinas para el personal de tiendas, oficinas u otros lugares de trabajo
- albergues rurales y habitaciones de hoteles, moteles y otros entornos residenciales
- pensiones y casas de huéspedes
- catering y aplicaciones no minoristas similares.

# Información de seguridad

---

## Señales de advertencia importantes sobre el transporte y la ubicación

---

### **ADVERTENCIA**

- Cuando transporte e instale el electrodoméstico, tenga cuidado de no dañar ninguna pieza del circuito de refrigeración.
  - Una fuga de refrigerante se puede inflamar o causar lesiones oculares. Si detecta una fuga, evite la presencia de llamas o fuentes capaces de provocar una ignición y ventile durante varios minutos la habitación donde está instalado el frigorífico.
  - Este electrodoméstico contiene una pequeña cantidad de refrigerante isobutano (R-600a), un gas natural de alta compatibilidad medioambiental que, sin embargo, también es combustible. Cuando transporte e instale el electrodoméstico, tenga cuidado de no dañar ninguna pieza del circuito de refrigeración.
- Cuando transporte e instale el frigorífico, no toque la manguera de agua de la parte posterior del frigorífico.
  - Podría dañar el frigorífico y, en consecuencia, no se podría utilizar el dispensador de agua.

---

## Advertencias de instalación muy importantes

---

### **ADVERTENCIA**

- No instale el frigorífico en un lugar húmedo o donde pueda entrar en contacto con el agua.
  - Un aislamiento defectuoso de las partes eléctricas puede causar una descarga eléctrica o un incendio.
- No exponga el frigorífico a la luz directa del sol ni a fuentes de calor, como por ejemplo estufas, calentadores y otros aparatos.
- No enchufe más de un aparato en la misma placa de potencia. El frigorífico siempre se debe enchufar en su propia toma de corriente, que tenga una tensión nominal que coincida con la de la placa de especificaciones eléctricas del frigorífico.
  - Así se conseguirá el mejor rendimiento y se impedirá el sobrecalentamiento del cableado, que podría causar un incendio.
- Si la toma mural está floja, no enchufe el cable de alimentación.
  - Hay peligro de descarga eléctrica o incendio.
- No utilice un cable de alimentación que presente grietas o signos de abrasión en toda su longitud o en sus extremos.
- No doble excesivamente el cable de alimentación ni coloque sobre él objetos pesados.
- No tire con excesiva fuerza del cable de alimentación ni lo doble demasiado.
- No retuerza el cable de alimentación.

## Información de seguridad

---

- No cuelgue el cable de alimentación de un objeto metálico, no ponga sobre él objetos pesados, no lo coloque entre objetos ni lo introduzca en el espacio que hay detrás del electrodoméstico.
- Cuando mueva el frigorífico, tenga cuidado de no enroscar ni dañar el cable de alimentación.
  - Se podría producir una descarga eléctrica o un incendio.
- No tire del cable para desenchufar el frigorífico. Sujete siempre firmemente el enchufe y tire de él en línea recta.
  - Si se daña el cable de alimentación se puede provocar un cortocircuito, un incendio o una descarga eléctrica.
- No utilice aerosoles cerca del frigorífico.
  - El uso de aerosoles cerca del frigorífico podría causar una explosión o un incendio.
- No instale este aparato cerca de un calentador o de materiales inflamables.
- No instale este aparato en un lugar donde pueda haber fugas de gas.
  - Se podría producir una descarga eléctrica o un incendio.
- Antes de su utilización, este frigorífico debe instalarse correctamente en el lugar adecuado siguiendo las instrucciones de este manual.
- Conecte el cable de alimentación en la posición adecuada y deje que cuelgue.
  - Si conecta el cable de alimentación invertido, los hilos se pueden cortar y provocar un incendio o una descarga eléctrica.
- Asegúrese de que el cable no quede aplastado ni lo dañe la parte posterior del frigorífico.

- Guarde los materiales del embalaje fuera del alcance de los niños.
  - Existe el riesgo de muerte por asfixia si un niño introduce la cabeza en los materiales de embalaje.
- No instale este aparato en un lugar donde haya humedad, grasas o polvo, o que esté expuesto a la luz directa del sol o al agua de la lluvia.
  - Un aislamiento defectuoso de las partes eléctricas puede causar una descarga eléctrica o un incendio.
- Si hay polvo o agua dentro del frigorífico, desenchúfelo y póngase en contacto con el centro de servicio técnico de Samsung.
  - Hay peligro de incendio.
- No se suba al electrodoméstico ni coloque encima de él objetos (como ropa para lavar, velas o cigarrillos encendidos, platos, productos químicos, objetos metálicos, etc.).
  - Se podría provocar una descarga eléctrica, un incendio, problemas con el producto o lesiones personales.
- Antes de conectar el producto por primera vez debe quitar todas las películas de plástico de protección.
- No deje que los niños jueguen con los anillos elásticos del ajuste de las puertas ni con las grapas del tubo de agua.
  - Existe el riesgo de muerte por asfixia si un niño se traga un anillo elástico o una grapa del tubo de agua. Mantenga los anillos elásticos y las grapas del tubo de agua fuera del alcance de los niños.

## Información de seguridad

---

- El frigorífico debe estar conectado a tierra.
  - Asegúrese siempre de conectar el frigorífico a una toma de tierra antes de intentar examinar o reparar alguna pieza. Las fugas de electricidad pueden provocar una descarga eléctrica.
- Para la conexión a tierra nunca utilice cañerías de gas, líneas de teléfono ni otros elementos que puedan atraer los rayos.
  - La puesta a tierra del frigorífico evita fugas de electricidad o descargas eléctricas originadas por una fuga de corriente del frigorífico.
  - Se podría producir una descarga eléctrica, un incendio, una explosión o causar problemas con el funcionamiento del producto.
- Conecte el enchufe firmemente en la toma mural. No utilice enchufes o cables dañados, ni tomas de pared sueltas.
  - Se podría producir una descarga eléctrica o un incendio.
- El fusible del frigorífico debe reemplazarlo un técnico o una empresa de servicios acreditados.
  - De no hacerlo así, se podría provocar una descarga eléctrica o lesiones personales.



---

## Precauciones de instalación

---

### PRECAUCIÓN

- Deje espacio suficiente alrededor del frigorífico e instálelo sobre una superficie plana.
  - Si el frigorífico no está equilibrado, se puede reducir tanto el rendimiento de la refrigeración como la durabilidad del aparato.
- Antes de introducir alimentos, el electrodoméstico debe permanecer en posición vertical durante 2-3 horas después de la instalación y de su encendido.
- Es muy recomendable encargar la instalación de este frigorífico a un técnico cualificado o una empresa de servicios.
  - De no hacerlo así, se podría provocar una descarga eléctrica, un incendio, una explosión, problemas con el producto o lesiones personales.

## Advertencias de uso muy importantes

---

### ADVERTENCIA

- No enchufe el cable de alimentación en la toma de pared con las manos mojadas.
  - Se puede producir una descarga eléctrica.
- No deposite objetos encima del aparato.
  - Al abrir o cerrar la puerta, los objetos se podrían caer y causar lesiones personales o daños materiales.

## Información de seguridad

---

- No introduzca las manos ni los pies, ni objetos de metal (como varillas, etc.), en la parte inferior o posterior del frigorífico.
  - Se podría producir una descarga eléctrica o lesiones personales.
  - Los bordes afilados pueden causar lesiones personales.
- No toque las paredes interiores del congelador ni los productos guardados en su interior con las manos mojadas.
  - Se podría causar lesiones por congelación.
- No ponga recipientes que contengan agua encima del frigorífico.
  - Si se derrama agua, hay peligro de incendio o descarga eléctrica.
- No deje objetos ni sustancias volátiles o inflamables (benceno, disolventes, gas propano, alcohol, éter, gas LP y otros productos similares) en el frigorífico.
  - En este frigorífico solo se deben guardar alimentos.
  - Se puede producir un incendio o una explosión.
- No deje que los niños jueguen con el electrodoméstico.
  - Tenga cuidado de no pillarse los dedos en los puntos donde existe este riesgo. La holgura entre las puertas y el armario es necesariamente pequeña. Tenga cuidado cuando abra la puerta si hay niños cerca.
- Evite que sus dedos y los de los niños se introduzcan entre las puertas.
  - Mantenga los dedos alejados de las holguras izquierda y derecha de las puertas. Tenga cuidado cuando abra las puertas de no atraparse los dedos.
- No deje que los niños se cuelguen de la puerta ni de los compartimentos. Hay riesgo de lesiones graves.

- No permita que los niños se introduzcan en el frigorífico. Podrían quedar atrapados.
- No introduzca las manos debajo del aparato.
  - Los bordes afilados pueden causar lesiones personales.
- No almacene en el frigorífico productos farmacéuticos, materiales científicos ni otros productos sensibles a las temperaturas.
  - No almacene en el frigorífico productos que requieran un control estricto de la temperatura.
- Si advierte olor a fármaco o humo, desconéctelo inmediatamente y llame a su centro de servicio técnico de Samsung Electronics.
- Si hay polvo o agua dentro del frigorífico, desenchúfelo y póngase en contacto con su centro de servicio técnico de Samsung Electronics.
  - Hay peligro de incendio.
- No permita que los niños se suban encima de un cajón.
  - El cajón se puede romper y provocar su caída.
- No deje las puertas del frigorífico abiertas sin supervisión ni permita que los niños se introduzcan en el frigorífico.
- No deje que los niños se metan en el cajón.
  - Si quedan atrapados se podrían asfixiar o sufrir lesiones.
- No llene en exceso el frigorífico.
  - Al abrir o cerrar la puerta, los artículos se podrían caer y causar lesiones personales o daños materiales.

## Información de seguridad

---

- No rocíe materiales volátiles, como insecticidas, sobre la superficie del aparato.
  - Además de ser perjudiciales para las personas, se podría provocar una descarga eléctrica, un incendio o problemas con el producto.
- No introduzca los dedos ni otros objetos en el orificio del dispensador de agua, en el conducto del hielo ni en el depósito de la máquina de hielo.
  - Hay riesgo de lesiones personales o daños materiales.
- No utilice ni deposite sustancias sensibles a la temperatura, como pulverizadores u objetos inflamables, hielo seco, medicinas ni productos químicos cerca o dentro del frigorífico.
- No utilice un secador de pelo para secar el interior del frigorífico. No ponga una vela encendida en el interior del frigorífico para eliminar los malos olores.
  - Se podría producir una descarga eléctrica o un incendio.
- Llene el depósito de agua, la bandeja de hielo y las cubiteras solo con agua potable (agua mineral o depurada).
  - No llene el depósito con té, zumos ni bebidas isotónicas; podría dañar el frigorífico.
- No se suba al electrodoméstico ni coloque encima de él objetos (como ropa para lavar, velas o cigarrillos encendidos, platos, productos químicos, objetos metálicos, etc.). Se podría provocar una descarga eléctrica, un incendio, problemas con el producto o lesiones personales. No ponga recipientes que contengan agua encima del electrodoméstico.
  - Si se derrama agua, hay peligro de incendio o descarga eléctrica.

- No mire directamente la lámpara LED UV durante mucho tiempo.
  - Los rayos ultravioletas pueden causar fatiga ocular.
- No ponga el estante boca abajo. El tope del estante podría no funcionar.
  - La caída del estante de vidrio podría provocar lesiones personales.
- Tenga cuidado de no pillarse los dedos en los puntos donde existe este riesgo. La holgura entre las puertas y el armario es necesariamente pequeña. Tenga cuidado cuando abra la puerta si hay niños cerca.
- Si detecta una fuga de gas, evite la presencia de llamas o posibles fuentes de ignición y ventile durante varios minutos la habitación donde está instalado el electrodoméstico.
  - No toque el aparato ni el cable de alimentación.
  - No utilice un ventilador.
  - Una chispa podría provocar una explosión o un incendio.
- Las botellas se deben guardar juntas y sin dejar espacio entre ellas para evitar que se caigan.
- Este producto está diseñado únicamente para almacenar alimentos en un entorno doméstico.
- No introduzca los dedos ni otros objetos en el orificio del dispensador de agua, en el conducto del hielo ni en el depósito de la máquina de hielo.
  - Hay riesgo de lesiones personales o daños materiales.
- No intente arreglar, desmontar ni modificar el frigorífico usted mismo.

## Información de seguridad

---

- No utilice un fusible (como cable de cobre o acero, etc.) que no sea el estándar.
- Si es necesario reparar o volver a instalar el frigorífico, póngase en contacto con su centro de servicio técnico más cercano.
  - De no hacerlo así, se podría provocar una descarga eléctrica, un incendio, problemas con el producto o lesiones personales.
- Si advierte olor a quemado o a humo en el frigorífico, desenchúfelo de inmediato y póngase en contacto con el centro de servicio técnico de Samsung Electronics.
  - De no hacerlo así, se podría provocar una descarga eléctrica o un incendio.
- Desenchufe el electrodoméstico de la toma de corriente antes de cambiar las lámparas interiores del frigorífico.
  - De lo contrario, hay peligro de descarga eléctrica.
- Si tiene dificultades para cambiar una lámpara que no sea LED, póngase en contacto con un centro de servicio técnico de Samsung.
- Conecte el enchufe firmemente en la toma mural.
- No utilice enchufes o cables dañados, ni tomas de pared sueltas.
  - Se podría producir una descarga eléctrica o un incendio.

---

## Precauciones de uso

---

### PRECAUCIÓN

- No vuelva a congelar alimentos que han sido descongelados.
  - Los alimentos que han sido congelados y después descongelados desarrollan bacterias nocivas más rápido que los alimentos frescos.
  - Una segunda descongelación romperá las paredes de más células, lo que supondrá una pérdida de humedad y un cambio en la integridad del producto.
- No descongele la carne a temperatura ambiente.
  - La seguridad dependerá de si el producto crudo se trató de una manera idónea.
- No guarde botellas de vidrio ni bebidas carbónicas en el congelador.
  - El envase se puede congelar y romper y provocar lesiones personales.
- Utilice solo la máquina de hielo proporcionada con el frigorífico.
- Si tiene la intención de ausentarse de su casa mucho tiempo (de vacaciones, por ejemplo) y no va a utilizar los dispensadores de agua o de hielo, cierre la válvula de agua.
  - De lo contrario, pueden producirse fugas de agua.
- Si no va a utilizar el frigorífico durante un período de tiempo prolongado (3 semanas o más), vacíelo (incluido el depósito del hielo), desenchúfelo, cierre la válvula de agua, seque el exceso de humedad de las paredes interiores y deje las puertas abiertas para evitar la aparición de olores y moho.

## Información de seguridad

---

- Para conseguir el mejor rendimiento del producto:
  - No ponga alimentos demasiado cerca de las salidas de ventilación de la parte posterior del frigorífico ya que podrían obstruir la circulación del aire del compartimento del frigorífico.
  - Envuelva los alimentos adecuadamente o póngalos en un recipiente hermético antes de guardarlos en el frigorífico.
  - Sea estricto con los tiempos de almacenamiento máximo y las fechas de caducidad de los alimentos congelados.
  - No es necesario que desenchufe el frigorífico de la fuente de alimentación si va a ausentarse menos de tres semanas. Sin embargo, si va a estar ausente más de tres semanas, retire todos los alimentos y el hielo del depósito del hielo, desenchufe el frigorífico, cierre la válvula de agua, seque el exceso de humedad de las paredes interiores y deje las puertas abiertas para evitar la aparición de olores y moho.
- Garantía de servicio y modificaciones.
  - El servicio de garantía de Samsung no cubre los cambios o modificaciones realizados por un tercero a este frigorífico y Samsung no se hace responsable de los problemas relacionados con la seguridad que se deriven de las modificaciones realizadas por terceros.
- No obstruya las rejillas de ventilación internas del frigorífico.
  - Si bloquea las salidas, en especial con bolsas de plástico, el frigorífico se puede enfriar en exceso. Si un periodo de enfriamiento es demasiado largo, el filtro del agua se puede romper y provocar fugas de agua.



- Utilice solo la máquina de hielo proporcionada con el frigorífico.
- Elimine el exceso de humedad del interior y deje las puertas abiertas.
  - De lo contrario, pueden generarse malos olores y mohos.
- Si ha desconectado el frigorífico de la fuente de alimentación, deberá esperar al menos cinco minutos antes de volver a conectarlo.
- Si el frigorífico se moja, desenchúfelo y póngase en contacto con el centro de servicio técnico de Samsung Electronics.
- No golpee ni aplique una fuerza excesiva sobre las superficies de vidrio.
  - La rotura del vidrio puede causar lesiones personales o daños materiales.
- Llene el depósito de agua y las cubiteras solo con agua potable (agua del grifo, mineral o depurada).
  - No llene el depósito con té ni bebidas isotónicas. Podría dañar el frigorífico.
- Tenga cuidado de no atraparse los dedos.
- Si el frigorífico se llena de agua, póngase en contacto con el servicio técnico más cercano.
  - Hay peligro de descarga eléctrica o incendio.

## Información de seguridad

---

- No guarde aceite vegetal en los compartimentos de la puerta del frigorífico. El aceite puede solidificarse, lo que alterará su sabor y la facilidad de uso. Además, el envase abierto puede gotear y el aceite vertido puede agrietar el compartimento de la puerta. Una vez abierto el envase de aceite, es mejor guardarlo en un lugar fresco y a la sombra, como un armario o despensa.
  - Ejemplos de aceite vegetal: aceite de oliva, de maíz, de pepitas de uva, etc.

## Precauciones de limpieza

---

### PRECAUCIÓN

- No rocíe agua directamente en el interior ni en el exterior del frigorífico.
  - Hay riesgo de descarga eléctrica o incendio.
- No utilice un secador de pelo para secar el interior del frigorífico.
- No ponga una vela encendida en el interior del frigorífico para eliminar los malos olores.
  - Se podría producir una descarga eléctrica o un incendio.
- No rocíe el panel directamente con limpiadores en aerosol.
  - Los caracteres impresos del panel se pueden borrar.
- Si ha penetrado en el aparato cualquier sustancia extraña como agua, desenchufe el cable y póngase en contacto con el centro de servicio técnico más cercano.
  - De no hacerlo así, se podría provocar una descarga eléctrica o un incendio.

- Utilice un paño limpio y seco para eliminar cualquier resto de polvo o suciedad de las clavijas del enchufe. No utilice un paño húmedo o mojado para limpiar el enchufe.
  - Hay peligro de incendio o descarga eléctrica.
- No rocíe agua directamente sobre el aparato para limpiarlo.
- No limpie con benceno, disolventes, lejía ni cloruro.
  - Podría dañar la superficie y provocar un incendio.
- No introduzca los dedos ni objetos en el orificio del dispensador.
  - Hay riesgo de lesiones personales o daños materiales.
- Antes de realizar tareas de limpieza o de mantenimiento, desenchufe el aparato de la toma mural.
  - De no hacerlo así, se podría provocar una descarga eléctrica o un incendio.
- Utilice una esponja limpia o un paño suave y un detergente neutro disuelto en agua tibia para limpiar el frigorífico.
- No utilice limpiadores abrasivos ni muy fuertes, como limpiacristales, limpiadores corrosivos, líquidos inflamables, ácido clorhídrico, ceras limpiadoras, detergentes concentrados, lejías ni limpiadores que contengan derivados del petróleo en las superficies exteriores (puertas y paneles), piezas de plástico, revestimientos de puertas e interiores y juntas.
  - Pueden rayar o dañar el material.
- Cuando los estantes o las tapas de vidrio están fríos, no los limpie con agua tibia. Los estantes y las tapas de vidrio pueden romperse si se exponen a cambios bruscos de temperatura o a impactos como golpes o caídas.

# Información de seguridad

---

## Advertencias de eliminación muy importantes

---

### **ADVERTENCIA**

- Deshágase del embalaje de este aparato de forma respetuosa con el medio ambiente.
- Antes de deshacerse de un aparato compruebe que no estén deteriorados los tubos de la parte posterior.
- Se utilizan los refrigerantes R-600a o R-134a. Compruebe la etiqueta del compresor situada en la parte posterior del electrodoméstico o la etiqueta de especificaciones del interior del frigorífico para ver cuál es el refrigerante utilizado. Si este frigorífico contiene gases inflamables (refrigerante R-600a), póngase en contacto con las autoridades locales para eliminar este aparato de forma segura.
- Cuando se deshaga de este frigorífico, quite la puerta y los cierres y pestillos de la puerta para que no pueda quedar atrapado en su interior un niño pequeño o un animal. No deje que los niños jueguen con el electrodoméstico. Si un niño queda atrapado dentro se puede lesionar o morir asfixiado.
  - Si un niño queda atrapado dentro se puede lesionar y morir asfixiado.
- Se usa ciclopentano en el aislante. Los gases de los materiales aislantes requieren un procedimiento especial de eliminación. Póngase en contacto con las autoridades locales para deshacerse de este aparato de forma segura para el medio ambiente.

- 
- Guarde los materiales del embalaje fuera del alcance de los niños, ya que pueden ser peligrosos para ellos.
    - Si un niño mete la cabeza en una bolsa, se podría asfixiar.

### **Consejos adicionales para un uso correcto**

---

- En el caso de un fallo de corriente, llame a la oficina local de su compañía eléctrica y solicite información sobre la duración de la interrupción del suministro.
  - La mayoría de los cortes de electricidad que se solucionan en una o dos horas no afectan a la temperatura del frigorífico. Sin embargo, mientras el aparato esté sin corriente abra la puerta lo menos posible.
  - Si el fallo de corriente supera las 24 horas, saque todos los alimentos congelados y deséchelos.
- Es posible que el frigorífico no funcione correctamente (descongelación del contenido o temperatura del compartimento de los congelados demasiado alta) si se ha mantenido durante un tiempo excesivo en un lugar donde la temperatura ambiente esté constantemente por debajo de las temperaturas para las que se ha diseñado este frigorífico.
- En el caso de determinados alimentos, mantenerlos refrigerados puede tener un efecto negativo sobre la conservación debido a sus propiedades.



## Información de seguridad

---

- Este aparato no genera escarcha y no es necesario descongelarlo manualmente. Esta función se realiza automáticamente.
- El aumento de la temperatura durante la descongelación cumple con los requisitos ISO. Si desea evitar un aumento indebido de la temperatura de los alimentos congelados durante la descongelación del aparato, envuélvalos con varias capas de papel de periódico.
- No vuelva a congelar alimentos que se hayan descongelado completamente.



---

## Instrucciones sobre los RAEE

---



Eliminación correcta de este producto (Residuos de aparatos eléctricos y electrónicos)  
(Se aplica en países con sistemas de recolección por separado)

La presencia de este símbolo en el producto, accesorios o material informativo que lo acompañan, indica que al finalizar su vida útil ni el producto ni sus accesorios electrónicos (como el cargador, cascos, cable USB) deberán eliminarse junto con otros residuos domésticos. Para evitar los posibles daños al medio ambiente o a la salud humana que representa la eliminación incontrolada de residuos, separe estos productos de otros tipos de residuos y recíclelos correctamente. De esta forma se promueve la reutilización sostenible de recursos materiales.

Los usuarios particulares pueden contactar con el establecimiento donde adquirieron el producto o con las autoridades locales pertinentes para informarse sobre cómo y dónde pueden llevarlo para que sea sometido a un reciclaje ecológico y seguro.

Los usuarios comerciales pueden contactar con su proveedor y consultar las condiciones del contrato de compra. Este producto y sus accesorios electrónicos no deben eliminarse junto a otros residuos comerciales.

Para obtener información sobre los compromisos medioambientales y las obligaciones normativas del producto de Samsung, por ejemplo, las Directivas REACH, WEEE y de pilas, visite nuestra página de sostenibilidad disponible a través de [www.samsung.com](http://www.samsung.com)

(Solo para productos que se venden en países europeos y Reino Unido)

# Instalación

Antes de instalar el frigorífico, siga detenidamente estas instrucciones para asegurar una instalación correcta y evitar accidentes.

## ⚠ ADVERTENCIA

- Utilice este frigorífico solo para las funciones propias que se describen en este manual.
- Los servicios de reparación debe efectuarlos un técnico cualificado.
- Deshágase del embalaje de este aparato en conformidad con la normativa local.
- Para prevenir descargas eléctricas, desenchufe el cable de alimentación antes de realizar un mantenimiento o una sustitución de piezas.

## Descripción general del frigorífico

El refrigerador real y los componentes proporcionados con él pueden diferir de las ilustraciones de este manual, según el modelo y el país.

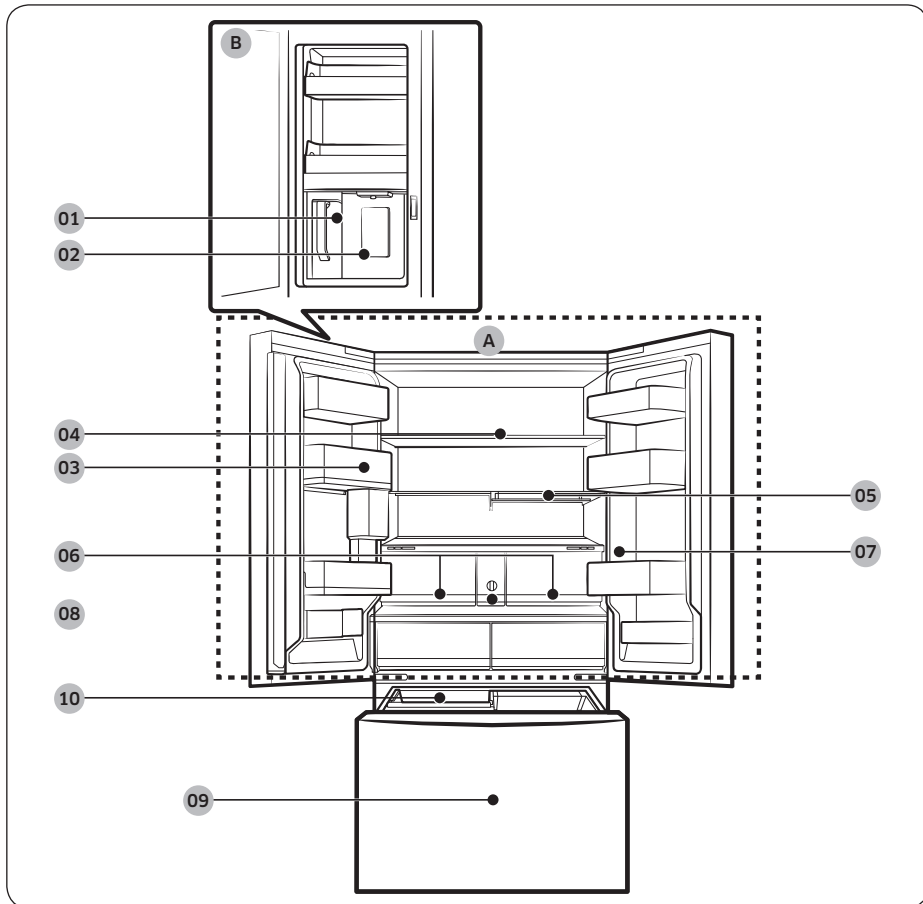



01 Jarra de autorrelleno \*

02 Dispensador de agua \*\*

03 Compartimento de la puerta del frigorífico

04 Estante del frigorífico

05 Estante espacio rápido \*

06 Cajón de verduras+ / Cajones del frigorífico

07 Panel de control

08 Filtro de agua \*

09 Congelador

10 Máquina de hielo

A. Frigorífico

B. Centro de bebidas \*\*

\* Solo modelos aplicables

\*\* Solo modelos con dispensador

#### **NOTA**

- Para mayor eficiencia energética, mantenga todos los estantes, cajones y cestas en su posición original.
- Cuando cierre la puerta asegúrese de que la sección articulada vertical se encuentra en la posición correcta para evitar rayar la otra puerta.
- Si la sección articulada vertical está invertida, vuelva a ponerla en la posición correcta y cierre la puerta.
- A veces puede generarse humedad en la sección articulada vertical.
- Si cierra una puerta con fuerza, se puede abrir la otra puerta.
- Si la lámpara LED interna o externa no funciona, póngase en contacto con un centro de servicio local de Samsung.

# Instalación

## Compartimentos de la puerta

Este frigorífico se envía con compartimentos de la puerta de distintos tipos y tamaños. Si los compartimentos de la puerta vienen embalados por separado, consulte la siguiente figura para montarlos correctamente.

### 📌 NOTA

El refrigerador real y los componentes proporcionados con él pueden diferir de las ilustraciones de este manual, según el modelo y el país.

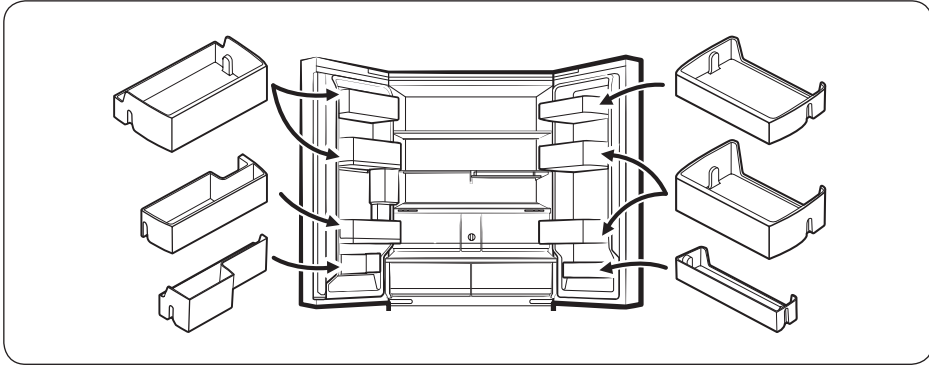

## Instalación paso a paso

### PASO 1 Selección de la ubicación

La ubicación debe:

- Tener una superficie sólida y nivelada sin alfombras ni suelos que puedan obstruir la ventilación
- No estar expuesta a la luz solar de manera directa
- Tener espacio suficiente para abrir y cerrar la puerta
- Estar alejada de cualquier fuente de calor
- Proporcionar espacio suficiente para las tareas de mantenimiento y reparación
- Encontrarse en un rango de temperatura entre 10 °C y 43 °C

Espacio requerido

Consulte las imágenes y las tablas siguientes para las necesidades en cuanto a espacio de la instalación.

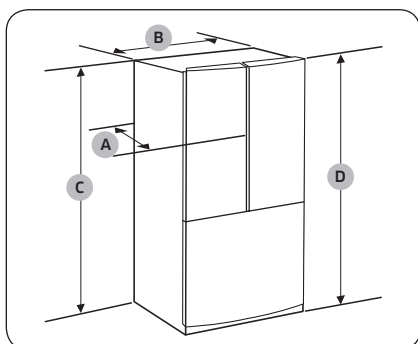

Modelo	RF24BB6****	RF30BB6****
A	730 mm	868 mm
B	908 mm	
C	1749 mm	
D	1778 mm	

# Instalación

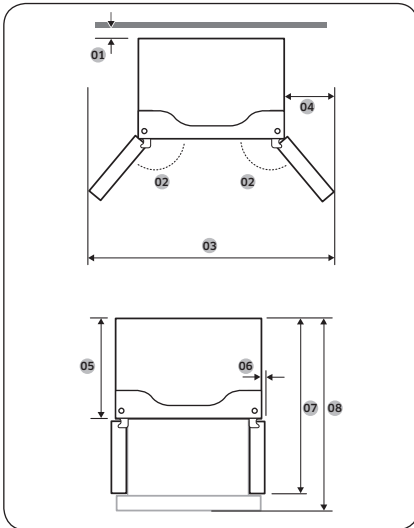

Modelo	RF24BB6****	RF30BB6****
01	Se recomienda más de 50 mm	
02	125°	
03	1485 mm	
04	289 mm	
05	610 mm	748 mm
06	54 mm	
07	1093 mm	1231 mm
08	1131 mm	1353 mm

## NOTA

Las mediciones de las tablas pueden diferir ligeramente de las mediciones reales, dependiendo del método de medición y de redondeo.

## PASO 2 Pavimento

Si el frigorífico no pasa por la entrada debido a su tamaño, consulte **Desmontaje de la puerta para la entrada**.

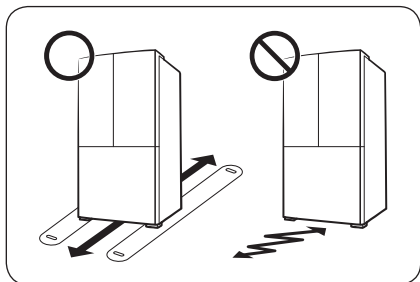

### NOTA

Para evitar daños al suelo, asegúrese de que las patas de ajuste delanteras estén en posición vertical.

- La superficie en la que instale el frigorífico debe poder sostener un frigorífico a plena carga.
- Para proteger el suelo, ponga un gran trozo de cartón a lo largo del camino hasta el lugar de instalación final del frigorífico.
- Una vez el frigorífico se encuentre en la ubicación definitiva, no lo desplace a menos que sea necesario a fin de proteger el suelo. Si debe mover el frigorífico, coloque un cartón o un trozo de tela gruesa, como una alfombra vieja, a lo largo del camino de desplazamiento.

# Instalación

## PASO 3 Desmontaje de la puerta para la entrada

Si el frigorífico no puede pasar por la entrada de su casa o cocina debido a su tamaño, siga estas instrucciones para desmontar y retirar y luego volver a instalar las puertas del frigorífico. Si no necesita retirar las puertas, vaya a la página 44 para continuar con el proceso de instalación.

### ⚠ ADVERTENCIA

Desenchufe el cable de alimentación del frigorífico antes de retirar las puertas.

Herramientas necesarias (no suministradas)

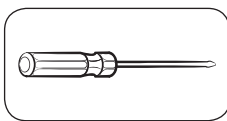

Destornillador Phillips

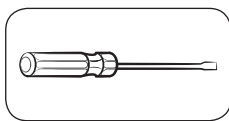

Destornillador de punta plana

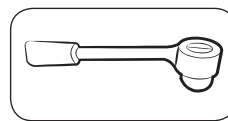

Llave de tubo (10 mm)

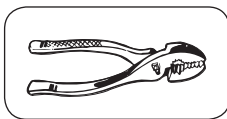

Alicates

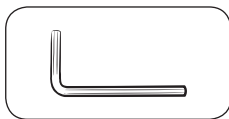

Llave Allen (5 mm)

Desmontaje de las puertas del frigorífico

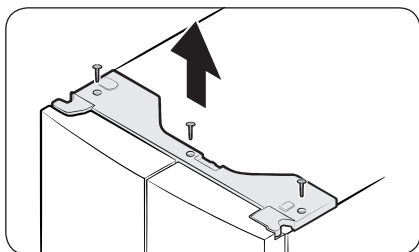

1. Con las puertas cerradas, retire los tornillos (3) de la cubierta superior con un destornillador Phillips. Levante y retire la cubierta superior con los conectores.

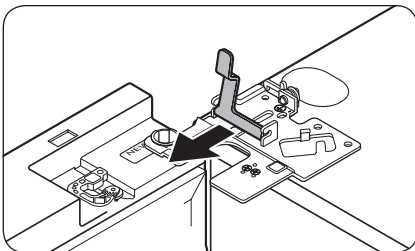
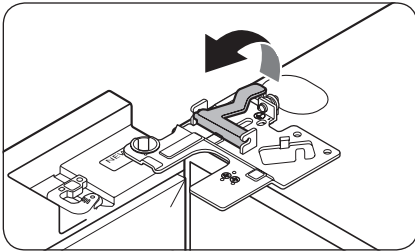
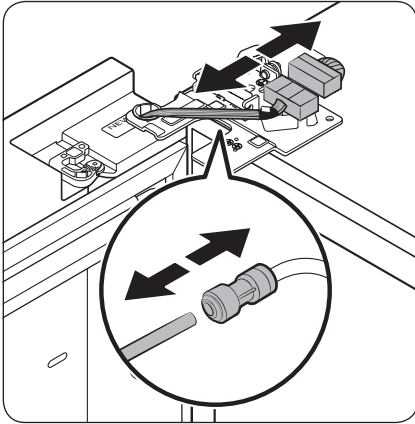

2. Desconecte los dos conectores de cables de la puerta izquierda. La posición de los conectores cambia según el modelo.

**⚠ PRECAUCIÓN**

- No retire las dos puertas al mismo tiempo. Retire una sola puerta cada vez. De lo contrario, una de las puertas podría caer y causar lesiones físicas.
  - Asegúrese de que el refrigerio está apagado antes de desconectar los conectores.
3. Desconecte el tubo de agua del acoplador de la puerta izquierda como se muestra.
    - Este paso no se aplica a los modelos sin la AutoFill Pitcher (Jarra de autorrelleno) y el dispensador de agua.

4. Levante con cuidado la abrazadera en varios pasos. A fin de evitar lesiones en los dedos, no aplique una fuerza repentina sobre la abrazadera.

5. Tire de la abrazadera hacia arriba para retirarla.

# Instalación

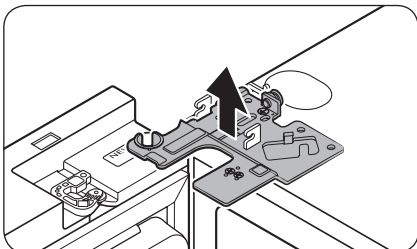

6. Abra la puerta 90 grados. Sujetando la puerta, tire y quite la bisagra superior. Cuando retire la bisagra, tenga cuidado de no dañar los cables del conector.

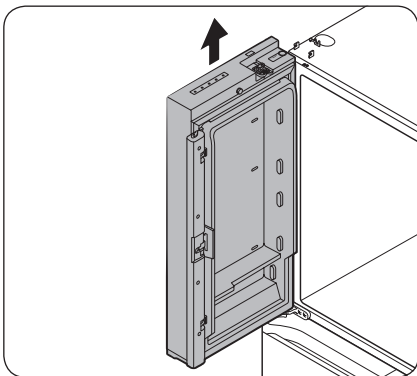

7. Levante con cuidado la puerta en sentido vertical para retirarla. No aplique una fuerza excesiva sobre la puerta. La puerta podría caer y causar lesiones físicas.
8. Deje la puerta sobre una superficie plana.
9. Repita los pasos del 1 al 8 para la otra puerta, excepto el paso 3. No hay ningún tubo del agua en la puerta lateral derecha.
  - El paso 2 no se aplica a los modelos sin la puerta con vitrina.



## Nuevo montaje de las puertas del frigorífico

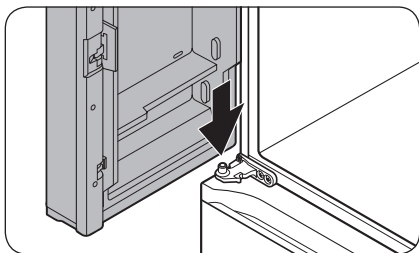

1. Mientras mantiene la puerta abierta más de 90 grados, inserte el eje de la bisagra central en el orificio de la parte inferior de la puerta.

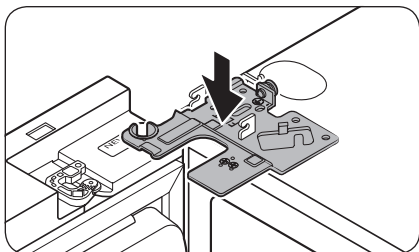

2. Coloque la bisagra superior en su lugar en la parte superior del refrigerador y luego inserte el eje de la bisagra en el orificio superior de la puerta. Asegúrese de que los cables de la puerta pasen por el orificio del eje de la bisagra.

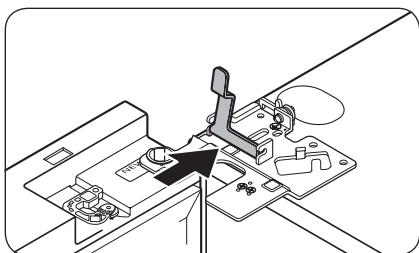

3. Introduzca la abrazadera en la dirección de la flecha.

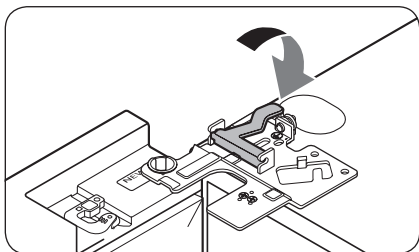

4. Empuje hacia atrás la abrazadera tal y como se muestra.

# Instalación

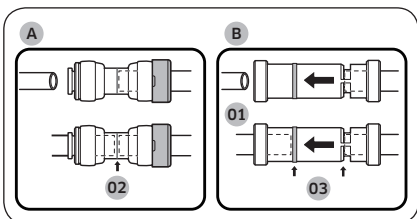
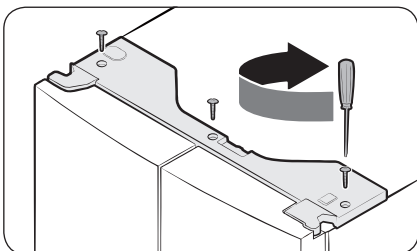
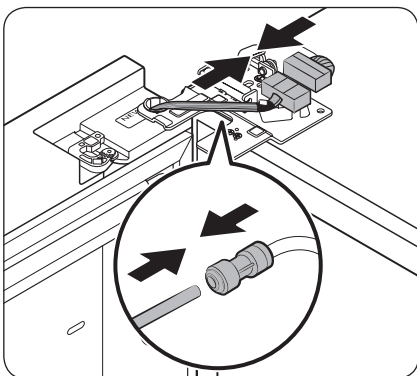

- 01 Dispensador
- 02 Centro del acoplador transparente
- 03 Guías

5. Conecte los conectores de cables.

**⚠ PRECAUCIÓN**

- Asegúrese de que los conectores de cables están conectados correctamente. De lo contrario, la pantalla no funcionará.
6. Conecte el tubo del agua.
- Este paso no se aplica a los modelos sin la AutoFill Pitcher (Jarra de autorrelleno) y el dispensador de agua.

**⚠ PRECAUCIÓN**

- Para evitar fugas de agua, asegúrese de que las grapas rojas aprietan bien el acoplador.
- Mantenga las grapas lejos del alcance de los niños.

7. Repita los pasos del 1 al 5 para la otra puerta.

- El paso 5 no se aplica a los modelos sin la puerta en vitrina.

8. Monte la cubierta superior con el lado frontal primero y después presione la parte posterior hasta colocarla en su posición. A continuación, apriete los tornillos (3).

**⚠ PRECAUCIÓN**

Para evitar fugas de agua del dispensador, la tubería de agua debe estar completamente conectada. Asegúrese de que ambos tubos de la línea de agua están completamente introducidos en el centro del acoplador (A) transparente o en las guías (B).

## Desmontaje del cajón del congelador

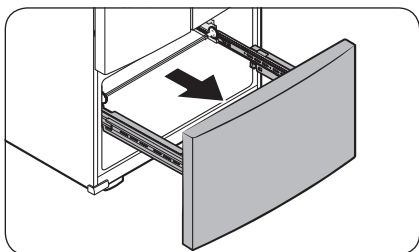
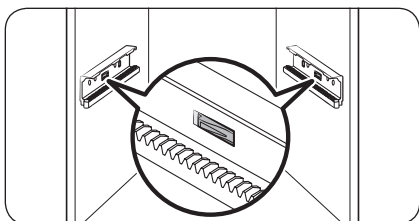
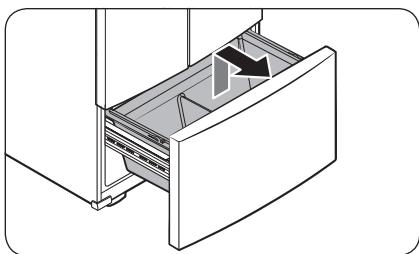
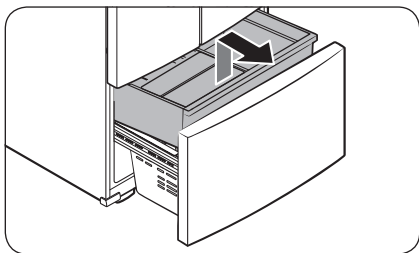

1. Levante la parte delantera de la **cesta superior** y tire para retirarla.
2. A continuación, tire hacia arriba para extraer la **cesta inferior** del montaje del riel.
3. Presione hacia abajo los ganchos para desbloquear el montaje del riel.
4. Mientras sujeta la parte superior de la parte delantera del cajón del congelador, deslice el cajón hasta el fondo para retirarlo del montaje del riel.

# Instalación

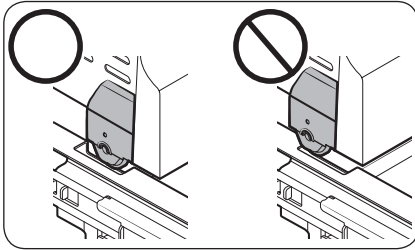

## ⚠ PRECAUCIÓN

- Tenga cuidado de no rayar o abollar el montaje del riel.
- Asegúrese de montar las cestas del congelador en la posición correcta. De lo contrario, la puerta no se abrirá o cerrará correctamente, lo que causará una acumulación de escarcha.
- No almacene demasiados alimentos en el cajón del congelador. Esto impide que el cajón del congelador se cierre correctamente, lo que resulta en una acumulación de escarcha.

## Recolocación del cajón del congelador

Una vez que el frigorífico se encuentre en su ubicación final o cerca de ella, vuelva a colocar el cajón del congelador siguiendo las instrucciones en el orden inverso al de desmontaje.

## PASO 4 Nivelación del frigorífico

### ⚠ PRECAUCIÓN

- Cuando se instale, el frigorífico debe estar nivelado sobre un suelo plano y sólido. El hecho de no nivelar el frigorífico puede causar daños en el mismo o provocar lesiones físicas.
- La nivelación debe hacerse con el frigorífico vacío. Asegúrese de que no quedan alimentos dentro del frigorífico.
- Por razones de seguridad, debe ajustar la parte delantera un poco más alta que la trasera.

Nivele el frigorífico utilizando los tornillos especiales (niveladores) en las patas delanteras. Utilice un destornillador de punta plana para girar los niveladores.

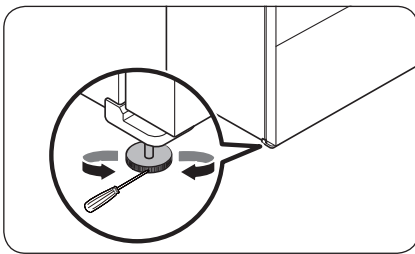

- Para ajustar la altura del lado izquierdo: Introduzca un destornillador de punta plana en el nivelador de la pata delantera del lado izquierdo. Gire el nivelador en el sentido de las agujas del reloj para subir el lado izquierdo y en el sentido contrario al de las agujas del reloj para bajar.
- Para ajustar la altura del lado derecho: Introduzca un destornillador de punta plana en el nivelador de la pata delantera del lado derecho. Gire el nivelador en el sentido de las agujas del reloj para subir el lado derecho y en el sentido contrario al de las agujas del reloj para bajar.

## PASO 5 Regulación de la altura de la puerta y de la holgura de la puerta

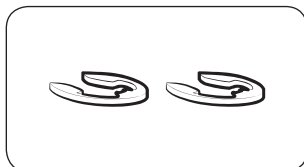

### Anillos elásticos

La altura de la puerta se puede ajustar con los anillos elásticos proporcionados, que vienen en 4 tamaños diferentes (1 mm, 1,5 mm, 2 mm y 2,5 mm).

Para ajustar la altura de una puerta

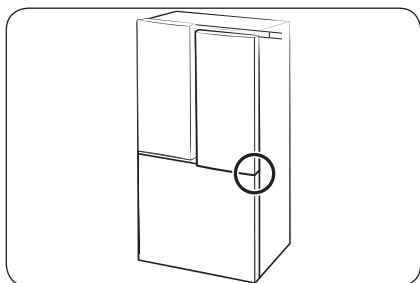

1. Compruebe la diferencia de altura entre las puertas y luego levante y sostenga la puerta a la altura más baja.

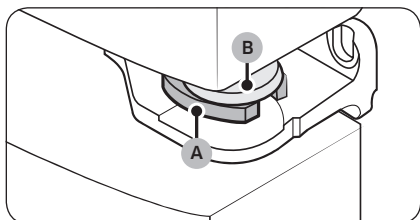

2. Introduzca un anillo elástico (A) del tamaño adecuado entre el ojal de la puerta (B) y la bisagra, como se muestra.

### ⚠ PRECAUCIÓN

- Introduzca solamente un anillo elástico. Si introduce dos o más anillos elásticos, pueden deslizarse hacia afuera o provocar ruido de roce.
- Mantenga los anillos elásticos fuera del alcance de los niños y guárdelos para un posible uso en el futuro.
- No levante demasiado la puerta. La puerta puede tocar la cubierta superior y dañarla.

# Instalación

## PASO 6 Conexión a un suministro de agua (solo modelos aplicables)

### ⚠ PRECAUCIÓN

- No reutilice los tubos viejos, utilice los tubos nuevos suministrados con el aparato.
- La conexión de la tubería de agua debe efectuarla un técnico cualificado.
- La garantía del frigorífico no cubre la instalación de la tubería de agua. La instalación de la tubería de agua deberá realizarse a su cargo a menos que la tarifa de instalación esté incluida en el precio del vendedor.
- Samsung no se hace responsable de la instalación de la tubería de agua. Si se produce una fuga de agua, póngase en contacto con el instalador de la tubería de agua.

Conectar la tubería de agua fría a la manguera de filtración del agua

### ⚠ PRECAUCIÓN

- Asegúrese de que la manguera de filtración del agua está conectada a un tubo de suministro de agua potable fría. Si se conecta al tubo de agua caliente, el purificador puede que no funcione correctamente.

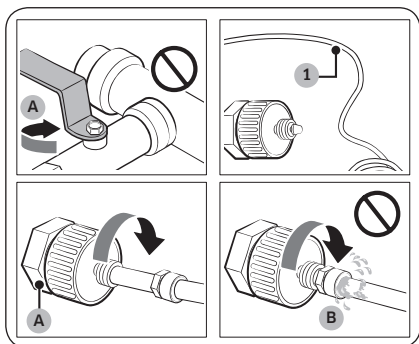

- A. Cierre el tubo del agua principal  
B. Sin holgura

1. Cierre el suministro de agua con la válvula principal.
2. Localice el **tubo de agua (1)** potable fría.
3. Siga las instrucciones de instalación de la tubería de agua para conectar el tubo.
4. Una vez finalizada la conexión, abra la válvula de agua principal y dispense unos 3 litros de agua. Esta acción permite eliminar las impurezas de la tubería.



## Conectar la manguera de filtración de agua a la tubería de agua

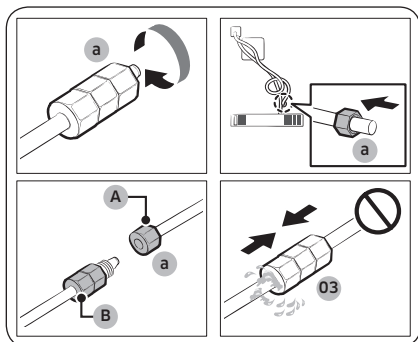

- A. Tubería de agua desde la unidad
- B. Tubería de agua desde el kit

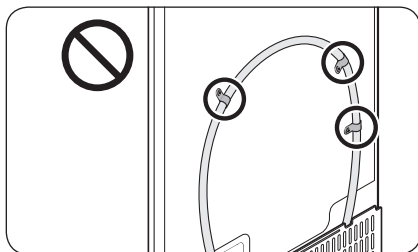
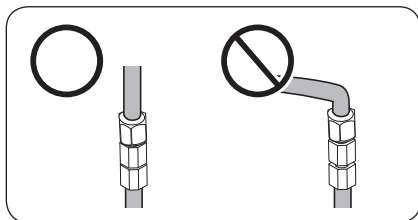

## Reparar la tubería de agua

### ⚠ PRECAUCIÓN

Las reparaciones de la tubería de agua debe efectuarlas un profesional cualificado. Si detecta una fuga de agua, póngase en contacto con un centro local de servicio técnico de Samsung.

1. Afloje y retire la **tuerca de compresión (a)** de la tubería de agua del frigorífico e introdúzcala en la manguera de filtración del agua.
2. Apriete la **tuerca de compresión (a)** para conectar la manguera de filtración y la tubería de agua.
3. Abra la válvula de agua principal y revise si hay fugas.
4. Si no hay fugas, dispense unos 3 litros de agua antes de usar el frigorífico para eliminar las impurezas del interior del sistema de filtración del agua.

### 📖 NOTA

Si tiene que volver a colocar el frigorífico una vez instalada la **tubería de agua**, asegúrese de que la parte unida de la tubería está recta.

### ⚠ PRECAUCIÓN

No monte el filtro de agua en ninguna otra parte del frigorífico. Podría dañar el frigorífico.



# Instalación

---

## PASO 7 Configuración inicial

---

Siga estos pasos para que su frigorífico esté totalmente operativo.

1. Enchufe el cable de alimentación en la toma mural para encender el frigorífico.
2. Abra la puerta y compruebe si se enciende la luz interior.
3. Ajuste la temperatura al ajuste más bajo disponible y espere alrededor de una hora. Luego, el congelador se enfriará ligeramente y el motor empezará a funcionar con suavidad.
4. Espere hasta que el frigorífico alcance la temperatura ajustada. Ahora el frigorífico está a punto para funcionar.

## PASO 8 Comprobación final

---

Una vez finalizada la instalación, compruebe que:

- El frigorífico está enchufado en una toma eléctrica y conectado correctamente a tierra.
- El frigorífico está instalado sobre una superficie plana y nivelada y separado razonablemente de las paredes y de armarios.
- El frigorífico está nivelado y se apoya firmemente sobre el suelo.
- La puerta se abre y cierra libremente, y la luz interior se enciende automáticamente al abrir la puerta.



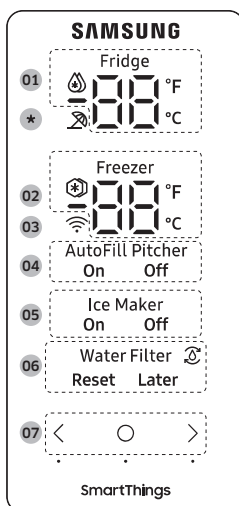

# Funcionamiento

## Panel de control



<b>01</b> Indicador de frigorífico	<ul style="list-style-type: none"> <li>Muestra la temperatura actual o deseada del frigorífico.</li> <li>🔥 indica que la función Enfriamiento rápido está activa.</li> </ul>
<b>02</b> Indicador de congelador	<ul style="list-style-type: none"> <li>Muestra la temperatura actual o deseada del congelador.</li> <li>❄️ indica que la función Congelación rápida está activa.</li> </ul>
<b>03</b> Indicador de conexión a la red	<ul style="list-style-type: none"> <li>Este icono indica que el frigorífico está conectado a una red. Si el icono de Wi-Fi parpadea, le recomendamos que conecte su frigorífico con la aplicación SmartThings. Puede controlar y supervisar su frigorífico a través de la aplicación SmartThings. Para obtener más información, consulte la sección <b>SmartThings</b>.</li> </ul>
<b>04</b> Indicador de jarra de autorrelleno	<p>La función AutoFill Pitcher (Jarra de autorrelleno) cuenta con 2 indicadores (AutoFill Pitcher (Jarra de autorrelleno) On (Encendido) / Off (Apagado)) que muestran el estado de funcionamiento.</p> <ul style="list-style-type: none"> <li>Cuando el autorrelleno está en funcionamiento, se enciende el indicador correspondiente (AutoFill Pitcher (Jarra de autorrelleno) On (Encendido)).</li> <li>Cuando el autorrelleno está desactivado, se enciende el indicador correspondiente (AutoFill Pitcher (Jarra de autorrelleno) Off (Apagado)).</li> <li>Para habilitar la función AutoFill Pitcher (Jarra de autorrelleno), debe activar AutoFill Pitcher (Jarra de autorrelleno).</li> </ul>

# Funcionamiento

<b>05</b> Indicador de la máquina de hielo	<p>La máquina de hielo cuenta con 2 indicadores (Ice Maker (Máquina de hielo) On (Encendido)/Off (Apagado)) que muestran el estado de funcionamiento.</p> <ul style="list-style-type: none"><li>• Cuando la máquina de hielo está en funcionamiento, se enciende el indicador correspondiente (Ice Maker (Máquina de hielo) On (Encendido)).</li><li>• Cuando la máquina de hielo está apagada, se ilumina el indicador correspondiente (Ice Maker (Máquina de hielo) Off (Apagado)).</li><li>• Para activar la fabricación de hielo, debe encender la máquina de hielo.</li></ul>
<b>06</b> Indicador del filtro de agua	<ul style="list-style-type: none"><li>•  indica que se debe reemplazar el filtro de agua.</li><li>• Cuando vea el icono , puede reemplazar el filtro de agua y restablecer la alarma de cambio del filtro de agua, u omitir la alarma y reemplazar el filtro más tarde. (Para obtener más información, consulte la sección «Restablecimiento u omisión de la alarma de reemplazo del filtro de agua» en la página 53).</li></ul>
<b>07</b> Botones	<ul style="list-style-type: none"><li>• Cuando la pantalla está apagada, pulse cualquier botón para encenderla.</li><li>• Pulse  para seleccionar el elemento deseado en el panel principal y para confirmar cualquier cambio en la configuración.</li><li>• Pulse &lt; o &gt; para cambiar la configuración del elemento seleccionado en el panel principal.</li></ul>

\* solo modelos aplicables

## **NOTA**

- El panel de control está diseñado para permanecer apagado cuando el frigorífico no se usa. Solo se activa y se enciende cuando se abre la puerta o se pulsan los botones.
- Si se deja la puerta abierta durante 5 minutos, la luz interna parpadeará durante 5 minutos y se apagará para alertar a los usuarios con deficiencia auditiva de que una puerta está abierta. Tenga en cuenta que esta función es normal.

## Ajuste de la temperatura o función

Seleccione el frigorífico o el congelador y establezca la temperatura deseada o la función de su elección.

1. Pulse cualquier botón (<, ○ o >) para activar la pantalla.
  - Este paso puede que no se aplique a algunos modelos.
2. Pulse ○ hasta que el indicador del frigorífico o del congelador parpadee.
  - Parpadea el indicador del compartimento correspondiente.
3. Pulse < o > para seleccionar la temperatura o función deseada.
  - Consulte la tabla para ver la selección disponible para cada compartimento.

Frigorífico	<ul style="list-style-type: none"> <li>• Selección disponible (Fahrenheit): 🌀 (Enfriamiento rápido) ↔ 34 °F ↔ 35 °F ↔ 36 °F ↔ 37 °F ↔ 38 °F ↔ 39 °F ↔ 40 °F ↔ 41 °F ↔ 42 °F ↔ 43 °F ↔ 44 °F</li> <li>• Selección disponible (grados Celsius): 🌀 (Enfriamiento rápido) ↔ 1 °C ↔ 2 °C ↔ 3 °C ↔ 4 °C ↔ 5 °C ↔ 6 °C ↔ 7 °C)</li> <li>• Enfriamiento rápido acelera el proceso de enfriamiento con la velocidad máxima del ventilador. El frigorífico funciona a la máxima velocidad durante dos horas y media, y luego vuelve a la temperatura anterior.</li> </ul>
Congelador	<ul style="list-style-type: none"> <li>• Selección disponible (Fahrenheit): ❄️ (Congelación rápida) ↔ 8 °F ↔ 7 °F ↔ 6 °F ↔ 5 °F ↔ 4 °F ↔ 3 °F ↔ 2 °F ↔ 1 °F ↔ 0 °F ↔ -1 °F ↔ -2 °F ↔ -3 °F ↔ -4 °F ↔ -5 °F</li> <li>• Selección disponible (grados Celsius): ❄️ Congelación rápida ↔ -23 °C ↔ -22 °C ↔ -21 °C ↔ -20 °C ↔ -19 °C ↔ -18 °C ↔ -17 °C ↔ -16 °C ↔ -15 °C</li> <li>• La Congelación rápida acelera el proceso de congelación a su máxima velocidad.</li> <li>• El congelador funciona a la máxima velocidad durante 50 horas y luego vuelve a la temperatura anterior. Para congelar grandes cantidades de alimentos, active Congelación rápida al menos 20 horas antes de guardar alimentos en el congelador.</li> </ul> <p><b>📄 NOTA</b> El uso de esta función aumenta el consumo energético del frigorífico. No se olvide de desactivarla cuando no la utilice y restablezca el ajuste de temperatura original del congelador.</p>

4. Espere 5 segundos o pulse ○ para confirmar su selección.
  - El indicador del compartimento correspondiente deja de parpadear.

### 📄 NOTA

- El uso de Enfriamiento rápido o Congelación rápida aumenta el consumo de energía.
- Cuando se cambia la temperatura en el panel, este muestra la temperatura real del interior del frigorífico hasta que se alcanza la temperatura que ha establecido. A continuación, el panel muestra la nueva temperatura. Tenga en cuenta que el frigorífico tarda un tiempo en alcanzar la nueva temperatura. Esto es normal. Durante este tiempo, no es necesario que vuelva a establecer la temperatura.
- Para garantizar un rendimiento máximo, recomendamos ajustar la temperatura en -19 °C (3 °F) para el congelador, y 3 °C (37 °F) para el frigorífico.

# Funcionamiento

---

- La temperatura en el frigorífico puede aumentar si abre la puerta con frecuencia o si se guarda una gran cantidad de alimentos en el frigorífico. En este caso, la pantalla de la temperatura parpadea hasta que el frigorífico vuelve a los ajustes de temperatura especificados. Si el parpadeo continúa durante un tiempo prolongado, póngase en contacto con el centro de servicio local de Samsung para obtener asistencia técnica.
- Mientras la pantalla de temperatura parpadea, puede producirse una alarma. Para detener la alarma, toque cualquier botón de la pantalla.

## Encendido o apagado de la jarra de autorrelleno

---

Puede encender o apagar la AutoFill Pitcher (Jarra de autorrelleno) del frigorífico.

1. Pulse cualquier botón ( < , ○ o > ) para activar la pantalla.
  - Este paso puede que no se aplique a algunos modelos.
2. Pulse ○ hasta que el indicador de la AutoFill Pitcher (Jarra de autorrelleno) parpadee.
3. Pulse < o > para encender o apagar la AutoFill Pitcher (Jarra de autorrelleno).
  - Pulse < para encenderla.
  - Pulse > para apagarla.
4. Espere 5 segundos o pulse ○ para confirmar su selección.
  - El indicador de AutoFill Pitcher (Jarra de autorrelleno) para de parpadear.

## Encendido o apagado de la máquina de hielo

---

Puede encender o apagar la máquina de hielo automática en el congelador.

1. Pulse cualquier botón ( < , ○ o > ) para activar la pantalla.
  - Este paso puede que no se aplique a algunos modelos.
2. Pulse ○ hasta que el indicador Ice Maker (Máquina de hielo) parpadee.
3. Pulse < o > para encender o apagar la máquina de hielo.
  - Pulse < para encenderla.
  - Pulse > para apagarla.
4. Espere 5 segundos o pulse ○ para confirmar su selección.
  - El indicador de la Ice Maker (Máquina de hielo) para de parpadear.

## Cambio de la escala de temperatura

Puede cambiar la escala de temperatura entre Fahrenheit y Celsius.

1. Pulse cualquier botón ( < , ○ o > ) para activar la pantalla.
  - Este paso puede que no se aplique a algunos modelos.
2. Pulse ○ hasta que los símbolos de °F y °C del frigorífico o congelador parpadeen.
3. Pulse < o > para seleccionar la escala de temperatura deseada.
  - Pulse < para seleccionar Fahrenheit
  - Pulse > para seleccionar Celsius.
4. Espere 5 segundos o pulse ○ para confirmar su selección.
  - Los símbolos de °F y °C paran de parpadear.

## Restablecimiento u omisión de la alarma de reemplazo del filtro de agua

El icono de reemplazar el filtro de agua (🔄) parpadea para avisar al usuario de que es hora de reemplazar el filtro de agua. Puede reemplazar el filtro de agua inmediatamente y restablecer la alarma de reemplazo del filtro de agua, u omitir la alarma si desea reemplazar el filtro de agua más tarde.

1. Pulse cualquier botón ( < , ○ o > ) para activar la pantalla.
  - Este paso puede que no se aplique a algunos modelos.
2. Pulse ○ hasta que el indicador del Water Filter (Filtro de agua) parpadee.
3. Pulse < o > para seleccionar **Reset (Restablecer)** o **Later (Más tarde)**.
  - Si ha reemplazado el filtro de agua, pulse < para restablecer la alarma de reemplazo del filtro de agua.
  - Si desea reemplazar el filtro de agua más tarde y omitir la alarma, pulse > .
4. Espere 5 segundos o pulse ○ para confirmar su selección.
  - El indicador del Water Filter (Filtro de agua) para de parpadear.

# Funcionamiento

## Activa o desactiva la wifi

Para activar o desactivar la conexión wifi, toque y mantenga presionado  durante 10 segundos. La pantalla muestra el estado de la conexión wifi durante 5 segundos (tal como se muestra en la imagen).

Wifi activada

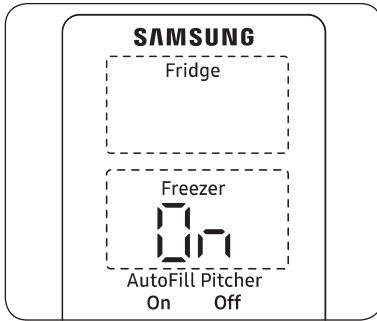

Wifi desactivada

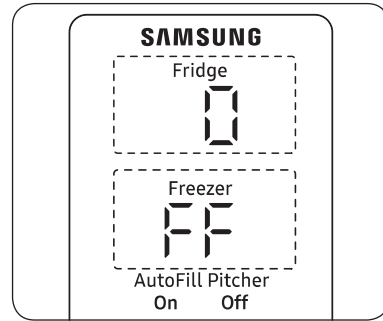

### NOTA

- Cuando configure la conexión wifi para conectar el refrigerador a la aplicación SmartThings, las funciones wifi activada/desactivada se encienden.
- Para obtener más información, consulte la sección SmartThings.

---

## SmartThings

---

### Instalación

Visite Google Play Store, Galaxy Apps o Apple App Store y busque «SmartThings». Descargue e instale en su dispositivo inteligente la aplicación SmartThings proporcionada por Samsung Electronics.

#### NOTA

- La versión de software compatible de la aplicación SmartThings está sujeta a cambios de conformidad con la política de compatibilidad del sistema operativo que proporciona el fabricante. Además, en cuanto a la aplicación SmartThings o a las funciones que admite la aplicación, la nueva política de actualización de la aplicación en la versión existente del sistema operativo se puede suspender debido a razones de uso o seguridad.
- La aplicación SmartThings está sujeta a cambios sin previo aviso para mejorar la facilidad de uso o el rendimiento. Como la versión del sistema operativo del teléfono móvil se actualiza cada año, SmartThings también se actualiza continuamente de acuerdo con el último sistema operativo. Si tiene alguna pregunta sobre los elementos mencionados anteriormente, póngase en contacto con nosotros en [st.service@samsung.com](mailto:st.service@samsung.com).
- Para un mejor rendimiento, la aplicación SmartThings está sujeta a cambios sin previo aviso o a suspensión de asistencia según la política del fabricante. Además, es posible que se interrumpan las actualizaciones de la aplicación o de la función de la aplicación por motivos de usabilidad y de seguridad, incluso si se admiten actualmente las actualizaciones en su sistema operativo.
- Entre los sistemas de cifrado recomendados se incluyen WPA/TKIP y WPA2/AES. El resto de protocolos de autenticación wifi no estándares o más recientes no son compatibles.
- Las redes inalámbricas pueden resultar afectadas por los entornos de comunicación inalámbrica que las rodean.
- Si su proveedor de servicios de Internet ha registrado la dirección MAC de su PC o módem para identificación, su Samsung Smart Refrigerator puede fallar al conectarse a Internet. En este caso, póngase en contacto con su proveedor de servicios de Internet para recibir asistencia técnica.
- La configuración de firewall de su sistema de red puede impedir que su Samsung Smart Refrigerator acceda a Internet. Póngase en contacto con su proveedor de servicios de Internet para recibir asistencia técnica. Si el síntoma continúa, póngase en contacto con un centro de servicio local de Samsung o con el establecimiento de compra.
- Para configurar los ajustes del punto de acceso (PA) inalámbrico, consulte el manual de usuario del PA (enrutador).
- Los Samsung Smart Refrigerators admiten tanto los protocolos de wifi 2,4 GHz con IEEE 802.11 b/g/n como Soft-AP. (Se recomienda IEEE 802.11 n).
- Es posible que los enrutadores inalámbricos wifi no autorizados no logren conectarse a los frigoríficos inteligentes Samsung correspondientes.

# Funcionamiento

---

## Cuenta de Samsung

Para usar la aplicación, se le pedirá que registre su cuenta de Samsung. Si no tiene una cuenta de Samsung, siga las instrucciones en pantalla de la aplicación para crear una cuenta de Samsung gratuita.

## Introducción

Encienda el dispositivo que desea conectar, abra la aplicación SmartThings en su teléfono y siga las instrucciones que se indican a continuación.

Si aparece un mensaje de nuevo dispositivo encontrado, pulse **ADD NOW (AÑADIR AHORA)**.

Si no aparece ningún mensaje, pulse el botón **+** y seleccione el dispositivo que desea conectar de la lista de dispositivos disponibles.

Si su dispositivo no aparece en la lista de dispositivos disponibles, pulse **Supported Devices (Dispositivos admitidos)**, seleccione el tipo de dispositivo (Frigorífico) y seleccione el modelo de dispositivo específico.

Siga las instrucciones de la aplicación para configurar su dispositivo. Una vez finalizada la configuración, su frigorífico aparecerá como una «tarjeta» en su pantalla de **Devices (Dispositivos)**.

## Aplicación del frigorífico

### Control integrado

Puede controlar y supervisar su frigorífico desde casa y desde fuera de ella.

- Pulse el icono de frigorífico en el Panel de SmartThings o el icono de Dispositivos en la parte inferior del Panel y, a continuación, pulse la «tarjeta» del frigorífico para abrir la página del Frigorífico.
- Revise el estado de funcionamiento o las notificaciones relativas a su frigorífico y, a continuación, cambie las opciones o los ajustes si es necesario.

### **NOTA**

Es posible que algunas opciones o ajustes del frigorífico no estén disponibles para el control remoto.



Categoría	Elemento	Descripción
Supervisión	Temperatura del frigorífico	Muestra el ajuste de temperatura deseada del frigorífico.
	Temperatura del congelador	Muestra el ajuste de temperatura deseada del congelador.
	Supervisión de energía	Comprueba el consumo energético acumulado del refrigerador durante los últimos 180 días.
Funciones	Fabricación de hielo	Puede activar y desactivar la función de fabricación de hielo.
	Enfriamiento rápido	Puede activar o desactivar el enfriamiento rápido, y comprobar los ajustes actuales.
	Congelación rápida	Puede activar o desactivar la congelación rápida, y comprobar los ajustes actuales.
	Temperatura del frigorífico	Puede ajustar la temperatura deseada del frigorífico.
	Temperatura del congelador	Puede ajusta la temperatura deseada del congelador.
	Jarra de autorrelleno	Puede activar o desactivar la función de la jarra de autorrelleno.
Alarmas	Temperatura excepcionalmente alta	Esta alarma se activa cuando la temperatura del frigorífico o del congelador es excepcionalmente elevada.
	Puerta abierta	Esta alarma se activa si la puerta del frigorífico o el cajón del congelador están abiertos durante un tiempo determinado.
	Desbordamiento de la jarra de autorrelleno	Si la función Jarra de autorelleno detecta un desbordamiento, activa esta alarma para que conozca el estado del desbordamiento.
	Sustitución del filtro de agua	Esta alarma le recuerda que debe reemplazar el filtro de agua.

# Funcionamiento

## Características especiales

### Centro de bebidas

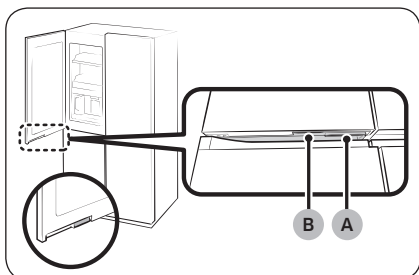

La puerta izquierda del refrigerador tiene dos asas en la parte inferior. Para usar la jarra de autorrelleno y beber agua fría o depurada, presione la manija (B) para abrir el centro de bebidas.

- A. Tirador de la puerta del refrigerador
- B. Manija del centro de bebidas

### Jarra de agua (jarra de autorrelleno) (solo modelos aplicables)

Siempre hay lista agua fría y depurada en la AutoFill Pitcher (Jarra de autorrelleno). Puede colocar té o fruta en el infusor para disfrutar de varias bebidas a su gusto.

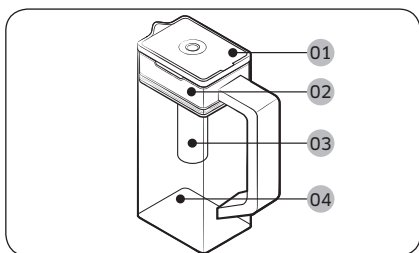

- 01 Tapa
- 02 Soporte del infusor
- 03 Infusor
- 04 Cuerpo

## Llenar la jarra de agua

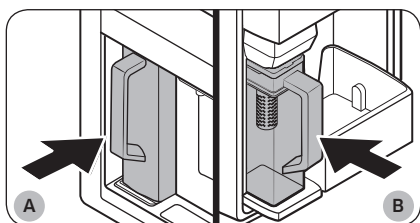
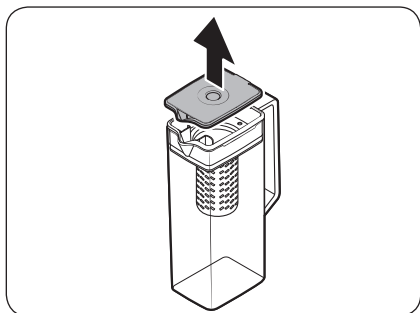

- A. Modelos tipo A
- B. Modelos tipo B

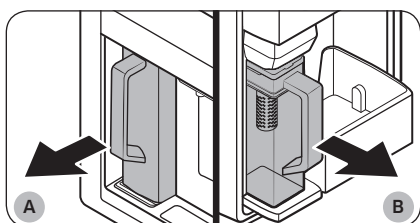

- A. Modelos tipo A
- B. Modelos tipo B

1. Sujete una ranura del asa de la **tapa** y luego tire hacia arriba para abrir la **tapa**.
2. Ponga hojas de té o fruta a su gusto en el infusor.

### **NOTA**

Si quiere mantener el agua aromatizada en su concentración inicial, apague la función AutoFill Pitcher (Jarra de autorrelleno).

3. Active la función AutoFill Pitcher (Jarra de autorrelleno) en el panel de control. Abra la puerta del Centro de Bebidas (Tipo A) o la puerta izquierda del frigorífico (Tipo B), y luego monte la jarra de agua en el soporte. Empújela hacia adentro como se muestra en la figura.

### **PRECAUCIÓN**

Asegúrese de que la jarra de agua encaje bien en el soporte de la jarra de agua.

4. Cierre la puerta. La jarra de agua comenzará a llenarse con agua fría poco tiempo después.
5. Para beber un té, abra la puerta del Centro de Bebidas (Tipo A) o la puerta izquierda del frigorífico (Tipo B), y luego saque la jarra de agua. Tire de ella directamente hacia fuera.

# Funcionamiento

## ⚠ PRECAUCIÓN

- Recomendamos consumir el agua infundada de frutas dentro de las 24 horas posteriores a su realización. Después de eso, el agua infundada puede estropearse con el tiempo.
- Debe limpiar la jarra de agua después de consumir el agua infundada. Limpie también la jarra de agua si no la ha usado durante mucho tiempo.

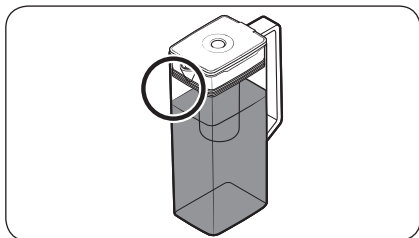
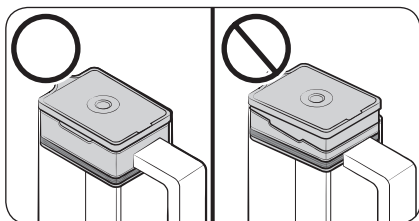
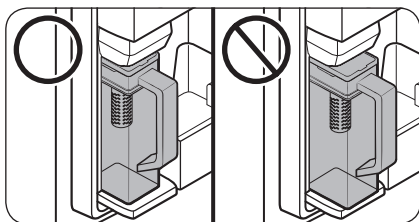

- Para evitar que la jarra de agua se vuelque o gotee, asegúrese de que esta quede encajada en su soporte.

- Para evitar que la jarra de agua se derrame o gotee, asegúrese de que el soporte del infusor esté bien colocado.

## 📖 NOTA

- Si la parte delantera (área específicamente marcada) de la jarra de agua tiene demasiada humedad, es posible que esta no se llene completamente. Limpie la humedad y vuelva a intentarlo.
- La función AutoFill Pitcher (Jarra de autorrelleno) dejará de suministrar agua a la jarra de agua si esta no se llena después de un cierto tiempo. Si esto sucede, compruebe que la tubería de agua está correctamente conectada. Retire y vuelva a colocar la jarra de agua, y luego vuelva a intentarlo.

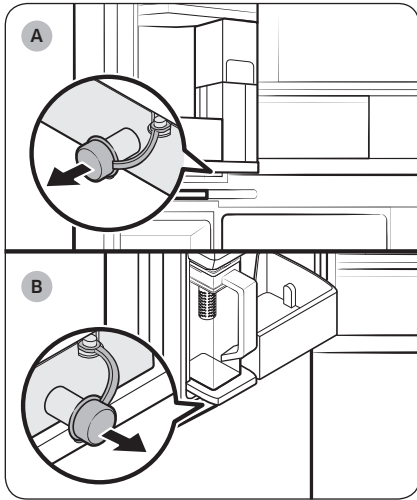

- A. Modelos tipo A
- B. Modelos tipo B

**NOTA**

- Debe limpiar la jarra de agua después de consumir el agua infundada. También debe limpiar la jarra de agua si no la ha usado durante mucho tiempo o si la ha dejado completamente llena durante más de tres días.
- Si el infusor no se limpia adecuadamente, es posible que permanezca el aroma del té o las frutas que haya colocado en él previamente. Si no va a usar el infusor, extráigalo de la jarra y guárdelo en un lugar seguro.
- Si no ha usado el filtro de agua durante mucho tiempo, deseche las dos primeras jarras de agua. A continuación, limpie bien la jarra de agua antes de usarla.

**NOTA**

- Limpie alrededor del soporte de la jarra de agua si esta se desborda o tiene una fuga.
- El agua cae si la tapa de goma se abre.
- Aparece un mensaje de alerta en el panel de control si hay una fuga. En caso de fuga, abra la tapa de goma para que el agua que se ha filtrado se drene. Si el mensaje de alerta no desaparece después del drenaje, puede haber un fallo en el sistema. Póngase en contacto con su centro de servicio local de Samsung.

# Funcionamiento

## Dispensador de agua (solo modelos aplicables)

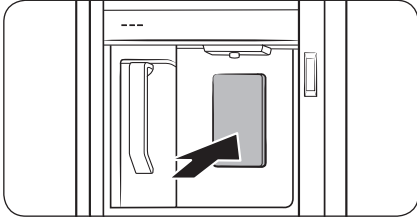

Para dispensar agua fría, abra el centro de bebidas y presione la palanca del dispensador.

### NOTA

- El dispensador dejará de dispensar si mantiene pulsada la palanca durante más de 1 minuto. Para dispensar más agua, suelte y vuelva a empujar la palanca.
- Para impedir que el agua se derrame ponga el vaso directamente debajo del dispensador.
- Si durante 2 o 3 días no usa el dispensador, el agua puede tener un olor o sabor extraño. No se trata de un fallo del sistema. Deseche los 1 o 2 primeros vasos de agua.

### Turbiedad del agua

El agua que se suministra al frigorífico pasa por un filtro alcalino. Durante este proceso de filtración, la presión del agua aumenta y el agua se satura de oxígeno y nitrógeno. Esto hace que el agua parezca turbia temporalmente al dispensarse. Esto es normal y el agua se verá clara después de unos segundos.

## Máquina de hielo

El frigorífico tiene una máquina de hielo incorporada que dispensa hielo automáticamente.

- El diseño general o los accesorios pueden variar según el modelo.

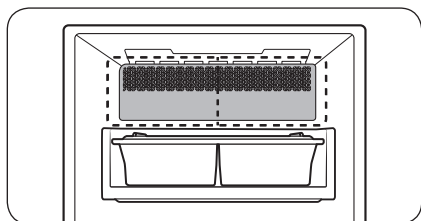

- Este producto tiene dos tipos de máquinas de hielo.

### ⚠ ADVERTENCIA

**Peligro de asfixia:** El hielo puede causar asfixia en niños pequeños.

## Fabricación de hielo

Una vez instalado y enchufado el frigorífico, siga las instrucciones para garantizar una correcta fabricación de hielo y mantener el depósito de hielo lleno.

### Antes de usar por primera vez

- Deje que la máquina fabrique hielo durante 1 o 2 días.
- Deseche los 1 o 2 primeros depósitos de hielo para eliminar las impurezas del sistema de suministro de agua.

## Diagnóstico

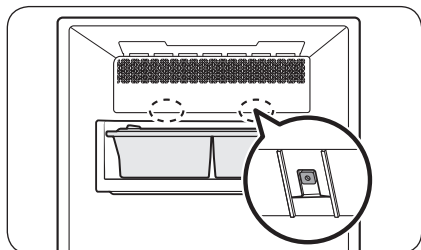

- El diseño general o los accesorios pueden variar según el modelo.
- Si no se dispensa el hielo, primero compruebe el estado de la máquina de hielo usando el botón **Prueba** en la parte inferior de la máquina de hielo.
- Pulse el botón **Prueba** en la parte inferior de la máquina de hielo. Al pulsar el botón, oirá una señal acústica (campanilla). Oirá otra señal acústica si la máquina de hielo funciona correctamente.

# Funcionamiento

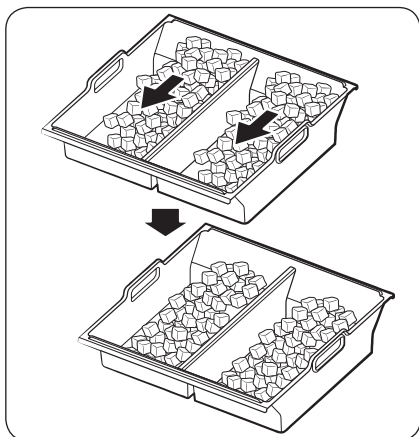

- Es normal que el hielo se acumule en un lado de la bandeja. Disponga el hielo de manera uniforme en la bandeja para almacenar más hielo.

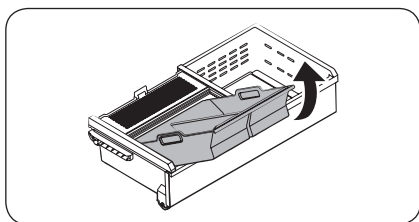

- Tenga cuidado al retirar el depósito de hielo, ya que los cubitos de hielo pueden derramarse por la inclinación.
- Cuando vuelva a insertar el depósito de hielo, retire cualquier trozo de hielo que haya quedado en la bandeja

## ⚠ PRECAUCIÓN

- Si se deja la tubería de agua desconectada, la válvula de agua puede producir un zumbido con el tiempo. Si este es el caso, asegúrese de apagar la función de fabricación de hielo (cubitos de hielo / trocitos de hielo).
- Si la señal acústica de la máquina de hielo suena repetidamente, póngase en contacto con el instalador de la tubería o con un centro de servicio local de Samsung.
- No ponga alimentos en el depósito de hielo. Los alimentos congelados pueden dañar la máquina de hielo, en especial al abrir o cerrar la puerta.
- Cuando el frigorífico recupera el suministro eléctrico después de un corte, el depósito de hielo puede contener una mezcla de cubitos de hielo derretidos y pegados, lo que puede impedir que la máquina de hielo funcione correctamente. Para evitarlo, asegúrese de vaciar el depósito de hielo antes de usar el frigorífico.
- No introduzca los dedos ni otros objetos en la máquina de hielo. Hay riesgo de lesiones físicas o daños materiales.
- Debido a la sublimación, el hielo almacenado en el congelador durante mucho tiempo se hace más pequeño y luego forma grandes trozos de hielo. Por lo tanto, si va a pasar mucho tiempo antes de usar el hielo, apague la máquina de hielo de la siguiente manera.
- Utilice únicamente los nuevos tubos suministrados con el aparato. No vuelva a utilizar el juego de tubos viejos.



# Mantenimiento

## Manipulación y cuidado

### Depósito de hielo (solo modelos aplicables)

Si no se dispensa hielo durante un período prolongado, el hielo puede amontonarse en el depósito. Si ocurre esto, retire el depósito y vacíelo.

#### ⚠ PRECAUCIÓN

- Para evitar lesiones, limpie el hielo o el agua que haya caído al suelo.
- Para evitar accidentes o lesiones, no deje que los niños jueguen con el dispensador de agua o con la máquina de hielo.
- Utilice solo el depósito de hielo suministrado. Los depósitos de hielo de terceros pueden originar un fallo del sistema.

#### 📖 NOTA

- La presión del agua necesaria para la fabricación de hielo es de entre 30 y 125 psi (206 y 861 kPa).
- El ruido que hace la máquina de hielo durante el proceso de fabricación de hielo es normal.

### Dónde guardar la cuchara

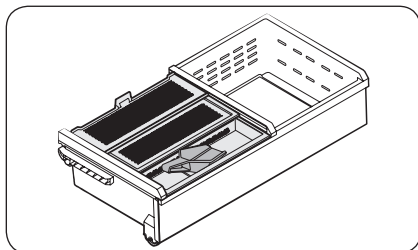

Mantenga la cuchara dentro de la bandeja de la cuchara

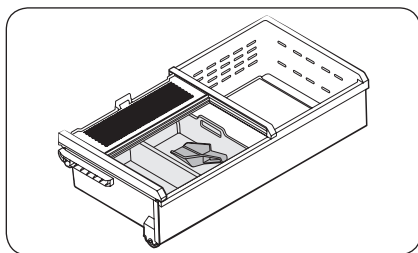

También puede guardar la cuchara dentro del depósito de hielo. En este caso, coloque el mango de la cuchara contra la pared lateral del depósito para facilitar el acceso.

# Mantenimiento

## Jarra de autorrelleno (solo modelos aplicables)

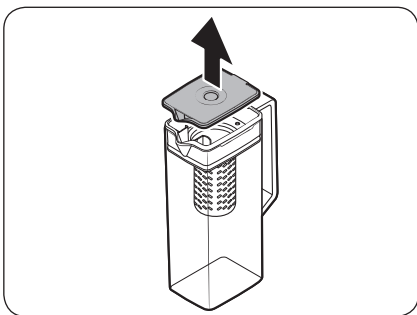

1. Sujete una ranura del asa de la **tapa** y luego tire hacia arriba para retirarla.

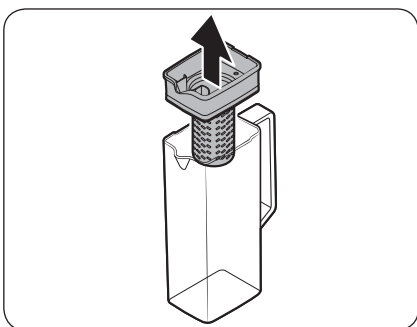

2. Sujete ambos lados del **soporte del infusor** y luego levántelo para sacarlo.

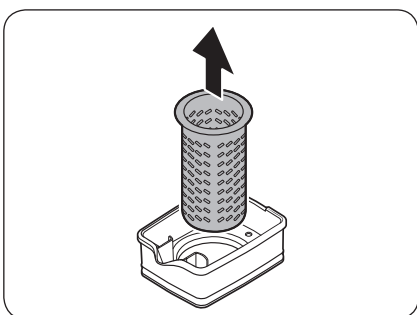

3. Mientras gira ligeramente el **infusor**, sáquelo de la boca sellada.
4. Limpie el **infusor** con jabón neutro y agua corriente. Enjuáguelo y séquelo bien.
5. Vuelva a montar la AutoFill Pitcher (Jarra de autorrelleno) en el orden inverso al del desmontaje.

### **⚠ PRECAUCIÓN**

La jarra de agua y la tapa no son aptas para el microondas y pueden derretirse o deformarse si se exponen al calor (incluida el agua caliente). Por favor, lávelas a mano con agua fría o tibia según sea necesario.

## Estantes del frigorífico

La apariencia de los estantes cambia según el modelo.

### Estante superior

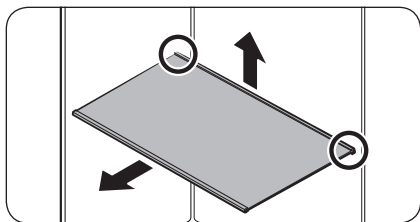

1. Levante la parte posterior del estante con una mano y, a continuación, tire de él hacia fuera.

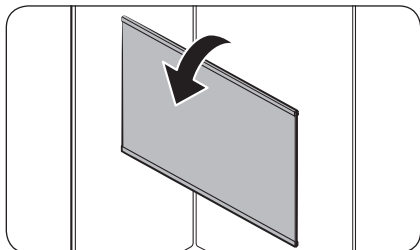

2. Incline el estante verticalmente como se muestra en la figura.

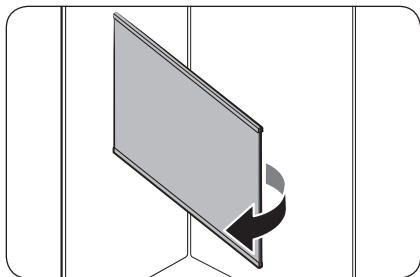

3. Extraiga con cuidado el estante como se muestra en la figura.

# Mantenimiento

## Estante espacio rápido \*

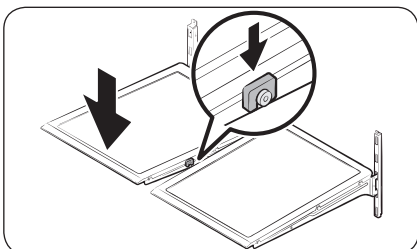
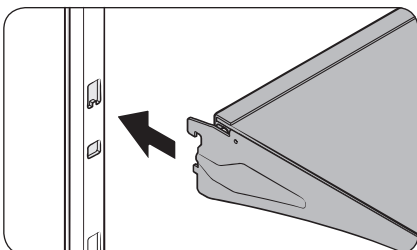
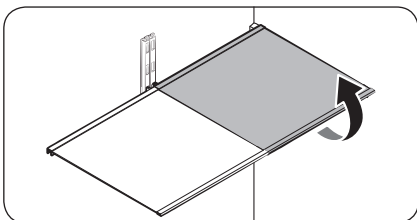

- Para retirar un estante, abra del todo la puerta correspondiente. Sujete la parte frontal del estante y después levántelo y extráigalo con cuidado.

### NOTA

No levante por completo el estante cuando lo retire o lo vuelva a colocar. La pared trasera del espacio interior del frigorífico puede estar abollada.

- Para reintroducirla, sostenga el estante en un ángulo de manera que la parte delantera esté más alta que la trasera, y luego introduzca el gancho superior en la hendidura del estante superior. Luego, baje el estante e introduzca el gancho del estante inferior en la hendidura del estante inferior.

### PRECAUCIÓN

- Los estantes de vidrio templado pesan. Tenga cuidado al extraerlos.
- El estante debe insertarse correctamente. No lo instale boca abajo.
- Los contenedores de vidrio pueden rayar la superficie de los estantes de vidrio.

## Estante para verduras

### **NOTA**

Debe retirar el estante espacio rápido antes de retirar el estante para verduras.

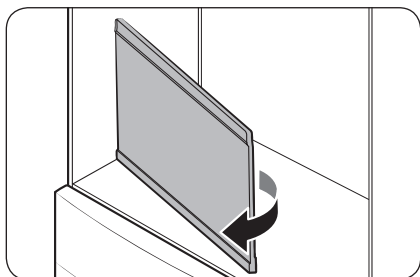
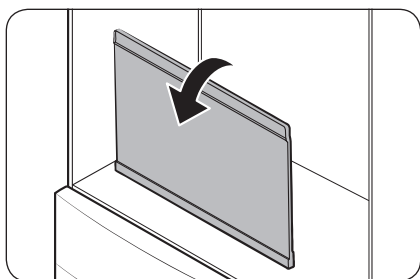
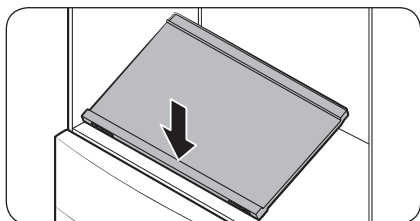
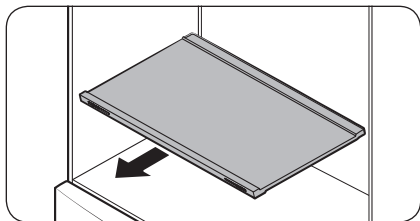

1. Extraiga el estante.
2. Presione la parte frontal del estante para levantar la parte posterior del mismo.
3. Sujete la parte posterior del estante e inclínelo verticalmente.
4. Extraiga con cuidado el estante como se muestra en la figura.

# Mantenimiento

## Compartimentos de la puerta

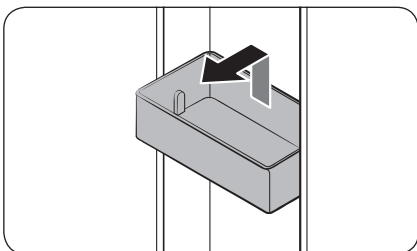

- Para extraer el **compartimento de la puerta**, sujételo por los lados delanteros y levántelo con cuidado para retirarlo.
- Para volver a colocarlo, introduzca el **compartimento de la puerta** ligeramente por encima de su posición final asegurándose de que la parte posterior del compartimento esté contra la puerta. Sujete la parte posterior del **compartimento de la puerta** con las dos manos y, a continuación, empuje hacia abajo hasta que se ajuste bien.

### ⚠ PRECAUCIÓN

- No saque un compartimento que esté lleno de comida. Vacíelo de antemano.
- Tenga cuidado al abrir la puerta si el compartimento del fondo contiene botellas más grandes, ya que pueden caerse.
- No deje que los niños jueguen con los compartimentos. Las esquinas puntiagudas del compartimento pueden causarles lesiones.

## Cajón de verduras+ / Cajones del frigorífico

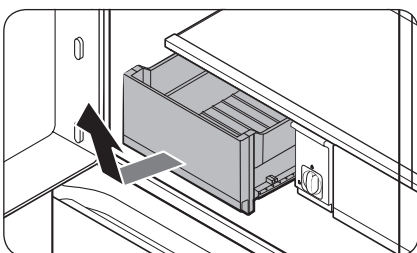

Levante con cuidado la parte frontal del cajón y deslícelo hacia afuera.

- Le aconsejamos extraer los compartimentos de la puerta antes de extraer el cajón. De esta manera se evita que se produzcan daños en los compartimentos de la puerta.
- Para volver a introducirlo, inserte el cajón en los rieles del marco y luego deslícelo hacia adentro.

## Cestas del congelador

### Cesta superior

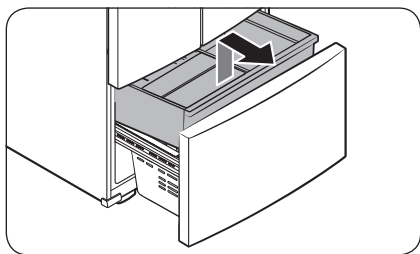

- Para quitarla, abra completamente el cajón del congelador. Levante la parte delantera de la **cesta superior** y tire para retirarla.
- Para volver a introducirla, alinee las ruedas delanteras de la **cesta superior** con el extremo de la **cesta inferior**. Deslice la **cesta superior** hacia adelante.

### Cesta inferior

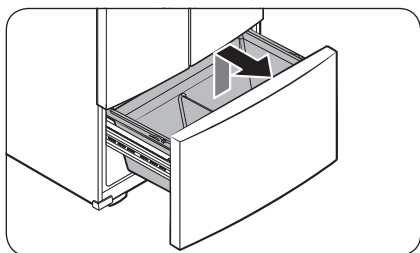

- Para retirarla, primero retire la **cesta superior**. A continuación, incline hacia arriba la parte delantera de la **cesta inferior** para retirarla.
- Para volver a introducirla, ponga primero la cesta en la parte trasera del **montaje del riel**.

### ⚠ PRECAUCIÓN

- No gire la cesta al retirarla o volver a colocarla. La cesta puede rayarse.
- Para evitar lesiones físicas, daños a la propiedad o asfixia, mantenga a los niños alejados de las cestas del congelador que se han retirado.
- No retire el divisor.
- Ponga las ruedas de la cesta superior en el extremo de los rieles de la cesta inferior. A continuación, deslice la cesta superior hasta el frente. De lo contrario, el cajón no se abrirá o cerrará correctamente, lo que causará una acumulación de escarcha.

# Mantenimiento

## Limpieza

### Interior y exterior

#### ⚠ ADVERTENCIA

- No utilice benceno, disolventes, detergente para el hogar o el automóvil, ni Clorox™ para limpiar el frigorífico. Podría dañar la superficie del frigorífico y provocar un incendio.
- No rocíe agua sobre el frigorífico. Se podría producir una descarga eléctrica.

Utilice regularmente un paño seco para limpiar cualquier sustancia extraña, como polvo o agua, de los terminales del enchufe y los puntos de contacto.

1. Desenchufe el cable de alimentación.
2. Utilice un paño suave y sin pelusa o una toalla de papel humedecidos para limpiar el interior y el exterior del frigorífico.
3. A continuación, seque bien con un paño o una toalla de papel secos.
4. Enchufe el cable de alimentación.

### Boquilla dispensadora (solo modelos aplicables)

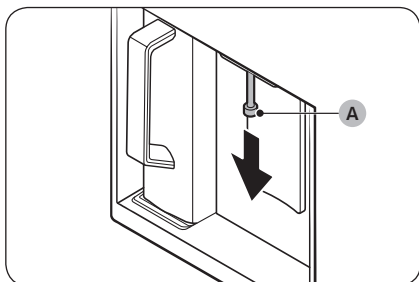

1. Sujete el extremo de la boquilla dispensadora (A).
2. Mientras gira la boquilla dispensadora (A) hacia la izquierda, tire de ella hacia abajo para sacarla del dispensador.

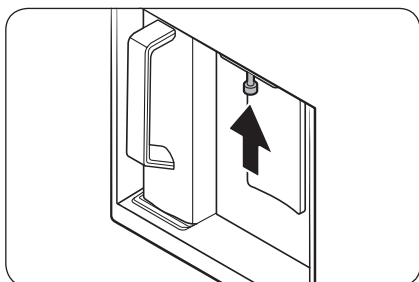

3. Limpie bien la boquilla dispensadora y luego vuelva a montarla.

#### ⚠ PRECAUCIÓN

- Introduzca completamente la boquilla dispensadora, para que vuelva a su posición original.
- No utilice una esponja con textura rugosa para limpiar la boquilla dispensadora.



## Cierres de goma

Si los cierres de goma de una puerta están sucios, es posible que la puerta no cierre bien y el rendimiento y la eficiencia del frigorífico se reduzcan. Use un detergente suave y un paño húmedo para limpiar los cierres de goma. Después séquelos bien con un paño.

## Panel posterior

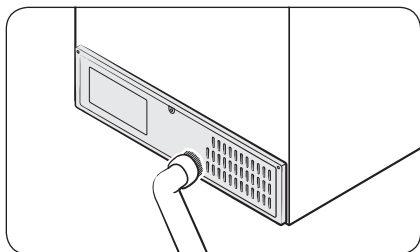

Para mantener limpios los cables y las partes expuestas del panel posterior, aspire el panel una o dos veces al año.

### ⚠ PRECAUCIÓN

No retire la tapa del panel posterior. Puede producirse una descarga eléctrica.

## Recambio

### Filtro de agua

#### ⚠ ADVERTENCIA

- No use filtros de agua de terceros. Utilice únicamente filtros proporcionados o aprobados por Samsung.
- Los filtros no aprobados pueden causar fugas y daños al refrigerador, que pueden provocar descargas eléctricas. Samsung no es responsable de ningún daño derivado del uso de filtros de agua de terceros.

El indicador Water Filter (Filtro de agua) Reset (Restablecer) (🔄) parpadea para avisarle de que es hora de reemplazar el filtro de agua. Antes de reemplazar el filtro, asegúrese de que la llave del suministro de agua está cerrada.

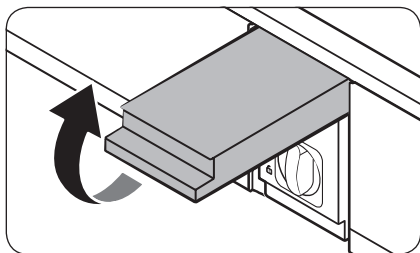

1. Cierre la tubería de suministro de agua.
2. Abra la tapa del cartucho del filtro.

# Mantenimiento

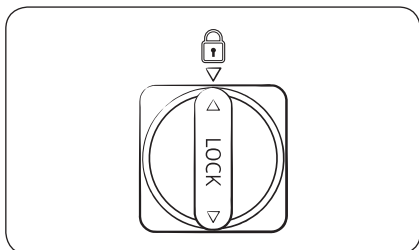
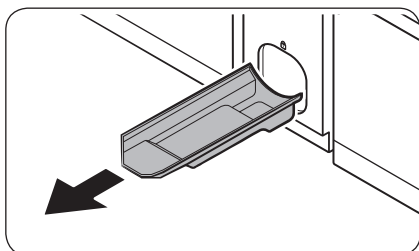
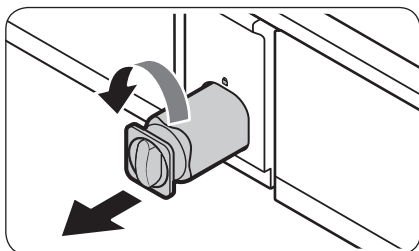

3. Gire la palanca del cartucho del filtro en el sentido contrario al de las agujas del reloj 90 grados (giro de  $1/4$ ). El cartucho del filtro se desbloquea.
4. Tire hacia fuera para extraer el cartucho.
  - Si el filtro de agua está muy sucio, es posible que el cartucho no pueda retirarse fácilmente. Si es el caso, utilice la fuerza para retirar el cartucho.
  - Al retirar el cartucho, tire de él directamente hacia fuera para evitar pérdidas de agua por la abertura del filtro.
5. Inserte un cartucho de filtro nuevo. Utilice únicamente filtros proporcionados o aprobados por Samsung.
6. Gire la palanca del cartucho en el sentido de las agujas del reloj para colocarlo en su lugar.
7. Cierre la tapa del cartucho del filtro.
8. Toque **Water Filter (Filtro de agua) Reset (Restablecer)** en el panel de control para restablecer el filtro de agua. A continuación, el indicador **Water Filter (Filtro de agua) Reset (Restablecer)** (  ) se apaga.
9. Una vez que haya finalizado la sustitución del filtro, abra la válvula del agua y deje correr agua por el dispensador durante unos 7 minutos. Así se eliminan impurezas y aire de la tubería de agua.

## NOTA

- Un filtro recién instalado puede hacer que brevemente el agua brote con fuerza del dispensador de agua. Esto es debido a que ha entrado aire en la tubería.
- El proceso de reemplazo puede hacer que el dispensador de agua gotee durante un período corto de tiempo. Si gotea, simplemente limpie el agua del suelo con una toalla seca.

## Sistema de filtración de agua por ósmosis inversa

La presión del agua del sistema de suministro a un sistema de filtración de agua por ósmosis inversa debe estar entre 30 y 125 psi (206 y 861 kPa).



---

La presión del agua del sistema de filtración de agua por ósmosis inversa a la tubería de agua fría del frigorífico debe ser como mínimo de 30 psi (206 kPa). Si la presión del agua es inferior a estas especificaciones:

- Compruebe si el filtro de sedimentos del sistema por ósmosis inversa está bloqueado. Reemplace el filtro si es necesario.
- Vuelva a llenar de agua el depósito de agua del sistema por ósmosis inversa.
- Si el frigorífico tiene filtro de agua, puede reducir la presión del agua cuando se utiliza conjuntamente con un sistema por ósmosis inversa. Retire el filtro de agua.

Para obtener más información o servicio técnico, póngase en contacto con un fontanero cualificado.

#### Solicitud de un nuevo filtro

Para comprar un filtro de agua nuevo, póngase en contacto con un centro de servicio local de Samsung o visite [www.samsungparts.com](http://www.samsungparts.com) en internet.

#### Lámparas LED

Para reemplazar las lámparas del frigorífico, póngase en contacto con un centro local de servicio técnico de Samsung.

#### ADVERTENCIA

- El usuario no debe reemplazar las lámparas. No intente sustituir una lámpara usted mismo. Se puede producir una descarga eléctrica.

#### Lámpara (fuente de luz)

Este producto contiene una fuente luminosa de la clase de eficiencia energética <G>.

La(s) lámpara(s) o los auxiliares eléctricos no son reparables por parte del usuario. Para sustituir la(s) lámpara(s) o los auxiliares eléctricos del producto, póngase en contacto con un centro local de servicio técnico de Samsung.

Para obtener instrucciones detalladas sobre la sustitución de la(s) lámpara(s) o los auxiliares eléctricos de su producto, visite el sitio web de Samsung (<http://www.samsung.com>), vaya a Support > Support home (Soporte > Página de inicio de soporte), y luego introduzca el nombre del modelo.

Para obtener instrucciones detalladas sobre el desmantelamiento de la(s) lámpara(s) o los auxiliares eléctricos, simplemente siga las instrucciones de sustitución, tal y como se ha descrito anteriormente.

#### Panel de la puerta (solo en modelos aplicables)

Puede seleccionar el panel de la puerta que prefiera para su frigorífico BESPOKE. Compre el panel de la puerta en una tienda Samsung y un instalador autorizado lo instalará por usted.

#### PRECAUCIÓN

- Desmontar o montar el panel de la puerta por su cuenta puede provocar daños en el producto o lesiones personales. Si tiene algún problema con el panel de la puerta, póngase en contacto con un centro de atención al cliente de Samsung.
- Se puede cobrar un cargo por servicio por la sustitución del panel incluso dentro del período de garantía.



# Solución de problemas

Antes de llamar al servicio técnico revise los siguientes puntos de comprobación. Las llamadas de servicio para situaciones normales (cuando no existe ningún defecto) se cobrarán a los usuarios.

## General

### Temperatura

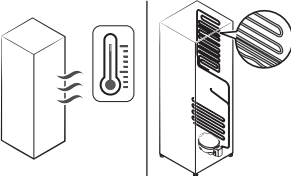
Síntoma	Posibles causas	Solución
El frigorífico/congelador no funciona. La temperatura del frigorífico/congelador es elevada.	<ul style="list-style-type: none"> <li>El cable de alimentación no está bien enchufado.</li> </ul>	<ul style="list-style-type: none"> <li>Enchufe correctamente el cable de alimentación.</li> </ul>
	<ul style="list-style-type: none"> <li>El control de temperatura no está configurado correctamente.</li> </ul>	<ul style="list-style-type: none"> <li>Configure una temperatura más baja.</li> </ul>
	<ul style="list-style-type: none"> <li>El frigorífico está instalado cerca de una fuente de calor o expuesto a la luz solar directa.</li> </ul>	<ul style="list-style-type: none"> <li>Mantenga el frigorífico alejado de la luz directa del sol y de las fuentes de calor.</li> </ul>
	<ul style="list-style-type: none"> <li>No hay suficiente espacio entre el frigorífico y las paredes o los muebles cercanos.</li> </ul>	<ul style="list-style-type: none"> <li>Asegúrese de dejar una holgura de al menos 5 cm entre la parte posterior y los lados del frigorífico y las paredes o los muebles cercanos.</li> </ul>
	<ul style="list-style-type: none"> <li>El frigorífico está demasiado lleno. Los alimentos bloquean las salidas de ventilación del frigorífico.</li> </ul>	<ul style="list-style-type: none"> <li>No sobrecargue el frigorífico. Evite que los alimentos bloqueen las salidas de ventilación.</li> </ul>
El frigorífico/congelador enfría demasiado.	<ul style="list-style-type: none"> <li>El control de temperatura no está configurado correctamente.</li> </ul>	<ul style="list-style-type: none"> <li>Configure una temperatura más alta.</li> </ul>
La pared interior está caliente.	<ul style="list-style-type: none"> <li>El frigorífico cuenta con tuberías a prueba de calor en la pared interior.</li> </ul>	<ul style="list-style-type: none"> <li>Para evitar que se genere condensación, el frigorífico cuenta con tuberías a prueba de calor en las esquinas frontales. Si la temperatura ambiental aumenta, es posible que este sistema no funcione correctamente. No se trata de un fallo del sistema.</li> </ul> 

## Olores

Síntoma	Posibles causas	Solución
El frigorífico desprende olores.	• Alimentos en mal estado.	• Limpie el frigorífico y elimine los alimentos en mal estado.
	• Alimentos con olores fuertes.	• Asegúrese de que los alimentos que despiden un olor fuerte están envueltos herméticamente.

## Escarcha

Síntoma	Posibles causas	Solución
Escarcha alrededor de las salidas de ventilación.	• Los alimentos bloquean las salidas de ventilación.	• Asegúrese de que no hay alimentos bloqueando las salidas de ventilación.
Escarcha en las paredes interiores.	• La puerta no está bien cerrada.	• Asegúrese de que no hay alimentos bloqueando la puerta. Limpie la junta de la puerta.

## Condensación

Síntoma	Posibles causas	Solución
Se forma condensación en las paredes interiores.	• Si se deja la puerta abierta, entra humedad en el frigorífico.	• Retire la humedad y no deje la puerta abierta durante un tiempo.
	• Alimentos con elevado contenido de humedad.	• Asegúrese de que los alimentos están envueltos herméticamente.

## Agua/hielo (solo modelos con dispensador)

Síntoma	Posibles causas	Solución
Sale menos agua de lo normal.	• La presión del agua es demasiado baja.	• Asegúrese de que la presión del agua está entre 30 y 125 psi (de 206 y 861 kPa)
La máquina de hielo emite un zumbido.	• La función de fabricación de hielo está activada, pero el suministro de agua al frigorífico no está conectado.	• Apague la Máquina de hielo.

# Solución de problemas

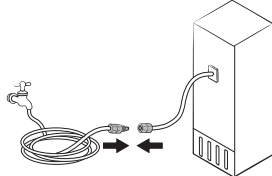
Síntoma	Posibles causas	Solución
La máquina de hielo no produce hielo.	<ul style="list-style-type: none"> <li>La máquina de hielo está recién instalada.</li> </ul>	<ul style="list-style-type: none"> <li>Debe esperar 12 horas hasta que el frigorífico produzca hielo.</li> </ul>
	<ul style="list-style-type: none"> <li>La temperatura del congelador es demasiado elevada.</li> </ul>	<ul style="list-style-type: none"> <li>Ajuste la temperatura del congelador por debajo de <math>-18\text{ }^{\circ}\text{C}</math> o <math>-20\text{ }^{\circ}\text{C}</math> en ambientes cálidos.</li> </ul>
	<ul style="list-style-type: none"> <li>La máquina de hielo está apagada.</li> </ul>	<ul style="list-style-type: none"> <li>Encienda la máquina de hielo.</li> </ul>
No se dispensa hielo.	<ul style="list-style-type: none"> <li>El hielo puede atascarse si el dispensador de hielo no se utiliza durante un periodo de tiempo largo (unas 3 semanas).</li> </ul>	<ul style="list-style-type: none"> <li>Si no va a utilizar el frigorífico durante un período de tiempo prolongado, vacíe el depósito del hielo y apague la máquina de hielo.</li> </ul>
	<ul style="list-style-type: none"> <li>El depósito del hielo no está bien instalado.</li> </ul>	<ul style="list-style-type: none"> <li>Asegúrese de que el depósito del hielo está bien insertado.</li> </ul>
	<ul style="list-style-type: none"> <li>La tubería de agua no está bien conectada o el suministro de agua está cerrado.</li> </ul>	<ul style="list-style-type: none"> <li>Revise si la tubería de agua está instalada correctamente. Revise si la válvula de cierre de la tubería de agua está cerrada.</li> </ul> 

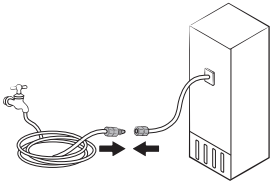
Síntoma	Posibles causas	Solución
No se dispensa agua.	<ul style="list-style-type: none"> <li>La tubería de agua no está bien conectada o el suministro de agua está cerrado.</li> </ul>	<ul style="list-style-type: none"> <li>Revise si la tubería de agua está instalada correctamente. Revise si la válvula de cierre de la tubería de agua está cerrada.</li> </ul> 
	<ul style="list-style-type: none"> <li>Se ha instalado un filtro de agua de otro fabricante.</li> </ul>	<ul style="list-style-type: none"> <li>Utilice únicamente filtros proporcionados o aprobados por Samsung.</li> <li>Los filtros no aprobados pueden causar fugas y daños al frigorífico.</li> </ul>
	<ul style="list-style-type: none"> <li>El mensaje «<b>Replace water filter (Reemplazar el filtro de agua)</b>» aparece en el panel de control.</li> </ul>	<ul style="list-style-type: none"> <li>Reemplace el filtro de agua. Luego, en el panel de control, vaya a <b>More Options (Más opciones)</b>, y luego ejecute <b>Filter Reset (Restablecer filtro)</b>.</li> </ul>

# Solución de problemas

## ¿Se oyen ruidos anómalos procedentes del frigorífico?

Antes de llamar al servicio técnico, revise los siguientes puntos de comprobación. Las llamadas al servicio técnico relacionadas con ruidos anómalos se cobrarán a los usuarios.

**Estos ruidos son normales.**

- Al principio o al final de una operación, el frigorífico puede hacer unos ruidos similares al encendido del motor de un coche. Cuando la operación se estabiliza, el ruido disminuye.

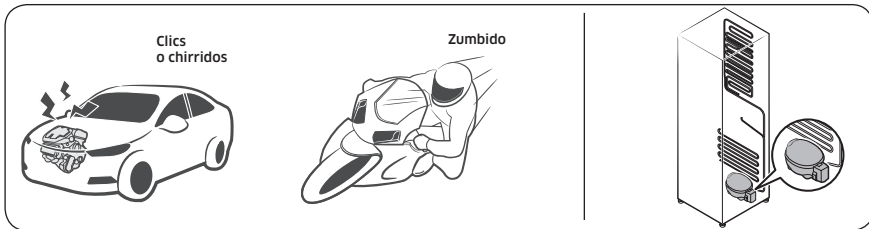

- Cuando el ventilador está en funcionamiento, puede producir algunos ruidos. Cuando el frigorífico alcanza la temperatura establecida, el ventilador deja de hacer ruido.





- Durante un ciclo de descongelación, pueden caer gotas de agua sobre el calefactor y producir como un burbujeo.



- Cuando el frigorífico enfría o congela, el gas refrigerante circula por las tuberías selladas y produce un ruido de borboteo.

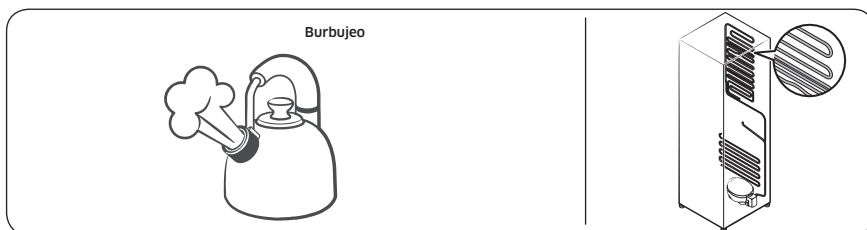

- Cuando la temperatura del frigorífico aumenta o disminuye, las partes de plástico se contraen y se expanden, y producen ruidos de golpeteo. Dichos ruidos se producen durante el ciclo de descongelación o cuando funcionan las piezas electrónicas.

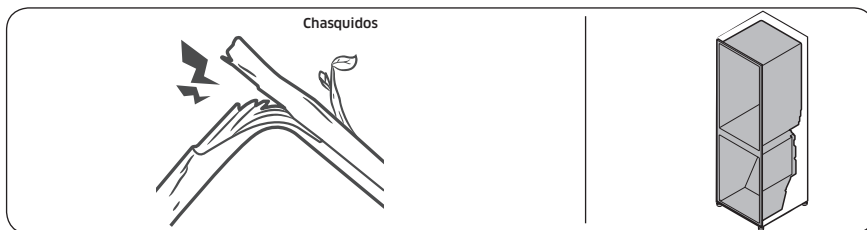

- Para modelos con máquina de hielo: Cuando la válvula de agua se abre para llenar la máquina de hielo, puede escuchar un zumbido.
- Debido a la equalización de la presión, cuando se abre y cierra la puerta del frigorífico, puede escuchar un sonido silbante.

# Solución de problemas

## SmartThings

Síntoma	Acción
No se encuentra «SmartThings» en el mercado de aplicaciones.	<ul style="list-style-type: none"><li>La versión de software compatible de la aplicación SmartThings está sujeta a cambios de conformidad con la política de compatibilidad del sistema operativo que proporciona el fabricante. Además, en cuanto a la aplicación SmartThings o a las funciones que admite la aplicación, la nueva política de actualización de la aplicación en la versión existente del sistema operativo se puede suspender debido a razones de uso o seguridad.</li></ul>
La aplicación SmartThings no funciona.	<ul style="list-style-type: none"><li>La aplicación SmartThings solo está disponible para los modelos aplicables.</li><li>La antigua aplicación Samsung Smart Refrigerator no se puede conectar con los modelos Samsung Smart Home.</li></ul>
La aplicación SmartThings está instalada, pero no está conectada a mi frigorífico.	<ul style="list-style-type: none"><li>Para usar la aplicación, debe iniciar sesión en su cuenta de Samsung.</li><li>Asegúrese de que el enrutador funciona adecuadamente.</li><li>Si el icono de la wifi en la pantalla del frigorífico está apagado, esto indica que todavía no se ha establecido ninguna conexión de red. En este caso, utilice la aplicación SmartThings para conectar y registrar su frigorífico al punto de acceso (PA) de su hogar.</li></ul>
No puedo iniciar sesión en la aplicación.	<ul style="list-style-type: none"><li>Para usar la aplicación, debe iniciar sesión en su cuenta de Samsung.</li><li>Si no tiene una cuenta de Samsung, siga las instrucciones en pantalla de la aplicación para crear una.</li></ul>
Se muestra un mensaje de error cuando intento registrar el frigorífico.	<ul style="list-style-type: none"><li>La Easy Connection puede fallar debido a la distancia con el punto de acceso (PA) o por interferencias eléctricas del entorno. Espere un momento y vuelva a intentarlo.</li></ul>
La aplicación SmartThings se ha conectado correctamente al frigorífico, pero no funciona.	<ul style="list-style-type: none"><li>Salga y reinicie la aplicación SmartThings, o desconecte y vuelva a conectar el enrutador.</li><li>Desenchufe el frigorífico y vuelva a enchufarlo al cabo de 1 minuto.</li></ul>
El icono de la wifi parpadea (📶)	<ul style="list-style-type: none"><li>Conecte su frigorífico con la aplicación SmartThings antes de utilizar. Cuando la conexión se establece correctamente, el indicador para de parpadear.<ul style="list-style-type: none"><li>Si no logra establecer la conexión o si no desea usar la aplicación, mantenga pulsado el botón  durante 10 segundos. El indicador para de parpadear cuando "OFF" se muestra en la pantalla de la temperatura.</li></ul></li></ul>

# Apéndice

## Instrucciones de seguridad

- Para un uso más eficiente de la energía, mantenga todos los accesorios internos, como cestas, cajones, estantes y bandejas de cubitos de hielo, en la posición en la que los entrega el fabricante.
- Este aparato frigorífico no está diseñado para utilizarse como aparato empotrado.

## Instrucciones de instalación

### Para los aparatos frigoríficos con clase climática

Según la clase climática, este aparato frigorífico está diseñado para utilizarse en el rango de temperaturas ambiente como se especifica en la tabla siguiente.

La clase climática se encuentra en la placa de características. Es posible que el producto no funcione correctamente a temperaturas fuera del rango específico.

Puede encontrar la clase climática en la etiqueta del interior de su frigorífico

### Rango de temperatura efectiva

Este frigorífico está diseñado para funcionar normalmente en el rango de temperatura especificado por su categoría de calificación.

Clase	Símbolo	Rango de temperatura ambiente (°C)	
		IEC 62552 (ISO 15502)	ISO 8561
Templado prolongado	SN	+10 a +32	+10 a +32
Templado	N	+16 a +32	+16 a +32
Subtropical	ST	+16 a +38	+18 a +38
Tropical	T	+16 a +43	+18 a +43

### **NOTA**

La capacidad de enfriamiento y el consumo de energía del frigorífico pueden verse afectados por la temperatura ambiente, la frecuencia con que se abre la puerta y la ubicación del electrodoméstico. Se recomienda ajustar las configuraciones de la temperatura según sea apropiado.

# Apéndice

## Instrucciones sobre la temperatura

### Temperatura recomendada

Ajuste perfecto de temperatura para el almacenamiento de alimentos:

- Frigorífico: 3 °C
- Congelador: -19 °C

#### NOTA

El ajuste de temperatura óptimo de cada compartimento depende de la temperatura ambiente. Por encima de la temperatura ambiente se basa en la temperatura ambiente de 25 °C.

### Enfriamiento rápido

Enfriamiento rápido acelera el proceso de enfriamiento con la velocidad máxima del ventilador. El frigorífico funciona a la máxima velocidad durante dos horas y media, y luego vuelve a la temperatura anterior.

### Congelación rápida

Congelación rápida acelera el proceso de congelación a su máxima velocidad. El congelador funciona a la máxima velocidad durante 50 horas y luego vuelve a la temperatura anterior. Para congelar grandes cantidades de alimentos, active Congelación rápida al menos 20 horas antes de guardar alimentos en el congelador.

#### NOTA

El uso de esta función aumenta el consumo energético del frigorífico. No se olvide de desactivarla cuando no la utilice y restablezca el ajuste de temperatura original del congelador.

### Cómo almacenar para una mejor conservación (solo modelos aplicables)

Tape los alimentos para que retengan la humedad y para evitar que adquieran olores de otros alimentos. Los grandes recipientes de comida como sopas o guisos deben dividirse en porciones menores y colocarse en recipientes menos profundos antes de refrigerarse. Los cortes grandes de carne o las aves enteras deben dividirse en trozos más pequeños y colocarse en recipientes menos profundos antes de refrigerarse.

#### Colocación de los alimentos

Estantes	Los estantes deben poder ajustarse para almacenar diferentes envases.
Compartimento especializado (solo modelos aplicables)	Los cajones sellados son el ambiente perfecto para almacenar frutas y verduras. Las verduras necesitan condiciones de mayor humedad, mientras que las frutas necesitan condiciones de menor humedad. Los cajones de verduras están equipados con dispositivos de control que controlan el nivel de humedad. (*En función del modelo y opciones) Un cajón para carne con temperatura regulable maximiza el tiempo de almacenamiento de carnes y quesos.

Almacenamiento en la puerta	No almacene alimentos perecederos en la puerta. Los huevos deben almacenarse en el cartón o en una estante. La temperatura en los compartimentos de almacenamiento de la puerta fluctúa más que la temperatura del armario. Mantenga la puerta cerrada el mayor tiempo posible.
Compartimento del congelador	En el compartimento del congelador puede almacenar comida congelada, hacer cubos de hielo y congelar comida fresca.

**NOTA**

Congee únicamente alimentos frescos y en buen estado. Mantenga separados los alimentos que vaya a congelar y los ya congelados. Para que los alimentos no pierdan su aroma ni se sequen, colóquelos en recipientes herméticos.

**Cuadro de almacenamiento del frigorífico y el congelador**

La duración en que los alimentos permanecen frescos depende de la temperatura y de la exposición a la humedad. Puesto que las fechas en los productos no son una guía para su consumo seguro, consulte este cuadro y siga estos consejos.

**Productos lácteos**

Producto	Frigorífico	Congelador
Leche	1 semana	1 mes
Mantequilla	2 semanas	12 meses
Helado	-	2-3 semanas
Queso natural	1 mes	4-6 meses
Queso para untar	2 semanas	No recomendado
Yogur	1 mes	-

**Carne**

Producto	Frigorífico	Congelador
Chuletas, filetes y asados frescos	3-4 días	2-3 meses
Carne picada fresca y carne para guisar	1-2 días	3-4 meses
Panceta	7 días	1 mes
Salchichas, carne cruda de cerdo, ternera, pavo	1-2 días	1-2 meses

# Apéndice

## Aves / Huevos

Producto	Frigorífico	Congelador
Aves frescas	2 días	6-8 meses
Ensalada de pollo	1 día	-
Huevos, frescos en estante	2-4 semanas	No recomendado

## Pescado / Marisco

Producto	Frigorífico	Congelador
Pescado fresco	1-2 días	3-6 meses
Pescado cocinado	3-4 días	1 mes
Ensalada de pescado	1 día	No recomendado
Pescado seco o en escabeche	3-4 semanas	-

## Fruta

Producto	Frigorífico	Congelador
Manzanas	1 mes	-
Melocotones	2-3 semanas	-
Piña	1 semana	-
Otra fruta fresca	3-5 días	9-12 meses

## Verduras

Producto	Frigorífico	Congelador
Espárragos	2-3 días	-
Brócoli, coles de Bruselas, guisantes, setas	3-5 días	-
Repollo, coliflor, apio, pepino, lechuga	1 semana	-
Zanahoria, remolacha, rábano	2 semanas	-

---

## Información para el modelo y el pedido de piezas de repuesto

---

### Información del modelo

Para acceder a la información del etiquetado energético de este producto en el registro europeo de productos para el etiquetado energético (EPREL), escanee el código QR que figura en la etiqueta energética. Encontrará el código QR en la etiqueta energética incluida en la caja del producto.

### Información sobre las piezas

- El período mínimo durante el cual se dispone de las piezas de repuesto necesarias para la reparación del aparato es
  - 7 años para termostatos, sensores de temperatura, placas de circuitos impresos y fuentes de luz, tiradores de puertas, bisagras de puertas, bandejas, cestas (cajas o cajones)
  - 10 años para juntas de puertas
- La duración mínima de la garantía del aparato frigorífico ofrecida por el fabricante es de 24 meses.
- Información pertinente para solicitar piezas de repuesto, directamente o a través de otros canales proporcionados por el fabricante, el importador o el representante autorizado.
- Puede encontrar información sobre reparación profesional en <http://samsung.com/support>. Puede encontrar el manual de mantenimiento del usuario en <http://samsung.com/support>.

# Open Source Announcement

---

The software included in this product contains open source software.

The following URL [http://opensource.samsung.com/opensource/SMART\\_TP1\\_0/seq/0](http://opensource.samsung.com/opensource/SMART_TP1_0/seq/0) leads to open source license information as related to this product.





# Notas

---

# Notas

---

# Notas

---

## NOTA

Por la presente, Samsung declara que este equipo de radio cumple con la Directiva 2014/53/UE y con los requisitos legales pertinentes en el Reino Unido.

El texto completo de la declaración de conformidad de la Unión Europea y de la declaración de conformidad del Reino Unido está disponible en la siguiente dirección de Internet: La declaración de conformidad oficial puede encontrarse en <http://www.samsung.com>; vaya a Soporte > Buscar soporte del producto, e introduzca el nombre del modelo.

	Rango de frecuencia	Potencia del transmisor (máx.)
Wifi	2412 - 2472 MHz	20 dBm
Bluetooth	2402 - 2480 MHz	20 dBm

## Contacto con SAMSUNG WORLD WIDE

Si tiene preguntas o comentarios relacionados con los productos Samsung, póngase en contacto con el centro de atención al cliente de SAMSUNG.

País	Centro de contacto	Sitio web
FRANCE	01 48 63 00 00	<a href="http://www.samsung.com/fr/support">www.samsung.com/fr/support</a>
GERMANY	06196 77 555 77	<a href="http://www.samsung.com/de/support">www.samsung.com/de/support</a>
LUXEMBURG	261 03 710	<a href="http://www.samsung.com/be_fr/support">www.samsung.com/be_fr/support</a>
NETHERLANDS	088 90 90 100	<a href="http://www.samsung.com/nl/support">www.samsung.com/nl/support</a>
BELGIUM	02-201-24-18	<a href="http://www.samsung.com/be/support">www.samsung.com/be/support</a> (Dutch) <a href="http://www.samsung.com/be_fr/support">www.samsung.com/be_fr/support</a> (French)
NORWAY	21629099	<a href="http://www.samsung.com/no/support">www.samsung.com/no/support</a>
DENMARK	707 019 70	<a href="http://www.samsung.com/dk/support">www.samsung.com/dk/support</a>
FINLAND	030-6227 515	<a href="http://www.samsung.com/fi/support">www.samsung.com/fi/support</a>
SWEDEN	0771-400 300	<a href="http://www.samsung.com/se/support">www.samsung.com/se/support</a>
CYPRUS	8009 4000 only from landline, toll free	<a href="http://www.samsung.com/gr/support">www.samsung.com/gr/support</a>
GREECE	80111-SAMSUNG (80111 726 7864) only from land line (+30) 210 6897691 from mobile and land line	
ITALIA	800-SAMSUNG (800.7267864)	<a href="http://www.samsung.com/it/support">www.samsung.com/it/support</a>
PORTUGAL	210 608 098 Chamada para a rede fixa nacional Dias úteis das 9h às 20h	<a href="http://www.samsung.com/pt/support">www.samsung.com/pt/support</a>
SPAIN	91 175 00 15	<a href="http://www.samsung.com/es/support">www.samsung.com/es/support</a>



# Frigorífico

---

## Manual do utilizador

---

Aparelho não encastrável

**SAMSUNG**

# Índice

<b>Informações de segurança</b>	<b>4</b>
Informações a ter em conta sobre as instruções de segurança	4
Símbolos e precauções de segurança importantes:	6
Precauções de segurança importantes	7
Sinais de aviso importantes relativamente ao transporte e localização	11
Avisos muito importantes relativamente à instalação	12
Chamadas de atenção relativamente à instalação	16
Avisos muito importantes relativamente à utilização	16
Chamadas de atenção relativamente à utilização	22
Chamadas de atenção relativamente à limpeza	25
Avisos muito importantes relativamente à eliminação	27
Sugestões adicionais para uma utilização adequada	28
Instruções sobre REEE	30
<b>Instalação</b>	<b>31</b>
Visão geral do frigorífico	31
Instalação passo a passo	34
<b>Operações</b>	<b>48</b>
Painel de controlo	48
Definição da temperatura ou função pretendida	50
Ligar ou desligar o Jarro de água de enchimento automático	51
Ligar ou desligar o módulo de produção de gelo	51
Alteração da escala da temperatura	52
Reposição ou desativação do alarme de substituição do filtro de água	52
Ligar ou desligar o Wi-Fi	53
SmartThings	54
Funções especiais	57
<b>Manutenção</b>	<b>64</b>
Manuseamento e cuidado	64
Limpeza	71
Substituição	72
<b>Resolução de problemas</b>	<b>75</b>
Geral	75
Ouve sons estranhos vindos do frigorífico?	79
SmartThings	81

---

<b>Anexo</b>	<b>82</b>
Instrução de segurança	82
Instrução de instalação	82
Instrução de temperatura	83
Informações sobre o modelo e a encomenda de peças de substituição	86
<b>Open Source Announcement</b>	<b>87</b>

# Informações de segurança

Antes de utilizar o seu novo frigorífico Samsung, leia atentamente este manual para saber como utilizar de forma segura e eficaz as funcionalidades e funções deste novo aparelho.

## Informações a ter em conta sobre as instruções de segurança

- Os avisos e instruções de segurança importantes deste manual não abordam todas as condições e situações que poderão ocorrer.  
É da sua responsabilidade ter bom senso, atenção e cuidado durante a instalação, manutenção e utilização do aparelho.
- Uma vez que as instruções de funcionamento que se seguem abrangem vários modelos, as características do seu frigorífico podem diferir ligeiramente das descritas neste manual, não sendo eventualmente aplicáveis todos os sinais de aviso. Caso tenha alguma dúvida ou problema, contacte o centro de assistência mais perto de si ou procure informações e peça ajuda online acedendo a [www.samsung.com](http://www.samsung.com).
- O gás R-600a ou R-134a é utilizado como refrigerante. Verifique a etiqueta do compressor na parte posterior do aparelho ou a etiqueta de classificação no interior do frigorífico para saber qual o refrigerante utilizado no seu aparelho. Se este produto contiver gás inflamável (refrigerante R-600a), contacte as autoridades locais para saber como eliminar este produto em segurança.
- Para evitar a formação de uma mistura inflamável de gás e ar, na eventualidade de uma fuga no circuito de refrigeração, o tamanho da divisão onde o aparelho poderá ser instalado depende da quantidade de refrigerante utilizado.



- Nunca ligue um aparelho que aparente estar danificado. Em caso de dúvida, consulte o seu distribuidor. A divisão tem de ter 1 m<sup>3</sup> de dimensão para cada 8 g de refrigerante R-600a no interior do aparelho. A quantidade de refrigerante neste aparelho está indicada na placa de identificação que se encontra no interior do mesmo.
- Uma fuga do gás refrigerante dos tubos pode fazer com que se inflame ou provocar uma lesão ocular. Se o refrigerante verter do tubo, evite todo o tipo de chamas, afaste todo o tipo de objetos inflamáveis do produto e ventile imediatamente a divisão.
  - Se não o fizer, poderá provocar um incêndio ou uma explosão.
- Para evitar a contaminação de alimentos, respeite as seguintes instruções:
  - Deixar a porta aberta durante muito tempo pode originar um aumento de temperatura significativo nos compartimentos do aparelho.
  - Limpe regularmente as superfícies que estejam em contacto com alimentos e sistemas de drenagem acessíveis.
  - Se os depósitos de água não tiverem sido utilizados durante 48 horas, limpe-os; se a água for a mesma durante 5 dias, lave o sistema de abastecimento de água ligado a uma fonte de abastecimento de água.
  - Armazene carne e peixe crus em recipientes adequados no frigorífico, de modo a não entrarem em contacto com outros alimentos e para que não pinguem sobre estes.

## Informações de segurança

---

- Os compartimentos de alimentos congelados de duas estrelas são adequados para armazenar alimentos pré-congelados e para armazenar ou fazer gelados; também são adequados para fazer cubos de gelo.
- Os compartimentos de uma, duas e três estrelas não são adequados para congelar alimentos frescos.
- Se o aparelho de refrigeração ficar vazio durante muito tempo, desligue-o, descongele-o, limpe-o, seque-o e deixe a porta aberta para evitar a formação de bolor no interior.

### Símbolos e precauções de segurança importantes:

---

Siga todas as instruções de segurança neste manual. Este manual utiliza os seguintes símbolos de segurança.

#### **AVISO**

Perigos ou práticas pouco seguras que podem resultar em ferimentos graves, danos materiais e/ou morte.

#### **ATENÇÃO**

Perigos ou práticas pouco seguras que podem resultar em ferimentos graves e/ou danos materiais.

#### **NOTA**

Informação útil que ajuda o utilizador a familiarizar-se e a tirar o máximo partido do frigorífico.

Estes sinais de aviso destinam-se a evitar ferimentos em qualquer pessoa.

---

Respeite-os.

Depois de ler esta secção, guarde-a num local seguro para referência futura.

## Precauções de segurança importantes

---



Aviso; risco de incêndio/materiais inflamáveis

### AVISO

- Ao instalar o aparelho, assegure-se de que o cabo de alimentação não está preso nem danificado.
- Não coloque extensões de tomadas múltiplas nem fontes de alimentação portáteis atrás do aparelho.
- Encha apenas com água potável.
- Ligue o frigorífico apenas a uma fonte de abastecimento de água potável.
- Mantenha as aberturas de ventilação do aparelho e da estrutura incorporada desobstruídas.
- Não utilize dispositivos mecânicos ou quaisquer outros meios para acelerar o processo de descongelação, que não sejam os recomendados pelo fabricante.
- Não danifique o circuito de refrigeração.
- Não utilize aparelhos elétricos dentro dos compartimentos do frigorífico destinados à conservação de alimentos, a menos que sejam do tipo recomendado pelo fabricante.



## Informações de segurança

---

- Este aparelho não se destina a ser utilizado por pessoas (incluindo crianças) com capacidades físicas, sensoriais ou mentais reduzidas, nem por pessoas com falta de experiência e conhecimentos, exceto se forem supervisionadas ou lhes tiverem sido dadas instruções sobre a utilização do aparelho por uma pessoa responsável pela sua segurança.
- Este aparelho pode ser utilizado por crianças com idade igual ou superior a oito anos, por pessoas com capacidades mentais, sensoriais ou físicas reduzidas ou por pessoas com falta de experiência e conhecimentos de utilização desde que sejam supervisionadas ou tenham recebido instruções relativas à utilização segura do aparelho e que percebam os eventuais riscos envolvidos. As crianças não devem brincar com o aparelho. A limpeza e manutenção necessárias não devem ser feitas por crianças sem supervisão de um adulto responsável. As crianças dos 3 aos 8 anos podem carregar e descarregar aparelhos de refrigeração.
- Se o cabo de alimentação estiver danificado, tem de ser substituído pelo fabricante, pelo respetivo representante da assistência ou por agentes qualificados, para evitar qualquer tipo de risco.
- A tomada tem de ter acesso fácil, para que o aparelho possa ser desligado rapidamente da corrente, em caso de emergência.
  - Tem de estar fora da área da parte de trás do aparelho.
- Não armazene substâncias explosivas, tais como latas de aerossóis com um propulsor inflamável, neste aparelho.



- Se o produto estiver equipado com lâmpadas LED, não desmonte as proteções das lâmpadas nem substitua as lâmpadas LED sem assistência.
  - Contacte um centro de assistência técnica da Samsung.
  - Utilize apenas lâmpadas LED fornecidas pelo fabricante ou pelo representante da assistência.
- Devem ser utilizados novos conjuntos de mangueiras fornecidos com o aparelho e os conjuntos de mangueiras antigos não devem ser reutilizados.
- Ligue o sistema de abastecimento de água do frigorífico apenas a uma fonte de abastecimento de água potável. Para que o módulo de produção de gelo funcione corretamente, é necessária uma pressão de água de 30 a 125 psi (206 a 861 kPa).
- Para uma utilização mais eficiente da energia, mantenha todos os acessórios internos, tais como cestos, gavetas e prateleiras, na posição definida pelo fabricante.
- Para obter a melhor eficiência energética deste produto, deixe todas as prateleiras, gavetas e cestos na sua posição original.

## Como minimizar o consumo de energia

- Instale o aparelho num local fresco e seco com ventilação adequada.
- Certifique-se de que não fica exposto à incidência direta de raios solares e nunca o coloque perto de uma fonte direta de calor (radiador, por exemplo).
  - Com vista à eficiência energética, recomenda-se que não bloqueie as aberturas de ventilação ou as grelhas.

## Informações de segurança

---

- Deixe arrefecer os alimentos quentes antes de os guardar no aparelho.
- Coloque os alimentos congelados no frigorífico para descongelarem. Deste modo, pode utilizar as baixas temperaturas dos produtos congelados para arrefecer outros alimentos no frigorífico.
- Não mantenha a porta do aparelho aberta durante muito tempo para colocar ou retirar alimentos.
- Quanto menos tempo a porta estiver aberta, menos gelo se acumulará no congelador.
- Limpe a parte posterior do frigorífico com regularidade. O pó aumenta o consumo de energia.
- Não regule a temperatura para um nível mais baixo do que o necessário.
- Certifique-se de que a saída de ar do frigorífico é suficiente na base e na parte posterior do mesmo. Não tape as aberturas de ventilação de ar.
- Durante a instalação, deixe espaço de ambos os lados, bem como na parte posterior e superior. Estas medidas irão ajudá-lo a reduzir o consumo de energia e a manter as suas contas de eletricidade mais baixas.
- Recomendamos os seguintes valores para o espaço livre:
  - À direita, à esquerda e na parte posterior: mais de 50 mm
  - Na parte superior: mais de 100 mm

---

Este aparelho de uso doméstico destina-se também a ser utilizado em aplicações semelhantes como:

- em zonas de cozinha de funcionários em lojas, escritórios e em outros ambientes de trabalho;
- em casas de campo/quintas, hotéis, motéis e outros tipos de ambientes residenciais;
- em ambientes tipo pousada;
- em serviços de catering e em outras aplicações semelhantes que não se destinem a retalho.

## Sinais de aviso importantes relativamente ao transporte e localização

---

### AVISO

- Quando transportar e instalar o aparelho, deverá ter cuidado para garantir que nenhuma peça do circuito de refrigeração fica danificada.
  - Se houver fugas de refrigerante na tubagem, este poderá entrar em combustão ou provocar danos nos olhos. Se for detetada uma fuga, evite o contacto com chamas ou potenciais fontes de ignição e ventile a divisão na qual se encontra o aparelho durante vários minutos.

## Informações de segurança

---

- Este aparelho contém uma pequena quantidade de refrigerante isobutano (R-600a), um gás natural com elevada compatibilidade ambiental, embora seja também combustível. Quando transportar e instalar o aparelho, deverá ter cuidado para garantir que nenhuma peça do circuito de refrigeração fica danificada.
- Aquando do transporte e instalação do frigorífico, não toque no tubo de água na parte de trás do mesmo.
  - Isto poderá danificar o frigorífico e, conseqüentemente, o dispensador de água não poderá ser utilizado.

### Avisos muito importantes relativamente à instalação

#### **AVISO**

- Não instale o frigorífico num local húmido ou num local onde possa ficar em contacto com água.
  - A deterioração do isolamento em componentes elétricos pode provocar choques elétricos ou incêndios.
- Não coloque este frigorífico num local com exposição solar direta ou próximo de fogões, aquecedores ou outros aparelhos que emanem calor.



- Não ligue vários aparelhos à mesma extensão elétrica. O frigorífico deve ser sempre ligado à sua própria tomada elétrica, devendo esta ter uma tensão nominal igual à indicada na placa sinalética do frigorífico.
  - Deste modo, obtém-se o melhor desempenho possível e também se evita a sobrecarga dos circuitos elétricos domésticos, o que pode provocar um incêndio resultante de cabos sobreaquecidos.
- Se a tomada estiver solta, não introduza a ficha.
  - Existe o risco de choque elétrico ou incêndio.
- Não utilize um cabo de alimentação que apresente fissuras ou desgaste na sua extensão ou em qualquer uma das extremidades.
- Não dobre excessivamente o cabo de alimentação nem coloque objetos pesados sobre o mesmo.
- Não puxe nem dobre excessivamente o cabo de alimentação.
- Não torça nem dê nós no cabo de alimentação.
- Não pendure o cabo de alimentação num objeto metálico, não coloque qualquer objeto pesado em cima do cabo de alimentação, não introduza o cabo entre objetos, nem o empurre para o espaço na parte de trás do aparelho.
- Se deslocar o frigorífico, tenha cuidado para não passar por cima do cabo de alimentação nem o danificar.
  - Tal pode resultar num choque elétrico ou num incêndio.
- Nunca puxe o cabo de alimentação para desligar o frigorífico. Segure sempre bem a ficha e puxe a direito para a retirar da tomada.
  - Se o cabo estiver danificado, pode provocar um curto-circuito, um incêndio e/ou um choque elétrico.

## Informações de segurança

---

- Não utilize aerossóis perto do frigorífico.
  - A utilização de aerossóis perto do frigorífico pode causar uma explosão ou um incêndio.
- Não instale este aparelho perto de um aquecedor ou de materiais inflamáveis.
- Não instale este aparelho num local onde possam ocorrer fugas de gás.
  - Tal pode resultar num choque elétrico ou num incêndio.
- Antes de utilizar o frigorífico, este tem de ser localizado e instalado corretamente de acordo com as instruções do manual.
- Ligue a ficha na posição correta com o cabo pendurado.
  - Se ligar a ficha ao contrário, o cabo pode ficar cortado e provocar um incêndio ou choque elétrico.
- Certifique-se de que a ficha não é esmagada nem danificada pela parte de trás do frigorífico.
- Mantenha os materiais de embalagem fora do alcance das crianças.
  - Existe o risco de morte por asfixia se uma criança colocar os materiais de embalagem na cabeça.
- Não instale este aparelho num local húmido, gorduroso ou sujo, num local com exposição solar direta, nem em contacto com água (chuva).
  - A deterioração do isolamento dos componentes elétricos pode provocar choques elétricos ou incêndios.
- Se existir algum pó ou água no frigorífico, desligue a ficha e contacte o seu centro de assistência técnica da Samsung.
  - Caso contrário, existe o risco de incêndio.

- Não se coloque em cima do aparelho, nem coloque objetos (tais como roupa, velas acesas, cigarros acesos, pratos, químicos, objetos de metal, etc.) sobre o mesmo.
  - Se o fizer, pode provocar um choque elétrico, um incêndio, outras falhas no produto ou ferimentos.
- Tem de retirar toda a película protetora de plástico antes de ligar o produto.
- As crianças devem ser vigiadas para impedir que brinquem com os anéis de retenção utilizados para o ajuste da porta ou com os grampos do tubo de água.
  - Existe o risco de morte por asfixia se uma criança engolir um anel de retenção ou um grampo do tubo de água. Mantenha os anéis de retenção e os grampos do tubo de água fora do alcance das crianças.
- O frigorífico tem de estar ligado à terra em segurança.
  - Antes de tentar investigar ou reparar qualquer componente do aparelho, certifique-se sempre de que o frigorífico está ligado à terra. As fugas de corrente podem provocar choques elétricos.
- Nunca utilize canos de gás, fios de telefone nem outros potenciais para-raios para a ligação à terra.
  - Tem de efetuar a ligação à terra do frigorífico de modo a evitar fugas de corrente ou choques elétricos provocados pela fuga de corrente do frigorífico.
  - Tal pode resultar em choque elétrico, incêndio, explosão ou danos no produto.
- Ligue a ficha de alimentação firmemente na tomada. Não utilize uma ficha ou um cabo de alimentação danificados ou uma tomada solta.
  - Tal pode resultar num choque elétrico ou num incêndio.

## Informações de segurança

---

- O fusível existente no frigorífico tem de ser substituído por um técnico qualificado ou pela empresa de assistência.
  - Caso contrário, pode provocar um choque elétrico ou ferimentos.

### Chamadas de atenção relativamente à instalação

---

#### ATENÇÃO

- Instale o frigorífico num local com espaço suficiente à volta e sobre uma superfície plana.
  - Se o frigorífico não estiver nivelado, pode haver uma redução na eficiência de arrefecimento e na durabilidade do mesmo.
- Não coloque alimentos no aparelho no espaço de 2 a 3 horas após a instalação e a ligação.
- Recomendamos vivamente que solicite a instalação do frigorífico a um técnico qualificado ou a uma empresa de assistência.
  - Caso contrário, pode provocar um choque elétrico, incêndio, explosão, danos no produto ou ferimentos.

### Avisos muito importantes relativamente à utilização

---

#### AVISO

- Não introduza a ficha numa tomada com as mãos molhadas.
  - Tal pode provocar um choque elétrico.

- Não coloque objetos sobre o aparelho.
  - Ao abrir ou fechar a porta, os objetos podem cair e provocar ferimentos e/ou danos materiais.
- Não introduza mãos, pés ou objetos metálicos (tais como pauzinhos chineses, etc.) debaixo ou na parte de trás do frigorífico.
  - Tal pode provocar um choque elétrico ou ferimento.
  - As pontas afiadas podem provocar ferimentos.
- Não toque nas paredes interiores do congelador nem nos produtos guardados no mesmo com as mãos molhadas.
  - Pode ficar com queimaduras de frio.
- Não coloque recipientes com água sobre o frigorífico.
  - Se se entornarem, podem provocar um incêndio ou um choque elétrico.
- Não coloque objetos ou substâncias voláteis ou inflamáveis (benzeno, diluente, gás propano, álcool, éter, gás de petróleo liquefeito e outros produtos semelhantes) no frigorífico.
  - Este frigorífico destina-se exclusivamente a armazenar alimentos.
  - Tal pode resultar em incêndio ou explosão.
- As crianças devem ser vigiadas para impedir que brinquem com o aparelho.
  - Mantenha os dedos afastados de zonas onde possa entalá-los. Os espaços entre as portas e o armário são muito pequenos. Tenha cuidado ao abrir as portas na presença de crianças.

## Informações de segurança

---

- Não coloque os dedos e não permita que crianças coloquem os dedos entre as portas.
  - Mantenha os dedos afastados das folgas das portas à esquerda e à direita. Tenha cuidado ao abrir as portas se os seus dedos se encontrarem entre as mesmas.
- Não deixe que as crianças se pendurem na porta nem nos compartimentos da porta. Se o fizerem, podem ferir-se gravemente.
- Não deixe que as crianças entrem no frigorífico. Podem ficar presas no interior.
- Não coloque as mãos debaixo do aparelho.
  - Extremidades afiadas podem provocar ferimentos.
- Não guarde produtos farmacêuticos, materiais científicos ou produtos com requisitos especiais de temperatura no frigorífico.
  - Os produtos que requerem controlos de temperatura rigorosos não devem ser guardados dentro do frigorífico.
- Se lhe cheirar a produtos farmacêuticos ou a fumo, desligue imediatamente a ficha e contacte o centro de assistência técnica da Samsung.
- Se entrar água ou pó para o frigorífico, desligue a ficha de alimentação e contacte o centro de assistência técnica da Samsung.
  - Caso contrário, existe o risco de incêndio.
- Não deixe que as crianças subam para as gavetas.
  - As gavetas podem partir-se e fazer com que as crianças escorreguem.

- Não deixe as portas do frigorífico abertas se estiver longe do mesmo e não permita que as crianças entrem no frigorífico.
- Não permita que bebés ou crianças entrem na gaveta do frigorífico.
  - Tal poderá provocar ferimentos ou a morte por asfixia, se ficarem presas no interior.
- Não encha demasiado o frigorífico com alimentos.
  - Ao abrir a porta, pode cair um produto e causar ferimentos ou danos materiais.
- Não vaporize materiais voláteis, tais como inseticidas, sobre a superfície do aparelho.
  - Além de serem prejudiciais para os seres humanos, também podem provocar choques elétricos, incêndios ou outras falhas no produto.
- Nunca coloque os dedos ou outros objetos no orifício do dispensador de água, na calha para gelo ou no depósito do módulo de produção de gelo.
  - Tal pode provocar ferimentos ou danos materiais.
- Não utilize nem coloque substâncias sensíveis às temperaturas, tais como sprays ou objetos inflamáveis, gelo seco, medicamentos ou produtos químicos perto ou dentro do frigorífico.
- Não utilize um secador de cabelo para secar o interior do frigorífico. Não coloque uma vela acesa no frigorífico para remover maus odores.
  - Tal pode resultar num choque elétrico ou num incêndio.

## Informações de segurança

---

- Encha o depósito de água e as cuvetes de gelo apenas com água potável (água mineral ou purificada).
  - Não encha o depósito com chá, sumo ou refrigerantes, pois tal poderá danificar o frigorífico.
- Não se coloque em cima do aparelho, nem coloque objetos (tais como roupa, velas acesas, cigarros acesos, pratos, químicos, objetos de metal, etc.) sobre o mesmo. Se o fizer, pode provocar um choque elétrico, um incêndio, outras falhas no produto ou ferimentos. Não coloque um recipiente cheio de água sobre o aparelho.
  - Se se entornarem, podem provocar um incêndio ou um choque elétrico.
- Nunca olhe diretamente para a lâmpada LED UV por períodos prolongados.
  - Se o fizer, tal poderá resultar em astenopia devido aos raios ultravioletas.
- Não coloque a prateleira ao contrário. O batente da prateleira poderá não funcionar.
  - Tal poderá causar ferimentos decorrentes da queda de uma prateleira de vidro.
- Mantenha os dedos afastados de zonas onde possa entalá-los. Os espaços entre as portas e o armário são muito pequenos. Tenha cuidado ao abrir as portas na presença de crianças.
- Se detetar uma fuga de gás, evite as chamas abertas ou potenciais fontes de ignição e areje a divisão em que o aparelho se encontra, durante vários minutos.
  - Não toque no aparelho nem no cabo de alimentação.
  - Não utilize um ventilador.



- 
- Uma faísca pode provocar uma explosão ou um incêndio.
  - As garrafas devem ser guardadas compactamente de modo a não caírem.
  - Este produto destina-se apenas ao armazenamento de alimentos num ambiente doméstico.
  - Nunca coloque os dedos ou outros objetos no orifício do dispensador de água, na calha para gelo ou no depósito do módulo de produção de gelo.
    - Tal pode provocar ferimentos ou danos materiais.
  - Não tente reparar, desmontar ou modificar o frigorífico sozinho.
  - Não utilize qualquer fusível (tal como cobre, cabo de aço, etc.) para além de um fusível padrão.
  - Se o frigorífico tiver de ser reparado ou reinstalado, contacte o centro de assistência mais próximo.
    - Caso contrário, pode provocar um choque elétrico, incêndio, danos no produto ou ferimentos.
  - Se o frigorífico começar a deitar fumo ou se sentir um cheiro a queimado, desligue o frigorífico imediatamente e contacte o centro de assistência técnica da Samsung.
    - Caso contrário, pode provocar um choque elétrico ou um incêndio.
  - Desligue a ficha da tomada antes de substituir as lâmpadas interiores do frigorífico.
    - Caso contrário, existe o risco de choque elétrico.
  - Se se deparar com alguma dificuldade no processo de substituição de uma lâmpada não LED, contacte um centro de assistência técnica da Samsung.
  - Ligue a ficha de alimentação firmemente na tomada.

## Informações de segurança

---

- Não utilize uma ficha ou um cabo de alimentação danificados ou uma tomada solta.
  - Tal pode resultar num choque elétrico ou num incêndio.

### Chamadas de atenção relativamente à utilização

---

#### ATENÇÃO

- Não volte a congelar alimentos descongelados.
  - O desenvolvimento de bactérias nocivas em alimentos congelados e descongelados será mais rápido do que em alimentos frescos.
  - O segundo descongelamento irá destruir ainda mais células, retirando humidade e alterando a integridade do produto.
- Não descongele carne à temperatura ambiente.
  - A segurança dependerá da forma como o produto cru foi tratado.
- Não coloque garrafas de vidro nem bebidas com gás no congelador.
  - O recipiente pode congelar e partir, o que pode provocar ferimentos.
- Utilize apenas o módulo de produção de gelo fornecido com o frigorífico.
- Se pretender ausentar-se de casa durante muito tempo (por exemplo, nas férias) e não utilizar os dispensadores de água ou gelo, feche a válvula de água.
  - Caso contrário, pode ocorrer uma fuga de água.

- Se não pretender utilizar o frigorífico durante muito tempo (3 ou mais semanas), esvazie-o, incluindo o depósito de gelo, desligue-o da tomada, feche a válvula de água, limpe o excesso de humidade acumulada nas paredes interiores e deixe as portas abertas para prevenir o aparecimento de bolor e de odores.
- Para obter o melhor desempenho possível do aparelho:
  - Não coloque os alimentos muito perto das aberturas de ventilação na parte de trás do frigorífico, dado que podem obstruir a circulação de ar no compartimento do frigorífico.
  - Acondicione muito bem os alimentos, embrulhando-os ou colocando-os em recipientes hermeticamente fechados, antes de os colocar no frigorífico.
  - Respeite os tempos máximos de conservação e os prazos de validade dos alimentos congelados.
  - Não é necessário desligar o frigorífico da fonte de alimentação, se apenas se ausentar durante um período inferior a três semanas. Mas se o período de ausência for superior a três semanas, retire todos os alimentos e o gelo do depósito de gelo, desligue o frigorífico da tomada, feche a válvula de água, limpe o excesso de humidade acumulada nas paredes interiores e deixe as portas abertas para prevenir o aparecimento de bolor e de odores.

## Informações de segurança

---

- Garantia de assistência e alterações.
  - Quaisquer alterações efetuadas por terceiros a este produto final não serão cobertas pelo serviço de garantia da Samsung. Da mesma forma, a Samsung não será responsável por problemas de segurança resultantes de alterações feitas por terceiros.
- Não bloqueie as aberturas de ventilação no interior do frigorífico.
  - Se as aberturas de ventilação estiverem bloqueadas (especialmente se for com um saco de plástico), o frigorífico pode refrigerar em excesso. Se o período de refrigeração for prolongado, o filtro de água pode romper e provocar uma fuga de água.
- Utilize apenas o módulo de produção de gelo fornecido com o frigorífico.
- Limpe o excesso de humidade do interior e deixe as portas abertas.
  - Caso contrário, podem gerar-se odores e bolor.
- Se o frigorífico estiver desligado da fonte de alimentação, deve aguardar, no mínimo, cinco minutos antes de ligá-lo novamente.
- Se o frigorífico ficar molhado com água, desligue o cabo de alimentação da tomada e contacte o centro de assistência técnica da Samsung.
- Não aplique pressão ou força excessiva nas superfícies de vidro.
  - Vidros partidos poderão resultar em ferimentos e/ou danos materiais.

- Encha o depósito de água e as cuvetes de gelo apenas com água potável (água da torneira, mineral ou purificada).
  - Não encha o depósito com chá ou bebidas desportivas. Tal poderá danificar o frigorífico.
- Tenha cuidado para não entalar os dedos.
- Se o frigorífico ficar cheio de água, contacte o centro de assistência mais próximo.
  - Existe o risco de choque elétrico ou de incêndio.
- Não guarde óleo vegetal nos compartimentos da porta do frigorífico. O óleo pode solidificar, tornando-o desagradável ao paladar e difícil de usar. Além disso, um recipiente aberto pode derramar e o óleo derramado pode fazer com que o compartimento da porta rache. Depois de abrir um recipiente de óleo, o ideal será guardar o recipiente num local fresco e ao abrigo da luz, como um armário ou despensa.
  - Exemplos de óleo vegetal: azeite, óleo de milho, óleo de semente de uva, etc.

## Chamadas de atenção relativamente à limpeza

### ATENÇÃO

- Não pulverize água diretamente sobre o interior ou exterior do frigorífico.
  - Existe o risco de incêndio ou choque elétrico.
- Não utilize um secador de cabelo para secar o interior do frigorífico.

## Informações de segurança

---

- Não coloque velas acesas no interior do frigorífico para remover maus cheiros.
  - Tal pode resultar num choque elétrico ou num incêndio.
- Não pulverize produtos de limpeza diretamente sobre o visor.
  - As letras impressas no visor podem desaparecer.
- Se uma substância estranha, tal como água, entrar para o aparelho, desligue a ficha e contacte o centro de assistência mais próximo.
  - Se não o fizer, pode provocar um incêndio ou um choque elétrico.
- Utilize um pano limpo e seco para remover quaisquer substâncias estranhas ou pó dos pinos da ficha. Não utilize um pano molhado ou húmido para limpar a ficha.
  - Se o fizer, existe o risco de incêndio ou choque elétrico.
- Não limpe o aparelho pulverizando-o diretamente com água.
- Não utilize benzeno, diluente, Clorox™ nem cloreto para a limpeza.
  - Podem danificar a superfície do aparelho e provocar um incêndio.
- Nunca coloque os dedos nem outros objetos no orifício do dispensador.
  - Tal pode provocar ferimentos ou danos materiais.
- Antes de limpar ou efetuar a manutenção, desligue o aparelho da tomada.
  - Se não o fizer, pode provocar um incêndio ou um choque elétrico.
- Utilize uma esponja ou um pano macio limpo e um detergente suave e água morna para limpar o frigorífico.

- Não utilize produtos de limpeza abrasivos ou agressivos, tais como limpa-vidros, produtos de limpeza abrasivos, fluidos inflamáveis, ácido muriático, ceras de limpeza, detergentes concentrados, lixívia ou produtos de limpeza que contenham produtos petrolíferos nas superfícies exteriores (portas e armário), peças de plástico, portas e revestimentos interiores e juntas.
  - Estes produtos podem riscar ou danificar o material.
- Não limpe prateleiras ou tampas de vidro com água morna quando estas estão frias. As prateleiras e tampas de vidro podem partir-se se forem expostas a mudanças súbitas de temperatura ou impactos, como choques ou quedas.

## Avisos muito importantes relativamente à eliminação

### AVISO

- Elimine o material de embalagem deste produto de uma forma não prejudicial para o ambiente.
- Certifique-se de que nenhum dos tubos existentes na parte de trás do frigorífico está danificado antes da eliminação.
- O gás R-600a ou R-134a é utilizado como refrigerante. Verifique a etiqueta do compressor na parte posterior do aparelho ou a etiqueta de classificação no interior do frigorífico para saber qual o refrigerante utilizado no seu frigorífico. Se este frigorífico contiver gás inflamável (refrigerante R-600a), contacte as autoridades locais para saber como eliminar este produto em segurança.

## Informações de segurança

---

- Ao eliminar este frigorífico, retire a porta/as vedações da porta e o fecho de segurança, para que crianças pequenas ou animais não corram o risco de ficar presos no interior. As crianças devem ser vigiadas para impedir que brinquem com o aparelho. Caso fique presa no interior, uma criança pode magoar-se ou sufocar até à morte.
  - Caso fique presa no interior, uma criança pode magoar-se e sufocar até à morte.
- O ciclopentano é utilizado no isolamento. Os gases existentes no material de isolamento requerem um procedimento de eliminação especial. Contacte as autoridades locais relativamente à eliminação não prejudicial para o ambiente deste produto.
- Mantenha todos os materiais de embalagem fora do alcance das crianças, uma vez que estes podem representar um perigo para as crianças.
  - Se uma criança colocar um saco na cabeça, pode sufocar.

### Sugestões adicionais para uma utilização adequada

---

- Em caso de falha de energia, contacte a repartição local da sua companhia de eletricidade e pergunte quanto tempo irá durar.
  - Por norma, as falhas de energia que são resolvidas no espaço de uma a duas horas não afetam as temperaturas do frigorífico. No entanto, deve abrir a porta do frigorífico o menos possível enquanto a energia não for reposta.



- 
- Caso a falha de energia se prolongue por mais de 24 horas, retire todos os alimentos congelados e deite-os fora.
  - O frigorífico pode não funcionar de forma consistente (os produtos congelados podem descongelar ou a temperatura pode subir demasiado no congelador) se, durante um longo período de tempo, ficar instalado num local em que a temperatura ambiente está constantemente abaixo das temperaturas para as quais o aparelho foi concebido.
  - No caso de determinados alimentos, a refrigeração pode não ser adequada para a conservação dos mesmos devido às suas propriedades.
  - Este aparelho é “no frost”, o que significa que não há necessidade de o descongelar manualmente. Esta operação é realizada de forma automática.
  - O aumento de temperatura durante a descongelação está em conformidade com os requisitos da norma ISO. Se quiser impedir um aumento excessivo da temperatura dos alimentos congelados durante a descongelação do aparelho, embrulhe-os em várias camadas de papel de jornal.
  - Não volte a congelar alimentos que tenham descongelado completamente.

# Informações de segurança

## Instruções sobre REEE



Eliminação Correcta Deste Produto (Resíduos de Equipamentos Eléctricos e Electrónicos)

(Aplicável a países cujos sistemas de recolha sejam separados)

Esta marca apresentada no produto, nos acessórios ou na literatura - indica que o produto e os seus acessórios electrónicos (por exemplo, o carregador, o auricular, o cabo USB) não deverão ser eliminados juntamente com os resíduos domésticos no final do seu período de vida útil. Para impedir danos ao ambiente ou à saúde humana causados pela eliminação incontrolada de resíduos, deverá separar estes equipamentos de outros tipos de resíduos e reciclá-los de forma responsável, para promover uma reutilização sustentável dos recursos materiais.

Os utilizadores domésticos deverão contactar o estabelecimento onde adquiriram este produto ou as entidades oficiais locais para obterem informações sobre onde e de que forma podem entregar estes equipamentos para permitir efectuar uma reciclagem segura em termos ambientais.

Os utilizadores profissionais deverão contactar o seu fornecedor e consultar os termos e condições do contrato de compra. Este produto e os seus acessórios electrónicos não deverão ser misturados com outros resíduos comerciais para eliminação.

Para obter informações sobre os compromissos ambientais da Samsung e as obrigações regulamentares do produto, por exemplo, as Diretivas REACH, REEE e de Baterias, visite a nossa página sobre sustentabilidade, disponível através do site [www.samsung.com](http://www.samsung.com)

(Apenas para produtos vendidos em países europeus)

# Instalação

Antes de utilizar este frigorífico, siga estas instruções cuidadosamente para garantir uma correta instalação do mesmo e evitar acidentes.

## ⚠ AVISO

- Utilize o frigorífico apenas para o fim a que se destina e de acordo com este manual.
- Qualquer reparação tem de ser efetuada por um técnico qualificado.
- Elimine o material de embalagem do produto em conformidade com os regulamentos locais.
- Para evitar choques elétricos, retire o cabo de alimentação da tomada antes de qualquer reparação ou substituição.

## Visão geral do frigorífico

O frigorífico e os componentes do frigorífico fornecidos podem variar das imagens neste manual, consoante o modelo e o país.

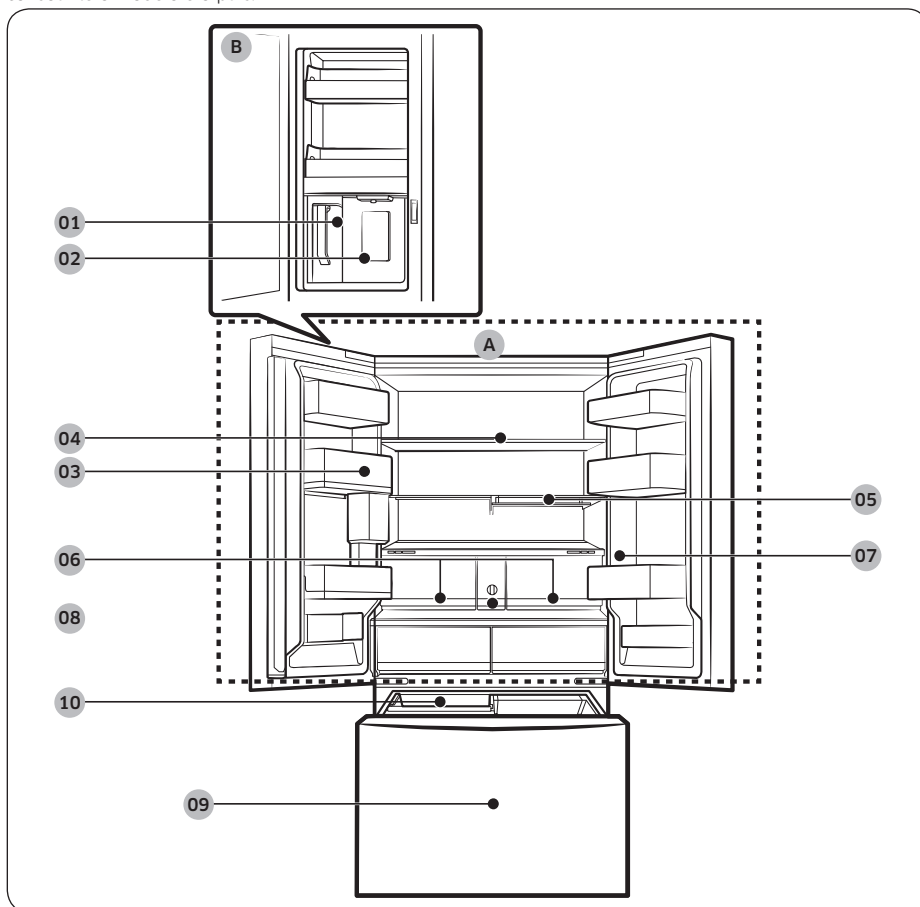

# Instalação

- 01 Jarro de água de enchimento automático \*
  - 02 Dispensador de água \*\*
  - 03 Compartimento da porta do frigorífico
  - 04 Prateleira do frigorífico
  - 05 Prateleira regulável \*
  - 06 Gaveta Crisper+ para frutas e vegetais / Gavetas do frigorífico
  - 07 Pannel de controlo
  - 08 Filtro de água \*
  - 09 Congelador
  - 10 Módulo de produção de gelo
- A.** Frigorífico  
**B.** Beverage Center (Centro de bebidas) \*\*
- \* Apenas nos modelos aplicáveis  
\*\* Apenas nos modelos com dispensador

## NOTA

- Para obter eficiência energética, mantenha todos os cestos, prateleiras e gavetas na posição original.
- Ao fechar a porta, certifique-se de que a secção das dobradiças verticais está na posição correta para evitar riscos na outra porta.
- Caso a secção das dobradiças verticais esteja invertida, coloque-a novamente na posição correta e, depois, feche a porta.
- Ocasionalmente, poderá formar-se humidade na secção das dobradiças verticais.
- Se fechar uma porta com demasiada força, a outra porta poderá abrir-se.
- Se a lâmpada LED interna ou externa não estiver a funcionar, contacte um centro de assistência Samsung local.

## Compartimentos da porta

O frigorífico é fornecido com compartimentos da porta de diferentes tipos e tamanhos. Se os compartimentos da porta do frigorífico tiverem sido embalados separadamente, utilize a figura abaixo para o ajudar a posicioná-los corretamente.

### NOTA

O frigorífico e os componentes do frigorífico fornecidos podem variar das imagens neste manual, consoante o modelo e o país.

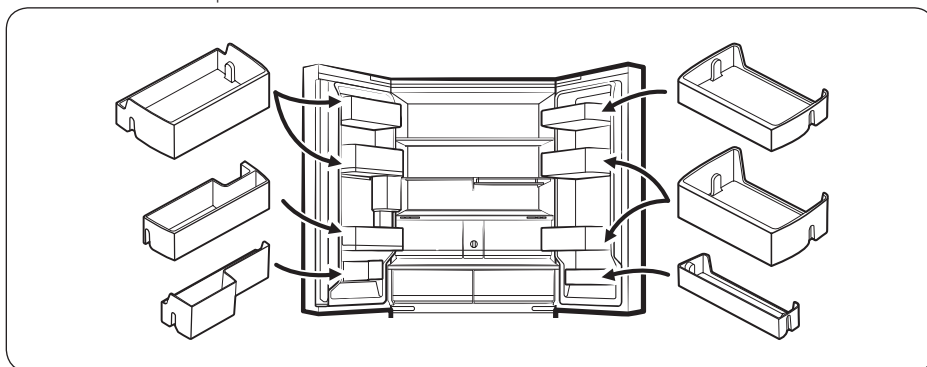

# Instalação

## Instalação passo a passo

### PASSO 1 Selecionar um local

O local tem de:

- Ter uma superfície sólida e nivelada sem carpete ou pavimento que possa obstruir a ventilação
- Estar protegido da exposição à luz solar direta
- Ter espaço adequado para abrir e fechar a porta
- Estar afastado de qualquer fonte de calor
- Fornecer espaço para a manutenção e assistência
- Ter uma amplitude de temperatura entre 10 °C e 43 °C

#### Folga

Consulte as imagens e as tabelas a seguir para saber os requisitos de espaço de instalação.

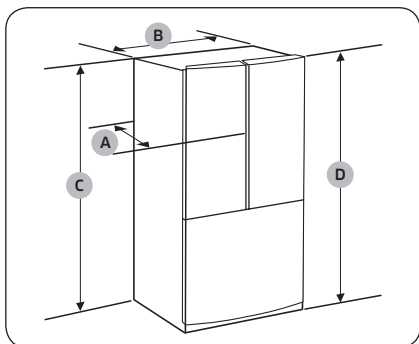

Modelo	RF24BB6*****	RF30BB6*****
A	730 mm	868 mm
B	908 mm	
C	1749 mm	
D	1778 mm	

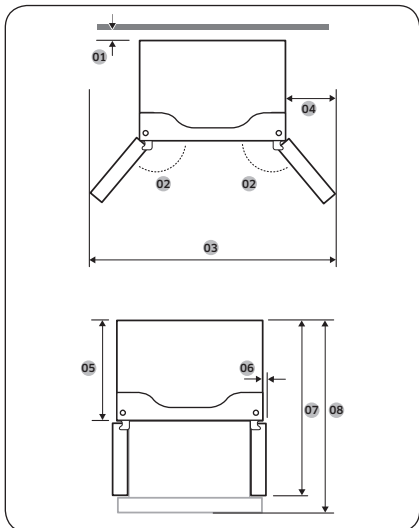

Modelo	RF24BB6****	RF30BB6****
01	mais de 50 mm recomendável	
02	125°	
03	1485 mm	
04	289 mm	
05	610 mm	748 mm
06	54 mm	
07	1093 mm	1231 mm
08	1131 mm	1353 mm

**NOTA**

As medidas nas tabelas acima podem variar ligeiramente das medidas reais, consoante o método de medição e arredondamento.

# Instalação

## PASSO 2 Pavimento

Se não conseguir passar o frigorífico pela porta de entrada devido ao seu tamanho, consulte **Remoção de portas** para facilitar a passagem.

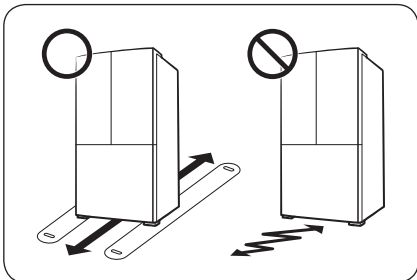

### NOTA

Para evitar danos no piso, certifique-se de que os pés ajustáveis da frente estão na posição vertical.

- A superfície de instalação do frigorífico tem de suportar um frigorífico totalmente carregado.
- Para proteger o pavimento, coloque um grande pedaço de cartão ao longo da trajetória até à localização de instalação final do frigorífico.
- Assim que o frigorífico estiver na sua posição final, desloque-o apenas se for necessário, de modo a proteger o pavimento. Se tiver de o mover, utilize papel ou tecido grosso como, por exemplo, carpetes usadas, ao longo da trajetória de movimento.



### PASSO 3 Remoção de portas para facilitar a passagem

Se não conseguir passar o frigorífico pela porta de entrada da casa ou cozinha devido ao seu tamanho, siga estas instruções para remover e voltar a instalar as portas do frigorífico. Se não precisar de remover as portas, aceda à página 43 para continuar o procedimento de instalação.

#### ⚠ AVISO

Retire o cabo de alimentação da tomada antes de remover as portas.

Ferramentas necessárias (não fornecidas)

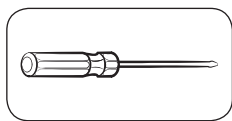

Chave Phillips

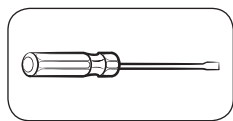

Chave de fendas

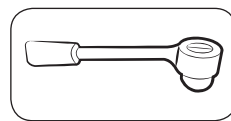

Chave de caixa 10 mm

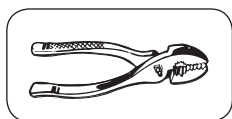

Alicate

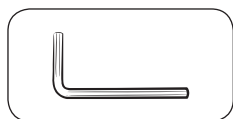

Chave sextavada 5 mm

Desmontagem das portas do frigorífico

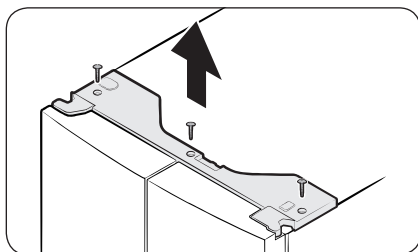

1. Com as portas fechadas, utilize uma chave Phillips para retirar os parafusos (x3) da tampa superior. Puxe e retire a tampa superior com os conectores.

# Instalação

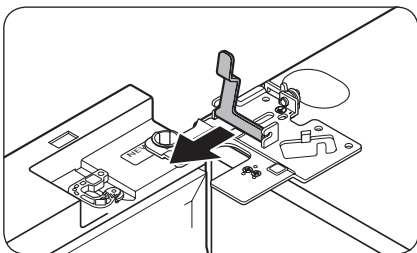
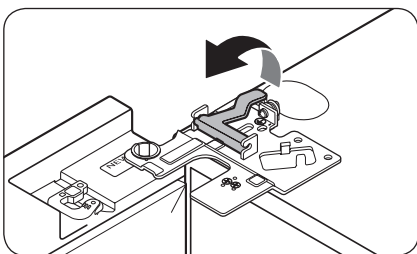
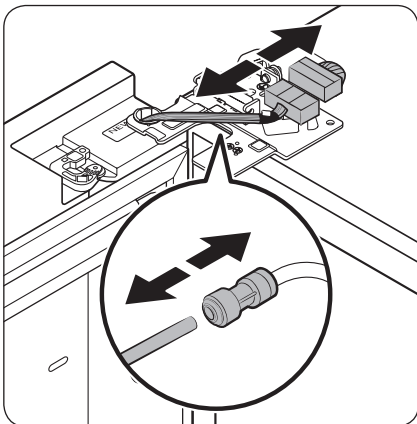

2. Desmonte os dois conectores dos fios na porta do lado esquerdo. A posição dos conectores é diferente consoante o modelo.

## ⚠ ATENÇÃO

- Não retire ambas as portas ao mesmo tempo. Certifique-se de que só retira uma porta de cada vez. Caso contrário, uma delas poderá cair e provocar ferimentos.
  - Certifique-se de que o frigorífico está desligado antes de desmontar os conectores.
3. Desligue o tubo de água do acoplador da porta do lado esquerdo, conforme mostrado.
    - Este passo não se aplica a modelos sem AutoFill Pitcher (Jarro de água de enchimento automático) e dispensador de água.
  4. Levante cuidadosamente o grampo, em vários passos. Para evitar ferimentos nos dedos, não exerça força repentinamente no grampo.
  5. Puxe o grampo para o retirar.

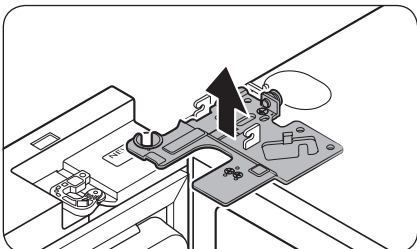

6. Abra a porta a 90 graus. Enquanto segura a porta, puxe para cima e retire a dobradiça superior. Tenha cuidado para não danificar os fios do conector ao remover a dobradiça.

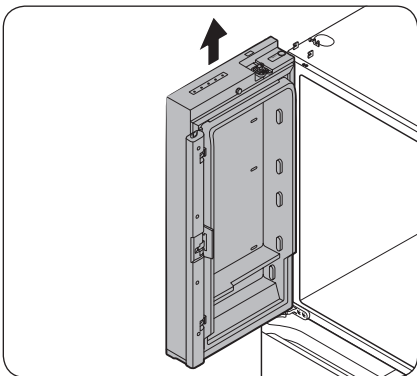

7. Levante a porta na vertical cuidadosamente para a retirar. Não exerça demasiada força sobre a porta. A porta poderá cair, provocando ferimentos.
8. Deite a porta numa superfície plana.
9. Repita os passos 1 a 8 para a outra porta, exceto o passo 3. Não existe qualquer tubo de água na porta do lado direito.
  - O passo 2 não se aplica a modelos sem porta Showcase (com vitrine).

# Instalação

Para reinstalar as portas do frigorífico

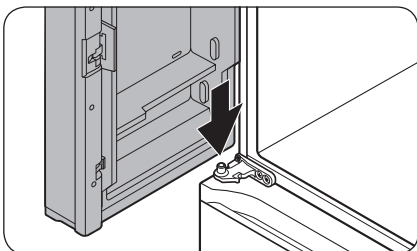

1. Enquanto mantém a porta aberta mais de 90 graus, introduza o veio na dobradiça central no orifício na parte inferior da porta.

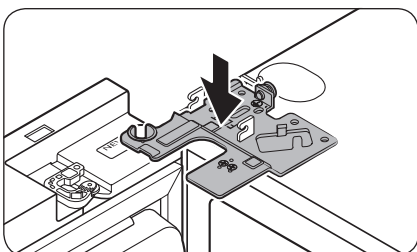

2. Coloque a dobradiça superior na posição na parte superior do frigorífico e introduza o veio da dobradiça no orifício superior da porta. Certifique-se de que os fios da porta passam pelo orifício no veio da dobradiça.

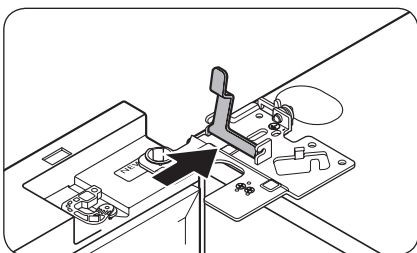

3. Introduza o grampo no sentido da seta.

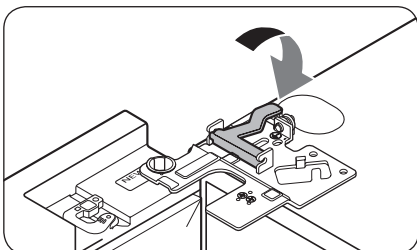

4. Empurre o grampo, conforme mostrado.

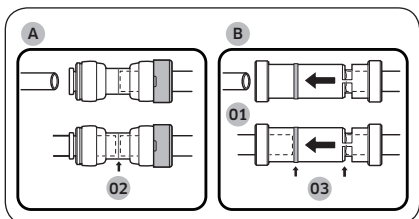
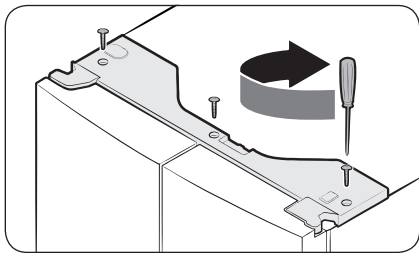
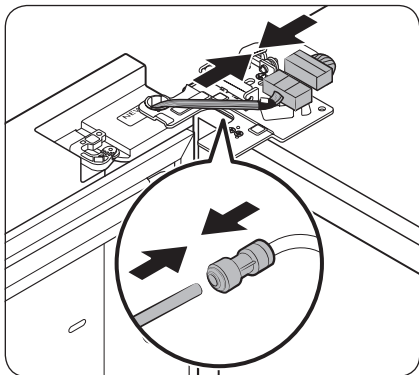

- 01 Dispensador
- 02 Centro do acoplador transparente
- 03 Linhas de orientação

5. Ligue os conectores dos fios.

**⚠ ATENÇÃO**

- Certifique-se de que os conectores dos fios estão devidamente ligados. Caso contrário, o ecrã não irá funcionar.

6. Ligue o tubo de água.

- Este passo não se aplica a modelos sem AutoFill Pitcher (Jarro de água de enchimento automático) e dispensador de água.

**⚠ ATENÇÃO**

- Para evitar fugas de água, confirme que os grampos vermelhos estão a apertar o acoplador devidamente.
- Mantenha os grampos fora do alcance das crianças.

7. Repita os passos 1 a 5 para a outra porta.

- O passo 5 não se aplica a modelos sem porta Showcase (com vitrine).

8. Prenda a tampa superior com o lado da frente primeiro e, em seguida, pressione a parte de trás para encaixar. Em seguida, aperte os parafusos (x3).

**⚠ ATENÇÃO**

Para impedir fugas de água do dispensador, o tubo de água tem de estar totalmente ligado. Certifique-se de que ambos os tubos de água são totalmente inseridos no centro do acoplador transparente (A) ou nas linhas de orientação (B).

# Instalação

Para remover a gaveta do congelador

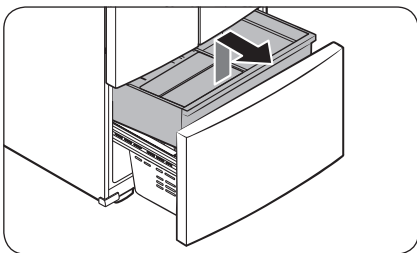

1. Levante a parte da frente do cesto superior e puxe para removê-lo.

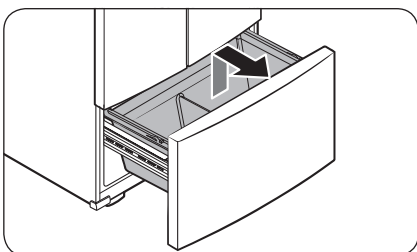

2. Em seguida, puxe para cima para remover o cesto inferior da calha.

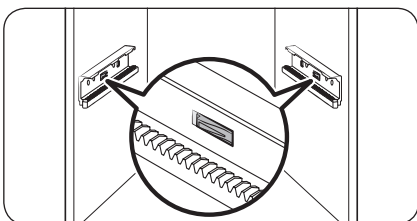

3. Pressione os ganchos para baixo para soltar a calha.

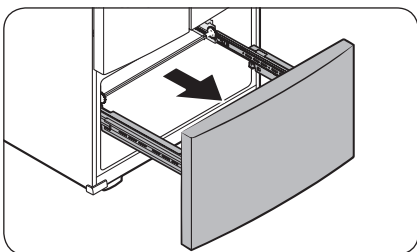

4. Enquanto segura na área superior da parte da frente da gaveta do congelador, abra completamente a gaveta para retirá-la da calha.

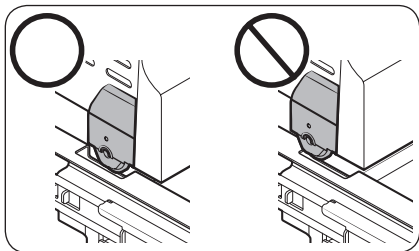

#### ⚠ ATENÇÃO

- Tenha cuidado para não riscar ou amolgar a calha.
- Certifique-se de que instala os cestos do congelador na posição correta. Caso contrário, a porta não irá abrir ou fechar corretamente, o que poderá provocar a acumulação de gelo.
- Não guarde demasiados alimentos na gaveta do congelador. Tal impede que a gaveta do congelador feche corretamente, o que resulta na acumulação de gelo.

#### Para voltar a instalar a gaveta do congelador

Quando o frigorífico estiver próximo ou já instalado na sua localização final, recoloque a gaveta do congelador seguindo as indicações pela ordem inversa da remoção.

#### PASSO 4 Nivelamento do frigorífico

#### ⚠ ATENÇÃO

- Depois de instalado, é necessário nivelar o frigorífico sobre uma superfície plana e resistente. Se não o fizer, pode danificar o frigorífico ou causar ferimentos.
- O nivelamento tem de ser efetuado com o frigorífico vazio. Não pode haver alimentos dentro do frigorífico.
- Por motivos de segurança, coloque a parte da frente um pouco mais acima do que a parte de trás.

Nivele o frigorífico através dos parafusos especiais (niveladores) nos pés da frente. Utilize uma chave de fendas para rodar os niveladores.

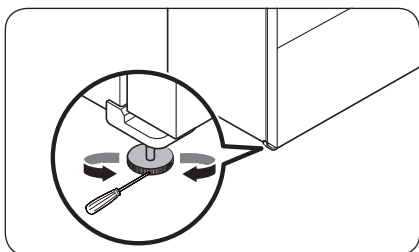

- Para ajustar a altura do lado esquerdo: Introduza uma chave de fendas no nivelador do pé dianteiro, do lado esquerdo. Rode o nivelador para a direita para levantar o lado esquerdo ou para a esquerda para baixar.
- Para ajustar a altura do lado direito: Introduza uma chave de fendas no nivelador do pé dianteiro, do lado direito. Rode o nivelador para a direita para levantar o lado direito ou para a esquerda para baixar.

# Instalação

## PASSO 5 Ajuste da altura e da folga da porta

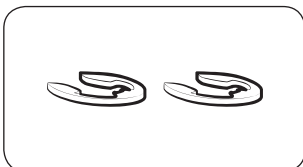

### Anéis de retenção

A altura das portas pode ser ajustada com os anéis de retenção fornecidos, que vêm em quatro tamanhos diferentes (1 mm, 1,5 mm, 2 mm e 2,5 mm).

Para ajustar a altura de uma porta

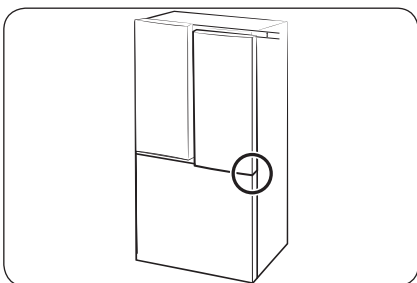

1. Verifique a diferença de altura entre as portas e, em seguida, levante e segure a porta mais baixa.

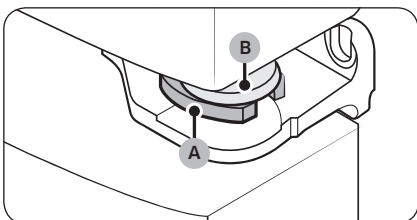

2. Introduza um anel de retenção (A) com um tamanho adequado entre o ilhó da porta (B) e a dobradiça, conforme indicado.

### ⚠ ATENÇÃO

- Insira apenas um anel de retenção. Se inserir dois ou mais anéis de retenção, poderá fazer com que os mesmos escorreguem para fora ou que façam barulho ao roçarem uns nos outros.
- Mantenha os anéis de retenção fora do alcance das crianças e guarde-os para utilização futura.
- Não levante demasiado a porta. A porta pode entrar em contacto e danificar a tampa superior.



## PASSO 6 Ligação a uma fonte de abastecimento de água (apenas nos modelos aplicáveis)

### ⚠ ATENÇÃO

- Devem ser utilizados os novos conjuntos de mangueiras fornecidos com o aparelho; os conjuntos de mangueiras antigos não devem ser reutilizados.
- A ligação do tubo de água tem de ser efetuada por um técnico qualificado.
- A garantia do frigorífico não cobre a instalação do tubo de água. Os custos de instalação do tubo de água serão pagos pelo utilizador, a menos que estejam incluídos no preço de venda ao público.
- A Samsung não se responsabiliza pela instalação do tubo de água. Se houver alguma fuga de água, contacte o instalador do tubo de água.

Para ligar o tubo de água fria à mangueira para filtração de água

### ⚠ ATENÇÃO

- Assegure-se de que a mangueira para filtração de água é ligada a um tubo de abastecimento de água fria potável. Se for ligada ao tubo de água quente, pode avariar o purificador.

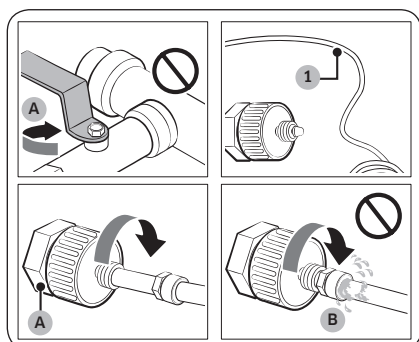

- A. Fechar o tubo principal de abastecimento de água
- B. Sem folga

1. Feche a válvula de água principal para fechar a fonte de abastecimento de água.
2. Encontre o **tubo de água (1)** fria potável.
3. Siga as instruções de instalação do tubo de água para efetuar a ligação do mesmo.
4. Concluída a ligação, abra a válvula de água principal e deite cerca de três litros de água para dentro da mesma. Isto serve para remover as impurezas do interior do tubo.

# Instalação

Para ligar a mangueira para filtragem de água ao tubo de água

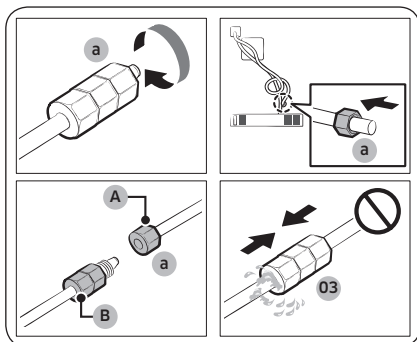

- A. Tubo de água da unidade  
B. Tubo de água do conjunto

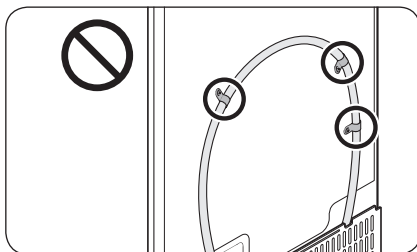
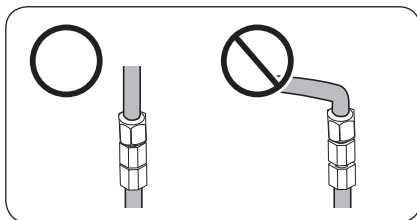

Para reparar o tubo de água

## ⚠ ATENÇÃO

O tubo de água tem de ser reparado por um técnico qualificado. Se detetar uma fuga de água, contacte um centro de assistência técnica local da Samsung ou o instalador do tubo de água.

1. Desaperte e retire a **porca de compressão (a)** do tubo de água do frigorífico e depois introduza-a na mangueira para filtragem de água.
2. Aperte a **porca de compressão (a)** para ligar a mangueira para filtragem de água e o tubo de água.
3. Abra a válvula de água principal e verifique se há alguma fuga.
4. Se não houver fugas, deite cerca de três litros de água para dentro da mesma antes de utilizar o frigorífico para remover as impurezas do interior do sistema de filtragem de água.

## 📖 NOTA

Se tiver de deslocar o frigorífico depois de ligar o **tubo de água**, certifique-se de que a secção unida do tubo de água está em linha reta.

## ⚠ ATENÇÃO

Não monte o filtro de água em qualquer parte do frigorífico. Tal poderá danificar o frigorífico.

---

## PASSO 7 Definições iniciais

---

Depois de concluídos os seguintes passos, o frigorífico deverá estar totalmente operacional.

1. Introduza a ficha do cabo de alimentação na tomada para ligar o frigorífico.
2. Abra a porta e verifique se a luz interior se acende.
3. Defina a temperatura para a opção mais fria e aguarde cerca de uma hora. Em seguida, o congelador estará ligeiramente fresco e o motor deverá estar a funcionar de maneira uniforme.
4. Aguarde até que o frigorífico atinja a temperatura definida. Agora o frigorífico está pronto a utilizar.

## PASSO 8 Verificação final

---

Quando a instalação estiver concluída, confirme se:



- O frigorífico está devidamente ligado a uma tomada elétrica e à terra.
- O frigorífico está instalado sobre uma superfície plana e nivelada com uma folga razoável em relação a paredes e armários.
- O frigorífico está nivelado e bem assente no chão.
- A porta abre e fecha livremente e a luz interior se acende automaticamente ao abrir a porta.

# Operações

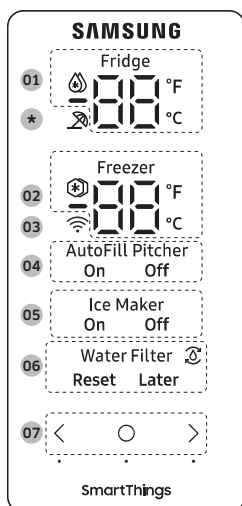
## Painel de controlo



<b>01</b> Indicador do frigorífico	<ul style="list-style-type: none"><li>• Apresenta a temperatura atual ou pretendida do frigorífico.</li><li>• 🔥 indica se a função Refrigeração rápida (Power Cool) está ativada.</li></ul>
<b>02</b> Indicador do congelador	<ul style="list-style-type: none"><li>• Apresenta a temperatura atual ou pretendida do congelador.</li><li>• ❄️ indica se a função Congelação rápida (Power Freeze) está ativada.</li></ul>
<b>03</b> Indicador de ligação à rede	<ul style="list-style-type: none"><li>• Este ícone indica que o frigorífico está ligado a uma rede. Se o ícone do Wi-Fi piscar, recomendamos a ligação do frigorífico à aplicação SmartThings. Pode controlar e monitorizar o frigorífico na aplicação SmartThings. Para obter mais informações, consulte a secção SmartThings.</li></ul>

<p><b>04</b> Indicador Jarro de água de enchimento automático</p>	<p>O AutoFill Pitcher (Jarro de água de enchimento automático) tem 2 indicadores (AutoFill Pitcher (Jarro de água de enchimento automático) On (Ligado) / Off (Desligado)) para indicar o estado de funcionamento.</p> <ul style="list-style-type: none"> <li>• Quando o AutoFill (Enchimento automático) está a funcionar, o indicador correspondente (AutoFill Pitcher (Jarro de água de enchimento automático) On (Ligado)) acende.</li> <li>• Quando o AutoFill (Enchimento automático) está desligado, o indicador correspondente (AutoFill Pitcher (Jarro de água de enchimento automático) Off (Desligado)) acende.</li> <li>• Para ativar o AutoFill Pitcher (Jarro de água de enchimento automático), tem de ligar o AutoFill Pitcher (Jarro de água de enchimento automático).</li> </ul>
<p><b>05</b> Indicador do módulo de produção de gelo</p>	<p>O módulo de produção de gelo tem 2 indicadores (Ice Maker (Módulo de produção de gelo) ( On (Ligado) / Off (Desligado)) para indicar o estado de funcionamento.</p> <ul style="list-style-type: none"> <li>• Quando o módulo de produção de gelo está a funcionar, o indicador correspondente (Ice Maker (Módulo de produção de gelo) On (Ligado)) acende.</li> <li>• Quando o módulo de produção de gelo está desligado, o indicador correspondente (Ice Maker (Módulo de produção de gelo) Off (Desligado)) acende.</li> <li>• Para ativar a produção de gelo, terá de ativar o módulo de produção de gelo.</li> </ul>
<p><b>06</b> Indicador do filtro de água</p>	<ul style="list-style-type: none"> <li>•  indica se o filtro de água precisa de ser substituído.</li> <li>• Quando o ícone  for apresentado, pode substituir o filtro de água e repor o alarme de substituição do filtro de água ou desligar o alarme e trocar o filtro mais tarde. (Para obter mais informações, consulte a secção "Reposição ou desativação do alarme de substituição do filtro de água" na página 52.</li> </ul>
<p><b>07</b> Botões</p>	<ul style="list-style-type: none"> <li>• Quando o visor estiver desligado, toque em qualquer botão para ativar o visor.</li> <li>• Toque em  para seleccionar o item pretendido no painel principal e para confirmar quaisquer alterações às definições.</li> <li>• Toque em &lt; ou &gt; para alterar as definições do item seleccionado no painel principal.</li> </ul>

\* apenas nos modelos aplicáveis

#### **NOTA**

- O painel de controlo foi concebido para permanecer desligado quando o frigorífico não estiver a ser utilizado. Só fica ativo e acende quando abrir a porta ou tocar nos botões.
- Se a porta permanecer aberta durante 5 minutos, a luz interna irá piscar durante 5 minutos e desliga para alertar os utilizadores surdos e com deficiências auditivas de que a porta está aberta. Tenha em conta que esta função é normal.

# Operações

## Definição da temperatura ou função pretendida

Selecione o frigorífico ou congelador e defina a temperatura ou função pretendida.

1. Toque em qualquer botão (<, ○ ou >) para ativar o visor.
  - Este passo poderá não ser aplicável a alguns modelos.
2. Toque em ○ até o indicador do frigorífico ou congelador piscar.
  - O indicador do compartimento selecionado pisca.
3. Toque em < ou > para selecionar a temperatura ou função pretendida.
  - Consulte a tabela para obter a seleção disponível de cada compartimento.

Frigorífico	<ul style="list-style-type: none"><li>• Seleção disponível (Fahrenheit): 🔥 (Refrigeração rápida) ↔ 34 °F ↔ 35 °F ↔ 36 °F ↔ 37 °F ↔ 38 °F ↔ 39 °F ↔ 40 °F ↔ 41 °F ↔ 42 °F ↔ 43 °F ↔ 44 °F</li><li>• Seleção disponível (Celsius): 🔥 (Refrigeração rápida) ↔ 1 °C ↔ 2 °C ↔ 3 °C ↔ 4 °C ↔ 5 °C ↔ 6 °C ↔ 7 °C</li><li>• O botão Refrigeração rápida (Power Cool) permite acelerar o processo de refrigeração com a ventoinha na velocidade máxima. O frigorífico funciona à velocidade máxima durante duas horas e meia e depois regressa à temperatura anterior.</li></ul>
Congelador	<ul style="list-style-type: none"><li>• Seleção disponível (Fahrenheit): ❄️ (Congelação rápida) ↔ -8 °F ↔ -7 °F ↔ -6 °F ↔ -5 °F ↔ -4 °F ↔ -3 °F ↔ -2 °F ↔ -1 °F ↔ 0 °F ↔ 1 °F ↔ 2 °F ↔ 3 °F ↔ 4 °F ↔ 5 °F</li><li>• Seleção disponível (Celsius): ❄️ (Congelação rápida) ↔ -23 °C ↔ -22 °C ↔ -21 °C ↔ -20 °C ↔ -19 °C ↔ -18 °C ↔ -17 °C ↔ -16 °C ↔ -15 °C</li><li>• Congelação rápida (Power Freeze) permite acelerar o processo de congelação com a ventoinha na velocidade máxima.</li><li>• O congelador funciona na velocidade máxima durante 50 horas e depois regressa à temperatura anterior. Para congelar uma grande quantidade de alimentos, ative a funcionalidade Congelação rápida durante, pelo menos, 20 horas antes de colocar os alimentos no congelador.</li></ul> <p><b>NOTA</b></p> <p>Se utilizar esta função, o consumo de energia do frigorífico aumentará. Não se esqueça de a desativar quando já não precisar e de repor a definição de temperatura original do congelador.</p>

4. Aguarde 5 segundos ou toque em ○ para confirmar a sua seleção.
  - O indicador do compartimento selecionado para de piscar.

### **NOTA**

- A utilização das funções Refrigeração rápida (Power Cool) ou Congelação rápida (Power Freeze) aumenta o consumo de energia.
- Quando o utilizador altera a temperatura no painel, o painel apresentará a temperatura que está no interior do frigorífico até a temperatura corresponder à temperatura definida pelo utilizador. A seguir, o painel apresenta a nova temperatura definida. Tenha em atenção que levará algum tempo até o frigorífico atingir a nova temperatura. É normal. Durante este período, não é necessário voltar a definir a temperatura.
- Para garantir um desempenho ideal, recomendamos que regule a temperatura para -19 °C (3 °F) para o congelador e 3 °C (37 °F) para o frigorífico.

- A temperatura do frigorífico pode subir se abrir a porta com frequência ou se colocar uma grande quantidade de alimentos no frigorífico. Se for o caso, o visor da temperatura pisca até que o frigorífico volte às definições de temperatura especificadas. Se o visor continuar a piscar durante um longo período, contacte um centro de assistência Samsung local para obter assistência técnica.
- Enquanto o visor da temperatura estiver a piscar, pode soar um alarme. Para parar o alarme, toque em qualquer botão no visor.

## Ligar ou desligar o Jarro de água de enchimento automático

Pode ligar ou desligar o AutoFill Pitcher (Jarro de água de enchimento automático) no frigorífico.

1. Toque em qualquer botão ( < , ○ ou > ) para ativar o visor.
  - Este passo poderá não ser aplicável a alguns modelos.
2. Toque em ○ até o indicador AutoFill Pitcher (Jarro de água de enchimento automático) piscar.
3. Toque em < ou > para ligar ou desligar o AutoFill Pitcher (Jarro de água de enchimento automático).
  - Toque em < para ligá-lo.
  - Toque em > para desligá-lo.
4. Aguarde 5 segundos ou toque em ○ para confirmar a sua seleção.
  - O indicador AutoFill Pitcher (Jarro de água de enchimento automático) deixa de piscar.

## Ligar ou desligar o módulo de produção de gelo

É possível ligar ou desligar o módulo de produção de gelo no congelador.

1. Toque em qualquer botão ( < , ○ ou > ) para ativar o visor.
  - Este passo poderá não ser aplicável a alguns modelos.
2. Toque em ○ até o indicador Ice Maker (Módulo de produção de gelo) piscar.
3. Toque em < ou > para ligar ou desligar o módulo de produção de gelo.
  - Toque em < para ligá-lo.
  - Toque em > para desligá-lo.
4. Aguarde 5 segundos ou toque em ○ para confirmar a sua seleção.
  - O indicador Ice Maker (Módulo de produção de gelo) para de piscar.

# Operações

## Alteração da escala da temperatura

É possível alterar a escala da temperatura entre Fahrenheit e Celsius.

1. Toque em qualquer botão ( < , ○ ou > ) para ativar o visor.
  - Este passo poderá não ser aplicável a alguns modelos.
2. Toque em ○ até que os símbolos °F e °C pisquem no frigorífico ou congelador.
3. Toque em < ou > para selecionar a escala de temperatura pretendida.
  - Toque em < para selecionar Fahrenheit.
  - Toque em > para selecionar Celsius.
4. Aguarde 5 segundos ou toque em ○ para confirmar a sua seleção.
  - Os símbolos °F e °C param de piscar.

## Reposição ou desativação do alarme de substituição do filtro de água

O ícone de substituição do filtro de água (  ) pisca para alertar o utilizador que está na altura de substituir o filtro de água. Pode substituir o filtro de água imediatamente e repor o alarme de substituição do filtro de água ou desligar o alarme, se pretender trocar o filtro de água mais tarde.

1. Toque em qualquer botão ( < , ○ ou > ) para ativar o visor.
  - Este passo poderá não ser aplicável a alguns modelos.
2. Toque em ○ até o indicador Water Filter (Filtro de água) piscar.
3. Toque em < ou > para selecionar **Reset (Repor)** ou **Later (Mais tarde)**.
  - Se tiver trocado o filtro de água, toque em < para repor o alarme de substituição do filtro de água.
  - Se pretender trocar o filtro de água mais tarde e desligar o alarme, toque em > .
4. Aguarde 5 segundos ou toque em ○ para confirmar a sua seleção.
  - O indicador Water Filter (Filtro de água) para de piscar.



## Ligar ou desligar o Wi-Fi

Para ligar ou desligar o Wi-Fi, toque sem soltar em  durante 10 segundos. O visor mostra o estado do Wi-Fi durante 5 segundos (como mostrado na imagem).

Wi-Fi ligado

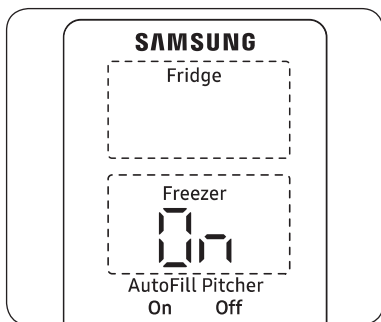

Wi-Fi desligado

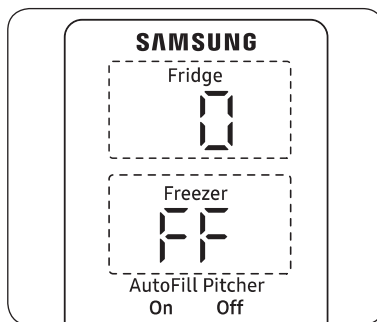

### NOTA

- Ao configurar o Wi-Fi para ligar o frigorífico à aplicação SmartThings, as funções de ligar/desligar Wi-Fi são ativadas.
- Para obter mais informações, consulte a secção SmartThings.

# Operações

## SmartThings

### Instalação

Visite a Google Play Store, a Galaxy Apps ou a Apple App Store e pesquise por "SmartThings". Transfira e instale a aplicação SmartThings fornecida pela Samsung Electronics no seu dispositivo inteligente.

#### NOTA

- A versão de software de suporte da aplicação SmartThings está sujeita a alterações de acordo com a política de suporte de SO que o fabricante fornece. Além disso, relativamente à aplicação SmartThings ou às funções que a aplicação suporta, a nova política de atualização de aplicações sobre a versão de SO existente pode ser suspensa por motivos de usabilidade ou de segurança.
- A aplicação SmartThings está sujeita a alterações sem aviso prévio para melhorar a usabilidade ou o desempenho. Uma vez que a versão de SO do telemóvel é atualizada todos os anos, a aplicação SmartThings também é continuamente atualizada de acordo com o SO mais recente. Se tiver questões sobre os itens acima mencionados, entre em contacto connosco através do endereço [st.service@samsung.com](mailto:st.service@samsung.com).
- Para efeitos de melhoramento do desempenho, a aplicação SmartThings está sujeita a alterações sem aviso prévio ou à interrupção do suporte, de acordo com a política do fabricante. Além disso, poderão parar atualizações adicionais ou o funcionamento da aplicação por motivos de capacidade de utilização e segurança, mesmo que as atualizações sejam suportadas pelo SO.
- Os sistemas de encriptação recomendados incluem WPA/TKIP e WPA2/AES. Não são suportados protocolos de autenticação de Wi-Fi mais recentes ou não padronizados.
- As redes sem fios podem ser afetadas pelo ambiente de comunicação sem fios circundante.
- Se o seu fornecedor de serviço de Internet registou o endereço MAC do seu PC ou modem para efeitos de identificação, poderá não conseguir ligar o seu frigorífico com Wi-Fi Samsung à Internet. Se isso acontecer, contacte o seu fornecedor de serviço de Internet para obter assistência técnica.
- As definições do firewall do seu sistema de rede podem estar a impedir o acesso do frigorífico com Wi-Fi Samsung à Internet. Contacte o seu fornecedor de serviço de Internet para obter assistência técnica. Se este sintoma continuar, contacte um centro de assistência ou revendedor Samsung local.
- Para configurar as definições do ponto de acesso (AP) sem fios, consulte o manual do utilizador do AP (router).
- Os frigoríficos com Wi-Fi Samsung suportam os protocolos Wi-Fi 2,4 GHz com IEEE 802.11 b/g/n e Soft-AP. (É recomendado IEEE 802.11 n.)
- Os routers sem fios Wi-Fi não autorizados poderão não ligar aos frigoríficos com Wi-Fi Samsung aplicáveis.

## Conta Samsung

Tem de registar a sua conta Samsung para poder utilizar a aplicação. Se não tem uma conta Samsung, siga as instruções no ecrã da aplicação para criar uma conta Samsung gratuita.

### Introdução

Ligue o dispositivo que pretende ligar, abra a aplicação SmartThings no telefone e siga as instruções abaixo.

Se for apresentada uma mensagem pop-up a informar que foi encontrado um novo dispositivo, toque em **ADD NOW (ADICIONAR AGORA)**.

Se não for apresentada uma mensagem pop-up, toque no botão + e selecione o dispositivo que pretende ligar a partir da lista de dispositivos disponíveis.

Se o seu dispositivo não estiver na lista de dispositivos disponíveis, toque em **Supported Devices (Dispositivos suportados)**, selecione o tipo de dispositivo (frigorífico) e, em seguida, selecione o modelo de dispositivo específico.

Siga as instruções na aplicação para configurar o dispositivo. Depois de concluída a configuração, o frigorífico irá aparecer como um "cartão" no ecrã **Devices (Dispositivos)**.

## Aplicação do frigorífico

### Controlo integrado

Pode monitorizar e controlar o seu frigorífico em casa e remotamente, onde quer que esteja.

- Toque no ícone do frigorífico no painel da aplicação SmartThings ou toque no ícone de dispositivos na parte inferior do painel e, em seguida, toque no "cartão" do frigorífico para abrir a página Refrigerator (Frigorífico).
- Verifique o estado de funcionamento ou as notificações relacionadas com o frigorífico e altere opções ou definições, se necessário.

### **NOTA**

Algumas opções ou definições do frigorífico podem não estar disponíveis para controlo remoto.

# Operações

Categoria	Item	Descrição
Monitorização	Temperatura do frigorífico	Apresenta a definição pretendida da temperatura do frigorífico.
	Temperatura do congelador	Apresenta a definição pretendida da temperatura do congelador.
	Monitorização de energia	Verifica o consumo de energia acumulado do frigorífico nos últimos 180 dias.
Funções	Produção de gelo	Pode ligar ou desligar a função de produção de gelo.
	Refrigeração rápida (Power Cool)	Pode ligar ou desligar a função Refrigeração rápida e verificar as definições atuais.
	Congelação rápida (Power Freeze)	Pode ligar ou desligar a função Congelação rápida e verificar as definições atuais.
	Temperatura do frigorífico	Pode definir a temperatura pretendida do frigorífico.
	Temperatura do congelador	Pode definir a temperatura pretendida do congelador.
	Jarro de água de enchimento automático	Pode ligar ou desligar a função Jarro de água de enchimento automático.
Alarmes	Temperatura anormalmente elevada	Este alarme dispara quando o frigorífico ou o congelador tem temperaturas anormalmente elevadas.
	Abertura da porta	Este alarme dispara se a porta do frigorífico ou a gaveta do congelador permanecer aberta durante um tempo específico.
	Jarro de água de enchimento automático a transbordar	Se a função Jarro de água de enchimento automático detetar que está a transbordar, aciona este alarme para indicar o estado do transbordo.
	Substituição do filtro de água	Este alarme lembra-o de que o filtro de água tem de ser substituído.

## Funções especiais

### Beverage Center (Centro de bebidas)

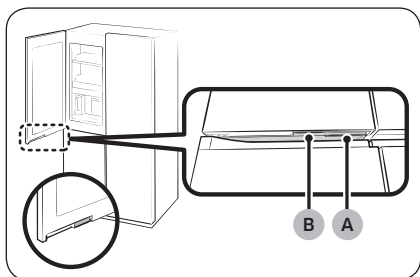

- A. Pega da porta do frigorífico
- B. Pega do Beverage Center (Centro de bebidas)

A porta esquerda do frigorífico tem duas pegas na parte inferior. Para utilizar a função Jarro de água de enchimento automático, beber água fria ou purificada, pressione a pega (B) para abrir o Beverage Center (Centro de bebidas).

### Jarro de água (Jarro de água de enchimento automático) (apenas nos modelos aplicáveis)

Terá água fria purificada sempre pronta no AutoFill Pitcher (Jarro de água de enchimento automático). Pode colocar chá ou frutas no infusor para beber as suas águas de infusão preferidas.

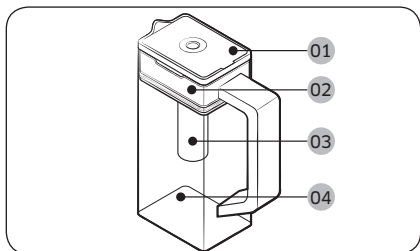

- 01 Tampa
- 02 Suporte do infusor
- 03 Infusor
- 04 Corpo do aparelho

# Operações

Para encher o jarro de água

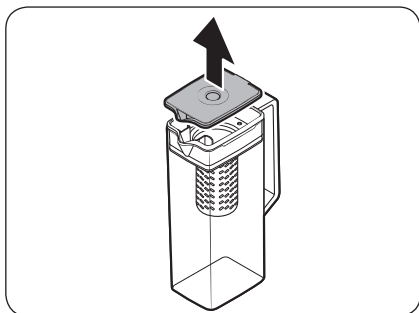

1. Segure numa ranhura da pega da **tampa** e puxe para cima, para abrir a **tampa**.
2. Coloque folhas de chá ou a fruta que gostar no infusor.

## 📖 NOTA

Se pretender manter a água de infusão na concentração inicial, desative a função AutoFill Pitcher (Jarro de água de enchimento automático).

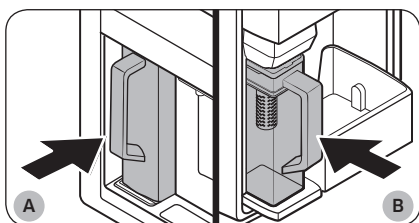

- A. Modelos do Tipo A
- B. Modelos do Tipo B

3. Ative a função AutoFill Pitcher (Jarro de água de enchimento automático) no painel de controlo. Abra a porta do Beverage Center (Centro de bebidas) (Tipo A) ou a porta do lado esquerdo do frigorífico (Tipo B) e monte o jarro de água no suporte. Empurre em linha reta, como mostrado na imagem.

## ⚠️ ATENÇÃO

Certifique-se de que o jarro de água fica encaixado no suporte.

4. Feche a porta. O jarro de água começará a encher com água fresca pouco tempo depois.
5. Para beber chá, abra a porta do Beverage Center (Centro de bebidas) (Tipo A) ou a porta do lado esquerdo do frigorífico (Tipo B) e desmonte o jarro de água. Puxe para fora.

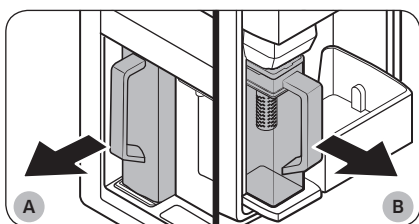

- A. Modelos do Tipo A
- B. Modelos do Tipo B

**⚠ ATENÇÃO**

- É recomendado consumir água com infusão de frutas num período de 24 horas. Após esse período de tempo, a água com infusão pode estragar-se.
- Tem de limpar o depósito de água após ter consumido a água com infusão. Além disso, deverá limpar o jarro de água se não o tiver utilizado durante um longo período de tempo.

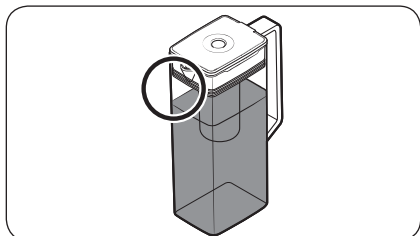
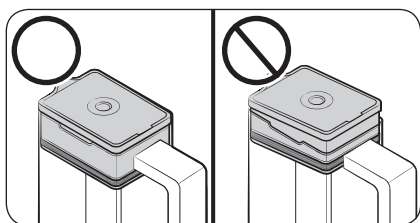
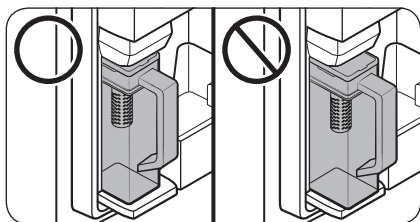

- Para impedir que o jarro de água fique inclinado ou veta, certifique-se de que fica encaixado no respetivo suporte.

- Para impedir que o jarro de água transborde ou veta, certifique-se de que o suporte do infusor está corretamente inserido.

**📖 NOTA**

- Se o lado da frente (especialmente na área marcada) do jarro de água tiver demasiada humidade, o jarro de água poderá não encher totalmente. Remova a humidade e tente novamente.
- A função AutoFill Pitcher (Jarro de água de enchimento automático) irá parar de fornecer água para o jarro de água, se este não encher após um determinado período de tempo. Nesse caso, verifique se o tubo de água está corretamente ligado. Retire e volte a inserir o jarro de água e tente novamente.

# Operações

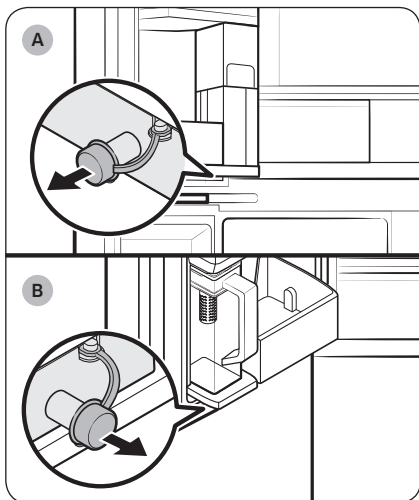

A. Modelos do Tipo A

B. Modelos do Tipo B

## NOTA

- Tem de limpar o jarro de água após ter consumido a água com infusão. Além disso, terá também de limpar o jarro de água, se não o tiver utilizado durante um longo período de tempo ou se o tiver deixado cheio durante mais de três dias.
- Se o infusor não for limpo corretamente, o aroma do chá ou da fruta que utilizou anteriormente no infusor poderá permanecer. Se não pretender utilizar o infusor, separe-o do jarro e guarde-o num local seguro.
- Se não utiliza o filtro de água há já algum tempo, deite fora a água dos dois primeiros jarros de água. Em seguida, limpe muito bem o jarro de água e utilize-o.

## NOTA

- Limpe à volta do suporte do jarro de água, se este estiver a transbordar ou com fugas.
- Irá sair água se a tampa de borracha estiver aberta.
- É apresentada uma mensagem de alerta no painel de controlo, se existir uma fuga. Em caso de fuga, abra a tampa de borracha para drenar a água. Se a mensagem de alerta for apresentada após a drenagem, poderá existir uma falha do sistema. Contacte o centro de assistência Samsung local.



## Dispensador de água (apenas nos modelos aplicáveis)

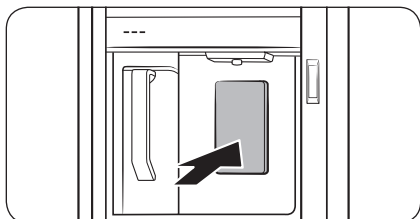

Para dispensar água fresca, abra o Beverage Center (Centro de bebidas) e pressione a patilha do dispensador.

### NOTA

- Se continuar a pressionar a patilha do dispensador durante cerca de um minuto, o dispensador para de funcionar. Para obter mais água, solte e volte a pressionar a patilha.
- Certifique-se de que o copo fica alinhado com o dispensador para evitar que a água dispensada se entorne.
- Se não utilizar o dispensador de água durante 2-3 dias, a água dispensada pode ter um cheiro ou sabor anormal. Não se trata de uma avaria do sistema. Deite fora os primeiros 1-2 copos de água.

### Turvação da água

A água fornecida ao frigorífico flui através de um filtro de núcleo alcalino. Durante este processo de filtragem, a pressão da água aumenta e a água fica saturada com oxigénio e nitrogénio. Isto faz com que a água pareça temporariamente turva ou opaca quando é dispensada. Este comportamento é normal e a água ficará clara ao fim de alguns segundos.

# Operações

## Módulo de produção de gelo

O frigorífico tem um módulo de produção de gelo integrado que dispensa gelo automaticamente.

- O design global e/ou acessórios podem diferir consoante o modelo.

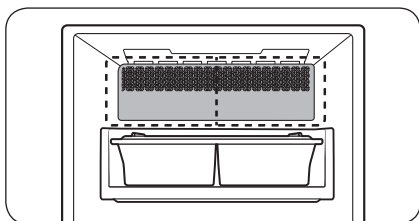

- Este produto tem dois tipos de módulos de produção de gelo.

### ⚠ AVISO

Risco de asfixia: O gelo pode causar asfixia em crianças pequenas.

## Produção de gelo

Depois de ter instalado e ligado o frigorífico, siga estas instruções para garantir uma correta produção de gelo e manter o depósito de gelo cheio de gelo.

## Primeira utilização

- Deixe o módulo de produção de gelo fazer gelo durante 1-2 dias.
- Deite fora os primeiros 1-2 depósitos de gelo para remover impurezas do sistema de abastecimento de água.

## Diagnóstico

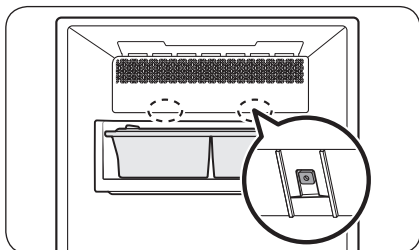

- O design global e/ou acessórios podem diferir consoante o modelo.
- Se o gelo não for dispensado, verifique primeiro o estado do módulo de produção de gelo utilizando o botão **Testar** na parte inferior do módulo de produção de gelo.
- Carregue no botão **Testar** na parte inferior do módulo de produção de gelo. Ouvirá um som (dingue-dongue) quando carregar no botão. Ouvirá outro som se o módulo de produção de gelo funcionar corretamente.

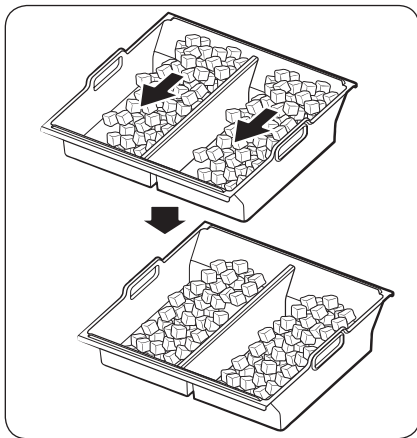

- A acumulação de gelo num dos lados do tabuleiro é normal. Disponha o gelo de modo uniforme no tabuleiro para poder guardar mais gelo.

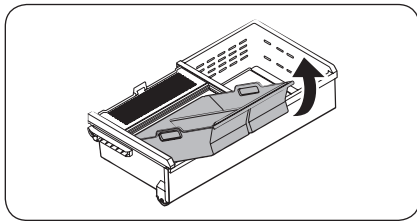

- Retire o depósito do módulo de produção de gelo com cuidado para que os cubos de gelo não caiam.
- Ao reintroduzir o depósito do módulo de produção de gelo, retire quaisquer pedaços de gelo acumulados no tabuleiro.

#### ⚠ ATENÇÃO

- Deixar o tubo de água desligado pode fazer com que a válvula de água produza um zumbido ao longo do tempo. Nesse caso, certifique-se de que desliga a função de produção de gelo (Cubos de gelo/Gelo picado).
- Se o som da produção de gelo tocar repetidamente, contacte a empresa responsável pela instalação do tubo de água ou um centro de assistência da Samsung.
- Não coloque alimentos no depósito de gelo. Os alimentos congelados podem danificar o módulo de produção de gelo, especialmente ao abrir ou fechar a porta.
- Quando o frigorífico volta a ligar a seguir a um corte de energia, o depósito de gelo pode conter uma mistura de cubos de gelo derretidos e encravados, o que pode impedir o correto funcionamento do módulo de produção de gelo. Para evitar que isto aconteça, esvazie o depósito de gelo antes de utilizar o frigorífico.
- Não coloque os dedos nem outros objetos no módulo de produção de gelo. Isso pode causar ferimentos ou danos materiais.
- Devido à sublimação, o gelo guardado no congelador durante um longo período de tempo fica mais pequeno e a seguir forma grandes pedaços de gelo. Assim, se souber que vai estar um longo período de tempo sem usar gelo, desligue o módulo de produção de gelo do seguinte modo.
- Utilize apenas os novos conjuntos de mangueiras fornecidos com o aparelho. Não reutilize um conjunto de mangueiras antigo.

# Manutenção

## Manuseamento e cuidado

### Depósito de gelo (apenas nos modelos aplicáveis)

Se não usar o dispensador de gelo durante um longo período de tempo, o gelo poderá ficar colado dentro do depósito. Se isso acontecer, retire e esvazie o depósito de gelo.

#### ⚠ ATENÇÃO

- Para evitar ferimentos, apanhe os pedaços de gelo ou limpe a água que tiver caído no chão.
- Para evitar acidentes ou ferimentos, não deixe as crianças brincarem com o dispensador de água ou com o módulo de produção de gelo.
- Utilize apenas o depósito de gelo fornecido. Os depósitos de gelo de outros fabricantes podem provocar uma falha no sistema.

#### 📖 NOTA

- A pressão de água necessária para fazer gelo situa-se entre 30 e 125 psi (206 a 861 kPa).
- O ruído do módulo de produção de gelo enquanto faz gelo é normal.

### Onde guardar a pá

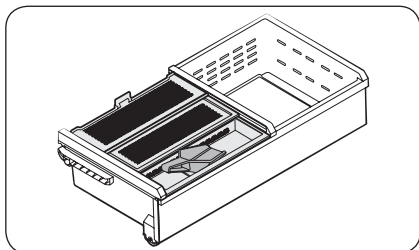

Guarde a pá dentro do respetivo tabuleiro.

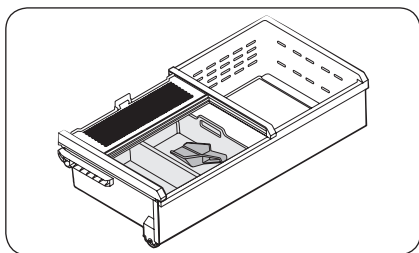

Também pode guardar a pá dentro do depósito de gelo. Neste caso e para facilitar o acesso, encoste a pega da pá à parede lateral do depósito de gelo.

## Jarro de água de enchimento automático (apenas nos modelos aplicáveis)

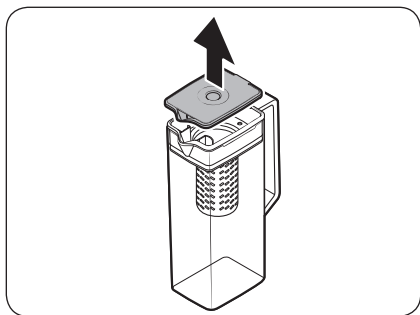

1. Segure numa ranhura da pega da **tampa** e puxe para remover.

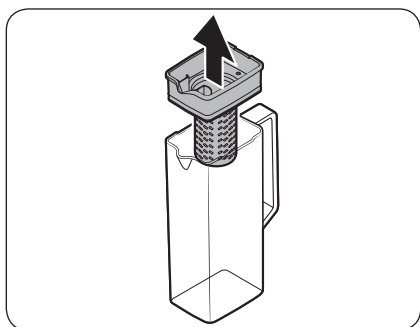

2. Segure ambos os lados do **suporte do infusor** e levante para remover.

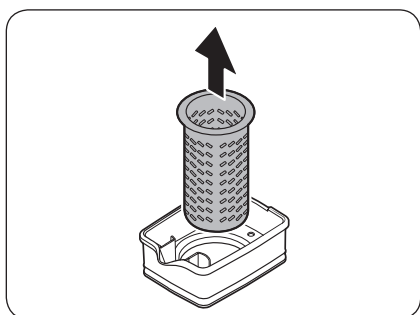

3. Enquanto roda ligeiramente o **infusor**, retire-o da abertura selada.
4. Limpe o **infusor** com agentes neutros e água corrente. Lave e seque bem.
5. Monte novamente o AutoFill Pitcher (Jarro de água de enchimento automático) pela ordem inversa da desmontagem.

### ⚠ **ATENÇÃO**

O jarro de água e a tampa não podem ser colocados no micro-ondas e podem derreter ou deformar-se se expostos ao calor (incluindo água quente). Lave à mão com água fria ou morna, conforme necessário.

# Manutenção

## Prateleiras do frigorífico

O aspeto das prateleiras difere consoante o modelo.

### Prateleira superior

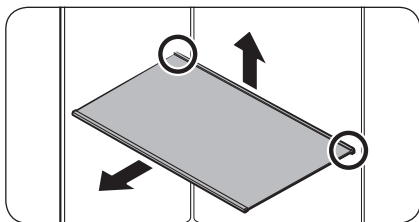

1. Levante a parte traseira da prateleira com uma mão e puxe-a para fora.

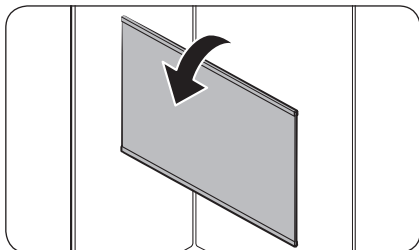

2. Incline a prateleira na vertical, como indicado na figura.

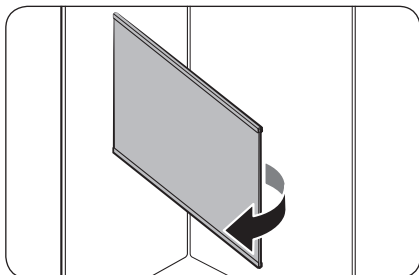

3. Retire a prateleira com cuidado, como indicado na figura.

### Prateleira regulável \*

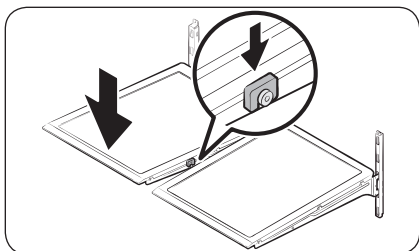
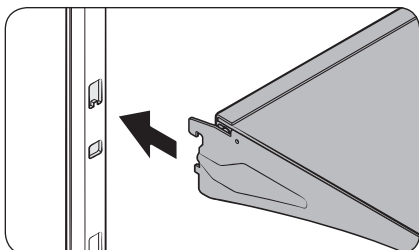
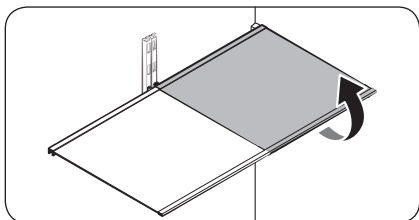

- Para retirar uma prateleira, primeiro abra completamente a respetiva porta. Segure na parte da frente da prateleira, levante-a com cuidado e deslize-a para fora.

#### **NOTA**

Não levante totalmente a prateleira ao remover ou colocar novamente. A parede traseira do compartimento do frigorífico pode ficar amolgada.

- Para colocar novamente, segure a prateleira inclinada de modo a que a parte da frente seja mais alta do que a de trás e insira o gancho superior no entalhe da prateleira superior. Em seguida, baixe a prateleira e insira o gancho inferior no entalhe da prateleira inferior.

#### **ATENÇÃO**

- As prateleiras de vidro temperado são pesadas. Tenha atenção ao retirá-las.
- A prateleira tem de ser introduzida corretamente. Não a introduza ao contrário.
- Os recipientes de vidro podem riscar a superfície das prateleiras de vidro.

# Manutenção

## Prateleira dos vegetais

### 📌 NOTA

Tem de retirar a prateleira regulável antes de retirar a prateleira dos vegetais.

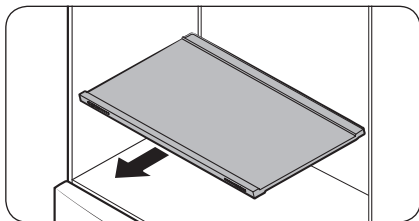

1. Puxe a prateleira para fora.

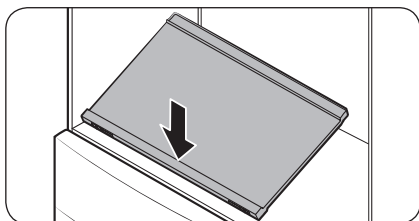

2. Pressione a parte da frente da prateleira para levantar a parte traseira da mesma.

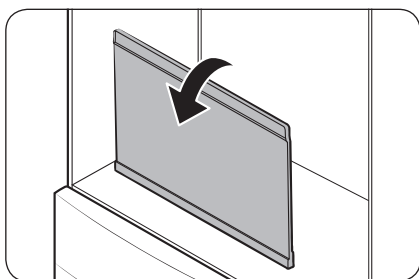

3. Segure na parte traseira da prateleira e incline-a na vertical.

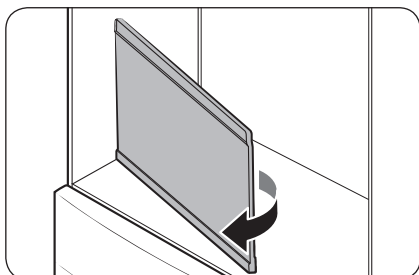

4. Retire a prateleira com cuidado, como indicado na figura.



## Compartimentos da porta

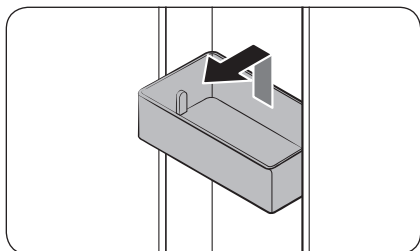

- Para retirar o **compartimento da porta**, segure nas partes dianteiras do compartimento e levante cuidadosamente para retirar.
- Para voltar a inserir, insira o **compartimento da porta** ligeiramente acima da sua localização final, certificando-se de que a parte traseira do compartimento está encostada à porta. Segure na parte de trás do **compartimento da porta** com as duas mãos e, em seguida, pressione para baixo para encaixá-lo.

### ⚠ ATENÇÃO

- Não remova um compartimento que contenha alimentos. Esvazie o compartimento primeiro.
- Tenha cuidado ao abrir a porta, se o compartimento inferior contiver garrafas altas, que podem cair.
- Não deixe que as crianças brinquem com os compartimentos. Os cantos afiados do compartimento podem causar ferimentos.

## Gaveta Crisper+ para frutas e vegetais / Gavetas do frigorífico

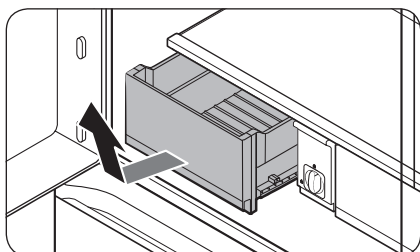

Levante cuidadosamente a parte da frente da gaveta e faça-a deslizar para fora.

- Recomenda-se que, antes de retirar a gaveta, retire os compartimentos da porta, de modo a evitar danos a estes.
- Para voltar a inseri-la, insira a gaveta nas calhas e deslize-a para dentro.

# Manutenção

## Cestos do congelador

### Cesto superior

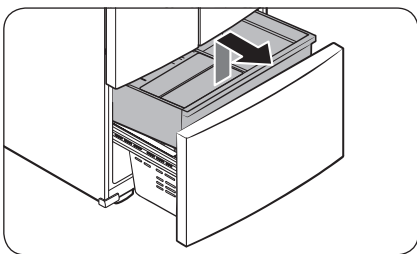

- Para remover, abra completamente a gaveta do congelador. Levante a parte da frente do **cesto superior** e puxe para removê-lo.
- Para voltar a inseri-lo, alinha as rodas da frente do **cesto superior** com a extremidade do **cesto inferior**. Deslize o **cesto superior** para a frente.

### Cesto inferior

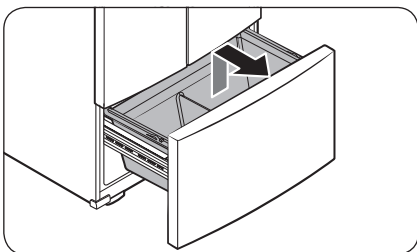

- Para removê-lo, remova primeiro o **cesto superior**. Em seguida, incline para cima a parte da frente do **cesto inferior** e puxe para fora.
- Para voltar a inseri-lo, coloque o cesto na **calha** pelo lado traseiro primeiro.

### ⚠ ATENÇÃO

- Não torça o cesto ao removê-lo ou reinseri-lo. O cesto pode ficar riscado.
- Para prevenir ferimentos, danos materiais ou asfixia, mantenha as crianças afastadas dos cestos do congelador que foram removidos.
- Não retire a divisória.
- Coloque as rodas do cesto superior na extremidade das calhas do cesto inferior. Em seguida, deslize o cesto superior completamente até à parte da frente. Caso contrário, a gaveta não irá abrir ou fechar corretamente, o que poderá provocar a acumulação de gelo.

## Limpeza

### Interior e exterior

#### ⚠ AVISO

- Não utilize benzeno, diluente, detergente doméstico/para automóveis nem Clorox™ para limpar o frigorífico. Podem danificar a superfície do frigorífico e provocar um incêndio.
- Não pulverize água sobre o frigorífico. Pode provocar choques elétricos.

Utilize regularmente um pano seco para remover todas as substâncias estranhas, como pó ou água, dos pontos de contacto e dos terminais da ficha de alimentação.

1. Retire o cabo de alimentação da tomada.
2. Utilize um pano macio sem fibras ou um toalhete de papel humedecido para limpar o interior e o exterior do frigorífico.
3. Quando terminar, utilize um pano ou toalhete de papel seco para secar bem.
4. Introduza o cabo de alimentação na tomada.

### Bocal do dispensador (apenas nos modelos aplicáveis)

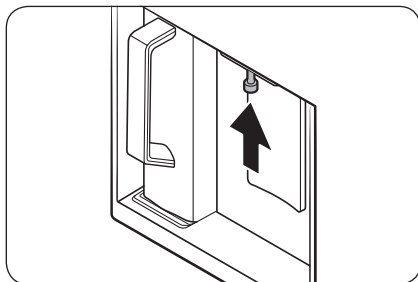
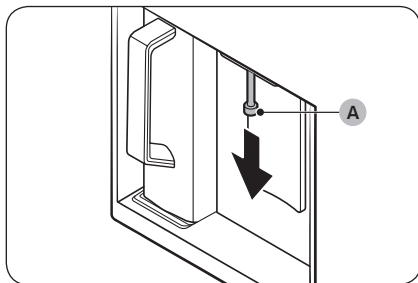

1. Segure a extremidade do **bocal do dispensador (A)**.
2. Enquanto roda o **bocal do dispensador (A)** para a esquerda, puxe para baixo para remover do dispensador.

3. Limpe bem o bocal do dispensador e volte a colocá-lo no lugar.

#### ⚠ ATENÇÃO

- Insira totalmente o bocal do dispensador para que fique na sua posição original.
- Não utilize uma esponja com textura áspera para limpar o bocal do dispensador.

# Manutenção

## Vedações de borracha

Se as vedações de borracha de uma porta ficarem sujas, a porta pode não fechar corretamente e reduzir o desempenho e a eficiência do frigorífico. Utilize um detergente suave e um pano húmido para limpar as vedações de borracha. Em seguida, limpe bem com um pano.

## Painel posterior

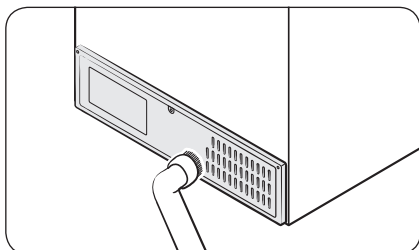

Para manter os cabos e as partes expostas do painel posterior livres de sujidade, aspire o painel uma ou duas vezes por ano.

### ⚠ ATENÇÃO

Não retire a tampa do painel posterior. Pode ocorrer um choque elétrico.

## Substituição

### Filtro de água

#### ⚠ AVISO

- Não utilize filtros de água de terceiros. Utilize apenas filtros fornecidos ou aprovados pela Samsung.
- Os filtros não aprovados podem verter e danificar o frigorífico, causando choques elétricos. A Samsung não se responsabiliza por quaisquer danos decorrentes da utilização de filtros de água de terceiros.

O indicador Water Filter (Filtro de água) Reset (Repor) (  ) fica vermelho para informar que está na altura de substituir o filtro de água. Antes de substituir o filtro, confirme que o tubo de abastecimento de água está desligado.

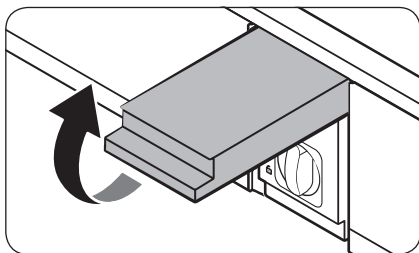

1. Desligue o tubo de abastecimento de água.
2. Abra a tampa do filtro.

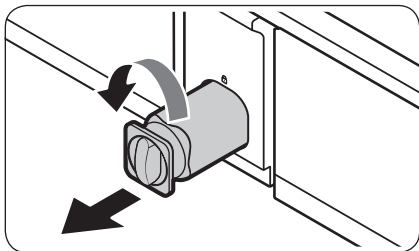

3. Rode o botão do filtro para a esquerda 90 graus ( $1/4$  de volta). O filtro é desbloqueado.

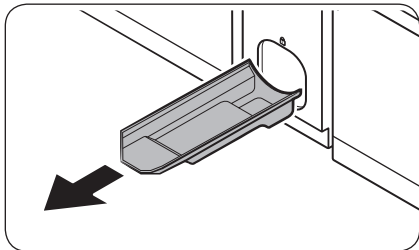

4. Puxe para fora para retirar o filtro.
  - Se o filtro de água estiver significativamente contaminado, poderá não sair facilmente. Nesse caso, remova o filtro exercendo alguma força.
  - Para evitar derrames de água na abertura do filtro, puxe o filtro alinhado enquanto o retira.

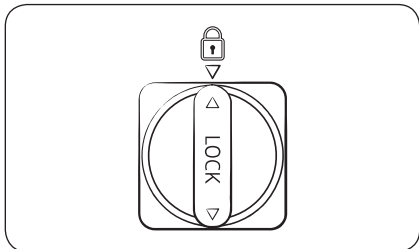

5. Insira um novo filtro. Utilize apenas filtros fornecidos ou aprovados pela Samsung.
6. Rode o botão do filtro para a direita para bloqueá-lo no devido lugar.
7. Feche a tampa do filtro.
8. Toque em **Water Filter (Filtro de água) Reset (Repor)** no painel de controlo para repor o filtro de água. Em seguida, o indicador **Water Filter (Filtro de água) Reset (Repor)** (  ) apaga-se.
9. Depois de substituir o filtro, abra a válvula de água e deixe correr água pelo dispensador durante cerca de 7 minutos. Isto serve para remover impurezas e ar do tubo de água.

#### **NOTA**

- Após a instalação de um novo filtro, é possível que o dispensador de água deite um ligeiro esguicho de água. Isto acontece porque entrou água para o tubo de água.
- O processo de substituição pode fazer com que o dispensador de água verta durante um curto período de tempo. Se verter, basta limpar qualquer água que esteja no chão com uma toalha seca.

#### **Sistema de filtragem de água por osmose inversa**

A pressão da água do sistema de abastecimento de água para um sistema de filtragem de água por osmose inversa tem de estar entre 30 e 125 psi (206 a 861 kPa).

A pressão da água do sistema de filtragem de água por osmose inversa para o tubo de água fria do frigorífico tem de ser pelo menos de 30 psi (206 kPa). Se a pressão da água for inferior a estas especificações:

# Manutenção

- Verifique se o filtro de sedimentos no sistema de osmose inversa está obstruído. Substitua o filtro, se necessário.
- Encha o depósito de água no sistema de osmose inversa.
- Se o frigorífico estiver equipado com um filtro de água, pode reduzir ainda mais a pressão da água, quando utilizado em simultâneo com um sistema de osmose inversa. Retire o filtro de água.

Para obter mais informações ou para solicitar assistência técnica, contacte um canalizador certificado.

## Encomenda de um novo filtro

Para comprar um novo filtro de água, contacte um centro de assistência Samsung local ou visite [www.samsungparts.com](http://www.samsungparts.com) na Web.

## Lâmpadas LED

Para substituir as lâmpadas do frigorífico, contacte um centro de assistência local da Samsung.

### AVISO

- As lâmpadas não podem ser substituídas pelo utilizador. Não tente substituí-las sozinho. Pode causar choques elétricos.

## Lâmpada (fonte de luz)

Este produto contém uma fonte de luz de classe de eficiência energética <G>.

As lâmpadas e/ou os dispositivos de controlo não podem ser substituídos(as) pelo utilizador. Para a substituição de lâmpadas e/ou dispositivos de controlo do produto, contacte um centro de assistência técnica local da Samsung.

Para obter instruções detalhadas sobre a substituição de lâmpadas ou dispositivos de controlo do produto, visite o site da Samsung (<http://www.samsung.com>), vá para Support > Support home (Suporte > Página de produto) e introduza o nome do modelo.

Para obter instruções detalhadas sobre a remoção de lâmpadas e/ou dispositivos de controlo, basta seguir as instruções de substituição conforme descrito acima.

## Painel da porta (apenas nos modelos aplicáveis)

Pode selecionar o painel da porta que preferir para o seu frigorífico BESPOKE. Compre o painel da porta num revendedor Samsung e um instalador autorizado irá realizar a instalação do painel.

### ATENÇÃO

- Desmontar ou montar o painel da porta sozinho pode resultar em ferimentos ou danos materiais. Se ocorrerem problemas com o painel da porta, contacte um centro de assistência da Samsung.
- Poderá ser cobrada uma taxa de assistência pela substituição do painel, mesmo durante o período de garantia.

# Resolução de problemas

Antes de telefonar para a assistência técnica, reveja os pontos de verificação abaixo. Quaisquer chamadas de assistência relacionadas com situações normais (sem ser casos de avaria) serão cobradas aos utilizadores.

## Geral

### Temperatura

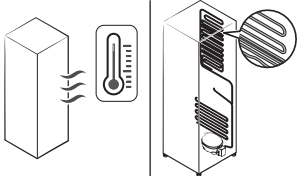
Sintoma	Causas possíveis	Solução
O frigorífico/congelador não funciona. A temperatura do frigorífico/congelador está quente.	• O cabo de alimentação não está bem ligado na tomada.	• Ligue o cabo de alimentação corretamente à tomada.
	• O controlo de temperatura não está definido corretamente.	• Defina a temperatura para um nível mais baixo.
	• O frigorífico está posicionado junto de uma fonte de calor ou exposto à luz solar direta.	• Mantenha o frigorífico afastado da luz solar direta ou de uma fonte de calor.
	• Não há espaço suficiente entre o frigorífico e as paredes ou armários próximos.	• Certifique-se de que existe uma folga de pelo menos 5 cm entre as partes posterior e laterais do frigorífico e quaisquer paredes ou armários próximos.
	• O frigorífico está sobrecarregado. Os alimentos estão a bloquear as aberturas de ventilação do frigorífico.	• Não sobrecarregue o frigorífico. Não deixe os alimentos bloquearem as ventilações.
O frigorífico/congelador está a refrigerar em excesso.	• O controlo de temperatura não está definido corretamente.	• Defina a temperatura para um nível mais alto.
A parede interior está quente.	• O frigorífico tem tubagem à prova de calor na parede interior.	• Para evitar a formação de condensação, os cantos frontais do frigorífico estão equipados com tubos resistentes ao calor. Se a temperatura ambiente subir, este equipamento pode não funcionar eficazmente. Não se trata de uma avaria do sistema. 

# Resolução de problemas

## Cheiros

Sintoma	Causas possíveis	Solução
O frigorífico tem cheiros.	<ul style="list-style-type: none"><li>Comida estragada.</li></ul>	<ul style="list-style-type: none"><li>Limpe o frigorífico e retire os alimentos estragados.</li></ul>
	<ul style="list-style-type: none"><li>Alimentos com cheiros fortes.</li></ul>	<ul style="list-style-type: none"><li>Certifique-se de que os alimentos de cheiro forte estão embrulhados e hermeticamente fechados.</li></ul>

## Gelo

Sintoma	Causas possíveis	Solução
Gelo à volta das aberturas de ventilação.	<ul style="list-style-type: none"><li>Os alimentos estão a bloquear as aberturas de ventilação.</li></ul>	<ul style="list-style-type: none"><li>Certifique-se de que não há alimentos a bloquear as aberturas de ventilação do frigorífico.</li></ul>
Gelo nas paredes interiores.	<ul style="list-style-type: none"><li>A porta não fica bem fechada.</li></ul>	<ul style="list-style-type: none"><li>Atenção para não haver alimentos a impedir o fecho da porta. Limpe a borracha da porta.</li></ul>

## Condensação

Sintoma	Causas possíveis	Solução
Forma-se condensação nas paredes interiores.	<ul style="list-style-type: none"><li>Se deixar a porta do frigorífico aberta, a humidade entra.</li></ul>	<ul style="list-style-type: none"><li>Retire a humidade e não deixe uma porta aberta por períodos de tempo prolongados.</li></ul>
	<ul style="list-style-type: none"><li>Alimentos com elevado teor de humidade.</li></ul>	<ul style="list-style-type: none"><li>Certifique-se de que os alimentos estão embrulhados e hermeticamente fechados.</li></ul>

## Água/gelo (apenas modelos com dispensador)

Sintoma	Causas possíveis	Solução
O fluxo de água é mais fraco do que o normal.	<ul style="list-style-type: none"><li>A pressão da água é demasiado baixa.</li></ul>	<ul style="list-style-type: none"><li>Certifique-se de que a pressão da água está entre 30 e 125 psi (206 a 861 kPa)</li></ul>

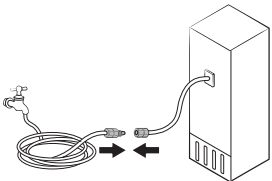

Sintoma	Causas possíveis	Solução
O módulo de produção de gelo emite um zumbido.	<ul style="list-style-type: none"> <li>A função do módulo de produção de gelo é ativada, mas o abastecimento de água para o frigorífico não foi ligado.</li> </ul>	<ul style="list-style-type: none"> <li>Desative a função Módulo de produção de gelo.</li> </ul>
O módulo de produção de gelo não faz gelo.	<ul style="list-style-type: none"> <li>O módulo de produção de gelo acabou de ser instalado.</li> </ul>	<ul style="list-style-type: none"> <li>Terá de aguardar 12 horas para que o frigorífico produza gelo.</li> </ul>
	<ul style="list-style-type: none"> <li>A temperatura do congelador é demasiado elevada.</li> </ul>	<ul style="list-style-type: none"> <li>Defina a temperatura do congelador para menos de -18 °C ou -20 °C com ar ambiente quente.</li> </ul>
	<ul style="list-style-type: none"> <li>O módulo de produção de gelo está desligado.</li> </ul>	<ul style="list-style-type: none"> <li>Ligue o módulo de produção de gelo.</li> </ul>
Não sai gelo.	<ul style="list-style-type: none"> <li>O gelo pode entupir se o dispensador de gelo não for utilizado durante muito tempo (aprox. 3 semanas).</li> </ul>	<ul style="list-style-type: none"> <li>Se sabe que não vai utilizar o frigorífico durante muito tempo, esvazie o depósito de gelo e desligue o módulo de produção de gelo.</li> </ul>
	<ul style="list-style-type: none"> <li>O depósito de gelo não foi inserido corretamente.</li> </ul>	<ul style="list-style-type: none"> <li>Certifique-se de que o depósito de gelo está inserido corretamente.</li> </ul>
	<ul style="list-style-type: none"> <li>O tubo de água não está ligado corretamente ou o abastecimento de água não está ligado.</li> </ul>	<ul style="list-style-type: none"> <li>Verifique se o tubo de água está corretamente instalado. Verifique se a válvula de retenção do tubo de água está fechada.</li> </ul> 

# Resolução de problemas

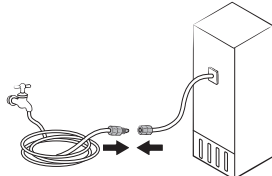
Sintoma	Causas possíveis	Solução
Não sai água.	<ul style="list-style-type: none"><li>O tubo de água não está ligado corretamente ou o abastecimento de água não está ligado.</li></ul>	<ul style="list-style-type: none"><li>Verifique se o tubo de água está corretamente instalado. Verifique se a válvula de retenção do tubo de água está fechada.</li></ul> 
	<ul style="list-style-type: none"><li>Foi instalado um filtro de água de terceiros.</li></ul>	<ul style="list-style-type: none"><li>Utilize apenas filtros fornecidos ou aprovados pela Samsung.</li><li>Os filtros não aprovados podem verter e danificar o frigorífico.</li></ul>
	<ul style="list-style-type: none"><li>A mensagem "<b>Replace water filter (Substituir filtro de água)</b>" é apresentada no painel de controlo.</li></ul>	<ul style="list-style-type: none"><li>Substitua o filtro de água. Em seguida, no painel de controlo, aceda a <b>More Options (Mais opções)</b> e execute a <b>Filter Reset (Reposição do filtro)</b>.</li></ul>

## Ouve sons estranhos vindos do frigorífico?

Antes de telefonar para a assistência técnica, reveja os pontos de verificação abaixo. Quaisquer chamadas de assistência relacionadas com sons normais serão cobradas ao utilizador.

**Estes sons são normais.**

- Quando o frigorífico inicia ou termina uma operação, pode fazer sons semelhantes aos do motor de um carro a arrancar. À medida que o funcionamento estabiliza, os sons diminuem.

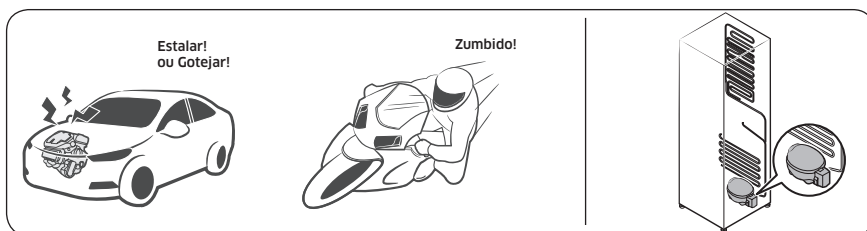

- Estes sons podem ocorrer durante o funcionamento da ventoinha. Quando o frigorífico atinge a temperatura definida, a ventoinha deixa de produzir sons.

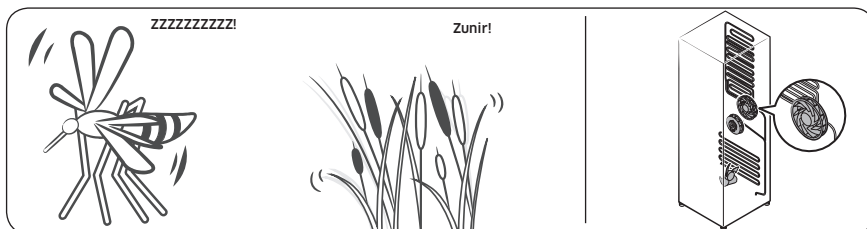

## Resolução de problemas

- Durante um ciclo de descongelação, a água pode pingar em cima do aquecedor de descongelação originando sons de água a ferver.

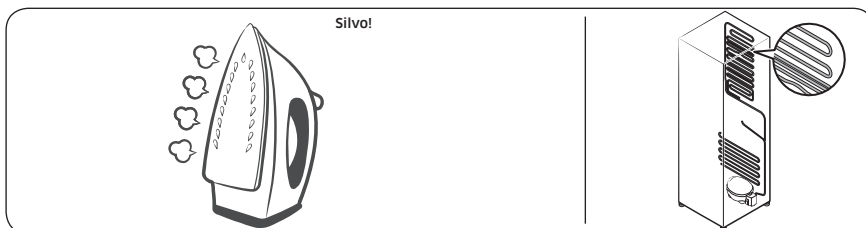

- À medida que o frigorífico refrigera ou congela, o gás refrigerante move-se através de tubos selados, causando um som de borbulhar.

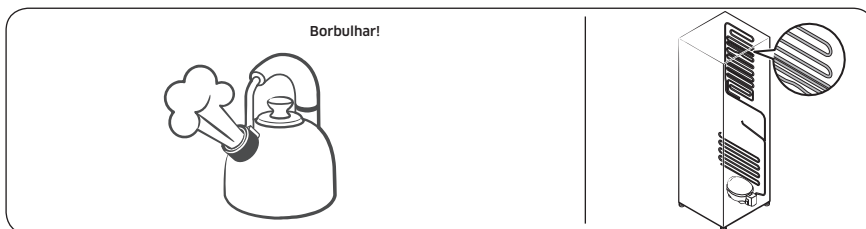

- À medida que a temperatura do frigorífico aumenta ou diminui, as peças de plástico contraem-se ou expandem-se, criando sons semelhantes a batidas. Estes ruídos ocorrem durante o ciclo de descongelação ou quando as peças eletrónicas estão a funcionar.

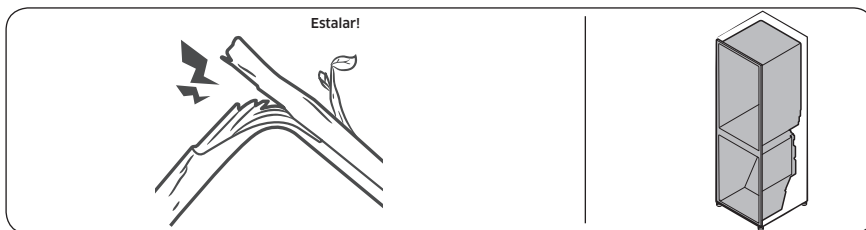

- Para modelos com módulo de produção de gelo: quando a válvula de água se abre para encher o módulo de produção de gelo, poderão ouvir-se zumbidos.
- Devido à equalização de pressão quando se abre e fecha a porta do frigorífico, poderá ouvir-se um ruído semelhante a um sopro forte.

## SmartThings

Sintoma	Ação
Não foi possível encontrar a "SmartThings" no mercado das aplicações.	<ul style="list-style-type: none"><li>A versão de software de suporte da aplicação SmartThings está sujeita a alterações de acordo com a política de suporte de SO que o fabricante fornece.</li><li>Além disso, relativamente à aplicação SmartThings ou às funções que a aplicação suporta, a nova política de atualização de aplicações sobre a versão de SO existente pode ser suspensa por motivos de usabilidade ou de segurança.</li></ul>
A aplicação SmartThings não funciona.	<ul style="list-style-type: none"><li>A aplicação SmartThings está disponível apenas para os modelos aplicáveis.</li><li>A antiga aplicação Samsung Smart Refrigerator não se liga aos modelos Samsung Smart Home.</li></ul>
A aplicação SmartThings está instalada mas não está ligada ao meu frigorífico.	<ul style="list-style-type: none"><li>Tem de iniciar sessão na sua conta Samsung para utilizar a aplicação.</li><li>Confirme se o seu router está a funcionar normalmente.</li><li>Se o ícone de Wi-Fi no visor do frigorífico estiver desligado, significa que ainda não foi estabelecida ligação à rede. Neste caso, utilize a aplicação SmartThings para ligar e registar o seu frigorífico ao ponto de acesso (AP) em sua casa.</li></ul>
Não consegui iniciar sessão na aplicação.	<ul style="list-style-type: none"><li>Tem de iniciar sessão na sua conta Samsung para utilizar a aplicação.</li><li>Se não tem uma conta Samsung, siga as instruções no ecrã da aplicação para criar uma.</li></ul>
É apresentada uma mensagem de erro quando tento registar o meu frigorífico.	<ul style="list-style-type: none"><li>A funcionalidade Ligação simples pode falhar devido à distância a que se encontra do seu ponto de acesso (AP) ou à interferência elétrica do ambiente circundante. Espere um momento e tente novamente.</li></ul>
A aplicação SmartThings foi ligada com sucesso ao meu frigorífico mas não funciona.	<ul style="list-style-type: none"><li>Saia e reinicie a aplicação SmartThings ou desligue e volte a ligar o router.</li><li>Desligue o frigorífico e volte a ligá-lo após 1 minuto.</li></ul>
O ícone do Wi-Fi está a piscar (📶)	<ul style="list-style-type: none"><li>Ligue o frigorífico à aplicação SmartThings antes de utilizar. Se a ligação for bem feita, o ícone deixa de piscar.<ul style="list-style-type: none"><li>Se não conseguir fazer a ligação ou não quiser utilizar a aplicação, carregue sem soltar o botão  durante 10 segundos. O indicador deixa de piscar e aparece a indicação "O FF" no visor de temperatura.</li></ul></li></ul>

# Anexo

## Instrução de segurança

- Para uma utilização mais eficiente da energia, mantenha todos os acessórios internos, tais como cestos, gavetas, prateleiras e cusetes, na posição definida pelo fabricante.
- Este aparelho de refrigeração não se destina a ser utilizado como aparelho encastrado.

## Instrução de instalação

### Para aparelhos de refrigeração com classe climática

Dependendo da classe climática, este aparelho de refrigeração destina-se a ser utilizado no intervalo de temperaturas ambiente, como especificado na seguinte tabela.

A classe climática pode ser encontrada na placa sinalética. O produto poderá não funcionar corretamente a temperaturas fora do intervalo específico.

Pode encontrar a classe climática na etiqueta no interior do frigorífico

### Intervalo de temperaturas efectivo

O frigorífico foi concebido para funcionar normalmente no intervalo de temperaturas especificado na respectiva placa de características.

Classe	Símbolo	Intervalo de temperaturas ambiente (°C)	
		IEC 62552 (ISO 15502)	ISO 8561
Temperada alargada	SN	+10 a +32	+10 a +32
Temperada	N	+16 a +32	+16 a +32
Sub-tropical	ST	+16 a +38	+18 a +38
Tropical	T	+16 a +43	+18 a +43

### NOTA

O desempenho de refrigeração e o consumo de energia do frigorífico podem ser afectados pela temperatura ambiente, pela frequência de abertura da porta e pela localização do aparelho. Recomendamos o ajuste das definições de temperatura conforme adequado.

## Instrução de temperatura

### Temperatura recomendada

Definição de temperatura ótima para armazenamento de alimentos:

- Frigorífico: 3 °C
- Congelador: -19 °C

#### **NOTA**

A definição de temperatura ideal para cada compartimento depende da temperatura ambiente. Esta temperatura ideal baseia-se numa temperatura ambiente de 25 °C.

### Refrigeração rápida (Power Cool)

O botão Refrigeração rápida (Power Cool) permite acelerar o processo de refrigeração com a ventoinha na velocidade máxima. O frigorífico funciona à velocidade máxima durante duas horas e meia e depois regressa à temperatura anterior.

### Congelação rápida (Power Freeze)

O botão Congelação rápida (Power Freeze) permite acelerar o processo de congelação com a ventoinha na velocidade máxima. O congelador funciona na velocidade máxima durante 50 horas e depois regressa à temperatura anterior. Para congelar uma grande quantidade de alimentos, ative a funcionalidade Congelação rápida durante, pelo menos, 20 horas antes de colocar os alimentos no congelador.

#### **NOTA**

Se utilizar esta função, o consumo de energia do frigorífico aumentará. Depois de utilizar esta função, certifique-se de que desliga o modo e repõe a definição de temperatura original do congelador.

### Como guardar alimentos para melhor conservação (apenas nos modelos aplicáveis)

Tape os alimentos para reter a humidade e impedir que adquiram odores de outros alimentos. O conteúdo de uma panela grande de alimentos, tais como sopa ou guisado, deve ser dividido em pequenas porções e colocado em recipientes rasos antes de ser refrigerado. Uma peça grande de carne ou uma ave inteira deve ser dividida em pequenas porções ou colocada em recipientes rasos antes de ser refrigerada.

### Colocação de alimentos

Prateleiras	As prateleiras devem ser ajustáveis para guardar uma grande variedade de embalagens.
Compartimento especializado (apenas nos modelos aplicáveis)	As gavetas dos vegetais herméticas proporcionam um ambiente de armazenamento otimizado para frutas e vegetais. Os vegetais requerem mais humidade, enquanto as frutas requerem menos humidade. Os compartimentos dos vegetais estão equipados com dispositivos para controlar o nível de humidade. (*Dependendo do modelo e das opções) Uma gaveta de carne com temperatura ajustável maximiza o tempo de armazenamento de carnes e queijos.

# Anexo

Armazenamento na porta	Não guarde os alimentos perecíveis na porta. Os ovos devem ser guardados na embalagem numa prateleira. A temperatura dos compartimentos de armazenamento na porta varia mais do que a temperatura no armário. Mantenha a porta fechada o máximo possível.
Compartimento do congelador	Podem guardar alimentos congelados, fazer cubos de gelo e congelar alimentos frescos no compartimento do congelador.

## NOTA

Congele apenas alimentos frescos e em bom estado. Separe os alimentos a congelar dos alimentos que já estão congelados. Para evitar que os alimentos percam o seu sabor ou sequem, coloque-os em recipientes hermeticamente fechados.

### Tabela de armazenamento do frigorífico e do congelador

A longevidade da frescura depende da temperatura e exposição à humidade. Uma vez que as datas dos produtos não são guias de utilização segura dos produtos, consulte esta tabela e siga estas sugestões.

#### Laticínios

Produto	Frigorífico	Congelador
Leite	1 semana	1 mês
Manteiga	2 semanas	12 meses
Gelado	-	2-3 semanas
Queijo natural	1 mês	4-6 meses
Queijo para barrar	2 semanas	Não recomendado
logurte	1 mês	-

#### Carne

Produto	Frigorífico	Congelador
Carne para assar, bifes e costeletas frescos	3-4 dias	2-3 meses
Carne picada fresca, guisado de carne	1-2 dias	3-4 meses
Bacon	7 dias	1 mês
Salsichas, carne crua de porco, vaca, peru	1-2 dias	1-2 meses



### Aves/ovos

Produto	Frigorífico	Congelador
Aves frescas	2 dias	6-8 meses
Salada de aves	1 dia	-
Ovos frescos, com casca	2-4 semanas	Não recomendado

### Peixe/marisco

Produto	Frigorífico	Congelador
Peixe fresco	1-2 dias	3-6 meses
Peixe cozinhado	3-4 dias	1 mês
Salada de peixe	1 dia	Não recomendado
Peixe seco ou marinado	3-4 semanas	-

### Frutas

Produto	Frigorífico	Congelador
Maçãs	1 mês	-
Pêssegos	2-3 semanas	-
Ananás	1 semana	-
Outra fruta fresca	3-5 dias	9-12 meses

### Vegetais

Produto	Frigorífico	Congelador
Espargos	2-3 dias	-
Brócolos, couves de Bruxelas, ervilhas, cogumelos	3-5 dias	-
Couve, couve-flor, aipo, pepinos, alface	1 semana	-
Cenouras, beterrabas, rabanetes	2 semanas	-

# Anexo

---

## Informações sobre o modelo e a encomenda de peças de substituição

---

### Informações sobre o modelo

Para aceder a informações de etiquetagem energética sobre este produto no EPREL (European Product Registry for Energy Labelling, Registo Europeu de Produtos para a Etiquetagem Energética), leia o código QR na etiqueta energética.

O código QR está na etiqueta energética afixada na caixa do produto.

### Informações sobre as peças

- Período mínimo durante o qual as peças de substituição, necessárias para a reparação do aparelho, estão disponíveis:
  - 7 anos: termóstatos, sensores de temperatura, placas de circuitos impressos e fontes de luz, pegas das portas, dobradiças das portas, tabuleiros, cestos (caixas ou gavetas)
  - 10 anos: vedantes das portas
- A duração mínima da garantia do aparelho de refrigeração oferecida pelo fabricante é de 36 meses.
- Informações relevantes para a encomenda de peças de substituição, diretamente ou através de outros canais fornecidos pelo fabricante, importador ou representante autorizado
- Pode encontrar informações sobre reparação profissional em <http://samsung.com/support>.  
Pode encontrar o manual de serviço do utilizador em <http://samsung.com/support>.

# Open Source Announcement

---

The software included in this product contains open source software.

The following URL [http://opensource.samsung.com/opensource/SMART\\_TP1\\_0/seq/0](http://opensource.samsung.com/opensource/SMART_TP1_0/seq/0) leads to open source license information as related to this product.



 **NOTA**

A Samsung declara, desta forma, que este equipamento de rádio está em conformidade com a Diretiva 2014/53/UE e com os requisitos legais relevantes no Reino Unido.

O texto integral da declaração de conformidade da UE e da declaração de conformidade do Reino Unido está disponível no seguinte endereço de Internet: A declaração de conformidade oficial encontra-se disponível em <http://www.samsung.com>. Aceda a Suporte > Página de produto e introduza o nome do modelo.

	Intervalo de frequências	Potência do transmissor (máx.)
Wi-Fi	2412 - 2472 MHz	20 dBm
Bluetooth	2402 - 2480 MHz	20 dBm

**Contacte a Samsung Internacional**

Se tem algumas dúvidas ou comentários sobre os nossos produtos, por favor contacte a linha de apoio a Clientes Samsung.

País	Centro de assistência	Website
FRANCE	01 48 63 00 00	<a href="http://www.samsung.com/fr/support">www.samsung.com/fr/support</a>
GERMANY	06196 77 555 77	<a href="http://www.samsung.com/de/support">www.samsung.com/de/support</a>
LUXEMBURG	261 03 710	<a href="http://www.samsung.com/be_fr/support">www.samsung.com/be_fr/support</a>
NETHERLANDS	088 90 90 100	<a href="http://www.samsung.com/nl/support">www.samsung.com/nl/support</a>
BELGIUM	02-201-24-18	<a href="http://www.samsung.com/be/support">www.samsung.com/be/support</a> (Dutch) <a href="http://www.samsung.com/be_fr/support">www.samsung.com/be_fr/support</a> (French)
NORWAY	21629099	<a href="http://www.samsung.com/no/support">www.samsung.com/no/support</a>
DENMARK	707 019 70	<a href="http://www.samsung.com/dk/support">www.samsung.com/dk/support</a>
FINLAND	030-6227 515	<a href="http://www.samsung.com/fi/support">www.samsung.com/fi/support</a>
SWEDEN	0771-400 300	<a href="http://www.samsung.com/se/support">www.samsung.com/se/support</a>
CYPRUS	8009 4000 only from landline, toll free	<a href="http://www.samsung.com/gr/support">www.samsung.com/gr/support</a>
GREECE	80111-SAMSUNG (80111 726 7864) only from land line (+30) 210 6897691 from mobile and land line	
ITALIA	800-SAMSUNG (800.7267864)	<a href="http://www.samsung.com/it/support">www.samsung.com/it/support</a>
PORTUGAL	210 608 098 Chamada para a rede fixa nacional Dias úteis das 9h às 20h	<a href="http://www.samsung.com/pt/support">www.samsung.com/pt/support</a>
SPAIN	91 175 00 15	<a href="http://www.samsung.com/es/support">www.samsung.com/es/support</a>



# Ψυγείο

## Εγχειρίδιο χρήσης

Αυτόνομη συσκευή

**SAMSUNG**



# Περιεχόμενα

<b>Πληροφορίες για την ασφάλεια</b>	<b>4</b>
Όσα χρειάζεται να γνωρίζετε σχετικά με τις οδηγίες για την ασφάλεια	4
Σημαντικά σύμβολα ασφάλειας και προφυλάξεις	6
Σημαντικές προφυλάξεις για την ασφάλεια	7
Σήματα σοβαρής προειδοποίησης για τη μεταφορά και την τοποθέτηση	11
Σοβαρές προειδοποιήσεις για την εγκατάσταση	12
Προφυλάξεις για την εγκατάσταση	15
Σοβαρές προειδοποιήσεις για τη χρήση	16
Προφυλάξεις για τη χρήση	21
Προφυλάξεις για τον καθαρισμό	24
Σοβαρές προειδοποιήσεις για την απόρριψη	26
Πρόσθετες συμβουλές για σωστή χρήση	27
Οδηγίες σχετικά με την ένδειξη WEEE	28
<b>Εγκατάσταση</b>	<b>29</b>
Επισκόπηση του ψυγείου	29
Εγκατάσταση βήμα προς βήμα	32
<b>Λειτουργίες</b>	<b>46</b>
Πίνακα ελέγχου	46
Ρύθμιση της επιθυμητής θερμοκρασίας ή λειτουργίας	48
Ενεργοποίηση ή απενεργοποίηση της κανάτας αυτόματου γεμίσματος	49
Ενεργοποίηση ή απενεργοποίηση του παρασκευαστή πάγου	49
Αλλαγή της κλίμακας θερμοκρασίας	50
Επαναφορά ή απόρριψη της ειδοποίησης αντικατάστασης φίλτρου νερού	50
Ενεργοποίηση ή απενεργοποίηση του Wi-Fi	51
SmartThings	52
Ειδικές δυνατότητες	55
<b>Συντήρηση</b>	<b>62</b>
Χειρισμός και φροντίδα	62
Καθαρισμός	69
Αντικατάσταση	70
<b>Αντιμετώπιση προβλημάτων</b>	<b>73</b>
Γενικά	73
Ακούτε μη φυσιολογικούς ήχους από το ψυγείο;	77
SmartThings	79



---

Παράρτημα	<b>80</b>
Οδηγίες για την ασφάλεια	80
Οδηγίες εγκατάστασης	80
Οδηγίες για τη θερμοκρασία	81
Πληροφορίες για το μοντέλο και την παραγγελία ανταλλακτικών	84
Open Source Announcement	<b>85</b>

---

# Πληροφορίες για την ασφάλεια

Προτού χρησιμοποιήσετε το νέο σας ψυγείο Samsung, διαβάστε προσεκτικά αυτό το εγχειρίδιο για να διασφαλίσετε ότι γνωρίζετε πώς να αξιοποιήσετε τις δυνατότητες και τις λειτουργίες που προσφέρει η νέα σας συσκευή, με ασφάλεια και αποτελεσματικά.

## Όσα χρειάζεται να γνωρίζετε σχετικά με τις οδηγίες για την ασφάλεια

- Οι προειδοποιήσεις και οι σημαντικές οδηγίες για την ασφάλεια που περιλαμβάνονται σε αυτό το εγχειρίδιο δεν καλύπτουν όλες τις πιθανές συνθήκες και καταστάσεις που ενδέχεται να προκύψουν. Αποτελεί δική σας ευθύνη να ακολουθείτε την κοινή λογική και να είστε προσεκτικοί κατά την εγκατάσταση, τη συντήρηση και τη χρήση της συσκευής.
- Επειδή οι παρακάτω οδηγίες λειτουργίας αφορούν διάφορα μοντέλα, τα χαρακτηριστικά του ψυγείου σας ενδέχεται να διαφέρουν ελαφρώς από εκείνα που περιγράφονται σε αυτό το εγχειρίδιο, ενώ ενδέχεται να μην ισχύουν όλα τα σήματα προειδοποίησης. Αν έχετε ερωτήσεις ή προβληματισμούς, επικοινωνήστε με το πλησιέστερο επισκευαστικό κέντρο ή αναζητήστε βοήθεια και πληροφορίες στο Διαδίκτυο, στη διεύθυνση [www.samsung.com](http://www.samsung.com).
- Ως ψυκτικό μέσο χρησιμοποιείται το R-600a ή το R-134a. Ελέγξτε την ετικέτα του συμπιεστή στο πίσω μέρος της συσκευής ή την ετικέτα τεχνικών στοιχείων στο εσωτερικό του ψυγείου για να δείτε ποιο ψυκτικό μέσο χρησιμοποιείται για τη δική σας συσκευή. Σε περίπτωση που αυτό το προϊόν περιέχει εύφλεκτο αέριο (ψυκτικό μέσο R-600a), επικοινωνήστε με την αρμόδια τοπική αρχή για να ενημερωθείτε σχετικά με τον ασφαλή τρόπο απόρριψης αυτού του προϊόντος.
- Προκειμένου να αποτραπεί η δημιουργία ενός εύφλεκτου μείγματος αερίου-αέρα αν προκύψει διαρροή στο κύκλωμα ψύξης, το μέγεθος του χώρου στον οποίο μπορεί να τοποθετηθεί η συσκευή εξαρτάται από τη χρησιμοποιούμενη ποσότητα ψυκτικού μέσου.





- Μη θέτετε ποτέ σε λειτουργία μια συσκευή που παρουσιάζει οποιαδήποτε ένδειξη ζημιάς. Αν έχετε αμφιβολίες, συμβουλευτείτε τον τοπικό αντιπρόσωπο. Ο χώρος πρέπει να έχει μέγεθος 1 m<sup>3</sup> για κάθε 8 g ψυκτικού μέσου R-600a που υπάρχουν στο εσωτερικό της συσκευής. Η ποσότητα ψυκτικού μέσου που υπάρχει στη δική σας συσκευή αναγράφεται στην πινακίδα αναγνώρισης στο εσωτερικό της συσκευής.
- Το πιτσίλισμα ψυκτικού μέσου από τους σωλήνες μπορεί να προκαλέσει ανάφλεξη ή τραυματισμό στα μάτια. Αν διαρρεύσει ψυκτικό μέσο από τον σωλήνα, αποφύγετε τυχόν γυμνές φλόγες, απομακρύνετε από το προϊόν οτιδήποτε εύφλεκτο και αερίστε αμέσως τον χώρο.
  - Διαφορετικά, ενδέχεται να προκληθεί πυρκαγιά ή έκρηξη.
- Για την αποτροπή της μόλυνσης των τροφίμων, να εφαρμόζετε τις παρακάτω οδηγίες:
  - Το άνοιγμα της πόρτας για μεγάλα χρονικά διαστήματα μπορεί να προκαλέσει σημαντική αύξηση της θερμοκρασίας στους θαλάμους της συσκευής.
  - Καθαρίζετε τακτικά τις επιφάνειες που μπορούν να έρθουν σε επαφή με τρόφιμα, καθώς και τα προσβάσιμα συστήματα αποστράγγισης.
  - Καθαρίζετε τα δοχεία νερού, αν δεν έχουν χρησιμοποιηθεί επί 48 ώρες. Αν δεν έχει γίνει άντληση νερού επί 5 ημέρες, εκπλύνετε το σύστημα νερού συνδεδεμένο με μια παροχή νερού.
  - Φυλάσσετε το ωμό κρέας και ψάρι σε κατάλληλα δοχεία στο ψυγείο, έτσι ώστε να μην έρχονται σε επαφή και να μη στάζουν επάνω σε άλλα τρόφιμα.





## Πληροφορίες για την ασφάλεια

---

- Οι θάλαμοι κατεψυγμένων τροφίμων δύο αστέρων είναι κατάλληλοι για τη φύλαξη προκατεψυγμένων τροφίμων, για τη φύλαξη ή την παρασκευή παγωτού, καθώς και για την παρασκευή παγακιών.
- Οι θάλαμοι ενός, δύο και τριών αστέρων δεν είναι κατάλληλοι για την κατάψυξη φρέσκων τροφίμων.
- Αν η συσκευή ψυγείου θα παραμείνει άδεια για μεγάλο χρονικό διάστημα, απενεργοποιήστε την, κάντε απόψυξη, καθαρίστε την, στεγνώστε την και αφήστε την πόρτα ανοιχτή, έτσι ώστε να αποτραπεί η δημιουργία μούχλας μέσα στη συσκευή.

### Σημαντικά σύμβολα ασφάλειας και προφυλάξεις:

---

Εφαρμόστε όλες τις οδηγίες για την ασφάλεια που παρέχονται σε αυτό το εγχειρίδιο. Σε αυτό το εγχειρίδιο χρησιμοποιούνται τα παρακάτω σύμβολα ασφάλειας.

#### ΠΡΟΕΙΔΟΠΟΙΗΣΗ

Κίνδυνοι ή μη ασφαλείς πρακτικές που ενδέχεται να προκαλέσουν **σοβαρό τραυματισμό, υλικές ζημιές ή/και θάνατο.**

#### ΠΡΟΣΟΧΗ

Κίνδυνοι ή μη ασφαλείς πρακτικές που ενδέχεται να προκαλέσουν **σοβαρό τραυματισμό ή/και υλικές ζημιές.**

#### ΣΗΜΕΙΩΣΗ

Χρήσιμες πληροφορίες που βοηθούν τους χρήστες να κατανοούν τη λειτουργία ή να αξιοποιούν το ψυγείο.

**Σκοπός αυτών των σημάτων προειδοποίησης είναι να μην τραυματιστείτε εσείς ή άλλοι άνθρωποι.**



---

Ακολουθήστε τα σχολαστικά.

Αφού διαβάσετε αυτή την ενότητα, φυλάξτε την σε ασφαλές μέρος για μελλοντική αναφορά.

## Σημαντικές προφυλάξεις για την ασφάλεια

---



Προειδοποίηση: Κίνδυνος πυρκαγιάς / εύφλεκτα υλικά

### ΠΡΟΕΙΔΟΠΟΙΗΣΗ

- Όταν τοποθετείτε τη συσκευή, βεβαιωθείτε ότι το καλώδιο ρεύματος δεν έχει παγιδευτεί και δεν έχει υποστεί ζημιά.
- Μην τοποθετείτε πολλαπλά φορητά πολύπριζα ή τροφοδοτικά στο πίσω μέρος της συσκευής.
- Γεμίζετε μόνο με πόσιμο νερό.
- Συνδέετε μόνο με παροχή πόσιμου νερού.
- Διατηρείτε τα ανοίγματα εξαερισμού που βρίσκονται στο περίβλημα της συσκευής ή στην ενσωματωμένη βάση της ελεύθερα από εμπόδια.
- Μη χρησιμοποιείτε μηχανικές συσκευές ή οποιοδήποτε άλλο μέσο, εκτός από εκείνα που συνιστά ο κατασκευαστής, για να επιταχύνετε τη διαδικασία απόψυξης.
- Μην προκαλείτε ζημιές στο κύκλωμα του ψυκτικού μέσου.
- Μη χρησιμοποιείτε ηλεκτρικές συσκευές μέσα στους θαλάμους φύλαξης τροφίμων της συσκευής, εκτός αν πρόκειται για τύπος συσκευής που συνιστάται από τον κατασκευαστή.

## Πληροφορίες για την ασφάλεια

- Αυτή η συσκευή δεν προορίζεται για χρήση από άτομα (συμπεριλαμβανομένων των παιδιών) με περιορισμένες σωματικές, αισθητηριακές ή νοητικές ικανότητες ή από άτομα με έλλειψη εμπειρίας και γνώσεων, εκτός αν βρίσκονται υπό την επίβλεψη ή ακολουθούν τις οδηγίες σχετικά με τη χρήση της συσκευής που δίνονται από ένα άτομο που είναι υπεύθυνο για την ασφάλειά τους.
- Αυτή η συσκευή μπορεί να χρησιμοποιηθεί από παιδιά ηλικίας 8 ετών και άνω και από άτομα με περιορισμένες σωματικές, αισθητηριακές ή νοητικές ικανότητες ή με έλλειψη εμπειρίας και γνώσεων, εφόσον βρίσκονται υπό επίβλεψη ή ακολουθούν οδηγίες σχετικά με τη χρήση της συσκευής με ασφαλή τρόπο και κατανοούν τους κινδύνους που ενέχονται. Τα παιδιά απαγορεύεται να παίζουν με τη συσκευή. Ο καθαρισμός και η συντήρηση από τον χρήστη δεν πρέπει να πραγματοποιούνται από παιδιά χωρίς επίβλεψη. Στα παιδιά ηλικίας από 3 έως 8 ετών επιτρέπεται η τοποθέτηση και η αφαίρεση τροφίμων από τις συσκευές ψυγείου.
- Αν το καλώδιο ρεύματος υποστεί ζημιά, πρέπει να αντικατασταθεί από τον κατασκευαστή, τον αντιπρόσωπο σέρβις του ή έναν εξειδικευμένο τεχνικό, προκειμένου να αποφευχθεί τυχόν κίνδυνος.
- Η πρίζα πρέπει να είναι εύκολα προσβάσιμη, έτσι ώστε η συσκευή να μπορεί να αποσυνδεθεί γρήγορα από την παροχή ρεύματος σε περίπτωση έκτακτης ανάγκης.
  - Πρέπει να βρίσκεται εκτός της περιοχής του πίσω μέρους της συσκευής.
- Μην αποθηκεύετε εκρηκτικά υλικά, όπως δοχεία αεροζόλ με εύφλεκτες προωθητικές ουσίες, σε αυτή τη συσκευή.
- Αν το προϊόν διαθέτει λυχνίες LED, μην αποσυναρμολογείτε μόνοι σας τα καλύμματα λυχνιών και τις λυχνίες LED.
  - Επικοινωνήστε με ένα επισκευαστικό κέντρο της Samsung.



- Χρησιμοποιείτε μόνο τις λυχνίες LED που παρέχονται από τον κατασκευαστή ή το τμήμα επισκευών της αντιπροσωπείας του.
- Χρησιμοποιήστε τα νέα σετ εύκαμπτων σωλήνων που παρέχονται με τη συσκευή και μην επαναχρησιμοποιήσετε τα παλιά σετ εύκαμπτων σωλήνων.
- Φροντίστε ώστε η παροχή νερού του ψυγείου να συνδεθεί αποκλειστικά σε πηγή πόσιμου νερού. Για να λειτουργεί σωστά ο παρασκευαστής πάγου, απαιτείται πίεση νερού 30-125 psi (206-861 kPa).
- Για πιο αποδοτική χρήση ενέργειας, να αφήνετε όλα τα εσωτερικά εξαρτήματα όπως καλάθια, συρτάρια και ράφια στη θέση που προβλέπεται από τον κατασκευαστή.
- Για τη βέλτιστη ενεργειακή απόδοση αυτού του προϊόντος, αφήνετε όλα τα ράφια, τα συρτάρια και τα καλάθια στην αρχική τους θέση.

### Ελαχιστοποίηση της κατανάλωσης ενέργειας

- Εγκαταστήστε τη συσκευή σε δροσερό και ξηρό χώρο με επαρκή εξαερισμό.
- Βεβαιωθείτε ότι η συσκευή δεν εκτίθεται σε άμεσο ηλιακό φως και μην την τοποθετείτε ποτέ κοντά σε άμεση πηγή θερμότητας (για παράδειγμα, καλοριφέρ).
  - Για υψηλότερη ενεργειακή απόδοση, συνιστάται να μη φράζετε τα ανοίγματα εξαερισμού ή τις γρίλιες.
  - Αφήνετε τα ζεστά τρόφιμα να κρυώσουν προτού τα τοποθετήσετε μέσα στη συσκευή.
  - Τοποθετείτε τα κατεψυγμένα τρόφιμα στο ψυγείο για να ξεπαγώσουν. Στη συνέχεια, μπορείτε να χρησιμοποιήσετε τις χαμηλές θερμοκρασίες των κατεψυγμένων προϊόντων για να ψύξετε τα τρόφιμα που βρίσκονται στο ψυγείο.





## Πληροφορίες για την ασφάλεια

---

- Μην αφήνετε την πόρτα της συσκευής ανοιχτή για πολλή ώρα όταν βάζετε ή βγάζετε τρόφιμα από το ψυγείο.
- Όσο λιγότερη ώρα μένει ανοιχτή η πόρτα, τόσο λιγότερος πάγος θα σχηματιστεί στον καταψύκτη.
- Να καθαρίζετε τακτικά το πίσω μέρος του ψυγείου. Η σκόνη αυξάνει την κατανάλωση ενέργειας.
- Μην επιλέγετε χαμηλότερη ρύθμιση θερμοκρασίας από όσο είναι απαραίτητο.
- Εξασφαλίστε επαρκή απαγωγή του αέρα στη βάση και στο πίσω τοίχωμα του ψυγείου. Μην καλύπτετε τα ανοίγματα εξαερισμού.
- Κατά την εγκατάσταση, να αφήνετε χώρο στα δεξιά, στα αριστερά, στο πίσω και στο επάνω μέρος. Με αυτόν τον τρόπο, θα μειωθεί η κατανάλωση ενέργειας και ο λογαριασμός του ηλεκτρικού ρεύματος θα διατηρείται σε χαμηλά επίπεδα.
- Συνιστούμε ο ελεύθερος χώρος να είναι:
  - Δεξιά, αριστερά και πίσω μέρος: πάνω από 50 mm
  - Επάνω μέρος: πάνω από 100 mm

### Αυτή η συσκευή προορίζεται για οικιακή χρήση και για άλλες παρόμοιες χρήσεις όπως:

- χρήση σε χώρους κουζίνας προσωπικού καταστημάτων, γραφείων και σε άλλα εργασιακά περιβάλλοντα,
- χρήση σε αγροτικές και από πελάτες σε ξενοδοχεία, μοτέλ και σε άλλα οικιστικά περιβάλλοντα,
- χρήση σε περιβάλλοντα τύπου πανσιόν,
- χρήση για επισιτισμό και άλλες παρόμοιες χρήσεις που δεν σχετίζονται με τη λιανική πώληση.



---

## Σήματα σοβαρής προειδοποίησης για τη μεταφορά και την τοποθέτηση

---

### ΠΡΟΕΙΔΟΠΟΙΗΣΗ

- Κατά τη μεταφορά και την εγκατάσταση της συσκευής, θα πρέπει να είστε προσεκτικοί προκειμένου να μην υποστεί ζημιά κανένα μέρος του κυκλώματος ψύξης.
  - Η διαρροή ψυκτικού μέσου από τους σωλήνες μπορεί να προκαλέσει ανάφλεξη ή τραυματισμό στα μάτια. Αν εντοπίσετε διαρροή, αποφύγετε τυχόν γυμνές φλόγες ή πιθανές πηγές ανάφλεξης και αερίστε για αρκετά λεπτά τον χώρο στον οποίο βρίσκεται η συσκευή.
  - Αυτή η συσκευή περιέχει ως ψυκτικό μέσο μια μικρή ποσότητα ισοβουτανίου (R-600a). Πρόκειται για ένα φυσικό αέριο με υψηλή περιβαλλοντική συμβατότητα, το οποίο ωστόσο είναι εύφλεκτο. Κατά τη μεταφορά και την εγκατάσταση της συσκευής, θα πρέπει να είστε προσεκτικοί προκειμένου να μην υποστεί ζημιά κανένα μέρος του κυκλώματος ψύξης.
- Κατά τη μεταφορά και την εγκατάσταση του ψυγείου, μην αγγίζετε τον εύκαμπτο σωλήνα νερού που βρίσκεται στο πίσω μέρος του ψυγείου.
  - Ενδέχεται να προκληθεί ζημιά στο ψυγείο και, επομένως, να μην μπορεί να χρησιμοποιηθεί ο διανεμητής νερού.

# Πληροφορίες για την ασφάλεια

## Σοβαρές προειδοποιήσεις για την εγκατάσταση

### ΠΡΟΕΙΔΟΠΟΙΗΣΗ

- Μην εγκαθιστάτε το ψυγείο σε χώρους με υγρασία ή σε μέρη όπου ενδέχεται να έρθει σε επαφή με νερό.
  - Η φθαρμένη μόνωση των ηλεκτρικών εξαρτημάτων ενδέχεται να προκαλέσει ηλεκτροπληξία ή πυρκαγιά.
- Μην τοποθετείτε αυτό το ψυγείο σε μέρος όπου εκτίθεται σε άμεσο ηλιακό φως ή στη θερμότητα που εκπέμπεται από σόμπες, καλοριφέρ ή άλλες συσκευές.
- Μη συνδέετε πολλές συσκευές στο ίδιο πολύπριζο. Το ψυγείο θα πρέπει πάντα να είναι συνδεδεμένο σε δική του πρίζα, με ονομαστική τιμή τάσης ίδια με την τάση που αναγράφεται στην πινακίδα τεχνικών στοιχείων του ψυγείου.
  - Με αυτόν τον τρόπο, εξασφαλίζεται η καλύτερη δυνατή απόδοση της συσκευής και αποτρέπεται η υπερφόρτωση των κυκλωμάτων καλωδίωσης της κατοικίας σας, γεγονός που θα μπορούσε να προκαλέσει κίνδυνο πυρκαγιάς λόγω υπερθέρμανσης των καλωδίων.
- Αν η πρίζα είναι χαλαρή, μη συνδέετε το φως τροφοδοσίας.
  - Υπάρχει κίνδυνος ηλεκτροπληξίας ή πυρκαγιάς.
- Μη χρησιμοποιείτε καλώδιο ρεύματος που παρουσιάζει ρωγμές ή ζημιά λόγω τριβής σε όλο το μήκος του ή σε οποιοδήποτε από τα άκρα του.
- Μην κάμπτετε υπερβολικά το καλώδιο ρεύματος και μην τοποθετείτε βαριά αντικείμενα επάνω του.
- Μην τραβάτε και μην κάμπτετε υπερβολικά το καλώδιο ρεύματος.
- Μη συστρέψετε και μη δένετε κόμπο το καλώδιο ρεύματος.





- Μην κρεμάτε το καλώδιο ρεύματος επάνω σε μεταλλικά αντικείμενα, μην τοποθετείτε βαριά αντικείμενα επάνω στο καλώδιο ρεύματος, μην τοποθετείτε το καλώδιο ρεύματος ανάμεσα σε αντικείμενα και μη σπρώχνετε το καλώδιο ρεύματος στον χώρο πίσω από τη συσκευή.
- Όταν μετακινείτε το ψυγείο, προσέχετε να μην αναποδογυρίσει και να μην υποστεί ζημιά το καλώδιο ρεύματος.
  - Ενδέχεται να προκληθεί ηλεκτροπληξία ή πυρκαγιά.
- Μην αποσυνδέετε ποτέ το ψυγείο από την πρίζα τραβώντας το καλώδιο ρεύματος. Να πιάνετε πάντα σταθερά το φικ και να το τραβάτε κατευθείαν προς τα έξω από την πρίζα.
  - Τυχόν ζημιά στο καλώδιο ενδέχεται να προκαλέσει βραχυκύκλωμα, πυρκαγιά ή/και ηλεκτροπληξία.
- Μη χρησιμοποιείτε αερολύματα (αεροζόλ) κοντά στο ψυγείο.
  - Η χρήση αεροζόλ κοντά στο ψυγείο, ενδέχεται να προκαλέσει έκρηξη ή πυρκαγιά.
- Μην εγκαθιστάτε αυτή τη συσκευή κοντά σε καλοριφέρ ή σε εύφλεκτα υλικά.
- Μην εγκαθιστάτε αυτή τη συσκευή σε μέρη όπου ενδέχεται να διαρρεύσει αέριο.
  - Ενδέχεται να προκληθεί ηλεκτροπληξία ή πυρκαγιά.
- Πριν από τη χρήση, αυτό το ψυγείο πρέπει να τοποθετηθεί σε κατάλληλο σημείο και να εγκατασταθεί σύμφωνα με τις οδηγίες του παρόντος εγχειριδίου.
- Συνδέστε το φικ τροφοδοσίας σωστά, με το καλώδιο να κρέμεται προς τα κάτω.
  - Αν συνδέσετε το φικ τροφοδοσίας ανάποδα, μπορεί να κοπεί το καλώδιο και να προκληθεί πυρκαγιά ή ηλεκτροπληξία.
- Βεβαιωθείτε ότι το πίσω μέρος του ψυγείου δεν συνθλίβει ούτε προκαλεί ζημιά στο φικ τροφοδοσίας.





## Πληροφορίες για την ασφάλεια

---

- Φυλάτε τα υλικά συσκευασίας μακριά από παιδιά.
  - Αν ένα παιδί καλύψει το κεφάλι του με τα υλικά συσκευασίας, υπάρχει κίνδυνος θανάτου λόγω ασφυξίας.
- Μην εγκαθιστάτε αυτή τη συσκευή σε χώρους με υγρασία, λάδια ή σκόνη ή σε μέρη που είναι εκτεθειμένα σε άμεσο ηλιακό φως ή σε νερό (σταγόνες βροχής).
  - Η φθαρμένη μόνωση των ηλεκτρικών εξαρτημάτων ενδέχεται να προκαλέσει ηλεκτροπληξία ή πυρκαγιά.
- Αν υπάρχει σκόνη ή νερό μέσα στο ψυγείο, αποσυνδέστε το φινιρίσματα τροφοδοσίας και επικοινωνήστε με το τοπικό επισκευαστικό κέντρο της Samsung Electronics.
  - Διαφορετικά, υπάρχει κίνδυνος πυρκαγιάς.
- Μην πατάτε επάνω στη συσκευή και μην τοποθετείτε αντικείμενα (όπως ρούχα, αναμμένα κεριά, αναμμένα τσιγάρα, πιάτα, χημικά, μεταλλικά αντικείμενα κ.λπ.) επάνω στη συσκευή.
  - Ενδέχεται να προκληθεί ηλεκτροπληξία, πυρκαγιά, προβλήματα με το προϊόν ή τραυματισμός.
- Προτού συνδέσετε για πρώτη φορά το προϊόν στην πρίζα, πρέπει να αφαιρέσετε όλη την προστατευτική πλαστική μεμβράνη.
- Τα παιδιά θα πρέπει να επιβλέπονται, ώστε να διασφαλίζεται ότι δεν παίζουν με τους δακτυλίους συγκράτησης που χρησιμοποιούνται για τη ρύθμιση της πόρτας ή τα κλιπ του σωλήνα νερού.
  - Αν ένα παιδί καταπιεί έναν δακτύλιο συγκράτησης ή ένα κλιπ του σωλήνα νερού, υπάρχει κίνδυνος θανάτου λόγω ασφυξίας. Φυλάτε τους δακτυλίους συγκράτησης και τα κλιπ του σωλήνα νερού μακριά από παιδιά.



- Το ψυγείο πρέπει να γειώνεται με ασφάλεια.
  - Προτού επιχειρήσετε να επιθεωρήσετε ή να επισκευάσετε οποιοδήποτε μέρος της συσκευής, να βεβαιώνετε πάντα ότι έχετε γειώσει το ψυγείο. Οι διαρροές ρεύματος μπορούν να προκαλέσουν ισχυρή ηλεκτροπληξία.
- Μη χρησιμοποιείτε ποτέ σωλήνες αερίου, τηλεφωνικές γραμμές ή άλλα αντικείμενα που μπορούν να λειτουργήσουν ως αλεξικέραυνα ως ηλεκτρική γείωση.
  - Πρέπει να γειώνετε το ψυγείο, προκειμένου να αποτρέψετε τυχόν διαρροή ηλεκτρικής ενέργειας ή ηλεκτροπληξία λόγω διαρροής ρεύματος από το ψυγείο.
  - Ενδέχεται να προκληθεί ηλεκτροπληξία, πυρκαγιά, έκρηξη ή προβλήματα με το προϊόν.
- Συνδέστε σταθερά το φις τροφοδοσίας στην πρίζα. Μη χρησιμοποιείτε φις τροφοδοσίας ή καλώδιο ρεύματος που έχει υποστεί ζημιά ούτε χαλαρή πρίζα.
  - Ενδέχεται να προκληθεί ηλεκτροπληξία ή πυρκαγιά.
- Η ασφάλεια του ψυγείου πρέπει να αντικαθίσταται από εξειδικευμένο τεχνικό ή εταιρεία επισκευών.
  - Διαφορετικά, ενδέχεται να προκληθεί ηλεκτροπληξία ή τραυματισμός.

## Προφυλάξεις για την εγκατάσταση

### ΠΡΟΣΟΧΗ

- Φροντίστε να υπάρχει αρκετός χώρος γύρω από το ψυγείο και εγκαταστήστε το σε επίπεδη επιφάνεια.
  - Αν το ψυγείο δεν είναι τοποθετημένο σε επίπεδη επιφάνεια, μπορεί να μειωθεί η απόδοση ψύξης και η διάρκεια ζωής του.



## Πληροφορίες για την ασφάλεια

---

- Μετά την εγκατάσταση και την ενεργοποίηση, αφήστε τη συσκευή να λειτουργήσει για 2-3 ώρες προτού τη γεμίσετε με τρόφιμα.
- Συνιστούμε ιδιαίτερα το ψυγείο να εγκαθίσταται από εξειδικευμένο τεχνικό ή εταιρεία επισκευών.
  - Διαφορετικά, ενδέχεται να προκληθεί ηλεκτροπληξία, πυρκαγιά, έκρηξη, προβλήματα με το προϊόν ή τραυματισμός.

### Σοβαρές προειδοποιήσεις για τη χρήση

---

#### ΠΡΟΕΙΔΟΠΟΙΗΣΗ

- Μη συνδέετε το φινιρ τροφοδοσίας στην πρίζα με υγρά χέρια.
  - Ενδέχεται να προκληθεί ηλεκτροπληξία.
- Μην αποθηκεύετε αντικείμενα στο επάνω μέρος της συσκευής.
  - Όταν ανοιγοκλείνετε την πόρτα, τα αντικείμενα ενδέχεται να πέσουν και να προκαλέσουν τραυματισμό ή/και υλικές ζημιές.
- Μην τοποθετείτε τα χέρια σας, τα πόδια σας ή μεταλλικά αντικείμενα (όπως μεταλλικές ράβδους κ.λπ.) στο κάτω ή στο πίσω μέρος του ψυγείου.
  - Ενδέχεται να προκληθεί ηλεκτροπληξία ή τραυματισμός.
  - Τυχόν αιχμηρές άκρες ενδέχεται να προκαλέσουν τραυματισμό.
- Μην αγγίζετε τα εσωτερικά τοιχώματα του καταψύκτη ή τα προϊόντα που φυλάσσονται στον καταψύκτη με υγρά χέρια.
  - Ενδέχεται να προκληθεί κρουπάγημα.
- Μην τοποθετείτε δοχεία με νερό επάνω στο ψυγείο.
  - Αν χυθεί το νερό, υπάρχει κίνδυνος πυρκαγιάς ή ηλεκτροπληξίας.
- Μη διατηρείτε πτητικά ή εύφλεκτα αντικείμενα ή ουσίες (βενζόλιο, διαλυτικά, αέριο προπάνιο, οινόπνευμα, αιθέρα, υγραέριο και άλλα παρόμοια προϊόντα) μέσα στο ψυγείο.
  - Αυτό το ψυγείο προορίζεται αποκλειστικά για τη φύλαξη τροφίμων.





- Ενδέχεται να προκληθεί πυρκαγιά ή έκρηξη.
- Τα παιδιά θα πρέπει να επιβλέπονται, ώστε να διασφαλίζεται ότι δεν παίζουν με τη συσκευή.
  - Κρατήστε τα δάχτυλά σας μακριά από σημεία όπου θα μπορούσαν να πιαστούν. Τα κενά ανάμεσα στις πόρτες και τον θάλαμο είναι αναγκαστικά μικρά. Αν υπάρχουν παιδιά στον χώρο, να είστε προσεκτικοί όταν ανοίγετε τις πόρτες.
- Μη βάζετε τα δάχτυλά σας ή τα δάχτυλα των παιδιών ανάμεσα στις πόρτες.
  - Κρατήστε τα δάχτυλά σας μακριά από το κενό της αριστερής και της δεξιάς πόρτας. Αν τα δάχτυλά σας είναι ανάμεσα στις πόρτες, να είστε προσεκτικοί όταν ανοίγετε τις πόρτες.
- Μην αφήνετε τα παιδιά να κρέμονται από την πόρτα ή τα ράφια πόρτας. Ενδέχεται να προκληθεί σοβαρός τραυματισμός.
- Μην αφήνετε τα παιδιά να μπαίνουν μέσα στο ψυγείο. Μπορεί να παγιδευτούν.
- Μη βάζετε τα χέρια σας κάτω από τη συσκευή.
  - Τυχόν αιχμηρές άκρες ενδέχεται να προκαλέσουν τραυματισμό.
- Μη φυλάσσετε φαρμακευτικά προϊόντα, επιστημονικά υλικά ή θερμοευαίσθητα προϊόντα μέσα στο ψυγείο.
  - Τα προϊόντα που απαιτούν αυστηρό έλεγχο της θερμοκρασίας δεν πρέπει να φυλάσσονται στο ψυγείο.
- Αν μυρίσετε οσμή φαρμάκου ή καπνό, αποσυνδέστε αμέσως το φιντροφοδοσίας και επικοινωνήστε με το τοπικό επισκευαστικό κέντρο της Samsung Electronics.
- Αν υπάρχει σκόνη ή νερό μέσα στο ψυγείο, αποσυνδέστε το φιντροφοδοσίας και επικοινωνήστε με το τοπικό επισκευαστικό κέντρο της Samsung Electronics.
  - Διαφορετικά, υπάρχει κίνδυνος πυρκαγιάς.





## Πληροφορίες για την ασφάλεια

---

- Μην αφήνετε τα παιδιά να πατούν επάνω σε συρτάρια.
  - Το συρτάρι ενδέχεται να σπάσει και μπορεί να σκοντάψουν.
- Μην αφήνετε ανοικτές τις πόρτες του ψυγείου ενόσω δεν το επιτηρείτε και μην αφήνετε τα παιδιά να μπαίνουν μέσα στο ψυγείο.
- Μην αφήνετε μωρά ή παιδιά να μπαίνουν μέσα στο συρτάρι.
  - Μπορεί να προκληθεί θάνατος λόγω ασφυξίας εξαιτίας παγίδευσης ή τραυματισμός.
- Μην παραγεμίζετε το ψυγείο με τρόφιμα.
  - Όταν ανοίγετε την πόρτα, κάποιο αντικείμενο ενδέχεται να πέσει και να προκαλέσει τραυματισμό ή υλικές ζημιές.
- Μην ψεκάζετε πτητικά υγρά όπως εντομοκτόνα στην επιφάνεια της συσκευής.
  - Είναι επιβλαβή για τους ανθρώπους και, επιπλέον, ενδέχεται να προκαλέσουν ηλεκτροπληξία, πυρκαγιά ή προβλήματα με το προϊόν.
- Μην βάζετε ποτέ τα δάχτυλά σας ή άλλα αντικείμενα στην οπή του διανεμητή νερού, στη χοάνη πάγου ή στο δοχείο του παρασκευαστή πάγου.
  - Ενδέχεται να προκληθεί τραυματισμός ή υλικές ζημιές.
- Μην χρησιμοποιείτε και μην τοποθετείτε ουσίες ευαίσθητες στη θερμοκρασία, όπως εύφλεκτα σπρέι, εύφλεκτα αντικείμενα, ξηρό πάγο, φάρμακα ή χημικά, κοντά ή μέσα στο ψυγείο.
- Μην χρησιμοποιείτε σεσουάρ για να στεγνώσετε το εσωτερικό του ψυγείου. Μην τοποθετείτε αναμμένα κεριά μέσα στο ψυγείο για την απομάκρυνση των δυσάρεστων οσμών.
  - Ενδέχεται να προκληθεί ηλεκτροπληξία ή πυρκαγιά.
- Γεμίζετε το δοχείο νερού, τον δίσκο πάγου και τις παγοθήκες μόνο με πόσιμο νερό (μεταλλικό ή απιονισμένο νερό).
  - Μην γεμίζετε το δοχείο με τσάι, χυμό ή ενεργειακό ποτό, καθώς ενδέχεται να προκληθεί ζημιά στο ψυγείο.



- Μην πατάτε επάνω στη συσκευή και μην τοποθετείτε αντικείμενα (όπως ρούχα, αναμμένα κεριά, αναμμένα τσιγάρα, πιάτα, χημικά, μεταλλικά αντικείμενα κ.λπ.) επάνω στη συσκευή. Ενδέχεται να προκληθεί ηλεκτροπληξία, πυρκαγιά, προβλήματα με το προϊόν ή τραυματισμός. Μην τοποθετείτε δοχεία με νερό επάνω στη συσκευή.
  - Αν χυθεί το νερό, υπάρχει κίνδυνος πυρκαγιάς ή ηλεκτροπληξίας.
- Μην κοιτάζετε ποτέ κατευθείαν τη λυχνία LED τύπου UV για μεγάλα χρονικά διαστήματα.
  - Ενδέχεται να προκληθεί ασθenoπία, εξαιτίας των υπεριωδών ακτίνων.
- Μην τοποθετείτε το ράφι ανάποδα. Δεν θα λειτουργεί η ασφάλεια των ραφιών.
  - Αν πέσει ένα γυάλινο ράφι, ενδέχεται να προκληθεί τραυματισμός.
- Κρατήστε τα δάχτυλά σας μακριά από σημεία όπου θα μπορούσαν να πιαστούν. Τα κενά ανάμεσα στις πόρτες και τον θάλαμο είναι αναγκαστικά μικρά. Αν υπάρχουν παιδιά στον χώρο, να είστε προσεκτικοί όταν ανοίγετε τις πόρτες.
- Αν εντοπίσετε διαρροή αερίου, αποφύγετε τυχόν γυμνές φλόγες ή πιθανές πηγές ανάφλεξης και αερίστε για αρκετά λεπτά τον χώρο στον οποίο βρίσκεται η συσκευή.
  - Μην αγγίζετε τη συσκευή ή το καλώδιο ρεύματος.
  - Μη χρησιμοποιείτε ανεμιστήρα εξαερισμού.
  - Μια σπύθα ενδέχεται να προκαλέσει έκρηξη ή πυρκαγιά.
- Τα μπουκάλια θα πρέπει να τοποθετούνται το ένα πολύ κοντά στο άλλο, ώστε να μην πέσουν έξω από το ψυγείο.
- Αυτό το προϊόν προορίζεται αποκλειστικά για τη φύλαξη τροφίμων σε οικιακό περιβάλλον.



## Πληροφορίες για την ασφάλεια

---

- Μη βάζετε ποτέ τα δάχτυλά σας ή άλλα αντικείμενα στην οπή του διανεμητή νερού, στη χοάνη πάγου ή στο δοχείο του παρασκευαστή πάγου.
  - Ενδέχεται να προκληθεί τραυματισμός ή υλικές ζημιές.
- Μην επιχειρήσετε να επισκευάσετε, να αποσυναρμολογήσετε ή να τροποποιήσετε μόνοι σας το ψυγείο.
- Μη χρησιμοποιείτε κανέναν άλλο τύπο ασφάλειας (όπως χαλκού, χαλύβδινου σύρματος κ.λπ.) εκτός από την τυπική ασφάλεια.
- Αν το ψυγείο χρειάζεται να επισκευαστεί ή να μετεγκατασταθεί, επικοινωνήστε με το πλησιέστερο επισκευαστικό κέντρο.
  - Διαφορετικά, ενδέχεται να προκληθεί ηλεκτροπληξία, πυρκαγιά, προβλήματα με το προϊόν ή τραυματισμός.
- Αν βγαίνει μυρωδιά καμένου ή καπνός από το ψυγείο, αποσυνδέστε το από την πρίζα και επικοινωνήστε με το τοπικό επισκευαστικό κέντρο της Samsung Electronics.
  - Διαφορετικά, ενδέχεται να προκληθεί ηλεκτροπληξία ή πυρκαγιά.
- Προτού αντικαταστήσετε τις εσωτερικές λυχνίες του ψυγείου, αποσυνδέστε το φινιρ τροφοδοσίας από την πρίζα.
  - Διαφορετικά, υπάρχει κίνδυνος ηλεκτροπληξίας.
- Αν αντιμετωπίσετε δυσκολίες με την αντικατάσταση μιας λυχνίας που δεν είναι τύπου LED, επικοινωνήστε με ένα επισκευαστικό κέντρο της Samsung.
- Συνδέστε σταθερά το φινιρ τροφοδοσίας στην πρίζα.
- Μη χρησιμοποιείτε φινιρ τροφοδοσίας ή καλώδιο ρεύματος που έχει υποστεί ζημιά ούτε χαλαρή πρίζα.
  - Ενδέχεται να προκληθεί ηλεκτροπληξία ή πυρκαγιά.





---

## Προφυλάξεις για τη χρήση

---

### ΠΡΟΣΟΧΗ

- Μην καταψύχετε ξανά αποψυγμένα τρόφιμα.
  - Στα κατεψυγμένα και αποψυγμένα τρόφιμα αναπτύσσονται βλαβερά βακτήρια ταχύτερα από τα φρέσκα.
  - Η δεύτερη απόψυξη προκαλεί τη διάσπαση ακόμα περισσότερων κυττάρων και την απώλεια υγρασίας, μεταβάλλοντας την ακεραιότητα του προϊόντος.
- Μην αποψύχετε κρέας σε θερμοκρασία δωματίου.
  - Η ασφάλεια εξαρτάται από τον σωστό ή μη χειρισμό του ωμού προϊόντος.
- Μην τοποθετείτε γυάλινα μπουκάλια ή ανθρακούχα ποτά μέσα στον καταψύκτη.
  - Το δοχείο ενδέχεται να παγώσει και να σπάσει, καθώς και να προκαλέσει τραυματισμό.
- Χρησιμοποιείτε μόνο τον παρασκευαστή πάγου που παρέχεται με το ψυγείο.
- Αν θα λείψετε από το σπίτι για μεγάλο χρονικό διάστημα (για παράδειγμα, σε διακοπές) και δεν πρόκειται να χρησιμοποιήσετε τους διανεμητές νερού ή πάγου, κλείστε τη βαλβίδα νερού.
  - Διαφορετικά, ενδέχεται να παρουσιαστεί διαρροή νερού.
- Αν δεν πρόκειται να χρησιμοποιήσετε το ψυγείο για πολύ μεγάλο χρονικό διάστημα (3 εβδομάδες ή περισσότερο), αδειάστε το ψυγείο και το δοχείο πάγου, αποσυνδέστε το από την πρίζα, κλείστε τη βαλβίδα νερού, σκουπίστε την περίσσεια υγρασίας από τα εσωτερικά τοιχώματα και αφήστε τις πόρτες ανοιχτές για να αποτρέψετε τη δημιουργία οσμών και μούχλας.



## Πληροφορίες για την ασφάλεια

---

- Για την καλύτερη δυνατή απόδοση του προϊόντος:
  - Μην τοποθετείτε τρόφιμα πολύ κοντά στα ανοίγματα εξαερισμού που βρίσκονται στο πίσω μέρος του ψυγείου, καθώς μπορεί να εμποδίσουν την ελεύθερη κυκλοφορία του αέρα στον θάλαμο του ψυγείου.
  - Τυλίγετε σωστά τα τρόφιμα ή τοποθετείτε τα σε αεροστεγή δοχεία, προτού τα βάλετε στο ψυγείο.
  - Τηρείτε τους μέγιστους χρόνους φύλαξης και τις ημερομηνίες λήξης των κατεψυγμένων προϊόντων.
  - Δεν χρειάζεται να αποσυνδέσετε το ψυγείο από την παροχή ρεύματος, αν σκοπεύετε να λείψετε για διάστημα μικρότερο των τριών εβδομάδων. Ωστόσο, αν θα λείψετε για περισσότερο από τρεις εβδομάδες, αφαιρέστε όλα τα τρόφιμα και τον πάγο από το δοχείο πάγου, αποσυνδέστε το ψυγείο από την πρίζα, κλείστε τη βαλβίδα νερού, σκουπίστε την περίσσεια υγρασίας από τα εσωτερικά τοιχώματα και αφήστε τις πόρτες ανοιχτές για να αποτρέψετε τη δημιουργία οσμών και μούχλας.
- Εγγύηση επισκευής και τροποποιήσεις
  - Οποιοσδήποτε αλλαγές ή τροποποιήσεις εκτελούνται από τρίτους σε αυτή την ολοκληρωμένη συσκευή δεν καλύπτονται από την εγγύηση επισκευής της Samsung και η Samsung δεν ευθύνεται για προβλήματα ασφαλείας που προκύπτουν εξαιτίας τροποποιήσεων από τρίτους.
- Μη φράζετε τα ανοίγματα εξαερισμού στο εσωτερικό του ψυγείου.
  - Αν τα ανοίγματα εξαερισμού είναι φραγμένα, ειδικά με πλαστική σακούλα, το ψυγείο μπορεί να ψυχθεί υπερβολικά. Αν μια περίοδος ψύξης έχει πολύ μεγάλη διάρκεια, το φίλτρο νερού ενδέχεται να σπάσει και να προκληθεί διαρροή νερού.
- Χρησιμοποιείτε μόνο τον παρασκευαστή πάγου που παρέχεται με το ψυγείο.



- Σκουπίστε την περίσσεια υγρασίας από το εσωτερικό του ψυγείου και αφήστε τις πόρτες ανοιχτές.
  - Διαφορετικά, ενδέχεται να δημιουργηθούν οσμές και μούχλα.
- Αν το ψυγείο αποσυνδεθεί από την παροχή ρεύματος, θα πρέπει να περιμένετε για τουλάχιστον πέντε λεπτά προτού το συνδέσετε ξανά στην πρίζα.
- Αν το ψυγείο βραχεί με νερό, αποσυνδέστε το φινς τροφοδοσίας και επικοινωνήστε με το τοπικό επισκευαστικό κέντρο της Samsung Electronics.
- Μη χτυπάτε και μην ασκείτε υπερβολική δύναμη σε καμία γυάλινη επιφάνεια.
  - Το σπασμένο γυαλί ενδέχεται να προκαλέσει τραυματισμό ή/και υλικές ζημιές.
- Γεμίζετε το δοχείο νερού και τον δίσκο πάγου μόνο με πόσιμο νερό (νερό βρύσης, μεταλλικό νερό ή απιονισμένο νερό).
  - Μη γεμίζετε το δοχείο με τσάι ή ενεργειακό ποτό. Ενδέχεται να προκληθεί ζημιά στο ψυγείο.
- Προσέχετε να μην πιαστούν τα δάχτυλά σας στην πόρτα του ψυγείου.
- Αν το ψυγείο πλημμυρίσει με νερό, φροντίστε να επικοινωνήσετε με το πλησιέστερο επισκευαστικό κέντρο.
  - Υπάρχει κίνδυνος ηλεκτροπληξίας ή πυρκαγιάς.
- Μην αποθηκεύετε φυτικό λάδι στα ράφια της πόρτας του ψυγείου σας. Το λάδι μπορεί να στερεοποιηθεί, να αποκτήσει κακή γεύση και να είναι δύσκολο να χρησιμοποιηθεί. Επιπλέον, το ανοιχτό δοχείο μπορεί να έχει διαρροή και το λάδι που θα διαρρεύσει να προκαλέσει ρωγμή στο ράφι της πόρτας. Αφού ανοίξετε ένα δοχείο λαδιού, καλύτερα να διατηρείτε το δοχείο σε δροσερό και σκιερό χώρο, όπως ένα ντουλάπι ή μια τροφοθήκη.
  - Παραδείγματα φυτικού λαδιού: ελαιόλαδο, καλαμποκέλαιο, σταφυλέλαιο κ.λπ.

# Πληροφορίες για την ασφάλεια

## Προφυλάξεις για τον καθαρισμό

### ΠΡΟΣΟΧΗ

- Μην ψεκάζετε νερό κατευθείαν επάνω στην εσωτερική ή στην εξωτερική επιφάνεια του ψυγείου.
  - Υπάρχει κίνδυνος πυρκαγιάς ή ηλεκτροπληξίας.
- Μη χρησιμοποιείτε σεσουάρ για να στεγνώσετε το εσωτερικό του ψυγείου.
- Μην τοποθετείτε αναμμένα κεριά μέσα στο ψυγείο για να απομακρύνετε τις δυσάρεστες οσμές.
  - Ενδέχεται να προκληθεί ηλεκτροπληξία ή πυρκαγιά.
- Μην ψεκάζετε καθαριστικά προϊόντα κατευθείαν επάνω στην οθόνη.
  - Τα γράμματα που είναι τυπωμένα στην οθόνη ενδέχεται να σβηστούν.
- Αν εισχωρήσει στη συσκευή οποιαδήποτε ξένη ουσία όπως το νερό, αποσυνδέστε το φις τροφοδοσίας από την πρίζα και επικοινωνήστε με το πλησιέστερο επισκευαστικό κέντρο.
  - Διαφορετικά, ενδέχεται να προκληθεί ηλεκτροπληξία ή πυρκαγιά.
- Χρησιμοποιήστε ένα καθαρό και στεγνό πανί για να απομακρύνετε τυχόν ξένα σώματα ή σκόνη από τους ακροδέκτες του φις τροφοδοσίας. Μη χρησιμοποιείτε υγρό ή νοτισμένο πανί κατά τον καθαρισμό του φις.
  - Διαφορετικά, υπάρχει κίνδυνος πυρκαγιάς ή ηλεκτροπληξίας.
- Μην ψεκάζετε νερό κατευθείαν επάνω στη συσκευή για να την καθαρίσετε.
- Μη χρησιμοποιείτε βενζόλιο, διαλυτικό, λευκαντικό ή χλώριο για τον καθαρισμό.
  - Ενδέχεται να προκαλέσουν ζημιά στην επιφάνεια της συσκευής, καθώς και πυρκαγιά.

- 
- Μη βάζετε ποτέ τα δάχτυλά σας ή άλλα αντικείμενα στην οπή του διανεμητή.
    - Ενδέχεται να προκληθεί τραυματισμός ή υλικές ζημιές.
  - Πριν από τον καθαρισμό ή τις εργασίες συντήρησης, να αποσυνδέετε τη συσκευή από την πρίζα.
    - Διαφορετικά, ενδέχεται να προκληθεί ηλεκτροπληξία ή πυρκαγιά.
  - Χρησιμοποιήστε ένα καθαρό σφουγγάρι ή μαλακό πανί και ήπιο απορρυπαντικό σε ζεστό νερό για να καθαρίσετε το ψυγείο.
  - Μη χρησιμοποιείτε λειαντικά ή σκληρά καθαριστικά, όπως σπρέι καθαρισμού υαλοπινάκων, καθαριστικά αποτριβής, εύφλεκτα υγρά, υδροχλωρικό οξύ, κεριά καθαρισμού, συμπυκνωμένα καθαριστικά, χλωρίνες ή καθαριστικά που περιέχουν προϊόντα του πετρελαίου στις εξωτερικές επιφάνειες (πόρτες και θάλαμο), τα πλαστικά μέρη, τις επενδύσεις της πόρτας και τις εσωτερικές επενδύσεις και τα παρεμβύσματα.
    - Αυτά ενδέχεται να προκαλέσουν γρατσουνιές ή ζημιές στο υλικό.
  - Μην καθαρίζετε τα γυάλινα ράφια ή τα καλύμματα με ζεστό νερό όταν είναι κρύα. Τα γυάλινα ράφια και τα καλύμματα ενδέχεται να σπάσουν αν εκτεθούν σε απότομες αλλαγές θερμοκρασίας ή κρούσεις, όπως χτυπήματα ή πτώσεις.

# Πληροφορίες για την ασφάλεια

## Σοβαρές προειδοποιήσεις για την απόρριψη

### ΠΡΟΕΙΔΟΠΟΙΗΣΗ

- Απορρίψτε τα υλικά συσκευασίας αυτού του προϊόντος με τρόπο φιλικό προς το περιβάλλον.
- Πριν από την απόρριψη, βεβαιωθείτε ότι δεν έχει υποστεί ζημιά κανένας από τους σωλήνες που βρίσκονται στο πίσω μέρος του ψυγείου.
- Ως ψυκτικό μέσο χρησιμοποιείται το R-600a ή το R-134a. Ελέγξτε την ετικέτα του συμπιεστή στο πίσω μέρος της συσκευής ή την ετικέτα τεχνικών στοιχείων στο εσωτερικό του ψυγείου για να δείτε ποιο ψυκτικό μέσο χρησιμοποιείται για το δικό σας ψυγείο. Σε περίπτωση που αυτό το ψυγείο περιέχει εύφλεκτο αέριο (ψυκτικό μέσο R-600a), επικοινωνήστε με την αρμόδια τοπική αρχή για να ενημερωθείτε σχετικά με τον ασφαλή τρόπο απόρριψης αυτού του προϊόντος.
- Κατά την απόρριψη αυτού του ψυγείου, αφαιρέστε την πόρτα/ στεγανοποιητικά πόρτας και το σύστημα μανδάλωσης της πόρτας, έτσι ώστε να μην μπορεί να παγιδευτεί κάποιο μικρό παιδί ή ζώο στο εσωτερικό του. Τα παιδιά θα πρέπει να επιβλέπονται, ώστε να διασφαλίζεται ότι δεν παίζουν με τη συσκευή. Αν παγιδευτεί μέσα κάποιο παιδί, ενδέχεται να τραυματιστεί και να πεθάνει από ασφυξία.
  - Αν παγιδευτεί μέσα κάποιο παιδί, ενδέχεται να τραυματιστεί και να πεθάνει από ασφυξία.
- Στη μόνωση χρησιμοποιείται κυκλοπεντάνιο. Για τα αέρια που περιέχονται στο μονωτικό υλικό απαιτείται ειδική διαδικασία απόρριψης. Επικοινωνήστε με τις αρμόδιες τοπικές αρχές για να ενημερωθείτε σχετικά με τον περιβαλλοντικά ασφαλή τρόπο απόρριψης αυτού του προϊόντος.

- 
- Φυλάξτε όλα τα υλικά συσκευασίας μακριά από παιδιά, καθώς μπορούν να είναι επικίνδυνα για τα παιδιά.
    - Αν ένα παιδί καλύψει το κεφάλι του με μια σακούλα, μπορεί να πάθει ασφυξία.

### Πρόσθετες συμβουλές για σωστή χρήση

---

- Σε περίπτωση διακοπής ρεύματος, καλέστε το τοπικό γραφείο της εταιρείας παροχής ηλεκτρικού ρεύματος με την οποία συνεργάζεστε και ρωτήστε πόσο θα διαρκέσει η διακοπή.
  - Οι περισσότερες διακοπές ρεύματος που αποκαθίστανται σε μία ή δύο ώρες δεν θα επηρεάσουν τη θερμοκρασία του ψυγείου σας. Ωστόσο, θα πρέπει να ανοίγετε την πόρτα όσο το δυνατόν λιγότερο κατά τη διάρκεια της διακοπής ρεύματος.
  - Αν τυχόν η διακοπή ρεύματος διαρκέσει περισσότερο από 24 ώρες, απομακρύνετε και απορρίψτε όλα τα κατεψυγμένα τρόφιμα.
- Αν τοποθετηθεί για παρατεταμένο χρονικό διάστημα σε μέρος στο οποίο η θερμοκρασία περιβάλλοντος είναι συνεχώς χαμηλότερη από τις θερμοκρασίες για τις οποίες έχει σχεδιαστεί η συσκευή, το ψυγείο ενδέχεται να μη λειτουργεί αξιόπιστα (μπορεί να ξεπαγώσουν τα κατεψυγμένα προϊόντα που περιέχει ή μπορεί να είναι πολύ υψηλή η θερμοκρασία στον θάλαμο κατεψυγμένων τροφίμων).
- Σε περίπτωση ευαίσθητων τροφίμων, το να διατηρούνται υπό ψύξη μπορεί να επηρεάσει αρνητικά τη συντήρησή τους λόγω των ιδιοτήτων τους.
- Η συσκευή σας είναι «frost free», γεγονός που σημαίνει ότι δεν χρειάζεται να την αποψύξετε. Αυτή η διαδικασία εκτελείται αυτόματα.



## Πληροφορίες για την ασφάλεια

- Η αύξηση της θερμοκρασίας κατά την απόψυξη συμμορφώνεται με τις απαιτήσεις ISO. Αν θέλετε να αποτρέψετε υπερβολική αύξηση της θερμοκρασίας των κατεψυγμένων τροφίμων κατά την απόψυξη της συσκευής, τυλίξτε τα κατεψυγμένα τρόφιμα σε αρκετά φύλλα εφημερίδας.
- Μην καταψύχετε ξανά κατεψυγμένα τρόφιμα που έχουν ξεπαγώσει εντελώς.

## Οδηγίες σχετικά με την ένδειξη WEEE



Σωστή Απόρριψη αυτού του Προϊόντος (Απόβλητα Ηλεκτρικού & Ηλεκτρονικού Εξοπλισμού) (Ισχύει σε χώρες με ξεχωριστά συστήματα συλλογής)

Αυτό το σήμα που εμφανίζεται επάνω στο προϊόν, στα εξαρτήματά του ή στα χειριρίδια που το συνοδεύουν, υποδεικνύει ότι το προϊόν και τα ηλεκτρονικά του εξαρτήματα (π.χ. φορτιστής, ακουστικά, καλώδιο USB) δεν θα πρέπει να ρίπτονται μαζί με τα υπόλοιπα οικιακά απορρίμματα μετά το τέλος του κύκλου ζωής τους. Προκειμένου να αποφευχθούν ενδεχόμενες βλαβερές συνέπειες στο περιβάλλον ή την υγεία εξαιτίας της ανεξέλεγκτης διάθεσης απορριμμάτων, σας παρακαλούμε να διαχωρίσετε αυτά τα προϊόντα από άλλους τύπους απορριμμάτων και να τα ανακυκλώσετε, ώστε να βοηθήσετε στην βιώσιμη επαναχρησιμοποίηση των υλικών πόρων.

Οι οικιακοί χρήστες θα πρέπει να έλθουν σε επικοινωνία είτε με το κατάστημα απ' όπου αγόρασαν αυτό το προϊόν, είτε με τις κατά τόπους υπηρεσίες, προκειμένου να πληροφορηθούν τις λεπτομέρειες σχετικά με τον τόπο και τον τρόπο με τον οποίο μπορούν να δώσουν αυτά τα προϊόντα για ασφαλή προς το περιβάλλον ανακύκλωση.

Οι επιχειρήσεις-χρήστες θα πρέπει να έλθουν σε επαφή με τον προμηθευτή τους και να ελέγξουν τους όρους και τις προϋποθέσεις του συμβολαίου αγοράς. Αυτό το προϊόν και τα ηλεκτρονικά του εξαρτήματα δεν θα πρέπει να αναμειγνύονται με άλλα συνηθισμένα απορρίμματα προς διάθεση.

Για πληροφορίες σχετικά με τις δεσμεύσεις της Samsung αναφορικά με την προστασία του περιβάλλοντος και τις κανονιστικές υποχρεώσεις για τα προϊόντα, π.χ. τις οδηγίες REACH, WEEE και τις οδηγίες σχετικά με τις μπαταρίες, επισκεφτείτε τη σελίδα μας σχετικά με την αειφορία στη διαδικτυακή τοποθεσία [www.samsung.com](http://www.samsung.com)

(Μόνο για προϊόντα που πωλούνται σε ευρωπαϊκές χώρες και στο Ηνωμένο Βασίλειο)





# Εγκατάσταση

Ακολουθήστε προσεκτικά αυτές τις οδηγίες, για να διασφαλίσετε τη σωστή εγκατάσταση αυτού του ψυγείου και να αποφύγετε τα ατυχήματα πριν από τη χρήση του.

## ⚠ ΠΡΟΕΙΔΟΠΟΙΗΣΗ

- Χρησιμοποιείτε το ψυγείο μόνο για τον σκοπό για τον οποίο προορίζεται, όπως περιγράφεται σε αυτό το εγχειρίδιο.
- Οποιοσδήποτε εργασίες επισκευής πρέπει να εκτελούνται από εξειδικευμένο τεχνικό.
- Απορρίψτε τα υλικά συσκευασίας του προϊόντος σύμφωνα με τους τοπικούς κανονισμούς.
- Για να αποτρέψετε την πρόκληση ηλεκτροπληξίας, αποσυνδέστε το φως ρεύματος πριν από την επισκευή ή την αντικατάσταση εξαρτημάτων.

## Επισκόπηση του ψυγείου

Η πραγματική εμφάνιση και τα παρεχόμενα εξαρτήματα του ψυγείου ενδέχεται να διαφέρουν από τις εικόνες σε αυτό το εγχειρίδιο, ανάλογα με το μοντέλο και τη χώρα.

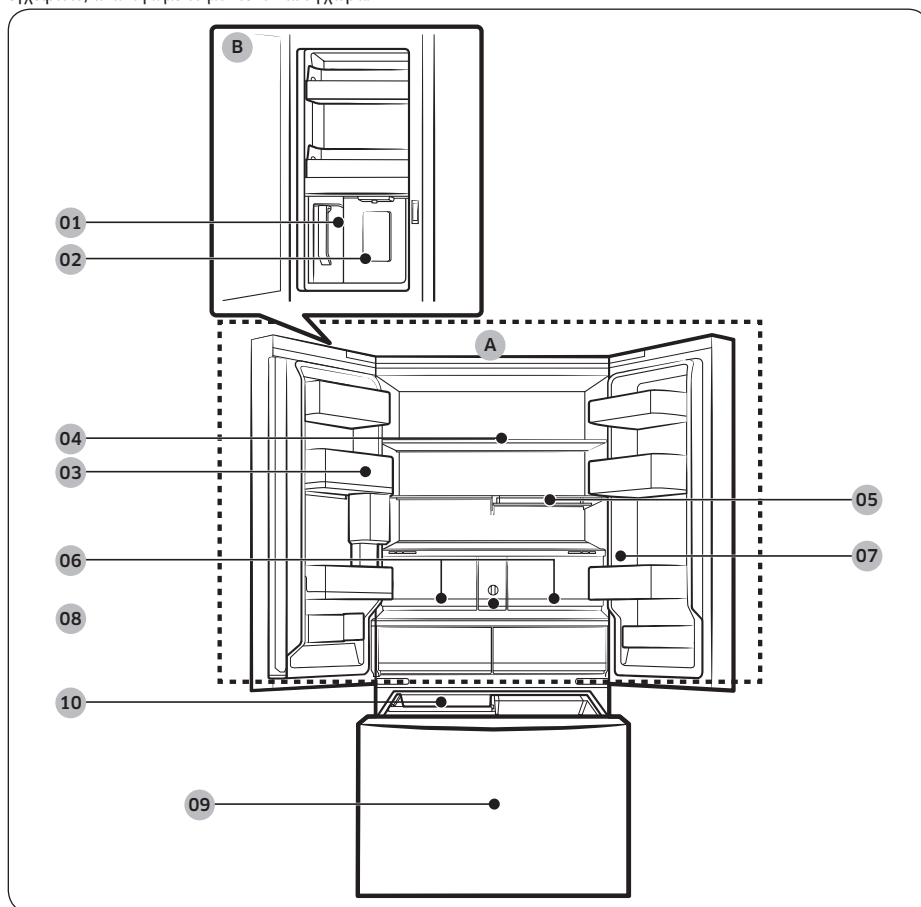

# Εγκατάσταση

01 Κανάτα αυτόματου γεμίσματος \*

02 Διανεμητής νερού \*\*

03 Ράφι πόρτας ψυγείου

04 Ράφι ψυγείου

05 Ράφι ταχείας αποθήκευσης \*

06 Crisper+ / Συρτάρια ψυγείου

07 Πίνακας ελέγχου

08 Φίλτρο νερού \*

09 Καταψύκτης

10 Παρασκευαστής πάγου

A. Ψυγείο

B. Κέντρο ποτών (Beverage Center) \*\*

\* Μόνο για τα κατάλληλα μοντέλα

\*\* Μόνο για τα μοντέλα με διανεμητή

## ΣΗΜΕΙΩΣΗ

- Για υψηλή ενεργειακή απόδοση, βεβαιωθείτε ότι όλα τα ράφια, τα συρτάρια και τα καλάθια βρίσκονται στην αρχική τους θέση.
- Όταν κλείνετε την πόρτα, βεβαιωθείτε ότι το κάθετο τμήμα με μεντεσέδες είναι στη σωστή θέση, ώστε να μην προκληθούν γρατσουνιές στην άλλη πόρτα.
- Αν το κάθετο τμήμα με μεντεσέδες έχει αντιστραφεί, επαναφέρετέ το στη σωστή θέση και κατόπιν κλείστε την πόρτα.
- Κατά καιρούς, ενδέχεται να εμφανίζεται υγρασία στο κάθετο τμήμα με μεντεσέδες.
- Αν κλείσετε τη μία πόρτα με δύναμη, ενδέχεται να ανοίξει η άλλη πόρτα.
- Αν η εσωτερική ή εξωτερική λυχνία LED δεν λειτουργεί, επικοινωνήστε με το τοπικό επισκευαστικό κέντρο της Samsung.

## Ράφια πόρτας

Το ψυγείο αποστέλλεται με ράφια πόρτας διαφορετικών τύπων και μεγεθών. Αν τα ράφια πόρτας του ψυγείου σας είναι συσκευασμένα ξεχωριστά, χρησιμοποιήστε την παρακάτω εικόνα για να τοποθετήσετε σωστά τα ράφια.

### ΣΗΜΕΙΩΣΗ

Η πραγματική εμφάνιση και τα παρεχόμενα εξαρτήματα του ψυγείου ενδέχεται να διαφέρουν από τις εικόνες σε αυτό το εγχειρίδιο, ανάλογα με το μοντέλο και τη χώρα.

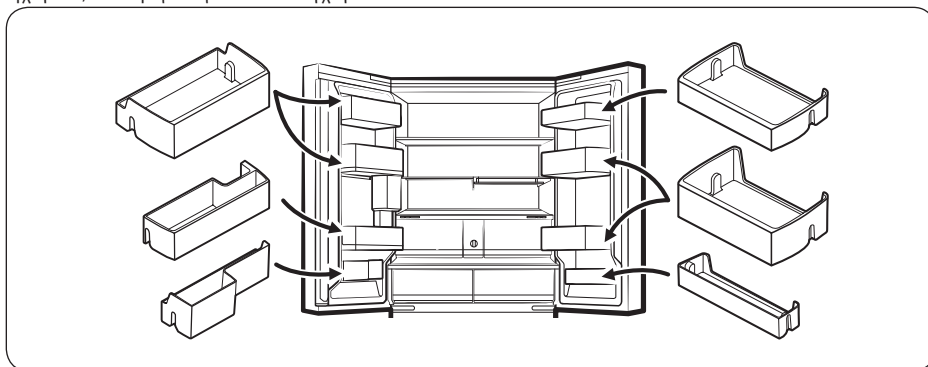

# Εγκατάσταση

## Εγκατάσταση βήμα προς βήμα

### ΒΗΜΑ 1 Επιλέξτε μια θέση

Η θέση πρέπει να:

- Βρίσκεται σε γερή και επίπεδη επιφάνεια χωρίς χαλί ή υλικό δαπέδου που ενδέχεται να εμποδίσει τον εξαερισμό
- Μην εκτίθεται σε άμεσο ηλιακό φως
- Διαθέτει επαρκή χώρο για άνοιγμα και κλείσιμο της πόρτας
- Βρίσκεται μακριά από οποιαδήποτε πηγή θερμότητας
- Αφήνει χώρο για συντήρηση και επισκευή
- Διαθέτει εύρος θερμοκρασίας μεταξύ 10 °C και 43 °C

#### Διάκενο

Για τις απαιτήσεις χώρου εγκατάστασης, ανατρέξτε στις εικόνες και τους πίνακες παρακάτω.

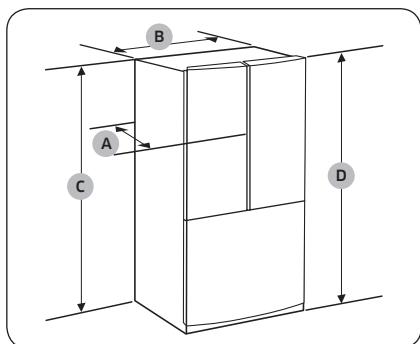

Μοντέλο	RF24BB6****	RF30BB6****
A	730 mm	868 mm
B	908 mm	
C	1749 mm	
D	1778 mm	

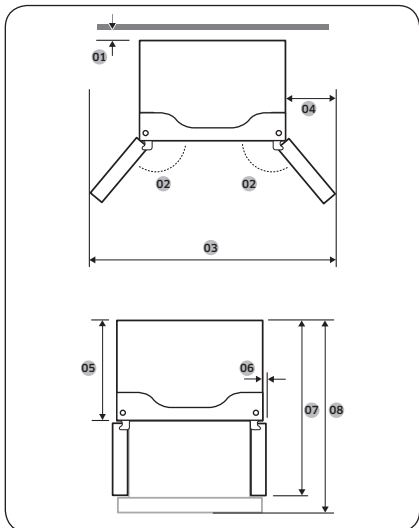

Μοντέλο	RF24BB6****	RF30BB6****
01	συνιστάται πάνω από 50 mm	
02	125°	
03	1485 mm	
04	289 mm	
05	610 mm	748 mm
06	54 mm	
07	1093 mm	1231 mm
08	1131 mm	1353 mm

#### ΣΗΜΕΙΩΣΗ

Οι μετρήσεις στους πίνακες ενδέχεται να διαφέρουν ελαφρώς από τις πραγματικές μετρήσεις, ανάλογα με τη μέθοδο μέτρησης και στρογγυλοποίησης.

# Εγκατάσταση

## ΒΗΜΑ 2 Δάπεδο

Αν το ψυγείο δεν μπορεί να περάσει από την είσοδο λόγω του μεγέθους του, ανατρέξτε στην ενότητα **Αφαίρεση της πόρτας για είσοδο**.

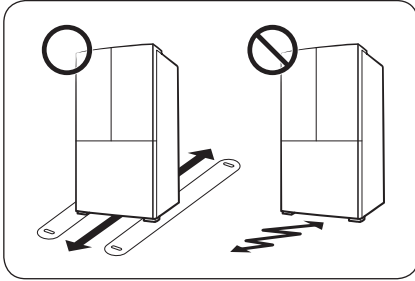

### ΣΗΜΕΙΩΣΗ

Για να μην προκληθεί ζημιά στο δάπεδο, βεβαιωθείτε ότι τα εμπρός πόδια οριζοντίωσης είναι σηκωμένα.

- Η επιφάνεια στην οποία θα εγκαταστήσετε το ψυγείο πρέπει να αντέχει το βάρος ενός γεμάτου ψυγείου.
- Για να προστατεύσετε το δάπεδο, τοποθετήστε ένα μεγάλο κομμάτι χαρτόνι κατά μήκος της διαδρομής έως την τελική θέση εγκατάστασης του ψυγείου.
- Αφού τοποθετήσετε το ψυγείο στην τελική του θέση, μην το μετακινείτε εκτός αν είναι απαραίτητο, ώστε να προστατεύσετε το δάπεδο. Αν πρέπει να μετακινήσετε το ψυγείο, τοποθετήστε παχύ χαρτί ή ύφασμα, όπως παλιά χαλιά, κατά μήκος της διαδρομής μετακίνησης.

### ΒΗΜΑ 3 Αφαίρεση της πόρτας για είσοδο

Αν το ψυγείο δεν μπορεί να περάσει από την είσοδο του σπιτιού ή της κουζίνας λόγω του μεγέθους του, ακολουθήστε αυτές τις οδηγίες για να αφαιρέσετε και κατόπιν να επανατοποθετήσετε τις πόρτες του ψυγείου. Αν δεν χρειάζεται να αφαιρέσετε τις πόρτες, μεταβείτε στη σελίδα 41 για να συνεχίσετε τη διαδικασία εγκατάστασης.

#### ⚠ ΠΡΟΕΙΔΟΠΟΙΗΣΗ

Αποσυνδέστε το καλώδιο ρεύματος του ψυγείου από την πρίζα προτού αφαιρέσετε τις πόρτες.

Απαιτούμενα εργαλεία (δεν παρέχονται)

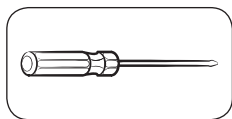

Κατσαβίδι Phillips

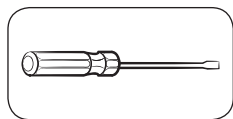

Κατσαβίδι με επίπεδη κεφαλή

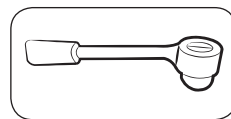

Καστάνια 10 mm

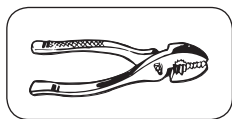

Πένσα

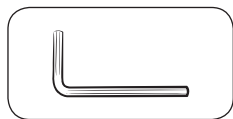

Κλειδί Allen 5 mm

#### Αφαίρεση των πορτών του ψυγείου

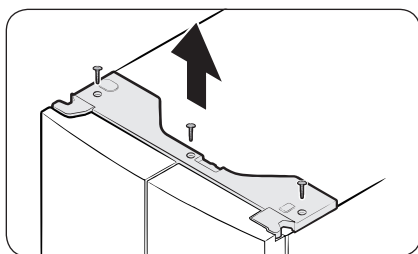

1. Με τις πόρτες κλειστές, χρησιμοποιήστε ένα κατσαβίδι Phillips για να αφαιρέσετε τις βίδες (x3) από το επάνω κάλυμμα. Τραβήξτε προς τα επάνω και αφαιρέστε το επάνω κάλυμμα με τους συνδέσμούς.

# Εγκατάσταση

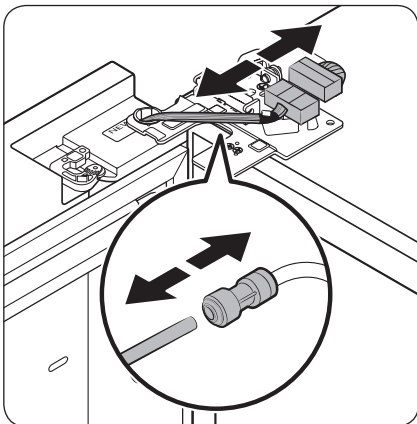

2. Αποσυνδέστε τους δύο συνδέσμους καλωδίων στην αριστερή πόρτα. Η θέση των συνδέσμων διαφέρει, ανάλογα με το μοντέλο.

## ⚠ ΠΡΟΣΟΧΗ

- Μην αφαιρείτε και τις δύο πόρτες συγχρόνως. Φροντίστε να αφαιρείτε μία πόρτα κάθε φορά. Διαφορετικά, οποιαδήποτε από τις πόρτες ενδέχεται να πέσει και να προκαλέσει τραυματισμό.
  - Βεβαιωθείτε ότι το ψυγείο είναι απενεργοποιημένο προτού αποσυνδέσετε τους συνδέσμους.
3. Αποσυνδέστε τον σωλήνα νερού από τον σύνδεσμο στην αριστερή πόρτα, όπως φαίνεται στην εικόνα.
    - Αυτό το βήμα δεν ισχύει για τα μοντέλα χωρίς AutoFill Pitcher (Κανάτα αυτόματου γεμίσματος) και διανεμητή νερού.

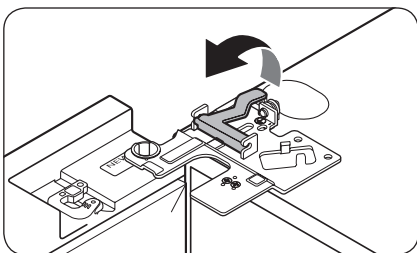

4. Σύρετε προσεκτικά τον σφιγκτήρα προς τα επάνω, σε πολλαπλά βήματα. Για να αποτραπούν τραυματισμοί των δακτύλων, μην ασκείτε απότομα δύναμη στον σφιγκτήρα.

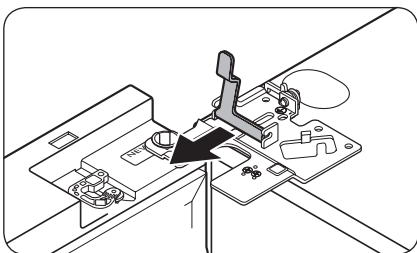

5. Τραβήξτε προς τα επάνω τον σφιγκτήρα για να τον αφαιρέσετε.



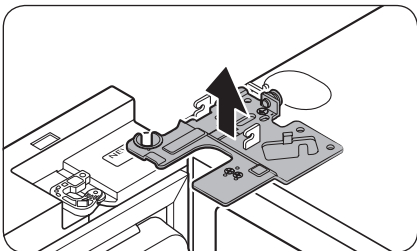

6. Ανοίξτε την πόρτα υπό γωνία 90 μοιρών. Ενώ κρατάτε την πόρτα, τραβήξτε προς τα επάνω και αφαιρέστε τον επάνω μεντεσέ. Προσέχετε να μην προκαλέσετε ζημιά στα καλώδια του συνδέσμων όταν αφαιρείτε τον μεντεσέ.

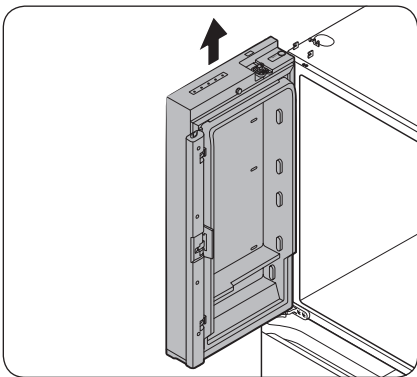

7. Τραβήξτε προσεκτικά την πόρτα κατακόρυφα προς τα επάνω για να την αφαιρέσετε. Μην ασκείτε υπερβολική δύναμη στην πόρτα. Η πόρτα μπορεί να πέσει, προκαλώντας τραυματισμό.
8. Ακουμπήστε την πόρτα κάτω, σε επίπεδη επιφάνεια.
9. Επαναλάβετε τα βήματα 1-8 για την άλλη πόρτα, εκτός από το βήμα 3. Δεν υπάρχει σωλήνας νερού στη δεξιά πόρτα.
  - Το βήμα 2 δεν ισχύει για τα μοντέλα χωρίς πόρτα με βιτρίνα.

# Εγκατάσταση

Για να επανατοποθετήσετε τις πόρτες του ψυγείου

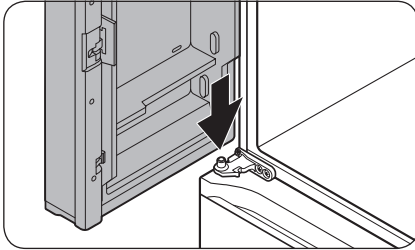

1. Ενώ κρατάτε την πόρτα ανοιχτή υπό γωνία μεγαλύτερη από 90 μοίρες, εισαγάγετε τον άξονα του μεσαίου μεντεσέ στην οπή στο κάτω μέρος της πόρτας.

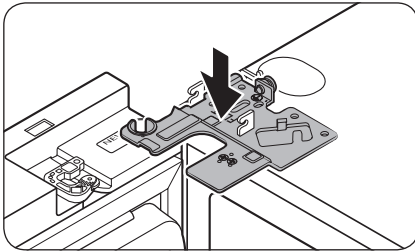

2. Τοποθετήστε τον επάνω μεντεσέ στη θέση του στο επάνω μέρος του ψυγείου και, στη συνέχεια, εισαγάγετε τον άξονα του μεντεσέ στην επάνω οπή της πόρτας. Βεβαιωθείτε ότι τα καλώδια από την πόρτα περνούν μέσα από την οπή στον άξονα του μεντεσέ.

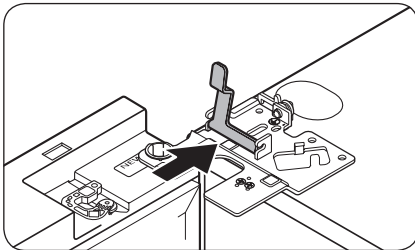

3. Εισαγάγετε τον σφιγκτήρα προς την κατεύθυνση του βέλους.

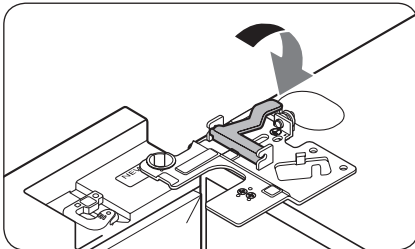

4. Σπρώξτε πίσω τον σφιγκτήρα, όπως φαίνεται στην εικόνα.

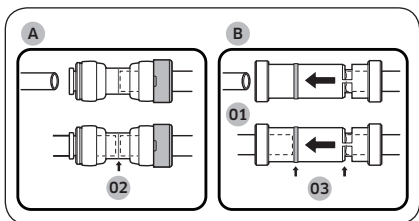
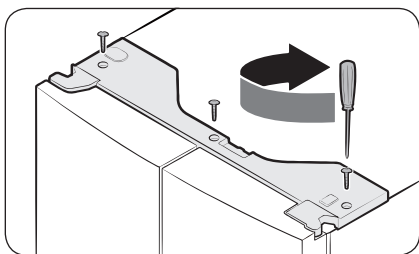
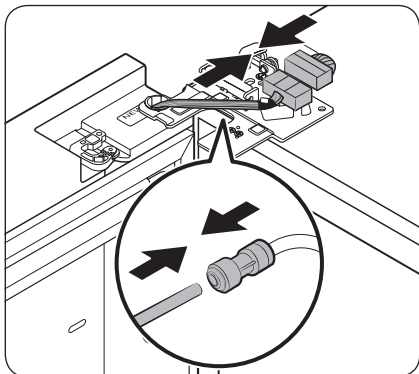

- 01 Διαμεμητής
- 02 Κέντρο του διαφανούς συνδέσμου
- 03 Γραμμές καθοδήγησης

5. Συνδέστε τους συνδέσμους καλωδίων.

**⚠ ΠΡΟΣΟΧΗ**

- Βεβαιωθείτε ότι οι σύνδεσμοι καλωδίων είναι συνδεδεμένοι σωστά. Διαφορετικά, η οθόνη δεν θα λειτουργεί.
6. Συνδέστε τον σωλήνα νερού.
- Αυτό το βήμα δεν ισχύει για τα μοντέλα χωρίς AutoFill Pitcher (Κανάτα αυτόματου γεμίματος) και διανεμητή νερού.

**⚠ ΠΡΟΣΟΧΗ**

- Για να αποτραπούν οι διαρροές νερού, βεβαιωθείτε ότι τα κόκκινα κλιπ σφίγγουν σωστά τον σύνδεσμο.
- Κρατήστε τα κλιπ μακριά από παιδιά.

7. Επαναλάβετε τα βήματα 1-5 για την άλλη πόρτα.

- Το βήμα 5 δεν ισχύει για τα μοντέλα χωρίς πόρτα με βιτρίνα.

8. Προσαρτήστε το επάνω κάλυμμα με την εμπρός πλευρά πρώτη και, στη συνέχεια, πιέστε προς τα κάτω το πίσω μέρος του για να το τοποθετήσετε στη θέση του. Στη συνέχεια, σφίξτε τις βίδες (x3).

**⚠ ΠΡΟΣΟΧΗ**

Για να αποτραπούν οι διαρροές νερού από τον διανεμητή, ο σωλήνας νερού πρέπει να συνδεθεί πλήρως. Βεβαιωθείτε ότι και οι δύο σωλήνες του σωλήνα νερού εισάγονται πλήρως στο κέντρο του διαφανούς συνδέσμου (A) ή των γραμμών καθοδήγησης (B).

# Εγκατάσταση

Για αφαίρεση του συρταριού καταψύκτη

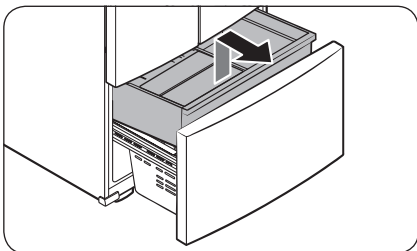

1. Ανασηκώστε το εμπρός μέρος του **επάνω καλάθι** και τραβήξτε το προς τα πάνω για να το αφαιρέσετε.

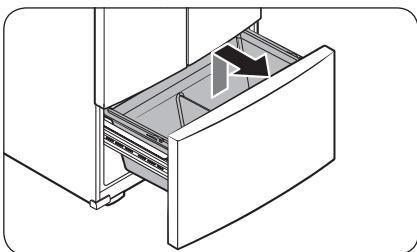

2. Στη συνέχεια, τραβήξτε προς τα επάνω για να αφαιρέσετε το **κάτω καλάθι** από τη διάταξη ραγών.

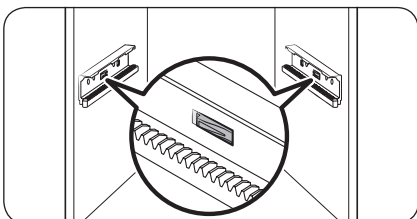

3. Πατήστε προς τα κάτω τα άγκιστρα για να απασφαλίσετε τη διάταξη ραγών.

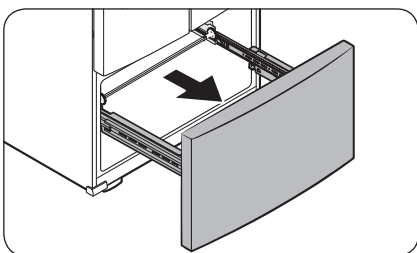

4. Συγκρατώντας την επάνω περιοχή του συρταριού του καταψύκτη μπροστά, σύρετε το συρτάρι εντελώς έξω, για να απομακρύνετε το συρτάρι του καταψύκτη από τη διάταξη ραγών.

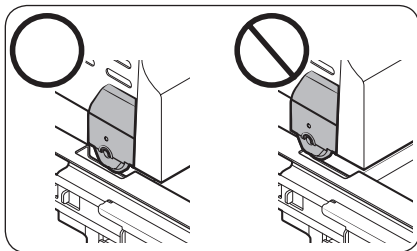

#### ⚠ ΠΡΟΣΟΧΗ

- Προσέχετε να μη γρατσουνίσετε και να μη στραβώσετε τη διάταξη ραγών.
- Φροντίστε να τοποθετήσετε τα καλάθια του καταψύκτη στη σωστή θέση. Διαφορετικά, η πόρτα δεν θα ανοίγει ή δεν θα κλείνει σωστά, γεγονός που προκαλεί συσσώρευση πάγου.
- Μη φυλάσσετε υπερβολική ποσότητα τροφίμων στο συρτάρι του καταψύκτη. Αυτό εμποδίζει το συρτάρι του καταψύκτη να κλείσει σωστά, με αποτέλεσμα τη συσσώρευση πάγου.

#### Για να επανατοποθετήσετε το συρτάρι καταψύκτη

Αφού το ψυγείο τοποθετηθεί ή βρίσκεται κοντά στην τελική του θέση, επαναπροσαρτήστε το συρτάρι του καταψύκτη ακολουθώντας τις οδηγίες με την αντίστροφη σειρά από τη διαδικασία αφαίρεσης.

### ΒΗΜΑ 4 Οριζοντίωση του ψυγείου

#### ⚠ ΠΡΟΣΟΧΗ

- Όταν έχει εγκατασταθεί, το ψυγείο πρέπει να είναι οριζοντιωμένο σε ένα επίπεδο και γερό δάπεδο. Αν το ψυγείο δεν οριζοντιωθεί, μπορεί να προκληθεί ζημιά στο ψυγείο ή τραυματισμός.
- Η οριζοντίωση πρέπει να γίνεται με το ψυγείο άδειο. Βεβαιωθείτε ότι δεν υπάρχουν τρόφιμα μέσα στο ψυγείο.
- Για λόγους ασφαλείας, προσαρμόστε το εμπρός μέρος λίγο πιο ψηλά από το πίσω μέρος.

Οριζοντιώστε το ψυγείο χρησιμοποιώντας τις ειδικές βίδες (εξαρτήματα οριζοντίωσης) στα εμπρός πόδια. Χρησιμοποιήστε ένα κατασβίδι με επίπεδη κεφαλή για να περιστρέψετε τα εξαρτήματα οριζοντίωσης.

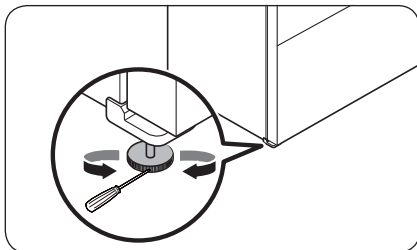

- Για να προσαρμόσετε το ύψος της αριστερής πλευράς: Τοποθετήστε ένα κατασβίδι με επίπεδη κεφαλή στο εξάρτημα οριζοντίωσης του εμπρός ποδιού της αριστερής πλευράς. Περιστρέψτε το εξάρτημα οριζοντίωσης δεξιόστροφα για να ανυψώσετε την αριστερή πλευρά ή αριστερόστροφα για να τη χαμηλώσετε.
- Για να προσαρμόσετε το ύψος της δεξιάς πλευράς: Τοποθετήστε ένα κατασβίδι με επίπεδη κεφαλή στο εξάρτημα οριζοντίωσης του εμπρός ποδιού της δεξιάς πλευράς. Περιστρέψτε το εξάρτημα οριζοντίωσης δεξιόστροφα για να ανυψώσετε τη δεξιά πλευρά ή αριστερόστροφα για να τη χαμηλώσετε.

# Εγκατάσταση

## ΒΗΜΑ 5 Ρύθμιση του ύψους πόρτας και του διάκενου πορτών

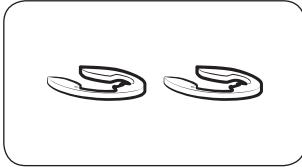

### Δακτύλιοι συγκράτησης

Το ύψος της πόρτας μπορεί να ρυθμιστεί με τη χρήση των παρεχόμενων δακτυλίων συγκράτησης, που διατίθενται σε 4 διαφορετικά μεγέθη (1 mm, 1,5 mm, 2 mm και 2,5 mm).

Για να ρυθμίσετε το ύψος μιας πόρτας

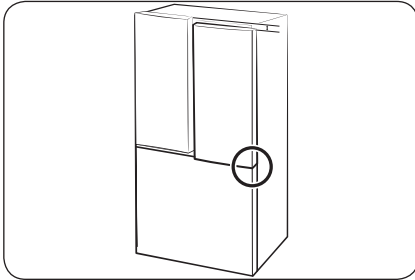

1. Ελέγξτε τη διαφορά ύψους μεταξύ των πορτών και, στη συνέχεια, ανασηκώστε και κρατήστε την πόρτα με το χαμηλότερο ύψος.

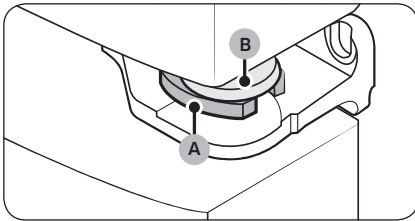

2. Εισαγάγετε έναν δακτύλιο συγκράτησης (A) κατάλληλου μεγέθους ανάμεσα στη ροδέλα πόρτας (B) και τον μεντεσέ, όπως φαίνεται στην εικόνα.

### ⚠ ΠΡΟΣΟΧΗ

- Εισαγάγετε μόνο έναν δακτύλιο συγκράτησης. Αν εισάγετε δύο ή περισσότερους δακτυλίους συγκράτησης, οι δακτύλιοι ενδέχεται να φύγουν από τη θέση τους ή να προκαλούν έναν ήχο τριψίματος.
- Κρατήστε τους δακτυλίους συγκράτησης μακριά από παιδιά και φυλάξτε τους για μελλοντική χρήση.
- Μην ανυψώνετε υπερβολικά την πόρτα. Η πόρτα μπορεί να ακουμπήσει και να προκαλέσει ζημιά στο επάνω κάλυμμα.

## ΒΗΜΑ 6 Σύνδεση σε πηγή νερού (μόνο για τα κατάλληλα μοντέλα)

### ⚠ ΠΡΟΣΟΧΗ

- Χρησιμοποιήστε τα νέα σετ εύκαμπτων σωλήνων που παρέχονται με τη συσκευή. Τα παλιά σετ εύκαμπτων σωλήνων δεν πρέπει να επαναχρησιμοποιούνται.
- Ο σωλήνας νερού πρέπει να συνδεθεί από εξειδικευμένο τεχνικό.
- Η εγγύηση του ψυγείου σας δεν καλύπτει την εγκατάσταση του σωλήνα νερού. Η εγκατάσταση του σωλήνα νερού θα γίνει με δικά σας έξοδα, εκτός αν η αμοιβή για την εγκατάσταση περιλαμβάνεται στην τιμή πώλησης από τον έμπορο λιανικής.
- Η Samsung δεν αναλαμβάνει καμία ευθύνη για την εγκατάσταση του σωλήνα νερού. Αν παρουσιαστούν διαρροές νερού, επικοινωνήστε με τον τεχνικό εγκατάστασης του σωλήνα νερού.

Για να συνδέσετε τον σωλήνα κρύου νερού στον εύκαμπο σωλήνα φιλτραρίσματος νερού

### ⚠ ΠΡΟΣΟΧΗ

- Βεβαιωθείτε ότι ο εύκαμπος σωλήνας φιλτραρίσματος νερού είναι συνδεδεμένος σε έναν σωλήνα που παρέχει κρύο και πόσιμο νερό. Η σύνδεση στον σωλήνα ζεστού νερού ενδέχεται να προκαλέσει δυσλειτουργία του συστήματος καθαρισμού.

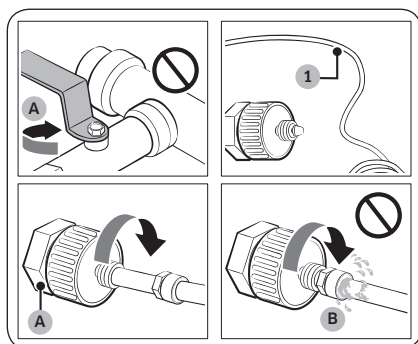

- A. Κλείστε την κεντρική παροχή νερού
- B. Χωρίς κενά

1. Κλείστε την παροχή νερού, κλείνοντας την κεντρική βαλβίδα νερού.
2. Εντοπίστε τον **σωλήνα νερού (1)** που παρέχει κρύο και πόσιμο νερό.
3. Ακολουθήστε τις οδηγίες στην ενότητα «Εγκατάσταση του σωλήνα νερού» για να συνδέσετε τον σωλήνα νερού.
4. Αφού ολοκληρωθεί η σύνδεση, ανοίξτε την κεντρική βαλβίδα νερού και διανείμετε περίπου 3 λίτρα νερού. Με αυτόν τον τρόπο απομακρύνετε τους ρύπους από το εσωτερικό του σωλήνα.

# Εγκατάσταση

Για να συνδέσετε τον εύκαμπο σωλήνα φιλτραρίσματος νερού στον σωλήνα νερού

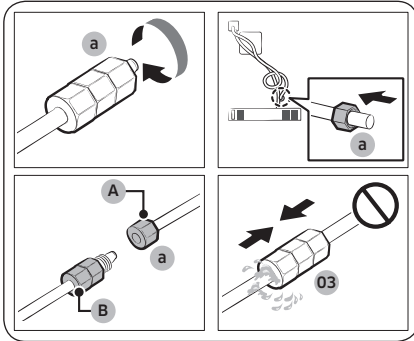

A. Σωλήνας νερού της συσκευής

B. Σωλήνας νερού του κιτ

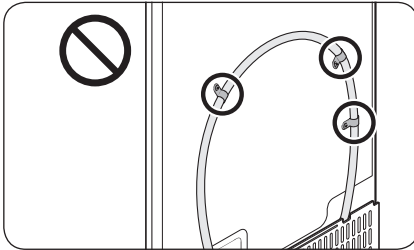
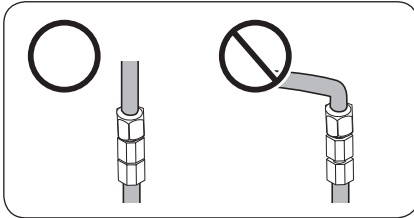

Για να επισκευάσετε τον σωλήνα νερού

**⚠ ΠΡΟΣΟΧΗ**

Ο σωλήνας νερού πρέπει να επισκευαστεί από εξειδικευμένο επαγγελματία. Αν παρουσιαστεί διαρροή νερού, επικοινωνήστε με το τοπικό επισκευαστικό κέντρο της Samsung ή με τον τεχνικό εγκατάστασης του σωλήνα νερού.

1. Χαλαρώστε και αφαιρέστε το **παξιμάδι συμπίεσης (a)** από τον σωλήνα νερού του ψυγείου και τοποθετήστε το στον εύκαμπο σωλήνα φιλτραρίσματος νερού.
2. Σφίξτε το **παξιμάδι συμπίεσης (a)** για να συνδέσετε τον εύκαμπο σωλήνα φιλτραρίσματος νερού και τον σωλήνα νερού.
3. Ανοίξτε την κεντρική βαλβίδα νερού και ελέγξτε για τυχόν διαρροές.
4. Αν δεν υπάρχουν διαρροές, διανείμετε περίπου 3 λίτρα νερού προτού χρησιμοποιήσετε το ψυγείο, για να απομακρύνετε τους ρύπους από το εσωτερικό του συστήματος φιλτραρίσματος νερού.

**📖 ΣΗΜΕΙΩΣΗ**

Αν χρειαστεί να αλλάξετε θέση στο ψυγείο αφού συνδέσετε τον **σωλήνα νερού**, φροντίστε το τμήμα ένωσης του σωλήνα νερού να είναι ίσιο.

**⚠ ΠΡΟΣΟΧΗ**

Μην τοποθετείτε το φίλτρο νερού σε κανένα εξάρτημα του ψυγείου. Ενδέχεται να προκληθεί ζημιά στο ψυγείο.



---

## **ΒΗΜΑ 7 Αρχικές ρυθμίσεις**

---

Μετά την ολοκλήρωση των παρακάτω βημάτων, το ψυγείο θα πρέπει να είναι πλήρως λειτουργικό.

1. Συνδέστε το καλώδιο ρεύματος στην πρίζα για να ενεργοποιήσετε το ψυγείο.
2. Ανοίξτε την πόρτα και βεβαιωθείτε ότι ανάβει η εσωτερική λυχνία.
3. Ρυθμίστε τη θερμοκρασία στη χαμηλότερη ρύθμιση και περιμένετε για περίπου μία ώρα. Στη συνέχεια, ο καταψύκτης θα είναι ελαφρώς κρύος και το μοτέρ θα πρέπει να λειτουργεί ομαλά.
4. Περιμένετε μέχρι το ψυγείο να φτάσει στη ρυθμισμένη θερμοκρασία. Πλέον το ψυγείο είναι έτοιμο για χρήση.

## **ΒΗΜΑ 8 Τελικός έλεγχος**

---

Όταν ολοκληρωθεί η εγκατάσταση, επιβεβαιώστε τα εξής:

- Το ψυγείο είναι συνδεδεμένο σε μια πρίζα και είναι γειωμένο σωστά.
- Το ψυγείο είναι εγκατεστημένο σε μια επίπεδη και ομαλή επιφάνεια, σε εύλογη απόσταση από τους τοίχους και τα ντουλάπια.
- Το ψυγείο είναι οριζόντιο και στηρίζεται σταθερά στο δάπεδο.
- Η πόρτα ανοίγει και κλείνει εύκολα, ενώ η εσωτερική λυχνία ανάβει αυτόματα όταν ανοίγετε την πόρτα.

# Λειτουργίες

## Πίνακας ελέγχου

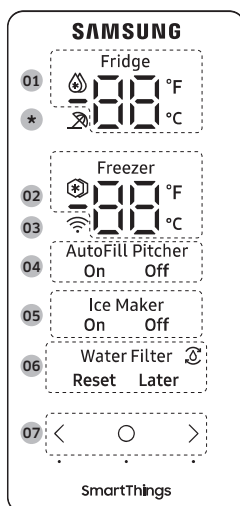

<b>01</b> Ένδειξη ψυγείου	<ul style="list-style-type: none"><li>Εμφανίζει την τρέχουσα ή επιθυμητή θερμοκρασία του ψυγείου.</li><li> - υποδεικνύει ότι είναι ενεργοποιημένη η λειτουργία Γρήγορη ψύξη.</li></ul>
<b>02</b> Ένδειξη καταψύκτη	<ul style="list-style-type: none"><li>Εμφανίζει την τρέχουσα ή επιθυμητή θερμοκρασία του καταψύκτη.</li><li> - υποδεικνύει ότι είναι ενεργοποιημένη η λειτουργία Γρήγορη κατάψυξη.</li></ul>
<b>03</b> Ένδειξη σύνδεσης δικτύου	<ul style="list-style-type: none"><li>Αυτό το εικονίδιο υποδεικνύει ότι το ψυγείο είναι συνδεδεμένο σε ένα δίκτυο. Αν το εικονίδιο του Wi-Fi αναβοσβήνει, σας συνιστούμε να συνδέσετε το ψυγείο σας με την εφαρμογή SmartThings. Μπορείτε να ελέγχετε και να παρακολουθείτε το ψυγείο σας από την εφαρμογή SmartThings. Για περισσότερες πληροφορίες, ανατρέξτε στην ενότητα <b>SmartThings</b>.</li></ul>



<p><b>04</b> Ένδειξη κανάτας αυτόματου γεμίσματος</p>	<p>Η κανάτα AutoFill Pitcher (Κανάτα αυτόματου γεμίσματος) διαθέτει 2 ενδείξεις (AutoFill Pitcher (Κανάτα αυτόματου γεμίσματος) On (Ενεργοποίηση) / Off (Απενεργοποίηση)) που υποδεικνύουν την κατάσταση λειτουργίας της.</p> <ul style="list-style-type: none"> <li>• Όταν το αυτόματο γέμισμα είναι ενεργοποιημένο, εμφανίζεται η αντίστοιχη ένδειξη (AutoFill Pitcher (Κανάτα αυτόματου γεμίσματος) On (Ενεργοποίηση)).</li> <li>• Όταν το αυτόματο γέμισμα είναι απενεργοποιημένο, εμφανίζεται η αντίστοιχη ένδειξη (AutoFill Pitcher (Κανάτα αυτόματου γεμίσματος) Off (Απενεργοποίηση)).</li> <li>• Για να χρησιμοποιήσετε την κανάτα AutoFill Pitcher (Κανάτα αυτόματου γεμίσματος), πρέπει να ενεργοποιήσετε τη λειτουργία AutoFill Pitcher (Κανάτα αυτόματου γεμίσματος).</li> </ul>
<p><b>05</b> Ένδειξη παρασκευαστή πάγου</p>	<p>Ο παρασκευαστής πάγου διαθέτει 2 ενδεικτικές λυχνίες (Ice Maker (Παρασκευαστής πάγου) On (Ενεργοποίηση) / Off (Απενεργοποίηση)) που υποδεικνύουν την κατάσταση λειτουργίας του.</p> <ul style="list-style-type: none"> <li>• Όταν ο παρασκευαστής πάγου είναι ενεργοποιημένος, εμφανίζεται η αντίστοιχη ένδειξη (Ice Maker (Παρασκευαστής πάγου) On (Ενεργοποίηση)).</li> <li>• Όταν ο παρασκευαστής πάγου είναι απενεργοποιημένος, εμφανίζεται η αντίστοιχη ένδειξη (Ice Maker (Παρασκευαστής πάγου) Off (Απενεργοποίηση)).</li> <li>• Για να είναι δυνατή η παρασκευή πάγου, πρέπει να ενεργοποιήσετε τον παρασκευαστή πάγου.</li> </ul>
<p><b>06</b> Ένδειξη φίλτρου νερού</p>	<ul style="list-style-type: none"> <li>• ☹ - υποδεικνύει ότι χρειάζεται να αντικατασταθεί το φίλτρο νερού.</li> <li>• Όταν εμφανίζεται το εικονίδιο ☹, μπορείτε να αντικαταστήσετε το φίλτρο νερού και να επαναφέρετε την ειδοποίηση αντικατάστασης φίλτρου νερού ή να απορρίψετε την ειδοποίηση και να αντικαταστήσετε το φίλτρο αργότερα. (Για περισσότερες πληροφορίες, ανατρέξτε στην ενότητα «Επαναφορά ή απόρριψη της ειδοποίησης αντικατάστασης φίλτρου νερού» στη σελίδα 50.)</li> </ul>
<p><b>07</b> Κουμπιά</p>	<ul style="list-style-type: none"> <li>• Όταν η οθόνη είναι απενεργοποιημένη, πατήστε οποιοδήποτε κουμπί για να επανενεργοποιήσετε την οθόνη.</li> <li>• Πατήστε  για να επιλέξετε το επιθυμητό στοιχείο στον κύριο πίνακα και για να επιβεβαιώσετε οποιοσδήποτε αλλαγές ρυθμίσεων.</li> <li>• Πατήστε &lt; ή &gt; για να αλλάξετε τις ρυθμίσεις του επιλεγμένου στοιχείου στον κύριο πίνακα.</li> </ul>

\* μόνο για τα κατάλληλα μοντέλα

#### ΣΗΜΕΙΩΣΗ

- Ο πίνακας ελέγχου έχει σχεδιαστεί ώστε να παραμένει απενεργοποιημένος όταν το ψυγείο δεν χρησιμοποιείται. Ενεργοποιείται και το φως του ανάβει μόνο όταν ανοίγετε την πόρτα ή πατάτε τα κουμπιά.
- Αν μια πόρτα παραμένει ανοιχτή για 5 λεπτά, το εσωτερικό φως αναβοσβήνει για 5 λεπτά και κατόπιν σβήνει, για να ενημερώσει τους χρήστες με κώφωση και προβλήματα ακοής ότι κάποια πόρτα είναι ανοιχτή. Έχετε υπόψη ότι αυτή η λειτουργία είναι φυσιολογική.



# Λειτουργίες

## Ρύθμιση της επιθυμητής θερμοκρασίας ή λειτουργίας

Επιλέξτε το ψυγείο ή τον καταψύκτη και ρυθμίστε την επιθυμητή θερμοκρασία ή λειτουργία.

1. Πατήστε οποιοδήποτε κουμπί ( < , ○ ή > ) για να επανεργοποιήσετε την οθόνη.
  - Αυτό το βήμα ενδέχεται να μην ισχύει για ορισμένα μοντέλα.
2. Πατήστε ○ μέχρι να αρχίσει να αναβοσβήνει η ένδειξη ψυγείου ή καταψύκτη.
  - Αναβοσβήνει η ένδειξη του επιλεγμένου θαλάμου.
3. Πατήστε < ή > για να επιλέξετε την επιθυμητή θερμοκρασία ή λειτουργία.
  - Ανατρέξτε στον πίνακα σχετικά με τις διαθέσιμες επιλογές για κάθε θάλαμο.

Ψυγείο	<ul style="list-style-type: none"><li>• Διαθέσιμες επιλογές (βαθμοί Φαρενάιτ): ☺ (Γρήγορη ψύξη) ↔ 34 °F ↔ 35 °F ↔ 36 °F ↔ 37 °F ↔ 38 °F ↔ 39 °F ↔ 40 °F ↔ 41 °F ↔ 42 °F ↔ 43 °F ↔ 44 °F</li><li>• Διαθέσιμες επιλογές (βαθμοί Κελσίου): ☺ (Γρήγορη ψύξη) ↔ 1 °C ↔ 2 °C ↔ 3 °C ↔ 4 °C ↔ 5 °C ↔ 6 °C ↔ 7 °C)</li><li>• Η λειτουργία Γρήγορη ψύξη επιταχύνει τη διαδικασία ψύξης στη μέγιστη ταχύτητα ανεμιστήρα. Το ψυγείο λειτουργεί συνεχώς σε πλήρη ισχύ για δύομισι ώρες και, στη συνέχεια, επανέρχεται στην προηγούμενη θερμοκρασία.</li></ul>
Καταψύκτης	<ul style="list-style-type: none"><li>• Διαθέσιμες επιλογές (βαθμοί Φαρενάιτ): ☹ (Γρήγορη κατάψυξη) ↔ -8 °F ↔ -7 °F ↔ -6 °F ↔ -5 °F ↔ -4 °F ↔ -3 °F ↔ -2 °F ↔ -1 °F ↔ 0 °F ↔ 1 °F ↔ 2 °F ↔ 3 °F ↔ 4 °F ↔ 5 °F</li><li>• Διαθέσιμες επιλογές (βαθμοί Κελσίου): ☹ (Γρήγορη κατάψυξη) ↔ -23 °C ↔ -22 °C ↔ -21 °C ↔ -20 °C ↔ -19 °C ↔ -18 °C ↔ -17 °C ↔ -16 °C ↔ -15 °C</li><li>• Η λειτουργία Γρήγορη κατάψυξη επιταχύνει τη διαδικασία κατάψυξης στη μέγιστη ταχύτητα ανεμιστήρα.</li><li>• Ο καταψύκτης λειτουργεί συνεχώς σε πλήρη ισχύ για 50 ώρες και, στη συνέχεια, επανέρχεται στην προηγούμενη θερμοκρασία. Για να καταψύξετε μεγάλες ποσότητες τροφίμων, ενεργοποιήστε τη λειτουργία Γρήγορη κατάψυξη επί τουλάχιστον 20 ώρες προτού τοποθετήσετε τα τρόφιμα στον καταψύκτη.</li></ul> <p><b>☹ ΣΗΜΕΙΩΣΗ</b></p> <p>Όταν χρησιμοποιείτε αυτή τη λειτουργία, κατανάλωση ενέργειας του ψυγείου αυξάνεται. Θυμηθείτε να την απενεργοποιήσετε όταν δεν την χρειάζεστε πλέον και να επαναφέρετε τον καταψύκτη στην αρχική ρύθμιση θερμοκρασίας.</p>

4. Περιμένετε 5 δευτερόλεπτα ή πατήστε ○ για να επιβεβαιώσετε την επιλογή σας.
  - Η ένδειξη του επιλεγμένου θαλάμου σταματά να αναβοσβήνει.

### ☹ ΣΗΜΕΙΩΣΗ

- Η χρήση της λειτουργίας Γρήγορη ψύξη ή Γρήγορη κατάψυξη αυξάνει την κατανάλωση ενέργειας.
- Όταν αλλάζετε την θερμοκρασία στην οθόνη ενδείξεων, η οθόνη εμφανίζει την πραγματική θερμοκρασία στο εσωτερικό του ψυγείου, μέχρι η θερμοκρασία να αντιστοιχεί στη θερμοκρασία που ρυθμίσατε. Στη συνέχεια, η οθόνη ενδείξεων εμφανίζει τη νέα θερμοκρασία που ρυθμίσατε. Σημειώστε ότι θα χρειαστεί κάποιος χρόνος μέχρι το ψυγείο να φθάσει στη νέα θερμοκρασία. Αυτό είναι φυσιολογικό. Κατά τη διάρκεια αυτού του χρονικού διαστήματος, δεν χρειάζεται να ρυθμίσετε ξανά τη θερμοκρασία.
- Για να διασφαλίσετε τη μέγιστη απόδοση, σας συνιστούμε να ρυθμίσετε τη θερμοκρασία στους -19 °C (3 °F) για τον καταψύκτη και στους 3 °C (37 °F) για το ψυγείο.

- Η θερμοκρασία του ψυγείου ενδέχεται να αυξηθεί αν ανοίγετε τις πόρτες συχνά ή αν τοποθετήσετε μεγάλη ποσότητα τροφίμων στο ψυγείο. Αν συμβεί αυτό, η ένδειξη θερμοκρασίας αναβοσβήνει μέχρι το ψυγείο να επανέλθει στις καθορισμένες ρυθμίσεις θερμοκρασίας. Αν η ένδειξη συνεχίσει να αναβοσβήνει για παρατεταμένο χρονικό διάστημα, επικοινωνήστε με το τοπικό επισκευαστικό κέντρο της Samsung για τεχνική υποστήριξη.
- Ενώσω η οθόνη θερμοκρασίας αναβοσβήνει, ενδέχεται να ακουστεί ένας ήχος ειδοποίησης. Για να σταματήσετε τον ήχο ειδοποίησης, πατήστε οποιοδήποτε κουμπί στην οθόνη.

## Ενεργοποίηση ή απενεργοποίηση της κανάτας αυτόματου γεμίσματος

Μπορείτε να ενεργοποιήσετε ή να απενεργοποιήσετε την κανάτα AutoFill Pitcher (Κανάτα αυτόματου γεμίσματος) του ψυγείου.

1. Πατήστε οποιοδήποτε κουμπί ( < , ○ ή > ) για να επανεργοποιήσετε την οθόνη.
  - Αυτό το βήμα ενδέχεται να μην ισχύει για ορισμένα μοντέλα.
2. Πατήστε ○ μέχρι να αρχίσει να αναβοσβήνει η ένδειξη της κανάτας AutoFill Pitcher (Κανάτα αυτόματου γεμίσματος).
3. Πατήστε < ή > για να ενεργοποιήσετε ή να απενεργοποιήσετε την κανάτα AutoFill Pitcher (Κανάτα αυτόματου γεμίσματος).
  - Πατήστε < για ενεργοποίηση.
  - Πατήστε > για απενεργοποίηση.
4. Περιμένετε 5 δευτερόλεπτα ή πατήστε ○ για να επιβεβαιώσετε την επιλογή σας.
  - Η ένδειξη της κανάτας AutoFill Pitcher (Κανάτα αυτόματου γεμίσματος) σταματά να αναβοσβήνει.

## Ενεργοποίηση ή απενεργοποίηση του παρασκευαστή πάγου

Μπορείτε να ενεργοποιήσετε ή να απενεργοποιήσετε τον αυτόματο παρασκευαστή πάγου στον καταψύκτη.

1. Πατήστε οποιοδήποτε κουμπί ( < , ○ ή > ) για να επανεργοποιήσετε την οθόνη.
  - Αυτό το βήμα ενδέχεται να μην ισχύει για ορισμένα μοντέλα.
2. Πατήστε ○ μέχρι να αρχίσει να αναβοσβήνει η ένδειξη Ice Maker (Παρασκευαστής πάγου).
3. Πατήστε < ή > για να ενεργοποιήσετε ή να απενεργοποιήσετε τον παρασκευαστή πάγου.
  - Πατήστε < για να τον ενεργοποιήσετε.
  - Πατήστε > για να τον απενεργοποιήσετε.
4. Περιμένετε 5 δευτερόλεπτα ή πατήστε ○ για να επιβεβαιώσετε την επιλογή σας.
  - Η ένδειξη Ice Maker (Παρασκευαστής πάγου) σταματά να αναβοσβήνει.

# Λειτουργίες

## Αλλαγή της κλίμακας θερμοκρασίας

Μπορείτε να αλλάξετε την κλίμακα θερμοκρασίας μεταξύ βαθμών Φαρενάιτ και Κελσίου.

1. Πατήστε οποιοδήποτε κουμπί ( < , ○ ή > ) για να επανεργοποιήσετε την οθόνη.
  - Αυτό το βήμα ενδέχεται να μην ισχύει για ορισμένα μοντέλα.
2. Πατήστε ○ μέχρι να αρχίσουν να αναβοσβήνουν τα σύμβολα °F και °C στην ένδειξη ψυγείου ή καταψύκτη.
3. Πατήστε < ή > για να επιλέξετε την επιθυμητή κλίμακα θερμοκρασίας.
  - Πατήστε < για να επιλέξετε τους βαθμούς Φαρενάιτ.
  - Πατήστε > για να επιλέξετε τους βαθμούς Κελσίου.
4. Περιμένετε 5 δευτερόλεπτα ή πατήστε ○ για να επιβεβαιώσετε την επιλογή σας.
  - Τα σύμβολα °F και °C σταματούν να αναβοσβήνουν.

## Επαναφορά ή απόρριψη της ειδοποίησης αντικατάστασης φίλτρου νερού

Το εικονίδιο αντικατάστασης φίλτρου νερού (  ) αναβοσβήνει για να ενημερώσει τον χρήστη ότι είναι καιρός να αντικαταστήσει το φίλτρο νερού. Μπορείτε να αντικαταστήσετε αμέσως το φίλτρο νερού και να επαναφέρετε την ειδοποίηση αντικατάστασης φίλτρου νερού ή να απορρίψετε την ειδοποίηση, αν θέλετε να αντικαταστήσετε το φίλτρο νερού αργότερα.

1. Πατήστε οποιοδήποτε κουμπί ( < , ○ ή > ) για να επανεργοποιήσετε την οθόνη.
  - Αυτό το βήμα ενδέχεται να μην ισχύει για ορισμένα μοντέλα.
2. Πατήστε ○ μέχρι να αρχίσει να αναβοσβήνει η ένδειξη Water Filter (Φίλτρο νερού).
3. Πατήστε < ή > για να επιλέξετε **Reset (Επαναφορά ρυθμίσεων)** ή **Later (Αργότερα)**.
  - Αν αλλάξατε το φίλτρο νερού, πατήστε < για να επαναφέρετε την ειδοποίηση αντικατάστασης φίλτρου νερού.
  - Αν θέλετε να αλλάξετε το φίλτρο νερού αργότερα και να απορρίψετε την ειδοποίηση, πατήστε > .
4. Περιμένετε 5 δευτερόλεπτα ή πατήστε ○ για να επιβεβαιώσετε την επιλογή σας.
  - Η ένδειξη Water Filter (Φίλτρο νερού) σταματά να αναβοσβήνει.

## Ενεργοποίηση ή απενεργοποίηση του Wi-Fi

Για να ενεργοποιήσετε ή να απενεργοποιήσετε το Wi-Fi, κρατήστε πατημένο το κουμπί  για 10 δευτερόλεπτα. Η κατάσταση του Wi-Fi εμφανίζεται στην οθόνη για 5 δευτερόλεπτα (όπως φαίνεται στην εικόνα).

Wi-Fi ενεργοποιημένο

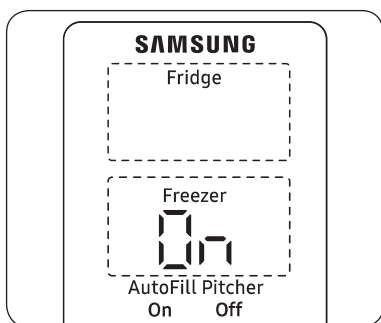

Wi-Fi απενεργοποιημένο

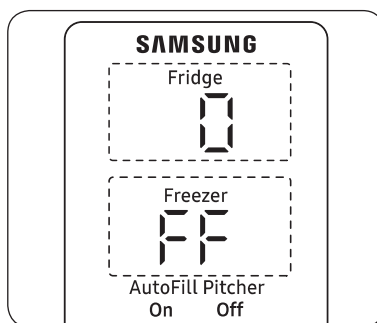

### ΣΗΜΕΙΩΣΗ

- Όταν ρυθμίζετε το Wi-Fi για να συνδέσετε το ψυγείο με την εφαρμογή SmartThings, η λειτουργία Wi-Fi ενεργοποιείται.
- Για περισσότερες πληροφορίες, ανατρέξτε στην ενότητα **SmartThings**.

# Λειτουργίες

## SmartThings

### Εγκατάσταση

Επισκεφτείτε το Google Play Store, το Galaxy Apps ή το Apple App Store και αναζητήστε την εφαρμογή «SmartThings». Λάβετε και εγκαταστήστε την εφαρμογή SmartThings που παρέχεται από τη Samsung Electronics στην έξυπνη συσκευή σας.

### ΣΗΜΕΙΩΣΗ

- Η υποστηριζόμενη έκδοση λογισμικού της εφαρμογής SmartThings υπόκειται σε αλλαγές, σύμφωνα με την πολιτική υποστήριξης λειτουργικού συστήματος που παρέχει ο κατασκευαστής. Επιπλέον, όσον αφορά την εφαρμογή SmartThings ή τις λειτουργίες που υποστηρίζει η εφαρμογή, η πολιτική νέων ενημερώσεων εφαρμογής στην υπάρχουσα έκδοση λειτουργικού συστήματος μπορεί να ανασταλεί για λόγους χρηστικότητας ή ασφαλείας.
- Η εφαρμογή SmartThings υπόκειται σε αλλαγές χωρίς προειδοποίηση για τη βελτίωση της χρηστικότητας ή της απόδοσης. Καθώς η έκδοση λειτουργικού συστήματος του κινητού τηλεφώνου ενημερώνεται κάθε έτος, η εφαρμογή SmartThings ενημερώνεται επίσης συνεχώς σύμφωνα με το τελευταίο λειτουργικό σύστημα. Αν έχετε ερωτήσεις σχετικά με τα προαναφερθέντα, επικοινωνήστε μαζί μας στην ηλεκτρονική διεύθυνση [st.service@samsung.com](mailto:st.service@samsung.com).
- Για βελτιωμένη απόδοση, η εφαρμογή SmartThings υπόκειται σε αλλαγές χωρίς προειδοποίηση ή διακοπή υποστήριξης, σύμφωνα με την πολιτική του κατασκευαστή. Επιπλέον, ενδέχεται να διακοπουν οι περαιτέρω ενημερώσεις στην εφαρμογή ή στις λειτουργίες της εφαρμογής για λόγους χρηστικότητας και ασφαλείας, ακόμα και αν οι ενημερώσεις εξακολουθούν να υποστηρίζονται στο λειτουργικό σας σύστημα.
- Τα συνιστώμενα συστήματα κρυπτογράφησης περιλαμβάνουν τα WPA/TKIP και WPA2/AES. Δεν υποστηρίζονται τυχόν νεότερα ή μη τυπικά πρωτόκολλα ελέγχου ταυτότητας Wi-Fi.
- Τα ασύρματα δίκτυα ενδέχεται να επηρεαστούν από το περιβάλλον ασύρματης επικοινωνίας.
- Αν ο πάροχος υπηρεσιών Διαδικτύου έχει καταχωρίσει τη διεύθυνση MAC του υπολογιστή ή του μόντεμ σας ώστε να το αναγνωρίζει, το έξυπνο ψυγείο Samsung ενδέχεται να μη συνδέεται στο Διαδίκτυο. Αν συμβεί αυτό, επικοινωνήστε με τον πάροχο υπηρεσιών Διαδικτύου για τεχνική υποστήριξη.
- Οι ρυθμίσεις τείχους προστασίας του συστήματος δικτύου σας ενδέχεται να αποτρέπουν την πρόσβαση του έξυπνου ψυγείου Samsung στο Διαδίκτυο. Επικοινωνήστε με τον πάροχο υπηρεσιών Διαδικτύου για τεχνική υποστήριξη. Αν αυτό το σύμπτωμα συνεχίζει να παρουσιάζεται, επικοινωνήστε με το τοπικό επισκευαστικό κέντρο ή τον έμπορο λιανικής της Samsung.
- Για να διαμορφώσετε τις ρυθμίσεις του ασύρματου σημείου πρόσβασης (AP), ανατρέξτε στο εγχειρίδιο χρήσης του σημείου πρόσβασης (δρομολογητή).
- Τα έξυπνα ψυγεία Samsung υποστηρίζουν τα πρωτόκολλα Wi-Fi 2,4 GHz με IEEE 802.11 b/g/n και Soft-AP (συνιστάται IEEE 802.11 n).
- Οι μη εγκεκριμένοι δρομολογητές ασύρματου δικτύου Wi-Fi ενδέχεται να μη συνδέονται με τα κατάλληλα έξυπνα ψυγεία Samsung.



## Λογαριασμός Samsung

Για να χρησιμοποιήσετε την εφαρμογή, απαιτείται να καταχωρίσετε τον δικό σας λογαριασμό Samsung. Αν δεν διαθέτετε λογαριασμό Samsung, ακολουθήστε τις οδηγίες της εφαρμογής στην οθόνη για να δημιουργήσετε δωρεάν έναν λογαριασμό Samsung.

### Έναρξη χρήσης

Ενεργοποιήστε τη συσκευή που θέλετε να συνδέσετε, ανοίξτε την εφαρμογή SmartThings στο κινητό σας και, στη συνέχεια, ακολουθήστε τις παρακάτω οδηγίες.

Αν εμφανιστεί ένα αναδυόμενο μήνυμα που δηλώνει ότι βρέθηκε μια νέα συσκευή, πατήστε **ADD NOW (ΠΡΟΣΘΗΚΗ ΤΩΡΑ)**.

Αν δεν εμφανιστεί κανένα αναδυόμενο μήνυμα, πατήστε το κουμπί + και, στη συνέχεια, επιλέξτε τη συσκευή που θέλετε να συνδέσετε από τη λίστα των διαθέσιμων συσκευών.

Αν η συσκευή σας δεν βρίσκεται στη λίστα των διαθέσιμων συσκευών, πατήστε **Supported Devices (Υποστηριζόμενες συσκευές)**, επιλέξτε τον τύπο της συσκευής (ψυγείο) και, στη συνέχεια, επιλέξτε το μοντέλο της συγκεκριμένης συσκευής. Ακολουθήστε τις οδηγίες στην εφαρμογή για να ρυθμίσετε τη συσκευή σας. Αφού ολοκληρωθεί η ρύθμιση, το ψυγείο σας θα εμφανίζεται ως «κάρτα» στην οθόνη **Devices (Συσκευές)**.

## Εφαρμογή ψυγείου

### Ολοκληρωμένος έλεγχος

Μπορείτε να παρακολουθείτε και να ελέγχετε το ψυγείο σας στο σπίτι και εν κινήσει.

- Πατήστε το εικονίδιο ψυγείου στον πίνακα εργαλείων SmartThings ή πατήστε το εικονίδιο συσκευών στο κάτω μέρος του πίνακα εργαλείων και, στη συνέχεια, πατήστε στην «κάρτα» ψυγείου για να ανοίξετε τη σελίδα του ψυγείου.
- Ελέγξτε την κατάσταση λειτουργίας ή τις ειδοποιήσεις που σχετίζονται με το ψυγείο σας και κατόπιν αλλάξτε τις επιλογές ή τις ρυθμίσεις, αν είναι απαραίτητο.

### ΣΗΜΕΙΩΣΗ

Ορισμένες επιλογές ή ρυθμίσεις του ψυγείου ενδέχεται να μην είναι διαθέσιμες για απομακρυσμένο έλεγχο.

# Λειτουργίες

Κατηγορία	Χαρακτηριστικό	Περιγραφή
Παρακολούθηση	Θερμοκρασία ψυγείου	Εμφανίζει τη ρύθμιση επιθυμητής θερμοκρασίας του ψυγείου.
	Θερμοκρασία καταψύκτη	Εμφανίζει τη ρύθμιση επιθυμητής θερμοκρασίας του καταψύκτη.
	Παρακολούθηση κατανάλωσης ενέργειας	Ελέγχει τη συνολική κατανάλωση ενέργειας του ψυγείου για τις τελευταίες 180 ημέρες.
Λειτουργίες	Παρασκευή πάγου	Μπορείτε να ενεργοποιήσετε ή να απενεργοποιήσετε τη λειτουργία παρασκευής πάγου.
	Γρήγορη ψύξη	Μπορείτε να ενεργοποιήσετε ή να απενεργοποιήσετε τη λειτουργία γρήγορης ψύξης και να ελέγξετε τις τρέχουσες ρυθμίσεις.
	Γρήγορη κατάψυξη	Μπορείτε να ενεργοποιήσετε ή να απενεργοποιήσετε τη λειτουργία γρήγορης κατάψυξης και να ελέγξετε τις τρέχουσες ρυθμίσεις.
	Θερμοκρασία ψυγείου	Μπορείτε να ρυθμίσετε την επιθυμητή θερμοκρασία του ψυγείου.
	Θερμοκρασία καταψύκτη	Μπορείτε να ρυθμίσετε την επιθυμητή θερμοκρασία του καταψύκτη.
	Κανάτα αυτόματου γεμίσματος	Μπορείτε να ενεργοποιήσετε ή να απενεργοποιήσετε τη λειτουργία της κανάτας αυτόματου γεμίσματος
Ειδοποιήσεις	Αφύσικα υψηλή θερμοκρασία	Αυτή η ειδοποίηση ενεργοποιείται όταν η θερμοκρασία του ψυγείου ή του καταψύκτη είναι αφύσικα υψηλή.
	Άνοιγμα πόρτας	Αυτή η ειδοποίηση ενεργοποιείται αν η πόρτα του ψυγείου ή το συρτάρι του καταψύκτη είναι ανοιχτό για ένα συγκεκριμένο χρονικό διάστημα.
	Υπερχείλιση κανάτας αυτόματου γεμίσματος	Αν η λειτουργία κανάτας αυτόματου γεμίσματος ανιχνεύσει υπερχείλιση, ενεργοποιεί αυτήν την ειδοποίηση για να σας ενημερώσει σχετικά με την κατάσταση υπερχείλισης.
	Αντικατάσταση φίλτρου νερού	Αυτή η ειδοποίηση σας υπενθυμίζει ότι πρέπει να αντικατασταθεί το φίλτρο νερού.

## Ειδικές δυνατότητες

### Κέντρο ποτών (Beverage Center)

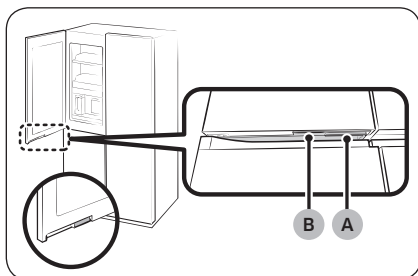

- A. Λαβή πόρτας ψυγείου
- B. Λαβή Κέντρου ποτών (Beverage Center)

Η αριστερή πόρτα του ψυγείου έχει δύο λαβές στο κάτω μέρος. Για να χρησιμοποιήσετε την κανάτα αυτόματου γεμίσματος, ώστε να πιείτε κρύο ή κεκαθαρισμένο νερό, πιέστε τη λαβή (B) για να ανοίξετε την πόρτα του Κέντρου ποτών (Beverage Center).

### Κανάτα νερού (Κανάτα αυτόματου γεμίσματος) (μόνο για τα κατάλληλα μοντέλα)

Υπάρχει πάντα έτοιμο κρύο κεκαθαρισμένο νερό στην κανάτα AutoFill Pitcher (Κανάτα αυτόματου γεμίσματος). Μπορείτε να τοποθετήσετε τσάι ή φρούτα στο φίλτρο εκχύλισης, για να απολαύσετε το αγαπημένο σας νερό με εκχύλιση.

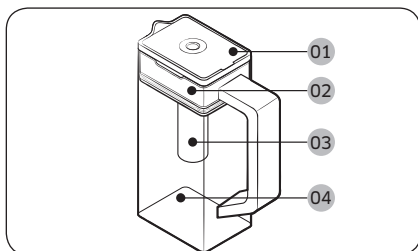

- 01 Καπάκι
- 02 Βάση φίλτρου εκχύλισης
- 03 Φίλτρο εκχύλισης
- 04 Κυρίως σώμα

# Λειτουργίες

Για να γεμίσετε την κανάτα νερού

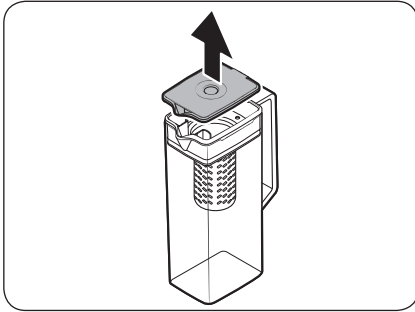

1. Πιάστε την εγκοπή λαβής του **καπακιού** και, στη συνέχεια, τραβήξτε προς τα επάνω για να ανοίξετε το **καπάκι**.
2. Τοποθετήστε φύλλα τσαγιού ή φρούτα μέσα στο φίλτρο εκχύλισης, ανάλογα με τις προτιμήσεις σας.

## ΣΗΜΕΙΩΣΗ

Αν θέλετε να διατηρήσετε το νερό με εκχύλιμα στην αρχική του συγκέντρωση, απενεργοποιήστε τη λειτουργία AutoFill Pitcher (Κανάτα αυτόματου γεμίσματος).

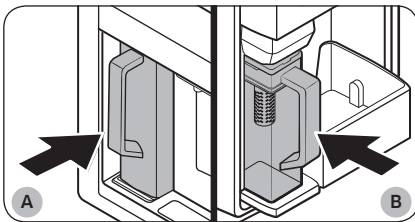

- A.** Μοντέλα τύπου A  
**B.** Μοντέλα τύπου B

3. Ενεργοποιήστε τη λειτουργία AutoFill Pitcher (Κανάτα αυτόματου γεμίσματος) στον πίνακα ελέγχου. Ανοίξτε την πόρτα του Κέντρου ποτών (Τύπος A) ή την αριστερή πόρτα του ψυγείου (Τύπος B) και, στη συνέχεια, τοποθετήστε την κανάτα νερού στη βάση. Σπρώξτε την ευθεία προς τα μέσα, όπως φαίνεται στην εικόνα.

## ΠΡΟΣΟΧΗ

Βεβαιωθείτε ότι η κανάτα νερού έχει εφαρμόσει στη βάση της.

4. Κλείστε την πόρτα. Η κανάτα νερού θα αρχίσει να γεμίζει με παγωμένο νερό μετά από λίγο.
5. Για να πιείτε τσάι, ανοίξτε την πόρτα του Κέντρου ποτών (Τύπος A) ή την αριστερή πόρτα του ψυγείου (Τύπος B) και, στη συνέχεια, αφαιρέστε την κανάτα νερού. Τραβήξτε την ευθεία προς τα έξω.

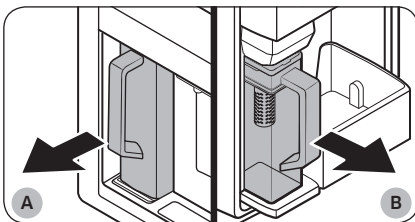

- A.** Μοντέλα τύπου A  
**B.** Μοντέλα τύπου B

### ⚠ ΠΡΟΣΟΧΗ

- Συνιστούμε να καταναλώνετε το νερό με εκχύλισμα φρούτων εντός 24 ωρών. Μετά από αυτό το χρονικό διάστημα, το νερό με εκχύλισμα μπορεί να αλλοιωθεί με την πάροδο του χρόνου.
- Πρέπει να καθαρίσετε την κανάτα νερού αφού καταναλώσετε το νερό με εκχύλισμα. Καθαρίστε επίσης την κανάτα νερού αν δεν την έχετε χρησιμοποιήσει για μεγάλο χρονικό διάστημα.

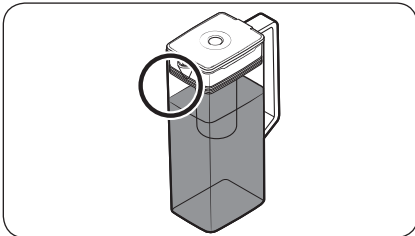
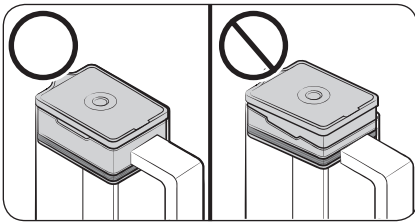
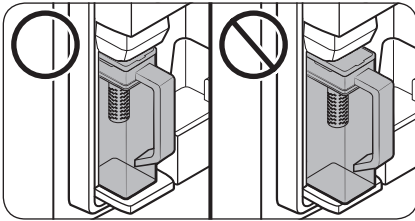

- Για να αποτρέψετε την πρόκληση κλίσης ή διαρροής στην κανάτα νερού, βεβαιωθείτε ότι η κανάτα νερού έχει εφαρμόσει στη βάση της.

- Για να αποτρέψετε την πρόκληση έκχυσης ή διαρροής από την κανάτα νερού, βεβαιωθείτε ότι η βάση φίλτρου εκχύλισης είναι τοποθετημένη σωστά.

### 📖 ΣΗΜΕΙΩΣΗ

- Αν υπάρχει υπερβολική υγρασία στην εμπρός πλευρά (ειδικά επισημασμένη περιοχή) της κανάτας νερού, η κανάτα νερού ενδέχεται να μη γεμίσει εντελώς. Απομακρύνετε την υγρασία και, στη συνέχεια, προσπαθήστε ξανά.
- Η λειτουργία AutoFill Pitcher (Κανάτα αυτόματου γεμίσματος) θα σταματήσει να παρέχει νερό στην κανάτα νερού, αν η κανάτα νερού δεν γεμίσει μετά από συγκεκριμένο χρονικό διάστημα. Αν συμβεί αυτό, ελέγξτε αν ο σωλήνας νερού είναι συνδεδεμένος σωστά. Αφαιρέστε και επανατοποθετήστε την κανάτα νερού και, στη συνέχεια, προσπαθήστε ξανά.

# Λειτουργίες

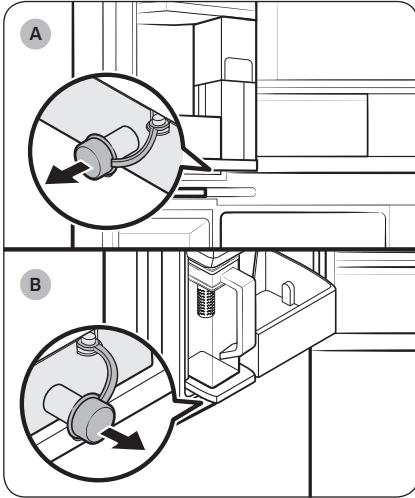

A. Μοντέλα τύπου A

B. Μοντέλα τύπου B

## ΣΗΜΕΙΩΣΗ

- Πρέπει να καθαρίσετε την κανάτα νερού αφού καταναλώσετε το νερό με εκχύλισμα. Πρέπει επίσης να καθαρίσετε την κανάτα νερού αν δεν την έχετε χρησιμοποιήσει για μεγάλο χρονικό διάστημα ή αν έχετε αφήσει την κανάτα γεμάτη για περισσότερο από τρεις ημέρες.
- Αν δεν καθαρίσετε σωστά το φίλτρο εκχύλισης, ενδέχεται να παραμείνει η μυρωδιά του τσαγιού ή των φρούτων που χρησιμοποιήσατε προηγουμένως στο φίλτρο εκχύλισης. Αν δεν πρόκειται να χρησιμοποιείτε το φίλτρο εκχύλισης, διαχωρίστε το από την κανάτα και φυλάξτε το σε ένα ασφαλές μέρος.
- Αν δεν έχετε χρησιμοποιήσει το φίλτρο νερού για μεγάλο χρονικό διάστημα, πετάξτε τις δύο πρώτες κανάτες με νερό. Στη συνέχεια, καθαρίστε καλά την κανάτα νερού και χρησιμοποιήστε την.

## ΣΗΜΕΙΩΣΗ

- Σκουπίστε το νερό γύρω από τη βάση της κανάτας νερού αν προκληθεί υπερχειλίση ή διαρροή στην κανάτα νερού.
- Το νερό εκρέει αν ανοιχτεί το ελαστικό πώμα.
- Αν προκληθεί διαρροή, εμφανίζεται ένα μήνυμα ειδοποίησης στον πίνακα ελέγχου. Σε περίπτωση διαρροής, ανοίξτε το ελαστικό πώμα για να αποστραγγιστεί το νερό που έχει διαρρεύσει. Αν το μήνυμα ειδοποίησης δεν εξαφανιστεί μετά την αποστράγγιση, ενδέχεται να υπάρχει βλάβη στο σύστημα. Επικοινωνήστε με το τοπικό επισκευαστικό κέντρο της Samsung.

## Διανεμητής νερού (μόνο για τα κατάλληλα μοντέλα)

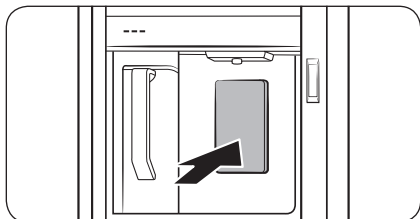

Για να διανείμετε παγωμένο νερό, ανοίξτε το Κέντρο ποτών (Beverage Center) και πιέστε τον μοχλό του διανεμητή.

### ΣΗΜΕΙΩΣΗ

- Ο διανεμητής θα σταματήσει να διανέμει, αν συνεχίσετε να πιέζετε τον μοχλό διανεμητή για περίπου 1 λεπτό. Για να διανείμετε περισσότερο νερό, ελευθερώστε και πιέστε ξανά τον μοχλό.
- Βεβαιωθείτε ότι το ποτήρι είναι ευθυγραμμισμένο με τον διανεμητή, ώστε να μη χυθεί το νερό.
- Αν δεν χρησιμοποιήσετε τον διανεμητή νερού για 2-3 ημέρες, το νερό που διανέμει ενδέχεται να έχει αφύσικη οσμή ή γεύση. Αυτό δεν αποτελεί βλάβη στο σύστημα. Απορρίψτε τα πρώτα 1-2 ποτήρια νερού.

### Θόλωση του νερού

Το νερό που παρέχεται στο ψυγείο ρέει μέσα από ένα βασικό αλκαλικό φίλτρο. Κατά τη διάρκεια αυτής της διαδικασίας φιλτραρίσματος, η πίεση του νερού αυξάνεται με αποτέλεσμα το νερό να είναι κορεσμένο σε οξυγόνο και άζωτο. Αυτό προκαλεί προσωρινή θόλωση του νερού όταν διανέμεται. Κάτι τέτοιο είναι φυσιολογικό και το νερό θα φαίνεται διαυγές μετά από λίγα δευτερόλεπτα.

# Λειτουργίες

## Παρασκευαστής πάγου

Το ψυγείο διαθέτει έναν ενσωματωμένο παρασκευαστή πάγου που διανέμει αυτόματα πάγο.

- Η γενική σχεδίαση ή/και τα εξαρτήματα ενδέχεται να διαφέρουν, ανάλογα με το μοντέλο.

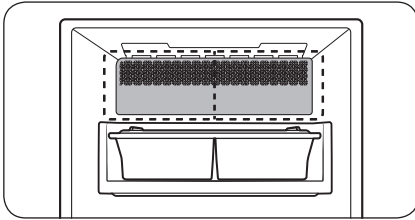

- Αυτό το προϊόν διαθέτει δύο τύπους παρασκευαστή πάγου.

### ⚠ ΠΡΟΕΙΔΟΠΟΙΗΣΗ

**Κίνδυνος πνιγμού:** Ο πάγος ενδέχεται να προκαλέσει πνιγμό σε μικρά παιδιά.

## Παρασκευή πάγου

Αφού εγκαταστήσετε το ψυγείο και το συνδέσετε στην πρίζα, ακολουθήστε αυτές τις οδηγίες για να διασφαλίσετε τη σωστή παρασκευή πάγου και να διατηρήσετε το δοχείο πάγου γεμάτο με πάγο.

### Για την πρώτη χρήση

- Αφήστε τον παρασκευαστή πάγου να παρασκευάζει πάγο για 1-2 ημέρες.
- Απορρίψτε τα πρώτα 1-2 δοχεία πάγου, για να απομακρύνετε τους ρύπους από το σύστημα παροχής νερού.

### Διαγνωστικός έλεγχος

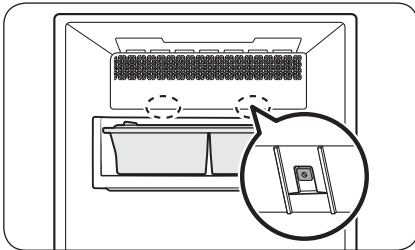

- Η γενική σχεδίαση ή/και τα εξαρτήματα ενδέχεται να διαφέρουν, ανάλογα με το μοντέλο.
- Αν δεν διανέμεται πάγος, ελέγξτε πρώτα την κατάσταση του παρασκευαστή πάγου χρησιμοποιώντας το κουμπί **Δοκιμή** στο κάτω μέρος του παρασκευαστή πάγου.
- Πατήστε το κουμπί **Δοκιμή** στο κάτω μέρος του παρασκευαστή πάγου. Θα ακούσετε έναν χαρακτηριστικό ήχο (ντινγκ-ντονγκ) όταν πατήσετε το κουμπί. Θα ακούσετε ακόμα έναν ήχο αν ο παρασκευαστής πάγου λειτουργεί σωστά.



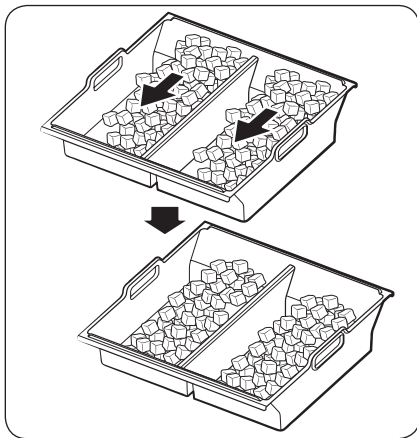

- Η συσσώρευση πάγου στη μία πλευρά του δίσκου είναι κάτι φυσιολογικό. Καταλείψτε τον πάγο ομοιόμορφα στον δίσκο για να αποθηκεύσετε περισσότερο πάγο.

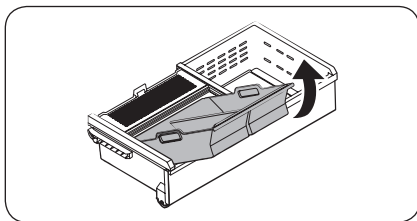

- Προσέχετε όταν αφαιρείτε το δοχείο πάγου, τα παγάκια μπορεί να χυθούν αν το γείρετε.
- Όταν επανατοποθετείτε το δοχείο πάγου, αφαιρείτε τυχόν σβώλους πάγου που έχουν απομείνει στον δίσκο.

#### ⚠ ΠΡΟΣΟΧΗ

- Αν αφήσετε τον σωλήνα νερού αποσυνδεδεμένο, ενδέχεται να αρχίσει να ακούγεται ένας βόμβος από τη βαλβίδα νερού με την πάροδο του χρόνου. Σε αυτήν την περίπτωση, φροντίστε να απενεργοποιήσετε τη λειτουργία παρασκευής πάγου (Πάγος σε κύβους/Κομμάτια πάγου).
- Αν ο ήχος παρασκευής πάγου ακούγεται επανειλημμένα, επικοινωνήστε με τον τεχνικό εγκατάστασης του σωλήνα νερού ή με το τοπικό επισκευαστικό κέντρο της Samsung.
- Μην τοποθετείτε τρόφιμα στο δοχείο πάγου. Τα παγωμένα τρόφιμα ενδέχεται να προκαλέσουν ζημιά στον παρασκευαστή πάγου, ειδικά όταν ανοίγεται ή κλείνεται την πόρτα.
- Όταν το ψυγείο ανακτά την τροφοδοσία μετά από διακοπή ρεύματος, το δοχείο πάγου ενδέχεται να περιέχει ένα μείγμα από λιωμένα και σφηνωμένα παγάκια που μπορεί να εμποδίζουν τον παρασκευαστή πάγου να λειτουργεί σωστά. Για να το αποτρέψετε αυτό, φροντίστε να αδειάσετε το δοχείο πάγου προτού χρησιμοποιήσετε το ψυγείο.
- Μη βάζετε τα δάχτυλά σας ή οποιαδήποτε αντικείμενα μέσα στον παρασκευαστή πάγου. Μπορεί να προκληθεί τραυματισμός ή υλικές ζημιές.
- Λόγω της εξάχνωσης, ο πάγος που αποθηκεύεται στον καταψύκτη για μεγάλο χρονικό διάστημα συρρικνώνεται και κατόπιν σχηματίζει μεγάλα κομμάτια πάγου. Κατά συνέπεια, αν δεν πρόκειται να χρησιμοποιήσετε πάγο για μεγάλο χρονικό διάστημα, απενεργοποιήστε τον παρασκευαστή πάγου όπως περιγράφεται παρακάτω.
- Χρησιμοποιήστε μόνο τα νέα σετ εύκαμπτων σωλήνων που παρέχονται με τη συσκευή. Μην επαναχρησιμοποιήσετε ένα παλιό σετ εύκαμπτων σωλήνων.

# Συντήρηση

## Χειρισμός και φροντίδα

### Δοχείο πάγου (μόνο για τα κατάλληλα μοντέλα)

Αν δεν διανείμετε πάγο για παρατεταμένο χρονικό διάστημα, ο πάγος μπορεί να δημιουργήσει μάζες μέσα στο δοχείο. Αν συμβεί αυτό, αφαιρέστε και αδειάστε το δοχείο πάγου.

#### ⚠ ΠΡΟΣΟΧΗ

- Για να αποφευχθεί το ενδεχόμενο τραυματισμού, φροντίστε να καθαρίζετε τυχόν πάγο ή νερό που έχει πέσει στο δάπεδο.
- Για να αποφευχθούν ατυχήματα ή τραυματισμός, μην αφήνετε τα παιδιά να παίζουν με τον διανεμητή νερού ή τον παρασκευαστή πάγου.
- Χρησιμοποιείτε μόνο το παρεχόμενο δοχείο πάγου. Τα δοχεία πάγου τρίτων κατασκευαστών ενδέχεται να προκαλέσουν βλάβη στο σύστημα.

#### 📖 ΣΗΜΕΙΩΣΗ

- Η πίεση νερού που απαιτείται για την παρασκευή πάγου είναι μεταξύ 30-125 psi (206-861 kPa).
- Ο θόρυβος που ακούγεται από τον παρασκευαστή πάγου κατά τη διάρκεια της διαδικασίας παρασκευής πάγου είναι κάτι φυσιολογικό.

### Πού φυλάσσεται η σέσουλα

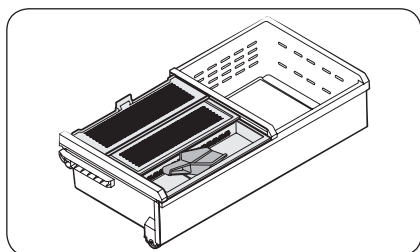

Να φυλάσσετε τη σέσουλα μέσα στον δίσκο σέσουλας.

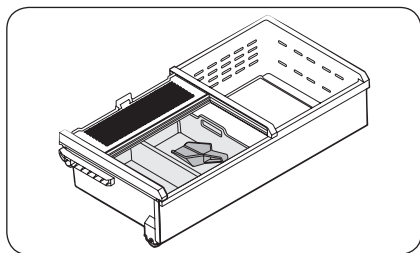

Μπορείτε, επίσης, να φυλάσσετε τη σέσουλα μέσα στο δοχείο πάγου. Σε αυτήν την περίπτωση, ακουμπάτε τη λαβή της σέσουλας στο πλευρικό τοίχωμα του δοχείου, για εύκολη πρόσβαση.

## Κανάτα αυτόματου γεμίσματος (μόνο για τα κατάλληλα μοντέλα)

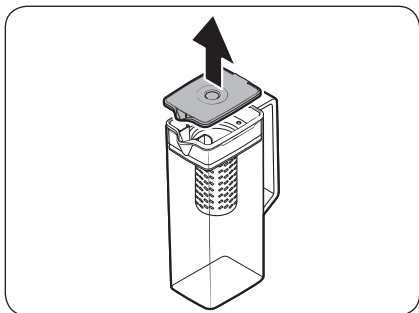

1. Πιάστε την εγκοπή λαβής του **καπακιού** και, στη συνέχεια, τραβήξτε προς τα επάνω για να το αφαιρέσετε.

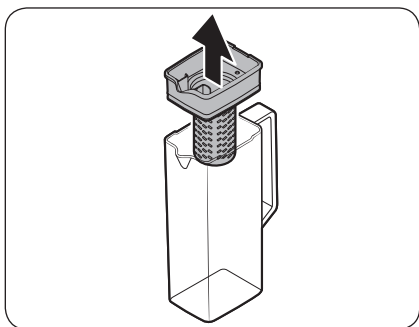

2. Πιάστε και τις δύο πλευρές της **βάσης φίλτρου εκχύλισης** και, στη συνέχεια, ανασηκώστε την για να την αφαιρέσετε.

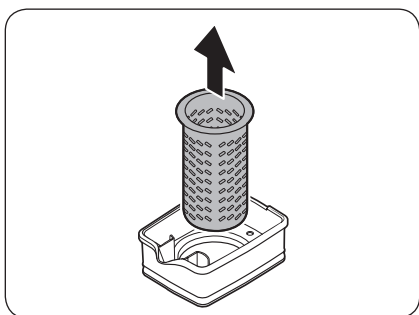

3. Ενώ συστρέφετε ελαφρώς το **φίλτρο εκχύλισης**, τραβήξτε το έξω από το στεγανοποιημένο στόμιο.
4. Καθαρίστε το **φίλτρο εκχύλισης** με ουδέτερο απορρυπαντικό και τρεχούμενο νερό. Ξεπλύνετε και στεγνώστε το καλά.
5. Συναρμολογήστε την AutoFill Pitcher (Κανάτα αυτόματου γεμίσματος) εφαρμόζοντας την αντίστροφη διαδικασία σε σχέση με την αποσυναρμολόγηση.

### ⚠ ΠΡΟΣΟΧΗ

Η κανάτα νερού και το καπάκι δεν είναι ασφαλή για χρήση σε φούρνο μικροκυμάτων, καθώς μπορεί να λιώσουν ή να παραμορφωθούν αν εκτεθούν σε θερμότητα (συμπεριλαμβανομένου του καυτού νερού). Πλύνετε στο χέρι με κρύο ή ζεστό νερό, όπως απαιτείται.

# Συντήρηση

## Ράφια ψυγείου

Η εμφάνιση των ραφιών διαφέρει, ανάλογα με το μοντέλο.

### Επάνω ράφι

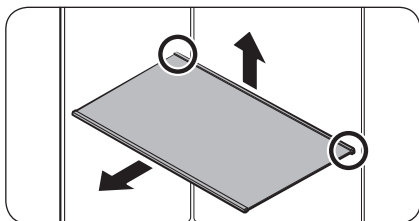

1. Ανασηκώστε με το ένα χέρι την πίσω πλευρά του ραφιού και, στη συνέχεια, τραβήξτε το έξω.

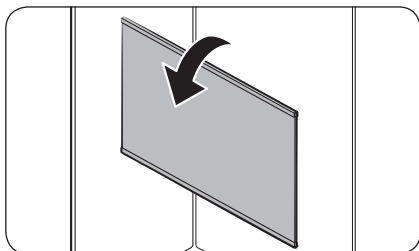

2. Γείρετε το ράφι κατακόρυφα, όπως φαίνεται στην εικόνα.

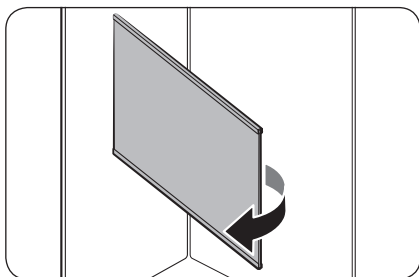

3. Τραβήξτε προσεκτικά το ράφι έξω, όπως φαίνεται στην εικόνα.

### Ράφι ταχείας αποθήκευσης\*

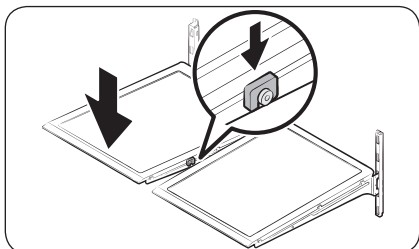
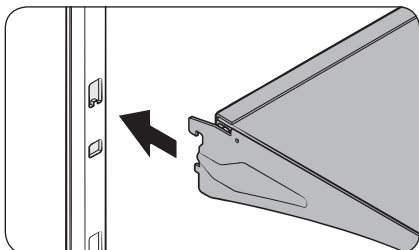
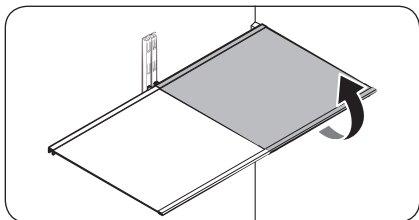

- Για να αφαιρέσετε ένα ράφι, ανοίξτε εντελώς την αντίστοιχη πόρτα. Συγκρατήστε το εμπρός μέρος του ραφιού και, στη συνέχεια, ανασηκώστε το προσεκτικά και τραβήξτε το έξω.

#### ΣΗΜΕΙΩΣΗ

Μην ανασηκώνετε εντελώς το ράφι όταν το αφαιρείτε ή το επανατοποθετείτε. Μπορεί να χτυπήσετε το πίσω τοίχωμα του θαλάμου ψυγείου.

- Για να το επανατοποθετήσετε, κρατήστε το ράφι υπό γωνία ώστε το εμπρός μέρος να είναι πιο ψηλά από το πίσω μέρος και, στη συνέχεια, εισαγάγετε το επάνω άγκιστρο στην επάνω εγκοπή ραφιού. Στη συνέχεια, χαμηλώστε το ράφι και εισαγάγετε το κάτω άγκιστρο του ραφιού στην κάτω εγκοπή ραφιού.

#### ΠΡΟΣΟΧΗ

- Τα ράφια από γυαλί ασφαλείας είναι βαριά. Προσέχετε όταν τα αφαιρείτε.
- Το ράφι πρέπει να τοποθετηθεί σωστά. Μην το τοποθετείτε ανάποδα.
- Τα γυάλινα δοχεία ενδέχεται να γρατζουνίσουν την επιφάνεια των γυάλινων ραφιών.

# Συντήρηση

## Συρτάρι λαχανικών

### ΣΗΜΕΙΩΣΗ

Πρέπει να αφαιρέετε το ράφι ταχείας αποθήκευσης προτού αφαιρέσετε το συρτάρι λαχανικών.

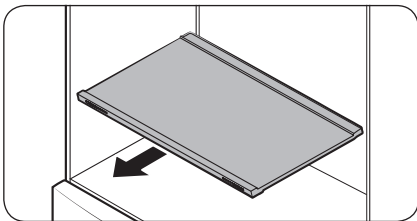

1. Τραβήξτε το ράφι προς τα έξω.

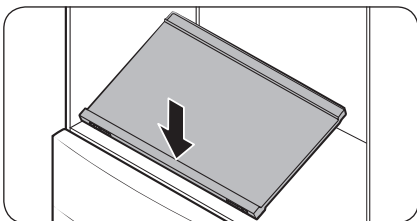

2. Πιέστε το μπροστινό μέρος του ραφιού για να ανασηκώσετε την πίσω πλευρά του.

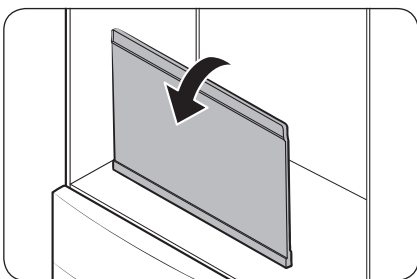

3. Συγκρατήστε την πίσω πλευρά του ραφιού και γείρετέ το κατακόρυφα.

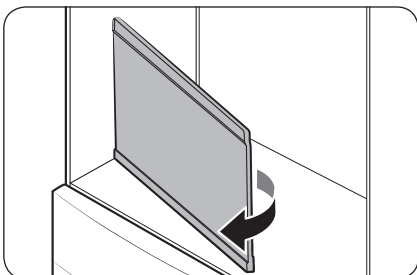

4. Τραβήξτε προσεκτικά το ράφι έξω, όπως φαίνεται στην εικόνα.

## Θήκες πόρτας

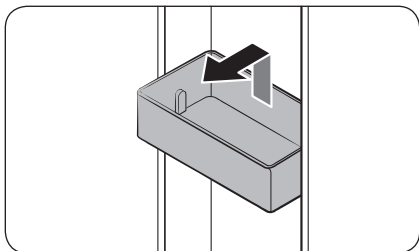

- Για να αφαιρέσετε τη **θήκη της πόρτας**, συγκρατήστε τις μπροστινές πλευρές της θήκης και, στη συνέχεια, ανασηκώστε προσεκτικά για να την αφαιρέσετε.
- Για να την επανατοποθετήσετε, τοποθετήστε την **θήκη της πόρτας** λίγο πιο πάνω από την τελική της θέση, φροντίζοντας το πίσω μέρος της θήκης να αγγίζει την πόρτα. Συγκρατήστε το πίσω μέρος της **θήκης της πόρτας** με τα δύο χέρια και, στη συνέχεια, πιέστε προς τα κάτω μέχρι να εφαρμόσει καλά.

### ⚠ ΠΡΟΣΟΧΗ

- Μην αφαιρείτε μία θήκη που είναι γεμάτη με τρόφιμα. Αδειάστε πρώτα τη θήκη.
- Προσέχετε όταν ανοίγετε την πόρτα αν η κάτω θήκη περιέχει μεγαλύτερα μπουκάλια, τα οποία ενδέχεται να πέσουν.
- Μην επιτρέπετε στα παιδιά να παίζουν με τις θήκες. Οι αιχμηρές γωνίες των θηκών ενδέχεται να προκαλέσουν τραυματισμό.

## Crisper+ / Συρτάρι ψυγείου

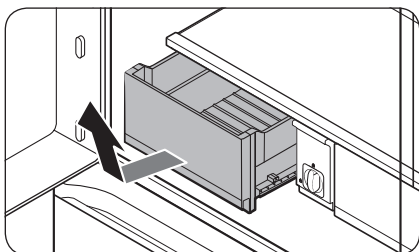

Ανασηκώστε προσεκτικά το εμπρός μέρος του συρταριού και σύρετέ το έξω.

- Συνιστούμε να αφαιρέσετε τις θήκες των πορτών προτού αφαιρέσετε το συρτάρι. Αυτό γίνεται για να αποτραπεί η πρόκληση ζημιάς στις θήκες των πορτών.
- Για να το επανατοποθετήσετε, εισαγάγετε το συρτάρι στις ράγες του πλαισίου και κατόπιν σύρετέ το προς τα μέσα.

# Συντήρηση

## Καλάθια καταψύκτη

### Επάνω καλάθι

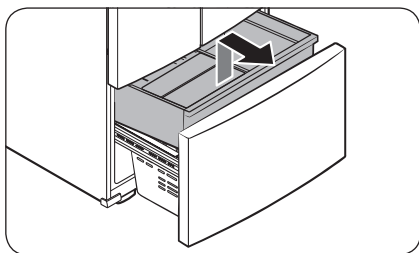

- Για να το αφαιρέσετε, σύρετε το συρτάρι του καταψύκτη ώστε να το ανοίξετε εντελώς. Ανασηκώστε το εμπρός μέρος του **επάνω καλάθιου** και τραβήξτε το προς τα πάνω για να το αφαιρέσετε.
- Για να το επανατοποθετήσετε, ευθυγραμμίστε τους εμπρός τροχούς του **επάνω καλάθιου** με το άκρο του **κάτω καλάθιου**. Σύρετε το **επάνω καλάθι** προς τα εμπρός.

### Κάτω καλάθι

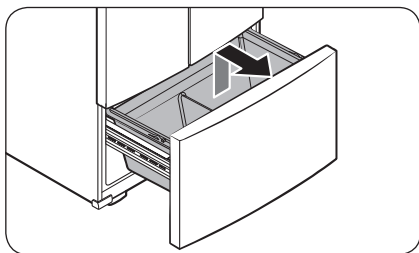

- Για να αφαιρέσετε, αφαιρέστε πρώτα το **επάνω καλάθι**. Στη συνέχεια, γείρετε προς τα επάνω το εμπρός μέρος του **κάτω καλάθιου** για να το τραβήξετε έξω.
- Για να το επανατοποθετήσετε, τοποθετήστε το καλάθι στη **διάταξη ραγών** με την πίσω πλευρά πρώτη.

### ⚠ ΠΡΟΣΟΧΗ

- Μη γυρίζετε διαγώνια το καλάθι όταν το αφαιρείτε ή το επανατοποθετείτε. Μπορεί να γρατζουνίσετε το καλάθι.
- Για να αποτρέψετε την πρόκληση τραυματισμού, υλικών ζημιών ή ασφυξίας, διατηρείτε τα καλάθια του καταψύκτη μακριά από παιδιά όταν έχουν αφαιρεθεί.
- Μην αφαιρείτε το διαχωριστικό.
- Τοποθετήστε τους τροχούς του επάνω καλάθιου στα άκρα των ραγών του κάτω καλάθιου. Στη συνέχεια, σύρετε το επάνω καλάθι εντελώς προς τα εμπρός. Διαφορετικά, το συρτάρι δεν θα ανοίγει ή δεν θα κλείνει σωστά, γεγονός που θα προκαλέσει συσσώρευση πάγου.



## Καθαρισμός

### Εσωτερικό και εξωτερικό μέρος

#### ⚠ ΠΡΟΕΙΔΟΠΟΙΗΣΗ

- Μη χρησιμοποιείτε βενζόλιο, διαλυτικό, οικιακό απορρυπαντικό/απορρυπαντικό αυτοκινήτου ή Clorox™ για τον καθαρισμό του ψυγείου. Ενδέχεται να προκαλέσουν ζημιά στην επιφάνεια του ψυγείου, καθώς και πυρκαγιά.
- Μην ψεκάζετε νερό επάνω στο ψυγείο. Ενδέχεται να προκληθεί ηλεκτροπληξία.

Χρησιμοποιείτε τακτικά ένα στεγνό πανί για να απομακρύνετε όλα τα ξένα σώματα, όπως σκόνη ή νερό, από τους ακροδέκτες και τα σημεία επαφής του φινιρ τροφοδοσίας.

1. Αποσυνδέστε το καλώδιο ρεύματος.
2. Χρησιμοποιήστε ένα βρεγμένο μαλακό πανί που δεν αφήνει χνούδι ή μια χαρτοπετσέτα για να καθαρίσετε το εσωτερικό και το εξωτερικό μέρος του ψυγείου.
3. Όταν τελειώσετε, χρησιμοποιήστε ένα στεγνό πανί ή μια χαρτοπετσέτα για να το στεγνώσετε καλά.
4. Συνδέστε το καλώδιο ρεύματος.

### Ακροφύσιο διανεμητή (μόνο για τα κατάλληλα μοντέλα)

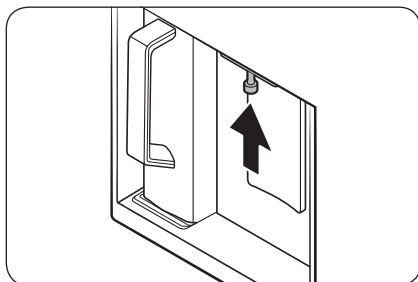
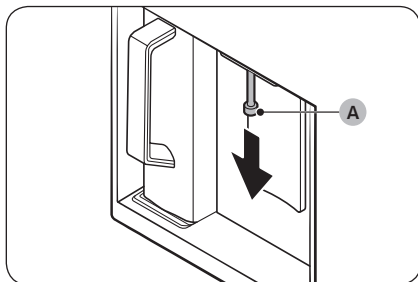

1. Συγκρατήστε το άκρο του ακροφύσιου διανεμητή (A).
2. Ενώ στρέφετε το ακροφύσιο διανεμητή (A) προς τα αριστερά, τραβήξτε το προς τα κάτω για να το αφαιρέσετε από τον διανεμητή.

3. Καθαρίστε καλά το ακροφύσιο διανεμητή και, στη συνέχεια, επανατοποθετήστε το.

#### ⚠ ΠΡΟΣΟΧΗ

- Εισαγάγετε πλήρως το ακροφύσιο διανεμητή, έτσι ώστε να βρίσκεται ξανά στην αρχική του θέση.
- Μη χρησιμοποιείτε σφουγγάρι με τραχιά υφή για να καθαρίσετε το ακροφύσιο διανεμητή.

# Συντήρηση

## Ελαστικά στεγανοποιητικά

Αν τα ελαστικά στεγανοποιητικά της πόρτας είναι βρόμικα, η πόρτα ενδέχεται να μην κλείνει σωστά με αποτέλεσμα να περιοριστούν οι επιδόσεις και η απόδοση του ψυγείου. Χρησιμοποιήστε ήπιο απορρυπαντικό και ένα υγρό πανί για να καθαρίσετε τα ελαστικά στεγανοποιητικά. Στη συνέχεια, στεγνώστε τα καλά με ένα πανί.

## Πίσω πίνακας

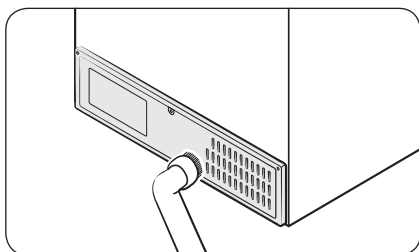

Για να διατηρήτε τα καλώδια και τα εκτεθειμένα μέρη του πίσω πίνακα ελεύθερα από βρομιά, να καθαρίζετε τον πίνακα με ηλεκτρική σκούπα μία ή δύο φορές το χρόνο.

### ⚠ ΠΡΟΣΟΧΗ

Μην αφαιρείτε το κάλυμμα πίσω πίνακα. Ενδέχεται να προκληθεί ηλεκτροπληξία.

## Αντικατάσταση

### Φίλτρο νερού

#### ⚠ ΠΡΟΕΙΔΟΠΟΙΗΣΗ

- Μη χρησιμοποιείτε φίλτρα νερού τρίτων κατασκευαστών. Χρησιμοποιείτε μόνο φίλτρα που παρέχονται ή είναι εγκεκριμένα από τη Samsung.
- Τα μη εγκεκριμένα φίλτρα ενδέχεται να παρουσιάσουν διαρροές και να προκαλέσουν ζημιά στο ψυγείο, καθώς και ηλεκτροπληξία. Η Samsung δεν φέρει ευθύνη για οποιαδήποτε ζημιά που ενδέχεται να προκληθεί από τη χρήση φίλτρων νερού τρίτων κατασκευαστών.

Το εικονίδιο Water Filter (Φίλτρο νερού) Reset (Επαναφορά ρυθμίσεων) (☺) γίνεται κόκκινο, για να σας ενημερώσει ότι είναι καιρός να αντικαταστήσετε το φίλτρο νερού. Προτού αντικαταστήσετε το φίλτρο, βεβαιωθείτε ότι η κεντρική παροχή νερού είναι κλειστή.

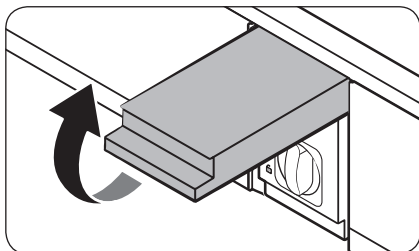

1. Κλείστε την κεντρική παροχή νερού.
2. Ανοίξτε το κάλυμμα της κασέτας φίλτρου.

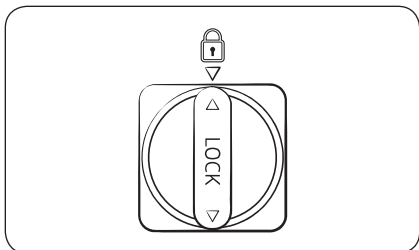
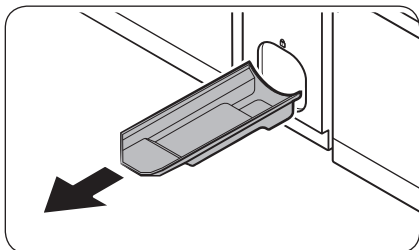
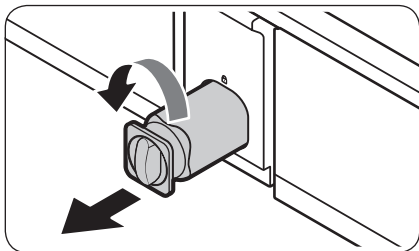

3. Περιστρέψτε το περιστροφικό κουμπί της κασέτας φίλτρου αριστερόστροφα κατά 90 μοίρες ( $1/4$  της στροφής). Η κασέτα του φίλτρου απασφαλίζει.

4. Τραβήξτε προς τα έξω για να αφαιρέσετε την κασέτα.
  - Αν το φίλτρο νερού είναι πολύ βρόμικο, η κασέτα ενδέχεται να μην αφαιρείται εύκολα. Σε αυτήν την περίπτωση, ασκήστε δύναμη για να αφαιρέσετε την κασέτα.
  - Για να αποτρέψετε τις διαρροές νερού από το άνοιγμα του φίλτρου, τραβήξτε την κασέτα ευθεία προς τα έξω ενώ την αφαιρείτε.

5. Τοποθετήστε μια νέα κασέτα φίλτρου. Χρησιμοποιείτε μόνο φίλτρα που παρέχονται ή είναι εγκεκριμένα από τη Samsung.

6. Περιστρέψτε το περιστροφικό κουμπί της κασέτας δεξιόστροφα, για να την ασφαλίσετε στη θέση της.

7. Κλείστε το κάλυμμα της κασέτας φίλτρου.

8. Πατήστε **Water Filter (Φίλτρο νερού) Reset (Επαναφορά ρυθμίσεων)** στον πίνακα ελέγχου για επαναφορά των ρυθμίσεων του φίλτρου νερού. Στη συνέχεια, η ένδειξη **Water Filter (Φίλτρο νερού) Reset (Επαναφορά ρυθμίσεων)** (  ) σβήνει.

9. Αφού ολοκληρώσετε την αντικατάσταση του φίλτρου, ανοίξτε τη βαλβίδα νερού και αφήστε το νερό να τρέξει μέσω του διανεμητή, για περίπου 7 λεπτά. Με αυτόν τον τρόπο απομακρύνετε τους ρύπους και τον αέρα από τον σωλήνα νερού.

#### ΣΗΜΕΙΩΣΗ

- Όταν τοποθετηθεί ένα νέο φίλτρο, ενδέχεται να προκληθεί απότομη εκτόξευση νερού από τον διανεμητή νερού. Αυτό γίνεται επειδή έχει εισέλθει αέρας στον σωλήνα νερού.
- Η διαδικασία αντικατάστασης ενδέχεται να προκαλέσει στάξιμο νερού από τον διανεμητή για μικρό χρονικό διάστημα. Αν ο διανεμητής στάζει, απλώς σκουπίστε το νερό από το δάπεδο με μια στεγνή πετσέτα.

#### Σύστημα φιλτραρίσματος νερού αντίστροφης ώσμωσης

Η πίεση του νερού που διοχετεύεται από το σύστημα παροχής νερού σε ένα σύστημα φιλτραρίσματος νερού αντίστροφης ώσμωσης πρέπει να είναι 30-125 psi (206-861 kPa).

# Συντήρηση

Η πίεση του νερού που διοχετεύεται από το σύστημα φιλτραρίσματος νερού αντίστροφης ώσμωσης στο σωλήνα παροχής κρύου νερού του ψυγείου πρέπει να είναι τουλάχιστον 30 psi (206 kPa). Αν η πίεση του νερού είναι χαμηλότερη από αυτές τις προδιαγραφές:

- Ελέγξτε αν το φίλτρο ιζήματος του συστήματος αντίστροφης ώσμωσης είναι φραγμένο. Αντικαταστήστε το φίλτρο, αν είναι απαραίτητο.
- Ξαναγεμίστε με νερό το δοχείο νερού στο σύστημα αντίστροφης ώσμωσης.
- Αν το ψυγείο σας διαθέτει φίλτρο νερού, ενδέχεται να μειώσει περαιτέρω την πίεση του νερού όταν χρησιμοποιείται σε συνδυασμό με ένα σύστημα αντίστροφης ώσμωσης. Αφαιρέστε το φίλτρο νερού.

Για περισσότερες πληροφορίες ή για επισκευή, επικοινωνήστε με έναν αδειούχο επαγγελματία υδραυλικό.

## Παραγγελία νέου φίλτρου

Για να αγοράσετε ένα νέο φίλτρο νερού, επικοινωνήστε με το τοπικό επισκευαστικό κέντρο της Samsung ή επισκεφτείτε τη διαδικτυακή τοποθεσία [www.samsungparts.com](http://www.samsungparts.com).

## Λυχνίες LED

Για να αντικαταστήσετε τις λυχνίες του ψυγείου, επικοινωνήστε με το τοπικό επισκευαστικό κέντρο της Samsung.

### ⚠ ΠΡΟΕΙΔΟΠΟΙΗΣΗ

- Οι λυχνίες δεν μπορούν να επισκευαστούν από τον χρήστη. Μην επιχειρήσετε να αντικαταστήσετε μόνοι σας κάποια λυχνία. Μπορεί να προκληθεί ηλεκτροπληξία.

## Λυχνία (πηγή φωτός)

Το προϊόν αυτό περιέχει φωτεινή πηγή της τάξης ενεργειακής απόδοσης <G>.

Οι λυχνίες ή/και οι διατάξεις ελέγχου δεν μπορούν να επισκευαστούν από τον χρήστη. Για να αντικαταστήσετε τις λυχνίες ή/και τις διατάξεις ελέγχου του προϊόντος, επικοινωνήστε με το τοπικό επισκευαστικό κέντρο της Samsung.

Για λεπτομερείς οδηγίες σχετικά με την αντικατάσταση των λυχνιών ή των διατάξεων ελέγχου του προϊόντος σας, επισκεφτείτε τη διαδικτυακή τοποθεσία της Samsung (<http://www.samsung.com>), μεταβείτε στο μενού Υποστήριξη > Αρχική σελίδα υποστήριξης και εισαγάγετε το όνομα του μοντέλου.

Για λεπτομερείς οδηγίες σχετικά με την αποσυρμολόγηση των λυχνιών ή/και των διατάξεων ελέγχου, απλά ακολουθήστε τις οδηγίες αντικατάστασης που μπορείτε να βρείτε όπως περιγράφεται παραπάνω.

## Πάνελ πόρτας (μόνο για τα κατάλληλα μοντέλα)

Μπορείτε να επιλέξετε το πάνελ πόρτας που προτιμάτε για το ΚΑΤΑ ΠΑΡΑΓΓΕΛΙΑ ψυγείο σας. Αγοράστε το πάνελ πόρτας σε ένα κατάστημα λιανικής της Samsung και ένας εξουσιοδοτημένος τεχνικός εγκατάστασης θα τοποθετήσει το πάνελ για εσάς.

### ⚠ ΠΡΟΣΟΧΗ

- Αν αποσυρμολογήσετε ή συναρμολογήσετε το πάνελ πόρτας μόνοι σας, ενδέχεται να προκληθεί ζημιά στο προϊόν ή τραυματισμός. Αν εντοπίσετε οποιοδήποτε πρόβλημα με το πάνελ πόρτας, επικοινωνήστε με ένα επισκευαστικό κέντρο της Samsung.
- Ενδέχεται να χρεωθεί αμοιβή σέρβις για την αντικατάσταση του πάνελ, ακόμα και εντός της περιόδου ισχύος της εγγύησης.

# Αντιμετώπιση προβλημάτων

Προτού καλέσετε το επισκευαστικό κέντρο, εξετάστε τα παρακάτω σημεία ελέγχου. Κάθε κλήση στο επισκευαστικό κέντρο σχετικά με φυσιολογικές καταστάσεις (περιπτώσεις που δεν υπάρχει κανένα ελάττωμα) θα χρεωθεί στον χρήστη.

## Γενικά

### Θερμοκρασία

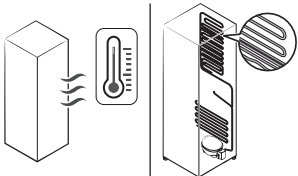
Σύμπτωμα	Πιθανές αιτίες	Λύση
Το ψυγείο/καταψύκτης δεν λειτουργεί. Η θερμοκρασία του ψυγείου/καταψύκτη είναι υψηλή.	• Το καλώδιο ρεύματος δεν είναι συνδεδεμένο σωστά.	• Συνδέστε σωστά το καλώδιο ρεύματος.
	• Ο διακόπτης ελέγχου θερμοκρασίας δεν έχει ρυθμιστεί σωστά.	• Ρυθμίστε τη θερμοκρασία σε χαμηλότερο επίπεδο.
	• Το ψυγείο βρίσκεται κοντά σε πηγή θερμότητας ή εκτίθεται σε άμεσο ηλιακό φως.	• Κρατήστε το ψυγείο μακριά από άμεσο ηλιακό φως και πηγές θερμότητας.
	• Δεν υπάρχει αρκετός χώρος ανάμεσα στο ψυγείο και τους κοντινούς τοίχους ή ντουλάπια.	• Βεβαιωθείτε ότι υπάρχει κενό τουλάχιστον 5 cm ανάμεσα στο πίσω μέρος και τις πλευρές του ψυγείου και οποιουδήποτε κοντινούς τοίχους ή ντουλάπια.
	• Το ψυγείο είναι υπερφορτωμένο. Τα ανοίγματα εξαερισμού του ψυγείου είναι φραγμένα από τρόφιμα.	• Μην υπερφορτώνετε το ψυγείο. Μην αφήνετε τα τρόφιμα να φράζουν τα ανοίγματα εξαερισμού.
Το ψυγείο/καταψύκτης ψύχεται υπερβολικά.	• Ο διακόπτης ελέγχου θερμοκρασίας δεν έχει ρυθμιστεί σωστά.	• Ρυθμίστε τη θερμοκρασία σε υψηλότερο επίπεδο.
Τα εσωτερικά τοιχώματα είναι ζεστά.	• Το ψυγείο διαθέτει ανθεκτική στη θερμότητα σωλήνωση στα εσωτερικά τοιχώματα.	• Για να αποτραπεί η δημιουργία υγρασίας, το ψυγείο έχει ανθεκτική στη θερμότητα σωλήνωση στις μπροστινές γωνίες. Αν αυξηθεί η θερμοκρασία περιβάλλοντος, ο εξοπλισμός ενδέχεται να μη λειτουργεί αποτελεσματικά. Αυτό δεν αποτελεί βλάβη στο σύστημα. 

# Αντιμετώπιση προβλημάτων

## Οσμές

Σύμπτωμα	Πιθανές αιτίες	Λύση
Αναδίδονται οσμές από το ψυγείο.	• Αλλοιωμένα τρόφιμα.	• Καθαρίστε το ψυγείο και αφαιρέστε τυχόν αλλοιωμένα τρόφιμα.
	• Τρόφιμα με έντονες οσμές.	• Βεβαιωθείτε ότι τα τρόφιμα με έντονες οσμές είναι τυλιγμένα αεροστεγώς.

## Πάγος

Σύμπτωμα	Πιθανές αιτίες	Λύση
Πάγος γύρω από τα ανοίγματα εξαερισμού.	• Τα ανοίγματα εξαερισμού είναι φραγμένα από τρόφιμα.	• Βεβαιωθείτε ότι τα ανοίγματα εξαερισμού του ψυγείου δεν είναι φραγμένα από τρόφιμα.
Πάγος στα εσωτερικά τοιχώματα.	• Η πόρτα δεν έχει κλείσει σωστά.	• Βεβαιωθείτε ότι τα τρόφιμα δεν φράζουν την πόρτα. Καθαρίστε το παρέμβυσμα της πόρτας.

## Υγρασία

Σύμπτωμα	Πιθανές αιτίες	Λύση
Δημιουργείται υγρασία στα εσωτερικά τοιχώματα.	• Αν η πόρτα παραμείνει ανοιχτή, εισχωρεί υγρασία στο ψυγείο.	• Απομακρύνετε την υγρασία και μην αφήνετε την πόρτα ανοιχτή για παρατεταμένο χρονικό διάστημα.
	• Τρόφιμα με υψηλή περιεκτικότητα σε υγρασία.	• Βεβαιωθείτε ότι τα τρόφιμα είναι τυλιγμένα αεροστεγώς.

## Νερό/πάγος (μόνο στα μοντέλα με διανεμητή)

Σύμπτωμα	Πιθανές αιτίες	Λύση
Η ροή του νερού είναι ασθενέστερη από την κανονική.	• Η πίεση του νερού είναι πολύ χαμηλή.	• Βεβαιωθείτε ότι η πίεση του νερού είναι 30-125 psi (206-861 kPa)
Ακούγεται ένας βόμβος από τον παρασκευαστή πάγου.	• Η λειτουργία παρασκευαστή πάγου είναι ενεργοποιημένη, αλλά η παροχή νερού δεν έχει συνδεθεί στο ψυγείο.	• Απενεργοποιήστε τη λειτουργία Παρασκευαστής πάγου.

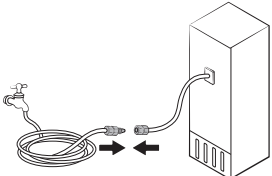
Σύμπτωμα	Πιθανές αιτίες	Λύση
Ο παρασκευαστής πάγου δεν παρασκευάζει πάγο.	<ul style="list-style-type: none"> <li>Ο παρασκευαστής πάγου μόλις τοποθετήθηκε.</li> </ul>	<ul style="list-style-type: none"> <li>Πρέπει να περιμένετε 12 ώρες για να παρασκευάσει πάγο το ψυγείο.</li> </ul>
	<ul style="list-style-type: none"> <li>Η θερμοκρασία του καταψύκτη είναι πολύ υψηλή.</li> </ul>	<ul style="list-style-type: none"> <li>Ρυθμίστε τη θερμοκρασία του καταψύκτη χαμηλότερα από τους <math>-18^{\circ}\text{C}</math> ή τους <math>-20^{\circ}\text{C}</math> με ζεστό αέρα περιβάλλοντος.</li> </ul>
	<ul style="list-style-type: none"> <li>Ο παρασκευαστής πάγου είναι απενεργοποιημένος.</li> </ul>	<ul style="list-style-type: none"> <li>Ενεργοποιήστε τον παρασκευαστή πάγου.</li> </ul>
Δεν διανέμεται πάγος.	<ul style="list-style-type: none"> <li>Ο πάγος ενδέχεται να σφηνώσει αν ο διανεμητής πάγου δεν χρησιμοποιηθεί για μεγάλο χρονικό διάστημα (περίπου 3 εβδομάδες).</li> </ul>	<ul style="list-style-type: none"> <li>Αν δεν πρόκειται να χρησιμοποιήσετε το ψυγείο για μεγάλο χρονικό διάστημα, αδειάστε το δοχείο πάγου και απενεργοποιήστε τον παρασκευαστή πάγου.</li> </ul>
	<ul style="list-style-type: none"> <li>Το δοχείο πάγου δεν έχει τοποθετηθεί σωστά.</li> </ul>	<ul style="list-style-type: none"> <li>Βεβαιωθείτε ότι το δοχείο πάγου έχει τοποθετηθεί σωστά.</li> </ul>
	<ul style="list-style-type: none"> <li>Δεν είναι συνδεδεμένος σωστά ο σωλήνας νερού ή δεν είναι ανοιχτή η παροχή νερού.</li> </ul>	<ul style="list-style-type: none"> <li>Βεβαιωθείτε ότι έχει εγκατασταθεί σωστά ο σωλήνας νερού. Ελέγξτε αν είναι κλειστή η στρόφιγγα του σωλήνα νερού.</li> </ul> 

## Αντιμετώπιση προβλημάτων

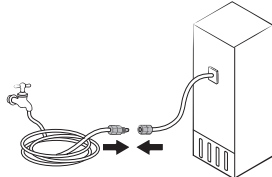
Σύμπτωμα	Πιθανές αιτίες	Λύση
Δεν διανέμεται νερό.	<ul style="list-style-type: none"><li>Δεν είναι συνδεδεμένος σωστά ο σωλήνας νερού ή δεν είναι ανοιχτή η παροχή νερού.</li></ul>	<ul style="list-style-type: none"><li>Βεβαιωθείτε ότι έχει εγκατασταθεί σωστά ο σωλήνας νερού. Ελέγξτε αν είναι κλειστή η στρόφιγγα του σωλήνα νερού.</li></ul> 
	<ul style="list-style-type: none"><li>Τοποθετήθηκε φίλτρο νερού τρίτου κατασκευαστή.</li></ul>	<ul style="list-style-type: none"><li>Χρησιμοποιείτε μόνο φίλτρα που παρέχονται ή είναι εγκεκριμένα από τη Samsung.</li><li>Τα μη εγκεκριμένα φίλτρα ενδέχεται να παρουσιάσουν διαρροές και να προκαλέσουν ζημιά στο ψυγείο.</li></ul>
	<ul style="list-style-type: none"><li>Το μήνυμα «<b>Replace water filter (Αντικαταστήστε το φίλτρο νερού)</b>» εμφανίζεται στον πίνακα ελέγχου.</li></ul>	<ul style="list-style-type: none"><li>Αντικαταστήστε το φίλτρο νερού. Στη συνέχεια, στον πίνακα ελέγχου, μεταβείτε στο μενού <b>More Options (Περισσότερες επιλογές)</b> και επιλέξτε <b>Filter Reset (Επαναφορά ρυθμίσεων φίλτρου)</b></li></ul>



## Ακούτε μη φυσιολογικούς ήχους από το ψυγείο;

Προτού καλέσετε το επισκευαστικό κέντρο, εξετάστε τα παρακάτω σημεία ελέγχου. Κάθε κλήση στο επισκευαστικό κέντρο σχετικά με φυσιολογικούς ήχους θα χρεωθεί στον χρήστη.

### Αυτοί οι ήχοι είναι φυσιολογικοί.

- Όταν αρχίζει ή τελειώνει μια λειτουργία, το ψυγείο ενδέχεται να εκπέμπει ήχους παρόμοιους με την εκκίνηση ενός κινητήρα αυτοκινήτου. Καθώς σταθεροποιείται η λειτουργία, οι ήχοι λιγστεύουν.

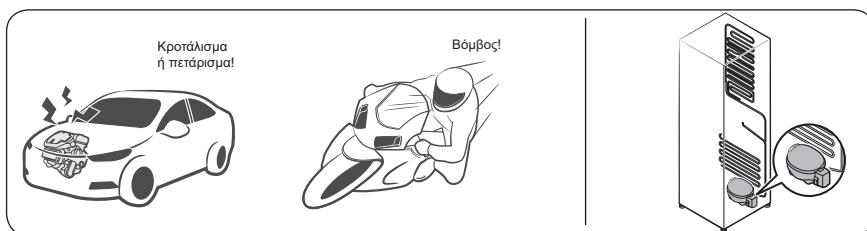

- Αυτοί οι ήχοι ενδέχεται να ακουστούν ενώ λειτουργεί ο ανεμιστήρας. Όταν το ψυγείο φτάσει στη ρυθμισμένη θερμοκρασία, ο ήχος του ανεμιστήρα σταματά.

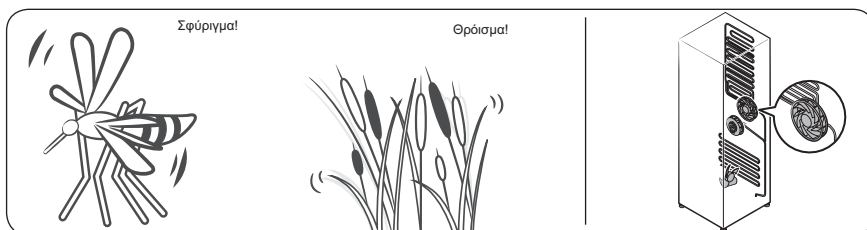

## Αντιμετώπιση προβλημάτων

- Κατά τη διάρκεια ενός κύκλου απόψυξης, ενδέχεται να στάξει νερό επάνω στον θερμοαντήρα απόψυξης, προκαλώντας συριστικούς ήχους.

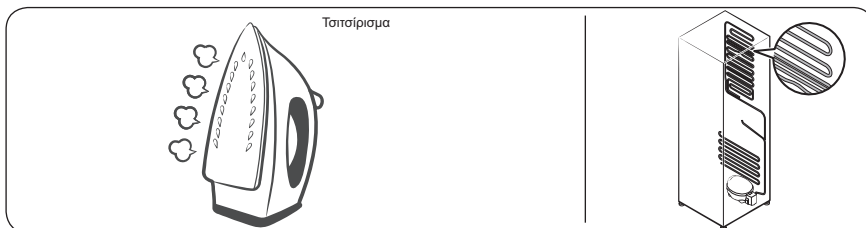

- Καθώς το ψυγείο πραγματοποιεί ψύξη ή κατάψυξη, μετακινείται ψυκτικό αέριο μέσα από στεγανοποιημένους σωλήνες, προκαλώντας ήχους φυσαλίδων.

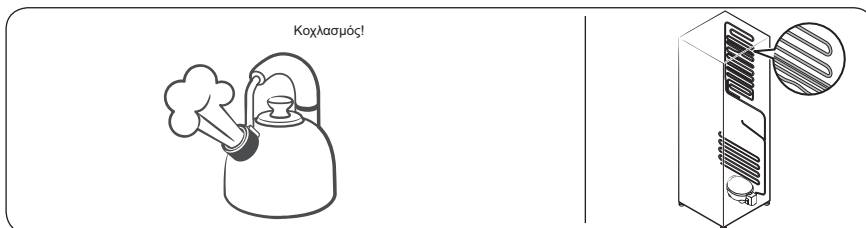

- Καθώς αυξάνεται ή μειώνεται η θερμοκρασία του ψυγείου, τα πλαστικά μέρη συστέλλονται και διαστέλλονται, δημιουργώντας θορύβους κρούσης. Αυτοί οι θόρυβοι ακούγονται κατά τη διάρκεια του κύκλου απόψυξης ή όταν λειτουργούν ηλεκτρονικά εξαρτήματα.

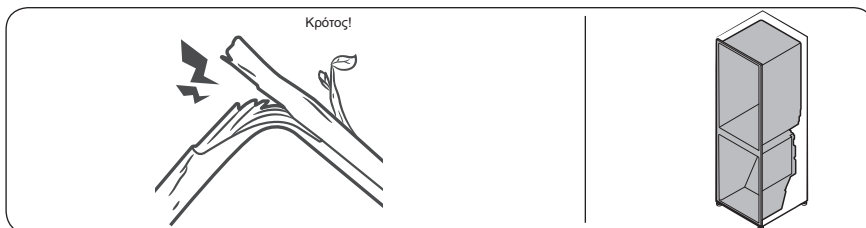

- Για μοντέλα με παρασκευαστή πάγου: Όταν ανοίγει η βαλβίδα νερού για να γεμίσει ο παρασκευαστής πάγου, μπορεί να ακούσετε έναν βόμβο.
- Λόγω της εξισορρόπησης πίεσης, όταν ανοίγετε και κλείνετε την πόρτα του ψυγείου, ενδέχεται να ακουστεί ένας σφυριχτός ήχος.

## SmartThings

Σύμπτωμα	Ενέργεια
Δεν μπόρεσα να βρω την εφαρμογή «SmartThings» στο κατάστημα εφαρμογών.	<ul style="list-style-type: none"><li>• Η υποστηριζόμενη έκδοση λογισμικού της εφαρμογής SmartThings υπόκειται σε αλλαγές, σύμφωνα με την πολιτική υποστήριξης λειτουργικού συστήματος που παρέχει ο κατασκευαστής.</li><li>• Επιπλέον, όσον αφορά την εφαρμογή SmartThings ή τις λειτουργίες που υποστηρίζει η εφαρμογή, η πολιτική νέων ενημερώσεων εφαρμογής στην υπάρχουσα έκδοση λειτουργικού συστήματος μπορεί να ανασταλεί για λόγους χρηστικότητας ή ασφαλείας.</li></ul>
Η εφαρμογή SmartThings δεν λειτουργεί.	<ul style="list-style-type: none"><li>• Η εφαρμογή SmartThings είναι διαθέσιμη μόνο για τα κατάλληλα μοντέλα.</li><li>• Η παλαιότερη εφαρμογή Samsung Smart Refrigerator δεν μπορεί να συνδεθεί με τα μοντέλα Samsung Smart Home.</li></ul>
Η εφαρμογή SmartThings είναι εγκατεστημένη, αλλά δεν συνδέεται με το ψυγείο μου.	<ul style="list-style-type: none"><li>• Για να χρησιμοποιήσετε την εφαρμογή, θα πρέπει να συνδεθείτε στον δικό σας λογαριασμό Samsung.</li><li>• Βεβαιωθείτε ότι ο δρομολογητής σας λειτουργεί κανονικά.</li><li>• Αν το εικονίδιο Wi-Fi στην οθόνη του ψυγείου είναι σβηστό, αυτό υποδεικνύει ότι δεν έχει πραγματοποιηθεί ακόμα σύνδεση στο δίκτυο. Σε αυτήν την περίπτωση, χρησιμοποιήστε την εφαρμογή SmartThings για να συνδέσετε και να καταχωρίσετε το ψυγείο στο σημείο πρόσβασης (AP) του σπιτιού σας.</li></ul>
Δεν μπόρεσα να συνδεθώ στην εφαρμογή.	<ul style="list-style-type: none"><li>• Για να χρησιμοποιήσετε την εφαρμογή, θα πρέπει να συνδεθείτε στον δικό σας λογαριασμό Samsung.</li><li>• Αν δεν διαθέτετε λογαριασμό Samsung, ακολουθήστε τις οδηγίες της εφαρμογής στην οθόνη για να δημιουργήσετε έναν.</li></ul>
Εμφανίζεται ένα μήνυμα σφάλματος όταν προσπαθώ να καταχωρίσω το ψυγείο μου.	<ul style="list-style-type: none"><li>• Η εύκολη σύνδεση ενδέχεται να αποτύχει, λόγω της απόστασης του σημείου πρόσβασης (AP) ή ηλεκτρικών παρεμβολών από το περιβάλλον. Περιμένετε λίγο και προσπαθήστε ξανά.</li></ul>
Η εφαρμογή SmartThings έχει συνδεθεί επιτυχώς με το ψυγείο μου, αλλά δεν λειτουργεί.	<ul style="list-style-type: none"><li>• Κλείστε και επανεκκινήστε την εφαρμογή SmartThings, ή αποσυνδέστε και επανασυνδέστε τον δρομολογητή.</li><li>• Απενεργοποιήστε το ψυγείο και, στη συνέχεια, ενεργοποιήστε το ξανά μετά από 1 λεπτό.</li></ul>
Το εικονίδιο του Wi-Fi (📶)	<ul style="list-style-type: none"><li>• Συνδέστε το ψυγείο με την εφαρμογή SmartThings πριν από τη χρήση. Όταν η σύνδεση έχει γίνει με επιτυχία, η ένδειξη παύει να αναβοσβήνει.<ul style="list-style-type: none"><li>- Εάν δεν κατορθώσετε να κάνετε τη σύνδεση ή δεν θέλετε να χρησιμοποιήσετε την εφαρμογή, πατήστε παρατεταμένα το κουμπί  για 10 δευτερόλεπτα. Η ενδεικτική λυχνία παύει να αναβοσβήνει και στην οθόνη θερμοκρασίας εμφανίζεται η ένδειξη «OFF».</li></ul></li></ul>

# Παράρτημα

## Οδηγίες για την ασφάλεια

- Για πιο αποδοτική χρήση ενέργειας, να αφήνετε όλα τα εσωτερικά εξαρτήματα όπως καλάθια, συρτάρια, ράφια και δίσκο για παγάκια στη θέση που προβλέπεται από τον κατασκευαστή.
- Αυτή η συσκευή ψυγείου δεν προορίζεται για χρήση ως εντοιχισμένη συσκευή.

## Οδηγίες εγκατάστασης

### Για συσκευές ψυγείου με κλιματική κλάση

Ανάλογα με την κλιματική κλάση, αυτή η συσκευή ψυγείου προορίζεται για χρήση στο εύρος θερμοκρασίας περιβάλλοντος που καθορίζεται στον παρακάτω πίνακα.

Μπορείτε να βρείτε την κλιματική κλάση στην πινακίδα τεχνικών στοιχείων. Το προϊόν ενδέχεται να μη λειτουργεί σωστά σε θερμοκρασίες εκτός του συγκεκριμένου εύρους.

Μπορείτε να βρείτε την κλιματική κλάση στην ετικέτα στο εσωτερικό του ψυγείου.

### Ενεργό εύρος θερμοκρασίας

Το ψυγείο έχει σχεδιαστεί ώστε να λειτουργεί κανονικά στο εύρος θερμοκρασίας που καθορίζεται από την ονομαστική τιμή της κατηγορίας του.

Κατηγορία	Σύμβολο	Εύρος θερμοκρασίας περιβάλλοντος (°C)	
		IEC 62552 (ISO 15502)	ISO 8561
Εκτεταμένη εύκρατη	SN	+10 έως +32	+10 έως +32
Εύκρατη	N	+16 έως +32	+16 έως +32
Υποτροπική	ST	+16 έως +38	+18 έως +38
Τροπική	T	+16 έως +43	+18 έως +43

### ΣΗΜΕΙΩΣΗ

Η απόδοση ψύξης και η κατανάλωση ενέργειας του ψυγείου ενδέχεται να επηρεαστούν από τη θερμοκρασία περιβάλλοντος, τη συχνότητα ανοίγματος της πόρτας και τη θέση του ψυγείου. Συνιστούμε να προσαρμόσετε τις ρυθμίσεις θερμοκρασίας όπως απαιτείται.

## Οδηγίες για τη θερμοκρασία

### Συνιστώμενη θερμοκρασία

Βέλτιστη ρύθμιση θερμοκρασίας για τη φύλαξη τροφίμων:

- Ψυγείο: 3 °C
- Καταψύκτης: -19 °C

#### ΣΗΜΕΙΩΣΗ

Η βέλτιστη ρύθμιση θερμοκρασίας για κάθε θάλαμο εξαρτάται από τη θερμοκρασία περιβάλλοντος. Η παραπάνω βέλτιστη θερμοκρασία βασίζεται σε θερμοκρασία περιβάλλοντος 25 °C.

### Γρήγορη ψύξη

Η λειτουργία Γρήγορη ψύξη επιταχύνει τη διαδικασία ψύξης στη μέγιστη ταχύτητα ανεμιστήρα. Το ψυγείο λειτουργεί συνεχώς σε πλήρη ισχύ για δύομισι ώρες και, στη συνέχεια, επανέρχεται στην προηγούμενη θερμοκρασία.

### Γρήγορη κατάψυξη

Η λειτουργία Γρήγορη κατάψυξη επιταχύνει τη διαδικασία κατάψυξης στη μέγιστη ταχύτητα ανεμιστήρα. Ο καταψύκτης λειτουργεί συνεχώς σε πλήρη ισχύ για 50 ώρες και, στη συνέχεια, επανέρχεται στην προηγούμενη θερμοκρασία. Για να καταψύξετε μεγάλες ποσότητες τροφίμων, ενεργοποιήστε τη λειτουργία Γρήγορη κατάψυξη επί τουλάχιστον 20 ώρες προτού τοποθετήσετε τα τρόφιμα στον καταψύκτη.

#### ΣΗΜΕΙΩΣΗ

Όταν χρησιμοποιείτε αυτή τη λειτουργία, η κατανάλωση ενέργειας του ψυγείου αυξάνεται. Θυμηθείτε να την απενεργοποιήσετε όταν δεν την χρειάζεστε πλέον και να επαναφέρετε τον καταψύκτη στην αρχική ρύθμιση θερμοκρασίας.

### Τρόπος φύλαξης για την καλύτερη δυνατή συντήρηση (μόνο για τα κατάλληλα μοντέλα)

Σκεπάστε τα τρόφιμα για να διατηρούν την υγρασία τους και να αποτρέψετε τη μεταφορά οσμών από άλλα τρόφιμα. Μια μεγάλη κατσαρόλα με φαγητό όπως σούπα ή ραγού θα πρέπει να χωρίζεται σε μικρές μερίδες και να τοποθετείται σε ρηχή δοχεία προτού ψυχθεί. Ένα μεγάλο κομμάτι κρέατος ή ολόκληρο κοτόπουλο θα πρέπει να χωρίζεται σε μικρότερα κομμάτια ή να τοποθετείται σε ρηχά δοχεία προτού ψυχθεί.

### Τοποθέτηση τροφίμων

Ράφια	Τα ράφια είναι ρυθμιζόμενα για να χωρούν διάφορες συσκευασίες.
Ειδικός θάλαμος (μόνο για τα κατάλληλα μοντέλα)	Τα στεγανοποιημένα συρτάρια φρούτων και λαχανικών παρέχουν βέλτιστο περιβάλλον φύλαξης για τα φρούτα και τα λαχανικά. Τα λαχανικά απαιτούν συνθήκες υψηλότερης υγρασίας, ενώ τα φρούτα απαιτούν συνθήκες χαμηλότερης υγρασίας. Τα συρτάρια φρούτων και λαχανικών διαθέτουν συσκευές ελέγχου, για τον έλεγχο του επιπέδου υγρασίας. (*Ανάλογα με το μοντέλο και τα προαιρετικά εξαρτήματα) Το συρτάρι κρεάτων ρυθμιζόμενης θερμοκρασίας μεγιστοποιεί τον χρόνο φύλαξης των κρεάτων και των τυριών.

## Παράρτημα

Φύλαξη στην πόρτα	Μη φυλάσσετε ευπαθή τρόφιμα στην πόρτα. Τα αβγά θα πρέπει να φυλάσσονται μέσα στη θήκη τους σε ένα ράφι. Η θερμοκρασία των δοχείων φύλαξης στην πόρτα παρουσιάζει μεγαλύτερες διακυμάνσεις από τη θερμοκρασία στο εσωτερικό του θαλάμου. Διατηρείτε την πόρτα κλειστή για όσο το δυνατόν περισσότερο.
Θάλαμος καταψύκτη	Μπορείτε να φυλάξετε κατεψυγμένα τρόφιμα, να παρασκευάσετε παγάκια και να καταψύξετε φρέσκα τρόφιμα στον θάλαμο του καταψύκτη.

### ΣΗΜΕΙΩΣΗ

Καταψύχετε μόνο φρέσκα τρόφιμα που δεν έχουν αλλοιωθεί. Να διατηρείτε τα τρόφιμα που πρόκειται να καταψύξετε μακριά από τρόφιμα που έχουν ήδη καταψυχθεί. Για να μη χάσουν τα τρόφιμα τη γεύση τους και για να μην ξεραθούν, να τα τοποθετείτε σε αεροστεγή δοχεία.

### Πίνακας χρόνου φύλαξης ψυγείου και καταψύκτη

Ο χρόνος για τον οποίο διατηρούνται φρέσκα τα τρόφιμα εξαρτάται από τη θερμοκρασία και την έκθεση σε υγρασία. Επειδή οι ημερομηνίες που αναγράφονται στα προϊόντα δεν αποτελούν οδηγό ασφαλούς χρήσης ενός προϊόντος, συμβουλευτείτε αυτόν τον πίνακα και ακολουθήστε αυτές τις συμβουλές.

Γαλακτοκομικά προϊόντα

Προϊόν	Ψυγείο	Καταψύκτης
Γάλα	1 εβδομάδα	1 μήνας
Βούτυρο	2 εβδομάδες	12 μήνες
Παγωτό	-	2-3 εβδομάδες
Φυσικό τυρί	1 μήνας	4-6 μήνες
Τυρί κρέμα	2 εβδομάδες	Δεν συνιστάται
Γιαούρτι	1 μήνας	-

Κρέας

Προϊόν	Ψυγείο	Καταψύκτης
Φρέσκο ψητό κρέας, μπριζόλες, παιδάκια	3-4 ημέρες	2-3 μήνες
Φρέσκος κιμάς, κρέας ραγού	1-2 ημέρες	3-4 μήνες
Μπέικον	7 ημέρες	1 μήνας
Λουκάνικο, ωμό από χοιρινό, μοσχάρι, γαλοπούλα	1-2 ημέρες	1-2 μήνες

### Πουλερικά / Αβγά

Προϊόν	Ψυγείο	Καταψύκτης
Φρέσκα πουλερικά	2 ημέρες	6-8 μήνες
Σαλάτα με πουλερικά	1 ημέρα	-
Αβγά, φρέσκα στο τσόφλι	2-4 εβδομάδες	Δεν συνιστάται

### Ψάρια / Θαλασσινά

Προϊόν	Ψυγείο	Καταψύκτης
Φρέσκο ψάρι	1-2 ημέρες	3-6 μήνες
Μαγειρεμένο ψάρι	3-4 ημέρες	1 μήνας
Σαλάτα με ψάρι	1 ημέρα	Δεν συνιστάται
Αποξηραμένο ή παστό ψάρι	3-4 εβδομάδες	-

### Φρούτα

Προϊόν	Ψυγείο	Καταψύκτης
Μήλα	1 μήνας	-
Ροδάκινα	2-3 εβδομάδες	-
Ανανάς	1 εβδομάδα	-
Άλλα φρέσκα φρούτα	3-5 ημέρες	9-12 μήνες

### Λαχανικά

Προϊόν	Ψυγείο	Καταψύκτης
Σπαράγγι	2-3 ημέρες	-
Μπρόκολο, λαχανάκια Βρυξελλών, αρακάς, μανιτάρια	3-5 ημέρες	-
Λάχανο, κουνουπίδι, σέλινο, αγγούρι, μαρούλι	1 εβδομάδα	-
Καρότα, παντζάρια, ραπανάκια	2 εβδομάδες	-

# Παράρτημα

---

## Πληροφορίες για το μοντέλο και την παραγγελία ανταλλακτικών

---

### Πληροφορίες μοντέλου

Για να προσπελάσετε τις πληροφορίες ενεργειακής επισήμανσης σχετικά με αυτό το προϊόν στο Ευρωπαϊκό μητρώο προϊόντων για την ενεργειακή επισήμανση (EPREL), σαρώστε τον κωδικό QR στην ετικέτα ενεργειακής απόδοσης. Μπορείτε να βρείτε τον κωδικό QR στην ετικέτα ενεργειακής απόδοσης που υπάρχει στη συσκευασία του προϊόντος σας.

### Πληροφορίες ανταλλακτικών

- Ελάχιστο χρονικό διάστημα για το οποίο θα είναι διαθέσιμα τα ανταλλακτικά που είναι απαραίτητα για την επισκευή της συσκευής
  - 7 έτη για θερμοστάτες, αισθητήρες θερμοκρασίας, πλακέτες τυπωμένων κυκλωμάτων και πηγές φωτός, λαβές πόρτας, μεντεσέδες πόρτας, δίσκους, καλάθια (μεγάλα ή κανονικά συρτάρια)
  - 10 έτη για παρεμβύσματα πόρτας
- Η ελάχιστη διάρκεια της εγγύησης που προσφέρεται από τον κατασκευαστή για τη συσκευή ψυγείου είναι 24 μήνες.
- Σχετικές πληροφορίες για την παραγγελία ανταλλακτικών, απευθείας ή μέσω άλλων καναλιών, παρέχονται από τον κατασκευαστή, τον εισαγωγέα ή τον εξουσιοδοτημένο αντιπρόσωπο.
- Μπορείτε να βρείτε πληροφορίες για επαγγελματική επισκευή στη διαδικτυακή τοποθεσία <http://samsung.com/support>.  
Μπορείτε να βρείτε το εγχειρίδιο σέρβις χρήστη στη διαδικτυακή τοποθεσία <http://samsung.com/support>.



# Open Source Announcement

---

The software included in this product contains open source software.

The following URL [http://opensource.samsung.com/opensource/SMART\\_TP1\\_0/seq/0](http://opensource.samsung.com/opensource/SMART_TP1_0/seq/0) leads to open source license information as related to this product.

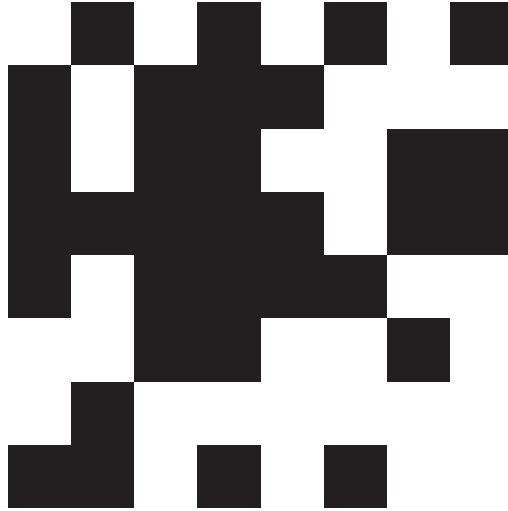

# Σημειώσεις

---

# Σημειώσεις

---

## ΣΗΜΕΙΩΣΗ

Δια της παρούσης, η Samsung δηλώνει ότι αυτός ο ραδιοεξοπλισμός συμμορφώνεται με την Οδηγία 2014/53/ΕΕ και με τις σχετικές νομικές απαιτήσεις στο Ηνωμένο Βασίλειο.

Το πλήρες κείμενο της δήλωσης συμμόρφωσης ΕΕ και της δήλωσης συμμόρφωσης Ηνωμένου Βασιλείου είναι διαθέσιμο στην ακόλουθη διαδικτυακή διεύθυνση: Μπορείτε να βρείτε την επίσημη Δήλωση συμμόρφωσης στη διαδικτυακή τοποθεσία <http://www.samsung.com>. Μεταβείτε στο μενού Υποστήριξη > αναζητήστε υποστήριξη για το προϊόν σας και εισαγάγετε το όνομα του μοντέλου.

	Εύρος συχνοτήτων	Ισχύς πομπού (μέγιστη)
Wi-Fi	2412 - 2472 MHz	20 dBm
Bluetooth	2402 - 2480 MHz	20 dBm

Επικοινωνήστε με τη SAMSUNG σε όλο τον κόσμο

Εάν έχετε σχόλια ή ερωτήσεις σχετικά με προϊόντα της Samsung, επικοινωνήστε με το κέντρο εξυπηρέτησης πελατών της SAMSUNG.

Χώρα	Κέντρο επικοινωνίας	Διαδικτυακή τοποθεσία
FRANCE	01 48 63 00 00	<a href="http://www.samsung.com/fr/support">www.samsung.com/fr/support</a>
GERMANY	06196 77 555 77	<a href="http://www.samsung.com/de/support">www.samsung.com/de/support</a>
LUXEMBURG	261 03 710	<a href="http://www.samsung.com/be_fr/support">www.samsung.com/be_fr/support</a>
NETHERLANDS	088 90 90 100	<a href="http://www.samsung.com/nl/support">www.samsung.com/nl/support</a>
BELGIUM	02-201-24-18	<a href="http://www.samsung.com/be/support">www.samsung.com/be/support</a> (Dutch) <a href="http://www.samsung.com/be_fr/support">www.samsung.com/be_fr/support</a> (French)
NORWAY	21629099	<a href="http://www.samsung.com/no/support">www.samsung.com/no/support</a>
DENMARK	707 019 70	<a href="http://www.samsung.com/dk/support">www.samsung.com/dk/support</a>
FINLAND	030-6227 515	<a href="http://www.samsung.com/fi/support">www.samsung.com/fi/support</a>
SWEDEN	0771-400 300	<a href="http://www.samsung.com/se/support">www.samsung.com/se/support</a>
CYPRUS	8009 4000 only from landline, toll free	<a href="http://www.samsung.com/gr/support">www.samsung.com/gr/support</a>
GREECE	80111-SAMSUNG (80111 726 7864) only from land line (+30) 210 6897691 from mobile and land line	
ITALIA	800-SAMSUNG (800.7267864)	<a href="http://www.samsung.com/it/support">www.samsung.com/it/support</a>
PORTUGAL	210 608 098 Chamada para a rede fixa nacional Dias úteis das 9h às 20h	<a href="http://www.samsung.com/pt/support">www.samsung.com/pt/support</a>
SPAIN	91 175 00 15	<a href="http://www.samsung.com/es/support">www.samsung.com/es/support</a>



# Kühl-/Gefrierkombination

---

## Benutzerhandbuch

---

Standgerät

**SAMSUNG**



# Inhalt

<b>Sicherheitsinformationen</b>	<b>4</b>
Wichtige Informationen zu den Sicherheitshinweisen	4
Wichtige Symbole für Sicherheits- und Gefahrenhinweise:	6
Wichtige Sicherheitshinweise	7
Wichtige Warnhinweise für Transport und Aufstellungsort	12
Kritische Warnungen bei der Installation	13
Installationshinweise	17
Kritische Warnungen im Betrieb	18
Warnhinweise im Betrieb	24
Warnhinweise zur Reinigung	28
Wichtige Warnhinweise zur Entsorgung	31
Weitere Tipps zur ordnungsgemäßen Verwendung	32
Hinweise zur WEEE-Kennzeichnung	34
<b>Installation</b>	<b>35</b>
Die Kühl-/Gefrierkombination auf einen Blick	36
Installation Schritt-für-Schritt	39
<b>Bedienung</b>	<b>53</b>
Bedienfeld	53
Einstellung der gewünschten Temperatur oder Funktion	55
AutoFill-Krug ein- oder ausschalten	56
Ein-/Ausschalten der Eismaschine	56
Ändern der Temperaturskala	57
Zurücksetzen oder Verwerfen des Wasserfiltertauschalarms	57
Aktivieren bzw. Deaktivieren des Wi-Fi-Netzwerks	58
SmartThings	59
Sonderfunktionen	62
<b>Wartung und Pflege</b>	<b>69</b>
Handhabung und Pflege	69
Reinigung	76
Ersetzen von Teilen	77
<b>Fehlersuche</b>	<b>81</b>
Allgemein	81
Hören Sie ungewöhnliche Geräusche aus der Kühl-/Gefrierkombination?	86
SmartThings	88



---

<b>Anhang</b>	<b>90</b>
Sicherheitshinweise	90
Installationsanleitung	90
Angaben zur Temperaturh	91
Modellinformationen und Bestellung von Ersatzteilen	94
<b>Open Source Announcement</b>	<b>95</b>

---

# Sicherheitsinformationen

---

Lesen Sie dieses Handbuch sorgfältig durch, um sicherzustellen, dass Sie die Merkmale und Funktionen dieser Kühl-/Gefrierkombination von Samsung kennen und bedienen können und Ihr neues Gerät sicher und effizient arbeitet.

## Wichtige Informationen zu den Sicherheitshinweisen

---

- Die Warnungen und wichtigen Sicherheitsinformationen in diesem Benutzerhandbuch decken nicht alle denkbaren Umstände und Situationen ab. Lassen Sie den gesunden Menschenverstand, Vorsicht und die notwendige Sorgfalt nicht außer Acht, wenn Sie Ihr Gerät installieren, warten und einsetzen.
- Da die folgenden Hinweise zum Betrieb für verschiedene Modelle gelten, können sich die Eigenschaften Ihrer Kühl-/Gefrierkombination leicht von den in diesem Handbuch beschriebenen unterscheiden, und es kann sein, dass nicht alle Warnhinweise zutreffen. Bei Fragen oder Besorgnissen wenden Sie sich an Ihr nächstgelegenes Kundendienstcenter oder holen Sie sich Hilfe und Informationen online unter [www.samsung.com/](http://www.samsung.com/).
- Als Kältemittel werden R-600a oder R-134a verwendet. Sie können dem Kompressoraufkleber auf der Rückseite Ihres Geräts oder dem Typenschild im Innern des Geräts entnehmen, welches Kältemittel für Ihr Gerät verwendet wurde. Falls dieses Gerät entzündliche Gase enthält (Kältemittel R-600a), wenden Sie sich an die örtlichen Behörden, die Ihnen Informationen zur sicheren Entsorgung zur Verfügung stellen können.



- Um die Entwicklung eines entflammbaren Gas-Luftgemisches bei einem Leck des Kühlkreislaufs zu vermeiden, muss die Raumgröße entsprechend der eingesetzten Menge an Kältemitteln im Gerät gewählt werden.
- Schalten Sie das Gerät niemals ein, wenn es Anzeichen von Beschädigungen zeigt. Setzen Sie sich im Zweifelsfall mit Ihrem Händler in Verbindung. Der für die Aufstellung des Geräts vorgesehene Raum muss für je 8 g des im Gerät befindlichen Kältemittels R-600a ein Raumvolumen von 1 m<sup>3</sup> besitzen.  
Die Menge des in Ihrem Gerät eingesetzten Kältemittels können Sie an dem Typenschild im Innern des Geräts ablesen.
- Aus den Geräterohren austretendes Kältemittel kann sich entzünden oder zu Verletzungen an den Augen führen. Wenn Kältemittel aus den Rohren austritt, vermeiden Sie offene Flammen, und nehmen Sie entzündliche Gegenstände aus der Reichweite des Geräts. Lüften Sie außerdem sofort den Raum.
  - Andernfalls besteht Brand- oder Explosionsgefahr.
- Beachten Sie bitte die folgenden Anweisungen, um eine Kontamination von Lebensmitteln zu vermeiden:
  - Längeres Öffnen der Tür kann zu einem deutlichen Temperaturanstieg in den Fächern des Gerätes führen.
  - Reinigen Sie regelmäßig die erreichbaren Entwässerungssysteme sowie die Oberflächen, die mit Lebensmitteln in Berührung kommen können.

## Sicherheitsinformationen

---

- Reinigen Sie die Wassertanks, wenn sie 48 Stunden lang nicht benutzt wurden und spülen Sie das an die Wasserversorgung angeschlossene Wassersystem, wenn Sie 5 Tage lang kein Wasser entnommen haben.
- Bewahren Sie rohes Fleisch und Fisch in der Kühl-/ Gefrierkombination in geeigneten Behältern auf, damit sie nicht mit anderen Lebensmitteln in Berührung kommen und keine Flüssigkeit daraus auf andere Lebensmittel tropft.
- Zwei-Sterne-Tiefkühlfächer eignen sich für die Aufbewahrung von tiefgefrorenen Lebensmitteln, für die Aufbewahrung oder Herstellung von Eiscreme und zur Herstellung von Eiswürfeln.
- Ein-, Zwei- und Drei-Sterne-Fächer sind zum Einfrieren frische Lebensmittel nicht geeignet.
- Wenn das Kühlgerät über einen längeren Zeitraum leer bleibt, empfehlen wir, es auszuschalten, abzutauen, zu reinigen, zu trocknen und die Tür offen zu lassen, um Schimmelbildung im Gerät zu verhindern.

### Wichtige Symbole für Sicherheits- und Gefahrenhinweise:

Bitte beachten Sie alle Sicherheitshinweise in dieser Anleitung. In diesem Handbuch werden die folgenden Sicherheitssymbole verwendet.

#### **WARNUNG**

Gefährliche bzw. unsichere Praktiken, die zu **schweren Verletzungen, Sachschäden und/oder zum Tod** führen können.

## **VORSICHT**

Gefährliche bzw. unsichere Praktiken, die zu **schweren Verletzungen und/oder Sachschäden** führen können.

## **HINWEIS**

Nützliche Informationen, die dem Benutzer beim Einsatz der Kühl-/Gefrierkombination helfen.

Die folgenden Warnhinweise sollen Sie und andere vor Verletzungen schützen.

Befolgen Sie sie gewissenhaft.

Lesen Sie diesen Abschnitt aufmerksam durch, und bewahren Sie das Handbuch zum späteren Nachschlagen an einem sicheren Ort auf.

## Wichtige Sicherheitshinweise



Warnung: Feuergefahr/brennbare Materialien

## **WARNUNG**

- Achten Sie beim Aufstellen des Geräts darauf, dass das Netzkabel nicht eingeklemmt oder beschädigt wird.
- Stellen Sie weder Steckdosenleisten noch tragbare Stromversorgungen hinter dem Gerät auf.
- Nur mit Trinkwasser füllen.



# Sicherheitsinformationen

---

- Es darf ausschließlich an eine Trinkwasserversorgung angeschlossen werden.
- Stellen Sie sicher, dass die Lüftungsöffnungen im Gerätegehäuse bzw. bei Einbau des Geräts nicht blockiert sind.
- Verwenden Sie keine anderen als die vom Hersteller empfohlenen mechanischen Vorrichtungen oder Hilfsmittel, um den Abtauvorgang zu beschleunigen.
- Beschädigen Sie niemals das Kältemittelsystem.
- Verwenden Sie keine elektrischen Geräte innerhalb des Lebensmittelabteils des Gerätes, sofern sie nicht dem durch den Hersteller empfohlenen Typ entsprechen.
  
- Dieses Gerät ist nicht zum Gebrauch durch Personen (auch Kinder) mit verminderten körperlichen, sensorischen oder geistigen Fähigkeiten oder einem Mangel an Erfahrung und Wissen bestimmt. Von dieser Regel darf nur abgewichen werden, wenn diese Personen unter Aufsicht stehen oder durch eine für ihre Sicherheit verantwortliche Person eine Unterweisung zur Bedienung des Geräts erhalten haben.
- Dieses Gerät darf von Kindern ab 8 Jahren und Personen mit verminderten körperlichen, sensorischen oder geistigen Fähigkeiten oder einem Mangel an Erfahrung und Wissen nur bedient werden, wenn sie unter Aufsicht stehen oder eine Unterweisung zum sicheren Umgang mit dem Gerät erhalten haben und die damit verbundenen Gefahren verstehen. Kinder dürfen nicht mit dem Gerät spielen. Kinder dürfen bei Reinigung und Wartung nur dann helfen, wenn sie dabei beaufsichtigt werden. Kinder im Alter von 3 bis 8 Jahren dürfen Kühlgeräte ein- und ausräumen.



- Wenn das Netzkabel beschädigt ist, muss es durch den Hersteller, seinen Kundendienst oder ähnlich qualifizierte Personen ersetzt werden, um eine Gefährdung zu vermeiden.
- Die Steckdose muss leicht zugänglich sein, so dass das Gerät im Notfall schnell von der Stromversorgung getrennt werden kann.
  - Sie darf sich nicht hinter dem Gerät befinden.
- Sehen Sie davon ab, in diesem Gerät explosive Stoffe wie Sprühdosen mit brennbaren Treibmitteln zu lagern.
- Wenn das Gerät mit einer LED-Leuchte ausgestattet ist, entfernen Sie die Lampenabdeckung und die Lampe an sich nicht selbst.
  - Wenden Sie sich an das nächstgelegene Kundendienstcenter.
  - Verwenden Sie nur die vom Hersteller oder seinen Kundendienstvertretern empfohlenen LED-Lampen.
- Es sind die neuen mit dem Gerät gelieferten Schlauchsets zu verwenden; die alten dürfen nicht wiederverwendet werden.
- Lassen Sie die Wasserversorgung der Kühl-/Gefrierkombination nur an eine Trinkwasserversorgung anschließen. Damit die Eismaschine ordnungsgemäß arbeitet, ist ein Wasserdruck von 30-125 psi (206-861 kPa) erforderlich.
- Für eine möglichst effiziente Energienutzung wird empfohlen, alle Einsätze, wie z. B. Türfächer, Schubfächer oder Fachböden, in der vom Hersteller angegebenen Position im Gerät zu verwenden.



# Sicherheitsinformationen

---

- Um die optimale Energieeffizienz für dieses Gerät zu gewährleisten, sollte die ursprüngliche Position der Fachböden, Schubfächer und Türfächer nicht verändert werden.

## So minimieren Sie den Energieverbrauch

- Stellen Sie das Gerät in einem kühlen, trockenen Raum mit ausreichender Belüftung auf.
- Stellen Sie sicher, dass es keinem direkten Sonnenlicht ausgesetzt ist und nicht in unmittelbarer Nähe von Wärmequellen (z. B. Heizkörper) aufgestellt wird.
  - Für eine gute Energieeffizienz wird empfohlen, die Lüfter und Gitter nicht zu versperren.
  - Lassen Sie warme Lebensmittel erst abkühlen, bevor Sie sie in das Gerät stellen.
  - Geben Sie tiefgefrorene Lebensmittel zum Auftauen in das Kühlabteil. Die niedrigen Temperaturen der tiefgefrorenen Lebensmittel können dann dazu genutzt werden, die übrigen Lebensmittel im Kühlabteil zu kühlen.
  - Lassen Sie die Tür des Gerätes nicht zu lange offenstehen, wenn Sie Lebensmittel hineinlegen oder herausnehmen.
  - Je kürzer die Zeit, in der die Tür geöffnet ist, desto weniger Eis bildet sich im Innern des Gefrierabteils.
  - Reinigen Sie die Rückseite der Kühl-/Gefrierkombination in regelmäßigen Abständen. Staubablagerungen steigern den Energieverbrauch.



- 
- Stellen Sie die Temperatur im Innern des Geräts nicht niedriger ein als nötig.
  - Stellen Sie sicher, dass die Abluft an der Unterseite und Rückwand der Kühl-/Gefrierkombination ausreichend zirkulieren kann. Versperren Sie nicht die Lüftungsöffnungen.
  - Achten Sie bei der Installation darauf, dass links, rechts, hinten und oben am Gerät ein Freiraum verbleibt. Dies wird dazu beitragen, den Stromverbrauch zu senken und Ihre Energiekosten gering zu halten.
  - Als Abstände empfehlen wir:
    - Rechts, links und Rückseite: mehr als 50 mm
    - Oberseite: mehr als 100 mm

**Dieses Gerät ist zur Verwendung im Haushalt und ähnlichen Umgebungen bestimmt, wie z. B.:**

- in Küchen oder Kantinen in Geschäften, Büros und anderen Arbeitsumgebungen;
- durch die Gäste in Gasthäusern, Hotels, Motels und anderen Wohnumgebungen;
- in Frühstückspensionen und ähnlichen Umgebungen;
- in Gastronomiebetrieben und ähnlichen Bereichen außerhalb des Einzelhandels.

# Sicherheitsinformationen

---

## Wichtige Warnhinweise für Transport und Aufstellungsort

---

### **WARNUNG**

- Achten Sie darauf, dass keine Teile des Kühlkreislafs beschädigt werden, wenn Sie das Gerät transportieren oder aufstellen.
  - Aus den Rohren austretendes Kältemittel kann sich entzünden oder zu Verletzungen der Augen führen. Wenn Kältemittel austritt, vermeiden Sie offene Flammen oder potenzielle Zündquellen, und lüften Sie einige Minuten lang den Raum, in dem sich das Gerät befindet.
  - Bei diesem Gerät wird eine geringe Menge eines Isobutan-Kältemittels (R-600a) eingesetzt. Dies ist ein natürliches Gas mit hoher Umweltverträglichkeit, das allerdings auch brennbar ist. Achten Sie darauf, dass keine Teile des Kühlkreislafs beschädigt werden, wenn Sie das Gerät transportieren oder aufstellen.
- Berühren Sie beim Transport oder bei der Installation nicht den Wasserschlauch an der Kühl-/Gefrierkombination.
  - Andernfalls kann es zu Schäden an der Kühl-/Gefrierkombination kommen, sodass der Wasserspender nicht mehr funktioniert.



---

## Kritische Warnungen bei der Installation

---

### **WARNUNG**

- Stellen Sie die Kühl-/Gefrierkombination nicht in feuchten Räumen oder an einem Ort auf, wo es mit Wasser in Kontakt kommen kann.
  - Eine beschädigte oder veraltete Isolierung an elektrischen Teilen kann zu einem Stromschlag oder Brand führen.
- Setzen Sie die Kühl-/Gefrierkombination keinem direkten Sonnenlicht aus, und stellen Sie sie nicht in der Nähe von Öfen, Heizkörpern oder anderen Wärmequellen auf.
- Stecken Sie den Netzstecker des Geräts nicht in eine Steckdosenleiste, die auch für verschiedene andere Geräten verwendet wird. Die Kühl-/Gefrierkombination darf immer nur an eine ausschließlich für dieses Gerät bestimmte Steckdose angeschlossen werden, deren Spannung mit der auf dem Typenschild am Gerät übereinstimmt.
  - Dies gewährleistet eine optimale Leistung und verhindert eine Überlastung der Stromkreise im Haus, die einen Brand aufgrund überhitzter Leitungen auslösen könnte.
- Stecken Sie den Netzstecker nicht in eine lose Steckdose.
  - Andernfalls besteht die Gefahr eines Stromschlags oder Brands.
- Verwenden Sie keine Kabel, die im Kabelverlauf oder an einem der Enden Brüche oder Abnutzungsschäden aufweisen.
- Knicken Sie das Netzkabel nicht übermäßig, und stellen Sie keine schweren Gegenstände darauf ab.

## Sicherheitsinformationen

---

- Ziehen Sie nicht am Netzkabel und knicken Sie es nicht übermäßig.
- Verdrehen bzw. verknoten Sie das Netzkabel nicht.
- Verlegen Sie das Netzkabel nicht über scharfe Metallkanten, stellen Sie keine schweren Gegenstände darauf, verlegen Sie das Netzkabel nicht zwischen Objekten, und schieben Sie das Netzkabel nicht in den Raum hinter dem Gerät.
- Achten Sie darauf, die Kühl-/Gefrierkombination beim Verschieben nicht über das Netzkabel zu ziehen und es zu beschädigen.
  - Andernfalls besteht die Gefahr eines Stromschlags oder Brands.
- Trennen Sie die Kühl-/Gefrierkombination niemals vom Netz, indem Sie am Netzkabel ziehen. Fassen Sie stets den Stecker fest an und ziehen Sie ihn gerade aus der Steckdose heraus.
  - Schäden am Kabel können Kurzschlüsse, Brände und/oder Stromschläge verursachen.
- Verwenden Sie in der Nähe der Kühl-/Gefrierkombination keine Aerosole.
  - Die Verwendung von Aerosolen in der Nähe der Kühl-/Gefrierkombination kann zu Explosionen oder Bränden führen.
- Stellen Sie dieses Gerät nicht in der Nähe von Heizkörpern oder entflammbar Materialien auf.
- Stellen Sie dieses Gerät nicht an Orten auf, an denen Gas austreten kann.
  - Andernfalls besteht die Gefahr eines Stromschlags oder Brands.

- Diese Kühl-/Gefrierkombination muss vor der Inbetriebnahme in Übereinstimmung mit den Anweisungen in diesem Handbuch ordnungsgemäß aufgestellt und installiert werden.
- Schließen Sie den Netzstecker ordnungsgemäß mit dem Kabel nach unten an die Steckdose an.
  - Wenn Sie den Netzstecker falsch herum (also mit dem Kabel nach oben) in die Steckdose stecken, kann das Kabel durchtrennt werden und einen Brand oder Stromschlag verursachen.
- Stellen Sie stets sicher, dass der Netzstecker von der Rückwand die Kühl-/Gefrierkombination nicht zerquetscht oder beschädigt wird.
- Bewahren Sie die Verpackungsmaterialien außerhalb der Reichweite von Kindern auf.
  - Es besteht Erstickungsgefahr, wenn Kinder sie über den Kopf ziehen.
- Stellen Sie dieses Gerät weder an einem feuchten, öligen oder staubigen Ort noch an einem Platz auf, der direktem Sonnenlicht oder Wassereinwirkungen (z. B. Regen) ausgesetzt ist.
  - Eine beschädigte oder veraltete Isolierung von elektrischen Teilen kann zu einem Stromschlag oder Brand führen.
- Wenn sich Staub oder Wasser in der Kühl-/Gefrierkombination angesammelt haben, trennen Sie das Gerät von der Stromversorgung und wenden Sie sich an das nächstgelegene Kundendienstzentrum von Samsung Electronics.
  - Andernfalls besteht Brandgefahr.

## Sicherheitsinformationen

---

- Stellen Sie sich nicht auf das Gerät, und legen oder stellen Sie keine Gegenstände (Wäsche, brennende Kerzen, brennende Zigaretten, Geschirr, Chemikalien, Metallgegenstände usw.) auf das Gerät.
  - Andernfalls besteht Verletzungs- oder Brandgefahr bzw. die Gefahr von Stromschlägen oder Störungen des Geräts.
- Sie müssen die gesamte Schutzfolie entfernen, ehe Sie das Gerät mit der Netzsteckdose verbinden.
- Kinder müssen beaufsichtigt werden, damit sie nicht mit den Sprengringen für die Türeinrichtung oder mit den Klammern für die Wasserleitungen spielen.
  - Es besteht die Gefahr von Tod durch Erstickung, wenn ein Kind einen Sprengring oder eine Wasserrohrklammer verschluckt. Halten Sie die Sprengringe und Wasserrohrklammern außerhalb der Reichweite von Kindern.
- Die Kühl-/Gefrierkombination muss geerdet werden.
  - Achten Sie immer darauf, dass die Kühl-/Gefrierkombination geerdet ist, ehe Sie eines ihrer Teile untersuchen oder zu reparieren versuchen. Leckströme können einen schweren elektrischen Schlag verursachen.
- Da sie Blitze anziehen können, dürfen Sie das Gerät zur Erdung niemals an Gasrohre, Telefonleitungen oder Blitzableiter anschließen.
  - Die Kühl-/Gefrierkombination muss geerdet werden, um durch Leckströme verursachte Stromverluste und Stromschläge zu verhindern.

- 
- Andernfalls besteht die Gefahr von Stromschlägen, Brand, Explosion oder Störungen des Geräts.
  - Stecken Sie den Netzstecker fest in die Steckdose. Verwenden Sie keine beschädigten Netzstecker bzw. Netzkabel und keine losen Steckdosen.
    - Andernfalls besteht die Gefahr eines Stromschlags oder Brands.
  - Die Sicherung der Kühl-/Gefrierkombination muss von einem qualifizierten Techniker oder einem dazu befugten Dienstleister durchgeführt werden.
    - Andernfalls besteht die Gefahr von Stromschlägen oder Verletzungen.

## Installationshinweise

---

### **VORSICHT**

- Lassen Sie im Bereich der Kühl-/Gefrierkombination genug freien Platz und stellen Sie ihn auf einer ebenen Fläche auf.
  - Wenn die Kühl-/Gefrierkombination nicht auf einer ebenen Fläche aufgestellt wird, können Kühlleistung und Zuverlässigkeit sinken.
- Lassen Sie das Gerät nach dem Aufstellen und Einschalten 2-3 Stunden lang ruhen, bevor Sie es mit Lebensmitteln füllen.

## Sicherheitsinformationen

---

- Wir empfehlen Ihnen dringend, die Kühl-/Gefrierkombination durch einen qualifizierten Techniker oder den Service installieren zu lassen.
  - Andernfalls besteht Verletzungs- oder Brandgefahr bzw. die Gefahr von Stromschlägen, Explosionen oder Störungen des Geräts.

### Kritische Warnungen im Betrieb

---

#### **WARNUNG**

- Verbinden Sie den Netzstecker nicht mit nassen Händen mit der Steckdose.
  - Andernfalls besteht die Gefahr von Stromschlägen.
- Stellen Sie keine Gegenstände oben auf das Gerät.
  - Die Gegenstände könnten beim Öffnen oder Schließen der Gerätetür herunterfallen und zu Verletzungen und/oder Sachschäden führen.
- Führen Sie weder Ihre Hände und Füße noch Metallgegenstände (Esstübchen usw.) von unten oder von hinten in die Kühl-/Gefrierkombination ein.
  - Andernfalls besteht die Gefahr von Stromschlägen oder Verletzungen.
  - Scharfe Kanten können zu Verletzungen führen.
- Berühren Sie die Innenseiten des Gefrierabteils oder die darin aufbewahrten Lebensmittel nicht mit nassen Händen.
  - Dies kann zu Erfrierungen führen.

- Stellen Sie keine mit Wasser gefüllten Behälter auf die Kühl-/Gefrierkombination.
  - Wenn das Wasser verschüttet wird, besteht die Gefahr eines Stromschlags oder Brands.
- Bewahren Sie in der Kühl-/Gefrierkombination keine flüchtigen oder entflammbaren Substanzen oder Stoffe (z. B. Reinigungsbenzin, Verdünner, Propangas, Alkohol, Äther, Erdgas oder ähnliche Produkte) auf.
  - Diese Kühl-/Gefrierkombination ist ausschließlich zur Aufbewahrung von Lebensmitteln bestimmt.
  - Andernfalls besteht Brand- oder Explosionsgefahr.
- Kinder müssen beaufsichtigt werden, um zu verhindern, dass sie mit dem Gerät spielen.
  - Halten Sie Ihre Finger von „Quetschstellen“ fern. Die Abstände zwischen den Türen und dem Schrank sind notwendigerweise klein. Öffnen Sie die Gerätetür mit großer Vorsicht, wenn sich Kinder in der Nähe befinden.
- Stecken Sie nicht Ihre Finger oder die Finger von Kindern zwischen die Türen.
  - Halten Sie Ihre Finger von den Türspalten links und rechts fern. Öffnen Sie die Gerätetür mit großer Vorsicht, wenn sich Ihre Finger zwischen den Türen befinden.
- Lassen Sie nicht zu, dass Kinder sich an die Gerätetür oder die daran angebrachten Fächer hängen. Andernfalls kann es zu ernsthaften Verletzungen kommen.
- Lassen Sie Kinder nicht in der Kühl-/Gefrierkombination hineinklettern. Sie könnten eingesperrt werden.

## Sicherheitsinformationen

---

- Führen Sie Ihre Hände nicht in den Bodenbereich unterhalb des Geräts ein.
  - Dort befinden sich scharfe Kanten, die Verletzungen verursachen können.
- Bewahren Sie keine Pharmazeutika, wissenschaftlichen Materialien oder temperaturempfindlichen Produkte in der Kühl-/Gefrierkombination auf.
  - Produkte, die unter streng kontrollierten Temperaturbedingungen gelagert werden müssen, dürfen nicht in dieser Kühl-/Gefrierkombination aufbewahrt werden.
- Wenn das Gerät nach Arzneimitteln oder Rauch riecht, trennen Sie es sofort von der Stromversorgung und wenden Sie sich an Ihr nächstgelegenes Kundendienstzentrum von Samsung Electronics.
- Wenn sich Staub oder Wasser in der Kühl-/Gefrierkombination angesammelt haben, trennen Sie die Stromversorgung und wenden Sie sich an das nächstgelegene Kundendienstzentrum von Samsung Electronics.
  - Andernfalls besteht Brandgefahr.
- Lassen Sie nicht zu, dass Kinder auf eine der Schubladen klettern.
  - Die Schublade kann zerbrechen, sodass die Kinder stürzen.
- Lassen Sie die Türen der Kühl-/Gefrierkombination nicht offen stehen, wenn sie unbeaufsichtigt ist, und lassen Sie Kinder nicht in die Kühl-/Gefrierkombination hineinklettern.



- Lassen Sie Kinder und Kleinkinder nicht in die Schubfächer klettern.
  - Dies kann zum Tod durch Erstickten oder zu Verletzungen führen, wenn die Kinder darin gefangen sind.
- Überfüllen Sie die Kühl-/Gefrierkombination nicht mit Lebensmitteln.
  - Beim Öffnen der Gerätetür könnten Produkte herunterfallen und Verletzungen und/oder Sachschäden verursachen.
- Sprühen Sie keine flüchtigen Substanzen wie Insektensprays auf die Oberfläche des Geräts.
  - Sie sind nicht nur gefährlich für Ihre Gesundheit, sondern es besteht außerdem die Gefahr eines Brands, eines Stromschlags oder einer Störung des Geräts.
- Führen Sie niemals Ihre Finger oder Gegenstände in die Öffnung des Wasserspenders, die Eisrutsche und den Eiswürfelbehälter ein.
  - Dies kann zu Verletzungen oder Sachschäden führen.
- Verwenden Sie keine temperaturempfindlichen Materialien wie entflammbare Sprays und Stoffe, Trockeneis, Medikamente oder Chemikalien in der Nähe oder innerhalb die Kühl-/Gefrierkombination und bewahren Sie sie darin nicht auf.
- Verwenden Sie keine Haartrockner, um das Innere der Kühl-/Gefrierkombination zu trocknen. Stellen Sie, um unangenehme Gerüche zu beseitigen, keine brennenden Duftkerzen in die Kühl-/Gefrierkombination.
  - Andernfalls besteht die Gefahr eines Stromschlags oder Brands.



# Sicherheitsinformationen

---

- Füllen Sie den Wassertank, das Eiswürfelfach und die Eiswürfelform nur mit Trinkwasser (Mineralwasser oder gereinigtes Wasser).
  - Füllen Sie den Wassertank nicht mit Tee, Säften oder Sportgetränken. Dies kann zu Schäden am Gerät führen.
- Stellen Sie sich nicht auf das Gerät, und legen oder stellen Sie keine Gegenstände (Wäsche, brennende Kerzen, brennende Zigaretten, Geschirr, Chemikalien, Metallgegenstände usw.) auf das Gerät. Andernfalls besteht Verletzungs- oder Brandgefahr bzw. die Gefahr von Stromschlägen oder Störungen des Geräts. Stellen Sie keine mit Wasser gefüllten Behälter auf das Gerät.
  - Wenn das Wasser verschüttet wird, besteht die Gefahr eines Stromschlags oder Brands.
- Schauen Sie niemals direkt für eine längere Zeit auf die LED-UV-Lampe.
  - Andernfalls können Verletzungen der Augen aufgrund der UV-Strahlung die Folge sein.
- Legen Sie den Fachboden nicht mit der Oberseite nach unten ein. Dann haben die Fachböden keinen Halt.
  - Dies kann zu Verletzungen oder Sachschäden durch herunterfallende Glasfachböden führen.
- Halten Sie Ihre Finger von „Quetschstellen“ fern. Die Abstände zwischen den Türen und dem Schrank sind notwendigerweise klein. Öffnen Sie die Gerätetür mit großer Vorsicht, wenn sich Kinder in der Nähe befinden.
- Wenn Gas austritt, vermeiden Sie offene Flammen oder potenzielle Zündquellen, und lüften Sie einige Minuten lang den Raum, in dem sich das Gerät befindet.
  - Berühren Sie dann weder das Gerät noch das Netzkabel.



- 
- Verwenden Sie keinen Lüfter.
  - Jeder Funke kann zu einer Explosion oder einem Brand führen.
  - Flaschen sollten dicht nebeneinander verstaut werden, damit sie nicht aus dem Gerät fallen.
  - Dieses Gerät ist ausschließlich für die Aufbewahrung von Lebensmitteln in Privathaushalten bestimmt.
  - Führen Sie niemals Ihre Finger oder Gegenstände in die Öffnung des Wasserspenders, die Eisrutsche und den Eiswürfelbehälter ein.
    - Dies kann zu Verletzungen oder Sachschäden führen.
  - Versuchen Sie nicht selbst, die Kühl-/Gefrierkombination zu reparieren, auseinander zu nehmen oder zu verändern.
  - Verwenden Sie ausschließlich Normsicherungen (KEINESFALLS Überbrückungen aus Kupfer, Stahldraht usw.).
  - Wenden Sie sich an Ihr nächstgelegenes Kundendienstcenter, wenn Ihre Kühl-/Gefrierkombination repariert oder neu installiert werden muss.
    - Andernfalls besteht Verletzungs- oder Brandgefahr bzw. die Gefahr von Stromschlägen oder Störungen des Geräts.
  - Wenn von der Kühl-/Gefrierkombination Brandgeruch oder Rauch ausgeht, ziehen Sie sofort den Netzstecker und wenden Sie sich an das nächstgelegene Kundendienstcenter von Samsung Electronics.
    - Andernfalls besteht die Gefahr eines Stromschlags oder Brands.

# Sicherheitsinformationen

---

- Ziehen Sie den Netzstecker aus der Steckdose, bevor Sie die Beleuchtung im Innern der Kühl-/Gefrierkombination austauschen.
  - Andernfalls besteht die Gefahr eines Stromschlags.
- Wenden Sie sich an Ihr nächstgelegenes Kundendienstcenter, wenn Sie Probleme mit dem Austausch einer Leuchte (keine LED) haben.
- Stecken Sie den Netzstecker fest in die Steckdose.
- Verwenden Sie keine beschädigten Netzstecker bzw. Netzkabel und keine losen Steckdosen.
  - Andernfalls besteht die Gefahr eines Stromschlags oder Brands.

## Warnhinweise im Betrieb

---

### **VORSICHT**

- Frieren Sie aufgetaute Lebensmittel nicht wieder ein.
  - Gefrorene und aufgetaute Lebensmittel entwickeln schneller schädliche Bakterien als frische.
  - Beim zweiten Auftauen brechen noch mehr Zellen auf, sodass Feuchtigkeit entweicht und die Unversehrtheit des Produkts verloren geht.
- Lassen Sie Fleisch nicht bei Raumtemperatur auftauen.
  - Die Sicherheit hängt davon ab, ob das Rohprodukt ordnungsgemäß behandelt wurde.
- Bewahren Sie keine Glasbehälter, Flaschen oder kohlenensäurehaltigen Getränke im Gefrierabteil auf.
  - Die Behälter könnten beim Einfrieren platzen und zu Verletzungen führen.

- 
- Verwenden Sie nur die mit der Kühl-/Gefrierkombination mitgelieferte Eismaschine.
  - Schließen Sie den Wasserhahn, wenn Sie längere Zeit von zu Hause abwesend sein werden (im Urlaub zum Beispiel) und kein Wasser oder Eis verwendet werden.
    - Andernfalls kann Wasser austreten.
  - Wenn Sie die Kühl-/Gefrierkombination für eine sehr lange Zeit nicht verwenden wollen (3 Wochen oder mehr) leeren Sie das Gerät (einschließlich Eisbehälter), ziehen Sie den Netzstecker, schließen Sie den Wasserhahn, wischen Sie überschüssige Feuchtigkeit von den Innenwänden und lassen Sie die Türen offen, damit sich keine Gerüche und Schimmel bilden.
  - Um optimale Leistung des Geräts zu gewährleisten:
    - Stellen Sie Lebensmittel nicht zu nah an die Belüftungsschlitze auf der Rückseite der Kühl-/Gefrierkombination. Andernfalls kann die Luftzirkulation in der Kühl-/Gefrierkombination behindert werden;
    - Geben Sie Lebensmittel in geeignete Kunststoffbeutel oder in luftdichte Behälter, bevor Sie sie in der Kühl-/Gefrierkombination aufbewahren;
    - Beachten Sie die maximale Aufbewahrungsdauer und das Verfallsdatum von tiefgefrorenen Lebensmitteln.

# Sicherheitsinformationen

---

- Die Kühl-/Gefrierkombination muss nicht vom Stromnetz getrennt werden, wenn Sie weniger als drei Wochen außer Haus sind. Wenn Sie jedoch länger als drei Wochen abwesend sein werden, entfernen Sie sämtliche Lebensmittel und das Eis im Eisbehälter, trennen Sie die Kühl-/Gefrierkombination vom Netz, schließen Sie den Wasserhahn, wischen Sie überschüssige Feuchtigkeit von den Innenwänden ab und lassen Sie die Türen offen, damit sich keine Gerüche und Schimmel bilden.
- Service-Garantie und Modifikationen.
  - Veränderungen und Modifikationen, die von einer Fremdpartei an diesem funktionstüchtigen Gerät durchgeführt werden, sind durch die Garantie von Samsung nicht gedeckt und Samsung haftet nicht für Sicherheitsprobleme, die durch solche von Fremdparteien vorgenommenen Modifikationen verursacht werden.
- Versperren Sie nicht die Lüftungsöffnungen im Innern die Kühl-/Gefrierkombination.
  - Wenn die Lüftungsöffnungen, insbesondere z. B. von einer Kunststofftüte, versperrt werden, wird die Kühl-/Gefrierkombination möglicherweise zu stark gekühlt. Wenn diese Abkühlung zu lange andauert, wird möglicherweise der Wasserfilter beschädigt und Wasser kann austreten.
- Verwenden Sie nur die mit dem Gerät mitgelieferte Eismaschine.

- Wischen Sie überschüssige Feuchtigkeit im Innern des Geräts ab und lassen Sie die Gerätetür geöffnet.
  - Andernfalls können sich schlechte Gerüche und Ablagerungen bilden.
- Wenn die Kühl-/Gefrierkombination von der Stromversorgung getrennt war, müssen Sie mindestens fünf Minuten warten, ehe Sie sie wieder anschließen.
- Wenn die Kühl-/Gefrierkombination durch den Kontakt mit Wasser nass geworden ist, ziehen Sie den Netzstecker und wenden Sie sich an das für Sie zuständige Kundendienstcenter von Samsung Electronics.
- Sie dürfen nicht auf Glasoberflächen schlagen oder sie übermäßiger Krafteinwirkung aussetzen.
  - Das Glas könnte brechen und zu Verletzungen und/oder Sachschäden führen.
- Füllen Sie den Wasserbehälter und den Eiswürfelbehälter nur mit Trinkwasser (Leitungswasser, Mineralwasser oder gefiltertes Wasser).
  - Füllen Sie den Tank nicht mit Tee oder Sportgetränken. Andernfalls könnten Sie die Kühl-/Gefrierkombination beschädigen.
- Seien Sie vorsichtig, damit Sie sich nicht die Finger einklemmen.
- Wenden Sie sich an Ihr nächstgelegenes Kundendienstcenter, wenn Ihre Kühl-/Gefrierkombination überschwemmt wird.
  - Andernfalls besteht die Gefahr eines Stromschlags oder Brands.

## Sicherheitsinformationen

---

- Bewahren Sie kein Pflanzenöl in den Türbehältern der Kühl-/Gefrierkombination auf. Das Öl kann zähflüssig werden, sodass es ungenießbar wird und schwer zu gebrauchen ist. Darüber hinaus kann der offene Behälter auslaufen und das ausgetretene Öl kann dazu führen, dass das Türfach Risse bekommt. Nach dem Öffnen eines Ölbehälters ist es das Beste, den Behälter an einem kühlen und schattigen Ort wie in einem Schrank oder einer Speisekammer aufzubewahren.
  - Beispiele für Pflanzenöle: Olivenöl, Maisöl, Traubenkernöl usw.

### Warnhinweise zur Reinigung

---

#### **VORSICHT**

- Sprühen Sie keinesfalls Wasser direkt auf die Kühl-/Gefrierkombination.
  - Es besteht die Gefahr von Stromschlägen oder Bränden.
- Verwenden Sie keine Haartrockner, um das Innere der Kühl-/Gefrierkombination zu trocknen.
- Stellen Sie, um unangenehme Gerüche zu beseitigen, keinesfalls eine brennende Duftkerze in die Kühl-/Gefrierkombination.
  - Andernfalls besteht die Gefahr eines Stromschlags oder Brands.
- Sprühen Sie keine Reinigungsmittel direkt auf den Display.
  - Andernfalls können sich die Aufdrucke auf dem Display lösen.



- Wenn ein Fremdstoff, wie z. B. Wasser, in das Gerät eingedrungen ist, ziehen Sie den Netzstecker und wenden Sie sich an Ihr nächstgelegenes Kundendienstzentrum.
  - Andernfalls besteht die Gefahr eines Stromschlags oder Brands.
- Verwenden Sie ein sauberes, trockenes Tuch, um Fremdkörper oder Staub von den Stiften des Netzsteckers zu entfernen. Verwenden Sie kein nasses oder feuchtes Tuch, wenn Sie den Stecker reinigen.
  - Andernfalls besteht die Gefahr von Stromschlägen oder Bränden.
- Sprühen Sie zum Reinigen kein Wasser direkt auf das Gerät.
- Reinigen Sie das Gerät niemals mit Waschbenzin, Verdünner, Bleichmittel oder Chlor.
  - Andernfalls können Schäden an der Oberfläche des Geräts oder ein Brand die Folge sein.
- Führen Sie niemals Ihre Finger oder Gegenstände in die Öffnung des Wasserspenders ein.
  - Dies kann zu Verletzungen oder Sachschäden führen.
- Ziehen Sie den Netzstecker aus der Steckdose, bevor Sie das Gerät reinigen oder Wartungsarbeiten durchführen.
  - Andernfalls besteht die Gefahr eines Stromschlags oder Brands.
- Verwenden Sie einen sauberen Schwamm oder ein weiches Tuch mit warmem Wasser und einem mildes Reinigungsmittel, um die Kühl-/Gefrierkombination zu reinigen.

# Sicherheitsinformationen

---

- Verwenden Sie für die Reinigung der Außenflächen (Türen und Schränke), Kunststoffteile, Tür- und Innenauskleidungen sowie Dichtungen keine scheuernden oder scharfen Reinigungsmittel wie Glasreinigersprays, Scheuermittel, brennbare Flüssigkeiten, Salzsäure, Reinigungswachse, Reinigungsmittelkonzentrate, Bleichmittel oder Reinigungsmittel, die Erdölprodukte enthalten.
  - Diese können das Material verkratzen oder beschädigen.
- Reinigen Sie die Glaseinlegeböden oder Abdeckungen nicht mit heißem Wasser, solange diese kalt sind. Glaseinlegeböden und Abdeckungen können zerspringen, wenn sie plötzlichen Temperaturschwankungen oder Krafteinwirkungen (Stöße, Schläge, Herunterfallen) ausgesetzt sind.

---

## Wichtige Warnhinweise zur Entsorgung

---

### **WARNUNG**

- Achten Sie auf eine umweltgerechte Entsorgung des Verpackungsmaterials für dieses Gerät.
- Stellen Sie vor dem Entsorgen sicher, dass die Rohre auf der Rückseite der Kühl-/Gefrierkombination nicht beschädigt sind.
- Als Kältemittel werden R-600a oder R-134a verwendet. Sie können dem Kompressor aufkleber auf der Rückseite des Geräts oder dem Typenschild im Innern des Kühlabteils entnehmen, welches Kältemittel für Ihre Kühl-/Gefrierkombination verwendet wurde. Wenn dieser vom Kühlschrank entzündliche Gase enthält (Kältemittel R-600a), wenden Sie sich an die örtlichen Behörden, die Ihnen Informationen über die sichere Entsorgung zur Verfügung stellen können.
- Entfernen Sie vor dem Entsorgen der Kühl-/Gefrierkombination die Tür und die Türdichtungen sowie die Verriegelung, damit nicht versehentlich Kinder oder Tiere in der Kühl-/Gefrierkombination eingeschlossen werden können. Kinder müssen beaufsichtigt werden, um zu verhindern, dass sie mit dem Gerät spielen. Wenn ein Kind eingeschlossen ist, kann es sich verletzen und ersticken.
  - Wenn ein Kind im Gerät eingeschlossen ist, besteht Verletzungs- und Erstickungsgefahr.

## Sicherheitsinformationen

---

- In der Isolierung wird Cyclopentan verwendet. Die im Isoliermaterial gebundenen Gase erfordern eine spezielle Entsorgung. Informationen zur umweltfreundlichen Entsorgung dieses Geräts erhalten Sie bei den örtlichen Behörden.
- Bewahren Sie alle Verpackungsmaterialien außerhalb der Reichweite von Kindern auf, denn Verpackungsmaterial kann für Kinder gefährlich sein.
  - Wenn ein Kind sich einen Beutel über den Kopf zieht, kann es ersticken.

### Weitere Tipps zur ordnungsgemäßen Verwendung

---

- Wenden Sie sich im Falle eines Stromausfalls an das örtliche Büro Ihres Stromversorgungsunternehmens, und fragen Sie, wie lange der Ausfall voraussichtlich dauern wird.
  - Die meisten Stromausfälle können innerhalb von ein bis zwei Stunden behoben werden und haben keine negativen Auswirkungen auf die in der Kühl-/ Gefrierkombination herrschende Temperatur. Während eines Stromausfalls sollten Sie jedoch die Gerätetür so selten wie möglich öffnen.
  - Sollte der Stromausfall länger als 24 Stunden andauern, entnehmen und entsorgen Sie das gesamte Gefriergut.

- Die Kühl-/Gefrierkombination funktioniert möglicherweise nicht ordnungsgemäß (Tiefgefrorenes kann auftauen oder die Temperaturen im Tiefkühlabteil können zu hoch steigen), wenn sie über einen längeren Zeitraum an einem Ort aufgestellt ist, an dem die Lufttemperaturen regelmäßig unter den Temperaturen liegen, für die das Gerät ausgelegt ist.
- Bestimmte temperaturempfindliche Lebensmittel sollten nicht gekühlt oder gar eingefroren werden, da sie ansonsten aufgrund ihrer speziellen Eigenschaften verderben können.
- Ihr Gerät ist frostfrei, d. h. der Abtauvorgang erfolgt automatisch und muss nicht manuell von Ihnen gestartet werden. Dies geschieht automatisch.
- Der Temperaturanstieg beim Abtauen erfüllt die ISO-Anforderungen. Wenn Sie jedoch beim Abtauen des Geräts einen übermäßigen Temperaturanstieg verhindern möchten, wickeln Sie das Gefriergut in mehrere Lagen Zeitungspapier.
- Frieren Sie bereits vollständig aufgetaute Lebensmittel nicht wieder ein.

# Sicherheitsinformationen

## Hinweise zur WEEE-Kennzeichnung



### Korrekte Entsorgung von Altgeräten (Elektroschrott) (Gilt für Länder mit Abfalltrennsystemen)

Die Kennzeichnung auf dem Produkt, den Zubehörteilen bzw. in der dazugehörigen Dokumentation gibt an, dass dieses Produkt und seine elektronischen Zubehörteile (z. B. Ladegerät, Kopfhörer, USB-Kabel) nach ihrer Lebensdauer nicht zusammen mit dem normalen Haushaltsmüll entsorgt werden dürfen. Entsorgen Sie dieses Gerät und die Zubehörteile bitte getrennt von anderen Abfällen, um der Umwelt bzw. der menschlichen Gesundheit nicht durch unkontrollierte Müllbeseitigung zu schaden. Helfen Sie mit, das Altgerät und die Zubehörteile fachgerecht zu entsorgen, um die nachhaltige Wiederverwertung von stofflichen Ressourcen zu fördern.

Private Nutzer wenden sich bitte an den Händler, bei dem das Produkt gekauft wurde, oder kontaktieren die zuständigen Behörden, um in Erfahrung zu bringen, wo sie das Altgerät bzw. die Zubehörteile zur umweltgerechten Entsorgung abgeben können.

Gewerbliche Nutzer wenden sich bitte an ihren Zulieferer und gehen nach den Bedingungen des Kaufvertrags vor. Dieses Gerät und seine elektronischen Zubehörteile dürfen nicht zusammen mit anderem Gewerbemüll entsorgt werden.

Weitere Informationen zu den Umweltverpflichtungen von Samsung und zu produktspezifischen gesetzlichen Pflichten (z. B. REACH, WEEE und Batterien) finden Sie unter [www.samsung.com](http://www.samsung.com) auf unseren Nachhaltigkeitsseiten.

(Nur für Produkte, die in Europa und im Vereinigten Königreich verkauft werden)

# Installation

---

Befolgen Sie diese Anweisungen vor dem Einsatz sorgfältig, um eine ordnungsgemäße Installation dieser Kühl-/Gefrierkombination zu gewährleisten und Unfälle zu verhindern.

## **WARNUNG**

- Verwenden Sie die Kühl-/Gefrierkombination nur zu den in diesem Benutzerhandbuch beschriebenen Zwecken.
- Jegliche Wartung muss von Fachpersonal durchgeführt werden.
- Entsorgen Sie das Verpackungsmaterial des Geräts in Übereinstimmung mit den örtlichen Vorschriften.
- Um Stromschläge zu verhindern, ziehen Sie den Netzstecker vor Wartungsarbeiten oder dem Tausch von Bauteilen aus der Steckdose.

# Installation

## Die Kühl-/Gefrierkombination auf einen Blick

Das tatsächliche Aussehen und die mitgelieferten Zubehörteile Ihrer Kühl-/Gefrierkombination können sich je nach Modell und Land von den Abbildungen in diesem Handbuch unterscheiden.

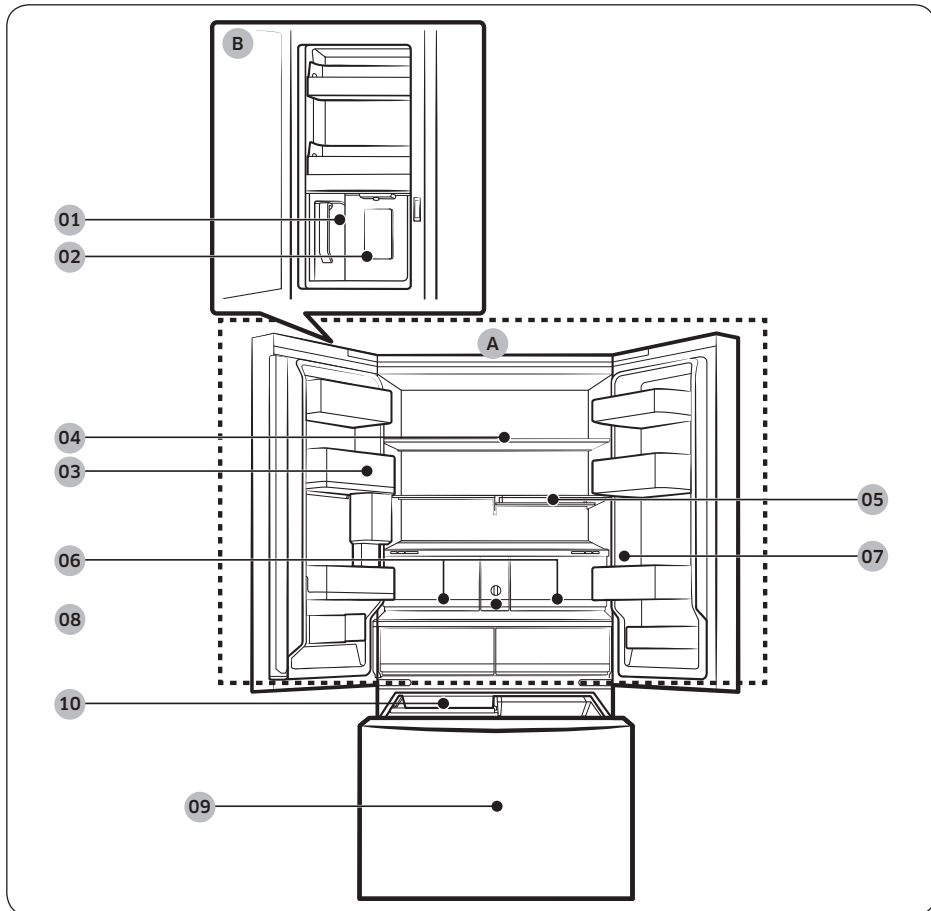

Installation



01 AutoFill-Krug \*

02 Wasserspender \*\*

03 Türfach im Kühlabteil

04 Fachboden im Kühlabteil

05 Schnellfachboden \*

06 Crisper+/Schubfächer im Kühlabteil

07 Bedienfeld

08 Wasserfilter \*

09 Gefrierabteil

10 Eismaschine

A. Kühlabteil

B. Getränke-Center \*\*

\* Nur bestimmte Modelle

\*\* Nur Modelle mit Spender

#### HINWEIS

- Für beste Energieeffizienz müssen alle Fachböden, Auszüge und Körbe wieder in ihre ursprüngliche Position gebracht werden.
- Achten Sie beim Schließen der Gerätetür darauf, dass die vertikalen Türaufhängungen richtig angeordnet sind, damit keine Kratzer an der anderen Tür entstehen.
- Wenn die vertikale Türaufhängung umgedreht ist, bringen Sie sie wieder in die richtige Position und schließen Sie die Tür.
- Manchmal bildet sich an der vertikalen Türaufhängung Feuchtigkeit.
- Eine der Türen kann sich öffnen, wenn Sie die andere mit zu viel Kraft schließen.
- Wenden Sie sich an ihr örtliches Samsung-Servicezentrum, wenn die innere oder äußere LED-Lampe defekt ist.

# Installation

## Türfächer

Ihre Kühl-/Gefrierkombination wird mit Türfächern verschiedener Typen und Größen geliefert. Wenn die Türfächer für Ihre Kühl-/Gefrierkombination separat verpackt wurden, können Sie der Abbildung weiter unten entnehmen, wie Sie die Fächer korrekt anordnen.

### HINWEIS

Das tatsächliche Aussehen und die mitgelieferten Zubehörteile Ihrer Kühl-/Gefrierkombination können sich je nach Modell und Land von den Abbildungen in diesem Handbuch unterscheiden.

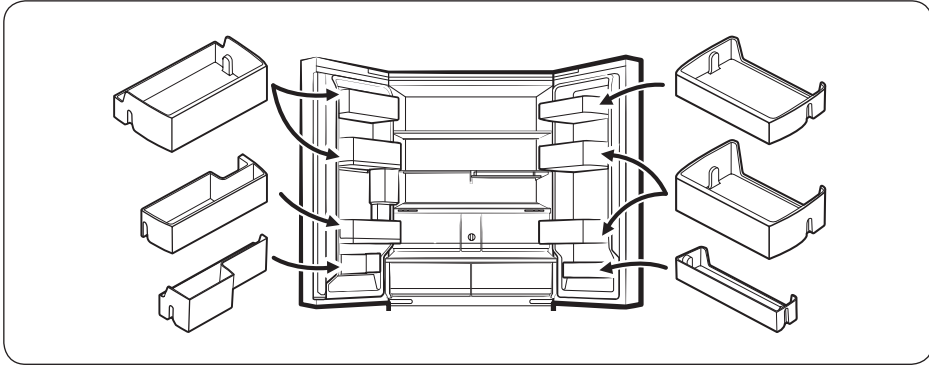

## Installation Schritt-für-Schritt

### SCHRITT 1 Standort auswählen

#### Die Stelle:

- verfügt über einen ebenen, festen Untergrund ohne Teppich oder Bodenbelag, der die Entlüftung behindern könnte;
- ist vor direkter Sonneneinstrahlung geschützt;
- bietet ausreichend Platz zum Öffnen und Schließen der Tür;
- befindet sich abseits von Wärmequellen;
- bietet ausreichend Platz für Wartung und Service;
- weist Temperaturen im Bereich zwischen 10 °C und 43 °C auf.

#### Abstand

Informationen zum Platzbedarf für die Installation erhalten Sie in den folgenden Abbildungen und Tabellen.

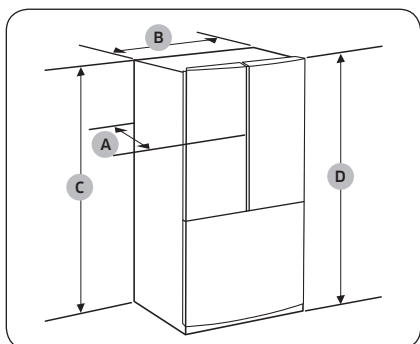

Modell	RF24BB6****	RF30BB6****
A	730 mm	868 mm
B	908 mm	
C	1749 mm	
D	1778 mm	

# Installation

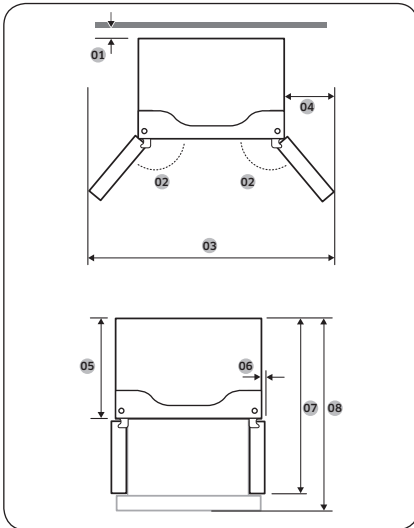

Modell	RF24BB6*****	RF30BB6*****
01	mehr als 50 mm empfohlen	
02	125°	
03	1485 mm	
04	289 mm	
05	610 mm	748 mm
06	54 mm	
07	1093 mm	1231 mm
08	1131 mm	1353 mm

## HINWEIS

Die Abmessungen in den Tabellen können je nach Mess- und Rundungsmethode geringfügig von den tatsächlichen Abmessungen abweichen.

## SCHRITT 2 Bodenbelag

Siehe **Ausbauen der Tür beim Transport**, wenn die Kühl-/Gefrierkombination auf Grund ihrer Größe nicht durch den Eingang passt.

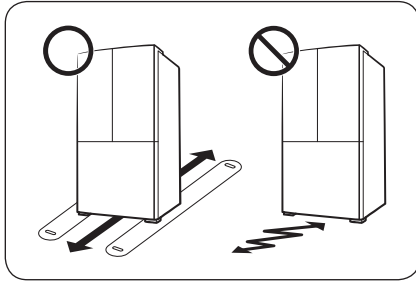

### HINWEIS

Um Beschädigungen des Bodens auszuschließen, vergewissern Sie sich, dass sich die vorderen Justierfüße in der oberen Position befinden.

- Der Boden, auf dem die Kühl-/Gefrierkombination aufgestellt wird, muss das Gewicht des voll beladenen Geräts tragen können.
- Um den Boden zu schützen, legen Sie auf dem Weg zum endgültigen Aufstellort der Kühl-/Gefrierkombination große Stücke Karton auf den Boden.
- Sobald sich die Kühl-/Gefrierkombination in ihrer endgültigen Position befindet, sollten Sie sie zum Schutz des Untergrundes nur noch bewegen, wenn dies erforderlich ist. Wenn Sie die Kühl-/Gefrierkombination bewegen müssen, stellen Sie das Gerät auf eine dicke Pappe oder einen alten Teppich, und ziehen Sie es damit an die gewünschte Stelle.

# Installation

## SCHRITT 3 Ausbauen der Tür beim Transport

Wenn die Kühl-/Gefrierkombination aufgrund seiner Größe nicht durch den Eingang Ihres Hauses oder Ihrer Küche passt, befolgen Sie diese Anweisungen, um die Türen der Kühl-/Gefrierkombination zuerst aus- und dann wieder einzubauen. Wenn Sie die Türen nicht ausbauen müssen, setzen Sie den Installationsvorgang ab Seite 48 fort.

### ⚠️ WARNUNG

Ziehen Sie das Netzkabel der Kühl-/Gefrierkombination aus der Steckdose, bevor Sie die Türen ausbauen.

Benötigte Werkzeuge (nicht mitgeliefert)

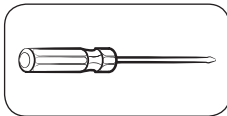

Kreuzschlitzschraubendreher

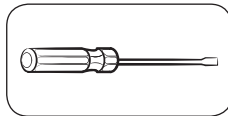

Schlitzschraubendreher

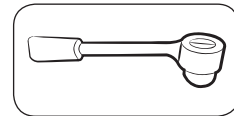

Steckschlüssel (10 mm)

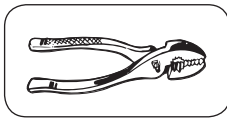

Zange

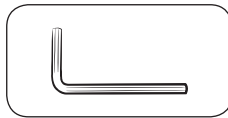

Inbusschlüssel (5 mm)

### Ausbauen der Türen des Kühlabteils

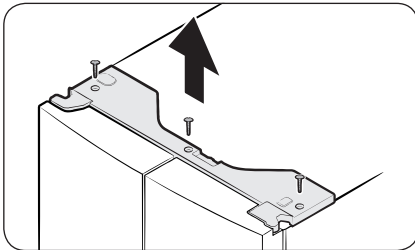

1. Entfernen Sie bei geschlossenen Türen die (3) Schrauben an der oberen Abdeckung mit einem Kreuzschlitzschraubendreher. Ziehen Sie die obere Abdeckung mit den Anschlüssen nach oben heraus.

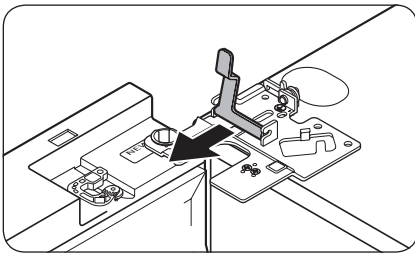
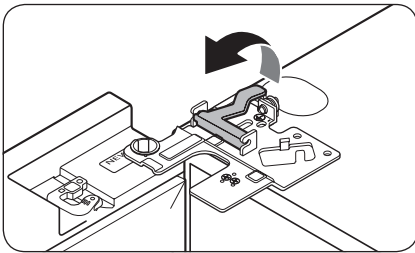
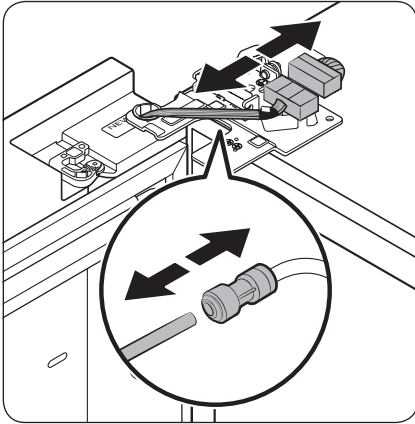

2. Trennen Sie die beiden Kabelanschlüsse an der linken Tür. Die Anordnung der Anschlüsse hängt vom jeweiligen Modell ab.

**⚠ VORSICHT**

- Entfernen Sie nicht beide Türen gleichzeitig. Achten Sie darauf, jeweils eine Tür nach der anderen zu entfernen. Andernfalls kann eine der beiden Türen hinfallen und Verletzungen verursachen.
  - Stellen Sie sicher, dass das Kühlabteil ausgeschaltet ist, bevor Sie die Stecker aus der Dose ziehen.
3. Trennen Sie den Wasserschlauch vom Anschluss an der linken Tür (siehe Abbildung).
    - Dieser Schritt gilt nicht für die Modelle ohne AutoFill-Krug und Wasserspender.
  4. Ziehen Sie die Klemme in mehreren Schritten vorsichtig auf. Um Verletzungen der Finger zu vermeiden, dürfen Sie nicht plötzlich eine Kraft auf die Klemme ausüben.
  5. Ziehen Sie die Klemme heraus, um sie zu entfernen.

# Installation

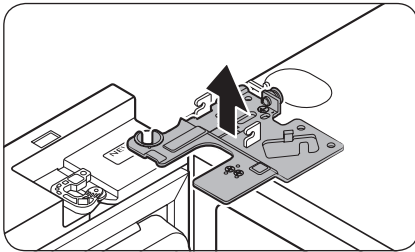

6. Öffnen Sie die Tür im 90 Grad-Winkel. Halten Sie die Tür fest und ziehen Sie das obere Scharnier nach oben heraus. Achten Sie beim Entfernen des Scharniers darauf, die Verbindungskabel nicht zu beschädigen.

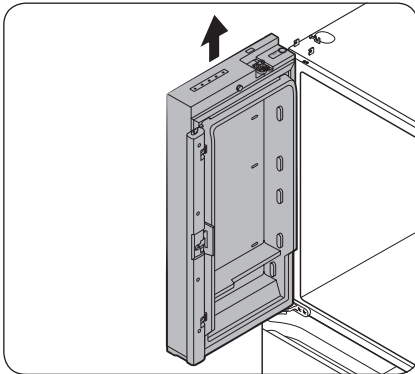

7. Ziehen Sie die Tür vorsichtig nach oben heraus. Vermeiden Sie übermäßige Kräfteinwirkung auf die Tür. Die Tür kann herunterfallen und Verletzungen verursachen.
8. Legen Sie die Tür auf eine ebene Fläche.
9. Wiederholen Sie mit der anderen Tür die Schritte 1-8, mit Ausnahme von Schritt 3. An der Tür auf der rechten Seite befindet sich kein Wasserschlauch.
  - Schritt 2 gilt nicht für die Modelle ohne Vitrinentür.



So bauen Sie die Türen des Kühlabteils wieder ein

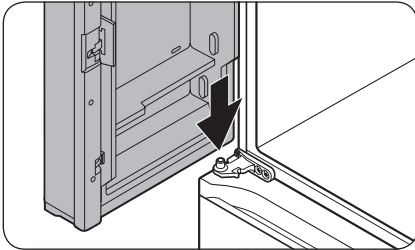

1. Halten Sie die Tür um mehr als 90 Grad geöffnet und führen Sie den Bolzen des mittleren Scharniers in die Bohrung unten an der Tür ein.

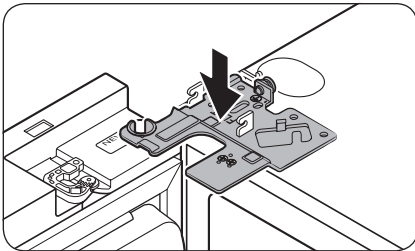

2. Bringen Sie das obere Scharnier oben am Kühlabteil an und setzen Sie dann den Scharnierbolzen in die obere Bohrung an der Tür ein. Stellen Sie sicher, dass die von der Tür kommenden Drähte durch die Bohrung im Scharnierbolzen geführt werden.

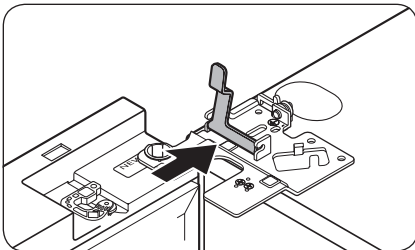

3. Setzen Sie die Klemme in Pfeilrichtung ein.

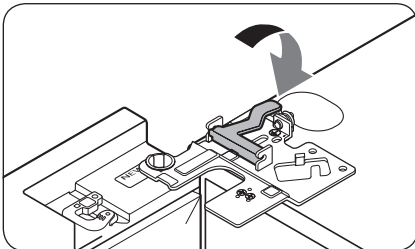

4. Drücken Sie die Klemme wie gezeigt nach hinten.

# Installation

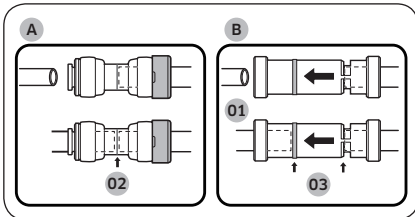
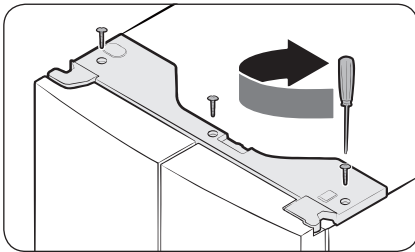
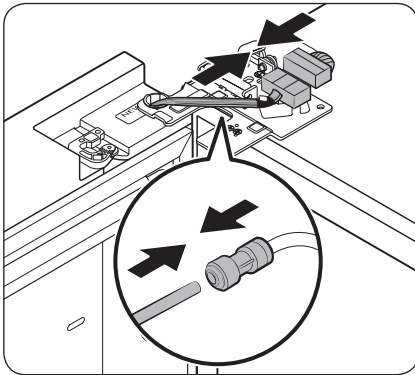

- 01 Spender
- 02 Mitte der transparenten Kupplung
- 03 Führungsleitungen

5. Schließen Sie die Drahtverbinder an.

**⚠ VORSICHT**

- Stellen Sie sicher, dass die Kabelverbinder richtig angeschlossen sind. Andernfalls funktioniert die Anzeige nicht.
6. Schließen Sie den Wasserschlauch an.
- Dieser Schritt gilt nicht für die Modelle ohne AutoFill-Krug und Wasserspender.

**⚠ VORSICHT**

- Um Wasserlecks zu vermeiden, müssen Sie sicherstellen, dass die roten Clips den Verbinder richtig festziehen.
- Halten Sie die Clips außerhalb der Reichweite von Kindern.

7. Wiederholen Sie die Schritte 1-5 mit der anderen Tür.

- Schritt 5 gilt nicht für die Modelle ohne Vitrinentür.

8. Bringen Sie die obere Abdeckung zuerst mit der Vorderseite an, und drücken Sie sie dann auf der Rückseite nach unten, um sie in Position zu bringen. Ziehen Sie dann die (3) Schrauben fest.

**⚠ VORSICHT**

Um Wasseraustritt aus dem Spender zu verhindern, muss die Wasserleitung vollständig angeschlossen werden. Stellen Sie sicher, dass beide Schläuche der Wasserleitung vollständig bis zur Mitte der transparenten Kupplung (A) bzw. der Führungsleitungen (B) eingeführt sind.

## Ausbauen des Schubfachs im Gefrierabteil

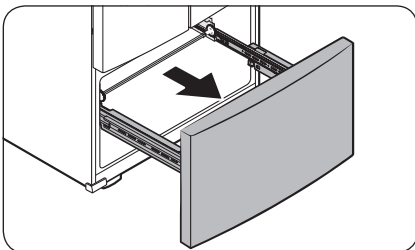
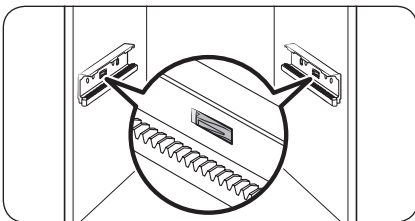
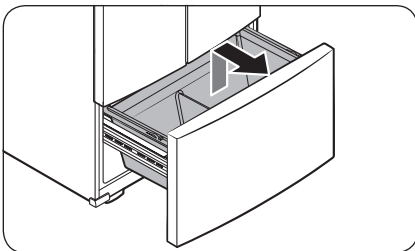
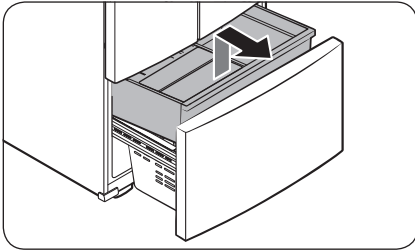

1. Fassen Sie den **oberen Korb** an der Vorderseite an und ziehen Sie ihn heraus.
2. Ziehen Sie dann den **unteren Korb** nach oben, um ihn vom Schienensystem zu trennen.
3. Drücken Sie nun die Haken nach unten, um das Schienensystem zu entriegeln.
4. Greifen Sie die Front des Schubfachs im Gefrierabteil im oberen Bereich und ziehen Sie das Schubfach bis zum Anschlag heraus, um es vom Schienensystem zu trennen.

# Installation

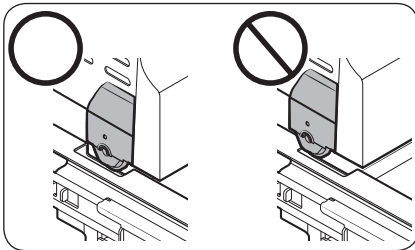

## ⚠ VORSICHT

- Achten Sie darauf, das Schienensystem nicht zu zerkratzen oder zu verbiegen.
- Stellen Sie sicher, dass Sie die Gefrierkörbe des Gefrierabteils in der richtigen Position einsetzen. Andernfalls wird sich die Tür nicht richtig öffnen und schließen. Das führt zu Frostbildung.
- Bewahren Sie im Schubfach im Gefrierabteil nicht zu viele Lebensmittel auf. Andernfalls kann das Schubfach im Gefrierabteil nicht richtig schließen, was zu Frostbildung führt.

## Einbauen des Schubfachs im Gefrierabteil

Sobald sich der Kühlschrank an seinem endgültigen Aufstellort oder in dessen Nähe befindet, setzen Sie das Schubfach im Gefrierabteil wieder ein. Befolgen Sie dazu die Anweisungen zum Ausbau in umgekehrter Reihenfolge.

## SCHRITT 4 Ausrichten der Kühl-/Gefrierkombination

### ⚠ VORSICHT

- Nach dem Installieren muss die Kühl-/Gefrierkombination lotrecht auf ebenem, festem Untergrund stehen. Ohne Nivellierung besteht die Gefahr von Verletzungen oder von Beschädigungen der Kühl-/Gefrierkombination.
- Die Nivellierung muss bei leerer Kühl-/Gefrierkombination durchgeführt werden. Achten Sie darauf, dass sich keine Lebensmittel in der Kühl-/Gefrierkombination befinden.
- Stellen Sie die Vorderseite aus Sicherheitsgründen ein wenig höher als die Rückseite ein.

Richten Sie die Kühl-/Gefrierkombination mit den Spezialschrauben (Nivellierschrauben) an den vorderen Stellfüßen aus. Verstellen Sie die Nivellierschraube mit einem Schlitzschraubendreher.

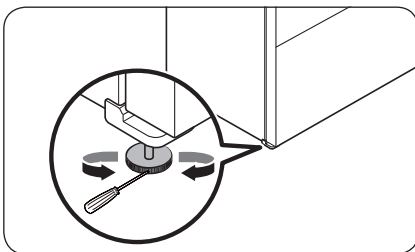

- So stellen Sie die Höhe auf der linken Seite ein: Setzen Sie einen Schlitzschraubendreher in die Nivellierschraube am vorderen linken Standfuß ein. Drehen Sie die Nivellierschraube im Uhrzeigersinn, um die linke Seite anzuheben, und gegen den Uhrzeigersinn, um sie abzusenken.
- So stellen Sie die Höhe auf der rechten Seite ein: Setzen Sie einen Schlitzschraubendreher in die Nivellierschraube am vorderen rechten Standfuß ein. Drehen Sie die Nivellierschraube im Uhrzeigersinn, um die rechte Seite anzuheben, und gegen den Uhrzeigersinn, um sie abzusenken.

## SCHRITT 5 Einstellen der Türhöhe und des Türspalts

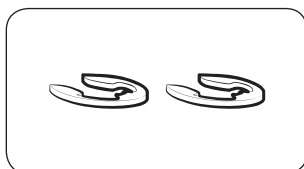

### Unterlegscheiben

Die Höhe der Türen kann mit den bereitgestellten Unterlegscheiben eingestellt werden. Es gibt sie in 4 verschiedenen Größen: 1 mm, 1,5 mm, 2 mm und 2,5 mm.

So stellen Sie die Höhe der Türen ein:

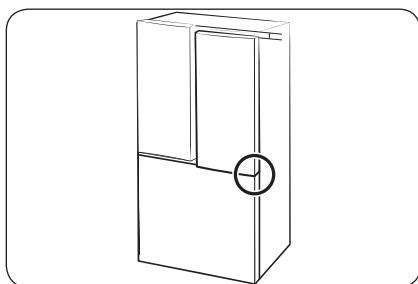

1. Ermitteln Sie den Höhenunterschied zwischen den Türen und halten Sie dann die niedrigere der Türen auf der richtigen Höhe.

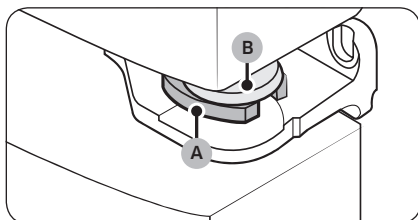

2. Setzen Sie eine **Unterlegscheibe (A)** von geeigneter Größe zwischen der **Türdichtung (B)** und dem Scharnier ein (siehe Abbildung).

### ⚠ VORSICHT

- Setzen Sie nur eine Unterlegscheibe ein. Wenn Sie zwei oder noch mehr Unterlegscheiben verwenden, können sie herausrutschen und außerdem ein reibendes Geräusch erzeugen.
- Bewahren Sie die Unterlegscheiben zur zukünftigen Verwendung außerhalb der Reichweite von Kindern auf.
- Achten Sie darauf, die Tür nicht zu hoch anzuheben. Die Tür kann die obere Abdeckung berühren und beschädigen.

# Installation

## SCHRITT 6 Anschluss an eine Wasserquelle (nur für entsprechend ausgestattete Modelle)

### ⚠ VORSICHT

- Es sind die neuen mit dem Gerät gelieferten Schlauchsets zu verwenden und die alten dürfen nicht wiederverwendet werden.
- Die Wasserleitung darf nur von einem qualifizierten Techniker angeschlossen werden.
- Die Garantie für Ihren Kühl-/Gefrierkombination deckt nicht die Installation der Wasserleitung ab. Wenn die Installationskosten nicht im Händlerpreis enthalten sind, erfolgt die Installation der Wasserleitung auf eigene Kosten.
- Samsung übernimmt keine Haftung für die Installation der Wasserleitung. Bei Wasseraustritt wenden Sie sich an den Installateur der Wasserleitung.

So schließen Sie die Kaltwasserleitung an den Wasserfilterschlauch an

### ⚠ VORSICHT

- Stellen Sie sicher, dass der Wasserfilterschlauch nur an eine Frischwasserversorgung mit kaltem Trinkwasser angeschlossen ist. Wenn er an die Warmwasserleitung angeschlossen wird, kann es zu einer Fehlfunktion des Filters kommen.

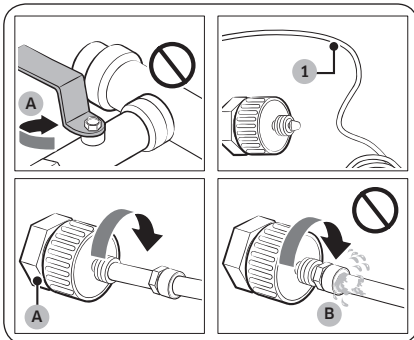

- A. Hauptwasserhahn schließen  
B. Keine Lücke

1. Schließen Sie den Hauptwasserhahn, um die Wasserzufuhr zu unterbinden.
2. Verwenden Sie ein **Wasserrohr (1)** mit kaltem Trinkwasser.
3. Befolgen Sie die Anweisungen in der Installationsanleitung für die Wasserleitung.
4. Sobald die Verbindung hergestellt ist, öffnen Sie den Hauptwasserhahn und lassen Sie etwa 3 Liter Wasser ausströmen. Damit sollen Verunreinigungen aus dem Inneren des Rohres entfernt werden.

So schließen Sie den Frischwasserschlauch an die Wasserleitung an.

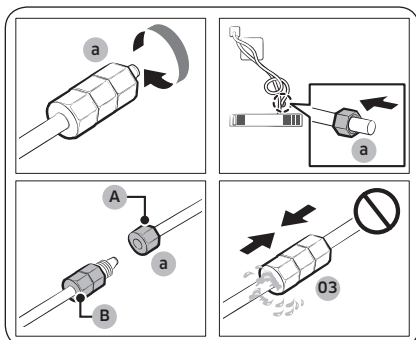

- A. Wasserleitung des Geräts
- B. Wasserleitung des Einbausatzes

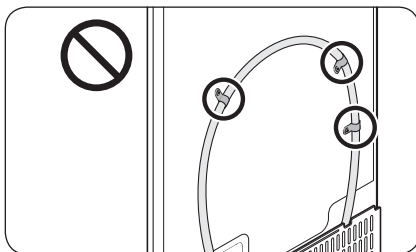
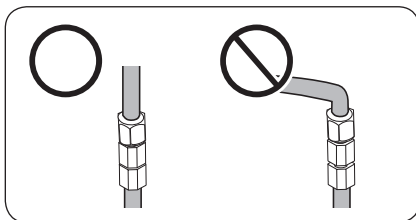

So reparieren Sie die Wasserleitung

**⚠ VORSICHT**

Die Reparatur der Wasserleitung darf nur von qualifizierten Technikern vorgenommen werden. Wenn Sie Wasseraustritt feststellen, wenden Sie sich an Ihr nächstgelegenes Samsung-Kundendienstcenter oder an den Installateur der Wasserleitung.

1. Lösen und entfernen Sie die **Überwurfmutter (a)** von der Wasserleitung der Kühl-/Gefrierkombination und setzen Sie sie in den Wasserfilterschlauch ein.
2. Ziehen Sie die **Überwurfmutter (a)** wieder fest, um den Wasserfilterschlauch und die Wasserleitung zu verbinden.
3. Öffnen Sie den Hauptwasserhahn und prüfen Sie das System auf Dichtheit.
4. Wenn keine Lecks vorhanden sind, lassen Sie etwa 3 Liter Wasser ausfließen, ehe Sie die Kühl-/Gefrierkombination tatsächlich verwenden. Auf diese Weise können Sie etwaige Verunreinigungen aus dem Wasserfiltersystem entfernen.

**📖 HINWEIS**

Stellen Sie sicher, dass der angeschlossene Abschnitt der **Wasserleitung** gerade ist, wenn Sie die Kühl-/Gefrierkombination nach dem Anschließen der Wasserleitung verrücken müssen.

**⚠ VORSICHT**

Bringen Sie den Wasserfilter nicht an einem Bauteil der Kühl-/Gefrierkombination an. Andernfalls könnten Sie die Kühl-/Gefrierkombination beschädigen.

# Installation

---

## SCHRITT 7 Anfangseinstellungen

---

Nachdem Sie die folgenden Schritte ausgeführt haben, sollte die Kühl-/Gefrierkombination voll einsatzfähig sein.

1. Verbinden Sie das Netzkabel mit der Steckdose, um die Kühl-/Gefrierkombination einzuschalten.
2. Öffnen Sie die Tür und prüfen Sie, ob die Innenbeleuchtung angeht.
3. Stellen Sie die niedrigste verfügbare Temperatur ein und warten Sie etwa eine Stunde. Das Gefrierabteil ist nun leicht gekühlt und der Motor sollte störungsfrei laufen.
4. Warten Sie, bis die Kühl-/Gefrierkombination die eingestellte Temperatur erreicht hat. Sie können die Kühl-/Gefrierkombination nun verwenden.

## SCHRITT 8 Letzte Kontrolle

---

Bestätigen Sie nach Abschluss der Aufstellung, dass:



- die Kühl-/Gefrierkombination an eine Steckdose angeschlossen und ordnungsgemäß geerdet ist.
- die Kühl-/Gefrierkombination in ausreichendem Abstand von der Wand oder den Schränken aufgestellt ist.
- die Kühl-/Gefrierkombination waagrecht und sicher auf dem Boden steht.
- die Tür frei öffnet und schließt, und dass die Innenbeleuchtung sich automatisch einschaltet, wenn Sie die Tür öffnen.





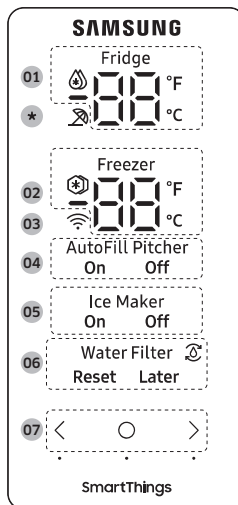

# Bedienung

## Bedienfeld



<b>01</b> Kühlteilanzeige	<ul style="list-style-type: none"> <li>• Zeigt die Ist- oder die Solltemperatur des Kühlteils an.</li> <li>•  zeigt an, dass die Funktion Turbokühlung eingeschaltet ist.</li> </ul>
<b>02</b> Gefrierteilanzeige	<ul style="list-style-type: none"> <li>• Zeigt die Ist- oder die Solltemperatur des Gefrierabteils an.</li> <li>•  Zeigt an, dass die Funktion Turbokälte eingeschaltet ist.</li> </ul>
<b>03</b> Anzeige der Netzwerkverbindung	<ul style="list-style-type: none"> <li>• Dieses Symbol zeigt an, dass die Kühl-/Gefrierkombination mit einem Netzwerk verbunden ist. Wenn das WLAN-Symbol blinkt, empfehlen wir, die Kühl-/Gefrierkombination mit der SmartThings-App zu verbinden. Sie können Ihre Kühl-/Gefrierkombination über die SmartThings-App steuern und überwachen. Weitere Informationen finden Sie im Abschnitt SmartThings.</li> </ul>

# Bedienung

<p><b>04</b> Anzeige des AutoFill-Krug</p>	<p>Der AutoFill-Krug verfügt über 2 Anzeigen (AutoFill Pitcher (AutoFill-Krug) On (Ein)/Off (Aus)), um sein Betriebsstatus anzuzeigen.</p> <ul style="list-style-type: none"> <li>• Wenn der AutoFill-Krug in Betrieb ist, leuchtet die entsprechende Anzeige (AutoFill Pitcher (AutoFill-Krug) On (Ein)) auf.</li> <li>• Wenn der AutoFill-Krug ausgeschaltet ist, leuchtet die entsprechende Anzeige (AutoFill Pitcher (AutoFill-Krug) Off (Aus)) auf.</li> <li>• Um den AutoFill-Krug zu aktivieren, müssen Sie den AutoFill-Krug einschalten.</li> </ul>
<p><b>05</b> Anzeige der Eismaschine</p>	<p>Die Eismaschine verfügt über 2 Anzeigen (Ice Maker (Eismaschine) On (Ein) / Off (Eismaschine Ein/Aus)), um ihren Betriebsstatus anzuzeigen.</p> <ul style="list-style-type: none"> <li>• Wenn die Eismaschine in Betrieb ist, leuchtet die entsprechende Anzeige (Ice Maker (Eismaschine) On (Ein)) auf.</li> <li>• Wenn die Eismaschine ausgeschaltet ist, leuchtet die entsprechende Anzeige (Ice Maker (Eismaschine) Off (Aus)) auf.</li> <li>• Um die Eisbereitung zu ermöglichen, müssen Sie die Eismaschine einschalten.</li> </ul>
<p><b>06</b> Wasserfiltertauschanzeige</p>	<ul style="list-style-type: none"> <li>•  Zeigt an, dass der Wasserfilter getauscht werden muss.</li> <li>• Wenn Sie das Symbol  sehen, können Sie den Wasserfilter austauschen und anschließend den Filtertauschalarm zurücksetzen oder den Alarm verwerfen und den Filter später tauschen. (Weitere Informationen finden Sie im Abschnitt „Zurücksetzen oder Verwerfen des Wasserfiltertauschalarms“ auf Seite 57.)</li> </ul>
<p><b>07</b> Schaltflächen und Tasten</p>	<ul style="list-style-type: none"> <li>• Um die Anzeige wieder einzuschalten, wenn sie deaktiviert ist, tippen Sie einfach auf eine beliebige Taste.</li> <li>• Tippen Sie auf , um das gewünschte Element im Hauptfenster auszuwählen und Änderungen an den Einstellungen zu bestätigen.</li> <li>• Tippen Sie auf  oder , um die Einstellungen des ausgewählten Elements im Hauptfenster zu ändern.</li> </ul>

\* Nur bestimmte Modelle





 **HINWEIS**

- Das Bedienfeld ist so konzipiert, dass es ausgeschaltet bleibt, wenn die Kühl-/Gefrierkombination nicht benutzt wird. Es wird erst aktiviert und leuchtet auf, wenn Sie die Tür öffnen oder auf die Tasten tippen.
- Wenn die Tür für 5 Minuten offen gelassen wird, blinkt das Licht im Innern 5 Minuten lang und erlischt dann. So sollen taube und schwerhörige Benutzer darauf aufmerksam zu machen, dass eine Tür offen ist. Beachten Sie, dass dies eine normale Funktion ist.

## Einstellung der gewünschten Temperatur oder Funktion

Wählen Sie das Kühl- oder das Gefrierabteil aus und stellen Sie die gewünschte Temperatur oder Funktion ein.

1. Tippen Sie auf eine beliebige Taste ( < , ○ oder > ), um die Anzeige zu aktivieren.
  - Dieser Schritt gilt möglicherweise nicht für alle Modelle.
2. Tippen Sie auf ○, bis die Anzeige für das Kühl- oder Gefrierabteil blinkt.
  - Die Anzeige für das gewählte Abteil blinkt.
3. Tippen Sie auf < oder >, um die gewünschte Temperatur oder Funktion auszuwählen.
  - In der Tabelle finden Sie die verfügbaren Einstellungen für die beiden Abteile.

Kühlabteil	<ul style="list-style-type: none"> <li>• Mögliche Einstellungen (Fahrenheit):  (Turbokühlung) ↔ 34 °F ↔ 35 °F ↔ 36 °F ↔ 37 °F ↔ 38 °F ↔ 39 °F ↔ 40 °F ↔ 41 °F ↔ 42 °F ↔ 43 °F ↔ 44 °F</li> <li>• Mögliche Einstellungen (Celsius):  (Turbokühlung) ↔ 1 °C ↔ 2 °C ↔ 3 °C ↔ 4 °C ↔ 5 °C ↔ 6 °C ↔ 7 °C</li> <li>• Turbokühlung beschleunigt das Abkühlen bei maximaler Lüfterdrehzahl. Das Kühlabteil läuft zweieinhalb Stunden lang mit voller Leistung weiter. Danach wird das Gerät wieder mit der vorher eingestellten Temperatur betrieben.</li> </ul>
Gefrierabteil	<ul style="list-style-type: none"> <li>• Mögliche Einstellungen (Fahrenheit):  (Turbokälte) ↔ -8 °F ↔ -7 °F ↔ -6 °F ↔ -5 °F ↔ -4 °F ↔ -3 °F ↔ -2 °F ↔ -1 °F ↔ 0 °F ↔ 1 °F ↔ 2 °F ↔ 3 °F ↔ 4 °F ↔ 5 °F</li> <li>• Mögliche Einstellungen (Celsius):  (Turbokälte) ↔ -23 °C ↔ -22 °C ↔ -21 °C ↔ -20 °C ↔ -19 °C ↔ -18 °C ↔ -17 °C ↔ -16 °C ↔ -15 °C</li> <li>• Bei Turbokälte wird mit maximaler Lüfterdrehzahl gearbeitet, um das Einfrieren zu beschleunigen.</li> <li>• Das Gefrierabteil läuft 50 Stunden lang mit voller Leistung. Danach wird das Gerät wieder mit der vorher eingestellten Temperatur betrieben. Um größere Mengen an Lebensmitteln einzufrieren, aktivieren Sie Turbokälte für mindestens 20 Stunden, bevor Sie die Lebensmittel in das Gefrierabteil stellen.</li> </ul> <p> <b>HINWEIS</b> Der Energieverbrauch steigt, wenn Sie diese Funktion verwenden. Denken Sie daran, diese Funktion zu deaktivieren, wenn Sie sie nicht benötigen, und betreiben Sie das Gerät mit der ursprünglichen Temperatureinstellung.</p>

4. Warten Sie 5 Sekunden lang oder tippen Sie auf ○, um Ihre Auswahl zu bestätigen.
  - Die Anzeige des ausgewählten Abteils hört auf zu blinken.

### HINWEIS

- Turbokühlung und Turbokälte erhöhen den Stromverbrauch.
- Nachdem Sie die Solltemperatur über das Bedienfeld geändert haben, wird auf darauf so lange die Ist-Temperatur im Inneren der Kühl-/Gefrierkombination angezeigt, bis diese Temperatur mit der von Ihnen eingestellten übereinstimmt. Danach wird auf dem Bedienfeld die neu eingestellte Temperatur angezeigt. Beachten Sie, dass es einige Zeit dauern wird, bis die Kühl-/Gefrierkombination die neue Temperatur erreicht hat. Dies ist normal. Während dieser Zeit brauchen Sie die Temperatur nicht erneut einzustellen.
- Um optimale Leistung zu gewährleisten, empfehlen wir, die Temperatur des Gefrierabteil auf -19 °C (3 °F) und die des Kühlabteils auf 3 °C (37 °F) einzustellen.

# Bedienung

---

- Die Temperatur in der Kühl-/Gefrierkombination kann ansteigen, wenn Sie die Gerätetür zu oft öffnen oder eine große Menge an Lebensmitteln in das Gerät legen. Wenn dies geschieht, blinkt die Temperaturanzeige solange, bis die Kühl-/Gefrierkombination wieder die eingestellte Temperatur erreicht hat. Wenn das Blinken über einen längeren Zeitraum anhält, wenden Sie sich an ein örtliches Samsung-Servicezentrum für technische Unterstützung.
- Während die Temperaturanzeige blinkt, kann ein Alarm auftreten. Um den Alarm zu stoppen, tippen Sie auf eine beliebige Taste auf dem Display.

## AutoFill-Krug ein- oder ausschalten

---

Sie können den AutoFill-Krug im Kühlteil ein- oder ausschalten.

1. Tippen Sie auf eine beliebige Taste ( < , ○ oder > ), um die Anzeige zu aktivieren.
  - Dieser Schritt gilt möglicherweise nicht für alle Modelle.
2. Tippen Sie so oft auf ○, bis die Anzeige AutoFill Pitcher (AutoFill-Krug) blinkt.
3. Tippen Sie auf < oder >, um den AutoFill-Krug ein- oder auszuschalten.
  - Tippen Sie auf <, um sie einzuschalten.
  - Tippen Sie auf >, um sie auszuschalten.
4. Warten Sie 5 Sekunden lang oder tippen Sie auf ○, um Ihre Auswahl zu bestätigen.
  - Die Anzeige AutoFill Pitcher (Autofill-Krug) hört auf zu blinken.

## Ein-/Ausschalten der Eismaschine

---

Sie können die automatische Eismaschine im Gefrierabteil ein- und ausschalten.

1. Tippen Sie auf eine beliebige Taste ( < , ○ oder > ), um die Anzeige zu aktivieren.
  - Dieser Schritt gilt möglicherweise nicht für alle Modelle.
2. Tippen Sie so oft auf ○, bis die Anzeige für Ice Maker (Eismaschine) blinkt.
3. Tippen Sie auf < oder >, um die Eismaschine ein- oder auszuschalten.
  - Tippen Sie auf <, um sie einzuschalten.
  - Tippen Sie auf >, um sie auszuschalten.
4. Warten Sie 5 Sekunden lang oder tippen Sie auf ○, um Ihre Auswahl zu bestätigen.
  - Die Anzeige Ice Maker (Eismaschine) hört auf zu blinken.

---

## Ändern der Temperaturskala

---

Sie können die Temperaturskala auf Fahrenheit oder Celsius einstellen.

1. Tippen Sie auf eine beliebige Taste ( < , ○ oder > ), um die Anzeige zu aktivieren.
  - Dieser Schritt gilt möglicherweise nicht für alle Modelle.
2. Tippen Sie so oft auf ○, bis die Symbole °F und °C am Kühl- oder Gefrierabteil blinken.
3. Tippen Sie auf < oder > , um die gewünschte Temperaturskala auszuwählen.
  - Tippen Sie auf < , um Fahrenheit auszuwählen.
  - Tippen Sie auf > , um Celsius auszuwählen.
4. Warten Sie 5 Sekunden lang oder tippen Sie auf ○, um Ihre Auswahl zu bestätigen.
  - Die Symbole °F und °C hören auf zu blinken.

---

## Zurücksetzen oder Verwerfen des Wasserfiltertauschalarms

---

Das Symbol für den Wasserfiltertausch (☹) blinkt, um den Benutzer darauf hinzuweisen, dass es an der Zeit ist, den Wasserfilter auszutauschen. Sie können den Wasserfilter sofort tauschen und den Wasserfiltertauschalarm zurücksetzen oder verwerfen, wenn Sie den Wasserfilter erst später tauschen möchten.

1. Tippen Sie auf eine beliebige Taste ( < , ○ oder > ), um die Anzeige zu aktivieren.
  - Dieser Schritt gilt möglicherweise nicht für alle Modelle.
2. Tippen Sie so oft auf ○, bis die Anzeige Water Filter (Wasserfilter) blinkt.
3. Tippen Sie auf < oder > , um **Reset (Zurücksetzen)** oder **Later (Später)** auszuwählen.
  - Nachdem Sie den Wasserfilter getauscht haben, tippen Sie auf < , um den Wasserfiltertauschalarm zurückzusetzen.
  - Wenn Sie den Wasserfilter später tauschen und den Alarm verwerfen möchten, tippen Sie auf > .
4. Warten Sie 5 Sekunden lang oder tippen Sie auf ○, um Ihre Auswahl zu bestätigen.
  - Die Anzeige Water Filter (Wasserfilter) hört auf zu blinken.

# Bedienung

## Aktivieren bzw. Deaktivieren des Wi-Fi-Netzwerks

Halten Sie Ihren Finger 10 Sekunden lang auf , um das Wi-Fi-Netzwerk zu aktivieren bzw. zu deaktivieren. Im Display wird 5 Sekunden lang der Wi-Fi-Status angezeigt (wie in der Abbildung dargestellt).

WLAN Ein

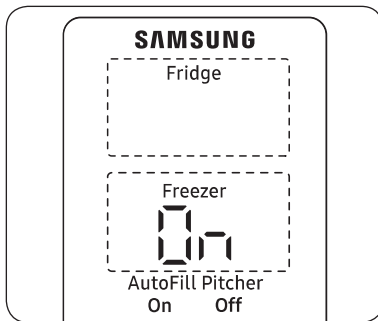

WLAN Aus

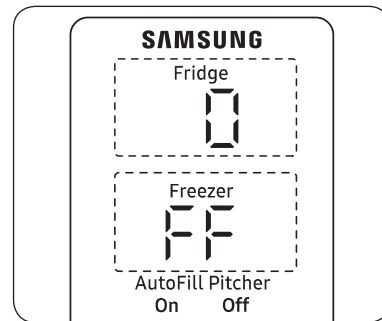

### HINWEIS

- Wenn Sie das Wi-Fi-Netzwerk so einrichten, dass die Kühl-/Gefrierkombination mit der SmartThings-App verbunden wird, wird sich die Funktion „Wi-Fi On/Off (WLAN Ein/Aus)“ aktiviert.
- Weitere Informationen finden Sie im Abschnitt **SmartThings**.

---

## SmartThings

---

### Installation

Besuchen Sie Google Play Store, Galaxy Apps oder Apple App Store und suchen Sie nach „SmartThings“. Laden Sie die von Samsung Electronics zur Verfügung gestellte SmartThings-App herunter und installieren Sie diese auf Ihrem Smart-Gerät.

#### HINWEIS

- Welche Softwareversion die SmartThings-App unterstützt, hängt von den Richtlinien des Herstellers zur Unterstützung von Betriebssystemen ab. Im Hinblick auf die SmartThings-App und die von der App unterstützten Funktionen kann die neue Update-Richtlinie für die jeweilige Betriebssystemversion aus Gründen der Benutzerfreundlichkeit oder der Sicherheit ausgesetzt werden.
- Jederzeitige unangekündigte Änderungen der SmartThings-App zur Verbesserung der Benutzerfreundlichkeit oder der Leistung sind vorbehalten. Da die Betriebssystemversion des Mobilgeräts jedes Jahr aktualisiert wird, wird auch SmartThings laufend an das neueste Betriebssystem angepasst. Kontaktieren Sie uns bitte unter [st.service@samsung.com](mailto:st.service@samsung.com), falls Sie Fragen zu den oben genannten Themen haben.
- Der Hersteller kann die SmartThings-App nach seinem Ermessen zur Verbesserung der Leistung jederzeit ohne Vorankündigung ändern oder die Unterstützung einstellen. Außerdem können weitere Aktualisierungen der App oder der Funktionen in der App aus Gründen der Benutzerfreundlichkeit und Sicherheit eingestellt werden, auch wenn Aktualisierungen auf Ihrem Betriebssystem derzeit unterstützt werden.
- Empfohlene Verschlüsselungssysteme sind unter anderem WPA/TKIP und WPA2/AES. Neuere oder nicht genormte WLAN-Authentifizierungsprotokolle werden nicht unterstützt.
- Drahtlose Netzwerke können durch die sie umgebende drahtlose Kommunikationsumgebung beeinflusst werden.
- Wenn Ihr Internetdienstanbieter die MAC-Adresse Ihres PCs oder Modems zur Identifikation gespeichert hat, kann sich Ihre Samsung Smart-Kühl-/Gefrierkombination möglicherweise nicht mit dem Internet verbinden. Wenn dies der Fall ist, wenden Sie sich für technische Unterstützung an Ihren Internetdienstanbieter.
- Die Firewall-Einstellungen Ihres Netzwerks können den Zugriff Ihrer Samsung Smart-Kühl-/Gefrierkombination auf das Internet verhindern. Wenden Sie sich für technische Unterstützung an Ihren Internetdienstanbieter. Wenn sich dieses Symptom weiterhin zeigt, wenden Sie sich an das nächste Samsung-Kundendienstzentrum oder an einen Samsung-Händler.
- Informationen zur Konfiguration der Zugangspunkteinstellungen finden Sie im Benutzerhandbuch unter Zugangspunkte (Router).
- Samsung Smart-Kühl-/Gefrierkombinationen unterstützen WLAN 2,4 GHz mit IEEE 802.11 b/g/n sowie Soft-AP-Protokolle. (IEEE 802.11 n wird empfohlen.)
- Nicht zugelassene WLAN-Router können sich möglicherweise nicht mit den jeweiligen Samsung Smart Kühl-/Gefrierkombinationen verbinden.

# Bedienung

## Samsung-Konto

Für die Nutzung der App müssen Sie ein Samsung-Konto einrichten. Wenn Sie kein Samsung-Konto haben, befolgen Sie die Anweisungen der App zur Erstellung eines kostenlosen Samsung-Kontos.

## Erste Schritte

Schalten Sie das Gerät, mit dem Sie sich verbinden möchten, ein, öffnen Sie die SmartThings-App auf Ihrem Telefon und befolgen Sie anschließend die nachstehenden Anweisungen.

Wenn ein Popup mit der Nachricht eingeblendet wird, dass ein neues Gerät gefunden wurde, tippen Sie auf **ADD NOW (JETZT HINZUFÜGEN)**.

Wenn kein Popup angezeigt wird, tippen Sie auf die Taste + und wählen Sie das Gerät, mit dem Sie sich verbinden möchten, aus der Liste der verfügbaren Geräte aus.

Ist Ihr Gerät nicht in der Liste der verfügbaren Geräte aufgeführt, tippen Sie auf **Supported Devices (Unterstützte Geräte)**, wählen Sie den Gerätetyp (Kühl-/Gefrierkombination) und anschließend das genaue Modell der Kühl-/Gefrierkombination aus.

Befolgen Sie die Anweisungen in der App, um Ihr Gerät einzurichten. Sobald die Einrichtung abgeschlossen ist, erscheint Ihre Kühl-/Gefrierkombination als „Karte“ auf Ihrem Bildschirm **Devices (Geräte)**.

## Kühlschrank-App

### Integrierte Steuerung

Sie können Ihre Kühl-/Gefrierkombination zu Hause und unterwegs überwachen und bedienen.

- Tippen Sie zuerst auf das Symbol der Kühl-/Gefrierkombination auf dem SmartThings-Dashboard oder auf das Geräte-Symbol am unteren Rand des Dashboards und dann auf die Karte „Kühl-/Gefrierkombination“, um die Seite für die Kühl-/Gefrierkombination zu öffnen.
- Prüfen Sie den Betriebsstatus oder etwaige Benachrichtigungen, die mit Ihrer Kühl-/Gefrierkombination zu tun haben und ändern Sie gegebenenfalls die Optionen oder Einstellungen.

### HINWEIS

Einige Optionen und Einstellungen der Kühl-/Gefrierkombination stehen über die Fernbedienung nicht zur Verfügung.



Kategorie	Element	Beschreibung
Überwachung	Temperatur im Kühlabteil	Anzeige der aktuellen Temperatureinstellungen für das Kühlabteil.
	Temperatur im Gefrierabteil	Anzeige der aktuellen Solltemperatur des Gefrierabteils.
	Energieüberwachung	Kontrolliert die kumulierte Leistungsaufnahme der Kühl-/Gefrierkombination für die letzten 180 Tage.
Funktionen	Eisbereitung	Sie können die Funktion „Eisbereitung“ ein- oder ausschalten.
	Turbokühlung	Sie können die Funktion „Turbokühlung“ ein- und ausschalten und die aktuellen Einstellungen überprüfen.
	Turbokälte	Sie können die Funktion „Turbokälte“ ein- und ausschalten und die aktuellen Einstellungen überprüfen.
	Temperatur im Kühlabteil	Sie können die gewünschte Temperatur der Kühlabteil einstellen.
	Temperatur im Gefrierabteil	Sie können die aktuelle Solltemperatur im Gefrierabteil einstellen.
	AutoFill-Krug	Sie können die Funktion „AutoFill-Krug“ ein- oder ausschalten.
Alarme	Zu hohe Temperatur	Dieser Alarm wird ausgelöst, wenn das Kühl- oder das Gefrierabteil eine zu hohe Temperatur aufweist.
	Türöffnung	Dieser Alarm wird ausgelöst, wenn die Tür des Kühlabteils oder das Schubfach des Gefrierabteil für eine bestimmte Zeit geöffnet ist.
	Der AutoFill-Krug läuft über	Wenn die Funktion „AutoFill-Krug“ ein Überlaufen feststellt, löst sie diesen Alarm aus, um Sie darüber zu informieren.
	Wasserfiltertausch	Dieser Alarm erinnert Sie daran, dass der Wasserfilter ausgetauscht werden muss.

# Bedienung

## Sonderfunktionen

### Getränke-Center

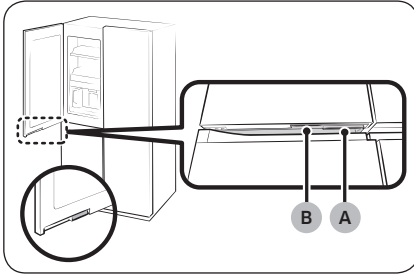

Die linke Tür des Kühlabteils hat zwei Griffe an der Unterseite. Um den Autofill-Krug zu verwenden, kaltes oder gereinigtes Wasser zu trinken, drücken Sie den Griff (B), um das Getränke-Center zu öffnen.

- A. Türgriff im Kühlabteil
- B. Griff des Getränk-Centers

### Wasserkrug (AutoFill-Krug) (nur bei entsprechenden Modellen)

Im AutoFill-Krug steht immer kaltes, gereinigtes Wasser bereit. Sie können Tee oder Früchte in den Teesiebhalter geben, um verschiedenen Arten von aromatisiertem Wasser herzustellen.

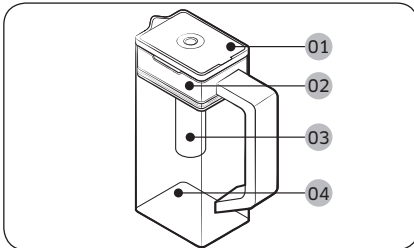

- 01 Deckel
- 02 Teesiebhalter
- 03 Teesieb
- 04 Gehäuse

So füllen Sie den Wasserkrug

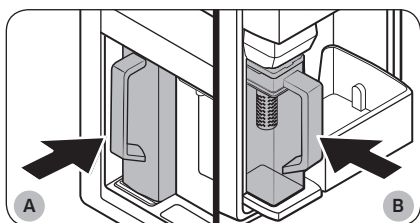
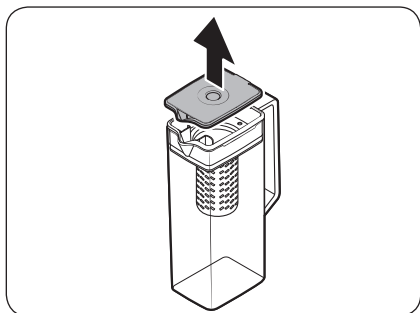

- A. Modelle vom Typ A
- B. Modelle vom Typ B

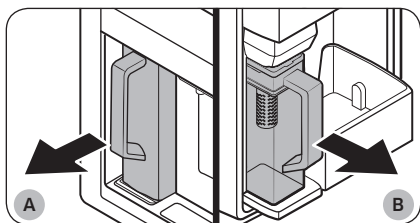

- A. Modelle vom Typ A
- B. Modelle vom Typ B

1. Fassen Sie in die Griffmulde des **Deckels** und ziehen Sie den **Deckel** dann nach oben, um ihn zu öffnen.
2. Geben Sie nach Geschmack Teeblätter oder Früchte in das Teesieb.

 **HINWEIS**

Deaktivieren Sie die Funktion AutoFill-Krug, wenn Sie den aufgebrühten Tee in seiner anfänglichen Stärke behalten möchten.

3. Aktivieren Sie die Funktion AutoFill-Krug auf dem Bedienfeld. Öffnen Sie die Tür des Getränke-Centers (Typ A) oder die linke Tür des Kühlabteils (Typ B) und setzen Sie den Wasserkrug in die Halterung ein. Schieben Sie ihn, wie in der Abbildung gezeigt, gerade hinein.

 **VORSICHT**

Stellen Sie sicher, dass der Wasserkrug in die Halterung passt.

4. Schließen Sie die Tür. Kurze Zeit später wird der Wasserkrug mit gekühltem Wasser gefüllt.
5. Um Tee zu trinken, öffnen Sie die Tür des Getränke-Centers (Typ A) oder die linke Tür des Kühlabteils (Typ B) und nehmen den Wasserkrug aus der Halterung heraus. Ziehen Sie ihn gerade heraus.

# Bedienung

## ⚠ VORSICHT

- Wir empfehlen, das Früchtetee innerhalb von 24 Stunden zu verbrauchen. Später kann der Tee im Laufe der Zeit verderben.
- Sie müssen den Wasserkrug reinigen, nachdem Sie den Tee verbraucht haben. Reinigen Sie den Wasserkrug auch dann, wenn Sie ihn längere Zeit nicht verwendet haben.

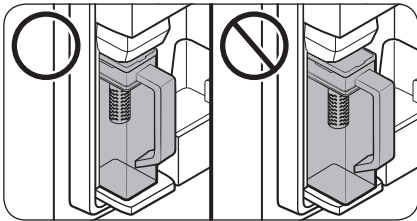

- Um zu verhindern, dass der Wasserkrug umfällt oder ausläuft, müssen Sie darauf achten, dass der Krug in die Halterung passt.

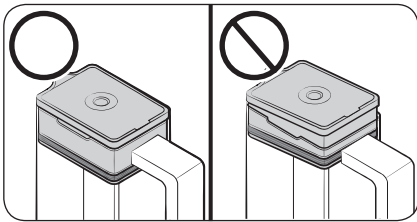

- Um zu verhindern, dass der Wasserkrug überläuft oder ausläuft, müssen Sie darauf achten, dass der Teesiebhalter richtig eingesetzt ist.

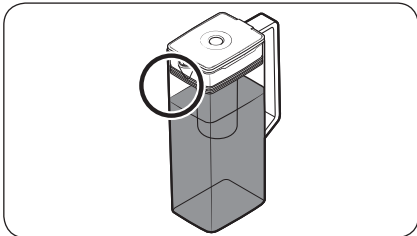

## 📖 HINWEIS

- Wenn die Vorderseite (der besonders gekennzeichnete Bereich) des Wasserkrugs zu feucht ist, wird der Wasserkrug möglicherweise nicht vollständig gefüllt. Entfernen Sie die Feuchtigkeit und versuchen Sie es anschließend erneut.
- Die Funktion AutoFill-Krug stoppt die Wasserzufuhr zum Wasserkrug, wenn der Wasserkrug nach einer bestimmten Zeit noch nicht voll ist. Prüfen Sie in diesem Fall, ob die Wasserleitung richtig angeschlossen ist. Entfernen Sie den Wasserkrug, setzen Sie ihn wieder ein und versuchen Sie es erneut.

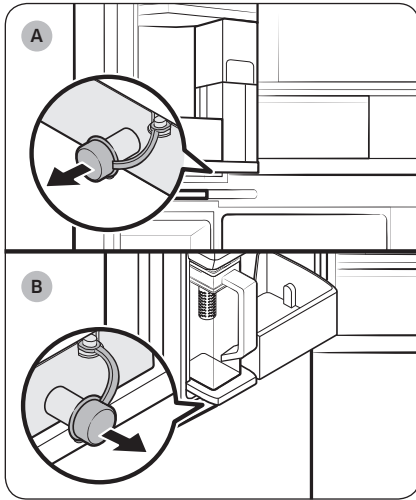

- A. Modelle vom Typ A  
B. Modelle vom Typ B

#### HINWEIS

- Sie müssen den Wasserkrug reinigen, nachdem Sie den Tee verbraucht haben. Sie müssen den Wasserkrug auch reinigen, wenn Sie ihn lange Zeit nicht verwendet haben oder den Krug länger als drei Tage voll gelassen haben.
- Wenn der Teesiebhalter nicht richtig gereinigt wird, kann der Duft des Tees oder der Früchte, die Sie zuvor im Teesiebhalter verwendet haben, zurückbleiben. Wenn Sie den Teesiebhalter nicht verwenden, trennen Sie ihn vom Krug und bewahren Sie ihn sicher auf.
- Wenn Sie den Wasserfilter längere Zeit nicht verwendet haben, schütten Sie die ersten beiden Krüge Wasser aus. Reinigen Sie den Wasserkrug anschließend gründlich und Sie können ihn wieder verwenden.

#### HINWEIS

- Wenn der Wasserkrug überläuft oder undicht ist, sollten Sie die Fläche um den Wasserkrughalter herum trocken wischen.
- Wasser tropft herunter, wenn die Gummikappe geöffnet wird.
- Bei Wasseraustritt wird auf dem Bedienfeld eine Warnmeldung angezeigt. Öffnen Sie im Falle von Wasseraustritt die Gummikappe, damit das ausgetretene Wasser abfließen kann. Wenn die Warnmeldung nach dem Leeren nicht gelöscht wird, liegt möglicherweise ein Systemfehler vor. Wenden Sie sich an das örtliche Samsung-Kundendienstzentrum.

# Bedienung

## Wasserspender (nur entsprechende Modelle)

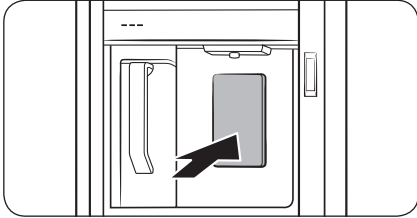

Um gekühltes Wasser auszugeben, öffnen Sie das Getränke-Center und drücken Sie den Spenderhebel.

### HINWEIS

- Der Spender beendet die Abgabe von Wasser, wenn Sie den Hebel des Spenders ca. 1 Minute lang gedrückt halten. Drücken Sie den Hebel erneut, um mehr Wasser zu entnehmen.
- Achten Sie darauf, dass sich das Glas mit der Öffnung des Spenders befindet, damit kein Wasser daneben läuft.
- Wenn Sie den Wasserspender 2 oder 3 Tage lang nicht verwendet haben, riecht oder schmeckt das entnommene Wasser möglicherweise ungewöhnlich. Dies ist keine Fehlfunktion des Geräts. Gießen Sie die ersten 1-2 Gläser mit Wasser fort.

### Wassertrübung

Das Wasser, mit dem die Kühl-/Gefrierkombination versorgt wird, strömt vorher durch einen alkalischen Kernfilter. Während dieses Filterprozesses steigt der Wasserdruck des Wassers und das Wasser wird mit Sauerstoff und Stickstoff gesättigt. Dies führt dazu, dass das Wasser bei der Ausgabe vorübergehend trüb oder neblig aussieht. Das ist normal und das Wasser wird nach einigen Sekunden wieder klar sein.

## Eismaschine

Das Kühlabteil verfügt über eine eingebaute Eismaschine, die automatisch Eis ausgibt.

- Das Gesamtdesign und/oder das Zubehör können sich je nach Modell unterscheiden.

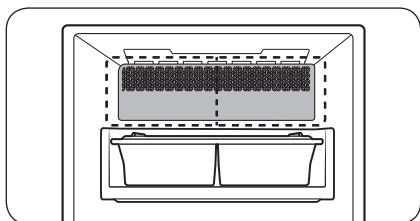

- Dieses Gerät bietet zwei Arten von Eis.

### ⚠️ WARNUNG

**Erstickungsgefahr:** Eis kann bei kleinen Kindern zum Erstickern führen.

## Eisbereitung

Nachdem Sie Ihren Kühlschrank installiert und angeschlossen haben, befolgen Sie bitte die folgenden Anweisungen, um eine funktionierende Eisbereitung zu gewährleisten und den Eiswürfelbehälter voll zu halten:

### Bei der erstmaligen Verwendung

- Lassen Sie die Eismaschine 1-2 Tage lang Eis herstellen.
- Gießen Sie die ersten 1-2 Behälter mit Eiswürfeln weg, um aus der Wasserversorgung stammende Verunreinigungen zu entfernen.

## Diagnose

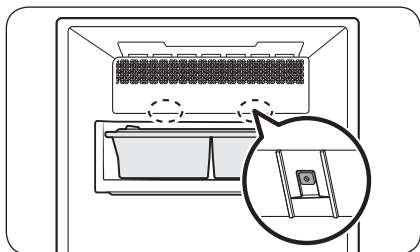

- Das Gesamtdesign und/oder das Zubehör können sich je nach Modell unterscheiden.
- Wenn kein Eis ausgegeben wird, überprüfen Sie mithilfe der Taste **Test** an der Unterseite des Eisbereiters zunächst seinen Status.
- Drücken Sie die Taste **Test** unten an der Eismaschine. Wenn Sie die Taste betätigen, erklingt ein Signalton (Ding-Dong). Ein weiterer Signalton ist zu hören, wenn die Eismaschine ordnungsgemäß funktioniert.

# Bedienung

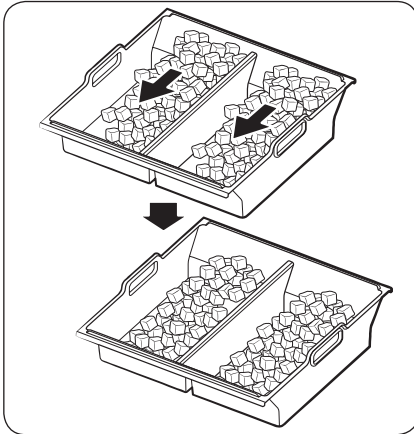

- Es ist normal, wenn sich das Eis auf einer Seite der Schale ansammelt. Verteilen Sie das Eis gleichmäßig in der Schale, um mehr Eis aufzubewahren.

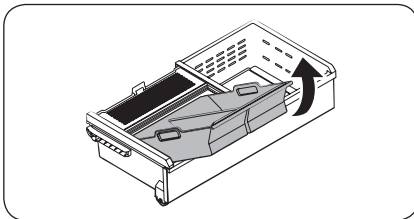

- Seien Sie vorsichtig, wenn Sie den Eiskwürfelbehälter herausnehmen, denn die Eiskwürfel können von der Kante herabfallen.
- Entfernen Sie beim Wiedereinsetzen des Eiskwürfelbehälters alle Eisklumpen, die im Fach zurückgeblieben sind.

## ⚠ VORSICHT

- Wenn die Wasserleitung nicht anschließen, wird das Wasserventil mit der Zeit ein summendes Geräusch erzeugen. Stellen Sie in diesem Fall sicher, dass Sie die Eisbereitung (Eiskwürfen/Brucheis) ausschalten.
- Wenn die Eismaschine wiederholt einen Signalton ausgibt, sollten Sie sich an den Installateur Ihren Wasserleitung oder an ein örtliches Samsung-Kundendienstzentrum wenden.
- Legen Sie keine Lebensmittel in den Eiskwürfelbehälter. Tiefgefrorene Lebensmittel können die Eismaschine beschädigen, insbesondere wenn Sie die Tür öffnen oder schließen.
- Wenn die Stromversorgung der Kühl-/Gefrierkombination nach einem Stromausfall wieder einsetzt, kann der Eiskwürfelbehälter eine Mischung aus geschmolzenen und verklemmten Eiskwürfeln enthalten. Das kann einen Ausfall der Eismaschine zur Folge haben. Um dies zu verhindern, achten Sie darauf, den Eiskwürfelbehälter zu leeren, bevor Sie die Kühl-/Gefrierkombination in Betrieb nehmen.
- Führen Sie niemals Ihre Finger oder andere Gegenstände in die Öffnung der Eismaschine ein. Andernfalls kann es zu Verletzungen oder zu Sachschäden kommen.
- Aufgrund von Sublimation wird Eis, das längere Zeit im Gefrierabteil aufbewahrt wird, zuerst kleiner und bildet dann große Eisbrocken. Schalten Sie daher die Eismaschine wie folgt aus, wenn Sie längere Zeit kein Eis benötigen werden.
- Verwenden Sie nur die mit dem Gerät gelieferten neuen Schlauchsets. Verwenden Sie ein altes Schlauchpaket kein zweites Mal.



# Wartung und Pflege

## Handhabung und Pflege

### Eiswürfelbehälter (nur bestimmte Modelle)

Wenn Sie über einen längeren Zeitraum kein Eis entnommen haben, können sich Eisklumpen im Eiswürfelbehälter bilden. Wenn dies der Fall ist, entfernen Sie den Eiswürfelbehälter und entleeren Sie ihn.

#### ⚠ VORSICHT

- Achten Sie darauf, alle Eisstücke und Wasserspritzer, die versehentlich auf dem Boden gelandet sind, zu entfernen, um Verletzungen zu vermeiden.
- Lassen Sie Kinder nicht mit dem Wasserspender oder der Eismaschine spielen. So vermeiden Sie Verletzungen.
- Verwenden Sie nur den mitgelieferten Eisbehälter. Eisbehälter von Drittanbietern können einen Ausfall des Systems verursachen.

#### 📖 HINWEIS

- Der für die Eisbereitung erforderliche Wasserdruck beträgt 30-125 psi (206-861 kPa).
- Geräusche der Eismaschine bei der Herstellung von Eis sind normal.

### Wo Sie die Schaufel aufbewahren können

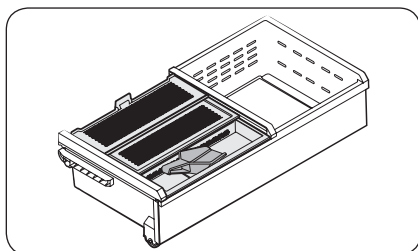

Bewahren Sie die Schaufel in der Schaufelschale auf.

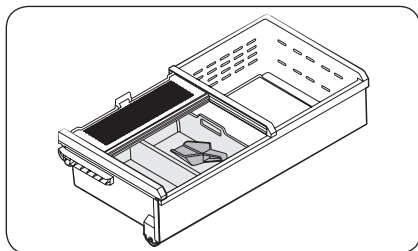

Sie können die Schaufel auch im Inneren des Eiswürfelbehälters aufbewahren. Setzen Sie in diesem Fall den Griff der Schaufel an die Seitenwand des Eimers, um den Zugang zu erleichtern.

# Wartung und Pflege

## AutoFill-Krug (nur bestimmte Modelle)

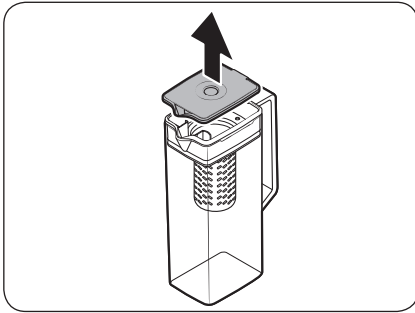

1. Fassen Sie in die Griffmulde des **Deckels** und ziehen Sie ihn dann nach oben ab.

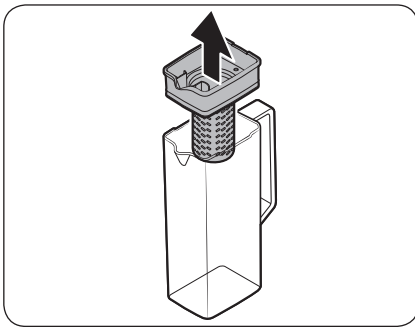

2. Fassen Sie den **Teesiebhalter** beide Seiten und heben Sie ihn dann nach oben heraus.

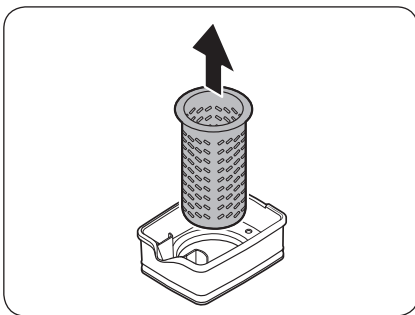

3. Ziehen Sie den **Teesiebhalter** unter leichter Drehung aus der verschlossenen Öffnung.
4. Reinigen Sie den **Teesiebhalter** mit einem neutralen Spülmittel und unter fließendem Wasser. Danach müssen Sie ihn abspülen und gut abtrocknen.
5. Gehen Sie beim Einbauen des AutoFill-Krug in der umgekehrten Reihenfolge wie beim Ausbauen vor.

### ⚠ **VORSICHT**

Der Wasserkrug und der Deckel sind nicht mikrowellenfest. Sie können bei Hitzeeinwirkung (auch unten heißem Wasser) schmelzen und sich verformen. Waschen Sie das Gerät je nach Bedarf von Hand in kaltem oder warmem Wasser.

## Fachböden im Kühlabteil

Das Aussehen der Fachböden hängt vom jeweiligen Modell ab.

### Oberer Fachboden

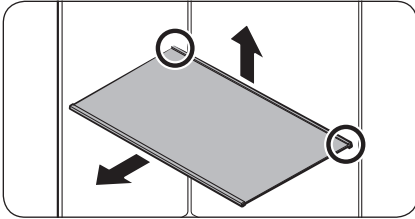

1. Heben Sie die Rückseite des Fachbodens mit einer Hand an, und ziehen Sie ihn dann heraus.

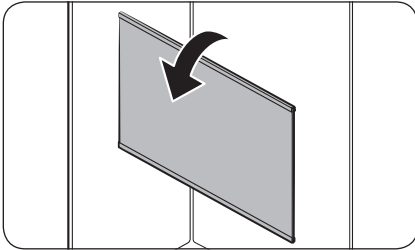

2. Kippen Sie den Fachboden senkrecht, wie in der Abbildung gezeigt.

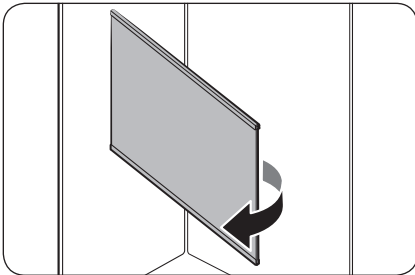

3. Ziehen Sie den Fachboden vorsichtig heraus, wie in der Abbildung gezeigt.

# Wartung und Pflege

## Schnellfachboden \*

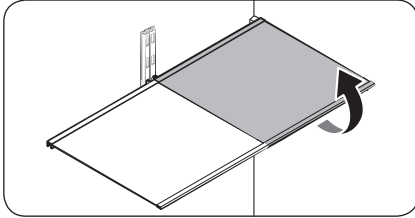

- Um einen Fachboden zu entfernen, müssen Sie die entsprechende Tür vollständig öffnen. Fassen Sie den Fachboden an der Vorderseite, und ziehen Sie ihn dann vorsichtig nach oben heraus.

### HINWEIS

Heben Sie den Fachboden beim Herausnehmen oder Wiedereinsetzen nicht vollständig an. Die Rückwand des Kühlabteils kann verbeult werden.

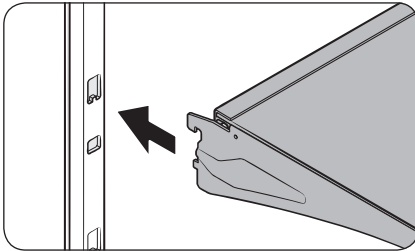

- Zum Wiedereinsetzen halten Sie den Fachboden in einem Winkel, so dass die Vorderseite höher als die Rückseite ist, und führen Sie dann den oberen Haken in die Einkerbung des oberen Fachbodens ein. Senken Sie dann den Fachboden ab und führen Sie den Haken des unteren Fachbodens in die Einkerbung des unteren Fachbodens ein.

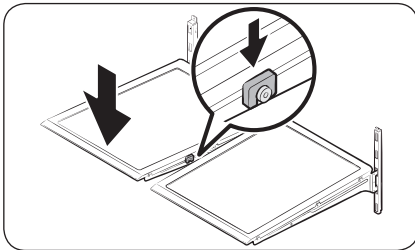

### VORSICHT

- Die Hartglasböden sind sehr schwer. Gehen Sie beim Entfernen vorsichtig vor.
- Das Regal muss richtig herum eingesetzt werden. Achten Sie darauf, dass die Unterseite nicht nach oben zeigt.
- Glasbehälter können zu Kratzern auf der Oberfläche von Glasböden führen.

## Gemüsefach

### HINWEIS

Sie müssen den Schnellfachboden entfernen, bevor Sie das Gemüsefach herausnehmen.

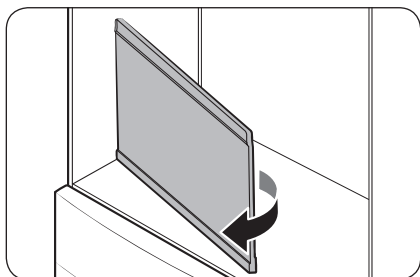
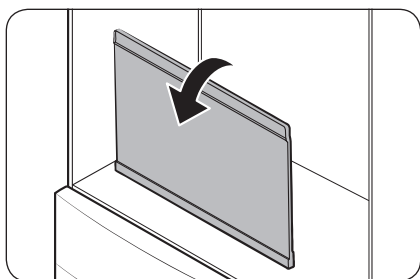
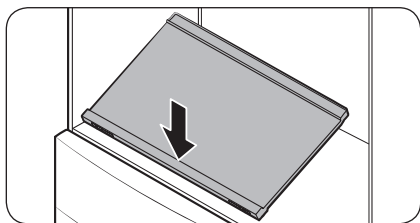
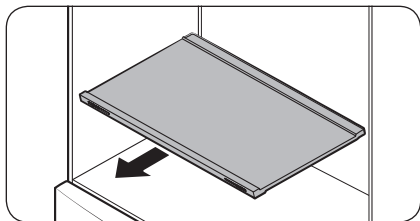

1. Ziehen Sie den Fachboden dann heraus.
2. Drücken Sie auf die Vorderseite des Fachbodens, um die Rückseite des Fachbodens anzuheben.
3. Halten Sie die Rückseite des Fachbodens fest und kippen Sie ihn senkrecht.
4. Ziehen Sie den Fachboden vorsichtig heraus, wie in der Abbildung gezeigt.

# Wartung und Pflege

## Türfächer

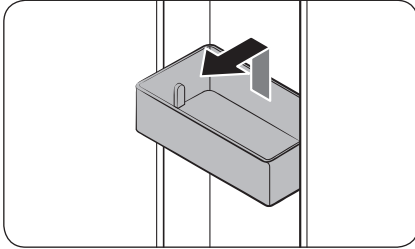

- Um ein **Türfach** auszubauen, fassen Sie es an der Vorderseite an und ziehen Sie es dann vorsichtig nach oben heraus.
- Zum Wiedereinsetzen schieben Sie das **Türfach** etwas oberhalb seiner endgültigen Position hinein. Achten Sie dabei darauf, dass die Rückseite des Fachs an der Tür anliegt. Halten Sie das **Türfach** auf der Rückseite mit beiden Händen fest und drücken Sie es dann so nach unten, dass es eng anliegt.

### ⚠ VORSICHT

- Nehmen Sie Fächer nicht heraus, wenn sie mit Lebensmitteln gefüllt sind. Leeren Sie sie vorher.
- Seien Sie beim Öffnen der Tür vorsichtig, wenn das untere Fach größere Flaschen enthält, die umfallen können.
- Lassen Sie keine Kinder mit den Fächern spielen. Scharfe Kanten an den Fächern können zu Verletzungen führen.

## Crisper+/Schubfächer im Kühlabteil

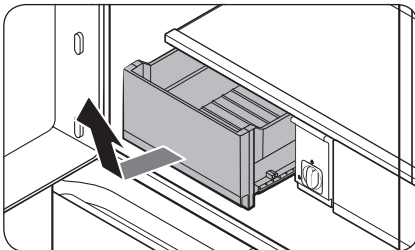

Heben Sie das Schubfach vorn leicht an und ziehen Sie es heraus.

- Wir empfehlen, vor dem Herausnehmen des Schubfächers die Türfächer zu entfernen. Dadurch sollen Beschädigungen der Türfächer verhindert werden.
- Um das Schubfach wieder einzubauen, setzen Sie es in das Schienensystem ein und schieben Sie es wieder hinein.

## Gefrierkörbe

### Oberer Korb

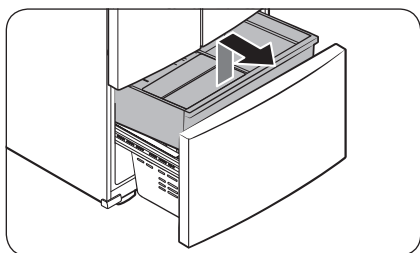

- Zum Ausbauen ziehen Sie das Schubfach im Gefrierabteil vollständig heraus. Fassen Sie den **oberen Korb** an der Vorderseite an und ziehen Sie ihn heraus.
- Zum Wiedereinsetzen richten Sie die Vorderräder des **oberen Korbs** mit dem Ende des **unteren Korbs** aus. Schieben Sie den **oberen Korb** nach vorne.

### Unterer Korb

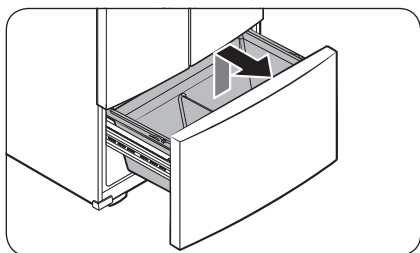

- Zum Ausbauen entfernen Sie zuerst den **oberen Korb**. Kippen Sie dann die Vorderseite des **unteren Korbs** nach oben und ziehen Sie ihn heraus.
- Zum Wiedereinsetzen setzen Sie den Korb zuerst auf die Rückseite des **Schienensystems**.

### ⚠ VORSICHT

- Verdrehen Sie den Korb beim Herausnehmen oder Wiedereinsetzen nicht. Er könnte zerkratzt werden.
- Um Verletzungen, Sachschäden und jede Erstickungsgefahr auszuschließen, halten Sie Kinder von den entnommenen Gefrierkörben fern.
- Entfernen Sie nicht die Trennwand.
- Setzen Sie die Räder des oberen Korbes auf das Ende der Schienen des unteren Korbes. Ziehen Sie den oberen Korb anschließend ganz nach vorne. Andernfalls wird sich das Schubfach nicht richtig öffnen und schließen. Das führt zu Frostbildung.

# Wartung und Pflege

## Reinigung

### Innen und außen

#### ⚠️ WARNUNG

- Verwenden Sie niemals Waschbenzin, Verdüner, Bleichmittel oder Autoreinigungsmittel, um die Kühl-/Gefrierkombination Gerät zu reinigen. Andernfalls können Schäden an der Oberfläche der Kühl-/Gefrierkombination oder ein Brand die Folge sein.
- Sprühen Sie kein Wasser auf die Kühl-/Gefrierkombination. Andernfalls besteht die Gefahr von Stromschlägen.

Entfernen Sie eventuelle Fremdkörper (z. B. Staub oder Wasser) in regelmäßigen Abständen mit einem trockenen Tuch vom Netzstecker und von den Kontakten.

1. Ziehen Sie das Netzkabel aus der Steckdose.
2. Verwenden Sie ein angefeuchtetes, weiches, fusselfreies Tuch oder ein Papiertuch, um die Innen- und Außenflächen der Kühl-/Gefrierkombination zu reinigen.
3. Wenn Sie fertig sind, verwenden Sie ein trockenes Tuch oder ein Papiertuch, um das Gerät gründlich zu trocknen.
4. Verbinden Sie das Netzkabel mit der Steckdose.

### Ausgabeeinheit (nur bestimmte Modelle)

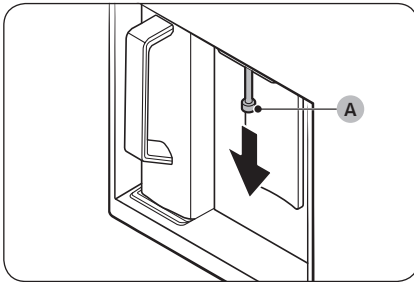

1. Fassen Sie die **Ausgabeeinheit (A)** am Ende an.
2. Drehen Sie die **Ausgabeeinheit (A)** nach links, und ziehen Sie sie dabei nach unten, um sie aus dem Spender auszubauen.

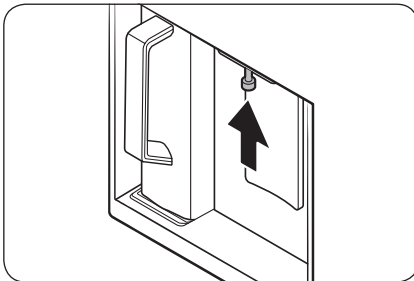

3. Reinigen Sie die Ausgabeeinheit gründlich und setzen Sie sie wieder ein.

#### ⚠️ VORSICHT

- Bauen Sie die Ausgabeeinheit ganz wieder ein, so dass sie sich wieder in ihrer ursprünglichen Position befindet.
- Verwenden Sie zum Reinigen der Ausgabeeinheit keine Bürste mit rauer Struktur.



## Gummidichtungen

Wenn die Gummidichtungen einer Tür verschmutzt sind, schließt die Tür möglicherweise nicht mehr richtig. Das verschlechtert Leistung und Effizienz der Kühl-/Gefrierkombination. Verwenden Sie zum Reinigen der Gummidichtungen ein mildes Reinigungsmittel und ein feuchtes Tuch. Anschließend mit einem Tuch gut trocknen.

## Rückwand

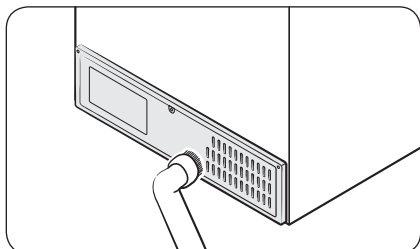

Um Kabel und freiliegende Teile der Rückwand frei von Schmutz zu halten, saugen Sie die Rückwand ein- bis zweimal pro Jahr mit dem Staubsauger ab.

### ⚠ VORSICHT

Entfernen Sie dabei nicht die Rückwandverkleidung. Andernfalls besteht die Gefahr eines elektrischen Schlags.

## Ersetzen von Teilen

### Wasserfilter

#### ⚠ WARNUNG

- Verwenden Sie keine Wasserfilter von Drittanbietern. Verwenden Sie nur von Samsung zur Verfügung gestellte oder zugelassene Filter.
- An nicht zugelassenen Filtern können Wasser austreten und die Kühl-/Gefrierkombination beschädigen oder einen elektrischen Schlag verursachen. Samsung übernimmt keine Haftung für Schäden, die aus der Verwendung der Wasserfilter von Drittanbietern resultieren.

Die Anzeige für den Reset (Zurücksetzen) des Water Filter (Wasserfilters) (⚙) leuchtet rot, um Sie darauf hinzuweisen, dass es an der Zeit ist, den Wasserfilter auszutauschen. Vergewissern Sie sich vor dem Austauschen des Filters, dass die Wasserzuleitung abgesperrt ist.

# Wartung und Pflege

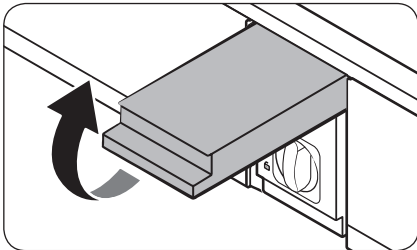

1. Schließen Sie die Wasserversorgung.
2. Öffnen Sie die Abdeckung der Filterpatrone.

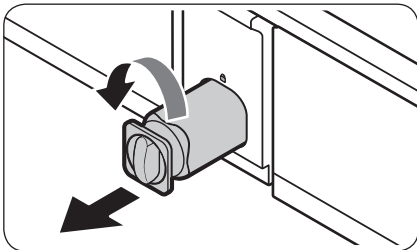

3. Drehen Sie den Knopf an der Filterpatrone um 90 Grad gegen den Uhrzeigersinn ( $\frac{1}{4}$  Umdrehung). Die Filterpatrone wird entriegelt.

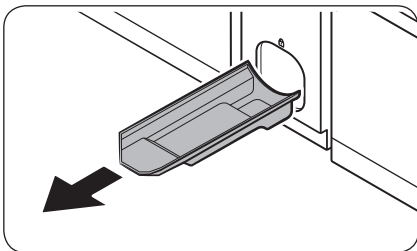

4. Ziehen Sie die Patrone heraus.
  - Wenn der Wasserfilter stark verunreinigt ist, lässt sich die Patrone möglicherweise nicht einfach entfernen. Wenden Sie in diesem Fall mehr Kraft auf.
  - Um zu verhindern, dass Wasser aus der Filteröffnung austritt, müssen Sie die Patrone beim Herausnehmen gerade herausziehen.
5. Setzen Sie eine neue Filterpatrone ein. Verwenden Sie nur von Samsung zur Verfügung gestellte oder zugelassene Filter.

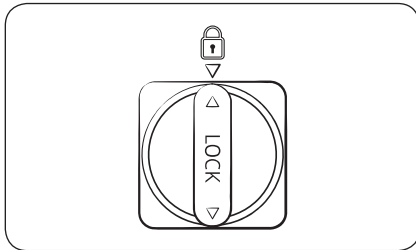

6. Drehen Sie den Knopf an der Patrone im Uhrzeigersinn, bis er einrastet.
7. Schließen Sie die Abdeckung der Filterpatrone.
8. Tippen Sie auf **Water Filter (Wasserfilter) Reset (Zurücksetzen)** auf dem Bedienfeld, um den Wasserfilter zurückzusetzen. Die Anzeige Water Filter (Wasserfilter) Reset (Zurücksetzen) (🔄) wird deaktiviert.
9. Wenn Sie mit dem Filtertausch fertig sind, öffnen Sie den Wasserhahn und lassen Sie etwa 7 Minuten lang Wasser durch den Spender laufen. Dies dient dazu, Verunreinigungen und Luft aus der Wasserleitung zu entfernen.

#### HINWEIS

- Ein neu installierter Filter kann bewirken, dass der Wasserspender das Wasser kurzzeitig ausspuckt. Dies liegt daran, dass Luft in die Wasserleitung geraten ist.
- Durch den Tausch kann es passieren, dass der Wasserspender für kurze Weile tropft. Wenn dies der Fall ist, wischen Sie das Wasser einfach mit einem trockenen Handtuch vom Boden auf.

#### Wasserfilter mit Umkehrosmose

Der Wasserdruck der Frischwasserversorgung eines Wasserfilters mit Umkehrosmose muss zwischen 30–125 psi (206–861 kPa).

Der Wasserdruck des Wasserfilters mit Umkehrosmose zur Kaltwasserleitung des Kühlschranks muss mindestens 30 psi (206 kPa) betragen. Wenn der Wasserdruck unter diesem Nenndruck liegt:

- Überprüfen Sie, ob der Sedimentfilter des Umkehrosmosesystems verstopft ist. Ersetzen Sie wenn nötig den Filter.
- Füllen Sie den Wassertank im Umkehrosmosesystem mit Wasser.
- Wenn Ihre Kühl-/Gefrierkombination mit einem Wasserfilter ausgestattet ist, kann sich der Wasserdruck bei Verwendung mit einem Umkehrosmosesystem zusätzlich verringern. Entfernen Sie den Wasserfilter.

Für weitere Informationen oder Wartungsarbeiten wenden Sie sich an einen zugelassenen Klempner.

#### Bestellen eines neuen Filters

Wenn Sie einen neuen Wasserfilter kaufen möchten, wenden Sie sich an das örtliche Samsung-Kundendienstzentrum oder besuchen Sie uns im Web auf [www.samsungparts.com](http://www.samsungparts.com).

# Wartung und Pflege

---

## LED-Lampen

Wenn Sie die Leuchten der Kühl-/Gefrierkombination austauschen müssen, wenden Sie sich an das nächstgelegene Samsung-Kundendienstzentrum.

### **WARNUNG**

- Die Lampen können nicht vom Benutzer gewartet werden. Versuchen Sie nicht, eine Lampe selbst auszutauschen. Es besteht Stromschlaggefahr.

## Leuchte (Lichtquelle)

Dieses Produkt enthält eine Lichtquelle der Energieeffizienzklasse <G>.

Die Leuchte(n) und/oder das/die Vorschaltgerät(e) dürfen vom Benutzer nicht gewartet werden. Um die Leuchten und/oder Vorschaltgeräte auszutauschen, wenden Sie sich an das nächstgelegene Samsung-Kundendienstzentrum.

Ausführliche Anweisungen zum Austauschen der Leucht(en) oder Vorschaltgerät(e) in Ihrem Produkt finden Sie auf der Samsung-Website (<http://www.samsung.com>). Wechseln Sie dort zu Support > Support-Startseite und geben Sie dann die Modellbezeichnung ein.

Detaillierte Anweisung zum Ausbauen der Leuchte(n) und/oder des/der Vorschaltgerät(e) finden Sie in der obigen Anweisung zum Tauschen.

## Türverkleidung (nur bestimmte Modelle)

Sie können die von Ihnen bevorzugte Türverkleidung für Ihre INDIVIDUAL-Kühl-/Gefrierkombination auswählen. Erwerben Sie die Türverkleidung bei Ihrem Samsung-Händler und lassen Sie sie von einem zugelassenen Installateur einbauen.

### **VORSICHT**

- Wenn Sie die Türverkleidung selbst auseinandernehmen oder zusammenbauen, kann dies zu Schäden am Gerät und zu Verletzungen führen. Wenden Sie bitte an ein Samsung-Kundendienstzentrum, falls bei Ihnen Probleme mit der Türverkleidung auftreten sollten.
- Für den Austausch einer Verkleidung kann auch innerhalb der Garantiezeit eine Servicegebühr erhoben werden.

# Fehlersuche

Überprüfen Sie die unten stehend aufgeführten Punkte, ehe Sie den Kundendienst anrufen. Alle Serviceanrufe, die sich nicht auf Fehlfunktionen beziehen, werden dem Benutzer in Rechnung gestellt.

## Allgemein

### Temperatur

Problem	Mögliche Ursachen	Lösung
Kühlabteil/Gefrierabteil funktionieren nicht. Die Temperatur im Kühlabteil/Gefrierabteil ist zu hoch.	<ul style="list-style-type: none"><li>• Das Netzkabel ist nicht richtig eingesteckt.</li></ul>	<ul style="list-style-type: none"><li>• Verbinden Sie das Netzkabel richtig mit der Steckdose.</li></ul>
	<ul style="list-style-type: none"><li>• Die Temperaturregelung ist nicht richtig eingestellt.</li></ul>	<ul style="list-style-type: none"><li>• Stellen Sie eine niedrigere Temperatur ein.</li></ul>
	<ul style="list-style-type: none"><li>• Die Kühl-/Gefrierkombination wurde in der Nähe einer Wärmequelle oder in direktem Sonnenlicht aufgestellt.</li></ul>	<ul style="list-style-type: none"><li>• Schützen Sie die Kühl-/Gefrierkombination vor direkter Sonneneinstrahlung oder Wärmequellen.</li></ul>
	<ul style="list-style-type: none"><li>• Kein ausreichender Abstand der Kühl-/Gefrierkombination zu den nächsten Wänden.</li></ul>	<ul style="list-style-type: none"><li>• Stellen Sie sicher, dass auf allen Seiten ein Abstand von mindestens 5 cm zwischen der Kühl-/Gefrierkombination und den nächsten Wänden oder Schränken eingehalten wird.</li></ul>
Kühlabteil/Gefrierabteil kühlt zu stark.	<ul style="list-style-type: none"><li>• Die Kühl-/Gefrierkombination ist überladen. Die Lüftungsöffnungen der Kühl-/Gefrierkombination sind mit Lebensmitteln verstopft.</li></ul>	<ul style="list-style-type: none"><li>• Überladen Sie die Kühl-/Gefrierkombination nicht. Versperren Sie die Lüftungsöffnungen nicht mit Lebensmitteln.</li></ul>
	<ul style="list-style-type: none"><li>• Die Temperaturregelung ist nicht richtig eingestellt.</li></ul>	<ul style="list-style-type: none"><li>• Stellen Sie eine höhere Temperatur ein.</li></ul>

# Fehlersuche

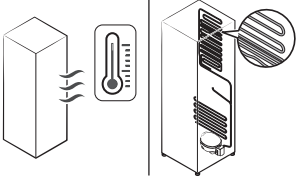
Problem	Mögliche Ursachen	Lösung
Innenwand ist heiß.	<ul style="list-style-type: none"> <li>Die Kühl-/Gefrierkombination hat hitzebeständige Rohrleitungen in der Innenwand.</li> </ul>	<ul style="list-style-type: none"> <li>Um Kondensation zu verhindern, wurde die Kühl-/Gefrierkombination an den vorderen Ecken mit wärmeisolierten Röhren ausgestattet. Dieses Gerät arbeitet bei höheren Umgebungstemperaturen möglicherweise nicht effektiv. Dies ist keine Fehlfunktion des Geräts.</li> </ul> 

## Gerüche

Problem	Mögliche Ursachen	Lösung
Die Kühl-/Gefrierkombination riecht schlecht	<ul style="list-style-type: none"> <li>Verdorbene Lebensmittel.</li> </ul>	<ul style="list-style-type: none"> <li>Reinigen Sie die Kühl-/Gefrierkombination und entfernen Sie verdorbene Lebensmittel.</li> </ul>
	<ul style="list-style-type: none"> <li>Lebensmittel mit starkem Eigengeruch.</li> </ul>	<ul style="list-style-type: none"> <li>Stellen Sie sicher, dass stark riechende Lebensmittel luftdicht verpackt sind.</li> </ul>

## Eisbildung

Problem	Mögliche Ursachen	Lösung
Eis um die Lüftungsöffnungen.	<ul style="list-style-type: none"> <li>Die Lüftungsöffnungen werden von Lebensmitteln verstellt.</li> </ul>	<ul style="list-style-type: none"> <li>Stellen Sie sicher, dass keine Lebensmittel die Lüftungsöffnungen der Kühl-/Gefrierkombination versperren.</li> </ul>
Eis auf den Innenwänden.	<ul style="list-style-type: none"> <li>Die Tür ist nicht richtig geschlossen.</li> </ul>	<ul style="list-style-type: none"> <li>Achten Sie darauf, dass keine Lebensmittel die Tür blockieren. Reinigen Sie die Türdichtung.</li> </ul>

## Kondensation

Problem	Mögliche Ursachen	Lösung
Kondenswasser auf den Innenwänden.	• Wenn die Tür offen steht, dringt Feuchtigkeit in die Kühl-/Gefrierkombination ein.	• Entfernen Sie die Feuchtigkeit und lassen Sie die Tür nicht längere Zeit offen stehen.
	• Lebensmittel mit hohem Feuchtigkeitsgehalt.	• Achten Sie darauf, dass die Lebensmittel luftdicht verpackt sind.

## Wasser/Eis (Nur Modelle mit Spender)

Problem	Mögliche Ursachen	Lösung
Der Wasserdurchsatz ist geringer als normal.	• Der Wasserdruck ist zu niedrig.	• Stellen Sie sicher, dass der Wasserdruck zwischen 30-125 psi (206-861 kPa) liegt.
Die Eismaschine macht ein summesendes Geräusch.	• Die Eismaschine ist aktiviert, aber die Wasserzufuhr zur Kühl-/Gefrierkombination ist nicht angeschlossen.	• Schalten Sie die Eismaschine aus.
Die Eismaschine produziert kein Eis.	• Die Eismaschine ist gerade installiert worden.	• Sie müssen 12 Stunden lang warten, bis die Kühl-/Gefrierkombination Eis herstellt.
	• Die Temperatur im Gefrierabteil ist zu hoch.	• Stellen Sie die Temperatur im Gefrierabteil auf weniger als -18 °C oder, in warmer Umgebungsluft, -20 °C ein.
	• Die Eismaschine ist ausgeschaltet.	• Schalten Sie die Eismaschine ein.

# Fehlersuche

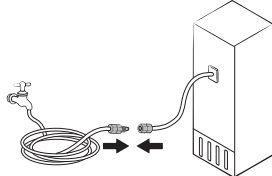
Problem	Mögliche Ursachen	Lösung
Es wird kein Eis ausgegeben.	<ul style="list-style-type: none"> <li>• Es kann zu einem Eisstau kommen, wenn der Eisspender für eine längere Zeit (ca. 3 Wochen) nicht verwendet wird.</li> </ul>	<ul style="list-style-type: none"> <li>• Wenn Sie die Kühl-/ Gefrierkombination für eine längere Zeit nicht verwenden werden, müssen Sie den Eisbehälter entleeren und die Eismaschine ausschalten.</li> </ul>
	<ul style="list-style-type: none"> <li>• Der Eisbehälter ist nicht richtig eingesetzt.</li> </ul>	<ul style="list-style-type: none"> <li>• Stellen Sie sicher, dass der Eisbehälter richtig eingesetzt ist.</li> </ul>
	<ul style="list-style-type: none"> <li>• Die Wasserleitung ist nicht richtig angeschlossen oder die Wasserversorgung ist nicht geöffnet.</li> </ul>	<ul style="list-style-type: none"> <li>• Überprüfen Sie, ob die Wasserleitung richtig angeschlossen ist. Überprüfen Sie, ob der Wasserhahn geschlossen ist.</li> </ul> 

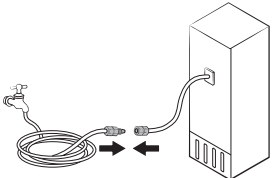

Problem	Mögliche Ursachen	Lösung
<p>Es wird kein Wasser ausgegeben.</p>	<ul style="list-style-type: none"> <li>Die Wasserleitung ist nicht richtig angeschlossen oder die Wasserversorgung ist nicht geöffnet.</li> </ul>	<ul style="list-style-type: none"> <li>Überprüfen Sie, ob die Wasserleitung richtig angeschlossen ist. Überprüfen Sie, ob der Wasserhahn geschlossen ist.</li> </ul> 
	<ul style="list-style-type: none"> <li>Sie haben den Wasserfilter eines Drittanbieters eingesetzt.</li> </ul>	<ul style="list-style-type: none"> <li>Verwenden Sie nur von Samsung zur Verfügung gestellte oder zugelassene Filter.</li> <li>Nicht zugelassene Filter können lecken und das Kühlabteil beschädigen.</li> </ul>
	<ul style="list-style-type: none"> <li>Auf dem Bedienfeld wird die Meldung „<b>Replace water filter (Wasserfilter austauschen)</b>“ angezeigt.</li> </ul>	<ul style="list-style-type: none"> <li>Tauschen Sie den Wasserfilter. Wechseln Sie dann auf dem Bedienfeld zu <b>More Options (Weitere Optionen)</b> und führen Sie dann <b>Filter Reset (Filter zurücksetzen)</b> aus.</li> </ul>

# Fehlersuche

## Hören Sie ungewöhnliche Geräusche aus der Kühl-/Gefrierkombination?

Überprüfen Sie die unten stehend aufgeführten Punkte, ehe Sie den Kundendienst anrufen. Anrufe beim Service wegen normaler Geräusche werden dem Nutzer in Rechnung gestellt.

### Diese Geräusche sind normal.

- Beim Ein- oder Ausschalten der Kühl-/Gefrierkombination hören Sie möglicherweise Geräusche wie ein Automotor, der angelassen wird. Wenn sich der Betrieb stabilisiert, gehen diese Geräusche zurück.

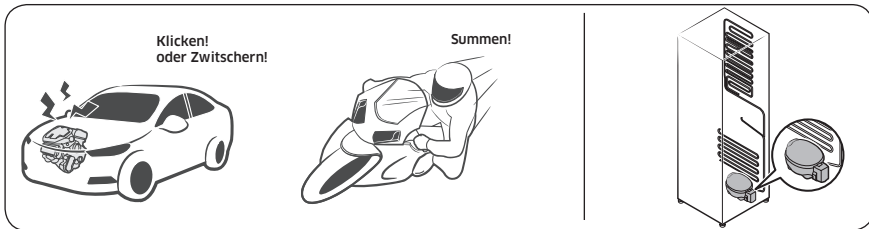

- Zu diesen Geräuschen kann es kommen, solange der Lüfter läuft. Wenn die Kühl-/Gefrierkombination die eingestellte Temperatur erreicht hat, hört das Gebläsegeräusch auf.

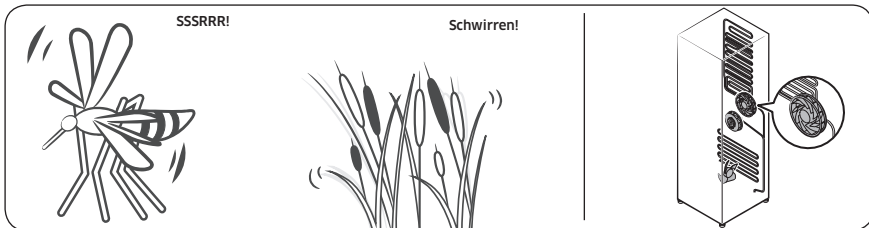

- Beim Abtauen kann Wasser auf die Abtauheizung tropfen und ein zischendes Geräusch verursachen.

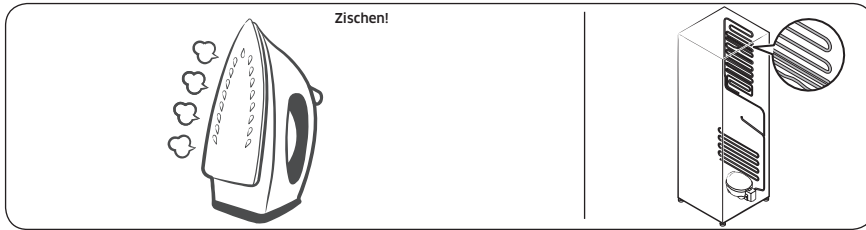

- Im Kühl- oder Gefrierbetrieb wird Kältemittelgas durch abgedichtete Rohre transportiert, wobei blubbernde Geräusche verursacht werden können.

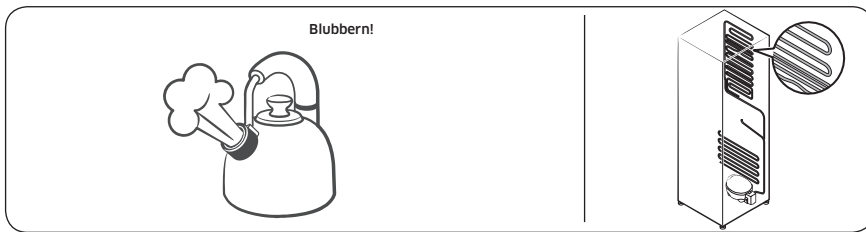

- Mit der Zunahme bzw. Abnahme der Temperatur in der Kühl-/Gefrierkombination ziehen sich Kunststoffteile zusammen und dehnen sich aus, wodurch Knackgeräusche entstehen. Diese Geräusche treten beim Abtauen auf, oder wenn elektronische Teile arbeiten.

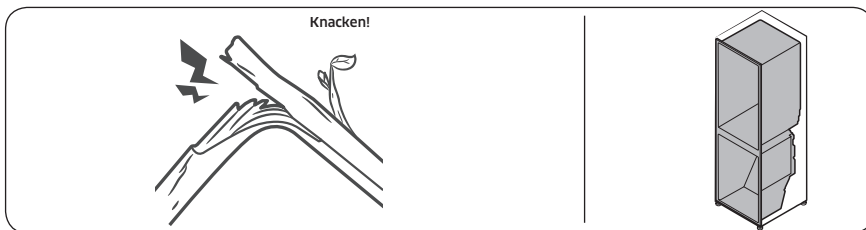

- Modelle mit Eismaschine: Möglicherweise sind summende Geräusche zu hören, wenn das Wasserventil zum Befüllen der Eismaschine geöffnet wird.
- Durch den Druckausgleich beim Öffnen und Schließen der Kühl-/Gefrierkombination können Sie ein zischendes Geräusch hören.

# Fehlersuche

## SmartThings

Problem	Abhilfemaßnahme
„SmartThings“ ist im App-Shop nicht zu finden.	<ul style="list-style-type: none"><li>• Welche Softwareversion die SmartThings-App unterstützt, hängt von den Richtlinien des Herstellers zur Unterstützung von Betriebssystemen ab. Im Hinblick auf die SmartThings-App und die von der App unterstützten Funktionen kann die neue Update-Richtlinie für die jeweilige Betriebssystemversion aus Gründen der Benutzerfreundlichkeit oder der Sicherheit ausgesetzt werden.</li></ul>
Die SmartThings-App funktioniert nicht.	<ul style="list-style-type: none"><li>• Die SmartThings-App ist nur für entsprechend ausgestattete Modelle verfügbar.</li><li>• Die alte Samsung Smart Kühl-/Gefrierkombination-App kann sich nicht mit Samsung Smart Home-Modellen verbinden.</li></ul>
Die SmartThings-App ist installiert, verbindet sich aber nicht mit meiner Kühl-/Gefrierkombination.	<ul style="list-style-type: none"><li>• Sie müssen sich bei Ihrem Samsung-Konto anmelden, um die App zu nutzen.</li><li>• Prüfen Sie, ob Ihr Router normal arbeitet.</li><li>• Wenn das WLAN-Symbol auf dem Display der Kühl-/Gefrierkombination nicht angezeigt wird, bedeutet dies, dass noch keine Netzwerkverbindung hergestellt wurde. Verwenden Sie in diesem Fall die SmartThings-App, um Ihre Kühl-/Gefrierkombination mit dem Zugangspunkt (AP) Ihres Hauses zu verbinden und sie zu registrieren.</li></ul>
Anmeldung bei der App nicht möglich.	<ul style="list-style-type: none"><li>• Sie müssen sich bei Ihrem Samsung-Konto anmelden, um die App zu nutzen.</li><li>• Wenn Sie kein Samsung-Konto haben, befolgen Sie die Anweisungen der App zur Erstellung eines solchen.</li></ul>
Eine Fehlermeldung wird angezeigt, wenn ich versuche, meine Kühl-/Gefrierkombination zu registrieren.	<ul style="list-style-type: none"><li>• Easy Connection kann aufgrund der Entfernung vom Zugangspunkt oder elektrischen Umgebungsstörungen nicht verbinden. Warten Sie kurz und versuchen Sie es dann erneut.</li></ul>
Die SmartThings-App hat fehlerfrei eine Verbindung zu meiner Kühl-/Gefrierkombination hergestellt, funktioniert aber nicht.	<ul style="list-style-type: none"><li>• Beenden Sie die SmartThings-App und starten Sie sie neu oder trennen Sie den Router und verbinden Sie ihn erneut.</li><li>• Schalten Sie die Kühl-/Gefrierkombination aus und nach 1 Minute wieder ein.</li></ul>

---

Problem	Abhilfemaßnahme
Das WLAN-Symbol blinkt. (📶)	<ul style="list-style-type: none"><li>• Verbinden Sie Ihre Kühl-/Gefrierkombination vor der Verwendung mit der SmartThings-App. Wenn die Verbindung erfolgreich hergestellt ist, hört die Anzeige auf zu blinken.<ul style="list-style-type: none"><li>- Wenn Sie die Verbindung nicht herstellen können oder die App nicht verwenden möchten, halten Sie die Taste  10 Sekunden lang gedrückt. Die Anzeige hört auf zu blinken und auf dem Temperaturdisplay wird <b>0 FF</b> angezeigt.</li></ul></li></ul>

# Anhang

## Sicherheitshinweise

- Für eine möglichst effiziente Energienutzung wird empfohlen, alle Einsätze, wie z. B. Türfächer, Schubfächer, Fachböden oder den Eiswürfelbehälter, in der vom Hersteller angegebenen Position im Gerät zu verwenden.
- Dieses Kühlgerät ist nicht für die Verwendung als Einbaugerät vorgesehen.

## Installationsanleitung

### für Kühlgeräte mit Klimaklasse

In Abhängigkeit von der Klimaklasse ist dieses Kühlgerät für den Einsatz in den in der folgenden Tabelle angegebenen Umgebungstemperaturbereichen vorgesehen.

Die Klimaklasse ist auf dem Typenschild zu finden. Das Gerät funktioniert bei Temperaturen außerhalb des jeweiligen Bereichs möglicherweise nicht ordnungsgemäß.

Sie können die Klimaklasse auf dem Etikett im Inneren Ihrer Kühl-/Gefrierkombination ablesen.

### Effektiver Temperaturbereich

Die Kühl-/Gefrierkombination ist so ausgelegt, dass sie im Temperaturbereich ihrer Klimaklasse normal arbeitet.

Klimaklasse	Symbol	Raumtemperaturbereich (°C)	
		IEC 62552 (ISO 15502)	ISO 8561
Kalt gemäßigt (subnormal)	SN	+10 bis +32	+10 bis +32
Warm gemäßigt (normal)	N	+16 bis +32	+16 bis +32
Subtropisch	ST	+16 bis +38	+18 bis +38
Tropisch	T	+16 bis +43	+18 bis +43

### HINWEIS

Die Kühlleistung und der Energieverbrauch der Kühl-/Gefrierkombination können von der Umgebungstemperatur, der Türöffnungshäufigkeit und der Position der Kühl-/Gefrierkombination beeinflusst werden. Wir empfehlen, angemessene Temperatureinstellungen zu verwenden.

## Angaben zur Temperaturh

### Empfohlene Temperatur

Die optimale Temperatur für die Lagerung von Lebensmitteln:

- Kühlabteil 3 °C
- Gefrierabteil: -19 °C

#### HINWEIS

Die optimale Temperatureinstellung für jedes Fach hängt von der Umgebungstemperatur ab. Die obige Optimaltemperatur ergibt sich bei einer Umgebungstemperatur von 25 °C.

### Turbokühlung

Turbokühlung beschleunigt das Abkühlen bei maximaler Lüfterdrehzahl. Das Kühlabteil läuft zweieinhalb Stunden lang mit voller Leistung weiter. Danach wird das Gerät wieder mit der vorher eingestellten Temperatur betrieben.

### Turbokälte

Bei Turbokälte wird mit maximaler Lüfterdrehzahl gearbeitet, um das Einfrieren zu beschleunigen. Das Gefrierabteil läuft 50 Stunden lang mit voller Leistung. Danach wird das Gerät wieder mit der vorher eingestellten Temperatur betrieben. Um größere Mengen an Lebensmitteln einzufrieren, aktivieren Sie Turbokälte für mindestens 20 Stunden, bevor Sie die Lebensmittel in das Gefrierabteil stellen.

#### HINWEIS

Der Energieverbrauch der Kühl-/Gefrierkombination steigt, wenn Sie diese Funktion verwenden. Denken Sie daran, diese Funktion zu deaktivieren, wenn Sie sie nicht benötigen, und betreiben Sie das Gefrierabteil mit der ursprünglichen Temperatureinstellung.

### Regeln zur Lagerung mit bester Haltbarkeit (nur bei bestimmten Modellen)

Decken Sie Lebensmittel ab, um Feuchtigkeit zu speichern und zu verhindern, dass sie Gerüche von anderen Lebensmitteln aufnehmen. Ein großer Topf mit z. B. Suppe oder Eintopf sollte in kleine Portionen aufgeteilt und in flache Behälter gegeben werden, ehe sie sie kühlen. Ein großes Stück Fleisch oder Geflügel im Ganzen sollte vor dem Kühlen in kleinere Stücke zerteilt oder in flache Behälter gelegt werden.

#### Anordnung der Lebensmittel in der Kühl-/Gefrierkombination

Fachböden	Die Fachböden sollten verstellbar sein, damit sie eine Vielzahl von Packungsgrößen aufnehmen können.
Spezialfach (nur bei bestimmten Modellen)	Versiegelte Gemüsefächer bieten eine optimale Aufbewahrungsumgebung für Obst und Gemüse. Gemüse benötigt höhere Feuchtigkeit, während Früchte weniger Feuchtigkeit benötigen. Gemüsefächer sind mit Vorrichtungen zum Regulieren der Feuchtigkeit ausgestattet. (*je nach Modell und Zubehör) Ein Fleischschubfach mit einstellbarer Temperatur maximiert die Aufbewahrungszeit von Fleisch und Käse.

# Anhang

An der Tür verstaut	Bewahren Sie verderblichen Lebensmittel nicht in der Tür. Eier sollten im Karton in einem Regalfach aufbewahrt werden. Die Temperatur der Türfächer in der Tür schwankt stärker als die Temperatur in der Kühl-/Gefrierkombination. Halten Sie die Tür so weit wie möglich geschlossen.
Gefrierfach	Im Gefrierfach können Sie Tiefkühlkost aufbewahren, Eiswürfel herstellen und frische Lebensmittel einfrieren.

## HINWEIS

Frieren Sie nur frische, einwandfreie Lebensmittel ein. Legen Sie Lebensmittel, die Sie neu einfrieren möchten, möglichst nicht neben solche, die bereits eingefroren sind. Damit Lebensmittel nicht ihren Geschmack verlieren oder austrocknen, müssen Sie sie in luftdicht verschlossenen Behältern oder Gefrierbeuteln aufbewahren.

### Tabelle zur Lagerung in Kühl-/Gefrierkombinationen und Gefrierabteilen

Wie lange Lebensmittel frisch bleiben, hängt von Temperatur und der Feuchtigkeitseinwirkung ab. Da die Angaben auf dem Produkt für die sichere Verwendung eines Produkts nicht verlässlich sind, schlagen Sie in dieser Tabelle nach und befolgen Sie diese Tipps.

#### Milchprodukte

Produkt	Kühlabteil	Gefrierabteil
Milch	1 Woche	1 Monat
Butter	2 Wochen	12 Monate
Eiskreme	-	2-3 Wochen
Naturkäse	1 Monat	4-6 Monate
Frischkäse	2 Wochen	Nicht empfehlenswert
Joghurt	1 Monat	-

#### Fleisch

Produkt	Kühlabteil	Gefrierabteil
Frischer Braten, Steaks, Koteletts	3-4 Tage	2-3 Monate
Frisches Hackfleisch, Suppenfleisch	1-2 Tage	3-4 Monate
Speck	7 Tage	1 Monat
Wurst, Rohes vom Schwein, Rind, Pute	1-2 Tage	1-2 Monate



---

## Geflügel/Eier

Produkt	Kühlabteil	Gefrierabteil
Frisches Geflügel	2 Tage	6-8 Monate
Geflügelsalat	1 Tag	-
Eier, frisch in der Schale	2-4 Wochen	Nicht empfehlenswert

## Fisch / Meeresfrüchte

Produkt	Kühlabteil	Gefrierabteil
Frischer Fisch	1-2 Tage	3-6 Monate
Gekochter Fisch	3-4 Tage	1 Monat
Fischsalat	1 Tag	Nicht empfehlenswert
Getrockneter oder eingelegter Fisch	3-4 Wochen	-

## Obst

Produkt	Kühlabteil	Gefrierabteil
Äpfel	1 Monat	-
Pfirsiche	2-3 Wochen	-
Ananas	1 Woche	-
Sonstiges Frischobst	3-5 Tage	9-12 Monate

## Gemüse

Produkt	Kühlabteil	Gefrierabteil
Spargel	2-3 Tage	-
Brokkoli, Rosenkohl, grüne Erbsen, Pilze	3-5 Tage	-
Kohl, Blumenkohl, Sellerie, Gurken, Kopfsalat	1 Woche	-
Karotten, Rüben, Radieschen	2 Wochen	-

# Anhang

---

## Modellinformationen und Bestellung von Ersatzteilen

---

### Modellinformationen

Scannen Sie den QR-Code auf dem Energieaufkleber, um Informationen über dieses Produkt aus dem Europäischen Produktregister für Energiekennzeichnung (EPREL) abzurufen.

Sie finden den QR-Code auf dem Energieaufkleber in Ihrer Produktverpackung.

### Angaben zu Ersatzteil

- Abgaben zum Zeitraum, während dem Ersatzteile vorgehalten werden, die für die Reparatur des Geräts erforderlich sind:
  - 7 Jahre: Thermostate, Temperaturfühler, Leiterplatten und Lichtquellen, Türgriffe, Türscharniere, Fachböden, Körbe (Kästen oder Auszüge)
  - 10 Jahre: Türdichtungen
- Die Mindestdauer der vom Hersteller geleisteten Garantie für das Kühlgerät beträgt 24 Monate.
- Relevante Informationen für die Bestellung von Ersatzteilen, sei es direkt bei Samsung oder über andere Kanäle, werden vom Hersteller, Importeur oder einem offiziellen Vertreter zur Verfügung gestellt.
- Informationen zu Reparaturfachbetrieben erhalten Sie auf <http://samsung.com/support>. Das Servicehandbuch für Benutzer erhalten Sie auf <http://samsung.com/support>.

# Open Source Announcement

---

The software included in this product contains open source software.

The following URL [http://opensource.samsung.com/opensource/SMART\\_TP1\\_0/seq/0](http://opensource.samsung.com/opensource/SMART_TP1_0/seq/0) leads to open source license information as related to this product.

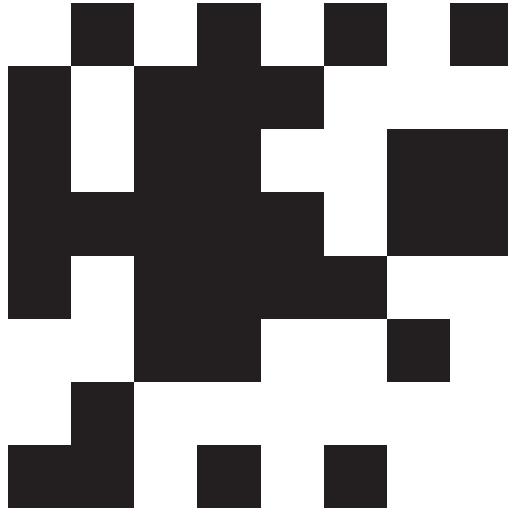

## HINWEIS

Hiermit erklärt Samsung, dass dieses Funkgerät den Bestimmungen der Richtlinie 2014/53/EU und den entsprechenden gesetzlichen Vorschriften im Vereinigten Königreich entspricht.

Der vollständige Wortlaut der Konformitätserklärungen für die EU und das Vereinigte Königreich ist unter der folgenden Internetadresse verfügbar: Die offizielle Konformitätserklärung finden Sie unter <http://www.samsung.com>. Wechseln Sie zu Support > Produktsuche, und geben Sie den Modellnamen ein.

	Frequenzbereich	Senderleistung (Max)
WLAN	2412 - 2472 MHz	20 dBm
Bluetooth	2402 - 2480 MHz	20 dBm

## Kontakt zu Samsung

Falls Sie Fragen oder Anregungen zu Samsung-Produkten haben, freuen wir uns über Ihre Kontaktaufnahme.

Land	Kundendienst	Website
FRANCE	01 48 63 00 00	<a href="http://www.samsung.com/fr/support">www.samsung.com/fr/support</a>
GERMANY	06196 77 555 77	<a href="http://www.samsung.com/de/support">www.samsung.com/de/support</a>
LUXEMBURG	261 03 710	<a href="http://www.samsung.com/be_fr/support">www.samsung.com/be_fr/support</a>
NETHERLANDS	088 90 90 100	<a href="http://www.samsung.com/nl/support">www.samsung.com/nl/support</a>
BELGIUM	02-201-24-18	<a href="http://www.samsung.com/be/support">www.samsung.com/be/support</a> (Dutch) <a href="http://www.samsung.com/be_fr/support">www.samsung.com/be_fr/support</a> (French)
NORWAY	21629099	<a href="http://www.samsung.com/no/support">www.samsung.com/no/support</a>
DENMARK	707 019 70	<a href="http://www.samsung.com/dk/support">www.samsung.com/dk/support</a>
FINLAND	030-6227 515	<a href="http://www.samsung.com/fi/support">www.samsung.com/fi/support</a>
SWEDEN	0771-400 300	<a href="http://www.samsung.com/se/support">www.samsung.com/se/support</a>
CYPRUS	8009 4000 only from landline, toll free	<a href="http://www.samsung.com/gr/support">www.samsung.com/gr/support</a>
GREECE	80111-SAMSUNG (80111 726 7864) only from land line (+30) 210 6897691 from mobile and land line	
ITALIA	800-SAMSUNG (800.7267864)	<a href="http://www.samsung.com/it/support">www.samsung.com/it/support</a>
PORTUGAL	210 608 098 Chamada para a rede fixa nacional Dias úteis das 9h às 20h	<a href="http://www.samsung.com/pt/support">www.samsung.com/pt/support</a>
SPAIN	91 175 00 15	<a href="http://www.samsung.com/es/support">www.samsung.com/es/support</a>



# Koelkast

---

## Gebruiksaanwijzing

---

Losstaand apparaat

**SAMSUNG**

# Inhoud

---

<b>Veiligheidsinformatie</b>	<b>4</b>
Belangrijke informatie over de veiligheidswaarschuwingen	4
Belangrijke veiligheidssymbolen en voorzorgsmaatregelen:	6
Belangrijke veiligheidsvoorschriften	7
Belangrijke waarschuwingssymbolen voor transport en op locatie	11
Belangrijke waarschuwingen met betrekking tot de installatie	12
Let op bij de installatie	15
Belangrijke waarschuwingen met betrekking tot het gebruik	16
Let op bij het gebruik	21
Waarschuwingen voor het schoonmaken	25
Belangrijke waarschuwingen met betrekking tot het verwijderen	27
Aanvullende tips voor correct gebruik	28
Instructies over de AEEA-richtlijn	29
<b>Installatie</b>	<b>30</b>
Overzicht van de koelkast	31
Stapsgewijze installatie	34
<b>Bediening</b>	<b>48</b>
Bedieningspaneel	48
De gewenste temperatuur of functie instellen	50
De automatisch gevulde kan in- of uitschakelen	51
De ijsmaker in- of uitschakelen	51
De temperatuurschaal wijzigen	52
Het alarm voor vervanging van het waterfilter resetten of negeren	52
De Wi-Fi in- of uitschakelen	53
SmartThings	54
Speciale functies	57
<b>Onderhoud</b>	<b>64</b>
Behandeling en onderhoud	64
Reinigen	71
Vervanging	72
<b>Problemen oplossen</b>	<b>75</b>
Algemeen	75
Hoort u een abnormaal geluid uit de koelkast?	79
SmartThings	81

---

<b>Bijlage</b>	<b>82</b>
Veiligheidsinstructie	82
Installatieinstructie	82
Temperatuurinstructie	83
Informatie over het model en het bestellen van reserveonderdelen	86
<b>Open Source Announcement</b>	<b>87</b>

# Veiligheidsinformatie

Lees deze handleiding aandachtig door voordat u uw nieuwe Samsung-koelkast in gebruik neemt, zodat u weet hoe u op veilige en efficiënte wijze gebruikmaakt van de mogelijkheden en functies van uw nieuwe apparaat.

## Belangrijke informatie over de veiligheidswaarschuwingen

- In de waarschuwingen en veiligheidsvoorschriften in deze handleiding worden niet alle mogelijke omstandigheden en situaties besproken.  
Het is uw verantwoordelijkheid om uw gezonde verstand te gebruiken en voorzichtig te zijn bij het installeren, onderhouden en bedienen van uw apparaat.
- Aangezien deze gebruiksinstructies gelden voor meerdere modellen, kunnen de eigenschappen van de koelkast verschillen van de beschrijving in deze handleiding. Als u vragen of opmerkingen hebt, dient u contact op te nemen met het dichtstbijzijnde servicecentrum. U kunt ook hulp en informatie online verkrijgen op [www.samsung.com](http://www.samsung.com).
- R-600a of R-134a wordt gebruikt als koelmiddel.  
Raadpleeg het compressorlabel achter op het apparaat of het typeplaatje binnen in de koelkast om te controleren welk koelmiddel er in uw apparaat wordt gebruikt. Als dit product brandbaar gas bevat (koelmiddel R-600a), neemt u contact op met de plaatselijke autoriteiten met betrekking tot het veilig afvoeren van dit product.
- Als u het vormen van een brandbaar gas-luchtmengsel wilt vermijden bij een lek in het koelcircuit, dient u rekening te houden met de grootte van de ruimte waarin het apparaat staat en met de hoeveelheid koelmiddel die wordt gebruikt.



- Zet nooit een apparaat aan dat tekenen van schade vertoont. Neem bij twijfel contact op met uw dealer. De ruimte moet 1 m<sup>3</sup> groot zijn voor elke 8 g aan R-600a-koelmiddel in het apparaat.  
De hoeveelheid koelmiddel in uw specifieke apparaat wordt aangegeven op het identificatieplaatje binnen in het apparaat.
- Als er koelmiddel uit de leidingen spuit, kan dit ontbranden of oogletsel veroorzaken. Als er koelmiddel uit de leiding lekt, dient u open vuur te vermijden, verwijdt u alle ontvlambare items uit de buurt van het product en moet u de ruimte meteen ventileren.
  - Als u dit niet doet, kan dit leiden tot brand of een explosie.
- Ter voorkoming van besmetting van etenswaren moet het volgende in acht worden genomen:
  - Als de deur te lang geopend is, kan de temperatuur in de koelkastcompartimenten aanzienlijk stijgen.
  - Oppervlakken die in contact komen met etenswaren en bereikbare afvoersystemen moeten regelmatig worden gereinigd.
  - Wanneer watertanks gedurende 48 uur niet zijn gebruikt, dient u deze te reinigen. Als er 5 dagen lang geen water is gebruikt, dient u het watersysteem te spoelen door het aan te sluiten op een watertoevoer.
  - Bewaar rauw vlees en rauwe vis in de koelkast in geschikte bakken, zodat dit niet in contact kan komen met andere etenswaren en geen vocht kan lekken op andere etenswaren.

## Veiligheidsinformatie

---

- Vriescompartimenten met twee sterren zijn geschikt voor het bewaren van ingevroren etenswaren, voor het bewaren of maken van ijs en voor het maken van ijsblokjes.
- Compartimenten met één, twee en drie sterren zijn niet geschikt voor het invriezen van verse etenswaren.
- Als de koelkast langere tijd leeg is, moet u deze uitschakelen, ontdooien, reinigen, droogmaken en de deur open laten staan om te voorkomen dat er schimmelvorming in de koelkast ontstaat.

### Belangrijke veiligheidssymbolen en voorzorgsmaatregelen:

---

Volg alle veiligheidsinstructies in deze handleiding. In deze handleiding worden de volgende veiligheidssymbolen gebruikt.

#### **WAARSCHUWING**

Risico's of onveilige situaties die kunnen leiden tot **ernstig lichamelijk letsel, materiële schade en/of de dood.**

#### **LET OP**

Risico's of onveilige situaties die kunnen leiden tot **ernstig lichamelijk letsel en/of schade aan eigendommen.**

#### **OPMERKING**

Nuttige informatie voor gebruikers voor begrip en profijt van de koelkast.

Deze waarschuwingstekens zijn bestemd om te voorkomen dat u zichzelf of anderen verwondt.

---

Neem ze nauwgezet in acht.

Lees dit onderdeel door en bewaar het op een veilige plaats voor toekomstige referentie.

## Belangrijke veiligheidsvoorschriften

---



Waarschuwing; brandgevaar/brandbare materialen

### **WAARSCHUWING**

- Zorg bij het plaatsen van het apparaat dat de voedingskabel niet wordt bekneeld of beschadigd.
- Plaats niet meerdere verlengsnoeren of stekkerdozen achter het apparaat.
- Alleen met drinkwater vullen.
- Alleen aansluiten op watertoevoer voor drinkwater.
- Houd de ventilatieopeningen in de kast of ombouw van het apparaat vrij.
- Gebruik geen mechanische apparaten of andere middelen om het ontdooien te bespoedigen, tenzij deze door de fabrikant worden aanbevolen.
- Beschadig het koelcircuit niet.
- Gebruik geen elektrische apparaten in de compartimenten voor voedingsmiddelen, tenzij ze van het type zijn dat door de fabrikant wordt aanbevolen.

# Veiligheidsinformatie

---

- Dit apparaat is niet bedoeld voor personen (waaronder kinderen) met een verminderd fysiek, zintuiglijk of mentaal vermogen of met onvoldoende ervaring en kennis, tenzij ze onder toezicht staan of instructies hebben gekregen met betrekking tot het gebruik van het apparaat van een persoon die verantwoordelijk is voor hun veiligheid.
- Dit apparaat kan door kinderen vanaf 8 jaar en door personen met een verminderd fysiek, zintuiglijk of mentaal vermogen of gebrek aan ervaring en kennis worden gebruikt. In dat geval dient er toezicht te zijn of dienen aan deze personen instructies te zijn gegeven omtrent veilig gebruik van het apparaat en moeten deze personen begrijpen welke gevaren het gebruik met zich meebrengt. Kinderen mogen niet met het apparaat spelen. Reiniging en gebruikersonderhoud mogen niet zonder toezicht door kinderen worden uitgevoerd. Kinderen van 3 t/m 8 jaar mogen koelkasten vullen en leeghalen.
- Als het netsnoer is beschadigd, moet dit door de fabrikant, een door de fabrikant aangewezen servicebedrijf of een vergelijkbaar gekwalificeerd persoon worden vervangen om schade te voorkomen.
- Zorg dat het stopcontact goed toegankelijk is zodat u de stekker van het apparaat snel kunt lostrekken bij een noodgeval.
  - Het stopcontact mag zich niet achter het apparaat bevinden.
- Bewaar in dit apparaat geen explosieve stoffen zoals spuitbussen met een brandbaar drijfgas.

- Als het product is uitgerust met LED-lampjes, neem de kapjes dan niet zelf van de lampjes en demonteer de LED-lampjes niet zelf.
  - Neem contact op met een Samsung-onderhoudscentrum.
  - Gebruik uitsluitend de LED-lampjes die door de fabrikant of door de servicebedrijven zijn geleverd.
- Gebruik de nieuwe slangensets die bij het apparaat worden geleverd. Oude slangensets mogen niet worden hergebruikt.
- De watertoevoer naar deze koelkast mag alleen worden aangesloten op een watertoevoer met drinkwater. Een waterdruk van 30-125 psi (206-861 kPa) is vereist voor het goed functioneren van de ijsmaker.
- Voor het efficiëntste energiegebruik dient u alle onderdelen zoals bakken, laden en leggers op de plaats te houden waar deze door de fabrikant zijn geleverd.
- Voor een optimale energie-efficiëntie laat u alle schappen, laden en manden op de oorspronkelijke positie.

## Stroomverbruik verminderen

- Installeer het apparaat in een koele, droge ruimte met voldoende ventilatie.
- Zorg dat het apparaat niet is blootgesteld aan direct zonlicht en plaats het nooit in de buurt van een bron van directe warmte (bijvoorbeeld een radiator).
  - Zorg ervoor dat ventilatieopeningen of roosters niet worden geblokkeerd, zodat het apparaat niet onnodig veel stroom verbruikt.

## Veiligheidsinformatie

---

- Laat het voedsel afkoelen alvorens het in de koelkast te zetten.
- Zet bevroren voedsel in de koelkast om het te laten ontdooien. U kunt de lage temperaturen van bevroren producten gebruiken om voedsel in de koelkast af te koelen.
- Houd de deur van het apparaat niet te lang open terwijl u er etenswaren inzet of uitneemt.
- Hoe korter de deur open is, hoe minder ijsvorming er in de vriezer plaatsvindt.
- Reinig de achterkant van de koelkast regelmatig. Stof doet het energieverbruik toenemen.
- Stel geen koudere temperatuur in dan nodig is.
- Zorg voor voldoende luchtafvoer aan de onderzijde en de achterwand van de koelkast. Sluit geen luchtopeningen af.
- Plaats het apparaat zo dat er genoeg ruimte is aan de rechter-, linker-, achter- en bovenzijde. Het stroomverbruik neemt hierdoor af, wat kosten bespaart.
- We raden aan de volgende afmetingen toe te passen:
  - Rechts, links en achterzijde: meer dan 50 mm
  - Bovenzijde: meer dan 100 mm

**Dit apparaat is bedoeld om te worden gebruikt in huishoudens en soortgelijke toepassingen, zoals**

- personeelskantines in winkels, kantoren en andere bedrijfsomgevingen;
- pensions, en door klanten in hotels, motels en andere accommodaties;

- 
- bed & breakfast-achtige omgevingen;
  - catering en soortgelijke kleinhandelstoepassingen.

## Belangrijke waarschuwingssymbolen voor transport en op locatie

---

### **WAARSCHUWING**

- Bij het transporteren en installeren van het apparaat moet u ervoor zorgen dat er geen onderdelen van het koelcircuit beschadigd raken.
  - Koelmiddel dat uit de pijp lekt, kan ontbranden of oogletsel veroorzaken. Als een lek wordt ontdekt, moet u open vuur of mogelijke ontstekingsbronnen vermijden en de ruimte waarin het apparaat staat, enkele minuten ventileren.
  - Dit apparaat bevat een kleine hoeveelheid isobutaan (R-600a), een natuurlijk, milieuvriendelijk gas, dat echter zeer brandbaar is. Bij het transporteren en installeren van het apparaat moet u ervoor zorgen dat er geen onderdelen van het koelcircuit beschadigd raken.
- Raak de waterslang aan de achterzijde van de koelkast niet aan tijdens het transport of de installatie.
  - Dit kan leiden tot beschadiging van de koelkast, met als gevolg dat de waterdispenser niet kan worden gebruikt.

# Veiligheidsinformatie

---

## Belangrijke waarschuwingen met betrekking tot de installatie

---

### **WAARSCHUWING**

- Installeer de koelkast niet in een vochtige omgeving of op een plaats waar deze in contact kan komen met water.
  - Verslechterde isolatie van elektrische onderdelen kan leiden tot een elektrische schok of brand.
- Plaats deze koelkast niet in direct zonlicht en stel het apparaat niet bloot aan warmte van fornuizen, radiatoren of andere apparaten.
- Vermijd het aansluiten van meerdere apparaten op één stekkerdoos. De koelkast moet altijd een eigen individueel stopcontact hebben met een voltage dat overeenkomt met het voltage van het typeplaatje van de koelkast.
  - Dit zorgt ervoor dat het apparaat optimaal presteert en voorkomt overbelasting van de elektrische bekabeling in uw huis, die zou kunnen leiden tot brand door oververhitting van de elektriciteitskabels.
- Steek de stekker niet in het stopcontact als dit los zit.
  - Er bestaat gevaar op elektrische schokken of brand.
- Gebruik geen netsnoer dat over de lengte of aan de uiteinden is gebarsten of versleten.
- Buig het netsnoer niet te veel en plaats er geen zware voorwerpen op.
- Trek niet te hard aan het netsnoer en buig het niet overmatig.
- Draai het netsnoer niet en leg er geen knoop in.



- Haak het netsnoer niet over een metalen object, plaats geen zwaar voorwerp op het netsnoer en steek het snoer niet tussen voorwerpen door of druk het niet op zijn plaats achter het apparaat.
- Zorg dat u bij het verplaatsen van de koelkast niet met de koelkast over het netsnoer rolt of dit beschadigt.
  - Elektrische schokken en brand kunnen het gevolg zijn.
- Trek nooit aan het netsnoer wanneer u de koelkast loskoppelt. Neem altijd de stekker stevig beet en trek deze recht uit het stopcontact.
  - Schade aan het snoer kan kortsluiting, brand of elektrische schokken veroorzaken.
- Gebruik geen spuitbussen in de buurt van de koelkast.
  - Spuitbussen die in de buurt van de koelkast worden gebruikt, kunnen leiden tot een explosie of brand.
- Installeer het apparaat niet in de buurt van een verwarming of ontvlambaar materiaal.
- Plaats het apparaat niet op een locatie waar gas kan vrijkomen.
  - Elektrische schokken en brand kunnen het gevolg zijn.
- Deze koelkast dient voor gebruik op de juiste wijze, zoals beschreven in deze handleiding, geplaatst en geïnstalleerd te worden.
- Sluit de stekker aan in de juiste positie met het snoer naar beneden.
  - Als u de stekker ondersteboven in het stopcontact steekt, kan de draad afgeklemd raken en brand of elektrische schokken veroorzaken.
- Zorg dat het netsnoer niet geplet of beschadigd wordt door de achterkant van de koelkast.

## Veiligheidsinformatie

---

- Houd het verpakkingsmateriaal uit de buurt van kinderen.
  - Er is gevaar van dodelijk letsel door verstikking als kinderen het verpakkingsmateriaal over hun hoofd trekken.
- Installeer dit apparaat niet in een omgeving met veel vocht, olie of stof, of op een locatie waar het wordt blootgesteld aan direct zonlicht en water (regendruppels).
  - Verslechterde isolatie van elektrische onderdelen kan leiden tot een elektrische schok of brand.
- Als er zich stof of water in uw koelkast bevindt, haalt u de stekker uit het stopcontact en neemt u contact op met het servicecentrum van Samsung Electronics.
  - Anders bestaat het risico op brand.
- Ga niet op het apparaat staan en plaats geen objecten (zoals wasgoed, brandende kaarsen, aangestoken sigaretten, de vaatwas, chemicaliën, metalen objecten enz.) op het apparaat.
  - Dit kan resulteren in elektrische schokken, brand, problemen met het product of letsel.
- Verwijder eerst alle beschermende plastic folie voordat u de stekker in het stopcontact doet.
- Kinderen moeten onder toezicht staan om te voorkomen dat ze met de borgringen voor het afstellen van de deur, of met de waterslangklemmen gaan spelen.
  - Er is gevaar van dodelijk letsel door verstikking als kinderen een borgring of waterslangklem inslikken. Houd de borgringen en waterslangklemmen buiten het bereik van kinderen.

- De koelkast moet veilig worden geaard.
  - Controleer altijd of u de koelkast hebt geaard voordat u een onderdeel van het apparaat onderzoekt of herstelt. Stroomlekken kunnen ernstige elektrische schokken veroorzaken.
- Gebruik nooit gasleidingen, telefoonkabels of andere potentiële bliksemafleiders als aarding.
  - U dient de koelkast te aarden om stroomlekken of elektrische schokken te voorkomen die veroorzaakt worden door stroomlekkage van de koelkast.
  - Een elektrische schok, brand, explosie of problemen met het product zouden het gevolg kunnen zijn.
- Steek de stekker stevig in het stopcontact. Gebruik geen beschadigde stekker, beschadigde voedingskabel of los stopcontact.
  - Elektrische schokken en brand kunnen het gevolg zijn.
- De zekering op de koelkast moet worden vervangen door een gekwalificeerde monteur of een gekwalificeerd servicebedrijf.
  - Als u dit nalaat, kan dat leiden tot elektrische schokken of lichamelijk letsel.

## Let op bij de installatie

### **LET OP**

- Zorg voor voldoende ruimte rond de koelkast en installeer deze op een vlak oppervlak.
  - Als de koelkast niet waterpas staat, kunnen de koelingsefficiëntie en duurzaamheid afnemen.

## Veiligheidsinformatie

---

- Laat het apparaat gedurende 2-3 uur na de installatie staan alvorens etenswaren in de koelkast te leggen en de koelkast in te schakelen.
- Wij adviseren u met klem de koelkast door een gekwalificeerde monteur of onderhoudsbedrijf te laten installeren.
  - Als u dit nalaat, kan dat leiden tot elektrische schokken, brand, een explosie, problemen met het product of lichamelijk letsel.

### Belangrijke waarschuwingen met betrekking tot het gebruik

---

#### WAARSCHUWING

- Steek de stekker niet met natte handen in het stopcontact.
  - Als u dit wel doet, loopt u het risico op een elektrische schok.
- Bewaar geen voorwerpen boven op het apparaat.
  - Als u de deur opent of sluit, kunnen deze voorwerpen vallen en persoonlijk letsel en/of materiële schade veroorzaken.
- Steek uw handen, voeten of metalen objecten (zoals stokjes) niet onder of achter de koelkast.
  - Elektrische schokken en lichamelijk letsel kunnen het gevolg zijn.
  - Scherpe randen kunnen lichamelijk letsel veroorzaken.
- Raak de binnenwanden van de vriezer of producten die in de vriezer liggen niet met natte handen aan.
  - Dit kan bevriezing van de handen veroorzaken.

- Plaats geen voorwerpen op de koelkast die zijn gevuld met water.
  - Als deze omvallen, bestaat het risico op een elektrische schok of brand.
- Bewaar geen vluchtige of brandbare voorwerpen of stoffen (zoals wasbenzine, thinner, propaangas, alcohol, ether, LP-gas en dergelijke producten) in de koelkast.
  - Deze koelkast is uitsluitend bestemd om voedsel in te bewaren.
  - Dit kan brand of een explosie veroorzaken.
- Kinderen mogen het apparaat uitsluitend onder toezicht gebruiken om te voorkomen dat ze ermee gaan spelen.
  - Houd uw vingers uit de buurt van gebieden waar ze afgekneld kunnen worden. Ruimtes tussen de deuren en de kast zijn noodzakelijkerwijze nauw. Wees voorzichtig wanneer u de deuren opent als er kinderen aanwezig zijn.
- Voorkom dat uw vingers of de vingers van uw kinderen tussen de deur komen.
  - Houd vingers uit de weg van de linker- en rechterdeuropeningen. Wees voorzichtig wanneer u de deuren opent terwijl uw vingers tussen de deuren zijn geplaatst.
- Laat kinderen niet aan de deur of de deurbakken hangen. Dit kan leiden tot ernstig letsel.
- Zorg dat kinderen niet in de koelkast kunnen komen. Ze kunnen worden opgesloten.
- Steek uw hand niet in het onderste deel onder het apparaat.
  - Scherpe randen kunnen lichamelijk letsel veroorzaken.

## Veiligheidsinformatie

---

- Bewaar geen farmaceutische producten, wetenschappelijk materiaal of temperatuurgevoelige producten in de koelkast.
  - Producten met strenge temperatuurvereisten mogen niet in de koelkast worden bewaard.
- Als het apparaat een brandlucht verspreidt of als er rook uit het apparaat komt, trekt u de onmiddellijk de stekker uit het stopcontact en neemt u contact op met het servicecenter van Samsung Electronics.
- Als er zich stof of water in uw koelkast bevindt, trekt u de stekker uit het stopcontact en neemt u contact op met het servicecentrum van Samsung Electronics.
  - Anders bestaat het risico op brand.
- Laat kinderen niet op een lade staan.
  - De lade kan breken waardoor ze uit kunnen glijden.
- Laat de deuren van de koelkast niet open staan als er niemand in de buurt is en laat kinderen niet binnen in de koelkast.
- Zorg dat baby's of kinderen niet in de lade gaan liggen.
  - Dit kan leiden tot verstikking als kinderen blijven vastzitten, of tot lichamelijk letsel.
- Zorg dat er niet te veel voedsel in de koelkast ligt.
  - Als u de deur opent, kan er een item uitvallen en persoonlijk letsel of materiële schade veroorzaken.
- Spuit geen vluchtig materiaal zoals insectenverdelger op het oppervlak van het apparaat.
  - Dit is niet alleen gevaarlijk voor mensen, maar kan ook leiden tot elektrische schokken, brand of problemen met het product.

- Plaats uw vingers of andere voorwerpen nooit in de opening van de waterdispenser, ijskoker en ijsemmer.
  - Dit kan lichamelijk letsel of materiële schade veroorzaken.
- Gebruik of bewaar geen temperatuurgevoelige stoffen in de buurt van of in de koelkast, zoals brandbare sprays, brandbare voorwerpen, droog ijs, medicijnen of chemicaliën.
- Gebruik geen föhn om de binnenkant van de koelkast te drogen. Plaats geen aangestoken kaars in de koelkast om nare geurtjes te verwijderen.
  - Elektrische schokken en brand kunnen het gevolg zijn.
- Vul de watertank, de ijslade en het ijsblokjesbakje uitsluitend met drinkwater (mineraalwater of gezuiverd water).
  - Vul de tank niet met thee, sap of sportdranken. Hierdoor kan de koelkast beschadigd raken.
- Ga niet op het apparaat staan en plaats geen objecten (zoals wasgoed, brandende kaarsen, aangestoken sigaretten, de vaatwas, chemicaliën, metalen objecten enz.) op het apparaat. Dit kan resulteren in elektrische schokken, brand, problemen met het product of letsel. Plaats geen voorwerpen op het apparaat die zijn gevuld met water.
  - Als deze omvallen, bestaat het risico op een elektrische schok of brand.
- Kijk nooit gedurende langere tijd rechtstreeks in de UV LED-lamp.
  - Door de ultraviolette straling kunt u last van uw ogen krijgen.

## Veiligheidsinformatie

---

- Plaats de glasplaat niet ondersteboven. Mogelijk werkt de stopper van het legplateau dan niet.
  - Dit kan leiden tot persoonlijk letsel of materiële schade.
- Houd uw vingers uit de buurt van gebieden waar ze afgekneld kunnen worden. Ruimtes tussen de deuren en de kast zijn noodzakelijkerwijze nauw. Wees voorzichtig wanneer u de deuren opent als er kinderen aanwezig zijn.
- Als een gaslek wordt ontdekt, dient u open vuur of mogelijke ontstekingsbronnen te vermijden en de ruimte waarin het apparaat staat enkele minuten lang te luchten.
  - Raak het apparaat of netsnoer niet aan.
  - Gebruik geen ventilator.
  - Een vonkje kan een explosie of brand veroorzaken.
- Flessen moeten dicht naast elkaar worden bewaard, zodat ze er niet uitvallen.
- Dit product is uitsluitend bestemd voor het bewaren van voedsel in een huishoudelijke omgeving.
- Plaats uw vingers of andere voorwerpen nooit in de opening van de waterdispenser, ijskoker en ijsemmer.
  - Dit kan lichamelijk letsel of materiële schade veroorzaken.
- Probeer de koelkast niet zelf te repareren, te demonteren of aan te passen.
- Gebruik geen andere zekering (zoals koper, staaldraad, enz.) dan een standaardzekering.
- Neem contact op met het dichtstbijzijnde servicecentrum wanneer de koelkast moet worden gerepareerd of opnieuw moet worden geïnstalleerd.
  - Als u dit nalaat, kan dat leiden tot elektrische schokken, brand, problemen met het product of lichamelijk letsel.



- Als u een brandlucht of rook uit de koelkast waarneemt, trekt u onmiddellijk de stekker van de koelkast uit het stopcontact en neemt u contact op met het servicecentrum van Samsung Electronics.
  - Als u dit niet doet, kan dat leiden tot brand of elektrische schokken.
- Trek de stekker uit het stopcontact voordat u het lampje in de koelkast vervangt.
  - Anders loopt u het risico op een elektrische schok.
- Als u problemen ondervindt bij het vervangen van een niet-LED-lampje, dient u contact op te nemen met het Samsung-servicebedrijf.
- Steek de stekker stevig in het stopcontact.
- Gebruik geen beschadigde stekker, beschadigd netsnoer of een loszittend stopcontact.
  - Elektrische schokken en brand kunnen het gevolg zijn.

## Let op bij het gebruik

### LET OP

- Vries ontdooide etenswaren niet opnieuw in.
  - Schadelijke bacteriën kunnen zich in ingevroren en ontdooide etenswaren sneller ontwikkelen dan in verse etenswaren.
  - Wanneer etenswaren een tweede keer worden ontdooid, worden nog meer cellen afgebroken, waardoor er vocht uit wordt onttrokken en de integriteit van het product verandert.

## Veiligheidsinformatie

---

- Laat vleeswaren niet bij kamertemperatuur ontdooien.
  - De veiligheid is afhankelijk van of het rauwe product op de juiste manier is verwerkt.
- Plaats geen glazen flessen of koolzuurhoudende dranken in de vriezer.
  - Het voorwerp kan bevriezen en breken, wat kan leiden tot letsel.
- Gebruik uitsluitend de ijsmaker die bij de koelkast is geleverd.
- Als u een lange tijd van huis bent (bv. op vakantie) en de water- of ijsdispensers langere tijd niet gebruikt, kunt u het beste de waterklep sluiten.
  - Anders gaat het water mogelijk lekken.
- Als u de koelkast een zeer lange tijd (3 weken of meer) niet gebruikt, haal de koelkast en de ijsemmer dan leeg, haal de stekker uit het stopcontact, sluit de waterklep, verwijder het overtollige vocht aan de binnenkant en laat de deuren open om geurtjes en schimmel te voorkomen.
- Ga als volgt te werk om ervoor te zorgen dat uw product optimaal presteert:
  - Plaats geen etenswaren te dicht bij de luchtgaten achter in de koelkast, aangezien dit de vrije luchtcirculatie in het koelkastcompartiment kan belemmeren.
  - Dek de etenswaren goed af of plaats deze in luchtdichte bakjes voordat u de etenswaren in de koelkast zet.
  - Houd de maximale bewaartijd en houdbaarheidsdatum van bevroren voedsel goed in de gaten.

- De koelkast hoeft niet van de stroomvoorziening te worden verwijderd als u korter dan drie weken afwezig bent. Als u echter langer dan drie weken afwezig bent, verwijder dan alle etenswaren en het ijs uit de ijssemmer, haal de stekker uit het stopcontact, sluit de waterklep, verwijder het overtollige vocht aan de binnenkant en laat de deuren open om geurtjes en schimmel te voorkomen.
- Garantie en wijzigingen.
  - Wijzigingen of aanpassingen die door derden zijn verricht aan dit kant-en-klare apparaat worden niet gedekt door de garantieservice van Samsung. Samsung is tevens niet verantwoordelijk voor veiligheidskwesaties die resulteren uit aanpassingen door derden.
- Zorg dat de luchtopeningen in de koelkast niet worden geblokkeerd.
  - Als de luchtopeningen geblokkeerd zijn, vooral door een plastic zak, kan de koelkast te zeer afkoelen. Als dit te lang duurt, kan het waterfilter breken en een waterlek veroorzaken.
- Gebruik uitsluitend de ijsmaker die bij de koelkast is geleverd.
- Verwijder het overtollige vocht aan de binnenkant en laat de deuren open.
  - Anders kunnen er geurtjes en schimmels ontstaan.
- Als de stekker van de koelkast uit het stopcontact is gehaald, hoort u ten minste vijf minuten te wachten voordat u deze weer aansluit.

## Veiligheidsinformatie

---

- Als de koelkast nat is geworden door water, trekt u de stekker uit het stopcontact en neemt u contact op met het servicecenter van Samsung Electronics.
- Pas geen schokken of sterke krachten toe op glazen oppervlakken.
  - Gebroken glas kan leiden tot lichamelijk letsel en/of eigendomsschade.
- Vul de watertank en ijsblokjesbakjes uitsluitend met drinkwater (kraanwater, mineraalwater of gezuiverd water).
  - Vul de tank niet met thee of sportdranken. Hierdoor kan de koelkast beschadigd raken.
- Pas op dat uw vingers niet bekneld raken.
- Als de koelkast overstroomt, neemt u contact op met het dichtstbijzijnde servicecentrum.
  - Er bestaat het risico op een elektrische schok of brand.
- Bewaar geen plantaardige olie in de deurbakken van de koelkast. De olie kan hard worden, waardoor deze vies gaat smaken en lastig te gebruiken is. Bovendien kan de open bak lekken en de gelekte olie kan de deurbak doen scheuren. Nadat een olieverpakking is geopend, kunt u deze het best op een koele, donkere plek bewaren, zoals een voorraadkast.
  - Voorbeelden van plantaardige olie: olijfolie, zonnebloemolie, raapzaadolie etc.

---

## Waarschuwingen voor het schoonmaken

---

### **LET OP**

- Sproei geen water rechtstreeks op de binnen- of buitenkant van de koelkast.
  - Er bestaat een risico op brand of een elektrische schok.
- Gebruik geen föhn om de binnenkant van de koelkast te drogen.
- Plaats geen aangestoken kaars in de koelkast om vieze geurtjes te verwijderen.
  - Elektrische schokken en brand kunnen het gevolg zijn.
- Spuit geen reinigingsproducten rechtstreeks op het display.
  - De letters op het display kunnen loslaten.
- Neem de stekker uit het stopcontact en neem contact op met uw dichtstbijzijnde servicecentrum als er vreemde voorwerpen of vloeistoffen zoals water in het apparaat terecht zijn gekomen.
  - Als u dit niet doet, kan dit leiden tot een elektrische schok of brand.
- Gebruik een schone, droge doek om vreemd materiaal of stof van de bladen van de stekker te verwijderen. Gebruik geen natte of vochtige doek bij het reinigen van de stekker.
  - Anders bestaat het risico op een elektrische schok of brand.
- Maak het product niet schoon door rechtstreeks water op het product te sproeien.

## Veiligheidsinformatie

---

- Gebruik geen wasbenzine, verdunner of chloorhoudende producten om het apparaat te reinigen.
  - Deze kunnen het oppervlak van het apparaat beschadigen en brand veroorzaken.
- Plaats uw vingers of andere voorwerpen nooit in de opening van de dispenser.
  - Dit kan lichamelijk letsel of materiële schade veroorzaken.
- Haal de stekker van het apparaat uit het stopcontact voordat u het apparaat reinigt of onderhoudswerkzaamheden verricht.
  - Als u dit niet doet, kan dit leiden tot een elektrische schok of brand.
- Gebruik een schone spons of zachte doek en een mild schoonmaakmiddel met warm water om de koelkast schoon te maken.
- Gebruik geen schurende of scherpe schoonmaakmiddelen, zoals glasreiniger, schuursponsjes, brandbare vloeistoffen, zoutzuur, schoonmaakwas, geconcentreerde wasmiddelen, bleek of schoonmaakmiddelen op basis van petroleum op de buitenste oppervlakken (deur en kast), plastic onderdelen, deur- en interieurbekleding en pakkingen.
  - Deze kunnen het materiaal krassen of beschadigen.
- Reinig de glazen planken of deksels niet met warm water wanneer ze koud zijn. Glazen planken en deksels kunnen breken als ze worden blootgesteld aan plotselinge temperatuurwisselingen of stoten/vallen.

---

## Belangrijke waarschuwingen met betrekking tot het verwijderen

---

### **WAARSCHUWING**

- Gooi het verpakkingsmateriaal van dit product op een milieuvriendelijke manier weg.
- Controleer of de leidingen aan de achterkant van de koelkast niet beschadigd zijn voordat u het apparaat afvoert.
- R-600a of R-134a wordt gebruikt als koelmiddel. Raadpleeg het compressorlabel achter op het apparaat of het typeplaatje binnen in de koelkast om te controleren welk koelmiddel er in uw koelkast wordt gebruikt. Als deze koelkast brandbaar gas bevat (koelmiddel R-600a), neemt u contact op met de plaatselijke autoriteiten met betrekking tot het veilig afvoeren van dit product.
- Bij het afvoeren van deze koelkast, dient u de deur/ deurafdichtingen en deurklink te verwijderen, zodat kleine kinderen of dieren er niet in kunnen worden opgesloten. Kinderen mogen het apparaat uitsluitend onder toezicht gebruiken om te voorkomen dat ze ermee gaan spelen. Als een kind in een koelkast opgesloten komt te zitten, kan het letsel oplopen of stikken.
  - Als een kind in een koelkast opgesloten komt te zitten, kan het stikken.
- Cyclopentaan wordt gebruikt in de isolatie. De gassen in het isolatiemateriaal vereisen een speciale verwijderingsprocedure. Neem contact op met de plaatselijke autoriteiten met betrekking tot het milieuvriendelijk verwijderen van dit product.

## Veiligheidsinformatie

---

- Houd al het verpakkingsmateriaal ver buiten het bereik van kinderen, aangezien verpakkingsmateriaal gevaarlijk kan zijn voor kinderen.
  - Als een kind een zak over het hoofd trekt, kan het kind stikken.

### Aanvullende tips voor correct gebruik

---

- Bel bij een stroomstoring met de lokale vestiging van uw elektriciteitsbedrijf en vraag hoe lang de storing gaat duren.
  - De meeste stroomstoringen die binnen een uur of twee zijn verholpen, hebben geen gevolgen voor de temperatuur in uw koelkast. Probeer de deuren echter zo weinig mogelijk open te doen tijdens een stroomstoring.
  - Als de stroomstoring langer dan 24 uur duurt, verwijdert u al het ingevroren voedsel en gooit u het weg.
- De koelkast kan mogelijk niet consistent koelen (bevroren inhoud kan ontdooien of de temperatuur in de vriezer wordt te hoog) als deze langere tijd op een plek staat waar de omgevingstemperatuur constant lager is dan de temperatuur waarvoor de koelkast is ontworpen.
- Koeling kan een nadelig effect op de conservering van bepaalde etenswaren hebben.
- Uw apparaat is vorstvrij. Dit betekent dat u uw apparaat niet zelf hoeft te ontdooien. Dit wordt automatisch gedaan.



- Een temperatuurstijging tijdens het ontdooien voldoet aan ISO-vereisten. Als u wilt voorkomen dat het bevroren voedsel te warm wordt tijdens het ontdooien van het apparaat, moet u het bevroren voedsel in meerdere lagen krantenpapier wikkelen.
- Vries voedsel dat al volledig is ontdooid, niet opnieuw in.

## Instructies over de AEEA-richtlijn



Correcte verwijdering van dit product (elektrische & elektronische afvalapparatuur)  
(Van toepassing in landen waar afval gescheiden wordt ingezameld)

Dit merkteken op het product, de accessoires of het informatiemateriaal duidt erop dat het product en zijn elektronische accessoires (bv. lader, headset, USB-kabel) niet met ander huishoudelijk afval verwijderd mogen worden aan het einde van hun gebruiksduur. Om mogelijke schade aan het milieu of de menselijke gezondheid door ongecontroleerde afvalverwijdering te voorkomen, moet u deze artikelen van andere soorten afval scheiden en op een verantwoorde manier recyclen, zodat het duurzame hergebruik van materiaalbronnen wordt bevorderd.

Huishoudelijke gebruikers moeten contact opnemen met de winkel waar ze dit product hebben gekocht of met de gemeente waar ze wonen om te vernemen waar en hoe ze deze artikelen milieuvriendelijk kunnen laten recyclen.

Zakelijke gebruikers moeten contact opnemen met hun leverancier en de algemene voorwaarden van de koopovereenkomst nalezen. Dit product en zijn elektronische accessoires mogen niet met ander bedrijfsafval voor verwijdering worden gemengd.

Ga voor informatie over de milieufafspraken en productspecifieke wettelijke verplichtingen van Samsung, zoals REACH, WEEE en m.b.t. accu's, naar onze duurzaamheidspagina via [www.samsung.com](http://www.samsung.com)

(Geldt alleen voor producten die worden verkocht in Europese landen en in het VK)

# Installatie

---

Volg vóór gebruik deze instructies zorgvuldig op om een goede installatie van deze koelkast te garanderen en om ongelukken te voorkomen.

## **WAARSCHUWING**

- Gebruik de koelkast alleen voor de doeleinden waarvoor deze is ontworpen, zoals beschreven in deze handleiding.
- Eventuele reparatiewerkzaamheden moeten worden verricht door een gekwalificeerde monteur.
- Voer het verpakkingsmateriaal van het product in overeenstemming met de plaatselijke regelgeving af.
- Haal voor onderhoud of vervanging van onderdelen de stekker uit het stopcontact om elektrische schokken te voorkomen.

## Overzicht van de koelkast

De werkelijke koelkast en de meegeleverde onderdelen van uw koelkast kunnen afwijken van de afbeeldingen in deze handleiding, afhankelijk van het model en het land.

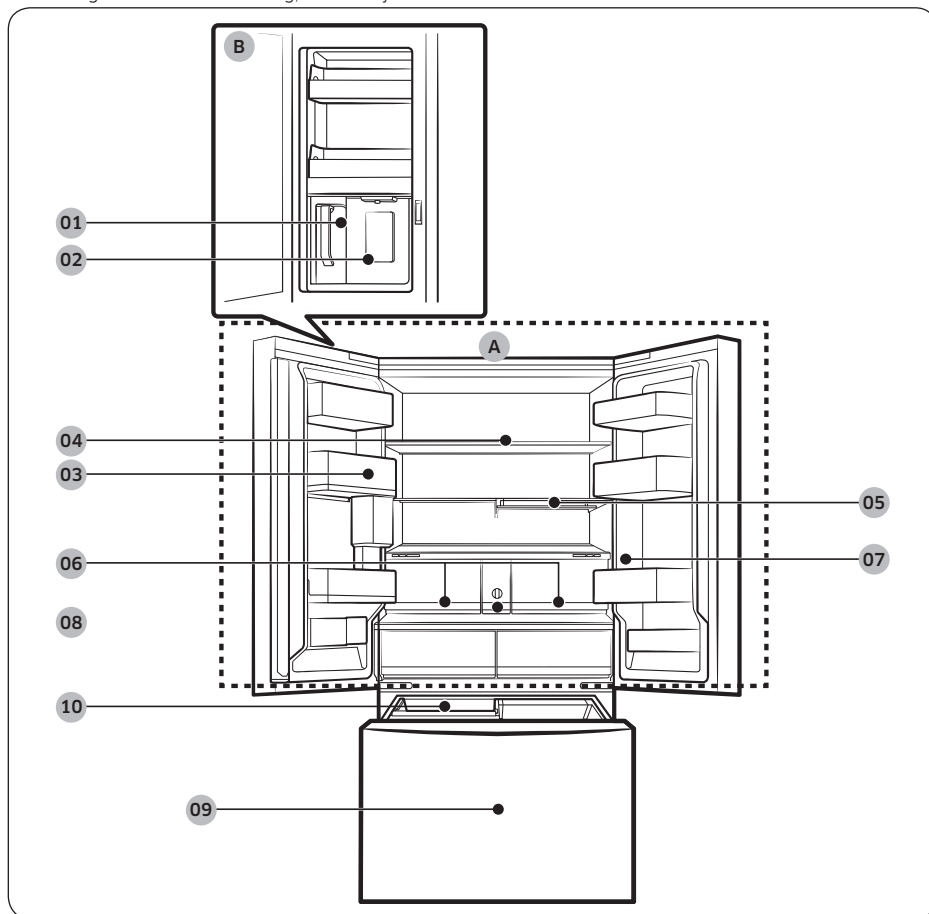

# Installatie

---

01 Automatisch gevulde kan \*

02 Waterdispenser \*\*

03 Deurbak van koelkast

04 Koelkastlegger

05 Ruimtebesparende legger \*

06 Crisper+/koelkastladen

07 Bedieningspaneel

08 Waterfilter \*

09 Vriezer

10 IJsmaker

A. Koelkast

B. Drankencompartment \*\*

\* Alleen bepaalde modellen

\*\* Alleen modellen met dispenser

## **OPMERKING**

- Voor een optimale energie-efficiëntie laat u alle leggers, laden en bakken op de oorspronkelijke positie.
- Wanneer u de deur sluit, zorg dan dat het verticale scharniergedeelte in de juiste positie staat zodat de andere deur geen krassen oploopt.
- Als het verticale scharniergedeelte omgekeerd is, dient u het weer op de juiste plaats te zetten voordat u de deur sluit.
- Soms kan er vocht op het verticale scharniergedeelte komen.
- Als u een deur hard sluit, kan de andere deur opengaan.
- Wanneer het ledlampje voor de binnen- of buitenverlichting niet meer werkt, neemt u contact op met een lokaal servicecentrum van Samsung.

## Deurbakken

De koelkast wordt geleverd met deurbakken in verschillende soorten en maten. Als de deurbakken voor de koelkast apart zijn verpakt, kunt u de onderstaande figuur gebruiken om de juiste positie van de bakken te bepalen.

### OPMERKING

De werkelijke koelkast en de meegeleverde onderdelen van uw koelkast kunnen afwijken van de afbeeldingen in deze handleiding, afhankelijk van het model en het land.

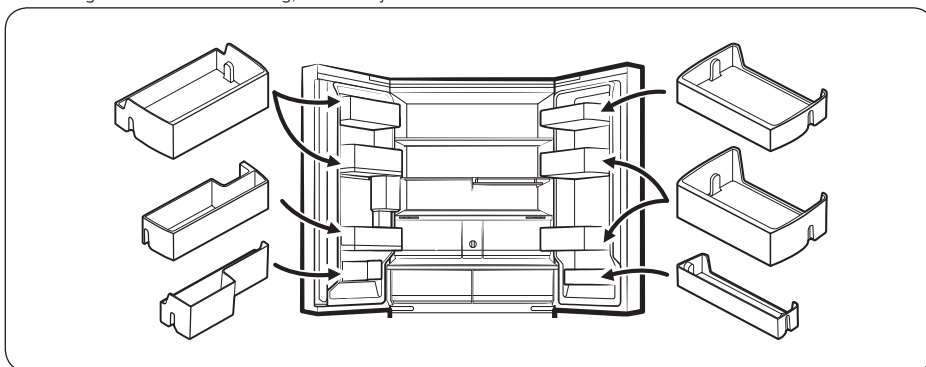

# Installatie

## Stapsgewijze installatie

### STAP 1 Een locatie selecteren

De locatie moet:

- een harde, vlakke ondergrond zonder vloerbedekking of andere ventilatiebelemmeringen hebben;
- niet in direct zonlicht staan;
- voldoende ruimte voor het openen en sluiten van de deur hebben;
- uit de buurt van een warmtebron zijn;
- ruimte voor onderhoud en service bieden;
- een temperatuurbereik tussen 10 °C en 43 °C hebben.

Vrije ruimte

Zie de volgende afbeeldingen en tabellen voor de benodigde ruimte voor de installatie.

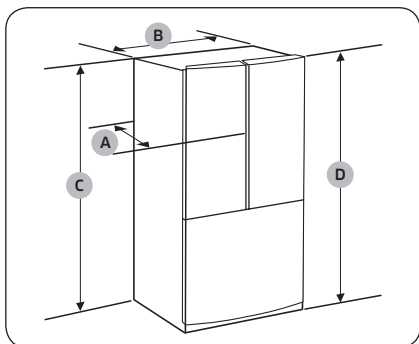

Model	RF24BB6****	RF30BB6****
A	730 mm	868 mm
B	908 mm	
C	1749 mm	
D	1778 mm	

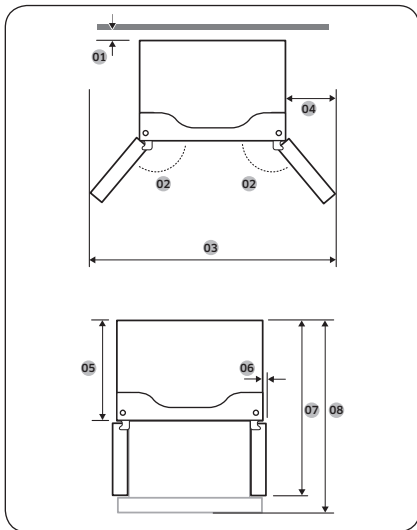

Model	RF24BB6****	RF30BB6****
01	meer dan 50 mm aanbevolen	
02	125°	
03	1485 mm	
04	289 mm	
05	610 mm	748 mm
06	54 mm	
07	1093 mm	1231 mm
08	1131 mm	1353 mm

#### OPMERKING

De afmetingen in de tabellen wijken mogelijk af van de werkelijke afmetingen, afhankelijk van de meet- en afrondingsmethode.

Installatie

# Installatie

## STAP 2 Ondergrond

Als de koelkast vanwege zijn omvang niet door de ingang kan, zie dan **Deur verwijderen voor verplaatsing**.

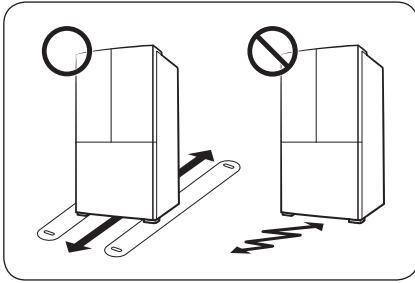

### OPMERKING

Zorg dat de voorste afstelvoetjes naar boven staan, om schade aan de vloer te voorkomen.

- Het installatieoppervlak van de koelkast moet een volledig gevulde koelkast kunnen dragen.
- Als u de vloer wilt beschermen, legt u een groot stuk karton op de looproute naar de definitieve locatie van de koelkast.
- Verplaats de koelkast niet meer wanneer deze op de definitieve positie staat, tenzij het noodzakelijk is om de vloer te beschermen. Als u de koelkast moet verplaatsen, gebruikt u dik papier of een kleed zoals een oud tapijt op het pad waarlangs u de koelkast verplaatst.



### STAP 3 Deur verwijderen voor verplaatsing

Als de koelkast niet door de ingang van uw huis of keuken past vanwege de afmetingen, volgt u de volgende instructies om de deuren van de koelkast te verwijderen en weer te plaatsen. Als u de deuren niet hoeft te verwijderen, gaat u naar pagina 43 om door te gaan met de installatieprocedure.

#### ⚠ WAARSCHUWING

Trek de stekker van de koelkast uit het stopcontact voordat u de deuren verwijdert.

Vereiste gereedschap (niet meegeleverd)

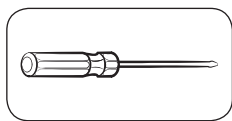

Kruiskopschroevendraaier

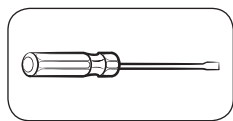

Platte schroevendraaier

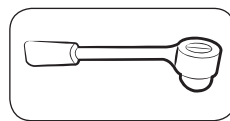

Dopsleutel van 10 mm

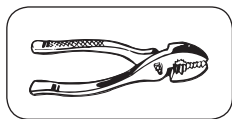

Tang

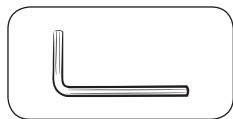

Inbussleutel van 5 mm

De koelkastdeuren verwijderen

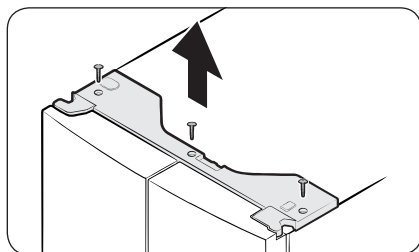

1. Sluit de deuren en verwijder met een kruiskopschroevendraaier de schroeven (x3) van de bovenkap. Trek de bovenkap omhoog en verwijder deze met de aansluitingen.

# Installatie

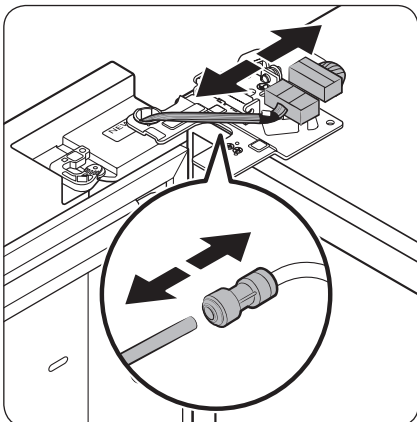

2. Maak de twee kabelaansluitingen op de linkerdeur los. De plaats van de aansluitingen hangt van het model af.

## ⚠ LET OP

- Verwijder beide deuren niet tegelijkertijd. Verwijder de deuren altijd één voor één. De deuren kunnen anders vallen en lichamelijk letsel veroorzaken.
  - Controleer of de koelkast is uitgeschakeld voordat u de aansluitingen losmaakt.
3. Maak de waterslang los van het koppelstuk op de linkerdeur, zoals weergegeven.
    - Deze stap is niet van toepassing op de modellen zonder de Automatisch gevulde kan en de waterdispenser.

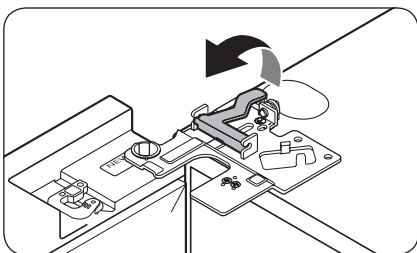

4. Trek de klem stapsgewijs voorzichtig omhoog. Pas geen plotselinge kracht toe op de klem om vingerletsel te voorkomen.

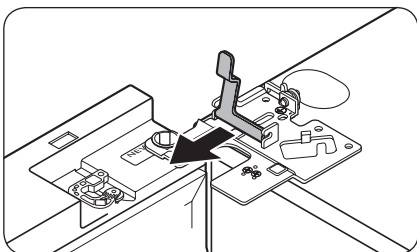

5. Til de klem op om deze te verwijderen.

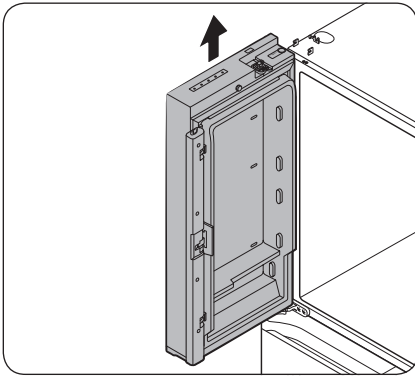
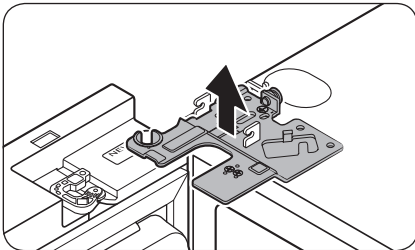

6. Open de deur 90 graden. Houd de deur vast, trek het bovenste scharnier omhoog en verwijder dit. Let erop dat u tijdens het verwijderen van het scharnier de bedrading van de aansluiting niet beschadigt.
7. Til de deur voorzichtig verticaal op om deze te verwijderen. Oefen geen buitensporige kracht op de deur uit. De deur kan vallen en lichamelijk letsel veroorzaken.
8. Leg de deur neer op een vlakke ondergrond.
9. Herhaal stap 1-8 voor de andere deur, met uitzondering van stap 3. Er is geen waterslang aanwezig op de rechterdeur.
  - Stap 2 is niet van toepassing op de modellen zonder etalagedeur.

# Installatie

De koelkastdeuren weer bevestigen

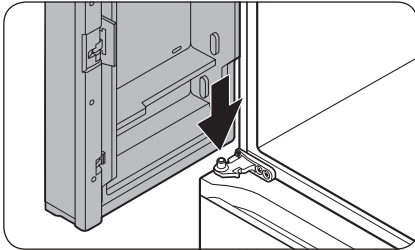

1. Terwijl u de deur meer dan 90 graden open houdt, plaats u de pen op het middelste scharnier in het gat op de onderkant van de deur.

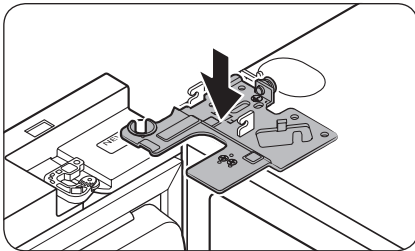

2. Plaats het bovenste scharnier op zijn plaats aan de bovenkant van de koelkast en steek de scharnierpen vervolgens in het bovenste gat van de deur. Zorg ervoor dat de kabels van de deur door het gat in de scharnierpen lopen.

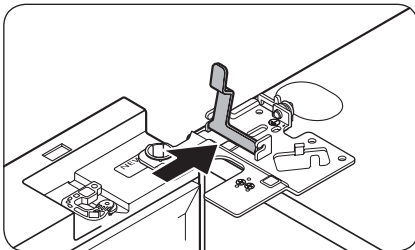

3. Schuif de klem in de richting van de pijl.

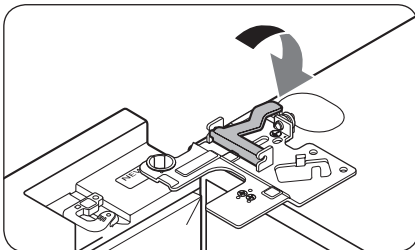

4. Duw de klem terug als weergegeven.

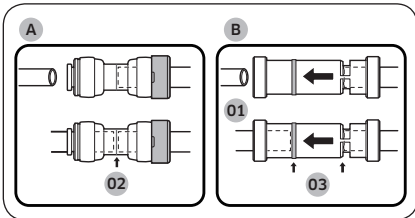
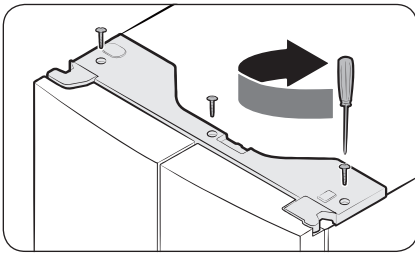
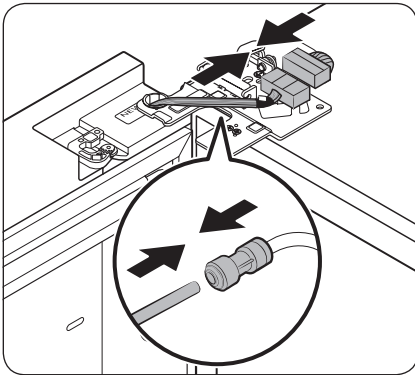

- 01 Dispenser
- 02 Het midden van de doorzichtige koppeling
- 03 Hulplijnen

5. Sluit de kabelaansluitingen aan.

**⚠ LET OP**

- Zorg ervoor dat de kabelaansluitingen goed zijn aangesloten. Anders werkt het display niet.

6. Sluit de waterslang aan.

- Deze stap is niet van toepassing op de modellen zonder de Automatisch gevulde kan en de waterdispenser.

**⚠ LET OP**

- Controleer of de rode klemmen het koppelstuk goed vastzetten om waterlekken te voorkomen.
- Houd de klemmen buiten het bereik van kinderen.

7. Herhaal stap 1-5 voor de andere deur.

- Stap 5 is niet van toepassing op de modellen zonder etalagedeur.

8. Bevestig de bovenkap eerst aan de voorkant en duw dan op de achterkant om deze op zijn plaats te bevestigen. Draai vervolgens de schroeven (x3) aan.

**⚠ LET OP**

De waterleiding moet volledig worden aangesloten om lekkage aan de dispenser te voorkomen. Zorg dat beide slangen van de waterleiding volledig zijn ingebracht tot in het midden van het doorzichtige koppelstuk (A) of de hulplijnen (B).

# Installatie

## De vriezerlade verwijderen

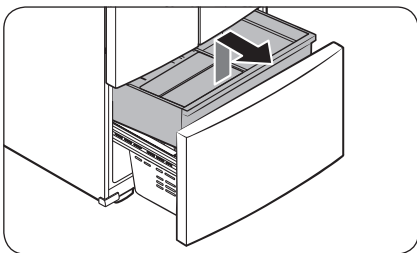

1. Til de voorkant van de **bovenste bak** op en trek omhoog om te verwijderen.

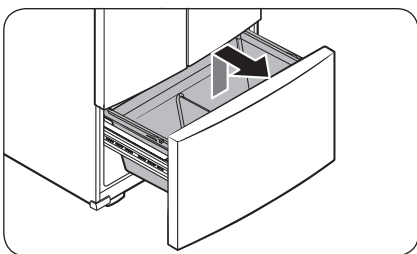

2. Trek vervolgens omhoog om de **onderste bak** van de railmontage te verwijderen.

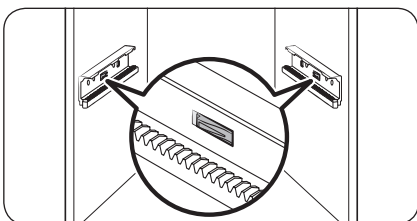

3. Druk de haken in om de railmontage te ontgrendelen.

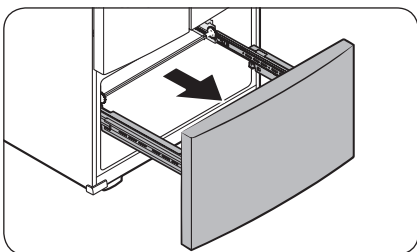

4. Terwijl u het bovenste gedeelte van de voorkant van de vriezerlade vasthoudt, schuift u de lade volledig uit om de vriezerlade uit de railmontage te verwijderen.

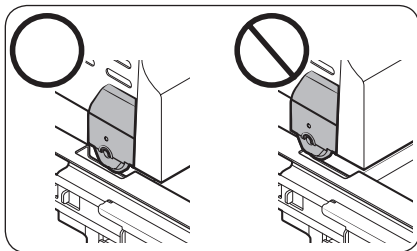

#### ⚠ LET OP

- Let erop dat de railmontage niet bekrast of gedeukt raakt.
- Zorg ervoor dat u de vriezerbakken in de juiste positie plaatst. Als u dit niet doet, kan de deur niet goed openen of sluiten en kan er zich ijs vormen.
- Plaats niet te veel voedsel in de vriezerlade. Hierdoor sluit de vriezerlade niet goed en kan er ijsvorming ontstaan.

#### De vriezerlade weer plaatsen

Als de koelkast zich op of nabij de definitieve locatie bevindt, plaatst u de vriezerlade weer. Volg hiervoor de instructies voor verwijderen in omgekeerde volgorde op.

### STAP 4 De koelkast waterpas zetten

#### ⚠ LET OP

- Als de koelkast is geïnstalleerd, moet deze waterpas staan op een vlakke, stevige ondergrond. Als u de koelkast niet waterpas zet, kan dit leiden tot schade aan de koelkast of lichamelijk letsel.
- Waterpas zetten doet u met een lege koelkast. Zorg dat er geen etenswaren in de koelkast liggen.
- Stel om veiligheidsredenen de voorkant een beetje hoger af dan de achterkant.

Zet de koelkast waterpas met behulp van de speciale schroeven (regelaars) op de voorste stelpoten. Gebruik een platte schroevendraaier om de regelaars te draaien.

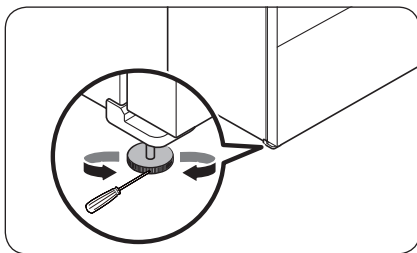

- De hoogte van de linkerzijde afstellen: Steek een platte schroevendraaier in de regelaar van de voorste stelpoot aan de linkerzijde. Draai de regelaar rechtsonder om de linkerkant te verhogen, of draai linksom om te verlagen.
- De hoogte van de rechterzijde afstellen: Steek een platte schroevendraaier in de regelaar van de voorste stelpoot aan de rechterzijde. Draai de regelaar rechtsonder om de rechterkant te verhogen, of draai linksom om te verlagen.

# Installatie

## STAP 5 De deurhoogte en de deuropening afstellen

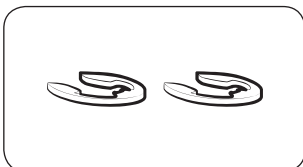

### Borgringen

De hoogte van een deur kan met de meegeleverde borgringen worden afgesteld. Deze zijn er in 4 verschillende maten (1 mm, 1,5 mm, 2 mm, en 2,5 mm).

### De hoogte van een deur afstellen

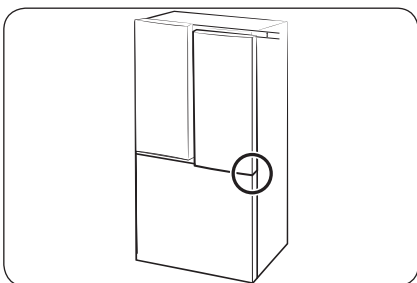

1. Controleer het hoogteverschil tussen de deuren en zet de lagere deur vervolgens hoger en houd deze vast.

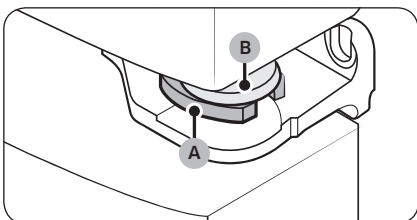

2. Steek een **borgring (A)** met de juiste maat tussen de **deurgeleider (B)** en het scharnier, zoals weergegeven.

### ⚠ LET OP

- Plaats slechts één borgring. Als u twee of meer borgringen plaatst, kunnen deze gaan schuiven of een wrijvingsgeluid maken.
- Houd de borgringen buiten bereik van kinderen en bewaar ze voor toekomstig gebruik.
- Zet de deur niet te hoog. De deur kan contact maken met de bovenkap en deze beschadigen.



## STAP 6 Aansluiten op een waterbron (alleen bepaalde modellen)

### ⚠ LET OP

- Gebruik de nieuwe slangensets die bij het apparaat worden geleverd. Oude slangensets mogen niet worden hergebruikt.
- De waterleiding moet door een gekwalificeerde monteur worden aangesloten.
- De garantie van uw koelkast heeft geen betrekking op de installatie van de waterleiding. U draagt de kosten voor de installatie van de waterleiding tenzij de installatiekosten zijn inbegrepen in de prijs van de detailhandelaar.
- Samsung neemt geen verantwoordelijkheid voor de installatie van de waterleiding. Neem contact op met de installateur van de waterleiding als er water lekt.

### De koudwaterleiding aansluiten op de waterfilterslang

### ⚠ LET OP

- Zorg dat de waterfilterslang op een koude drinkwaterbron wordt aangesloten. Als deze wordt aangesloten op de warmwaterleiding, kan dit tot storingen in het zuiveringsfilter leiden.

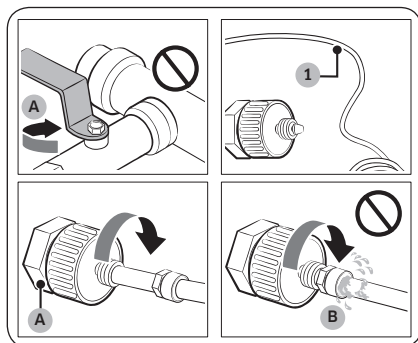

- A. Sluit de hoofdwatertoevoer  
B. Geen speling

1. Sluit de watertoevoer af door de hoofdkraan af te sluiten.
2. Zoek de koude **drinkwaterleiding (1)**.
3. Volg de installatie van de waterleiding om de waterleiding aan te sluiten.
4. Wanneer u de aansluiting hebt voltooid, opent u de hoofdkraan en laat u circa 3 liter water weglopen. Hiermee verwijdert u onzuiverheden in de leiding.

# Installatie

## De waterfilterslang aansluiten op de waterleiding

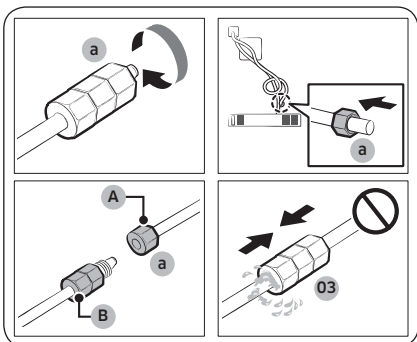

- A. Waterleiding van apparaat
- B. Waterleiding van kit

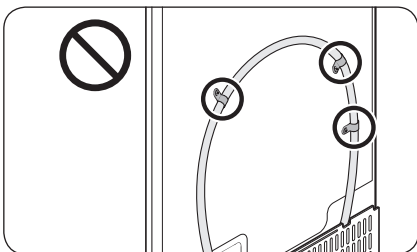
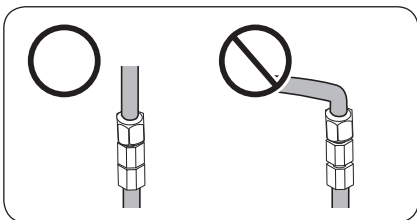

1. Draai de **drukmoer (a)** los, verwijder deze uit de waterleiding van de koelkast en doe deze in de waterfilterslang.
2. Haal de **drukmoer (a)** aan om de waterfilterslang en de waterleiding aan te sluiten.
3. Open de hoofdkraan en controleer op eventuele lekkage.
4. Als er geen lekkage is, laat dan ongeveer 3 liter water weglopen voordat u de koelkast werkelijk gaat gebruiken om onzuiverheden in het waterfiltersysteem te verwijderen.

### OPMERKING

Als u de koelkast na het aansluiten van de **waterleiding** moet verplaatsen, zorg er dan voor dat het aangesloten gedeelte van de waterleiding recht is.

### LET OP

Monteer het waterfilter niet op een onderdeel van de koelkast. Hierdoor kan de koelkast beschadigd raken.

## De waterleiding repareren

### LET OP

De waterleiding moet worden hersteld door een erkende professionele monteur. Als u een waterlek tegenkomt, dient u contact op te nemen met een plaatselijk servicecentrum van Samsung of de installateur van de waterleiding.

---

## STAP 7 Eerste instelling

---

Als u de volgende stappen uitvoert, is de koelkast volledig gebruiksklaar.

1. Steek de stekker in het stopcontact om de koelkast in te schakelen.
2. Open de deur en controleer of de binnenverlichting aan gaat.
3. Zet de temperatuur op de koudste instelling en wacht ongeveer een uur. De vriezer wordt dan langzamerhand koud en de motor zou gelijkmatig moeten draaien.
4. Wacht totdat de koelkast de ingestelde temperatuur heeft bereikt. De koelkast is nu klaar voor gebruik.

## STAP 8 Eindcontrole

---

Wanneer de installatie is voltooid, controleert u of:



- De stekker van de koelkast in een goed geaard stopcontact zit.
- De koelkast op een vlakke en egale ondergrond is geïnstalleerd met een redelijke afstand tot muren en kasten.
- De koelkast waterpas en stevig staat.
- De deur makkelijk open en dicht gaat, en of de binnenverlichting automatisch aan gaat als u de deur opent.

# Bediening

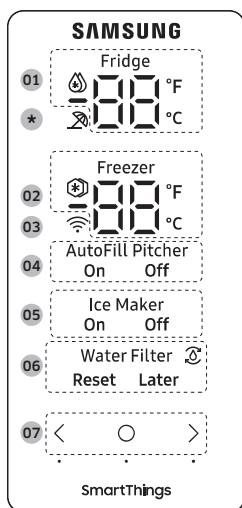
## Bedieningspaneel



<b>01</b> Koelkastindicator	<ul style="list-style-type: none"><li>• Geeft de huidige of gewenste temperatuur van de koelkast weer.</li><li>•  geeft aan dat de functie Snelkoelen ingeschakeld is.</li></ul>
<b>02</b> Vriezerindicator	<ul style="list-style-type: none"><li>• Geeft de huidige of gewenste temperatuur van de vriezer weer.</li><li>•  geeft aan dat de functie Snelvriezen ingeschakeld is.</li></ul>
<b>03</b> Netwerkverbindingsindicator	<ul style="list-style-type: none"><li>• Dit pictogram geeft aan dat de koelkast is verbonden met een netwerk. Als het Wi-Fi-pictogram knippert, raden wij aan om uw koelkast met de SmartThings-app te verbinden. U kunt uw koelkast bedienen en monitoren via de SmartThings-app. Zie voor meer informatie het gedeelte <b>SmartThings</b>.</li></ul>

<p><b>04</b> Indicator van de automatisch gevulde kan</p>	<p>De Automatisch gevulde kan heeft 2 indicatoren (AutoFill Pitcher (Automatisch gevulde kan) On (Aan) / Off (Automatisch gevulde kan aan/uit)) waarmee de status wordt aangegeven.</p> <ul style="list-style-type: none"> <li>• Wanneer automatisch vullen is ingeschakeld, gaat de bijbehorende indicator (AutoFill Pitcher (Automatisch gevulde kan) On (Aan)) aan.</li> <li>• Wanneer automatisch vullen is uitgeschakeld, gaat de bijbehorende indicator (AutoFill Pitcher (Automatisch gevulde kan) Off (Uit)) aan.</li> <li>• Om de Automatisch gevulde kan te activeren, moet u de Automatisch gevulde kan inschakelen.</li> </ul>
<p><b>05</b> Indicator voor ijsmaker</p>	<p>De ijsmaker heeft 2 indicatoren (Ice Maker (IJsmaker) On (Aan) / Off (Uit)) om de status aan te geven.</p> <ul style="list-style-type: none"> <li>• Als de ijsmaker in werking is, wordt de overeenkomstige indicator (Ice Maker (IJsmaker) On (Aan)) ingeschakeld.</li> <li>• Wanneer de ijsmaker is uitgeschakeld, gaat de bijbehorende indicator (Ice Maker (IJsmaker) Off (Uit)) aan.</li> <li>• Als u ijs wilt maken, moet u de ijsmaker inschakelen.</li> </ul>
<p><b>06</b> Waterfilter-indicator</p>	<ul style="list-style-type: none"> <li>•  geeft aan dat het waterfilter moet worden vervangen.</li> <li>• Wanneer u het pictogram  ziet, kunt u het waterfilter vervangen en het alarm voor vervanging van het waterfilter resetten, of het alarm negeren en het filter later vervangen. (Zie het gedeelte 'Het alarm voor vervanging van het waterfilter resetten of negeren' op pagina 52 voor meer informatie.)</li> </ul>
<p><b>07</b> Toetsen</p>	<ul style="list-style-type: none"> <li>• Als het display uitgeschakeld is, kunt u het activeren door op een willekeurige toets te tikken.</li> <li>• Tik op  om het gewenste item op het hoofdpaneel te selecteren en wijzigingen aan de instellingen te bevestigen.</li> <li>• Tik op &lt; of &gt; om de instellingen van het gewenste item op het hoofdpaneel te wijzigen.</li> </ul>

\* alleen van toepassing voor bepaalde modellen

 **OPMERKING**

- Het bedieningspaneel is ontworpen om uitgeschakeld te blijven wanneer de koelkast niet in gebruik is. Het wordt alleen actief en verlicht wanneer u de deur opent of op de toetsen tikt.
- Als de deur 5 minuten open wordt gelaten, knippert het binnenlicht gedurende 5 minuten en gaat dan uit om dove en slechthorende gebruikers te waarschuwen dat een deur open staat. Dit is een normale functie.

# Bediening

## De gewenste temperatuur of functie instellen

Selecteer de koelkast of vriezen en stel de gewenste temperatuur of functie van uw keuze in.

1. Tik op een toets (<, ○ of >) om het display te activeren.
  - Deze stap is op sommige modellen mogelijk niet van toepassing.
2. Tik op ○ tot het indicatielampje van koelkast of vriezer knippert.
  - De indicator van het geselecteerde compartiment knippert.
3. Tik op < of > om de gewenste temperatuur of functie te selecteren.
  - Raadpleeg de tabel voor de beschikbare selectie voor elk compartiment.

Koelkast	<ul style="list-style-type: none"><li>• Beschikbare selectie (Fahrenheit): ☹️ (Snelkoelen) ↔ 34 °F ↔ 35 °F ↔ 36 °F ↔ 37 °F ↔ 38 °F ↔ 39 °F ↔ 40 °F ↔ 41 °F ↔ 42 °F ↔ 43 °F ↔ 44 °F</li><li>• Beschikbare selectie (Celsius): ☹️ (Snelkoelen) ↔ 1 °C ↔ 2 °C ↔ 3 °C ↔ 4 °C ↔ 5 °C ↔ 6 °C ↔ 7 °C</li><li>• Met Snelkoelen wordt het koelproces op maximale ventilatorsnelheid versneld. De koelkast blijft twee en een half uur op maximale snelheid draaien en keert vervolgens terug naar de vorige temperatuur.</li></ul>
Vriezer	<ul style="list-style-type: none"><li>• Beschikbare selectie (Fahrenheit): ☹️ (Snelvriezen) ↔ -8 °F ↔ -7 °F ↔ -6 °F ↔ -5 °F ↔ -4 °F ↔ -3 °F ↔ -2 °F ↔ -1 °F ↔ 0 °F ↔ 1 °F ↔ 2 °F ↔ 3 °F ↔ 4 °F ↔ 5 °F</li><li>• Beschikbare selectie (Celsius): ☹️ (Snelvriezen) ↔ -23 °C ↔ -22 °C ↔ -21 °C ↔ -20 °C ↔ -19 °C ↔ -18 °C ↔ -17 °C ↔ -16 °C ↔ -15 °C</li><li>• Met Snelvriezen wordt het vriesproces op maximale ventilatorsnelheid versneld.</li><li>• De vriezer blijft 50 uur op maximale snelheid draaien en keert vervolgens terug naar de vorige temperatuur. Als u een grote hoeveelheid voedingsmiddelen wilt invriezen, activeer Snelvriezen dan ten minste 20 uur voordat u voedsel in de vriezer plaatst.</li></ul> <p><b>OPMERKING</b></p> <p>Wanneer u deze functie gebruikt, neemt het energieverbruik van de koelkast toe. Zet deze functie uit als u deze niet nodig hebt en zet de vriezer weer op de oorspronkelijke temperatuurinstelling.</p>

4. Wacht 5 seconden of tik op ○ om uw selectie te bevestigen.
  - De indicator van het geselecteerde compartiment stopt met knipperen.

### OPMERKING

- Het gebruik van Snelkoelen of Snelvriezen leidt tot een hoger stroomverbruik.
- Als u de temperatuur op het paneel wijzigt, geeft het paneel de werkelijke temperatuur binnenin de koelkast weer, totdat deze temperatuur overeenkomt met de temperatuur die u hebt ingesteld. Het paneel geeft dan de nieuw ingestelde temperatuur weer. Het duurt een tijdje voordat de koelkast de nieuwe temperatuur bereikt. Dit is normaal. U hoeft in deze periode de temperatuur niet opnieuw in te stellen.
- Voor optimale prestaties wordt aanbevolen dat u de temperatuur van de vriezer instelt op -19 °C (3 °F) en van de koelkast op 3 °C (37 °F).
- De temperatuur in de koelkast kan stijgen als u de deur vaak opent of als er een grote hoeveelheid voedsel in de koelkast wordt gezet. In dat geval knippert het temperatuurdisplay tot de koelkast terugkeert naar de opgegeven temperatuurinstelling. Neem contact op met een lokaal servicecentrum van Samsung voor technische ondersteuning als het knipperen lange tijd aanhoudt.

- 
- Terwijl het temperatuursdisplay knippert, kan er een alarm afgaan. Tik op een willekeurige knop op het display om het alarm te stoppen.

## De automatisch gevulde kan in- of uitschakelen

---

U kunt de Automatisch gevulde kan in de koelkast in- of uitschakelen.

1. Tik op een toets ( < , ○ of > ) om het display te activeren.
  - Deze stap is op sommige modellen mogelijk niet van toepassing.
2. Tik op ○ tot de indicator van de AutoFill Pitcher (Automatisch gevulde kan) knippert.
3. Tik op < of > om de Automatisch gevulde kan in of uit te schakelen.
  - Tik op < om deze in te schakelen.
  - Tik op > om deze uit te schakelen.
4. Wacht 5 seconden of tik op ○ om uw selectie te bevestigen.
  - De indicator van de AutoFill Pitcher (Automatisch gevulde kan) stopt met knipperen.

## De ijsmaker in- of uitschakelen

---

U kunt de automatische ijsmaker in de vriezer in- of uitschakelen.

1. Tik op een toets ( < , ○ of > ) om het display te activeren.
  - Deze stap is op sommige modellen mogelijk niet van toepassing.
2. Tik op ○ tot de indicator van de Ice Maker (Ijsmaker) knippert.
3. Tik op < of > om de ijsmaker in of uit te schakelen.
  - Tik op < om deze in te schakelen.
  - Tik op > om deze uit te schakelen.
4. Wacht 5 seconden of tik op ○ om uw selectie te bevestigen.
  - De Ice Maker (Ijsmaker)-indicator stopt met knipperen.

# Bediening

## De temperatuurschaal wijzigen

U kunt de temperatuurschaal omschakelen tussen Fahrenheit en Celsius.

1. Tik op een toets ( < , ○ of > ) om het display te activeren.
  - Deze stap is op sommige modellen mogelijk niet van toepassing.
2. Tik op ○ totdat de symbolen °F en °C op de koelkast of vriezer knipperen.
3. Tik op < of > om de gewenste temperatuurschaal te selecteren.
  - Tik op < om Fahrenheit te selecteren.
  - Tik op > om Celsius te selecteren.
4. Wacht 5 seconden of tik op ○ om uw selectie te bevestigen.
  - De symbolen °F en °C houden op met knipperen.

## Het alarm voor vervanging van het waterfilter resetten of negeren

De indicator voor vervanging van het waterfilter (⌘) knippert als het tijd is om het waterfilter te vervangen. U kunt het waterfilter onmiddellijk vervangen en het alarm voor vervanging van het waterfilter resetten, of het alarm negeren als u het waterfilter op een later moment wilt vervangen.

1. Tik op een toets ( < , ○ of > ) om het display te activeren.
  - Deze stap is op sommige modellen mogelijk niet van toepassing.
2. Tik op ○ tot de Water Filter (Waterfilter)-indicator knippert.
3. Tik op < of > om **Reset (Resetten)** of **Later** te selecteren.
  - Als u het waterfilter hebt vervangen, tikt u op < om het alarm voor vervanging van het waterfilter te resetten.
  - Als u het waterfilter op een later moment wilt vervangen en het alarm negeren, tikt u op > .
4. Wacht 5 seconden of tik op ○ om uw selectie te bevestigen.
  - De Water Filter (Waterfilter)-indicator stopt met knipperen.



## De Wi-Fi in- of uitschakelen

Voor het in- of uitschakelen van de Wi-Fi, houdt u  10 seconden ingedrukt. Het display geeft gedurende 5 seconden de status van de Wi-Fi weer (zoals weergegeven in de afbeelding).

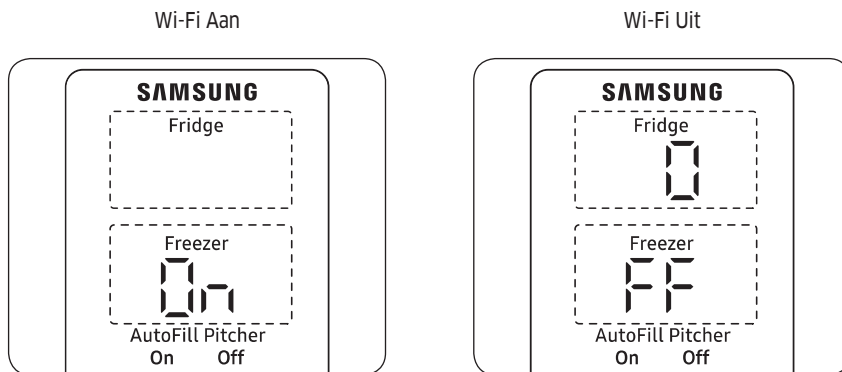

### OPMERKING

- Wanneer u de Wi-Fi instelt om de koelkast met de SmartThings-app te verbinden, wordt de aan/uit-functie van de Wi-Fi ingeschakeld.
- Zie voor meer informatie het gedeelte [SmartThings](#).

# Bediening

## SmartThings

### Installatie

Ga naar Google Play Store, Galaxy Apps of Apple App Store en zoek naar SmartThings. Download en installeer de SmartThings-app van Samsung Electronics op uw smartapparaat.

#### OPMERKING

- De ondersteunende softwareversie van de SmartThings-app kan worden gewijzigd volgens het beleid voor ondersteunde besturingssystemen dat de fabrikant biedt. Bovendien kan, wat de SmartThings-app of de functies die de app ondersteunt betreft, het updatebeleid voor nieuwe toepassingen van het huidige besturingssysteem worden opgeschort vanwege bruikbaarheid of beveiliging.
- De SmartThings-app kan zonder voorafgaande kennisgeving worden gewijzigd om de bruikbaarheid of prestaties te verbeteren. Aangezien de besturingssystemen van mobiele telefoons elk jaar worden bijgewerkt, wordt de SmartThings-app ook voortdurend bijgewerkt conform het nieuwste besturingssysteem. Neem met vragen over de bovenstaande onderwerpen contact met ons op via [st.service@samsung.com](mailto:st.service@samsung.com).
- De SmartThings-app kan volgens het beleid van de fabrikant zonder voorafgaande kennisgeving gewijzigd worden voor verbetering van de prestaties of de ondersteuning kan gestopt worden. Bovendien kunnen verdere updates voor de app of de functionaliteit van de app stoppen vanwege gebruiks- en veiligheidsredenen, ook al worden updates momenteel ondersteund in uw besturingssysteem.
- Aanbevolen versleutelingssystemen zijn WPA/TKIP en WPA2/AES. Nieuwere of afwijkende Wi-Fi-verificatieprotocollen worden niet ondersteund.
- Draadloze netwerken kunnen worden beïnvloed door de omringende draadloze communicatieomgeving.
- Als uw internetprovider het MAC-adres van uw pc of modem voor identificatie heeft geregistreerd, kan de Samsung Smart-koelkast misschien geen verbinding maken met internet. Neem in dat geval contact op met uw internetprovider voor technische assistentie.
- De firewallinstellingen van het netwerksysteem kunnen voorkomen dat de Samsung Smart-koelkast verbinding met internet maakt. Neem contact op met uw internetprovider voor technische assistentie. Als dit probleem aanhoudt, neemt u contact op met een lokaal servicecentrum van Samsung of de winkelier.
- Als u de instellingen van het draadloze toegangspunt (AP) wilt configureren, raadpleegt u de gebruikershandleiding van het toegangspunt (router).
- Samsung Smart-koelkasten ondersteunen het wifi-protocol voor 2,4 GHz met IEEE 802.11 b/g/n en Soft-AP-protocollen. (IEEE 802.11 n wordt aanbevolen.)
- Niet-geautoriseerde draadloze Wi-Fi-routers kunnen misschien geen verbinding maken met bepaalde Samsung Smart-koelkasten.

## Samsung-account

Als u de app wilt gebruiken, moet u uw Samsung-account registreren. Als u geen Samsung-account hebt, volgt u de scherm instructies van de app om een gratis Samsung-account aan te maken.

## Aan de slag

Schakel het apparaat in waarmee u verbinding wilt maken, open de SmartThings-app op uw telefoon en volg daarna onderstaande instructies.

Als er een melding verschijnt dat er een nieuw apparaat is gevonden, tikt u op **ADD NOW (NU TOEVOEGEN)**. Als er geen melding verschijnt, tikt u op de knop **+** en selecteert u het apparaat waarmee u verbinding wilt maken in de lijst met beschikbare apparaten.

Als uw apparaat niet in de lijst met beschikbare apparaten staat, tikt u op **Supported Devices (Ondersteunde apparaten)**, selecteert u het type apparaat (Refrigerator: koelkast) en vervolgens het specifieke model.

Volg de aanwijzingen in de app om het apparaat in te stellen. Zodra de installatie voltooid is, verschijnt uw koelkast als een 'kaart' op het scherm **Devices (Apparaten)**.

## Koelkast-app

### Geïntegreerde besturing

U kunt de koelkast thuis en onderweg controleren en bedienen.

- Tik op het koelkastpictogram op het SmartThings-dashboard of tik op het pictogram Devices (Apparaten) onder op het dashboard en tik vervolgens op de 'koelkastkaart' om de pagina Refrigerator (Koelkast) te openen.
- Hier kunt u de bedrijfsstatus of meldingen voor uw koelkast controleren, en indien nodig opties of instellingen wijzigen.

### **OPMERKING**

Bepaalde opties of instellingen van de koelkast zijn wellicht niet op afstand te bedienen.

# Bediening

Categorie	Item	Beschrijving
Controle	Temperatuur koelkast	Geeft de gewenste temperatuurinstelling van de koelkast weer.
	Temperatuur vriezer	Geeft de gewenste temperatuurinstelling van de vriezer weer.
	Energie-monitor	Controleert het totale stroomverbruik van de koelkast van de afgelopen 180 dagen.
Functies	IJs maken	U kunt de ijsmaakfunctie in- of uitschakelen.
	Snelkoelen	U kunt Snelkoelen in- of uitschakelen, en de huidige instellingen controleren.
	Snelvriezen	U kunt Snelvriezen in- of uitschakelen, en de huidige instellingen controleren.
	Temperatuur koelkast	U kunt de gewenste temperatuur van de koelkast instellen.
	Temperatuur vriezer	U kunt de gewenste temperatuur van de vriezer instellen.
	Automatisch gevulde kan	U kunt de automatisch gevulde kan in- of uitschakelen.
Alarmen	Abnormaal hoge temperatuur	Dit alarm wordt geactiveerd wanneer de koelkast of de vriezer een abnormaal hoge temperatuur bereikt.
	Deur open	Dit alarm wordt geactiveerd wanneer de koelkast- of vriezerlade een bepaalde tijd open is.
	Automatisch gevulde kan overstroomt	Als de functie Automatisch gevulde kan een overstroming detecteert, wordt dit alarm geactiveerd om de status van de overstroming te melden.
	Vervanging waterfilter	Dit alarm herinnert u eraan dat het waterfilter moet worden vervangen.

## Speciale functies

### Drankencompartment

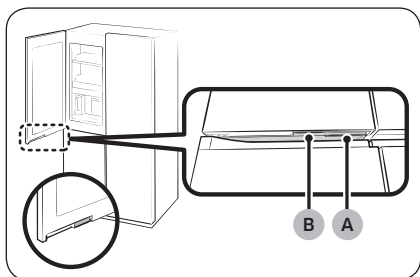

- A. Handgreep van de koelkastdeur
- B. Handgreep van het drankencompartment

De linkerdeur van de koelkast heeft twee handgrepen aan de onderkant. Om de automatisch gevulde kan te gebruiken en koud of gezuiverd water te drinken, drukt u op de handgreep (B) om het drankencompartment te openen.

### Waterkan (Automatisch gevulde kan) (alleen bepaalde modellen)

Er staan altijd koud, gezuiverd water klaar in de Automatisch gevulde kan. U kunt thee of fruit in de theehouder doen om allerlei soorten geïnfuseerd water naar uw smaak te maken.

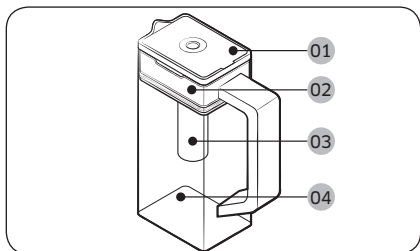

- 01 Deksel
- 02 Houder voor theehouder
- 03 Theehouder
- 04 Kan

# Bediening

## De waterkan vullen

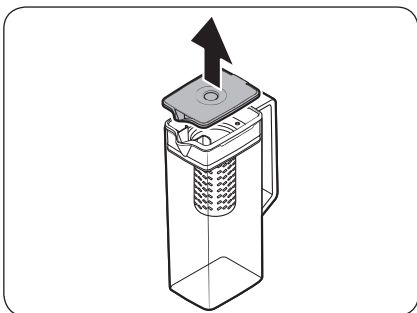

1. Pak een groef op de handgreep van het **deksel** en trek omhoog om het **deksel** te openen.
2. Plaats losse thee of fruit naar smaak in de theehouder.

### **OPMERKING**

Als u wilt dat het geïnfuseerde water de oorspronkelijke concentratie behoudt, schakelt u de functie Automatisch gevulde kan uit.

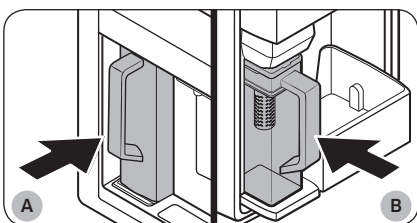

- A. Type A-modellen  
B. Type B-modellen

3. Schakel de functie Automatisch gevulde kan in op het bedieningspaneel. Open de deur van het Beverage Center (Drankencompartiment) (Type A) of de linkerdeur van de koelkast (Type B) en plaats de waterkan op de houder. Druk recht naar binnen zoals weergegeven in de afbeelding.

### **LET OP**

Zorg ervoor dat de waterkan in de waterkanhouder past.

4. Sluit de deur. De waterkan wordt na korte tijd gevuld met gekoeld water.
5. Om ijsthee te drinken, opent u de deur van het Beverage Center (Drankencompartiment) (Type A) of de linkerdeur van de koelkast (Type B) en maakt u de waterkan los. Trek deze recht naar buiten.

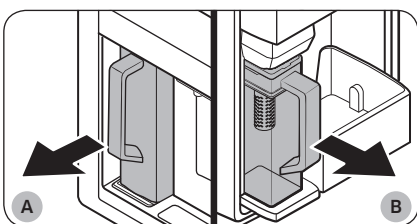

- A. Type A-modellen  
B. Type B-modellen

**⚠ LET OP**

- We raden aan om met fruit geïnfuseerd water binnen 24 uur te consumeren. Daarna kan het water gaan bederven.
- U moet de waterkan schoonmaken nadat u het geïnfuseerde water hebt geconsumeerd. Reinig de waterkan ook als u deze lange tijd niet hebt gebruikt.

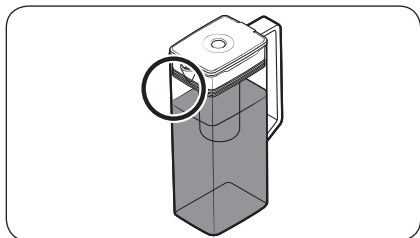
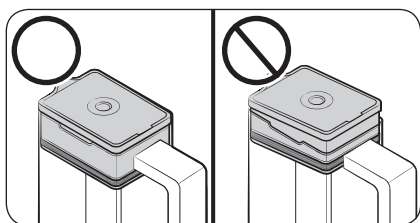
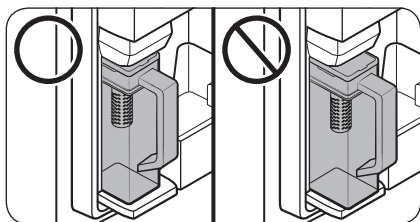

- Zorg ervoor dat de waterkan in de houder past om te voorkomen dat de waterkan omvalt of lekt.

- Zorg ervoor dat de theehouder juist is geplaatst om te voorkomen dat de waterkan omvalt of lekt.

**📖 OPMERKING**

- Als de voorzijde (specifiek aangegeven gebied) van de waterkan te veel vocht bevat, kan het zijn dat de waterkan niet volledig wordt gevuld. Verwijder het vocht en probeer het opnieuw.
- De functie Automatisch gevulde kan stopt met de toevoer van water naar de waterkan als de waterkan na een bepaalde tijd niet is gevuld. Controleer in dat geval of de waterleiding juist is aangesloten. Verwijder de waterkan, plaats deze opnieuw en probeer het nogmaals.

# Bediening

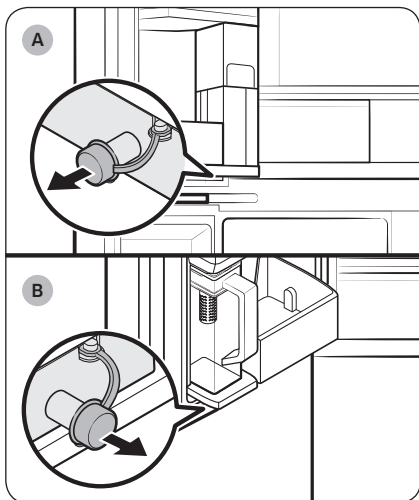

A. Type A-modellen

B. Type B-modellen

## OPMERKING

- U moet de waterkan schoonmaken nadat u het geïnfuseerde water hebt geconsumeerd. U moet de waterkan ook schoonmaken als u deze langere tijd niet hebt gebruikt of als de kan al meer dan drie dagen gevuld is.
- Als de theehouder niet goed wordt schoongemaakt, kan er geur achterblijven van de thee of het fruit dat u eerder in de theehouder hebt gebruikt. Bent u niet van plan de theehouder te gebruiken, dan moet u deze loskoppelen van de kan en veilig opbergen.
- Als u het waterfilter langere tijd niet hebt gebruikt, moet u de eerste twee kannen met water weggieten. Maak de waterkan vervolgens grondig schoon voor gebruik.

## OPMERKING

- Veeg rond de waterkanhouder als de waterkan overstroomt of lekt.
- Het water loopt weg als de rubberen afsluitdop wordt geopend.
- Er wordt een waarschuwingsbericht weergegeven op het bedieningspaneel als er een lek is. In het geval van een lek opent u de rubberen afsluitdop zodat het gelekte water wordt afgevoerd. Als het waarschuwingsbericht niet verdwijnt na het afvoeren, is er mogelijk een defect aan het systeem. Neem contact op met uw lokale Samsung-servicecentrum.



## Waterdispenser (alleen bepaalde modellen)

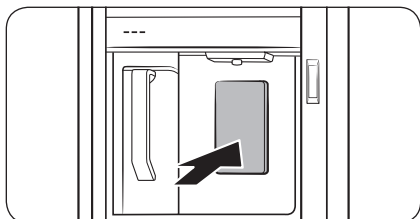

Voor het tappen van gekoeld water opent u het drankcompartiment en drukt u op de dispenserhendel.

### OPMERKING

- Als u de dispenserhendel ongeveer 1 minuut ingedrukt houdt, stopt de dispenser. Als u meer water wilt, laat de hendel dan los en druk er weer op.
- Houd het glas recht onder de dispenser om te voorkomen dat u water morst.
- Als u de waterdispenser 2-3 dagen niet gebruikt, is het mogelijk dat het water vreemd smaakt of ruikt. Dit is geen defect aan het systeem. Gooi de eerste 1-2 glazen water weg.

### Troebel water

Het water dat naar de koelkast gaat, vloeit door een alkalisch kernfilter. Tijdens het filteren neemt de waterdruk toe en raakt het water verzadigd met zuurstof en stikstof. Hierdoor kan het water er tijdelijk troebel uitzien als het uit de dispenser komt. Dit is normaal en na een paar seconden ziet het water er weer helder uit.

# Bediening

## IJsmaker

De koelkast heeft een ingebouwde ijsmaker die automatisch ijs produceert.

- Het algehele ontwerp en/of de accessoires kunnen per model verschillen.

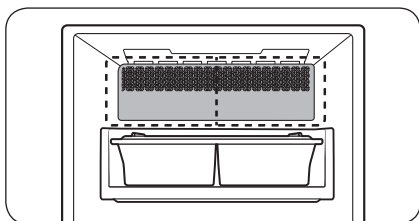

- Dit product heeft twee typen ijsmakers.

### ⚠ WAARSCHUWING

**Verstikkingsgevaar:** IJs kan verstikking veroorzaken bij kleine kinderen.

## IJs maken

Nadat u uw koelkast hebt geïnstalleerd en aangesloten, volgt u deze instructies om er zeker van te zijn dat u naar behoren ijs kunt maken en dat de ijsemmer vol met ijs blijft.

### Voor het eerste gebruik

- Laat de ijsmaker 1 tot 2 dagen lang ijs maken.
- Gooi de eerste 1 tot 2 emmers ijs weg om onzuiverheden uit het watersysteem te verwijderen.

### Diagnose (Diagnose)

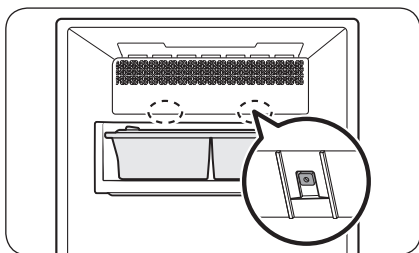

- Het algehele ontwerp en/of de accessoires kunnen per model verschillen.
- Als er geen ijs wordt geproduceerd, controleer dan eerst de status van de ijsmaker via de **Test**-knop onderaan de ijsmaker.
- Druk op de **Test**-knop aan de onderkant van de ijsmaker. De gong (ding-dong) klinkt wanneer u op de knop drukt. Er klinkt nog een gong als de ijsmaker goed werkt.

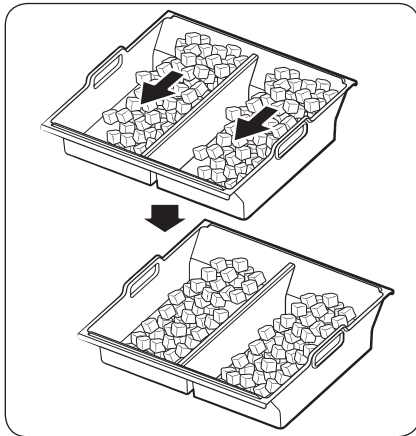

- Het normaal als er meer ijs aan één kant van de bak ligt. Verdeel het ijs gelijkmatig in de bak om meer ijs op te kunnen slaan.

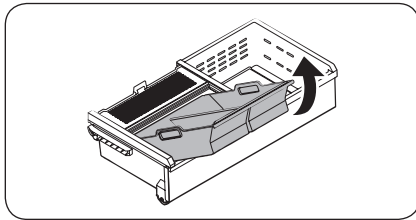

- Wees voorzichtig bij het verwijderen van de ijssemmer, de ijsblokjes kunnen uit de gekantelde emmer glijden.
- Verwijder bij het terugplaatsen van de ijssemmer eventuele ijsklompjes die in de bak zijn achtergebleven.

#### ⚠ LET OP

- Als de waterleiding niet wordt aangesloten, kan de waterklep na verloop van tijd een zoemend geluid produceren. Zorg er in dit geval voor dat de ijsmaakfunctie (Cubed Ice/Ice Bites (Ijsblokjes/ijsstukjes)) is uitgeschakeld.
- Als de gong van het ijs maken herhaaldelijk klinkt, neemt u contact op met de installateur van de waterleiding of een lokaal servicecentrum van Samsung.
- Plaats geen voedsel in de ijssemmer. Het bevroren voedsel kan de ijsmaker beschadigen, vooral wanneer de deur wordt geopend of gesloten.
- Als de koelkast na een stroomstoring weer wordt ingeschakeld, kan de ijssemmer een mengsel van gesmolten en vastgelopen ijsblokjes bevatten. De ijsmaker werkt hierdoor mogelijk niet goed. Voorkom dit door de ijssemmer leeg te gooien voordat u de koelkast gebruikt.
- Plaats uw vingers of andere voorwerpen niet in de ijsmaker. Als u dit wel doet, kan dit lichamelijk letsel of schade aan eigendommen veroorzaken.
- Door sublimatie kan ijs dat lang in de vriezer wordt bewaard, krimpen en grote brokken ijs vormen. Als u de ijsmaker dus lange tijd niet gaat gebruiken, schakelt u deze als volgt uit:
- Gebruik uitsluitend de nieuwe slangensets die zijn meegeleverd met het apparaat. Gebruik een oude slangenset niet opnieuw.

# Onderhoud

## Behandeling en onderhoud

### IJsemmer (alleen bepaalde modellen)

Als u een langere tijd geen ijs produceert, kan het ijs gaan klonteren in de ijsemmer. Als dit gebeurt, dient u al het ijs te verwijderen en de emmer leeg te maken.

#### ⚠ LET OP

- Om letsel te voorkomen, moet u al het ijs al water dat op de grond terecht is gekomen direct opruimen.
- Laat kinderen niet spelen met de waterdispenser of de ijsmaker om ongelukken of letsel te voorkomen.
- Gebruik alleen de meegeleverde ijsemmer. IJsemers van derden kunnen een defect veroorzaken.

#### 📖 OPMERKING

- De waterdruk die nodig is voor het maken van ijs ligt tussen 30 en 125 psi (206-861 kPa).
- Het is normaal dat de ijsmaker lawaai maakt tijdens het maken van ijs.

### Waar u de schep kunt bewaren

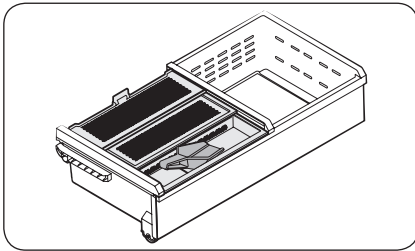

Bewaar de schep in het schepbakje.

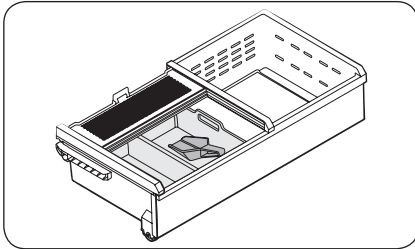

U kunt de schep ook in de ijsemmer bewaren. Plaats in dat geval de handgreep van de schep tegen de zijwand van de emmer om er makkelijk bij te kunnen.

### Automatisch gevulde kan (alleen bepaalde modellen)

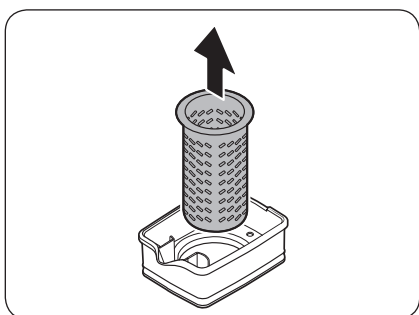
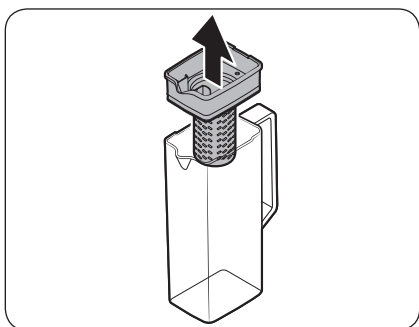
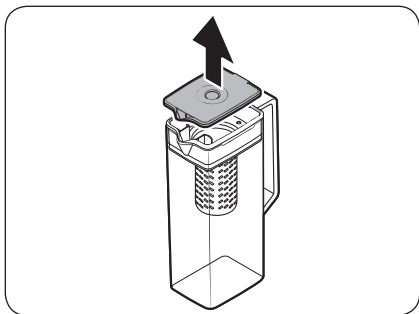

1. Pak een groef op de handgreep van het **deksel** en trek omhoog om het te verwijderen.

2. Houd beide kanten van de **houder van de theehouder** vast en til deze op om te verwijderen.

3. Trek de **theehouder** uit de afgesloten opening terwijl u deze iets draait.

4. Reinig de **theehouder** met neutrale reinigingsmiddelen en stromend water. Goed afspoelen en afdrogen.

5. Zet de Automatisch gevulde kan weer in elkaar in de omgekeerde volgorde van het uit elkaar halen.

#### ⚠ LET OP

De waterkan en het deksel zijn niet magnetronbestendig. Kan en deksel kunnen smelten of vervormen bij blootstelling aan warmte (inclusief heet water). Was ze met de hand in koud of warm water indien nodig.

# Onderhoud

## Koelkastleggers

Afhankelijk van het model zien de leggers er anders uit.

### Bovenste legger

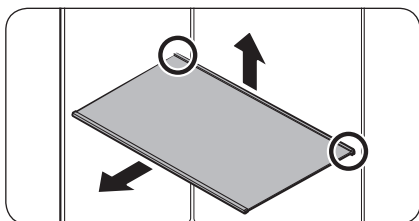

1. Til de achterkant van de legger met één hand op en trek de legger naar buiten.

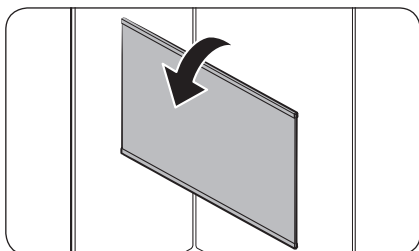

2. Kantel de legger verticaal zoals weergegeven in de afbeelding.

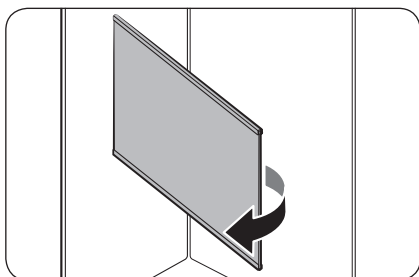

3. Trek de legger voorzichtig naar buiten zoals weergegeven in de afbeelding.

### Ruimtebesparende legger \*

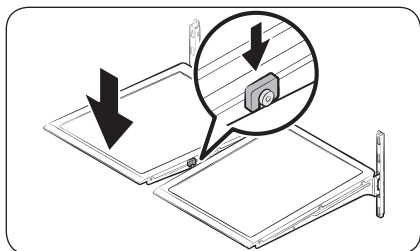
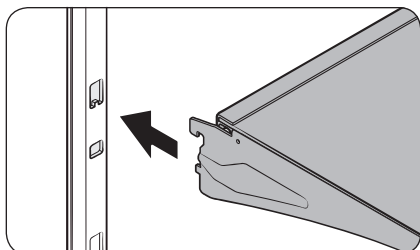
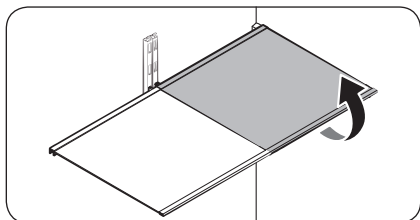

- Als u een legger wilt verwijderen, open de betreffende deur dan volledig. Houd de voorkant van de legger vast, til deze voorzichtig op en trek de legger eruit.

#### **OPMERKING**

Til de legger niet volledig op wanneer u de legger verwijdert op opnieuw plaatst. U veroorzaakt mogelijk deuken in de achterwand van de koelkast.

- Om de legger weer te plaatsen, kantelt u de legger, zodat de voorkant hoger is dan de achterkant. Vervolgens plaatst u de bovenste haak in de bovenste inkeping. Vervolgens laat u de legger zakken en plaatst u de onderste haak van de legger in de onderste inkeping.

#### **LET OP**

- De leggers van getemperd glas zijn zwaar. Wees voorzichtig wanneer u ze verwijdert.
- De legger moet goed worden geplaatst. Plaats deze niet ondersteboven.
- Glazen accessoires kunnen het oppervlak van de glazen leggers beschadigen.

# Onderhoud

Groentelegger

**OPMERKING**

U moet de ruimtebesparende legger verwijderen voordat u de groentelegger verwijdert.

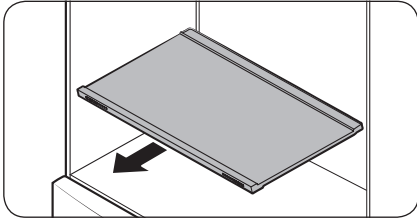

1. Trek de legger naar buiten.

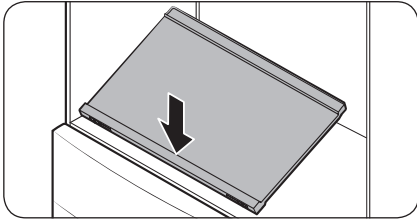

2. Druk op de voorkant van de legger om de achterkant omhoog te brengen.

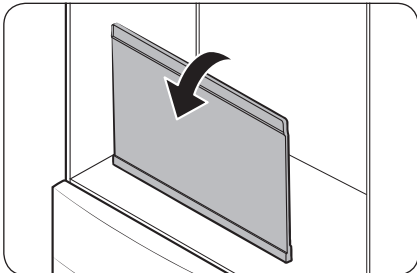

3. Pak de achterkant van de legger vast en kantel deze verticaal.

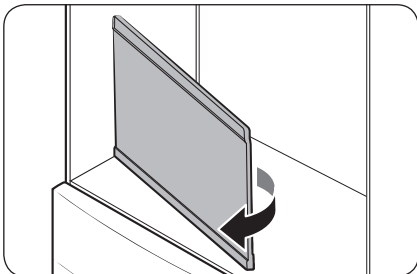

4. Trek de legger voorzichtig naar buiten zoals weergegeven in de afbeelding.



## Deurbakken

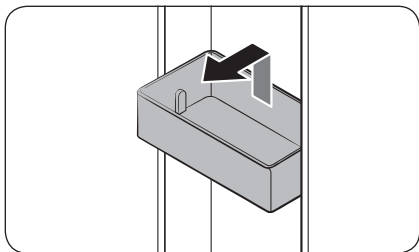

- Als u de **deurbak** wilt verwijderen, houd dan de voorzijden van de bak vast en til deze voorzichtig op om te verwijderen.
- Om de **deurbak** opnieuw te plaatsen, schuift u de bak iets hoger dan de uiteindelijke locatie in de deur, zodat de achterkant van de bak goed tegen de deur zit. Houd de achterkant van de **deurbak** met beide handen vast en druk naar beneden, zodat deze goed vast zit.

### ⚠ LET OP

- Verwijder geen bak waar voedsel in zit. Maak de bak van tevoren leeg.
- Maak de deur voorzichtig open als de onderste bak grote flessen bevat. Deze kunnen omvallen.
- Laat kinderen niet met de bakken spelen. De scherpe hoeken van de bak kunnen leiden tot letsel.

## Crisper+/koelkastladen

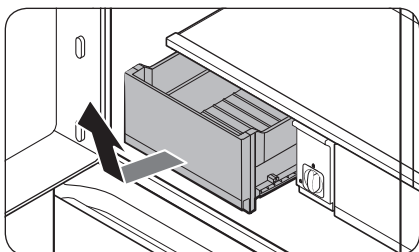

Til de voorkant van de lade voorzichtig op en schuif deze eruit.

- U kunt beter eerst de deurbakken verwijderen voordat u de lade verwijdert. Zo voorkomt u schade aan de deurbakken.
- Om de lade weer te plaatsen, steekt u deze in de framrails en schuift u de lade naar binnen.

# Onderhoud

## Vriezerbakken

### Bovenste bak

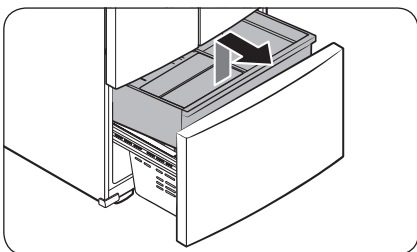

- Schuif de vriezerbak volledig open om deze te verwijderen. Til de voorkant van de **bovenste bak** op en trek omhoog om te verwijderen.
- Om de bakken weer te plaatsen, plaatst u de voorwielletjes van de **bovenste bak** op het einde van de **onderste bak**. Schuif de **bovenste bak** naar voren.

### Onderste bak

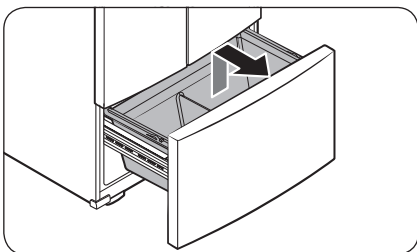

- Verwijder eerst de **bovenste bak** voordat u de onderste bak verwijdert. Kantel vervolgens de voorkant van de **onderste bak** en trek eruit.
- Plaats de achterzijde van de bak eerst op de **railmontage** om de bak weer te plaatsen.

### ⚠ LET OP

- Draai de bak niet bij het verwijderen of weer plaatsen. Dit kan krassen op de bak veroorzaken.
- Houd verwijderde vriezerbakken buiten bereik van kinderen om lichamelijke letsels, materiële schade of verstikking te voorkomen.
- Verwijder de verdeler niet.
- Plaats de wielletjes van de bovenste bak op het einde van de rails van de onderste bak. Schuif de bovenste bak vervolgens volledig naar voren. Als u dit niet doet, kan de lade niet goed openen of sluiten en kan er zich ijs vormen.

## Reinigen

### Binnenkant en buitenkant

#### ⚠ WAARSCHUWING

- Gebruik geen wasbenzine, thinner, huis-/autoreinigingsmiddelen of Clorox™ om de koelkast schoon te maken. Deze kunnen het oppervlak van de koelkast beschadigen en brand veroorzaken.
- Spuit geen water op de koelkast. Er kunnen elektrische schokken ontstaan.

Verwijder alle vreemde stoffen als stof en water regelmatig met een droge doek uit de klemmen en contactpunten van de stekker.

1. Ontkoppel het netsnoer.
2. Gebruik een vochtige, zachte, pluisvrije doek of keukenpapier om de koelkast van binnen en buiten schoon te maken.
3. Als u klaar bent, gebruik dan een droge doek of keukenpapier om alles goed te drogen.
4. Steek het netsnoer in het stopcontact.

### Dispensermondstuk (alleen bepaalde modellen)

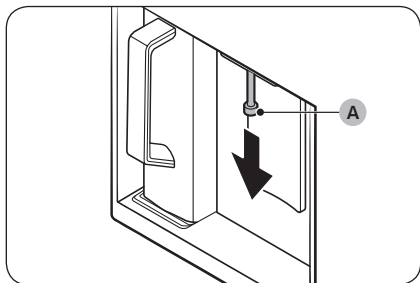

1. Houd het uiteinde van het dispensermondstuk (A) vast.
2. Terwijl u het dispensermondstuk (A) naar links draait, trekt u het naar beneden om het uit de dispenser te verwijderen.

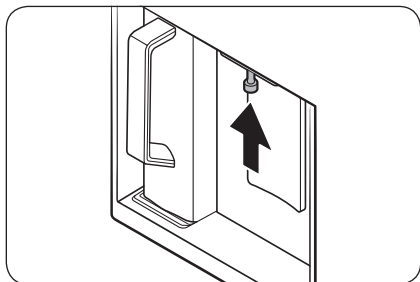

3. Reinig het dispensermondstuk grondig en plaats het weer terug.

#### ⚠ LET OP

- Druk het dispensermondstuk volledig naar binnen tot de oorspronkelijk positie.
- Gebruik geen ruwe schuurspons voor het reinigen van het dispensermondstuk.

# Onderhoud

## Rubber afdichtingen

Als de rubber afdichtingen van een deur vuil worden, kan de deur mogelijk niet goed gesloten worden, waardoor de prestaties en efficiëntie van de koelkast achteruit gaan. Gebruik een mild schoonmaakmiddel en een vochtige doek om de rubber afdichtingen schoon te maken. Vervolgens goed droog maken met een doek.

## Paneel aan de achterzijde

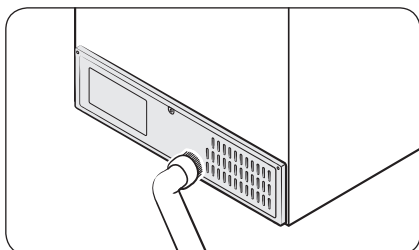

Maak het paneel een of twee keer per jaar met een stofzuiger schoon om ervoor te zorgen dat kabels en blootliggende delen van het paneel aan de achterzijde schoon blijven.

### ⚠ LET OP

De kap van het paneel aan de achterzijde niet verwijderen. Er kan een elektrische schok plaatsvinden.

## Vervanging

### Waterfilter

#### ⚠ WAARSCHUWING

- Gebruik geen waterfilters van derden. Gebruik alleen filters die door Samsung zijn geleverd of goedgekeurd.
- Niet-goedgekeurde filters kunnen gaan lekken en de koelkast beschadigen wat elektrische schokken kan veroorzaken. Samsung is niet aansprakelijk voor eventuele schade die kan ontstaan uit het gebruik van waterfilters van derden.

De indicator voor Water Filter (Waterfilter) Reset (Resetten) (  ) wordt rood als het tijd is om het waterfilter te vervangen. Voordat u het filter vervangt, schakelt u de watertoevoer uit.

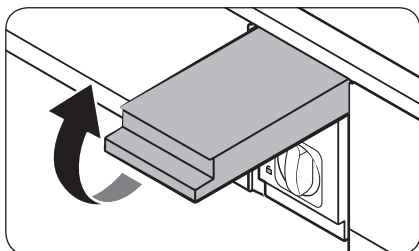

1. Sluit de watertoevoer af.
2. Open de behuizing van de filtercassette.

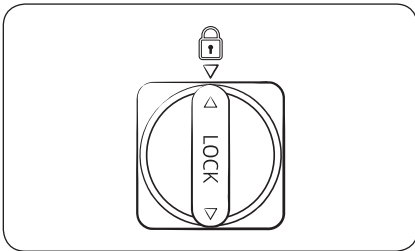
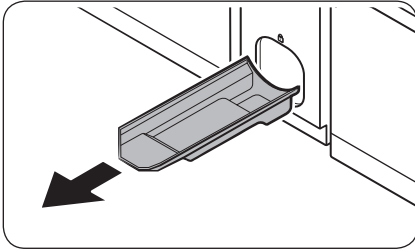
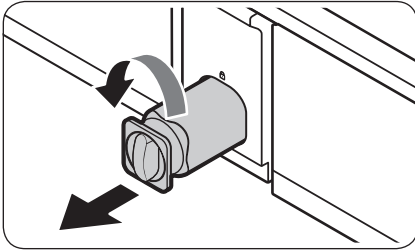

#### **OPMERKING**

- Een nieuw geplaatst filter kan ervoor zorgen dat het water korte tijd versneld uit de waterdispenser vrijkomt. Dit is omdat er lucht in de waterleiding is gekomen.
- Door het vervangingsproces kan de waterdispenser een tijdje gaan druppelen. Als dit gebeurt, veeg het water dan weg met een droge handdoek.

3. Draai de knop van de teller van de filtercassette 90 graden naar rechts (kwartslag). De filtercassette wordt ontgrendeld.

4. Trek deze eruit om de cassette te verwijderen.

- Als het waterfilter aanzienlijk is verontreinigd, kan het moeilijk zijn om de cassette te verwijderen. Zet in dat geval kracht om de cassette te verwijderen.
- Als u lekken van water uit de filteropening wilt voorkomen, houdt u de cassette recht wanneer u deze verwijderd.

5. Plaats een nieuwe filtercassette. Gebruik alleen filters die door Samsung zijn geleverd of goedgekeurd.

6. Draai de cassetteknoop naar rechts om deze te vergrendelen.

7. Sluit de behuizing van de filtercassette.

8. Tik op **Water Filter (Waterfilter) Reset (Resetten)** op het bedieningspaneel om het waterfilter te resetten. Dan gaat de indicator voor Water Filter (Waterfilter) Reset (Waterfilter resetten) (  ) uit.

9. Als het vervangen van het filter is voltooid, opent u de waterklep en laat u het water ongeveer 7 minuten door de dispenser lopen. Zo verwijdert u verontreinigingen en lucht uit de waterleiding.

# Onderhoud

## Waterfiltratiesysteem met omgekeerde osmose

De druk van de watertoevoer naar een waterfiltratiesysteem met omgekeerde osmose moet tussen 30 en 125 psi (206-861 kPa) zijn.

De waterdruk van het waterfiltratiesysteem met omgekeerde osmose naar de koudwaterleiding van de koelkast moet ten minste 30 psi (206 kPa) zijn. Als de waterdruk onder deze specificaties ligt:

- Controleer of het sedimentfilter in het omgekeerde-osmosesysteem is geblokkeerd. Vervang het filter indien nodig.
- Vul de watertank in het omgekeerde-osmosesysteem bij met water.
- Als uw koelkast een waterfilter heeft, kan dit de waterdruk nog verder reduceren als het wordt gebruikt in combinatie met een omgekeerde-osmosesysteem. Verwijder het waterfilter.

Neem contact op met een erkende loodgieter voor meer informatie of onderhoud.

## Een nieuw filter bestellen

Als u een nieuw waterfilter wilt kopen, neemt u contact op met een plaatselijk servicecentrum van Samsung of gaat u op internet naar [www.samsungparts.com](http://www.samsungparts.com).

## LED-lampjes

Neem contact op met een lokaal servicecentrum van Samsung als u de lampjes van de koelkast wilt vervangen.

### WAARSCHUWING

- De lampjes kunnen niet door de gebruiker worden vervangen. Probeer een lampje niet zelf te vervangen. Er kunnen elektrische schokken ontstaan.

## Lamp (lichtbron)

Dit product bevat een lichtbron van energie-efficiëntieklasse <G>.

De lamp(en) en/of voorschakelappara(a)t(en) mogen niet door de gebruiker worden onderhouden. Neem contact op met een lokaal servicecentrum van Samsung als u de lamp(en) en/of voorschakelappara(a)t(en) van het product wilt vervangen.

Voor uitgebreide instructies over het vervangen van lampen en voorschakelapparaten bij uw product gaat u naar de Samsung-website (<http://www.samsung.com>), en naar Support > Support home, en voert u de modelnaam in.

Voor uitgebreide instructies over het verwijderen van lampen en voorschakelapparaten volgt u de bovenstaande vervangingsinstructie.

## Deurpaneel (alleen bepaalde modellen)

U kunt het deurpaneel van uw voorkeur selecteren voor uw BESPOKE-koelkast. Koop het deurpaneel in een Samsung-winkel en een erkend installateur zal het paneel voor u installeren.

### LET OP

- Als u zelf het deurpaneel probeert te demonteren of installeren, kan dat beschadiging van het product of persoonlijk letsel tot gevolg hebben. Neem bij problemen met het deurpaneel contact op met een servicecentrum van Samsung
- Er kunnen servicekosten in rekening worden gebracht voor het vervangen van het paneel, ook als dit binnen de garantieperiode valt.

# Problemen oplossen

Bekijk de onderstaande punten voordat u met de klantenservice belt. Alle gesprekken met de klantenservice die over normale situaties gaan (d.w.z. geen defecten), worden bij de gebruiker in rekening gebracht.

## Algemeen

### Temperatuur

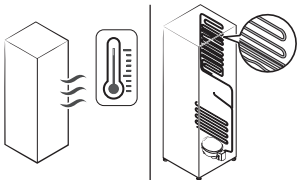
Symptoom	Mogelijke oorzaken	Oplossing
Koelkast/vriezer doet het niet. Temperatuur van de koelkast/vriezer is te hoog.	<ul style="list-style-type: none"><li>Netsnoer is niet goed aangesloten.</li></ul>	<ul style="list-style-type: none"><li>Steek het netsnoer goed in het stopcontact.</li></ul>
	<ul style="list-style-type: none"><li>Temperatuur is niet goed ingesteld.</li></ul>	<ul style="list-style-type: none"><li>Stel de temperatuur lager in.</li></ul>
	<ul style="list-style-type: none"><li>Koelkast bevindt zich in de buurt van een warmtebron of in direct zonlicht.</li></ul>	<ul style="list-style-type: none"><li>Houd de koelkast uit de buurt van direct zonlicht en warmtebronnen.</li></ul>
	<ul style="list-style-type: none"><li>Onvoldoende ruimte tussen koelkast en wanden of kasten in de buurt.</li></ul>	<ul style="list-style-type: none"><li>Zorg ervoor dat er een ruimte van ten minste 5 cm tussen de achterkant en zijkant van de koelkast en nabijgelegen wanden of kasten is.</li></ul>
	<ul style="list-style-type: none"><li>De koelkast is te vol. Etenswaaren blokkeren de luchtcirculatie in de koelkast.</li></ul>	<ul style="list-style-type: none"><li>Doe de koelkast niet te vol. Zorg ervoor dat etenswaren de luchtgaten in de koelkast niet kunnen blokkeren.</li></ul>
Koelkast/vriezer is te koud.	<ul style="list-style-type: none"><li>Temperatuur is niet goed ingesteld.</li></ul>	<ul style="list-style-type: none"><li>Stel de temperatuur hoger in.</li></ul>
De binnenwand van de koelkast is heet.	<ul style="list-style-type: none"><li>De koelkast heeft hittebestendige pijpen in de binnenwand.</li></ul>	<ul style="list-style-type: none"><li>De koelkast heeft warmtebestendige leidingen in de hoeken aan de voorzijde om condensvorming te voorkomen. Als de omgevingstemperatuur stijgt, werkt deze apparatuur mogelijk niet goed. Dit is geen defect aan het systeem.</li></ul> 

# Problemen oplossen

## Luchtjes

Symptoom	Mogelijke oorzaken	Oplossing
Koelkast geeft vreemde luchtjes af.	<ul style="list-style-type: none"><li>• Bedorven etenswaren.</li></ul>	<ul style="list-style-type: none"><li>• Maak de koelkast schoon en verwijder de bedorven etenswaren.</li></ul>
	<ul style="list-style-type: none"><li>• Etenswaren met een sterke lucht.</li></ul>	<ul style="list-style-type: none"><li>• Zorg dat etenswaren met een sterke lucht luchtdicht zijn verpakt.</li></ul>

## Aanvriezing

Symptoom	Mogelijke oorzaken	Oplossing
Aanvriezing rond de luchtopeningen.	<ul style="list-style-type: none"><li>• Etenswaren blokkeren de luchtopeningen.</li></ul>	<ul style="list-style-type: none"><li>• Zorg dat etenswaren de luchtopeningen niet kunnen blokkeren.</li></ul>
Aanvriezing aan de binnenwanden.	<ul style="list-style-type: none"><li>• Deur is niet goed gesloten.</li></ul>	<ul style="list-style-type: none"><li>• Zorg dat etenswaren de deur niet blokkeren. Maak de deurpakking schoon.</li></ul>

## Condensatie

Symptoom	Mogelijke oorzaken	Oplossing
Er zit condensatie op de binnenwanden.	<ul style="list-style-type: none"><li>• Als de deur wordt opengelaten, komt er vocht de koelkast in.</li></ul>	<ul style="list-style-type: none"><li>• Verwijder het vocht en laat een deur niet lange tijd openstaan.</li></ul>
	<ul style="list-style-type: none"><li>• Etenswaren met een hoge vochtigheid.</li></ul>	<ul style="list-style-type: none"><li>• Zorg dat etenswaren luchtdicht zijn ingepakt.</li></ul>

## Water-/ijs (alleen dispensermodellen)

Symptoom	Mogelijke oorzaken	Oplossing
De waterstroom is zwakker dan normaal.	<ul style="list-style-type: none"><li>• De waterdruk is te laag.</li></ul>	<ul style="list-style-type: none"><li>• Zorg ervoor dat de waterdruk tussen 30 en 125 psi (206-861 kPa) is.</li></ul>
De ijsmaker maakt een zoemend geluid.	<ul style="list-style-type: none"><li>• De ijsmaakfunctie is geactiveerd, maar de watertoevoer naar de koelkast is niet aangesloten.</li></ul>	<ul style="list-style-type: none"><li>• Schakel de Ijsmaker uit.</li></ul>

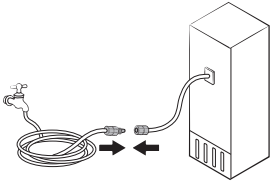

Symptoom	Mogelijke oorzaken	Oplossing
De ijsmaker maakt geen ijs.	<ul style="list-style-type: none"> <li>De ijsmaker is zojuist geïnstalleerd.</li> </ul>	<ul style="list-style-type: none"> <li>U moet 12 uur wachten voordat de koelkast ijs kan maken.</li> </ul>
	<ul style="list-style-type: none"> <li>De temperatuur van de vriezer is te hoog.</li> </ul>	<ul style="list-style-type: none"> <li>Stel de temperatuur van de vriezer lager dan <math>-18\text{ °C}</math> of <math>-20\text{ °C}</math> in bij warme omgevingslucht.</li> </ul>
	<ul style="list-style-type: none"> <li>Ijsmaker is uit.</li> </ul>	<ul style="list-style-type: none"> <li>Schakel de ijsmaker in.</li> </ul>
Er komt geen ijs uit de ijsdispenser.	<ul style="list-style-type: none"> <li>Er kan een blokkering ontstaan als de ijsmaker lange tijd niet wordt gebruikt (ca. 3 weken).</li> </ul>	<ul style="list-style-type: none"> <li>Als u de koelkast lange tijd niet gebruikt, maak dan de ijsemmer leeg en schakel de ijsmaker uit.</li> </ul>
	<ul style="list-style-type: none"> <li>De ijsemmer is niet juist geplaatst.</li> </ul>	<ul style="list-style-type: none"> <li>Zorg ervoor dat de ijsemmer correct is ingezet.</li> </ul>
	<ul style="list-style-type: none"> <li>De waterleiding is niet juist aangesloten of de watertoevoer is niet ingeschakeld.</li> </ul>	<ul style="list-style-type: none"> <li>Controleer of de waterleiding is aangesloten. Controleer of de stopklep van de waterleiding dicht is.</li> </ul> 

# Problemen oplossen

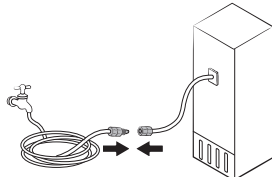
Symptoom	Mogelijke oorzaken	Oplossing
Er komt geen water uit de ijsdispenser.	<ul style="list-style-type: none"> <li>De waterleiding is niet juist aangesloten of de watertoevoer is niet ingeschakeld.</li> </ul>	<ul style="list-style-type: none"> <li>Controleer of de waterleiding is aangesloten. Controleer of de stopklep van de waterleiding dicht is.</li> </ul> 
	<ul style="list-style-type: none"> <li>Er is een waterfilter van een derde partij geïnstalleerd.</li> </ul>	<ul style="list-style-type: none"> <li>Gebruik alleen filters die door Samsung zijn geleverd of goedgekeurd.</li> <li>Niet-goedgekeurde filters kunnen gaan lekken en de koelkast beschadigen.</li> </ul>
	<ul style="list-style-type: none"> <li>Het bericht '<b>Replace water filter (Waterfilter vervangen)</b>' wordt weergegeven op het bedieningspaneel.</li> </ul>	<ul style="list-style-type: none"> <li>Vervang het waterfilter. Ga vervolgens op het bedieningspaneel naar <b>More Options (Meer opties)</b> en voer <b>Filter Reset (Filter resetten)</b> uit.</li> </ul>

## Hoort u een abnormaal geluid uit de koelkast?

Bekijk de onderstaande punten voordat u met de klantenservice belt. Alle gesprekken met de klantenservice die over normale geluiden gaan, worden bij de gebruiker in rekening gebracht.

### Deze geluiden zijn normaal.

- Aan het begin en het einde van een koelcyclus kan de koelkast geluiden maken die lijken op het starten van een automotor. Dit geluid neemt gaandeweg af.

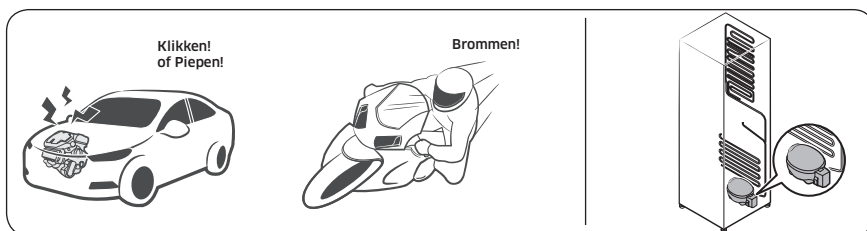

- Terwijl de ventilator draait, kunt u deze geluiden horen. Wanneer de koelkast de ingestelde temperatuur bereikt, stoppen de ventilatorgeluiden.

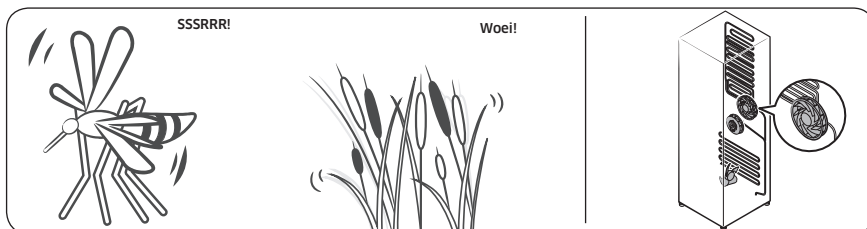

# Problemen oplossen

- Tijdens een ontdooingscyclus kan er water op de ontdooingsverwarming druppelen, waardoor er een sissend geluid hoorbaar kan zijn.

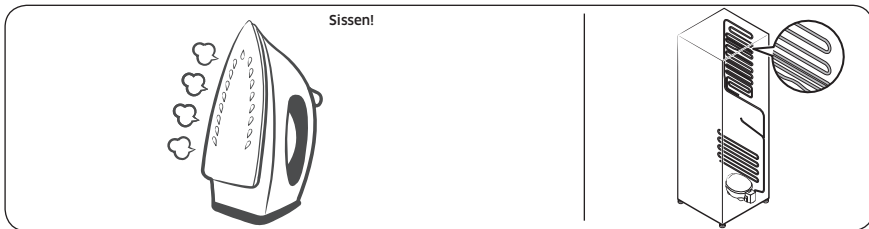

- Wanneer de koelkast koelt of vriest, gaan er koelgassen door de afgesloten buizen, waardoor u een bubbelend geluid kunt horen.

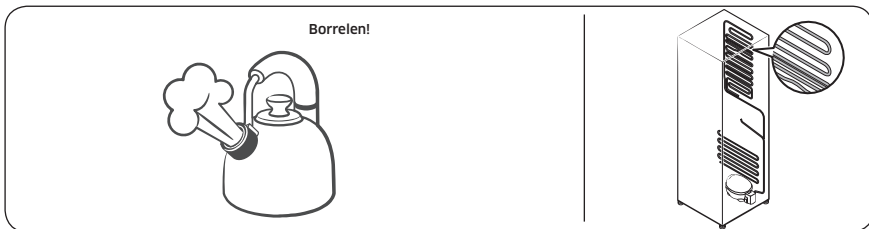

- Wanneer de koelkasttemperatuur toeneemt of afneemt, zetten plastic onderdelen uit of krimpen ze, waardoor u kloppende geluiden kunt horen. Deze geluiden treden op tijdens de ontdooingscyclus of wanneer elektronica in de koelkast aan het werk is.

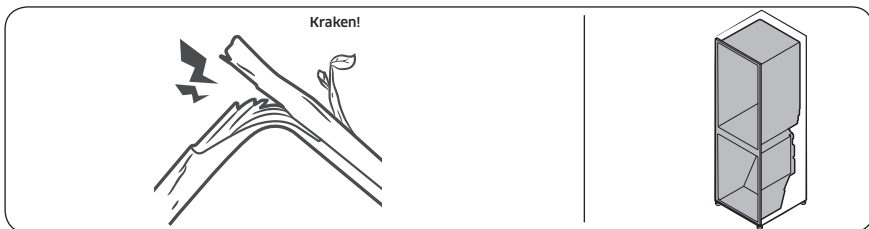

- Voor modellen met een ijsmaker: wanneer de waterklep open gaat om de ijsmaker te vullen, kunt u een zoemend geluid horen.
- Doordat de druk verandert bij het openen en sluiten van de koelkastdeur, kunt u een zoemend geluid horen.

## SmartThings

Symptoom	Actie
Kan SmartThings niet op de app-markt vinden.	<ul style="list-style-type: none"><li>De ondersteunende softwareversie van de SmartThings-app kan worden gewijzigd volgens het beleid voor ondersteunde besturingssystemen dat de fabrikant biedt.</li><li>Bovendien kan, wat de SmartThings-app of de functies die de app ondersteunt betreft, het updatebeleid voor nieuwe toepassingen van het huidige besturingssysteem worden opgeschort vanwege bruikbaarheid of beveiliging.</li></ul>
De SmartThings-app werkt niet.	<ul style="list-style-type: none"><li>De SmartThings-app is alleen beschikbaar voor bepaalde modellen.</li><li>De oude app Samsung Smart Refrigerator kan geen verbinding maken met Samsung Smart Home-modellen.</li></ul>
De SmartThings-app is geïnstalleerd maar is niet verbonden met mijn koelkast.	<ul style="list-style-type: none"><li>Als u de app wilt gebruiken, moet u zich aanmelden bij uw Samsung-account.</li><li>Controleer of de router normaal werkt.</li><li>Als het Wi-Fi-pictogram op het display van de koelkast is uitgeschakeld, duidt dit erop dat er nog geen netwerkverbinding is. In dat geval kunt u de SmartThings-app gebruiken om uw koelkast verbinding laten maken met en te registreren bij het toegangspunt (AP) in uw huis.</li></ul>
Ik kan me niet aanmelden op de app.	<ul style="list-style-type: none"><li>Als u de app wilt gebruiken, moet u zich aanmelden bij uw Samsung-account.</li><li>Als u geen Samsung-account hebt, volgt u de scherm instructies van de app om er een aan te maken.</li></ul>
Er verschijnt een foutmelding wanneer ik mijn koelkast probeer te registreren.	<ul style="list-style-type: none"><li>Easy Connection werkt mogelijk niet vanwege de afstand tot het toegangspunt (AP) of door elektrische ruis uit de omgeving. Wacht even en probeer het opnieuw.</li></ul>
De SmartThings-app is verbonden met mijn koelkast, maar doet het niet.	<ul style="list-style-type: none"><li>Sluit de SmartThings-app en start deze opnieuw op, of ontkoppel de router en koppel deze opnieuw.</li><li>Schakel de koelkast uit en schakel deze na 1 minuut weer in.</li></ul>
Het Wi-Fi-pictogram knippert (📶)	<ul style="list-style-type: none"><li>Verbind uw koelkast vóór gebruik met de SmartThings-app. Wanneer er succesvol verbinding is gemaakt, stopt de indicator met knipperen.<ul style="list-style-type: none"><li>Als u geen verbinding kunt maken of de app niet wilt gebruiken, houd dan de knop  10 seconden ingedrukt. De indicator stopt met knipperen en op het temperatuurdisplay wordt 'O FF' weergegeven.</li></ul></li></ul>

# Bijlage

## Veiligheidsinstructie

- Voor het efficiëntste energiegebruik dient u alle onderdelen zoals bakken, laden, leggers en de ijsblokjestray op de plaats te houden waar deze door de fabrikant zijn geleverd.
- Dit koelapparaat is niet bedoeld voor gebruik als inbouwapparaat.

## Installatieinstructie

### Voor koelapparaten met klimaatklasse

Afhankelijk van de klimaatklasse is dit koelapparaat bedoeld voor gebruik binnen het omgevingstemperatuurbereik dat is aangegeven in onderstaande tabel.

De klimaatklasse is aangegeven op het typeplaatje. Het product werkt mogelijk niet naar behoren bij temperaturen buiten het aangegeven bereik.

U kunt de klimaatklasse vinden op het etiket aan de binnenzijde van de koelkast

### Effectief temperatuurbereik

De koelkast is ontworpen voor normaal gebruik in het temperatuurbereik dat vermeld staat bij de classificatie.

Klasse	Symbool	Bereik van de omgevingstemperatuur (°C)	
		IEC 62552 (ISO 15502)	ISO 8561
Hoog temperatuurbereik	SN	+10 tot +32	+10 tot +32
Gematigd	N	+16 tot +32	+16 tot +32
Subtropisch	ST	+16 tot +38	+18 tot +38
Tropisch	T	+16 tot +43	+18 tot +43

### OPMERKING

De koelprestaties en het energieverbruik van de koelkast kunnen worden beïnvloed door de omgevingstemperatuur, de regelmaat waarmee de deur wordt geopend en de plaats van de koelkast. Het wordt aanbevolen om waar nodig de temperatuurinstellingen te wijzigen.

## Temperatuurinstructie

### Aanbevolen temperatuur

De optimale temperatuur voor het bewaren van voedsel:

- Koelkast: 3 °C
- Vriezer: -19°C

#### **OPMERKING**

De optimale temperatuurinstelling voor elk compartiment is afhankelijk van de omgevingstemperatuur. De hierboven vermelde optimale temperatuur is gebaseerd op een omgevingstemperatuur van 25 °C.

### Snelkoelen

Met Snelkoelen wordt het koelproces op maximale ventilatorsnelheid versneld. De koelkast blijft twee en een half uur op maximale snelheid draaien en keert vervolgens terug naar de vorige temperatuur.

### Snelvriezen

Met Snelvriezen wordt het vriesproces tot maximale ventilatorsnelheid versnelt. De vriezer blijft 50 uur op maximale snelheid draaien en keert vervolgens terug naar de vorige temperatuur. Als u een grote hoeveelheid voedingsmiddelen wilt invriezen, activeer Snelvriezen dan ten minste 20 uur voordat u voedsel in de vriezer plaatst.

#### **OPMERKING**

Wanneer u deze functie gebruikt, neemt het energieverbruik van de koelkast toe. Zet deze functie uit als u deze niet nodig hebt en zet de vriezer weer op de oorspronkelijke temperatuurinstelling.

### De beste conservering van bewaarde etenswaren (alleen bepaalde modellen)

Dek etenswaren af om vochtverlies en het overnemen van geurtjes van andere voedingsmiddelen te beperken. Een grote pan met etenswaren als soep of stoofpot kunt u beter in kleinere porties verdelen en in ondiepe bakjes doen voordat u deze in de koelkast zet. Een groot stuk vlees of hele kip kan beter in kleinere stukken worden verdeeld of in ondiepe bakjes worden gedaan voordat u dit in de koelkast zet.

#### Plaatsing van etenswaren

Leggers	Leggers dienen aangepast te kunnen worden om plaats te bieden aan verschillende verpakkingen.
Speciale compartimenten (alleen bepaalde modellen)	Afgesloten groenteladen bieden een optimale bewaaromgeving voor groenten en fruit. Groenten hebben een hogere vochtigheidsgraad nodig, fruit een lagere. Groenteladen zijn uitgerust met een bediening om de luchtvochtigheid te regelen. (*Afhankelijk van model en opties) In een vleeslade met aanpasbare temperatuur kunnen vlees en kaas het langst worden bewaard.
In de deur bewaard	Bewaar bederfelijk voedsel niet in de deur. Eieren kunt u het beste in hun doos op een legger bewaren. De temperatuur van de opbergvakken in de deur wisselt sterker dan de temperatuur in de koelkast zelf. Houd de deur zoveel mogelijk gesloten.

# Bijlage

Vriesvak	In het vriesvak kunt u diepvriesproducten bewaren, ijsblokjes maken en vers voedsel invriezen.
----------	--

## **OPMERKING**

Vries alleen verse etenswaren in onbeschadigde staat in. Houd etenswaren die u wilt invriezen uit de buurt van etenswaren die al bevroren zijn. Bewaar etenswaren luchtdicht verpakt om te voorkomen dat het zijn smaak verliest of uitdroogt.

### **Bewaartabel voor koelkast en vriezer**

Hoe lang een product vers blijft, hangt af van de temperatuur en blootstelling aan vocht. Omdat de houdbaarheidsdatums op de verpakking geen richtlijn zijn voor het veilig gebruik van een product, kunt u deze tabel raadplegen en de tips opvolgen.

#### Melkproducten

Product	Koelkast	Vriezer
Melk	1 week	1 maand
Boter	2 weken	12 maanden
IJs	-	2-3 weken
Kaas	1 maand	4-6 maanden
Roomkaas	2 weken	Niet aangeraden
Yoghurt	1 maand	-

#### Vlees

Product	Koelkast	Vriezer
Verse rollades, biefstukken en koteletten	3-4 dagen	2-3 maanden
Vers gehakt, stoofvlees	1-2 dagen	3-4 maanden
Spek	7 dagen	1 maand
Verse worst van varken, rund of kalkoen	1-2 dagen	1-2 maanden

#### Gevogelte/eieren

Product	Koelkast	Vriezer
Vers gevogelte	2 dagen	6-8 maanden
Salade met gevogelte	1 dag	-
Verse eieren (in de schaal)	2-4 weken	Niet aangeraden



## Vis/zeevruchten

Product	Koelkast	Vriezer
Verse vis	1-2 dagen	3-6 maanden
Gekookte/gebakken vis	3-4 dagen	1 maand
Vissalade	1 dag	Niet aangeraden
Gedroogde of ingemaakte vis	3-4 weken	-

## Fruit

Product	Koelkast	Vriezer
Appels	1 maand	-
Perziken	2-3 weken	-
Ananas	1 week	-
Ander vers fruit	3-5 dagen	9-12 maanden

## Groenten

Product	Koelkast	Vriezer
Asperges	2-3 dagen	-
Broccoli, spruitjes, doperwten en champignons	3-5 dagen	-
Kool, bloemkool, bleekselderij, komkommers en sla	1 week	-
Wortels, bietjes en radijsjes	2 weken	-

# Bijlage

---

## Informatie over het model en het bestellen van reserveonderdelen

---

### Modelinformatie

Scan de QR-code op het energielabel om meer energielabel-informatie voor dit product te raadplegen in het Europees productregister voor energie-etikettering (EPREL).

U vindt de QR-code op het energielabel in uw productverpakking.

### Onderdeelinformatie

- De minimumperiode dat reserveonderdelen, die noodzakelijk zijn voor reparatie van het apparaat, beschikbaar zijn
  - 7 jaar thermostaten, temperatuursensoren, printplaten en lichtbronnen, deurgrepen, deurscharnieren, trays, manden (dozen of laden)
  - 10 jaar deurafdichtingen
- De minimale garantieperiode voor het koelapparaat die wordt geboden door de fabrikant 24 maanden.
- Relevante informatie voor het bestellen van reserveonderdelen, rechtstreeks of via andere door de fabrikant, importeur of erkende vertegenwoordiger geboden kanalen
- U kunt professionele reparatie-informatie vinden op <http://samsung.com/support>.  
U kunt de onderhoudshandleiding voor gebruikers vinden op <http://samsung.com/support>.

# Open Source Announcement

---

The software included in this product contains open source software.

The following URL [http://opensource.samsung.com/opensource/SMART\\_TP1\\_0/seq/0](http://opensource.samsung.com/opensource/SMART_TP1_0/seq/0) leads to open source license information as related to this product.

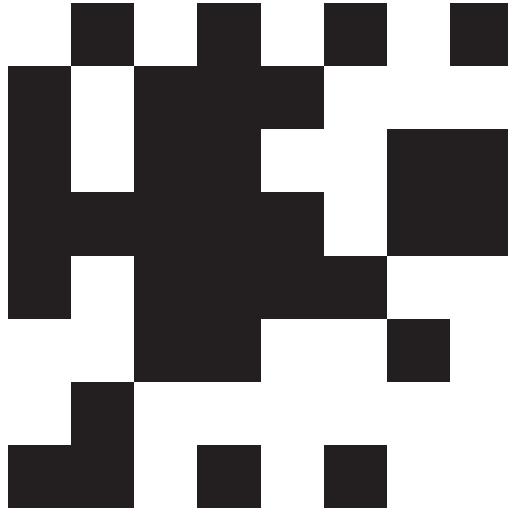

## **OPMERKING**

Hierbij verklaart Samsung dat deze radioapparatuur voldoet aan de richtlijn 2014/53/EU en met de relevante wettelijke vereisten in het VK.

De volledige tekst van de EU-conformiteitsverklaring en de VK-conformiteitsverklaring is beschikbaar op het volgende internetadres: De officiële conformiteitsverklaring vindt u op <http://www.samsung.com>. Ga hiervoor naar Support > Zoeken en geef de modelnaam op.

	Frequentiebereik	Zendvermogen (maximaal)
Wi-Fi	2412 - 2472 MHz	20 dBm
Bluetooth	2402 - 2480 MHz	20 dBm

## Contact Samsung wereldwijd

Wanneer u suggesties of vragen heeft met betrekking tot Samsung producten, verzoeken wij u contact op te nemen met de consumenten service- en informatie dienst van Samsung.

Land	Contactcentrum	Website
FRANCE	01 48 63 00 00	<a href="http://www.samsung.com/fr/support">www.samsung.com/fr/support</a>
GERMANY	06196 77 555 77	<a href="http://www.samsung.com/de/support">www.samsung.com/de/support</a>
LUXEMBURG	261 03 710	<a href="http://www.samsung.com/be_fr/support">www.samsung.com/be_fr/support</a>
NETHERLANDS	088 90 90 100	<a href="http://www.samsung.com/nl/support">www.samsung.com/nl/support</a>
BELGIUM	02-201-24-18	<a href="http://www.samsung.com/be/support">www.samsung.com/be/support</a> (Dutch) <a href="http://www.samsung.com/be_fr/support">www.samsung.com/be_fr/support</a> (French)
NORWAY	21629099	<a href="http://www.samsung.com/no/support">www.samsung.com/no/support</a>
DENMARK	707 019 70	<a href="http://www.samsung.com/dk/support">www.samsung.com/dk/support</a>
FINLAND	030-6227 515	<a href="http://www.samsung.com/fi/support">www.samsung.com/fi/support</a>
SWEDEN	0771-400 300	<a href="http://www.samsung.com/se/support">www.samsung.com/se/support</a>
CYPRUS	8009 4000 only from landline, toll free	<a href="http://www.samsung.com/gr/support">www.samsung.com/gr/support</a>
GREECE	80111-SAMSUNG (80111 726 7864) only from land line (+30) 210 6897691 from mobile and land line	
ITALIA	800-SAMSUNG (800.7267864)	<a href="http://www.samsung.com/it/support">www.samsung.com/it/support</a>
PORTUGAL	210 608 098 Chamada para a rede fixa nacional Dias úteis das 9h às 20h	<a href="http://www.samsung.com/pt/support">www.samsung.com/pt/support</a>
SPAIN	91 175 00 15	<a href="http://www.samsung.com/es/support">www.samsung.com/es/support</a>



# Kylskåp

---

## Bruksanvisning

---

Fristående apparat

**SAMSUNG**

# Innehåll

<b>Säkerhetsinformation</b>	<b>4</b>
Vad du behöver veta om säkerhetsinstruktionerna	4
Viktiga säkerhetssymboler och försiktighetsanvisningar:	6
Viktiga försiktighetsanvisningar gällande säkerhet	7
Allvarliga varningsmeddelanden för transport och leverans	11
Kritiska installationsvarningar	12
Försiktighetsåtgärder vid installation	15
Kritiska varningar för användning	16
Försiktighetsåtgärder vid användning	20
Försiktighetsåtgärder vid rengöring	23
Kritiska varningar för kassering	25
Fler tips för korrekt användning	26
Instruktioner om WEEE	27
<b>Installation</b>	<b>28</b>
En överblick över kylskåpet	29
Stegvis installation	32
<b>Verksamhet</b>	<b>46</b>
Kontrollpanel	46
Ställa in önskad temperatur eller funktion	48
Aktivera och inaktivera AutoFill-kanna	49
Slå på eller av ismaskinen	49
Ändra temperaturskalan	50
Så här återställer eller avfärdar du larmet för byte av vattenfilter	50
Aktivera och inaktivera Wi-Fi	51
SmartThings	52
Särskilda funktioner	55
<b>Underhåll</b>	<b>62</b>
Hantering och skötsel	62
Dammsugning	69
Byte	70
<b>Felsökning</b>	<b>73</b>
Allmänt	73
Hör du onormala ljud från kylskåpet?	77
SmartThings	79

---

<b>Bilaga</b>	<b>80</b>
Säkerhetsanvisningar	80
Installeringsanvisningar	80
Temperaturanvisningar	81
Information om modellen och hur du beställer reservdelar	84
<b>Open Source Announcement</b>	<b>85</b>

# Säkerhetsinformation

---

Innan du använder ditt nya kylskåp från Samsung ska du läsa den här manualen noggrant för att garantera att du kan använda egenskaperna och funktionerna på din nya apparat på ett säkert och effektivt sätt.

## Vad du behöver veta om säkerhetsinstruktionerna

---

- Varningar och viktiga säkerhetsinstruktioner i den här bruksanvisningen inkluderar inte alla möjliga fall eller situationer som kan inträffa.  
Det är ditt ansvar att använda sunt förnuft, vara försiktig och noggrann när du installerar, underhåller och använder apparaten.
- Eftersom följande anvisningar är för flera olika modeller kan egenskaperna hos kylskåpet variera något från dem som beskrivs i den här bruksanvisningen, och alla varningsmeddelanden är eventuellt inte tillämpliga. Om du har några frågor eller kommentarer kan du kontakta närmaste servicecenter eller söka hjälp och information online på [www.samsung.com](http://www.samsung.com).
- R-600a eller R-134a används som kylmedel. Kontrollera märkningen på kompressorn på baksidan av apparaten eller typskylten i kylskåpet för att se vilket kylmedel som används i apparaten. Om produkten innehåller antändbar gas (kylmedel R-600a) ska du kontakta din lokala myndighet för säker kassering av produkten.
- För att undvika att brandfarliga blandningar av gas-luft uppstår vid en läcka i kylslangen ska apparaten placeras i ett rum som är tillräckligt stort för den mängd kylmedel som används i apparaten.



- Använd aldrig en apparat som visar tecken på skada. Kontakta din återförsäljare om du är osäker. Rummet måste ha en volym på minst 1 m<sup>3</sup> per 8 g R-600a-kylmedel i apparaten.  
Mängden kylmedel som finns i din apparat visas på typskylten inuti apparaten.
- Kylmedel som stänker från rören kan antändas eller orsaka ögonskada. När kylmedel läcker från röret ska du undvika öppna lågor och flytta allt lättantändligt material bort från produkten och ventiler rummet omedelbart.
  - Om du inte gör det kan det resultera i brand eller explosion.
- Följ följande instruktioner för att undvika att kontaminera livsmedel:
  - Att öppna dörren under längre perioder kan höja temperaturen i apparatens fack signifikant.
  - Rengör med jämna mellanrum ytor som kan komma i kontakt med livsmedel och tillgängliga dräneringssystem.
  - Rengör vattenbehållare som inte har använts under 48 timmar; spola vattensystemet som är anslutet till vattenförsörjningen om inget vatten har tagits under 5 dagar.
  - Förvara rått kött och rå fisk i lämpliga behållare i kylskåpet, så att de inte är i kontakt med eller droppar på andra livsmedel.
  - Frysack för livsmedel med två stjärnor är lämpliga för att förvara förfrysad mat, förvara eller göra glass och för att göra iskuber.

## Säkerhetsinformation

---

- En-, två- och trestjärniga fack är inte lämpliga för att frysa färsk livsmedel.
- Om kylskåpet lämnas tomt under längre perioder ska det slås av, avfrostas, rengöras och torkas, och dörren ska lämnas öppen för att förhindra att mögel uppstår inuti apparaten.

### Viktiga säkerhetssymboler och försiktighetsanvisningar:

Följ alla säkerhetsinstruktioner i den här manualen. I den här manualen används följande säkerhetssymboler.

#### **VARNING**

Farlig eller osäker användning som kan leda till **allvarlig personskada, skada på egendom och/eller dödsfall**.

#### **VAR FÖRSIKTIG**

Farlig eller osäker användning som kan leda till **allvarlig personskada och/eller skada på egendom**.

#### **OBS!**

Användbar information som hjälper användaren att förstå eller utnyttja kylskåpet.

De här varningsmeddelandena är till för att undvika att du eller någon annan skadar sig.

Följ dem noga.

När du har läst igenom det här avsnittet ska du förvara det på en säker plats för framtida användning.

---

## Viktiga försiktighetsanvisningar gällande säkerhet

---



Varning: Risk för brand/brandfarliga material

### **WARNING**

- Se till att nätsladden inte fastnar eller skadas när du positionerar apparaten.
- Placera inte flera förlängningsladdar eller bärbara nätaggregat på baksidan av kylskåpet.
- Fyll endast med dricksvatten.
- Anslut endast till dricksvatten.
- Håll ventilationsöppningar i apparatens hölje eller den inbyggda strukturen fri från hinder.
- Använd inte mekaniska apparater eller andra sätt att skynda på upptiningsprocessen, förutom dem som rekommenderas av tillverkaren.
- Skada inte kylslingen.
- Använd inte elektriska apparater i apparatens frysack såvida denna typ inte rekommenderats av tillverkaren.
  
- Den här apparaten är inte avsedd att användas av några personer (inklusive barn) med nedsatt fysisk, känslomässig eller mental förmåga, eller av de som saknar erfarenhet och kunskap, förutom om personen eller personerna har övervakats och instruerats angående hur apparaten används av en person som ansvarar för deras säkerhet.

## Säkerhetsinformation

---

- Den här apparaten kan användas av barn från 8 år och uppåt och personer med nedsatt fysisk, känslomässig eller mental förmåga eller avsaknad av den erfarenhet och kunskap som krävs om de får övervakning eller instruktioner gällande användning av apparaten på ett säkert sätt och förstår de faror som finns med den. Barn får inte leka med apparaten. Rengöring och användarunderhåll får inte utföras av barn utan övervakning. Barn från 3 till 8 år får fylla och tömma kylskåp.
- Om strömsladden skadas måste den bytas av tillverkaren eller dess serviceombud eller en liknande behörig person för att undvika skada.
- Väggtaget måste vara lättåtkomligt så att apparaten i en nödsituation snabbt kan kopplas ifrån strömförsörjningen.
  - Den får inte vara placerad bakom enheten.
- Förvara inte explosiva ämnen som aerosolburkar med brandfarlig drivgas i denna apparat.
- Om produkten är utrustad med LED-lampor ska du inte demontera lamphöljena och LED-lamporna på egen hand.
  - Kontakta ett Samsung-servicecenter.
  - Använd endast LED-lampor från tillverkaren eller dess servicerepresentanter.
- Nya slangar som levereras med apparaten ska användas och gamla slangar får inte återanvändas.
- Anslut kylskåpets vattenförsörjning endast till en källa med dricksvatten. För att ismaskinen ska fungera felfritt krävs ett vattentryck på 206–861 kPa (30–125 psi).
- För effektivast energianvändning ska du låta alla inre tillbehör såsom korgar, lådor och hyllor vara kvar på samma plats som de levererades på.

- 
- För att få optimal energiekonomi för den här produkten ska du låta alla hyllor, lådor och korgar vara kvar i originalposition.

### Så här minimerar du energiförbrukningen

- Installera apparaten i ett svalt, torrt rum med lämplig ventilation.
- Kontrollera att apparaten inte utsätts för direkt solljus och placera den aldrig nära en direkt värmekälla (t.ex. ett element).
  - För energieffektivitet rekommenderas att inte blockera ventiler eller galler.
  - Låt varma livsmedel svalna innan du ställer in dem i apparaten.
  - Tina upp frysta livsmedel i kylskåpet. På så sätt används den frysta produktens temperatur till att kyla livsmedel i kylskåpet.
  - Lämna inte apparatens dörr öppen under en längre tid när du ställer in eller plockar ut livsmedel.
  - Ju kortare tid dörren är öppen, desto mindre is skapas i frysen.
  - Rengör kylskåpets baksida regelbundet. Dammsamlingar ökar energiförbrukningen.
  - Ställ inte in temperaturen på mer kyla än vad som är nödvändigt.
  - Se till att tillräckligt mycket luft kan tränga ut under kylskåpet och på kylskåpets baksida. Täck inte över ventilationsöppningarna.

## Säkerhetsinformation

---

- Lämna tillräckligt med utrymme åt höger, vänster, bak och ovanpå under installationen. Detta bidrar till att minska energiförbrukningen och hålla nere elkostnaderna.
- Vi rekommenderar att utrymme lämnas enligt följande:
  - Höger och vänster sida samt bakom: mer än 50 mm
  - Ovanför: mer än 100 mm

Denna apparat är avsedd för användning i hushåll och liknande användningsområden som:

- personalkök i butiker, kontor eller andra arbetsomgivningar
- på bondgårdar och för gäster på hotell, motell och andra bostadsomgivningar
- i bed-and-breakfast-liknande omgivningar
- catering och liknande ej kommersiella användningsområden.

---

## Allvarliga varningsmeddelanden för transport och leverans

---

### **VARNING**

- Under transport och installation av apparaten ska åtgärder vidtas för att garantera att inga delar av kylslangen skadas.
  - Kylmedel som läcker från rören kan antändas eller orsaka ögonskada. Om en läcka upptäcks ska öppen eld eller andra möjliga antändningskällor undvikas och rummet i vilket apparaten befinner sig ska vädras i flera minuter.
  - Den här apparaten innehåller en liten mängd kylmedel isobutan (R-600a) – en miljövänlig naturgas som dock även är brännbar. Under transport och installation av apparaten ska åtgärder vidtas för att garantera att inga delar av kylslangen skadas.
- Under transport och installation av kylskåpet ska vattenslangen och baksidan av kylskåpet inte vidröras.
  - Det kan skada kylskåpet och resultera i att vattenmaskinen inte kan användas.

# Säkerhetsinformation

---

## Kritiska installationsvarningar

---

### **VARNING**

- Installera inte kylskåpet på en fuktig plats eller en plats där det kan komma i kontakt med vatten.
  - Sliten isolering på elektriska delar kan orsaka elstötar eller brand.
- Placera inte kylskåpet i direkt solljus och utsätt det inte för värme från spisar, element eller andra apparater.
- Anslut inte flera apparater till samma grenuttag. Kylskåp ska alltid anslutas till ett eget ström uttag med en märkspänning som matchar angiven spänning på kylskåpets typskylt.
  - Detta ger bästa prestanda och förhindrar också överbelastning på husets elinstallation, vilket skulle kunna orsaka brand från överhettade ledningar.
- Om vägguttaget sitter löst ska du inte ansluta kontakten.
  - Det finns risk för elstötar eller brand.
- Använd inte en nätsladd som är sprucken eller sliten på längden eller i ändarna.
- Böj inte strömsladden för mycket och placera inte tunga föremål på den.
- Dra inte i och böj inte strömsladden överdrivet mycket.
- Vrid och knytn inte strömsladden.
- Häng inte upp strömsladden över ett metallföremål, placera inte ett tungt föremål på strömsladden, stick inte in strömsladden mellan föremål och tryck inte in strömsladden i området bakom apparaten.



- Var försiktig när du flyttar på kylskåpet så att du inte kör över eller skadar strömsladden.
  - Detta kan resultera i elstötar eller brand.
- Koppla aldrig bort kylskåpet genom att dra i nätsladden. Håll alltid i kontakten med ett fast tag och dra rakt ut från eluttaget.
  - Skada på sladden kan orsaka kortslutning, brand och/eller elstötar.
- Använd inte aerosoler nära kylskåpet.
  - Aerosoler som används nära kylskåpet kan orsaka explosion eller brand.
- Installera inte den här apparaten nära ett element eller lättantändligt material.
- Installera inte den här apparaten på en plats där det läcker ut gas.
  - Detta kan resultera i elstötar eller brand.
- Det här kylskåpet måste placeras och installeras korrekt i enlighet med instruktionerna i denna bruksanvisning innan det används.
- Anslut kontakten i rätt position med sladden hängande.
  - Om du ansluter kontakten upp och ned kan ledningen gå av och orsaka brand eller elstötar.
- Kontrollera att kontakten inte krossas eller skadas av kylskåpets baksida.
- Håll förpackningsmaterialet utom räckhåll för barn.
  - Det finns risk för dödsfall till följd av kvävning om ett barn placerar förpackningsmaterialet över huvudet.

## Säkerhetsinformation

---

- Installera inte den här apparaten på en fuktig, oljig eller dammig plats, eller på en plats där den utsätts för direkt solljus och vatten (regndroppar).
  - Sliten isolering på elektriska delar kan orsaka elstötar eller brand.
- Om det finns damm eller vatten i kylskåpet ska du dra ur kontakten och kontakta ett Samsung Electronics-servicecenter.
  - Annars finns det en risk för brand.
- Stå inte ovanpå apparaten och placera inte objekt (t.ex. tvätt, tända ljus, tända cigaretter, tallrikar, kemikalier, metallobjekt o.s.v.) på apparaten.
  - Detta kan resultera i elstötar, brand, problem med produkten eller personskada.
- Du måste avlägsna all skyddande plastfilm innan du kopplar in produkten första gången.
- Barn ska övervakas så att de inte leker med låsringarna som används för att ställa in dörren eller vattenslangsklämmorna.
  - Det finns risk för dödsfall genom kvävning om ett barn sväljer en låsring eller en vattenslangsklämma. Håll låsringarna och vattenslangsklämmorna utom räckhåll för barn.
- Kylskåpet måste anslutas till jord på ett säkert sätt.
  - Se alltid till att du har jordat kylskåpet innan du undersöker eller försöker reparera någon del i apparaten. Strömläckage kan orsaka allvarliga elstötar.

- Använd aldrig gasledningar, telefonledningar eller andra potentiella åskledare som jord.
  - Du måste jorda kylskåpet för att förhindra strömläckage och elstötar till följd av strömläckage från kylskåpet.
  - Detta kan resultera i en elektrisk kortslutning, brand, explosion eller problem med produkten.
- Sätt i kontakten ordentligt i vägguttaget. Använd inte en skadad kontakt, skadad strömsladd eller ett vägguttag som sitter löst.
  - Detta kan resultera i elstötar eller brand.
- Kylskåpets säkring ska bytas av en kvalificerad tekniker eller ett serviceföretag.
  - Om du inte gör det kan det resultera i elstötar eller personskada.

## Försiktighetsåtgärder vid installation

### **VAR FÖRSIKTIG**

- Tillåt tillräckligt med utrymme runtomkring kylskåpet och installera det på en jämn yta.
  - Om kylskåpet inte står jämt kan kylningseffektiviteten och hållbarheten minska.
- Efter att du har installerat och slagit på apparaten ska du låta den stå i 2-3 timmar innan du fyller den med livsmedel.
- Vi rekommenderar starkt att du låter en kvalificerad tekniker eller ett serviceföretag installera kylskåpet.
  - Om du inte gör det kan det resultera i elstötar, brand, explosion, problem med produkten eller personskada.

# Säkerhetsinformation

---

## Kritiska varningar för användning

---

### **VARNING**

- Sätt inte i kontakten i vägguttaget med våta händer.
  - Detta kan resultera i elstötar.
- Förvara inte föremål ovanpå enheten.
  - När du öppnar eller stänger dörren kan föremål falla ned och orsaka personskada och/eller materialskada.
- Stick inte in händerna, fötterna eller metallföremål (exempelvis metallpinnar) under eller bakom kylskåpet.
  - Detta kan resultera i elstötar eller personskada.
  - Vassa kanter kan orsaka personskada.
- Vidrör inte insidan av frysens väggar eller produkter som förvaras i frysen med våta händer.
  - Detta kan orsaka köldskador.
- Ställ inte en vattenfylld behållare ovanpå kylskåpet.
  - Spillt vatten kan leda till brand eller elstötar.
- Förvara inte flyktiga eller lättantändliga föremål eller ämnen (bensen, thinner, propangas, alkohol, eter, LP-gas och andra liknande produkter) i kylskåpet.
  - Det här kylskåpet är endast för att förvara livsmedel.
  - Detta kan resultera i brand eller explosion.
- Barn ska övervakas av en vuxen så att de inte leker med apparaten.
  - Håll fingrarna utanför "klämpunkts"-områden. Spelen mellan dörrarna och skåpet är mycket litet. Var försiktig när du öppnar dörrar om barn befinner sig i området.

- Placera inte dina eller barns fingrar mellan dörrarna.
  - Håll fingrar borta från mellanrummen vid höger och vänster dörr. Var försiktig när du öppnar dörrarna om du har fingrarna mellan dörrarna.
- Låt inte barn hänga på dörren eller dörrlådorna. Det kan leda till allvarlig personskada.
- Låt inte barn gå in i kylskåpet. De kan bli inlåsta.
- För inte in händerna i den nedre delen på apparatens undersida.
  - Eventuella vassa kanter kan orsaka personskada.
- Förvara inte läkemedel, vetenskapsmaterial eller produkter som är känsliga för låga temperaturer i kylskåpet.
  - Produkter som kräver strikta temperaturkontroller får inte förvaras i kylskåpet.
- Om det luktar läkemedel eller rök ska du omedelbart dra ut kontakten och kontakta Samsung Electronics servicecenter.
- Om det finns damm eller vatten i kylskåpet ska du dra ur kontakten och kontakta ett Samsung Electronics-servicecenter.
  - Annars finns det en risk för brand.
- Låt inte barn kliva på en låda.
  - Lådan kan gå sönder och få dem att halka.
- Lämna inte kylskåpsdörrarna öppna medan kylskåpet inte används och låt inte barn stiga in i kylskåpet.
- Låt inte spädbarn eller barn gå in i lådan.
  - Det kan orsaka dödsfall från kvävning genom klämning, eller personskada.
- Fyll inte kylskåpet med för mycket mat.
  - När du öppnar dörren kan föremål falla ut och orsaka personskada eller materialskada.

## Säkerhetsinformation

---

- Spreja inte flyktiga material som insektsmedel på apparatens yta.
  - Förutom att det är skadligt för människor kan det också orsaka elstötar, brand eller problem med produkten.
- Stoppa aldrig in fingrarna eller andra föremål i vattenmaskinens håll, isrännan eller ismaskinens hink.
  - Det kan orsaka personskada eller materialskada.
- Använd inte och placera inte ämnen som är temperaturkänsliga, t.ex. lättantändliga sprejer, lättantändliga föremål, torris, medicin eller kemikalier i närheten av kylskåpet.
- Använd inte en hårtork till att torka insidan av kylskåpet. Placera inte ett tätt ljus i kylskåpet för att ta bort dålig lukt.
  - Detta kan resultera i elstötar eller brand.
- Fyll bara på vattenbehållaren, isfacket och vattenkuber med dricksvatten (mineralvatten eller renat vatten).
  - Fyll inte på behållaren med te, juice eller sportdryck, eftersom detta kan skada kylskåpet.
- Stå inte ovanpå apparaten och placera inte objekt (t.ex. tvätt, tända ljus, tända cigaretter, tallrikar, kemikalier, metallobjekt o.s.v.) på apparaten. Detta kan resultera i elstötar, brand, problem med produkten eller personskada. Ställ inte en vattenfylld behållare ovanpå apparaten.
  - Spillt vatten kan leda till brand eller elstötar.
- Titta aldrig direkt in i UV LED-lampan under en längre tid.
  - Detta kan resultera i ansträngda ögon från det ultraviolettera ljuset.

- Placera inte hyllan upp och ned. Hyllstoppen fungerar eventuellt inte.
  - Det kan leda till personskada på grund av att glashyllan faller ned.
- Håll fingrarna utanför "klämpunkts"-områden. Spelen mellan dörrarna och skåpet är mycket litet. Var försiktig när du öppnar dörrar om barn befinner sig i området.
- Om en gasläcka upptäcks ska öppen eld eller andra möjliga antändningskällor undvikas och rummet i vilket enheten befinner sig ska vädras i flera minuter.
  - Vidrör inte apparaten eller sladden.
  - Använd inte en fläkt.
  - Detta kan orsaka en gnista som resulterar i explosion eller brand.
- Flaskor bör förvaras tätt tillsammans så att de inte ramlar ut.
- Den här produkten är endast avsedd för förvaring av livsmedel i hemmiljö.
- Stoppa aldrig in fingrarna eller andra föremål i vattenmaskinens hål, isrännan eller ismaskinens hink.
  - Det kan orsaka personskada eller materialskada.
- Försök inte att reparera, demontera eller modifiera kylskåpet på egen hand.
- Använd inte andra säkringar (exempelvis koppar, ståltråd o.s.v.) än en standardsäkring.
- Om kylskåpet måste repareras eller installeras om ska du kontakta närmsta servicecenter.
  - Om du inte gör det kan det resultera i elstötar, brand, problem med produkten eller personskada.

## Säkerhetsinformation

---

- Om det luktar bränt eller kommer rök från kylskåpet ska du omedelbart koppla bort kylskåpet och kontakta ett Samsung Electronics-servicecenter.
  - Om du inte gör det kan det resultera i fara för elstötar eller brand.
- Dra ut kontakten ur vägguttaget innan du byter lampor i kylskåpet.
  - Annars finns det risk för att brand eller elstötar uppstår.
- Om du har problem med att byta en lampa som inte är LED ska du kontakta ett Samsung-servicecenter.
- Sätt i kontakten ordentligt i vägguttaget.
- Använd inte en skadad strömsladd eller ett vägguttag som sitter löst.
  - Detta kan resultera i elstötar eller brand.

## Försiktighetsåtgärder vid användning

---

### **VAR FÖRSIKTIG**

- Frys inte om upptinad mat.
  - Fryst och upptinad mat utvecklar skadliga bakterier snabbare än färsk mat.
  - Den andra upptiningen bryter ned ännu fler celler, avger fukt och ändrar produktens tillstånd.
- Tina inte upp kött i rumstemperatur.
  - Säkerheten beror på om den råa produkten har hanterats korrekt.
- Placera inte glasflaskor eller kolsyrade drycker i frysen.
  - Behållaren kan frysa och gå sönder, vilket kan resultera i skada.



- Använd endast ismaskinen som följer med kylskåpet.
- Stäng vattenventilen om du kommer att vara borta under en längre period (till exempel på semester) och inte kommer att använda vatten- eller ismaskinen.
  - Annars kan vattenläckage uppstå.
- Om du inte ska använda kylskåpet under en längre period, (3 veckor eller mer) ska du tömma kylskåpet, inklusive ishinken, koppla bort det, stänga vattenventilen, torka bort överbliven fukt från insidan av väggarna och lämna dörrarna öppna för att undvika odörer och mögel.
- För att få bästa prestanda med produkten:
  - Placera inga livsmedel framför ventilationen på kylskåpets baksida, eftersom det kan hindra den fria luftcirkulationen i kylfacket.
  - Paketera livsmedel korrekt eller stoppa det i en lufttät behållare innan du ställer in det i kylskåpet.
  - Beakta längsta förvaringstider och utgångsdatum för frysta varor.
  - Du behöver inte koppla bort kylskåpet från strömmen om du ska vara borta i mindre än tre veckor. Om du ska vara borta i mer än tre veckor ska du dock ta bort all mat och ishinken, koppla bort kylskåpet, stänga vattenventilen, torka bort överbliven fukt från väggarnas insida och lämna dörrarna öppna för att undvika odörer och mögel.

## Säkerhetsinformation

---

- Servicegaranti och modifieringar
  - Alla ändringar eller modifieringar som utförs av tredje part på den här slutförda apparaten täcks inte av Samsungs garantitjänst och är inte heller Samsungs ansvar gällande säkerhetsproblem som resultat av tredje parts modifieringar.
- Blockera inte luftöppningarna inuti kylskåpet.
  - Om luftöppningarna blockeras, särskilt med plastpåsar, kan kylskåpet bli överkyllt. Om den här nedkylningsperioden pågår för länge kan vattenfiltret gå sönder och orsaka en vattenläcka.
- Använd endast ismaskinen som följer med kylskåpet.
- Torka bort överskottsfukt från insidan och låt dörrarna vara öppna.
  - Annars kan det bildas dålig lukt och mögel.
- Om kylskåpet kopplas bort från elnätet ska du vänta i minst fem minuter innan du ansluter det igen.
- Om kylskåpet blir fuktigt av vatten ska du dra ut kontakten och kontakta Samsung Electronics servicecenter.
- Slå inte på och applicera inte för mycket kraft på någon glasyta.
  - Trasigt glas kan orsaka personskador och/eller skador på egendom.
- Fyll vattentanken och isbitsbrickan endast med dricksvatten (kranvatten, mineralvatten eller renat vatten).
  - Fyll inte vattentanken med te eller sportdrycker. Detta kan skada kylskåpet.
- Var försiktig så att fingrarna inte fastnar.

- Om kylskåpet svämmar över ska du kontakta närmaste servicecenter.
  - Det finns risk för elstötar eller brand.
- Förvara inte vegetabilisk olja i kylskåpets dörrfack. Oljan kan stelna och få dålig smak och göra den svår att använda. Dessutom kan den öppna behållaren läcka och den spillda oljan kan leda till att dörrfacket spricker. När du har öppnat en oljebehållare är det bäst att förvara den på en sval och skuggig plats, t.ex. i ett skåp eller ett skafferi.
  - Exempel på vegetabilisk olja är: olivolja, majsolja, druvkärneolja etc.

## Försiktighetsåtgärder vid rengöring

### **VAR FÖRSIKTIG**

- Spreja inte vatten direkt på kylskåpets insida eller utsida.
  - Det finns risk för brand eller elstötar.
- Använd inte en hårtork till att torka insidan av kylskåpet.
- Placera inte ett tänt ljus i kylskåpet för att ta bort dålig lukt.
  - Detta kan resultera i elstötar eller brand.
- Spreja inte rengöringsmedel direkt på displayen.
  - Tryckta bokstäver på displayen kan lossna.
- Om ett främmande ämne, t.ex. vatten, har kommit in i apparaten ska du dra ut kontakten och kontakta närmaste servicecenter.
  - Om du inte gör det kan det resultera i elstötar eller brand.

## Säkerhetsinformation

---

- Använd en ren, torr trasa för att torka bort främmande ämnen eller damm från kontaktens blad. Använd inte en blöt eller fuktig trasa när du gör rent kontakten.
  - Annars finns det risk för brand eller elstötar.
- Gör inte rent apparaten genom att spreja vatten direkt på den.
- Använd inte bensen, thinner, klorox eller klorid för rengöring.
  - De kan skada ytan på enheten och orsaka brand.
- Stoppa aldrig in fingrarna eller andra objekt i vattenmaskinens håll.
  - Det kan orsaka personskada eller materialskada.
- Innan rengöring eller underhåll ska du koppla bort apparaten från vägguttaget.
  - Om du inte gör det kan det resultera i elstötar eller brand.
- Använd en ren svamp eller mjuk trasa och ett svagt rengöringsmedel i varmt vatten för att göra rent kylskåpet.
- Använd inte slipande eller hårda rengöringsmedel, t.ex. fönsterputs, skurande rengöringsmedel, lättantändliga vätskor, saltsyra, rengöringsvax, koncentrerade tvättmedel, blekmedel eller rengöringsmedel som innehåller petroleumprodukter på de utvändiga ytorna (dörrar och skåp), plastdelar, dörrfoder och invändigt foder och packningar.
  - De kan skrapa eller skada materialet.
- Rengör inte glasytorna eller höljena med varmt vatten när de är kalla. Glashyllor och höljen kan spricka om de utsätts för plötsliga temperaturförändringar eller slag, t.ex. stötar eller fall.

---

## Kritiska varningar för kassering

---

### **VARNING**

- Återvinn eller kassera produktens förpackningsmaterial på ett miljövänligt sätt.
- Kontrollera att inga av rören på kylskåpets baksida är skadade före kassering.
- R-600a eller R-134a används som kylmedel. Kontrollera märkningen på kompressorn på baksidan av apparaten eller typskylten i kylskåpet för att se vilket kylmedel som används i kylskåpet. Om kylskåpet innehåller antändbar gas (kylmedel R-600a) ska du kontakta din lokala myndighet för säker kassering av produkten.
- När du kasserar det här kylskåpet ska du ta bort dörren/dörrtätningen och dörrlåset så att små barn eller djur inte kan fastna i det. Barn ska övervakas av en vuxen så att de inte leker med apparaten. Om barn fastnar inuti kan de skadas och kvävas till döds.
  - Om barn fastnar inuti apparaten kan de skadas och kvävas till döds.
- Cyklopentan används i isoleringen. Gaserna i isoleringsmaterialet kräver en speciell avfallshantering. Kontakta din lokala myndighet för miljöanpassad säker återvinning av produkten.
- Förvara allt förpackningsmaterial på avstånd från barn, eftersom förpackningsmaterial kan vara farliga för dem.
  - Om ett barn placerar en påse över huvudet kan barnet kvävas.

# Säkerhetsinformation

---

## Fler tips för korrekt användning

---

- Vid ett eventuellt strömavbrott ska du kontakta ditt elbolags lokala kontor och fråga hur länge det beräknas pågå.
  - De flesta strömavbrott åtgärdas inom en timme eller två och påverkar inte temperaturen i ditt kylskåp. Du ska dock minimera antalet gånger dörren öppnas när strömmen är frånkopplad.
  - Om strömavbrottet pågår i mer än 24 timmar ska du plocka bort och kassera all fryst mat.
- Kylskåpet fungerar eventuellt inte konsistent (frost innehåll kan tina eller temperaturen kan bli för hög i frysacket) om det under en längre tid placeras på en plats där omgivningens lufttemperatur konstant är lägre än temperaturen som apparaten är utformad för.
- För vissa, särskilda livsmedel kan det på grund av deras egenskaper vara dåligt för konserveringen att hålla dem frysa.
- Din apparat är frostfri, vilket innebär att du inte behöver frosta av den manuellt. Det sker automatiskt.
- Temperaturstigningar under avfrostningen uppfyller ISO-krav. Om du vill förhindra en otillbörlig temperaturökning för den frusna maten under avfrostning av apparaten ska du vira in fryst mat i flera lager tidningspapper.
- Frys inte redan frysa livsmedel igen om de har tinat helt.

---

## Instruktioner om WEEE

---



Korrekt avfallshantering av produkten (elektriska och elektroniska produkter)  
(Gäller i länder med separata insamlingssystem)

Denna symbol på produkten, tillbehören och i manualen anger att produkten och de elektroniska tillbehören (t.ex. laddare, headset, USB-kabel) inte bör sorteras tillsammans med annat hushållsavfall när de kasseras. Dessa föremål bör hanteras separat för ändamålsenlig återvinning av beståndsdelarna för att förhindra fara för hälsa och miljö.



Hushållsanvändare bör kontakta återförsäljaren som sålt produkten eller kommunen för vidare information om var och hur produkten och tillbehören kan återvinnas på ett miljösäkert sätt.

Företagsanvändare bör kontakta leverantören samt verifiera angivna villkor i köpekontraktet. Produkten och de elektroniska tillbehören bör inte hanteras tillsammans med annat kommersiellt avfall.

Information om Samsungs miljöinsatser och regleringskrav för produkter, t. ex. REACH, WEEE och batterier finns på vår hållbarhetssida som du når via [www.samsung.com](http://www.samsung.com)

(Endast för produkter som säljs i europeiska länder och Storbritannien)

# Installation

---

Följ de här instruktionerna noggrant för att garantera en korrekt installation av kylskåpet och för att undvika skador innan du använder det.

## **VARNING**

- Använd bara den här apparaten i det syfte den är avsedd för och enligt den här bruksanvisningen.
- All eventuell service måste utgöras av en kvalificerad tekniker.
- Kassera produktförpackningens material enligt de lokala bestämmelserna.
- För att undvika elstötar ska du koppla bort strömkontakten innan service eller byte av delar.



## En överblick över kylskåpet

Det faktiska kylskåpet och medföljande delar till kylskåpet kan skilja sig från bilderna i den här bruksanvisningen, beroende på modellen och landet.

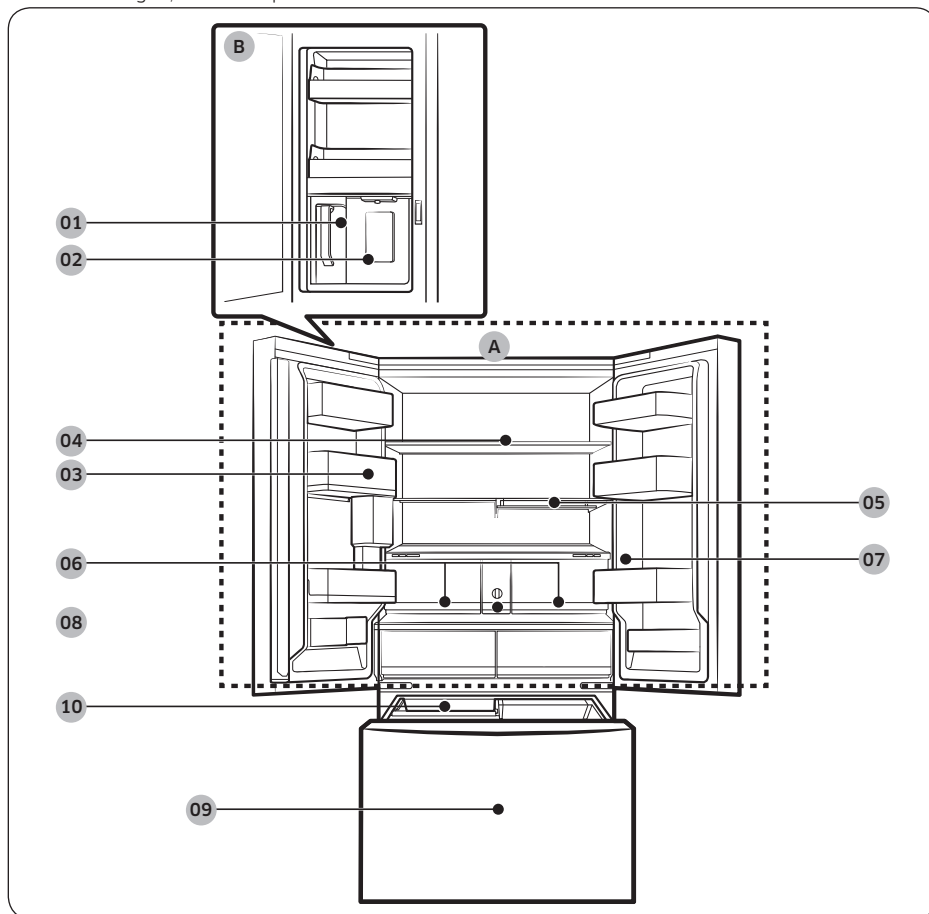

Installation

# Installation

01 AutoFill-kanna \*

02 Vattenmaskin \*\*

03 Fack i kylskåpsdörren

04 Kylskåpshylla

05 Snabbtrymmeshylla \*

06 Krispigare+/Kylskåpslådor

07 Kontrollpanel

08 Vattenfilter \*

09 Frys

10 Ismaskin

A. Kylskåp

B. Dryckesförvaring \*\*

\* Endast tillämpliga modeller

\*\* Endast modeller med vattenmaskin

## OBS!

- För energieffektivitet ska du se till att alla hyllor, lådor och korgar är placerade på sina originalplatser.
- När du stänger dörren ska du se till att den vertikala, gångjärnsförsedda delen är i rätt position för att undvika att den andra dörren repas.
- Om den vertikala, gångjärnsförsedda delen har vänts ska du sätta tillbaka den i rätt position och sedan stänga dörren.
- Ibland kan det bildas fukt på den vertikala, gångjärnsförsedda delen.
- Om du stänger en dörr med kraft kan den andra dörren öppnas.
- Om den invändiga eller utvändiga LED-lampan slutar fungera ska du kontakta ett lokalt Samsung-servicecenter.

## Dörrfack

Ditt kylskåp levereras med dörrfack av olika typer och storlekar. Om kylskåpets dörrfack förpackades separat ska du använda bilden nedan för att placera facken på rätt sätt.

### **OBS!**

Det faktiska kylskåpet och medföljande delar till kylskåpet kan skilja sig från bilderna i den här bruksanvisningen, beroende på modellen och landet.

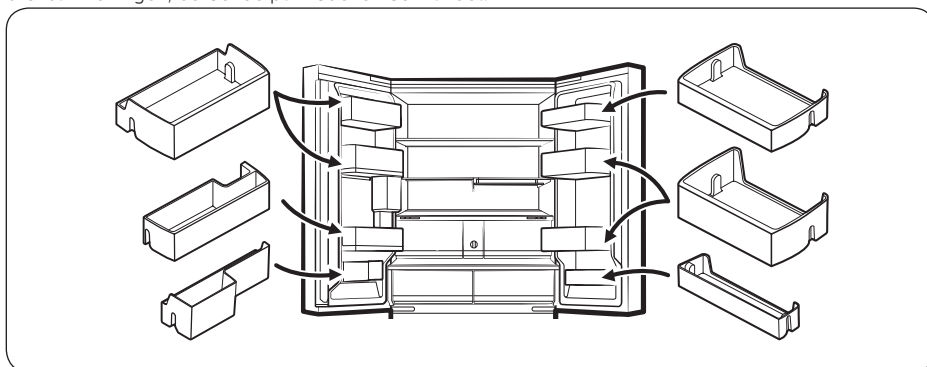

# Installation

## Stegvis installation

### STEG 1 Välj en plats

Platsen måste:

- Ha en hård, välbalanserad yta som är fri från mattor och liknande som kan hindra ventilationen
- Vara utan direkt solljus
- Ha tillräckligt med utrymme för att öppna och stänga dörren
- Vara långt ifrån alla typer av värmekällor
- Tillhandahålla utrymme för underhåll och service
- Ha ett temperaturintervall mellan 10 och 43 °C

Spel

Se följande figurer och tabeller för krav på installationsutrymme.

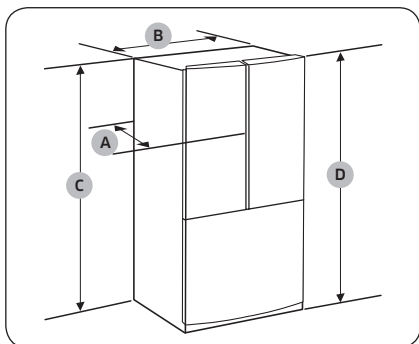

Modell	RF24BB6****	RF30BB6****
A	730 mm	868 mm
B	908 mm	
C	1 749 mm	
D	1 778 mm	

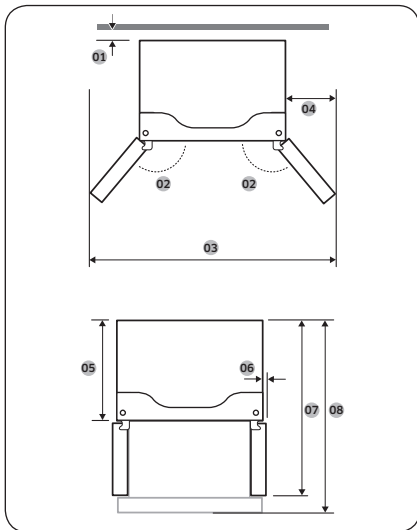

Modell	RF24BB6*****	RF30BB6*****
01	mer än 50 mm rekommenderas	
02	125°	
03	1 485 mm	
04	289 mm	
05	610 mm	748 mm
06	54 mm	
07	1 093 mm	1 231 mm
08	1 131 mm	1 353 mm

**OBS!**

Mätningarna i tabellerna kan skilja sig något från de faktiska mätningarna, beroende på mätning- och avrundningsmetoden.

# Installation

## STEG 2 Golv

Om kylskåpet inte får plats i ingången ska du läsa **Ta bort dörren för ingång**.

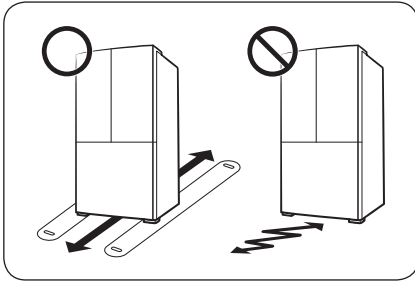

### **OBS!**

För att undvika skador på golvet ska du se till att de främre reglerbara benen är uppfällda.

- Ytan som du ska installera kylskåpet på måste bära kylskåpets hela vikt.
- För att skydda golvet ska du lägga en stor bit kartong på vägen till kylskåpets slutliga installationsplats.
- När kylskåpet är i den slutgiltiga positionen ska du inte flytta på det förutom om du måste skydda golvet. Om du måste flytta kylskåpet ska du placera ett tjockt papper eller tyg, t.ex. en gammal matta, längs med rörelsevägen.

### STEG 3 Ta bort dörren för ingång

Om kylskåpet inte kan passera genom ingången till ditt hem eller kök på grund av dess storlek ska du följa dessa instruktioner för att ta bort och sedan montera tillbaka kylskåpets dörrar. Om du inte behöver ta bort dörrarna ska du gå till sidan 41 för att fortsätta installationen.

#### ⚠ VARNING

Dra ur strömsladden från kylskåpet innan du tar bort dörrarna.

Verktyg som behövs (följer inte med)

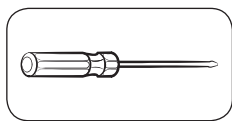

Phillips-skruvmejsel

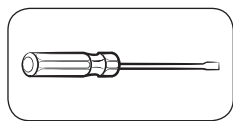

Spårmejsel

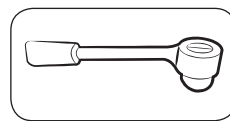

Skiftnyckel 10 mm

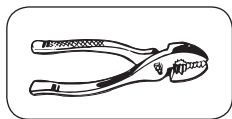

Tång

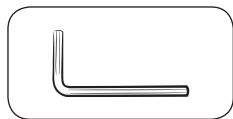

Skiftnyckel 5 mm

#### Demontera kylskåpsdörrarna

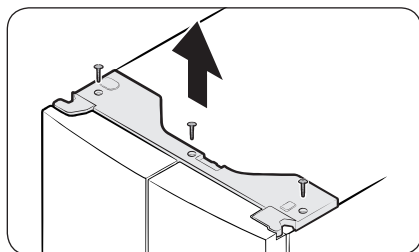

1. När dörrarna är stängda använder du en stjärnskruvmejsel för att ta bort skruvarna (x3) från det övre höljet. Dra upp och avlägsna det övre höljet med anslutningarna.

# Installation

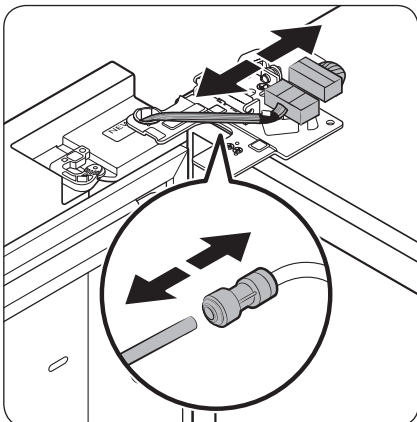

2. Koppla från de två ledningskontakterna på den vänstra dörren. Anslutningarnas position skiljer sig åt beroende på modell.

## ⚠ VAR FÖRSIKTIG

- Ta inte bort båda dörarna samtidigt. Se till att bara ta bort en dörr åt gången. Annars kan en av dörarna falla och orsaka personskada.
  - Se till att stänga av strömmen till kylskåpet innan du kopplar från anslutningarna.
3. Koppla bort vattenröret från kopplingen på den vänstra dörren så som visas.
    - Detta steg gäller inte modellerna som inte har AutoFill-kanna och vattenmaskinen.

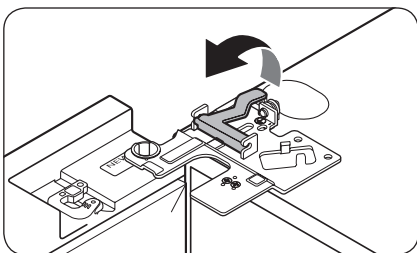

4. Dra försiktigt upp klämman i flera steg. För att förhindra fingerskador ska du inte använda plötslig kraft på klämman.

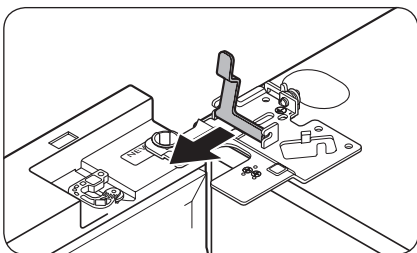

5. Dra upp klämman för att avlägsna den.



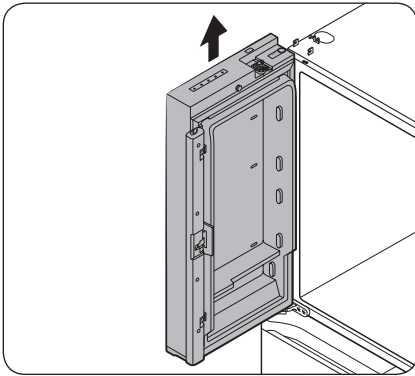
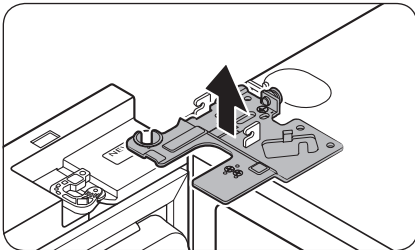

6. Öppna dörren 90 grader. Håll i dörren, lyft upp och ta bort det övre gångjärnet. Var försiktig så att du inte skadar anslutningskablar när du tar bort gångjärnet.
7. Lyft försiktigt upp dörren vertikalt för att ta bort den. Använd inte för mycket kraft på dörren. Dörren kan falla och orsaka en fysisk skada.
8. Lägg ned dörren på en plan yta.
9. Upprepa steg 1-8 för den andra dörren, förutom steg 3. Det finns inget vattenrör på höger sidodörr.
  - Steg 2 gäller inte modeller som inte har visningsdörren.

# Installation

Så här monterar du kylskåpsdörrarna igen

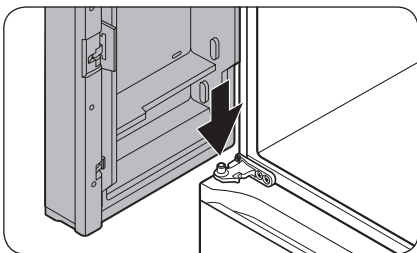

1. Sätt sedan in sprinten på mittgångjärnet i hålet på dörrens botten medan du håller dörren öppen mer än 90 grader.

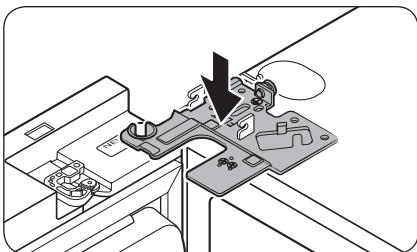

2. Sätt det översta gångjärnet på plats högst upp på kylskåpet och sätt sedan in gångjärnssprinten i det övre hålet på dörren. Se till att ledningarna från dörren går igenom hålet i gångjärnssprinten.

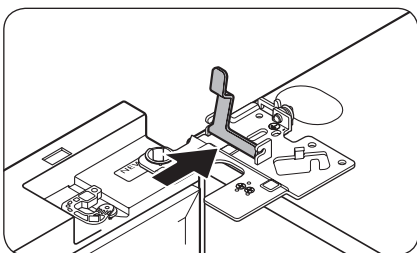

3. För in klämman i pilens riktning.

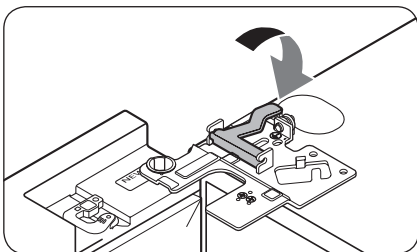

4. Tryck tillbaka klämman så som visas.

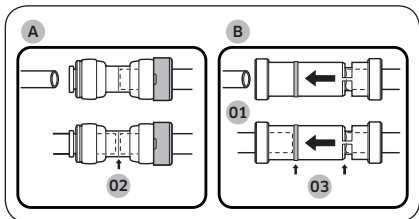
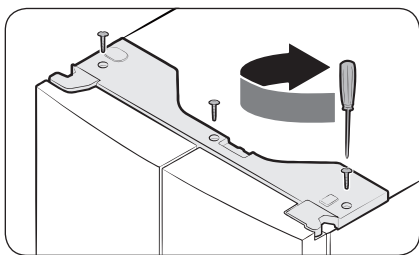
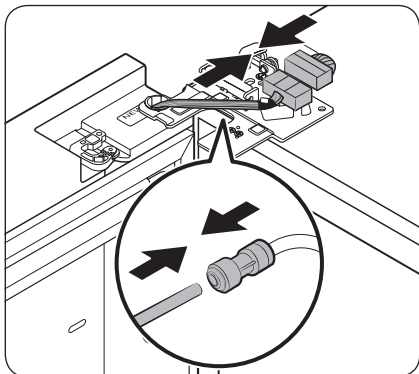

- 01 Dispenser
- 02 Mitten av den transparenta kopplingen
- 03 Riktlinjer

5. Anslut kabelskorna.

**⚠ VAR FÖRSIKTIG**

- Se till att kabelkontaktarna är korrekt anslutna. Annars fungerar inte displayen.

6. Anslut vattenröret.

- Detta steg gäller inte modellerna som inte har AutoFill-kanna och vattenmaskinen.

**⚠ VAR FÖRSIKTIG**

- För att undvika vattenläckage ska du se till att de röda klämmorna spänner fast kopplingen ordentligt.
- Håll klämmorna utom räckhåll från barn.

7. Upprepa steg 1-5 för den andra dörren.

- Steg 5 gäller inte modeller som ej har visningsdörren.

8. Fäst det övre höljet med framsidan först och tryck sedan ned baksidan för att placera det i rätt position. Dra sedan åt skruvarna (x3).

**⚠ VAR FÖRSIKTIG**

För att förhindra vattenläckage från vattenmaskinen måste vattenledningen vara helt ansluten. Se till att vattenledningens båda slangar är införda helt till mitten av den transparenta kopplingen (A) eller till riktlinjerna (B).

# Installation

## Avlägsna fryslådan

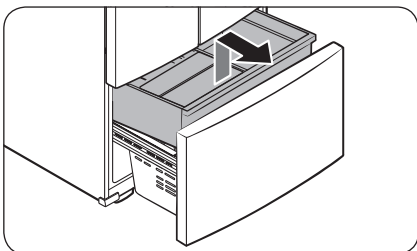

1. Lyft upp den främre delen av **den övre korgen** och dra uppåt för upp att avlägsna den.

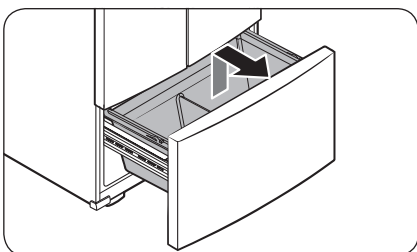

2. Dra sedan upp för att ta bort **den nedre korgen** från skenan.

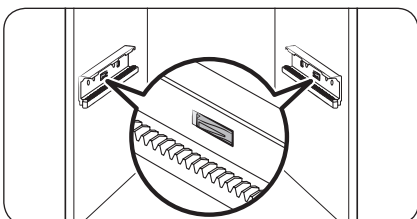

3. Tryck ner hakarna för att låsa upp skenan.

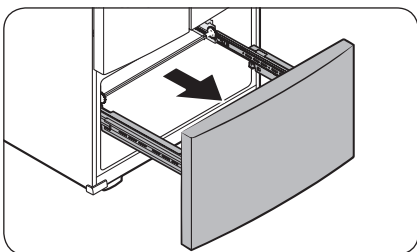

4. Medan du håller i den övre delen av fryslådans frandel ska du dra ut den hela vägen för att ta bort fryslådan från skenan.

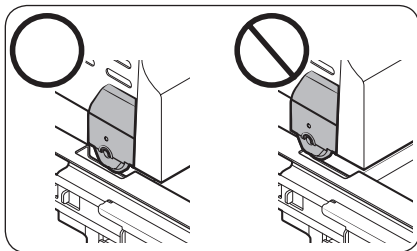

#### ⚠ VAR FÖRSIKTIG

- Var noga med att inte repa eller buckla skenan.
- Se till att du monterar fryskorgarna i rätt position. Annars kommer dörren inte att öppnas eller stängas på rätt sätt vilket orsakar att frost ansamlas.
- Förvara inte för mycket mat i fryslådan. Detta förhindrar fryslådan från att stängas ordentligt vilket resulterar i att frost ansamlas.

#### Så här monterar du fryslådan igen

När kylskåpet är på eller nära sin slutgiltiga plats sätter du tillbaka fryslådan genom att följa anvisningarna för hur du tog bort den i omvänd ordningsföljd.

### STEG 4 Nivåreglera kylskåpet

#### ⚠ VAR FÖRSIKTIG

- När kylskåpet är installerat måste det stå plant på ett jämt, fast golv. Om det inte gör det kan det orsaka skada på kylskåpet eller personskada.
- Nivåinställningen måste utföras med kylskåpet tomt. Se till att det inte finns något livsmedel kvar i kylskåpet.
- Av säkerhetsskäl ska du ställa in framsidan lite högre än baksidan.

Nivellera kylskåpet med de speciella skruvarna (nivåskruvar) på de främre benen. Använd en spårmejsel för att vrida nivåskruvarna.

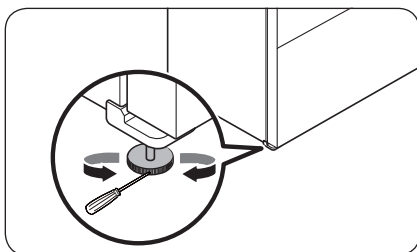

- Så här ställer du in höjden på vänster sida: För in en spårmejsel i nivåskruven på det vänstra främre benet. Vrid nivåskruven medurs för att höja vänster sida och vrid den moturs för att sänka den.
- Så här ställer du in höjden på höger sida: För in en spårmejsel i nivåskruven på det högra främre benet. Vrid nivåskruven medurs för att höja höger sida och vrid den moturs för att sänka den.

# Installation

## STEG 5 Ställ in dörrhöjden och dörrens spel

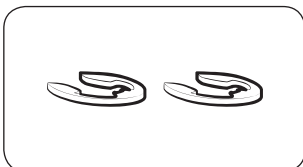

### Låsringar

Dörrens höjd kan justeras med hjälp av de medföljande låsringarna, som kommer i 4 olika storlekar (1 mm, 1,5 mm, 2 mm och 2,5 mm).

Så här ställer du in höjden på dörren

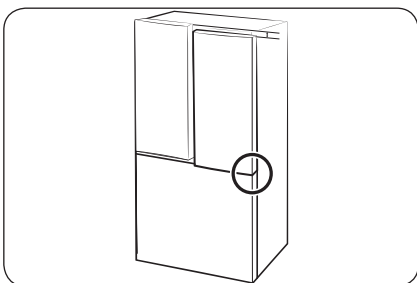

1. Kontrollera höjdskillnaderna mellan dörrarna och lyft sedan upp och håll den lägre dörren.

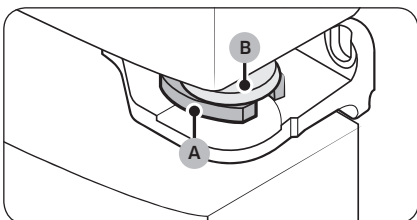

2. Infoga en låsring (A) i lämplig storlek mellan döringen (B) och gångjärnet så som visas.

### ⚠ VAR FÖRSIKTIG

- Sätt bara i en låsring. Om du sätter i två eller fler låsringar, kan ringarna glida ut eller avge ett gnidande ljud.
- Håll låsringarna utom räckhåll för barn och behåll dem för framtida användning.
- Höj inte dörren för mycket. Dörren kan slå i och skada det övre höljet.

## STEG 6 Anslut till en vattenkälla (endast på tillämpliga modeller)

### ⚠ VAR FÖRSIKTIG

- De nya slangarna som levereras med apparaten ska användas och de gamla slangarna får inte återanvändas.
- Vattenledningen måste anslutas av en kvalificerad tekniker.
- Garantin för kylskåpet täcker inte installationen av vattenledningen. Installationen av vattenledningen utförs på din bekostnad om inte installationsavgiften är inkluderat i återförsäljarens pris.
- Samsung tar inget ansvar för installationen av vattenledningen. Om en vattenläcka inträffar ska du kontakta vattenledningens installatör.

Så här ansluter du kallvattenröret till vattenfiltreringsslangen

### ⚠ VAR FÖRSIKTIG

- Se till vattenfiltreringsslangen är ansluten till ett rör med kallt dricksvatten. Om den ansluts till varmvattenröret kan det orsaka fel i reningen.

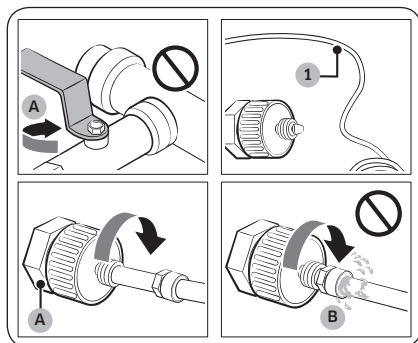

- A. Stäng huvudvattenröret  
B. Inget spel

1. Stäng vattenförsörjningen genom att stänga huvudvattenventilen.
2. Identifiera vattenröret (1) med kallt dricksvatten.
3. Följ installationsanvisningarna för vattenledningen för att ansluta vattenledningen.
4. När anslutningen är klar öppnar du huvudvattenventilen och kör ca 3 liter vatten genom vattenmaskinen. Det är för att avlägsna föroreningar från röret.

# Installation

Så här ansluter du vattenfiltreringsslangen till vattenledningen

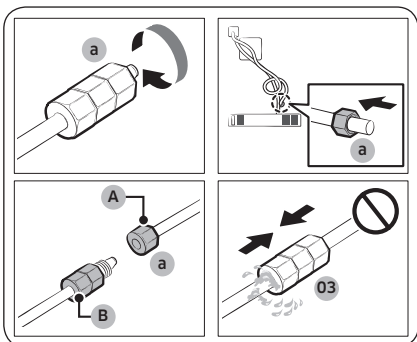

A. Vattenledning från enheten

B. Vattenledning från kittet

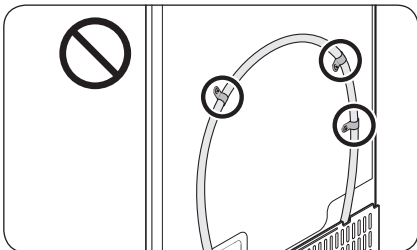
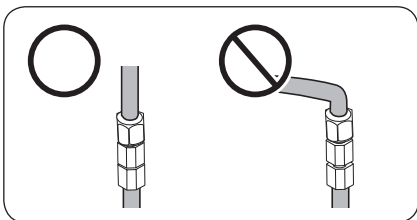

Reparera vattenledningen

**⚠ VAR FÖRSIKTIG**

Vattenledningen måste repareras av en kvalificerad tekniker. Om du hittar en vattenläcka ska du kontakta ett lokalt Samsung-servicecenter eller vattenledningens installatör.

1. Lossa på och ta bort **kompansionsmuttern (a)** från kylskåpets vattenledning och för in den i vattenfiltreringsslangen.
2. Dra åt **kompansionsmuttern (a)** för att ansluta vattenfiltreringsslangen och vattenledningen.
3. Öppna huvudvattenventilen och kontrollera efter läckage.
4. Om det inte finns några läckor ska du köra ca 3 liter vatten genom vattenmaskinen för att avlägsna orenheter i vattenfiltreringssystemet innan du använder kylskåpet.

**ⓘ OBS!**

Om du måste flytta kylskåpet efter anslutning av **vattenledningen** ska du se till att den sammanfogade delen av vattenledningen är rak.

**⚠ VAR FÖRSIKTIG**

Montera inte vattenfiltret på någon del av kylskåpet. Detta kan skada kylskåpet.



---

## STEG 7 Första inställningen

---

Om du utför följande steg ska kylskåpet vara fullt funktionsdugligt.

1. Anslut strömladden till vägguttaget för att slå på kylskåpet.
2. Öppna dörren och kontrollera att den invändiga lampan tänds.
3. Ställ in temperaturkontrollen på den kallaste inställningen och vänta i ca en timme. Efter en timme är frysen lätt kyld och motorn bör fungera mjukt.
4. Vänta tills kylskåpet når angiven temperatur. Nu är kylskåpet redo att användas.

## STEG 8 Slutkontroll

---

När installationen är klar ska du kontrollera att:

- Kylskåpet är anslutet till ett eluttag och korrekt jordat.
- Kylskåpet är installerat på en plan, jämn yta med lämpligt mellanrum mellan väggarna och skåpen.
- Kylskåpet är jämnt och står stadigt på golvet.
- Dörren öppnar och stänger utan problem och att den invändiga lampan tänds automatiskt när du öppnar dörren.



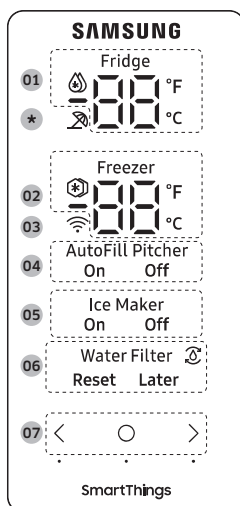

# Verksamhet

## Kontrollpanel



Verksamhet

<b>01</b> Kylindikator	<ul style="list-style-type: none"><li>• Visar aktuell eller önskad temperatur i kylskåpet.</li><li>• 🔥 indikerar att funktionen Högeffektskyl är aktiverad.</li></ul>
<b>02</b> Frysindikator	<ul style="list-style-type: none"><li>• Visar aktuell eller önskad temperatur i frysen.</li><li>• ⚙️ indikerar att funktionen Högeffektsfrys är aktiverad.</li></ul>
<b>03</b> Nätverksanslutningsindikator	<ul style="list-style-type: none"><li>• Den här ikonen indikerar att kylskåpet är anslutet till ett nätverk. Om Wi-Fi-ikonen blinkar rekommenderar vi att du ansluter kylskåpet med SmartThings-appen. Du kan kontrollera och övervaka ditt kylskåp i SmartThings-appen. Mer information finns i avsnittet <b>SmartThings</b>.</li></ul>
<b>04</b> Indikator för AutoFill-kanna	<p>AutoFill-kanna har två indikatorer (AutoFill Pitcher (AutoFill-kanna) On (På)/Off (Av)) som anger driftstatus.</p> <ul style="list-style-type: none"><li>• När AutoFill-kannen körs tänds motsvarande indikator (AutoFill Pitcher (AutoFill-kanna) On (På)).</li><li>• När AutoFill är inaktiverat tänds motsvarande indikator (AutoFill Pitcher (AutoFill-kanna) Off (Av)).</li><li>• Du måste aktivera AutoFill-kanna för att funktionen AutoFill-kanna ska fungera.</li></ul>

<p><b>05</b> Ismaskinens indikator</p>	<p>Ismaskinen har två indikatorer (Ice Maker (Ismaskin) On (På)/Off (Av)) som anger driftstatus.</p> <ul style="list-style-type: none"> <li>När ismaskinen är i gång tänds motsvarande indikator (Ice Maker (Ismaskin) On (På)).</li> <li>När ismaskinen är avstängd tänds motsvarande indikator (Ice Maker (Ismaskin) Off (Av)).</li> <li>För att göra is måste du slå på ismaskinen.</li> </ul>
<p><b>06</b> Indikator för Water Filter (Vattenfilter)</p>	<ul style="list-style-type: none"> <li> indikerar att vattenfiltret måste bytas ut.</li> <li>När du ser ikonen  kan du byta ut vattenfiltret och återställa alarmet för byte av vattenfilter, eller avvisa alarmet och byta filtret senare. (För mer information, se avsnittet "Så här återställer eller avfärdar du larmet för byte av vattenfilter" på sidan 50.</li> </ul>
<p><b>07</b> Knappar</p>	<ul style="list-style-type: none"> <li>När displayen är släckt kan du trycka på valfri knapp för att aktivera den.</li> <li>Tryck på  för att välja önskad post på huvudpanelen och för att bekräfta eventuella ändrade inställningar.</li> <li>Tryck på  eller  för att ändra inställningarna för vald post på huvudpanelen.</li> </ul>

\* Endast på tillämpliga modeller

 **OBS!**

- Kontrollpanelen är designad för att förbli avstängd när ingen använder kylen. Den är bara aktiverad och tänd när dörren är öppen eller när du trycker in knapparna.
- Om dörren förblir öppen i 5 minuter blinkar den interna lampan i 5 minuter och släcks sedan för att varna döva och hörselskadade användare att en dörr är öppen. Observera att den här funktionen är normal.

# Verksamhet

## Ställa in önskad temperatur eller funktion

Välj kylskåpet eller frysen och ställ in önskad temperatur eller funktion.

1. Tryck på valfri knapp (<, ○ eller >) för att aktivera displayen.
  - Det här steget kanske inte är tillämpligt för alla modeller.
2. Tryck på ○ tills kylskåpets eller frysens indikator blinkar.
  - Indikatorn för det valda facket blinkar.
3. Tryck på < eller > för att välja önskad temperatur eller funktion.
  - Se tabellen för tillgängliga val för varje fack.

Kylskåp	<ul style="list-style-type: none"><li>• Tillgängliga val (Fahrenheit): 🌡️ (Högeffektskyl) ↔ 34 °F ↔ 35 °F ↔ 36 °F ↔ 37 °F ↔ 38 °F ↔ 39 °F ↔ 40 °F ↔ 41 °F ↔ 42 °F ↔ 43 °F ↔ 44 °F</li><li>• Tillgängliga val (Celsius): 🌡️ (Högeffektskyl) ↔ 1 °C ↔ 2 °C ↔ 3 °C ↔ 4 °C ↔ 5 °C ↔ 6 °C ↔ 7 °C</li><li>• Högeffektskyl ökar kylprocessen till högsta fläkthastighet. Kylskåpet fortsätter att fungera med högsta hastighet under två och en halv timme och går sedan tillbaka till föregående temperatur.</li></ul>
Frys	<ul style="list-style-type: none"><li>• Tillgängliga val (Fahrenheit): ❄️ (Högeffektsfrys) ↔ -8 °F ↔ -7 °F ↔ -6 °F ↔ -5 °F ↔ -4 °F ↔ -3 °F ↔ -2 °F ↔ -1 °F ↔ 0 °F ↔ 1 °F ↔ 2 °F ↔ 3 °F ↔ 4 °F ↔ 5 °F</li><li>• Tillgängliga val (Celsius): ❄️ (Högeffektsfrys) ↔ -23 °C ↔ -22 °C ↔ -21 °C ↔ -20 °C ↔ -19 °C ↔ -18 °C ↔ -17 °C ↔ -16 °C ↔ -15 °C</li><li>• Högeffektsfrys ökar frysprocessen till högsta fläkthastighet.</li><li>• Frysens fortsätter att fungera med högsta hastighet under 50 timmar och går sedan tillbaka till föregående temperatur. Om du behöver frysa en stor mängd livsmedel ska du aktivera Högeffektsfrys i minst 20 timmar innan du placerar livsmedlet i frysen.</li></ul> <p><b>🗨️ OBS!</b> När du använder den här funktionen ökar kylskåpets energiförbrukning. Kom ihåg att stänga av den när du inte behöver den och ställa in frysen på dess originaltemperaturinställning igen.</p>

4. Vänta i 5 sekunder eller tryck på ○ för att bekräfta ditt val.
  - Indikatorn för det valda facket slutar att blinka.

### 🗨️ OBS!

- Om du använder Högeffektskyl eller Högeffektsfrys ökar energiförbrukningen.
- När du ändrar temperaturen på panelen visar panelen den aktuella temperaturen i kylskåpet tills temperaturen matchar temperaturen du ställt in. Därefter visar panelen den nya inställda temperaturen. Observera att det kommer att ta tid för kylskåpet att nå den nya temperaturen. Detta är normalt. Under den tiden behöver du inte ställa in temperaturen igen.
- För att garantera optimal prestanda rekommenderar vi att du ställer in temperaturen på -19 °C (3 °F) för frysen och 3 °C (37 °F) för kylan.
- Temperaturen i kylskåpet kan stiga om du öppnar dörren ofta eller om en stor mängd livsmedel placeras inuti kylskåpet. Om det händer blinkar temperaturdisplayen tills kylskåpet går tillbaka till angiven temperaturinställning. Om blinkandet fortsätter en längre tid, kontakta ett lokalt Samsung-servicecenter för teknisk hjälp.

- 
- Ett alarm kan låta när temperaturvisningen blinkar. Tryck på valfri knapp på displayen för att stänga av alarmet.

## Aktivera och inaktivera AutoFill-kanna

---

Du kan aktivera och inaktivera AutoFill-kanna i kylskåpet.

1. Tryck på valfri knapp ( < , ○ eller > ) för att aktivera displayen.
  - Det här steget kanske inte är tillämpligt för alla modeller.
2. Tryck på ○ till dess att AutoFill Pitcher (AutoFill-kanna)-indikatorn blinkar.
3. Tryck på < eller > för att aktivera eller inaktivera AutoFill-kanna.
  - Tryck på < för att slå på den.
  - Tryck på > för att slå av den.
4. Vänta i 5 sekunder eller tryck på ○ för att bekräfta ditt val.
  - Då slutar AutoFill Pitcher (AutoFill-kanna)-indikatorn att blinka.

## Slå på eller av ismaskinen

---

Du kan slå på eller av den automatiska ismaskinen i frysen.

1. Tryck på valfri knapp ( < , ○ eller > ) för att aktivera displayen.
  - Det här steget kanske inte är tillämpligt för alla modeller.
2. Tryck på ○ till dess att Ice Maker (Ismaskin)-indikatorn blinkar.
3. Tryck på < eller > för att slå på eller av ismaskinen.
  - Tryck på < för att slå på den.
  - Tryck på > för att slå av den.
4. Vänta i 5 sekunder eller tryck på ○ för att bekräfta ditt val.
  - Indikatorn Ice maker (Ismaskin) slutar blinka.

# Verksamhet

## Ändra temperaturskalan

Du kan växla temperaturskalan mellan Fahrenheit och Celsius.

1. Tryck på valfri knapp ( < , ○ eller > ) för att aktivera displayen.
  - Det här steget kanske inte är tillämpligt för alla modeller.
2. Tryck på ○ tills symbolerna °F och °C på kylskåpet eller frysen blinkar.
3. Tryck på < eller > för att välja önskad temperaturskala.
  - Tryck på < för att välja Fahrenheit.
  - Tryck på > för att välja Celsius.
4. Vänta i 5 sekunder eller tryck på ○ för att bekräfta ditt val.
  - Symbolerna °F och °C slutar blinka.

## Så här återställer eller avfärdar du larmet för byte av vattenfilter

Ikonen för byte av vattenfilter (☹) blinkar för att varna dig att det är dags att byta ut vattenfiltret. Du kan byta ut vattenfiltret omedelbart och återställa larmet för byte av vattenfilter, eller avfärda larmet om du vill byta vattenfiltret senare.

1. Tryck på valfri knapp ( < , ○ eller > ) för att aktivera displayen.
  - Det här steget kanske inte är tillämpligt för alla modeller.
2. Tryck på ○ tills indikatorn Water Filter (Vattenfilter) blinkar.
3. Tryck på < eller > för att välja **Reset (Återställ)** eller **Later (Senare)**.
  - Om du har bytt vattenfiltret, tryck på < för att återställa larmet för byte av vattenfilter
  - Om du vill byta ut vattenfiltret senare och avfärda larmet trycker du på > .
4. Vänta i 5 sekunder eller tryck på ○ för att bekräfta ditt val.
  - Indikatorn Water Filter (Vattenfilter) slutar blinka.

## Aktivera och inaktivera Wi-Fi

Slå på och stäng av Wi-Fi genom att hålla  intryckt i 10 sekunder. Displayen visar Wi-Fi-statusen i 5 sekunder (så som visas på bilden).

Wi-Fi på

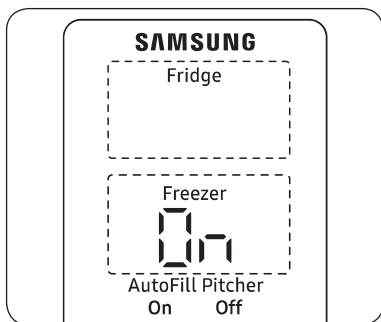

Wi-Fi av

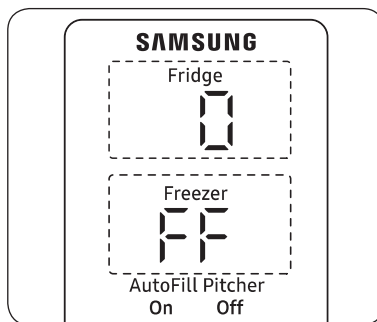

### OBS!

- När du konfigurerar att ditt Wi-Fi ska ansluta kylskåpet till SmartThings-appen aktiveras funktionen för Wi-Fi på/av.
- Mer information finns i avsnittet [SmartThings](#).

# Verksamhet

## SmartThings

### Installation

Gå till Google Play Butik, Galaxy Apps eller Apple App Store och sök efter "SmartThings". Hämta och installera appen SmartThings från Samsung Electronics på din smarta enhet.

#### OBS!

- Den programversion av SmartThings-appen som stöds kan ändras i enlighet med den OS-supportpolicy som tillverkaren tillhandahåller. Precis som för SmartThings-appen eller de funktioner som appen har stöd för kan den nya policyn för programuppdatering på den befintliga OS-versionen hävas på grund av användbarhets- eller säkerhetsskäl.
- SmartThings-appen kan ändras utan förvarning för att förbättra användbarheten och prestandan. Eftersom mobiltelefonens OS-version uppdateras varje år uppdateras även SmartThings kontinuerligt enligt den senaste OS-versionen. Om du har frågor gällande de punkter som nämns ovan kan du kontakta oss på [st.service@samsung.com](mailto:st.service@samsung.com).
- För förbättrad prestanda kan appen SmartThings ändras utan föregående meddelande eller så kan stöd avslutas enligt tillverkarens policy. De ytterligare uppdateringarna på appen eller funktionen i appen kan stanna på grund av användbarhet och säkerhetsskäl, även om uppdateringar för närvarande stöds på ditt operativsystem.
- Rekommenderade krypteringssystem inkluderar WPA/TKIP och WPA2/AES. Nyare eller icke-standardiserade Wi-Fi-autentiseringsprotokoll stöds inte.
- Trådlösa nätverk kan påverkas av omgivningens trådlösa kommunikationsmiljö.
- Om internetleverantören har registrerat datorns MAC-adress eller modem för identifiering, kan ditt smarta kylskåp från Samsung misslyckas med att ansluta till internet. Om detta händer ska du kontakta internetleverantören för att få hjälp.
- Brandväggsinställningarna på ditt nätverkssystem kan förhindra att ditt smarta Samsung-kylskåp kommer åt internet. Kontakta internetleverantören för att få teknisk hjälp. Om det här symptomet fortsätter ska du kontakta ett lokalt Samsung-servicecenter eller en återförsäljare.
- Om du vill konfigurera inställningarna för den trådlösa åtkomstpunkten (AP) ska du läsa användarhandboken för AP (router).
- Smarta kylskåp från Samsung stöder både Wi-Fi 2,4 GHz med IEEE 802.11 b/g/n och protokoll för mjuk åtkomstpunkt. (IEEE 802.11 n rekommenderas.)
- Obehöriga trådlösa Wi-Fi-routrar kan misslyckas med att ansluta till tillämpliga smarta kylskåp från Samsung.



## Samsung-konto

Du måste registrera ditt Samsung-konto för att kunna använda appen. Om du inte har ett Samsung-konto ska du följa instruktionerna på skärmen för appen för att skapa ett Samsung-konto gratis.

## Komma i gång

Slå på den enhet du vill ansluta, öppna appen SmartThings på telefonen och följ sedan anvisningarna nedan.

Om ett popup-meddelande där det står att en ny enhet har hittats visas trycker du på **ADD NOW (LÄGG TILL NU)**.

Om ett popup-meddelande inte visas trycker du på knappen **+** och väljer sedan den enhet du vill ansluta i listan över tillgängliga enheter.

Om enheten inte finns med i listan över tillgängliga enheter trycker du på **Supported Devices (Enheter som stöds)**, väljer enhetstyp (kylskåp) och väljer sedan specifik enhetsmodell.

Följ anvisningarna i appen för att konfigurera enheten. När configurationen är klar visas ditt kylskåp som ett "kort" på skärmen **Devices (Enheter)**.

## Kylskåpsappen

### Integrerad kontroll

Du kan övervaka och styra ditt kylskåp när du är hemma och i farten.

- Tryck på kylskåpsikonen på SmartThings-instrumentpanelen eller tryck på ikonen Enheter längst ned på kontrollpanelen och tryck sedan på kylskåpets "kort" för att öppna kylskåpssidan.
- Kontrollera driftstatus eller meddelanden relaterade till kylskåpet och ändra sedan alternativ eller inställningar om det behövs.

### **OBS!**

Vissa alternativ eller inställningar i kylskåpet kanske inte är tillgängliga för fjärrstyrning.

# Verksamhet

Kategori	Objekt	Beskrivning
Övervakning	Kylskåpstemperatur	Visar önskad temperaturinställning för kylskåpet.
	Frystemperatur	Visar önskad temperaturinställning för frysen.
	Energiövervakning	Kontrollera ackumulerad strömförbrukning för kylskåpet för de senaste 180 dagarna.
Funktioner	Göra is	Du kan aktivera och inaktivera funktionen för istillverkning.
	Högeffektskyl	Du kan slå på eller stänga av Högeffektskyl och kontrollera de aktuella inställningarna.
	Högeffektsfrys	Du kan slå på eller stänga av Högeffektsfrys och kontrollera de aktuella inställningarna.
	Kylskåpstemperatur	Du kan ställa in önskad temperatur på kylskåpet.
	Frystemperatur	Du kan ställa in önskad temperatur på frysen.
	Autofill-kanna	Du kan aktivera och inaktivera funktionen AutoFill-kanna.
Alarm	Onormalt hög temperatur	Det här alarmet utlöses när kylskåpet eller frysen har onormalt hög temperatur.
	Dörr öppen	Det här alarmet utlöses om kylskåpsdörren eller fryslådan är öppen en viss tid.
	AutoFill-kannan är överfylld	Om funktionen AutoFill-kanna känner av ett för högt flöde aktiveras detta alarm för att varna dig om att den är överfull.
	Byte av vattenfilter	Det här alarmet påminner dig om att vattenfiltret måste bytas ut.

## Särskilda funktioner

### Dryckesförvaring

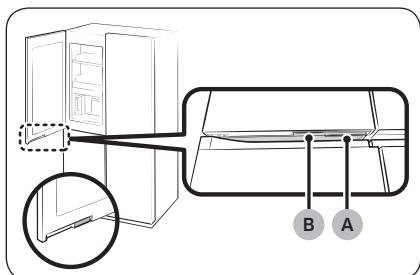

- A. Handtag i kylskåpsdörren
- B. Handtag för dryckesförvaring

Den vänstra kylskåpsdörren har två handtag längst ned. Om du vill använda AutoFill-kannan för att dricka kallt eller renat vatten trycker du på handtag (B) för att öppna dryckesförvaringen.

### Kanna (AutoFill-kanna) (endast på tillämpliga modeller)

Kallt och renat vatten finns alltid redo i AutoFill-kanna. Du kan lägga te eller frukter i infusionsanordningen för att infusera vattnet efter smak.

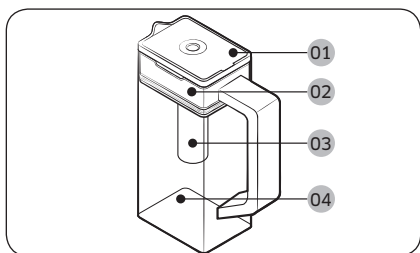

- 01 Lock
- 02 Hållare till infusionsanordning
- 03 Infusionsanordning
- 04 Huvudenhet

# Verksamhet

Så här fyller du på kannan

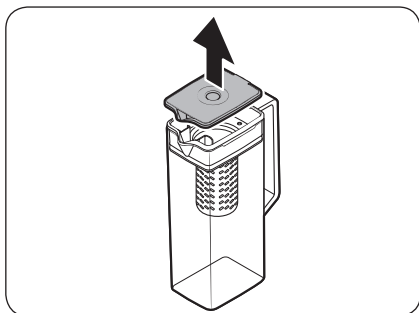

1. Håll i en handtagsöppning på **locket** och dra sedan uppåt för att öppna **locket**.
2. Lägg i teblad eller frukt efter önskemål i infusionsanordningen.

## **OBS!**

Om du vill behålla det infuserade vattnet i den ursprungliga koncentrationen ska du slå av funktionen AutoFill-kanna.

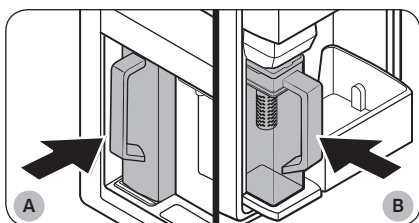

- A. Typ A-modeller  
B. Typ B-modeller

3. Aktivera funktionen AutoFill-kanna på kontrollpanelen. Öppna luckan till dryckesförvaringen (typ A) eller kylskåpets vänstra dörr (typ B) och montera sedan vattenbehållaren på hållaren. Skjut den rakt in såsom visas på bilden.

## **VAR FÖRSIKTIG**

Se till att kannan passar i dess hållare.

4. Stäng dörren. Kannan börjar fyllas med kylt vatten efter en stund.

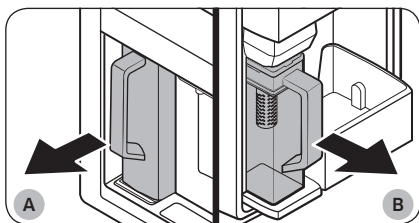

- A. Typ A-modeller  
B. Typ B-modeller

5. För att dricka te, öppna luckan till dryckesförvaringen (typ A) eller kylskåpets vänstra dörr (typ B) och ta sedan ut vattenbehållaren. Dra den rakt ut.

**⚠ VAR FÖRSIKTIG**

- Vi rekommenderar att du dricker det fruktinfuserade vattnet inom 24 timmar. Efter det kan vattnet bli dåligt med tiden.
- Du måste rengöra kannan efter du har druckit det infuserade vattnet. Rengör även kannan om du inte har använt den under en längre tid.

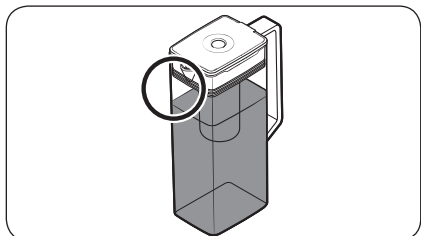
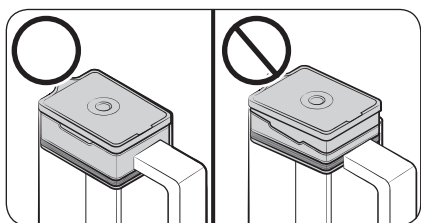
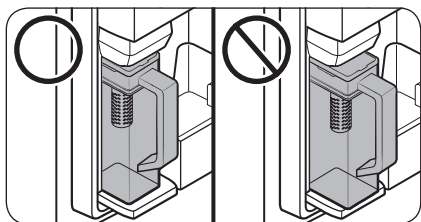

- För att förhindra att kannan välter eller läcker ska du se till att den passar in i kannans hållare.

- För att förhindra att kannan spiller över eller läcker ska du se till att infusionshållaren är ordentligt isatt.

**📖 OBS!**

- Om framsidan (specifikt markerat område) på kannan har för mycket fukt är det möjligt att kannan inte fylls helt. Ta bort fukten och försök sedan igen.
- Funktionen AutoFill-kanna slutar fylla på vatten i kannan om kannan inte fylls efter en viss tid. Om detta inträffar ska du kontrollera om vattenledningen är korrekt ansluten. Ta ut och sätt tillbaka kannan och försök sedan igen.

# Verksamhet

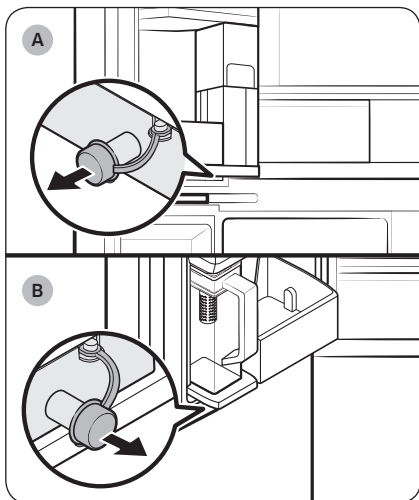

A. Typ A-modeller

B. Typ B-modeller

## OBS!

- Du måste rengöra kannan efter du har druckit det infuserade vattnet. Du måste även rengöra kannan om du inte har använt den under en längre tid eller låtit den stå i mer än tre dagar.
- Infusionsanordningen är inte korrekt rengjord. Lukten av te eller frukt som du tidigare har använt i infusionsanordningen kan finnas kvar. Om du inte tänker använda infusionsanordningen ska du ta bort den från kannan och ställa undan den.
- Om du inte har använt vattenfiltret under en längre tid ska du hålla ut de två första kannorna med vatten. Rengör därefter kannan noggrant och sedan kan du använda den.

## OBS!

- Torka runt hållaren till kannan om den svämmar över eller läcker.
- Vatten droppar om gummilocket öppnas.
- Ett varningsmeddelande visas på kontrollpanelen om läcka har uppstått. I händelse av en läcka ska du öppna gummilocket så att vattnet som läckt ut dräneras. Om varningsmeddelandet inte försvinner efter dränering kan detta vara ett systemfel. Kontakta ett lokalt Samsung-servicecenter.

## Vattenmaskinen (endast på tillämpliga modeller)

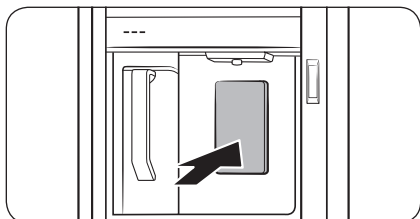

För att få kylt vatten, öppna Dryckesförvaring och tryck på spaken.

### OBS!

- Maskinen slutar att fungera efter ca 1 minut om du fortsätter att trycka på maskinens spak. För att få mer vatten ska du släppa upp spaken och trycka på den igen.
- Se till att glaset är placerat under maskinen för att inte spilla vatten.
- Om du inte använder vattenmaskinen i 2-3 dagar kan vattnet lukta eller smaka konstigt. Det är inte ett systemproblem. Häll bort de första 1-2 glasen med vatten.

### Grumligt vatten

Vatten som levereras till kylskåpet strömmar genom ett alkaliskt kärnfilter. Under denna filtreringsprocess ökar vattentrycket och vattnet mättas med syre och kväve. Det gör att vattnet ser dimmigt eller grumligt ut temporärt när det rinner ut. Det är normalt och vattnet blir klart efter några sekunder.

# Verksamhet

## Ismaskin

Kylskåpet har en inbyggd ismaskin som ger is automatiskt.

- Designen och/eller tillbehören kan skilja mellan modeller.

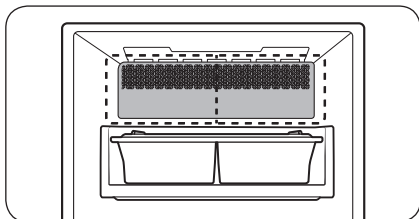

- Denna produkt har två olika typer av istillverkare.

### ⚠ VARNING

**Kvävningsrisk:** Is kan leda till kvävning hos små barn.

## Göra is

När du har installerat kylskåpet och anslutit det ska du följa dessa instruktioner för att säkerställa korrekt istillverkning och för att hålla ishinken full med is.

### Första användningen

- Låt ismaskinen arbeta i 1-2 dagar.
- Kasta de första 1-2 hinkarna med is för att avlägsna orenheter i systemet för vattenförsörjning.

## Diagnos

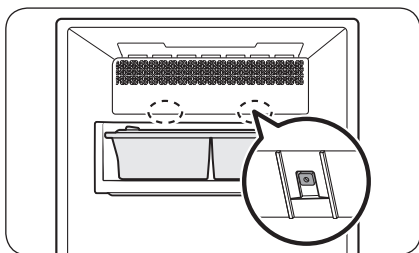

- Designen och/eller tillbehören kan skilja mellan modeller.
- Om du inte får någon is ska du först kontrollera ismaskinen med hjälp av **Test**-knappen på ismaskinens botten.
- Tryck på **Test**-knappen på baksidan av ismaskinen. Du hör en rington (ding-dong) när du trycker på knappen. Du hör en annan rington om ismaskinen fungerar korrekt.



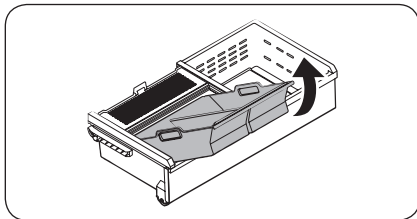
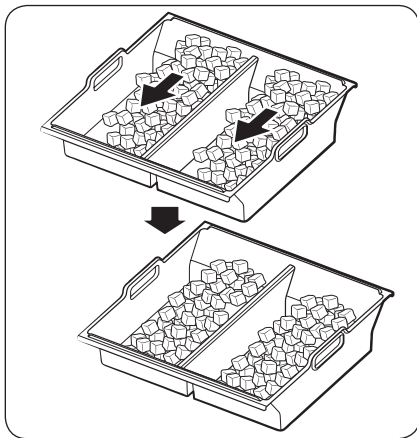

- Is som samlas på ena sidan av brickan är normalt. Fördela isen jämnt på brickan för att kunna lagra mer is.

- Var försiktig när du tar ur ishinken eftersom isbitarna kan trilla ut på grund av lutningen.
- När du sätter tillbaka ishinken ska du ta bort eventuella isklumpar som finns kvar i facket.

#### **⚠ VAR FÖRSIKTIG**

- Om vattenledningen är frånkopplad kan vattenventilen orsaka ett surrande ljud med tiden. Om detta är fallet, se till att stänga av funktionen för istillverkning (Cubed Ice (Iskuber)/ Ice Bites (Krossad is)).
- Om ismaskinens rington ringer flera gånger ska du kontakta en installatör för vattenlinjen eller ett lokalt Samsung-servicecenter.
- Placera inga livsmedel i ishinken. Den frysta maten kan skada ismaskinen, särskilt när du öppnar eller stänger dörren.
- När kylskåpet får tillbaka strömmen efter ett strömavbrott, kan ishinken innehålla en blandning av smält is och fastsatta isbitar, vilket kan resultera i att ismaskinen inte fungerar som den ska. För att undvika detta ska du se till att tömma ishinken innan du använder kylskåpet.
- Stoppa inte in fingrar eller andra föremål i ismaskinen. Detta kan orsaka personskada eller materialskada.
- På grund av sublimering blir is som lagras i frysen under lång tid mindre, för att sedan bilda större isbitar. Om det kommer dröja en lång tid innan du använder isen, ska du därför stänga av ismaskinen på följande sätt.
- Använd endast de nya slanguppsättningarna som följer med maskinen. Återanvänd inte en gammal slanguppsättning.

# Underhåll

## Hantering och skötsel

### Ismaskin (endast på tillämpliga modeller)

Om du inte använder ismaskinen under en längre tid kan isen formas till klumpar i ishinken. Om det händer ska du ta bort och tömma ishinken.

#### ⚠ VAR FÖRSIKTIG

- Se till att torka upp all is och allt vatten som kan ha fallit på golvet för att förhindra skador.
- För att undvika olyckor eller skador ska du inte låta barn leka med vattenmaskinen eller ismaskinen.
- Använd endast den medföljande ishinken. Ishinkar från tredje part kan orsaka systemfel.

#### 📖 OBS!

- Det vattentryck som krävs för att göra is ligger mellan 30 och 125 psi (206–861 kPa).
- Buller från ismaskinen när den producerar is under istillverkningsprocessen är normalt.

### Var skopan ska förvaras

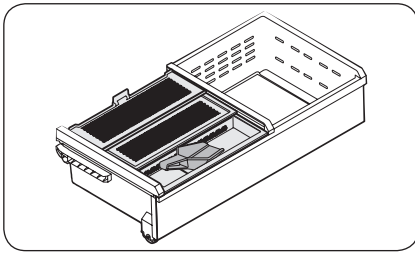

Förvara skopan i skopfacket.

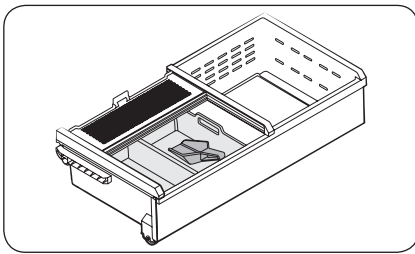

Du kan även förvara skopan inuti ishinken. I så fall placerar du skopans handtag mot hinkens sidovägg för enkel åtkomst.

## AutoFill-kanna (endast på tillämpliga modeller)

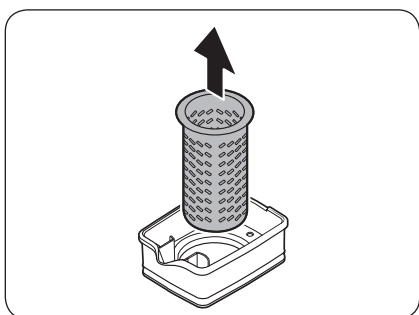
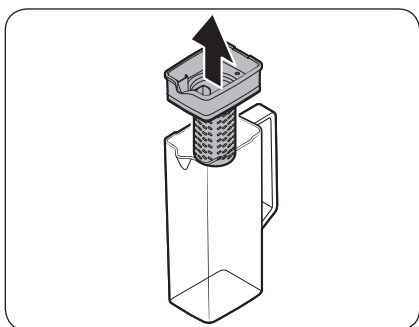
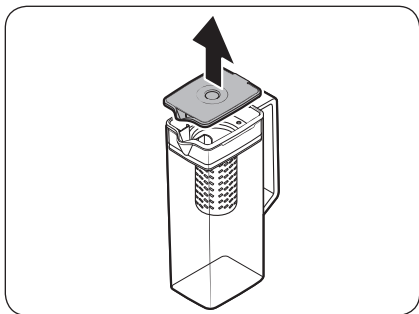

1. Håll i en handtagsöppning på locket och dra sedan uppåt för att ta bort den.
2. Ta tag i båda sidorna av hållaren för infusionsanordningen och lyft sedan för att ta bort den.
3. Medan du vrider något på infusionsanordningen ska du dra den från den förseglade mynningen.
4. Rengör infusionsanordningen med neutrala medel och rinnande vatten. Skölj och torka väl.
5. Montera AutoFill-kanna i motsatt ordning av nermonteringen.

### ⚠ VAR FÖRSIKTIG

Vattenbehållaren och locket kan inte användas i mikrovågsugnar och kan smälta eller deformeras om de utsätts för värme (inklusive varmvatten). Handdiska i kallt eller varmt vatten vid behov.

# Underhåll

## Kylskåpshyllor

Utseendet på hyllorna varierar beroende på modell.

### Övre hylla

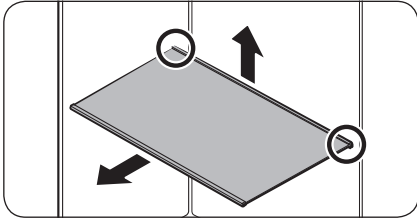

1. Lyft hyllans bakre sida med en hand och dra sedan ut den.

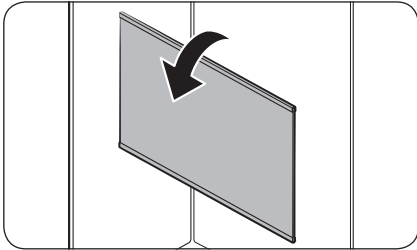

2. Luta hyllan vertikalt så som visas på bilden.

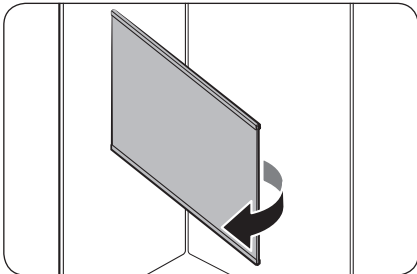

3. Dra försiktigt ut hyllan så som visas på bilden.

### Snabbtrymmeshylla \*

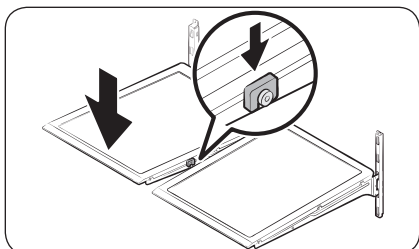
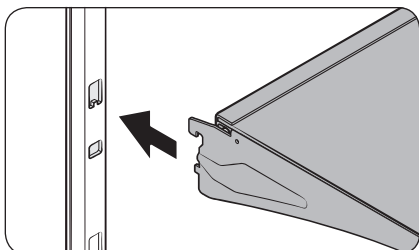
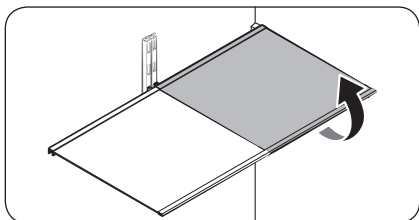

- För att ta bort en hylla ska du öppna motsvarande dörr. Håll i hyllans front, lyft upp den försiktigt och dra ut den.

#### **OBS!**

Lyft inte upp hyllan helt när du tar bort eller sätter tillbaka hyllan. Den bakre väggen på kylskåpsrummet kan bli buckligt.

- För att sätta tillbaka den ska du hålla hyllan i en vinkel så att framsidan är högre än baksidan och sedan föra in den övre kroken till den översta hyllans hack. Sänk sedan ned hyllan och placera den nedersta hyllans krok i den nedersta hyllans hack.

#### **VAR FÖRSIKTIG**

- De härdade glashyllorna är tunga. Var försiktig när du flyttar dem.
- Hyllan måste sättas i korrekt. Infoga inte upp och ned.
- Glasbehållare kan skrapa ytan på glashyllorna.

# Underhåll

## Grönsakshylla

### OBS!

Du måste ta ut snabbutrymmeshyllan innan du tar bort grönsakshyllan.

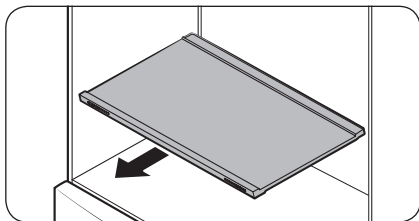

1. Dra ut hyllan.

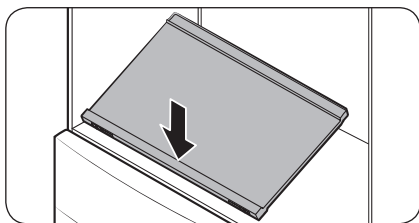

2. Tryck på hyllans främre del för att lyfta baksidan.

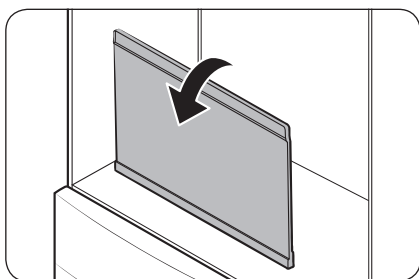

3. Håll i hyllans baksida och luta den vertikalt.

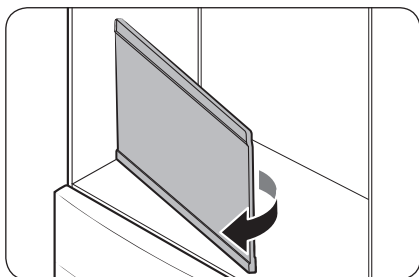

4. Dra försiktigt ut hyllan så som visas på bilden.

## Dörrfack

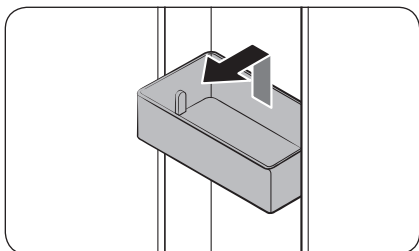

- För att ta bort **dörrfacket** ska du hålla i framsidan på facket, lyfta upp det försiktigt och ta bort det.
- För att sätta tillbaka ska du sätta **dörrfacket** något över dess slutliga läge och se till att baksidan av facket är mot dörren. Håll i baksidan av **dörrfacket** med båda händerna och tryck sedan ned för att passa in det.

### ⚠ VAR FÖRSIKTIG

- Ta inte bort ett fack som är fyllt med mat. Töm facket i förväg.
- Var försiktig när du öppnar dörren om bottenfacket innehåller större flaskor som kan ramla.
- Låt inte barn leka med facken. De vassa hörnen på facken kan orsaka skada.

## Krispigare+/Kylskåpslådor

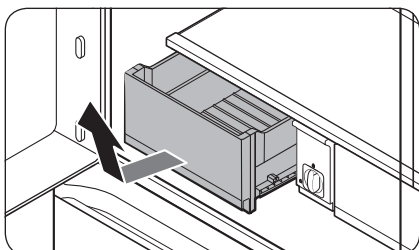

Lyft försiktigt upp lådans framsida och dra ut den.

- Vi rekommenderar att du tar bort dörrfacken innan du tar bort lådan. Detta för att förhindra skador på dörrfacken.
- För att sätta tillbaka ska du föra in lådan i ramskenorna och skjuta inåt.

# Underhåll

## Frysorgar

### Övre korg

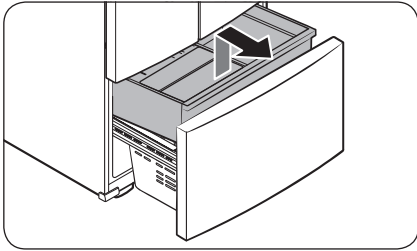

- Skjut upp fryslådan helt för att avlägsna. Lyft upp den främre delen av **den övre korgen** och dra uppåt för upp att avlägsna den.
- För att sätta tillbaka ska du rikta in framhjulen på **den övre korgen** med änden på **den nedre korgen**. Skjut **den övre korgen** till framsidan.

### Nedre korg

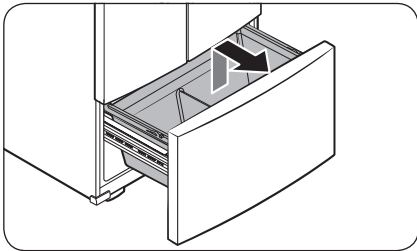

- För att ta bort den nedre korgen ska du först ta bort **den övre korgen**. Luta sedan upp på framsidan av **den nedre korgen** för att dra ut den.
- Sätt tillbaka den genom att placera korgen på **skenorna** med den bakre sidan först.

### ⚠ VAR FÖRSIKTIG

- Vrid inte på korgen när du tar bort eller sätter tillbaka den. Korgen kan repas.
- För att förhindra personskador, skador på egendom eller kvävning ska du hålla barn borta från frysorgar som har tagits bort.
- Ta inte bort avskiljaren.
- Sätt hjulen på **den övre korgen** på **skenorna** för **den nedre korgens** ände. Skjut sedan **den övre korgen** ända fram till fronten. Annars kommer lådan inte öppna eller stängas på rätt sätt, vilket leder till att frost ansamlas.



## Dammsugning

### Insidan och utsidan

#### ⚠ VARNING

- Använd inte bensen, thinner, hem-/bilrengöringsmedel eller Clorox™ för att rengöra kylskåpet. De kan skada ytan på kylskåpet och orsaka en brand.
- Spreja inte vatten på kylskåpet. Det kan orsaka elstötar.

Använd en torr trasa med jämna mellanrum för att torka bort alla främmande föremål som damm eller vatten från kontaktens terminal och kontaktpunkterna.

1. Koppla bort strömsladden.
2. Använd en fuktad, mjuk, luddfri trasa eller pappershandduk för att rengöra kylskåpets insida och utsida.
3. När det är klart använder du en torr duk eller pappershandduk för att torka ordentligt.
4. Koppla in strömsladden.

### Tappmunstycke (endast på tillämpliga modeller)

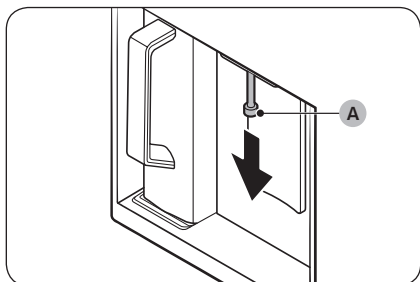

1. Håll i änden av tappmunstycket (A).
2. Medan du vrider tappmunstycket (A) åt vänster, dra ner det för att ta bort den från maskinen.

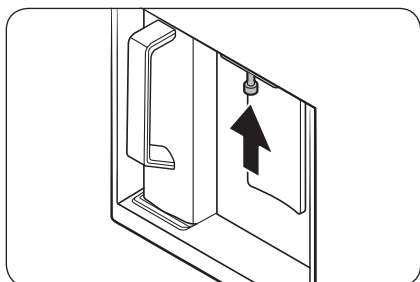

3. Rengör tappmunstycket ordentligt och montera sedan tillbaka det.

#### ⚠ VAR FÖRSIKTIG

- Sätt i tappmunstycket så att det återgår till sitt ursprungliga läge.
- Använd inte en svamp med grova strukturer för att rengöra munstycket.

# Underhåll

## Gummitätningar

Om gummitätningarna på en dörr blir smutsiga kan dörren inte stängas ordentligt och minska kylskåpets prestanda och effektivitet. Använd ett mildt rengöringsmedel och fuktig trasa för att rengöra gummitätningarna. Torka sedan noga med en trasa.

## Bakre panel

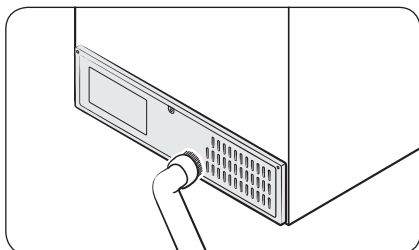

För att hålla sladdar och utsatta delar på baksidan fria från smuts ska du dammsuga panelen en eller två gånger per år.

### ⚠ VAR FÖRSIKTIG

Ta inte bort det bakre panelskyddet. Elstötar kan uppstå.

## Byte

### Vattenfilter

#### ⚠ VARNING

- Använd inte vattenfilter från tredje parter. Använd endast filter från eller godkända av Samsung.
- Ej godkända filter kan läcka och skada kylskåpet och orsaka elstötar. Samsung är inte ansvarigt för någon skada som uppstår från användning av vattenfilter från tredje part.

Indikatorn Water Filter (Vattenfilter) Reset (Återställ) (🔄) lyser rött för att meddela dig att det är dags att byta vattenfilter. Innan du byter filtret ska du se till att vattenledningen är avstängd.

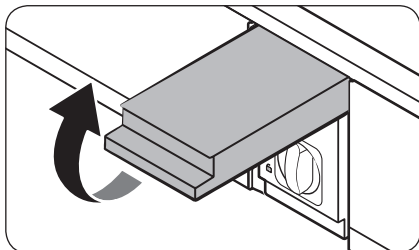

1. Stäng av vattenledningen.
2. Öppna locket till filterkassetten.

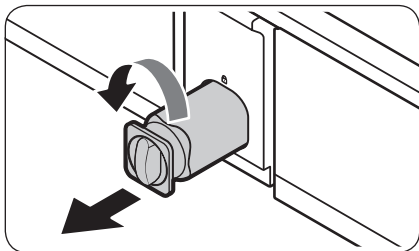

3. Vrid på ratten på filterkassetten 90 grader moturs. (1/4 varv). Filterkassetten låses upp.

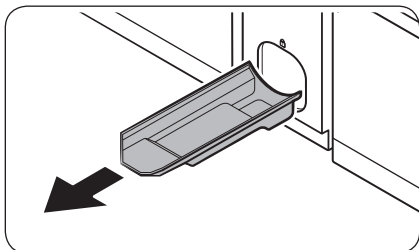

4. Dra ut för att avlägsna kassetten.
  - Om vattenfiltret är mycket förorenat kan kassetten vara svår att avlägsna. I så fall ska du använda kraft för att ta bort kassetten.
  - För att förhindra att vatten läcker från filteröppningen ska du dra kassetten rakt ut när du tar bort den.

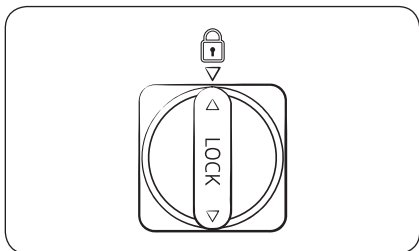

5. Sätta i en ny filterkassett. Använd endast filter från eller godkända av Samsung.
6. Vrid på kassettratten medurs för att låsa fast.
7. Stäng locket till filterkassetten.
8. Tryck på **Water Filter (Vattenfilter) Reset (Återställ)** på kontrollpanelen för att återställa vattenfiltret. Därefter släcks indikatorn **Water Filter (Vattenfilter) Reset (Återställ)** (  ).
9. När du är klar med bytet ska du öppna vattenventilen och låta vatten rinna genom vattenmaskinen i ca 7 minuter. Detta är för att avlägsna orenheter och luft från vattenlinjen.

#### **OBS!**

- Ett nytt installerat filter kan göra att vattenmaskinen sprutar vatten kort. Detta är på grund av att luft har kommit in i vattenledningen.
- Utbytesprocessen kan medföra att vattenmaskinen droppar under en kort tidsperiod. Om det droppar torkar du bara upp vattnet på golvet med en torr handduk.

#### Vattenfiltreringssystem med omvänd osmos.

Vattentrycket i vattenförsörjningssystemet till ett vattenfiltreringssystem med omvänd osmos måste vara mellan 30 och 125 psi (206-861 kPa).

Vattentrycket för vattenfiltreringssystem med omvänd osmos till kallvattenledningen måste vara minst 30 psi (206 kPa). Om vattentrycket är under de här specifikationerna:

- Kontrollera om smutsfiltret i det omvända osmossystemet är igensatt. Byt filter vid behov.

# Underhåll

---

- Fyll på vattenbehållaren i systemet med omvänd osmos med vatten.
- Om ditt kylskåp har ett vattenfilter kan det ytterligare minska vattentrycket när det används i kombination med ett omvänt osmossystem. Ta bort vattenfiltret.

För mer information eller service ska du kontakta en kvalificerad rörmokare.

## Beställa ett nytt filter

För att köpa ett nytt vattenfilter ska du kontakta ett lokalt Samsung-servicecenter eller gå till [www.samsungparts.com](http://www.samsungparts.com) på webben.

## LED-lampor

Om du behöver byta ut kylskåpets lampor ska du kontakta ett lokalt Samsung-servicecenter.

### **VARNING**

- Du får inte byta ut lamporna själv. Försök inte byta ut en lampa själv. Det kan orsaka elstötar.

## Lampa (ljuskälla)

Denna produkt innehåller en ljuskälla med energieffektivitetsklass <G>.

Lamporna och/eller styrdonen kan inte servas av användaren. Om du behöver byta ut produktens lampor eller styrdon, kontakta ett lokalt Samsung-servicecenter.

För detaljerade anvisningar om byte av lampor eller styrdon i produkten, besök Samsungs webbplats (<http://www.samsung.com>), gå till Support > Support home och ange sedan modellnamnet.

För detaljerade anvisningar om demontering av lampor och/eller styrdon, följ bara bytesanvisningen enligt beskrivningen ovan.

## Dörrpanel (endast på tillämpliga modeller)

Du kan välja den dörrpanel du föredrar för ditt BESPOKE-kylskåp. Köp en dörrpanel från en Samsung-återförsäljare och få den installerad av en auktoriserad installatör.

### **VAR FÖRSIKTIG**

- Att demontera eller montera dörrpanelen själv kan resultera i produkt- eller personskada. Kontakta ett Samsung-servicecenter om du upptäcker ett fel i dörrpanelen
- En serviceavgift kan tillkomma för att byta panelen även under garantiperioden.

# Felsökning

Granska kontrollpunkterna nedan innan du ringer efter service. Alla servicesamtal angående normala situationer (inga defekta fall) kommer att faktureras användaren.

## Allmänt

### Temperatur

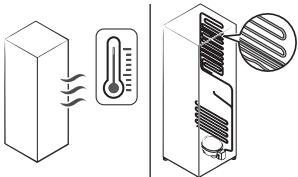
Symtom	Möjliga orsaker	Lösning
Kylskåp/frys fungerar inte. Kylskåpets/frysens temperatur är varm.	• Strömsladden är inte korrekt inkopplad.	• Koppla in strömsladden korrekt.
	• Temperaturkontrollen är inte korrekt inställd.	• Ställ in temperaturen lägre.
	• Kylskåpet står nära en värmekälla eller direkt solljus.	• Håll kylskåpet borta från direkt solljus eller en värmekälla.
	• Inte tillräckligt med spel mellan kylskåpet och väggar eller skåp i närheten.	• Se till att det finns ett mellanrum på minst 5 cm mellan kylskåpets bak och sidor och närliggande väggar eller skåp.
• Kylskåpet är överlastat. Mat blockerar kylskåpsventilationen.	• Överlasta inte kylskåpet. Tillåt inte att mat blockerar ventilationen.	
Kylskåpet/frysen överkyler.	• Temperaturkontrollen är inte korrekt inställd.	• Ställ in temperaturen på ett högre värde.
Den inre väggen är het.	• Kylskåpet har värmesäkra rör i den inre väggen.	• För att undvika att kondens bildas har kylskåpet värmeskyddade rör i hörnen på framsidan. Om omgivningstemperaturen stiger fungerar eventuellt inte utrustningen effektivt. Det är inte ett systemproblem. 

# Felsökning

## Lukt

Symtom	Möjliga orsaker	Lösning
Kylskåpet luktar.	• Dålig mat.	• Rengör kylskåpet och avlägsna all dålig mat.
	• Mat med stark lukt.	• Se till att starkt luktande livsmedel är lufttätt inslagna.

## Frost

Symtom	Möjliga orsaker	Lösning
Frost runt ventilationen.	• Mat blockerar ventilationen.	• Se till att ingen mat blockerar kylskåpsventilationen.
Frost på de inre väggarna.	• Dörren är inte ordentligt stängd.	• Se till att maten inte blockerar dörren. Rengör dörrpackningen.

## Kondens

Symtom	Möjliga orsaker	Lösning
Kondens uppstår på de inre väggarna.	• Om en dörr lämnas öppen kommer fukt in i kylskåpet.	• Avlägsna fukten och lämna inte dörren öppen under en lång tid.
	• Mat med högt fuktighetsinnehåll.	• Se till att livsmedel är lufttätt inslagna.

## Vatten/is (endast på modeller med vattenmaskin)

Symtom	Möjliga orsaker	Lösning
Vattenflödet är svagare än normalt.	• Vattentrycket är för lågt.	• Se till att vattentrycket är mellan 30 och 125 psi (206-861 kPa)
Ismaskinen gör ett surrande ljud.	• Ismaskinsfunktionen är aktiverad men vattentillförseln till kylskåpet är inte ansluten.	• Stäng av Ismaskin.

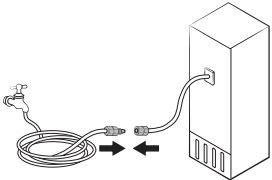
Symtom	Möjliga orsaker	Lösning
Ismaskinen producerar ingen is.	<ul style="list-style-type: none"> <li>Ismaskinen har precis installerats.</li> </ul>	<ul style="list-style-type: none"> <li>Du måste vänta i 12 timmar för att kylskåpet ska börja producera is.</li> </ul>
	<ul style="list-style-type: none"> <li>Frystemperaturen är för hög.</li> </ul>	<ul style="list-style-type: none"> <li>Ställ in frystemperaturen på under <math>-18\text{ }^{\circ}\text{C}</math> eller <math>-20\text{ }^{\circ}\text{C}</math> i omgivning med varm luft.</li> </ul>
	<ul style="list-style-type: none"> <li>Ismaskinen är av.</li> </ul>	<ul style="list-style-type: none"> <li>Slå på ismaskinen.</li> </ul>
Is matas inte ut.	<ul style="list-style-type: none"> <li>Is kan fastna om ismaskinen inte används under en längre tid (ca 3 veckor).</li> </ul>	<ul style="list-style-type: none"> <li>Om du inte kommer att använda kylskåpet under en längre tid ska du tömma ishinken och stänga av ismaskinen.</li> </ul>
	<ul style="list-style-type: none"> <li>Ishinken är inte ordentligt isatt.</li> </ul>	<ul style="list-style-type: none"> <li>Se till att ishinken är ordentligt isatt.</li> </ul>
	<ul style="list-style-type: none"> <li>Vattenledningen är inte korrekt ansluten eller vattentillförseln är inte på.</li> </ul>	<ul style="list-style-type: none"> <li>Kontrollera om vattenledningen är korrekt installerad. Kontrollera om vattenledningens stoppventil är stängd.</li> </ul> 

# Felsökning

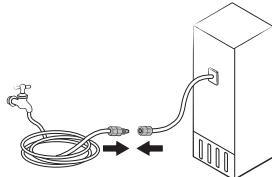
Symtom	Möjliga orsaker	Lösning
Vatten matas inte ut.	<ul style="list-style-type: none"><li>Vattenledningen är inte korrekt ansluten eller vattentillförseln är inte på.</li></ul>	<ul style="list-style-type: none"><li>Kontrollera om vattenledningen är korrekt installerad. Kontrollera om vattenledningens stoppventil är stängd.</li></ul> 
	<ul style="list-style-type: none"><li>Ett vattenfilter från tredje part installerades.</li></ul>	<ul style="list-style-type: none"><li>Använd endast filter från eller godkända av Samsung.</li><li>Ej godkända filter kan läcka och skada kylskåpet.</li></ul>
	<ul style="list-style-type: none"><li>Meddelandet "Replace water filter (Byt ut vattenfiltret)" visas på kontrollpanelen.</li></ul>	<ul style="list-style-type: none"><li>Byt vattenfiltret. Gå sedan från kontrollpanelen till <b>More Options (Fler alternativ)</b> och kör sedan programmet <b>Filter Reset (Filteråterställning)</b>.</li></ul>



## Hör du onormala ljud från kylskåpet?

Granska kontrollpunkterna nedan innan du ringer efter service. Eventuella servicesamtal relaterade till normala ljud debiteras användaren.

### Dessa ljud är normala.

- När driften börjar eller slutar kan kylskåp göra ljud som liknar en bilmotor när den startar. Allt eftersom driften stabiliseras minskar ljuden.

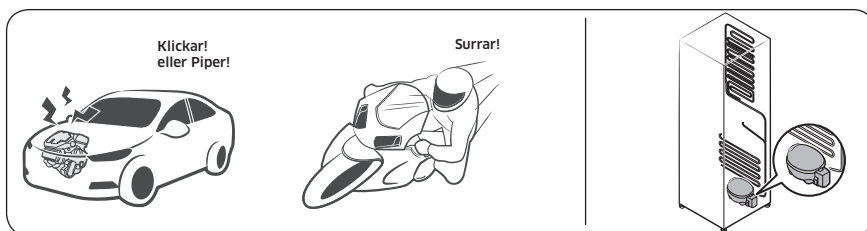

- Medan fläkten är i drift kan dessa ljud förekomma. När kylskåpet når den inställda temperaturen upphör fläktljudet.

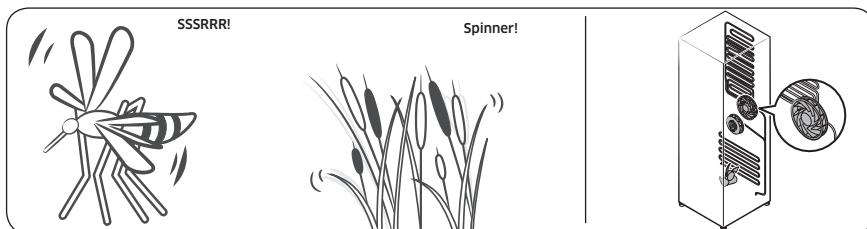

# Felsökning

- Under en avfrostningscykel kan vatten droppa på avfrostningsvärmaren, vilket avger fräsande ljud.

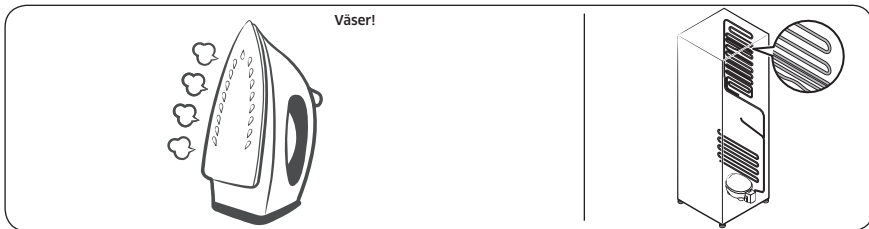

- När kylskåpet kyljer och fryser rör sig kylgas genom slutna rör och orsakar bubblande ljud.

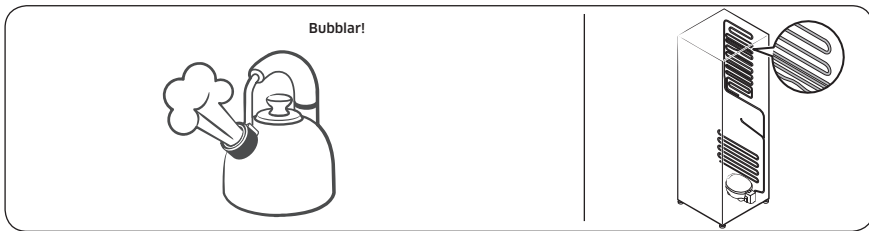

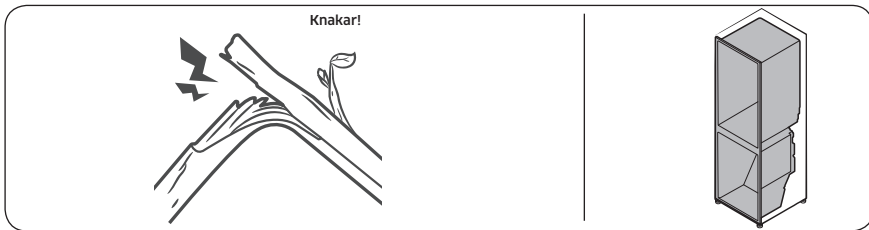

- Eftersom kylskåpets temperatur ökar eller minskar drar plastdelar ihop sig och expanderar vilket skapar knackande ljud. Dessa ljud uppstår under avfrostningscykeln eller när elektroniska delar arbetar.



- För ismaskinmodeller: När vattenventilen öppnas för att fylla ismaskinen kan du höra ett surrande ljud.
- På grund av tryckutjämnande när du öppnar och stänger kylskåpsdörren kan du höra ett svischande ljud.

## SmartThings

Symtom	Åtgärd
Appen SmartThings hittades inte i appbutiken.	<ul style="list-style-type: none"><li>Den programversion av SmartThings-appen som stöds kan ändras i enlighet med den OS-supportpolicy som tillverkaren tillhandahåller. Precis som för SmartThings-appen eller de funktioner som appen har stöd för kan den nya policyn för programuppdatering på den befintliga OS-versionen hävas på grund av användbarhets- eller säkerhetsskäl.</li></ul>
Appen SmartThings fungerar inte.	<ul style="list-style-type: none"><li>Appen SmartThings är endast tillgänglig på tillämpliga modeller.</li><li>Den gamla appen för smarta kylskåp från Samsung kan inte ansluta med Samsung Smart Home-modeller.</li></ul>
Appen SmartThings är installerad men är inte ansluten till kylskåpet.	<ul style="list-style-type: none"><li>Du måste logga in på ditt Samsung-konto för att använda appen.</li><li>Se till att din router fungerar normalt.</li><li>Om Wi-Fi-ikonen på kylskåpets display är inaktiverad tyder det på att ingen nätverksanslutning har upprättats ännu. I så fall använder du appen SmartThings-appen för att ansluta och registrera kylskåpet till husets åtkomstpunkt (AP).</li></ul>
Det gick inte att logga in på appen.	<ul style="list-style-type: none"><li>Du måste logga in på ditt Samsung-konto för att använda appen.</li><li>Om du inte har ett Samsung-konto ska du följa instruktionerna på skärmen för appen för att skapa ett.</li></ul>
Ett felmeddelande visas när jag försöker registrera mitt kylskåp.	<ul style="list-style-type: none"><li>Enkel anslutning kan misslyckas på grund av avståndet från åtkomstpunkten (AP) eller elektriska störningar från omgivningens miljö. Vänta en stund och försök igen.</li></ul>
Appen SmartThings ansluts till kylskåpet men fungerar inte.	<ul style="list-style-type: none"><li>Avsluta och starta om appen SmartThings eller koppla ur och återanslut routern.</li><li>Stäng av kylskåpet och sätt sedan på det igen efter 1 minut.</li></ul>
Wi-Fi-ikonen blinkar (  )	<ul style="list-style-type: none"><li>Anslut kylskåpet med SmartThings-appen före användning. När anslutningen har upprättats slutar indikatorn blinka.<ul style="list-style-type: none"><li>Om du inte kan upprätta en anslutning eller inte vill använda appen håller du knappen  intryckt i tio sekunder. Indikatorn slutar blinka och <b>OFF</b> visas på temperaturskärmen.</li></ul></li></ul>

# Bilaga

## Säkerhetsanvisningar

- För effektivast energianvändning ska du låta alla inre tillbehör såsom korgar, lådor, hyllor och isfack vara kvar på samma plats som de levererades på.
- Den här kylanläggningen är inte avsedd att användas som en inbyggd apparat.

## Installeringsanvisningar

### För kylanläggningar med klimatklass

Beroende på klimatklass är den här kylanläggningen avsett att användas inom det intervall för omgivande temperatur som anges i följande tabell.

Du hittar klimatklassen på märkplåten. Produkten fungerar eventuellt inte korrekt i temperaturer utanför det specifika intervallet.

Du hittar klimatklassen på en etikett inuti kylskåpet

### Effektivt temperaturintervall

Kylskåpet är utformat för att fungera som vanligt i temperaturintervallet som anges i klassbehörigheten.

Klass	Symbol	Omgivningens temperaturintervall (°C)	
		IEC 62552 (ISO 15502)	ISO 8561
Utökad temperatur	SN	+10 till +32	+10 till +32
Tempererat	N	+16 till +32	+16 till +32
Subtropiskt	ST	+16 till +38	+18 till +38
Tropiskt	T	+16 till +43	+18 till +43

### OBS!

Kylskåpets kylprestanda och energiförbrukning kan påverkas av omgivningens temperatur, hur ofta dörren öppnas och kylskåpets placering. Vi rekommenderar att temperaturinställningarna ställs in efter behov.

## Temperaturanvisningar

### Rekommenderad temperatur

Optimal temperatur för lagring av livsmedel:

- Kylskåp: 3 °C
- Frys: -19 °C

#### **OBS!**

Den optimala temperaturinställningen för varje fack beror på den omgivande temperaturen. Högre än optimal temperatur är baserat på en omgivande temperatur på 25 °C.

### Högeffektskyl

Högeffektskylen ökar kylprocessen till högsta fläkthastighet. Kylskåpet fortsätter att fungera med högsta hastighet under två och en halv timme och går sedan tillbaka till föregående temperatur.

### Högeffektsfrys

Snabb frysning ökar frysprocessen till högsta fläkthastighet. Frysaren fortsätter att fungera med högsta hastighet under 50 timmar och går sedan tillbaka till föregående temperatur. Om du behöver frysa en stor mängd livsmedel ska du aktivera Högeffektsfrys i minst 20 timmar innan du placerar livsmedlet i frysen.

#### **OBS!**

När du använder den här funktionen ökar kylskåpets energiförbrukning. Kom ihåg att stänga av den när du inte behöver den och ställa in frysen på dess originaltemperaturinställning igen.

### Hur livsmedel ska lagras för att hålla sig färska länge (endast på tillämpliga modeller)

Täck över livsmedlen så att de inte torkar ut och för att förhindra att de absorberar lukt från andra livsmedel. Innehållet i en stor gryta, t.ex. soppa eller stuvning, ska fördelas i mindre portioner i låga behållare innan du ställer det i kylan. En stor bit kött eller hel fågel ska delas upp i mindre bitar eller läggas i låga behållare innan du ställer köttet i kylan.

### Placering av livsmedel

Hyllor	Hyllorna ska vara justerbara, så att de kan anpassas till olika förpackningar.
Specialfack (Endast på tillämpliga modeller)	Slutna grönsakslådor utgör den perfekta förvaringsmiljön för frukt och grönsaker. Grönsaker behöver en hög fuktighetsnivå, och frukt behöver en lägre fuktighetsnivå. Grönsakslådorna har luftfuktighetskontroll, så att du kan justera fuktighetsnivån. (*Beroende på modell och tillval) En köttlåda med justerbar temperatur förlänger lagringstiden på kött och ost.
Lagring i dörrpanelen	Lagra inte färska livsmedel i dörrpanelen. Ägg ska förvaras i en kartong på en hylla. Temperaturen i facken på dörren varierar mer än temperaturen inne i kylskåpet. Håll dörren stängd så mycket som möjligt.

# Bilaga

Frysack	I frysacket kan du förvara frysta livsmedel, frysa isbitar och frysa in färska livsmedel.
---------	---

## OBS!

Frysa färsk, ej skadad mat. Håll mat som ska frysas borta från mat som redan är fryst. För att undvika att mat förlorar sin smak eller torkar ut ska du placera den i lufttäta behållare.

### Lagringstabell för kylskåp och frys:

Hållbarheten beror på temperaturen och exponeringen till fukt. Eftersom bäst före-datumet inte är en garanti på att produkten är säker att använda kan du följa tipsen i nedanstående tabell.

#### Mejeriprodukter

Produkt	Kylskåp	Frys
Mjök	1 vecka	1 månad
Smör	2 veckor	12 månader
Glass	-	2-3 veckor
Lagrad ost	1 månad	4-6 månader
Färskost	2 veckor	Rekommenderas inte
Yoghurt	1 månad	-

#### Kött

Produkt	Kylskåp	Frys
Färsk stek, biff, kotletter	3-4 dagar	2-3 månader
Färsk köttfärs, grytbitar	1-2 dagar	3-4 månader
Bacon	7 dagar	1 månad
Korv, rå av fläsk, nötkött eller kalkon	1-2 dagar	1-2 månader

#### Fågel/ägg

Produkt	Kylskåp	Frys
Färsk fågel	2 dagar	6-8 månader
Sallad på fågel	1 dag	-
Ägg, färska med skal	2-4 veckor	Rekommenderas inte

## Fisk/skaldjur

Produkt	Kylskåp	Frys
Färsk fisk	1-2 dagar	3-6 månader
Tillagad fisk	3-4 dagar	1 månad
Fisksallad	1 dag	Rekommenderas inte
Torkad eller inlagd fisk	3-4 veckor	-

## Frukt

Produkt	Kylskåp	Frys
Äpplen	1 månad	-
Persikor	2-3 veckor	-
Ananas	1 vecka	-
Övrig färsk frukt	3-5 dagar	9-12 månader

## Grönsaker

Produkt	Kylskåp	Frys
Sparris	2-3 dagar	-
Broccoli, brysselkål, gröna ärtor, svamp	3-5 dagar	-
Kål, blomkål, blekselleri, gurka, sallad	1 vecka	-
Morötter, rödbetor, rädisor	2 veckor	-

# Bilaga

---

## Information om modellen och hur du beställer reservdelar

---

### Modellinformation

Du kan scanna QR-koden på energimärkningen för att få åtkomst till den här produktens energimärkningsinformation enligt European Product Registry for Energy Labelling (EPREL). Du hittar QR-koden på energimärkningen på produktförpackningen.

### Reservdelsinformation

- Den minsta perioden under vilken reservdelar, som är nödvändiga för att reparera apparaten, är tillgängliga.
  - 7 år: termostater, temperatursensorer, printed circuit boards och ljuskällor, dörrhandtag, dörrgångjärn, fack, korgar (lådor)
  - 10 år: dörrpackningar
- Den minsta garantiperioden som erbjuds av tillverkaren för kylanläggningen är 24 månader.
- Relevant information för att beställa reservdelar, direkt eller via andra kanaler som tillhandahålls av tillverkaren, importören eller auktoriserad representant
- Du hittar information om professionell reparation på <http://samsung.com/support>. Du hittar servicehandboken på <http://samsung.com/support>.



# Open Source Announcement

---

The software included in this product contains open source software.

The following URL [http://opensource.samsung.com/opensource/SMART\\_TP1\\_0/seq/0](http://opensource.samsung.com/opensource/SMART_TP1_0/seq/0) leads to open source license information as related to this product.

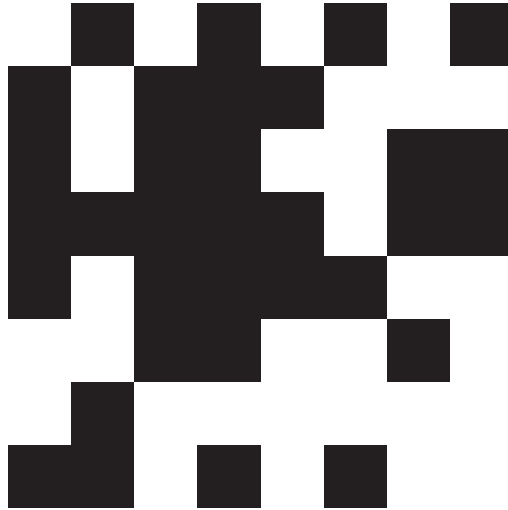

# Anteckningar

---

# Anteckningar

---

## OBS!

Härmed intygar Samsung att denna radioutrustning uppfyller direktiv 2014/53/EU och relevanta brittiska lagstadgade krav.

Den fullständiga texten till EU:s försäkran om överensstämmelse och Storbritanniens försäkran om överensstämmelse finns på följande webbadress: Den officiella försäkran om överensstämmelse hittar du på <http://www.samsung.com>. Gå till Support > Sök produktsupport och ange modellnamn.

	Frekvensintervall	Sändareffekt (max.)
Wi-Fi	2 412-2 472 MHz	20 dBm
Bluetooth	2 402-2 480 MHz	20 dBm

## Kontakta SAMSUNG WORLD WIDE

Om du har några frågor eller kommentarer gällande Samsungs produkter ska du kontakta ett SAMSUNG kundcenter.

Land	Kontaktcenter	Webbplats
FRANCE	01 48 63 00 00	<a href="http://www.samsung.com/fr/support">www.samsung.com/fr/support</a>
GERMANY	06196 77 555 77	<a href="http://www.samsung.com/de/support">www.samsung.com/de/support</a>
LUXEMBURG	261 03 710	<a href="http://www.samsung.com/be_fr/support">www.samsung.com/be_fr/support</a>
NETHERLANDS	088 90 90 100	<a href="http://www.samsung.com/nl/support">www.samsung.com/nl/support</a>
BELGIUM	02-201-24-18	<a href="http://www.samsung.com/be/support">www.samsung.com/be/support</a> (Dutch) <a href="http://www.samsung.com/be_fr/support">www.samsung.com/be_fr/support</a> (French)
NORWAY	21629099	<a href="http://www.samsung.com/no/support">www.samsung.com/no/support</a>
DENMARK	707 019 70	<a href="http://www.samsung.com/dk/support">www.samsung.com/dk/support</a>
FINLAND	030-6227 515	<a href="http://www.samsung.com/fi/support">www.samsung.com/fi/support</a>
SWEDEN	0771-400 300	<a href="http://www.samsung.com/se/support">www.samsung.com/se/support</a>
CYPRUS	8009 4000 only from landline, toll free	<a href="http://www.samsung.com/gr/support">www.samsung.com/gr/support</a>
GREECE	80111-SAMSUNG (80111 726 7864) only from land line (+30) 210 6897691 from mobile and land line	
ITALIA	800-SAMSUNG (800.7267864)	<a href="http://www.samsung.com/it/support">www.samsung.com/it/support</a>
PORTUGAL	210 608 098 Chamada para a rede fixa nacional Dias úteis das 9h às 20h	<a href="http://www.samsung.com/pt/support">www.samsung.com/pt/support</a>
SPAIN	91 175 00 15	<a href="http://www.samsung.com/es/support">www.samsung.com/es/support</a>



# Køleskab

---

## Brugervejledning

---

Fritstående apparat

**SAMSUNG**

# Indhold

<b>Sikkerhedsinformationer</b>	<b>4</b>
Dette skal du vide om sikkerhedsanvisningerne	4
Vigtige sikkerhedssymboler og forholdsregler:	6
Vigtige sikkerhedsforholdsregler	7
Alvorlige advarselstegn for transport og stedet	10
Vigtige advarsler vedrørende installation	11
Forsigtighed under installation	15
Vigtige advarsler vedrørende brug	15
Forsigtighed under brug	20
Forsigtighed under rengøring	23
Vigtige advarsler vedrørende bortskaffelse	25
Flere tips til korrekt anvendelse	26
Instruktioner vedrørende affald fra elektrisk og elektronisk udstyr	27
<b>Installation</b>	<b>28</b>
Overblik over køleskabet	29
Trin for trin-installation	32
<b>Drift</b>	<b>46</b>
Betjeningspanel	46
Indstilling af den ønskede temperatur eller funktion	48
Tænd eller sluk for den automatiske påfyldningstank	49
Tænd eller sluk for ismaskinen	49
Ændring af temperaturskalaen	50
Nulstilling eller afvisning af alarmer om udskiftning af vandfilter	50
Slå Wi-Fi til eller fra.	51
SmartThings	52
Specialfunktioner	55
<b>Vedligeholdelse</b>	<b>62</b>
Håndtering og pleje	62
Rengøring	69
Udskiftning	70
<b>Fejlfinding</b>	<b>73</b>
Generelt	73
Hører du unormale lyde fra køleskabet?	77
SmartThings	79

---

<b>Tillæg</b>	<b>80</b>
Sikkerhedsvejledning	80
Installationsvejledning	80
Temperaturvejledning	81
Oplysninger om model og bestilling af reservedele	84
<b>Open Source Announcement</b>	<b>85</b>

# Sikkerhedsinformationer

---

Læs denne vejledning grundigt, inden du tager dit nye Samsung-køleskab, for at sikre, at du ved, hvordan du sikkert og effektivt betjener dit nye apparats funktioner.

## Dette skal du vide om sikkerhedsanvisningerne

---

- Advarsler og Vigtige sikkerhedsanvisninger i denne brugervejledning omfatter ikke alle de mulige forhold og situationer, som kan forekomme. Det er dit ansvar at bruge sund fornuft, forsigtighed og omhyggelighed, når du installerer, vedligeholder og betjener apparatet.
- Da de følgende betjeningsinstruktioner omfatter forskellige modeller, kan egenskaberne ved køleskabet være lidt anderledes end dem, der beskrives i denne vejledning, og alle advarselstegn er måske ikke relevante. Hvis du har spørgsmål, bedes du kontakte dit nærmeste servicecenter eller finde hjælp og information online på [www.samsung.com](http://www.samsung.com).
- R-600a eller R-134a anvendes som kølemiddel. Tjek kompressormærkatet på bagsiden af apparatet eller mærkatet inde i køleskabet for at se, hvilket kølemiddel anvendes i dit apparat. Hvis dette produkt indeholder brændbar gas (kølemiddel R-600a), skal du kontakte den lokale miljømyndighed for sikker bortskaffelse af dette produkt.
- For at undgå, at der dannes en brændbar blanding af gas og luft i tilfælde af en lækage i kølesystemet, afhænger størrelsen på det rum, hvor apparatet må opstilles, af mængden af anvendt kølemiddel.



- Undgå at starte et apparat, der viser tegn på beskadigelse. Kontakt din forhandler, hvis du er i tvivl. Rummet skal have en størrelse på 1 m<sup>3</sup> for hver 8 g R-600a-kølemiddel i apparatet.  
Mængden af kølemiddel i det konkrete apparat er angivet på identifikationspladen inde i apparatet.
- Kølemiddel, der sprøjter ud fra rørene, kan antændes eller medføre øjenskader. Hvis der lækker kølemiddel fra røret, skal du undgå alle former for levende ild og flytte alt brændbart væk fra produktet og straks ventilere rummet.
  - Ellers kan der opstå brand eller eksplosion.
- For at undgå kontaminering af mad bør følgende instruktioner overholdes:
  - Hvis døren er åben i længere perioder, kan det medføre en stigning i temperaturen i rummene i apparatet.
  - Rengør regelmæssigt overflader, der kan komme i kontakt med mad og tilgængelige drænsystemer.
  - Rengør vandbeholdere, hvis de ikke har været brugt i 48 timer; skyl vandsystemet, der er sluttet til vandforsyning, igennem, hvis der ikke er trukket vand i 5 dage.
  - Opbevar frisk kød og fisk i egnede beholdere i køleskabet, så der ikke er kontakt med eller så det ikke drypper på andre madvarer.
  - Rum med to stjerner til frossen mad er egnede til at opbevaring af forudfrosset mad, opbevaring eller fremstilling af is og fremstilling af isterninger.
  - Rum med en, to eller tre stjerner er ikke egnede til nedfrysning af frisk mad.

## Sikkerhedsinformationer

---

- Hvis køleskabet skal stå tomt i længere perioder, skal det slukkes, afrimes, rengøres, tørres og døren skal stå åben for at forhindre udvikling af mug i apparatet.

### Vigtige sikkerhedssymboler og forholdsregler:

---

Følg alle sikkerhedsinstruktionerne i denne vejledning. Følgende sikkerhedssymboler anvendes i denne vejledning.

#### **ADVARSEL**

Farer eller usikker anvendelse, der kan medføre alvorlig personskade eller død.

#### **FORSIGTIG**

Farer eller usikker anvendelse, der kan medføre alvorlig personskade og/eller materiel skade.

#### **BEMÆRK**

Nyttige oplysninger, der hjælper brugere med at forstå eller få fordele af køleskabet.

Disse advarselstegn er angivet for at forhindre, at du eller andre kommer til skade.

Følg dem omhyggeligt.

Når du har læst dette afsnit, så gem det et sikkert sted til fremtidigt brug.

---

## Vigtige sikkerhedsforholdsregler

---



Advarsel; risiko for brand/brandbare materialer

### **ADVARSEL**

- Sørg for, at strømledningen ikke kommer i klemme eller bliver beskadiget under opstilling af køleskabet.
- Placér ikke flere løse strømdåser eller strømforsyninger bag køleskabet.
- Påfyld kun drikkevand.
- Slut kun til drikkevandsforsyningen.
- Hold ventilationsåbninger i apparatets inddækning eller monteringsstruktur fri for forhindringer.
- Undgå at bruge mekaniske enheder eller andre midler til at fremme afrimning, medmindre de er anbefalet af producenten.
- Undgå at beskadige kølesystemet.
- Undgå at bruge elektriske apparater inde i apparatets rum til opbevaring af fødevarer, medmindre disse er anbefalet af producenten.
  
- Dette apparat må ikke anvendes af personer (herunder børn) med nedsatte fysiske, sansemæssige eller mentale færdigheder eller manglende erfaring og viden, medmindre de har fået oplæring eller instruktion vedrørende brug af apparatet af en person, der er ansvarlig for deres sikkerhed.

## Sikkerhedsinformationer

---

- Dette apparat kan anvendes af børn på mindst 8 år og af personer med fysiske, sansemæssige eller psykiske handicap eller manglende erfaring og viden, hvis de har fået vejledning eller instruktion vedrørende brug af apparatet på en sikker måde og forstår de farer, brugen indebærer. Børn må ikke lege med apparatet. Rengøring og vedligeholdelse må ikke udføres af børn uden opsyn. Børn i alderen 3 til 8 må gerne fylde og tømme køleskabe.
- Hvis strømkablet er beskadiget, skal det udskiftes af producenten, dennes servicerepræsentant eller en tilsvarende kvalificeret person for at undgå fare.
- Stikket skal være nemt at komme til, så strømmen nemt kan tages fra apparatet i en nødsituation.
  - Det skal være uden for området bag køleskabet.
- Undgå at opbevare eksplosive emner såsom aerosoler med letantændeligt drivmiddel i dette apparat.
- Hvis produktet har en LED-pære, må du ikke selv adskille lampedækslet og LED-pæren.
  - Kontakt et Samsung-servicecenter.
  - Brug kun de LED-lamper, der leveres af producenten eller dennes servicevirksomhed.
- Nye slangesæt, der følger med apparatet, skal anvendes, og de gamle slangesæt bør ikke genbruges.
- Tilslut køleskabets vandforsyning til en vandhane med drikkevand. For at ismaskinen kan fungere korrekt, kræves et vandtryk på 30-125 psi (206-861 kPa).
- For at sikre det mest effektive energiforbrug skal du lade alle de indvendige dele, som f.eks. kurve, skuffer og hylder, blive på den plads, som producenten anbefaler.

- 
- For at få den bedste energieffektivitet ved dette produkt skal du lade alle hylder, skuffer og kurve være i deres originale placeringer.

### Sådan minimeres energiforbruget

- Installer apparatet i et koldt, tørt rum med tilstrækkelig ventilation.
- Sørg for, at det ikke udsættes for direkte sollys, og anbring det aldrig lige ved siden af en direkte varmekilde (f.eks. en radiator).
  - Af hensyn til energieffektiviteten anbefales det, at du ikke blokerer ventilationsåbninger eller riste.
  - Lad varme fødevarer afkøle, før de anbringes i apparatet.
  - Kom frosne fødevarer i køleskabet til optøning. Du kan på den måde anvende de frosne produkters lave temperaturer til at afkøle fødevarer i køleskabet.
  - Lad ikke apparatets dør være åben i for lang tid, når du anbringer fødevarer eller tager fødevarer ud.
  - Jo kortere tid, døren er åben, des mindre is dannes i fryseren.
  - Rengør jævnligt bag ved køleskabet. Støv øger energiforbruget.
  - Undlad at indstille temperaturen koldere end nødvendigt.
  - Sørg for tilstrækkelig luftstrøm ved køleskabets sokkel og ved køleskabets bagside. Tildæk ikke ventilationsåbninger.

## Sikkerhedsinformationer

---

- Lad der være noget plads fri til højre, venstre, bagved og øverst, når du installerer køleskabet. Dette medvirker til at reducere strømforbruget og holde din strømregning nede.
- Vi anbefaler, at frirummet skal være:
  - Højre, venstre og bagside: mere end 50 mm
  - Topside: mere end 100 mm

Dette apparat er beregnet til brug i husholdninger og lignende anvendelser, som f.eks.

- personalekøkken i butikker, kontorer og andre arbejdsmiljøer
- landbygninger og til gæster på hoteller, moteller og andre private beboelsesmiljøer
- bed and breakfast-miljøer
- catering og lignende ikke-detail-anvendelser.

### Alvorlige advarselstegn for transport og stedet

---

#### ADVARSEL

- Ved transport og installation af apparatet skal du passe på ikke at beskadige nogen dele af kølesystemet.
  - Kølemiddel, der lækker fra rørene, kan antændes eller medføre øjenskader. Hvis du finder en lækage, skal du undgå al form for levende ild og mulige antændelseskilder og lufte ud i det rum, apparatet står i, i flere minutter.

- 
- Dette apparat indeholder en lille mængde isobutan-kølemiddel (R-600a), en naturgas, der er meget miljøvenlig, men også brændbar. Ved transport og installation af apparatet skal du passe på ikke at beskadige nogen dele af kølesystemet.
  - Ved transport og installation af køleskabet må du ikke røre vandslangen bag på køleskabet.
    - Dette kan beskadige køleskabet og medføre, at vanddispenseren ikke kan bruges.

## Vigtige advarsler vedrørende installation

---

### **ADVARSEL**

- Installer ikke køleskabet på et fugtigt sted, eller hvor det kommer i kontakt med vand.
  - Forringet isolering af elektriske dele kan forårsage elektrisk stød eller brand.
- Undgå at anbringe køleskabet i direkte sollys eller i nærheden af varme fra ovne, opvarmningskilder eller andre apparater.
- Slut ikke flere apparater til det samme strømkabel. Køleskabet skal altid være tilsluttet sin egen enkelte stikkontakt, der har en spænding svarende til mærkatpladen.
  - Dette giver den bedste ydelse og forhindrer også overbelastning af hjemmets elinstallation, der kan medføre brandfare på grund af overophedede ledninger.

## Sikkerhedsinformationer

---

- Hvis stikkontakten er løs, må du ikke sætte strømstikket i.
  - Der er risiko for elektrisk stød eller brand.
- Undgå at bruge et kabel, der er revnet eller slidt langs siderne eller i enderne.
- Undgå at bøje strømkablet for meget eller anbringe tunge ting oven på det.
- Træk ikke i strømkablet, og bøj det ikke for meget.
- Sno eller bind ikke strømkablet.
- Hæng ikke strømkablet over en metalgenstand, anbring ikke tunge genstande på strømkablet, placér ikke strømkablet mellem genstande, og tryk ikke strømkablet ind i mellemrummet bag apparatet.
- Pas på ikke at køre over eller beskadige strømkablet, når køleskabet flyttes.
  - Dette kan medføre elektrisk stød eller brand.
- Tag aldrig køleskabet ud af stikkontakten ud ved at trække i strømkablet. Tag altid fat om stikket, og træk det lige ud af stikkontakten.
  - Skade på ledningen kan medføre en kortslutning, brand og/eller elektrisk stød.
- Undgå at bruge aerosoler i nærheden af køleskabet.
  - Brug af aerosoler i nærheden af køleskabet kan udløse brand eller eksplosion.
- Installér ikke dette apparat tæt på et varmeapparat eller brændbare materialer.
- Undgå at installere dette apparat på et sted, hvor der er risiko for gaslækage.
  - Dette kan medføre elektrisk stød eller brand.



- Før du tager køleskabet i brug, skal det placeres og installeres korrekt i overensstemmelse med instruktionerne i denne vejledning.
- Tilslut strømstikket korrekt med kablet hængende nedad.
  - Hvis du tilslutter strømstikket omvendt, kan ledningen blive afskåret og medføre brand eller elektrisk stød.
- Sørg for, at strømstikket ikke bliver mast eller beskadiget af køleskabets bagside.
- Hold emballagematerialerne uden for børns rækkevidde.
  - Der er risiko for kvælning, hvis et barn tager emballeringsmaterialerne over hovedet.
- Installer ikke dette apparat på et fugtigt, oliefyldt eller snavset sted, eller et sted, der udsættes for direkte sollys og vand (regndråber).
  - Forringet isolering af elektriske dele kan forårsage elektrisk stød eller brand.
- Hvis der er støv eller vand i køleskabet, skal du tage stikket ud og kontakte dit Samsung Electronics-servicecenter.
  - Ellers er der fare for brand.
- Du må ikke stå oven på apparatet eller anbringe genstande (f.eks. vasketøj, tændte stearinlys, tændte cigaretter, tallerkener, kemikalier, metalgenstande mv.) på apparatet.
  - Dette kan medføre elektrisk stød, brand, problemer med produktet eller personskade.
- Du skal fjerne alle de beskyttende plasticfilm, før du tilslutter produktet første gang.

## Sikkerhedsinformationer

---

- Børn skal overvåges for at sikre, at de ikke leger med de låseringe, der bruges til justering af døren eller clips til vandslangen.
  - Der er risiko for kvælning, hvis et barn sluger en låsering eller en clips til vandslangen. Hold låseringene og clips til vandslangen uden for børns rækkevidde.
- Køleskabet skal have sikker jordforbindelse.
  - Sørg altid for, at køleskabet har jordforbindelse, før du forsøger at undersøge eller reparere nogen dele af apparatet. Strømlækager kan medføre alvorligt elektrisk stød.
- Undgå at bruge gasrør, telefonlinjer eller andre potentielle lynledere som elektrisk jordforbindelse.
  - Køleskabet skal jordforbindes for at forhindre strømlækager eller elektriske stød forårsaget af strømlækage fra køleskabet.
  - Dette kan medføre elektrisk stød, brand, eksplosion eller problemer med produktet.
- Sæt strømstikket forsvarligt i stikkontakten. Brug ikke et beskadiget strømstik, et beskadiget strømkabel eller en løs stikkontakt.
  - Dette kan medføre elektrisk stød eller brand.
- Køleskabets sikring skal skiftes af en kvalificeret tekniker eller servicevirksomhed.
  - Hvis dette ikke overholdes, kan det medføre elektrisk stød eller personskaade.

---

## Forsigtighed under installation

---

### **FORSIGTIG**

- Efterlad tilstrækkelig plads rundt om køleskabet, og installér det på en plan overflade.
  - Hvis dit køleskab ikke er i vater, kan køleeffektiviteten og holdbarheden blive forringet.
- Lad apparatet stå i 2-3 timer efter installation og tænding, inden du lægger fødevarer i.
- Vi anbefaler på det kraftigste, at du får en kvalificeret tekniker eller servicevirksomhed til at installere køleskabet.
  - Hvis dette ikke overholdes, kan det medføre elektrisk stød, brand, eksplosion, problemer med produktet eller personskader.

---

## Vigtige advarsler vedrørende brug

---

### **ADVARSEL**

- Isæt ikke strømkablet i stikkontakten med våde hænder.
  - Det kan medføre elektrisk stød.
- Undgå at opbevare ting oven på apparatet.
  - Når du åbner eller lukker døren, kan genstandene falde ned og medføre person- og/eller tingskade.
- Stik ikke hænder, fødder eller metalgenstande (som f.eks. spisepinde o.l.) ind i bunden eller ind bag i køleskabet.
  - Det kan medføre elektrisk stød eller personskade.
  - Alle skarpe kanter kan medføre personskade.

## Sikkerhedsinformationer

---

- Undgå at røre ved fryserens indersider eller produkter, der har været i fryseren, med våde hænder.
  - Det kan forårsage forfrysninger.
- Anbring ikke beholdere fyldt med vand på køleskabet.
  - Der er fare for elektrisk stød eller brand, hvis vandet spildes.
- Opbevar ikke flygtige eller brændbare genstande eller stoffer (benzen, fortynder, propangas, alkohol, æter, LP-gas og andre lignende produkter mv.) i køleskabet.
  - Køleskabet er kun til opbevaring af fødevarer.
  - Dette kan medføre brand eller eksplosion.
- Børn bør overvåges for at sikre, at de ikke leger med apparatet.
  - Hold fingrene ude af "klemmestederne": Åbningerne mellem dørene og kabinettet er nødvendigvis små. Pas på, når du åbner døre, hvis der er børn i nærheden.
- Placér ikke dine eller dine børns fingre mellem dørene.
  - Hold fingrene borte fra dørmellemrummene til højre og venstre. Pas på, når du åbner dørene, hvis dine fingre er mellem dørene.
- Lad ikke børn hænge i døren eller dørsøjlerne. Dette kan medføre alvorlig personskade.
- Lad ikke børn gå ind i køleskabet. De kan blive fanget.
- Sæt ikke hænderne ind under apparatets nederste område.
  - Alle skarpe kanter kan medføre personskade.
- Opbevar ikke lægemidler, videnskabelige materialer eller temperaturfølsomme produkter i køleskabet.
  - Produkter, der kræver streng temperaturstyring, må ikke opbevares i køleskabet.

- Hvis der lugter af lægeartikler eller røg, så fjern straks stikket fra stikkontakten, og kontakt dit Samsung Electronics-servicecenter.
- Hvis der er støv eller vand i køleskabet, skal du tage stikket ud og kontakte dit Samsung Electronics-servicecenter.
  - Ellers er der fare for brand.
- Lad ikke børn træde på en af skufferne.
  - Skuffen kan knække, hvilket kan medføre, at de falder.
- Lad ikke køleskabsdørene være åbne, når køleskabet er uden opsyn, og lad ikke børn kravle ind i køleskabet.
- Babyer og børn må ikke komme ind i skuffen.
  - Det kan medføre kvælning eller personskade.
- Overfyld ikke køleskabet med madvarer.
  - Når du åbner døren, kan en genstand falde ned og medføre personskade og/eller skade på materiel.
- Sprøjt ikke flygtige materialer, som f.eks. insektspray, på overfladen af apparatet.
  - Foruden at være skadeligt for mennesker kan det også medføre elektrisk stød, brand eller problemer med produktet.
- Undgå at stikke fingre eller andre genstande i dispenserhullet, iskanalen og ismaskinespanden.
  - Det kan medføre personskade eller materiel skade.
- Brug ikke, og anbring ikke stoffer, der er temperaturfølsomme, som f.eks. brændbare sprayer, brændbare genstande, tøris, medicin eller kemikalier, i nærheden af eller i køleskabet.

## Sikkerhedsinformationer

---

- Brug ikke en hårtørrer til at tørre køleskabets inderside. Anbring ikke tændte stearinlys i køleskabet for at fjerne dårlige lugte.
  - Dette kan medføre elektrisk stød eller brand.
- Fyld kun drikkevand (mineralvand eller destilleret vand) i vandtanken, isbakken og isterningebakken.
  - Fyld ikke te, juice eller sportsdrik i tanken, da dette kan beskadige køleskabet.
- Du må ikke stå oven på apparatet eller anbringe genstande (f.eks. vasketøj, tændte stearinlys, tændte cigaretter, tallerkener, kemikalier, metalgenstande mv.) på apparatet. Dette kan medføre elektrisk stød, brand, problemer med produktet eller personskade. Sæt ikke beholdere fyldt med vand på apparatet.
  - Der er fare for elektrisk stød eller brand, hvis vandet spildes.
- Se aldrig direkte på UV LED-pæren i længere tid.
  - Dette kan medføre træthed i øjnene pga. ultraviolet lys.
- Vend ikke hylden på hovedet. Hyldestopperen fungerer muligvis ikke.
  - Det kan medføre personskade, hvis en glashylde falder ud.
- Hold fingrene ude af "klemmestederne": Åbningerne mellem dørene og kabinettet er nødvendigvis små. Pas på, når du åbner døre, hvis der er børn i nærheden.
- Hvis der detekteres en gaslækage, skal du undgå al form for levende ild eller mulige antændelseskilder og i flere minutter udlufte det rum, apparatet står i.
  - Rør ikke ved apparatet eller strømkablet.
  - Brug ikke en ventilator.

- En gnist kan udløse en eksplosion eller en brand.
- Flasker skal opbevares trangt, så de ikke falder ud.
- Dette produkt må kun bruges til opbevaring af fødevarer i private husholdninger.
- Undgå at stikke fingre eller andre genstande i dispenserhullet, iskanalen og ismaskinespanden.
  - Det kan medføre personskade eller materiel skade.
- Forsøg ikke selv at reparere køleskabet, skille det ad eller ændre det.
- Brug ikke andre sikringer (som f.eks. kobber, ståltråd mv.) end standardsikringen.
- Hvis dit køleskab skal repareres eller geninstalleres, skal du kontakte dit nærmeste servicecenter
  - Hvis dette ikke overholdes, kan det medføre elektrisk stød, brand, problemer med produktet eller personskade.
- Hvis køleskabet lugter brændt eller ryger, skal du straks tage køleskabet ud af kontakten og kontakte dit Samsung Electronics-servicecenter.
  - Ellers kan det medføre elektrisk stød eller brand.
- Træk strømstikket ud af stikkontakten inden udskiftning af køleskabspærer.
  - Ellers er der risiko for elektrisk stød.
- Kontakt en Samsung-serviceleverandør, hvis du oplever, at det er svært at skifte en pære, som ikke er LED.
- Sæt strømstikket forsvarligt i stikkontakten.
- Brug ikke et beskadiget strømstik, et beskadiget strømkabel eller en løs stikkontakt.
  - Dette kan medføre elektrisk stød eller brand.

# Sikkerhedsinformationer

---

## Forsigtighed under brug

---

### **FORSIGTIG**

- Optøede madvarer må ikke nedfryses igen.
  - Frosset og optøet mad udvikler skadelige bakterier hurtigere end frisk mad.
  - Optøning for anden gang nedbryder flere celler, udluderer fugt og ændrer produktets integritet.
- Optø ikke kød ved stuetemperatur.
  - Sikkerhed afhænger af, om det rå produkt blev håndteret korrekt.
- Anbring ikke glasflasker eller kulsyreholdige drikke i fryseren.
  - Beholderen kan fryse og gå i stykker, og dette kan medføre personskade.
- Brug kun den ismaskine, der fulgte med køleskabet.
- Hvis du ikke er hjemme i længere tid (hvis du f.eks. er på ferie), og ikke bruger vand- eller isdispenseren i længere tid, skal du lukke for vandventilen.
  - Ellers kan der forekomme lækage.
- Hvis du ikke skal bruge køleskabet i en længere periode (3 uger eller derover), skal du tømme køleskabet, inklusive isspanden, tage det ud af stikkontakten, lukke vandventilen, tørre overskydende fugt væk fra de indvendige vægge og lade dørene stå åbne for at forhindre lugt og mug.
- Sådan får du den bedste ydelse fra produktet
  - Anbring ikke fødevarer for tæt på ventilationsåbningerne bagerst på køleskabet, da dette kan forhindre fri luftcirkulation i kølerummet.



- Pak fødevarerne ordentligt ind, eller anbring dem i lufttætte beholdere, før de kommer i køleskabet.
- Overhold de maksimale opbevaringstider og udløbsdatoer på frosne fødevarer.
- Det er ikke nødvendigt at koble køleskabet fra stikkontakten, hvis du er borte i mindre end tre uger. Hvis du er væk i mere end tre uger, skal du imidlertid fjerne alle fødevarer og al is i isspanden, tage køleskabet ud af stikkontakten, lukke vandventilen, tørre overskydende fugt fra de indvendige vægge og lade dørene stå åbne for at forhindre lugt og mug.
- Servicegaranti og ændringer.
  - Ændringer på det opstillede apparat, der udføres af en tredjepart, dækkes ikke af Samsungs garanti, og Samsung er heller ikke ansvarlig for sikkerhedsfejl og skader, der opstår som følge af ændringer udført af tredjepart.
- Blokér ikke lufthullerne inde i køleskabet.
  - Hvis lufthullerne er blokeret, specielt med en plasticpose, kan køleskabet bliver overafkølet. Hvis køleperioden varer for lang tid, kan vandfilteret gå i stykker og medføre vandlækage.
- Brug kun den ismaskine, der fulgte med køleskabet.
- Aftør fugt fra indersiden, og lad dørene stå åbne.
  - Ellers kan der dannes dårlig lugt og mug.
- Hvis køleskabet tages ud af stikkontakten, skal du vente mindst fem minutter, før du slutter det til igen.
- Hvis køleskabet er blevet vådt, skal du fjerne strømstikket og kontakte dit Samsung Electronics-servicecenter.

## Sikkerhedsinformationer

---

- Du må ikke slå på eller bruge overdreven kraft på eventuelle glasoverflader.
  - Ituslået glas kan medføre personskaade og/eller materiel skade.
- Fyld kun vandtanken og isterningbakkerne med drikkevand (vand fra hanen, mineralvand eller rensat vand).
  - Kom ikke te eller sportsdrik i vandtanken. Dette kan beskadige køleskabet.
- Vær forsigtig, så dine finger ikke sidder fast.
- Hvis køleskabet oversvømmes, skal du kontakte dit nærmeste servicecenter.
  - Der er fare for elektrisk stød eller brand.
- Opbevar ikke vegetabilsk olie i dørhylderne på dit køleskab. Olien kan stivne, hvilket bevirker, at den smager dårligt og er svær at bruge. Desuden kan den åbne emballage lække, og lækket olie kan medføre, at dørhylden revner. Efter noget emballage med olie er blevet åbnet, er det bedst at opbevare emballagen et køligt og skyggefyldt sted, som i et skab.
  - Eksempler på vegetabilsk olie: olivenolie, majsolie, vindrukerneolie osv.

---

## Forsigtighed under rengøring

---

### **FORSIGTIG**

- Sprøjt ikke vand direkte på køleskabets inder- eller yderside.
  - Der er fare for elektrisk stød eller brand.
- Brug ikke en hårtørrer til at tørre køleskabets inderside.
- Undgå at anbringe tændte stearinlys i køleskabet for at fjerne dårlig lugt.
  - Dette kan medføre elektrisk stød eller brand.
- Sprøjt ikke rengøringsmiddel direkte på displayet.
  - Trykte bogstaver på displayet kan gå af.
- Hvis fremmede substanser, som f.eks. vand, er kommet ind i apparatet, skal du afbryde strømmen og kontakte dit nærmeste servicecenter.
  - Ellers kan det medføre elektrisk stød eller brand.
- Brug en ren, tør klud til at fjerne eventuelle fremmedlegemer eller støv fra strømstikket. Brug ikke en våd eller fugtig klud ved rengøring af stikket.
  - Ellers er der fare for elektrisk stød eller brand.
- Apparatet må ikke rengøres ved at sprøjte vand direkte på det.
- Brug ikke benzen, fortynder eller klorholdige materialer til rengøring.
  - De kan ødelægge apparatets overflade og medføre brand.
- Undgå at stikke fingre eller andre genstande i dispenserhullet.
  - Det kan medføre personskade eller materiel skade.

## Sikkerhedsinformationer

---

- Inden rengøring eller vedligeholdelse skal du tage apparatet ud af stikkontakten.
  - Ellers kan det medføre elektrisk stød eller brand.
- Brug en ren svamp eller en blød klud og et mildt rengøringsmiddel i varmt vand til rengøring af køleskabet.
- Brug ikke skurrende eller skræppe rengøringsmidler, som vinduessprays, skurecreme, antændelige væsker, saltsyre, rengøringsvoks, koncentrerede rengøringsmidler, blegemidler eller rengøringsmidler med petroleumsprodukter på ydre overflader (døre og skabslåger), plastikdele, kanter på døre og indvendige dele, samt kurve.
  - De kan ridse eller beskadige materialet.
- Rengør ikke glashylder eller låger med varmt vand, når de er kolde. Glashylder og låger kan knække, hvis de udsættes for pludselige temperaturskift eller påvirkninger som bump, eller hvis de tabes.

---

## Vigtige advarsler vedrørende bortskaffelse

---

### ADVARSEL

- Bortskaf emballagematerialerne fra dette produkt på en miljømæssigt forsvarlig måde.
- Sørg for, at ingen af rørene på bagsiden af køleskabet er beskadigede inden bortskaffelse.
- R-600a eller R-134a anvendes som kølemiddel. Tjek kompressormærkaten på bagsiden af apparatet eller mærkaten inde i køleskabet for at se, hvilket kølemiddel der anvendes i køleskabet. Hvis køleskabet indeholder brændbar gas (kølemiddel R-600a), skal du kontakte den lokale miljømyndighed for sikker bortskaffelse af dette produkt.
- Ved bortskaffelse af dette køleskab skal du fjerne døre/dørtætninger og dørbeslag, så små børn og dyr ikke kan blive lukket inde i det. Børn bør overvåges for at sikre, at de ikke leger med apparatet. Hvis et barn lukkes inde i apparatet, kan det komme til skade og blive kvalt.
  - Hvis børn lukkes inde i apparatet, kan de komme til skade og blive kvalt.
- Der anvendes cyclopentan i isoleringen. Gasserne i isoleringsmaterialet kræver en særlig bortskaffelsesprocedure. Kontakt dine lokale miljømyndigheder for miljømæssig sikker bortskaffelse af dette produkt.
- Hold alle emballagematerialer uden for børns rækkevidde, da emballagematerialer kan være farlige for børn.
  - Hvis et barn tager en pose over hovedet, kan det blive kvalt.

# Sikkerhedsinformationer

---

## Flere tips til korrekt anvendelse

---

- I tilfælde af strømsvigt skal du kontakte dit lokale elseskab og spørge, hvor længe det varer.
  - De fleste strømafbrydelser, der løses i løbet af en time eller to, påvirker ikke temperaturen i dit køleskab. Du skal dog ikke åbne døren for tit, når strømmen er slået fra.
  - Hvis et strømsvigt varer i mere end 24 timer, skal alle frosne madvarer fjernes.
- Køleskabet virker muligvis ikke konsekvent (frossent indhold kan tø, eller temperaturen kan blive for høj i fryserummet), hvis køleskabet i en længere periode placeres på et sted, hvor den omgivende temperatur konstant er under de temperaturer, apparatet er designet til.
- I kraft af sine egenskaber bevares visse typer madvarer dårligere under nedkøling.
- Apparatet er frostfrit, hvilket betyder, at du ikke behøver afrime det manuelt. Det sker automatisk.
- Temperaturstigning under afrimning er i overensstemmelse med ISO-krav. Men hvis du ønsker at forhindre en uønsket stigning af temperaturen i de frosne madvarer under afrimning af apparatet, skal du pakke de frosne madvarer ind i flere lag avispapir.
- Genindfrys ikke frosne fødevarer, der er optøet helt.

---

## Instruktioner vedrørende affald fra elektrisk og elektronisk udstyr

---



Korrekt bortskaffelse af dette produkt (elektrisk & elektronisk udstyr)  
(Gælder i lande med systemer til affaldssortering)

Denne mærkning på produktet, på tilbehør eller i manualen betyder, at produktet og elektronisk tilbehør hertil (f.eks. oplader, headset og USB-kabel) ikke må bortskaffes sammen med almindeligt husholdningsaffald efter endt levetid.

For at forebygge skadelige virkninger på menneskers helbred eller miljøet skal disse genstande bortskaffes adskilt fra andre typer af affald og indleveres på en genbrugsplads med henblik på genindvinding.

Forbrugere bedes kontakte forhandleren, hvor de har købt produktet, eller kommunen for nærmere oplysning om, hvor og hvordan de kan indlevere produkt og tilbehør med henblik på miljøvenlig genindvinding.

Virksomheder bedes kontakte leverandøren og følge anvisningerne i købekontrakten. Dette produkt og elektronisk tilbehør hertil må ikke bortskaffes sammen med andet erhvervsaffald.

Der findes oplysninger om Samsungs miljømæssige forpligtelser og produktspecifikke lovmæssige forpligtelser som f.eks. REACH, WEEE eller batterier, på vores side om bæredygtighed, som er tilgængelig via [www.samsung.com](http://www.samsung.com)

(Gælder kun for produkter, der sælges i europæiske lande og i Storbritannien)

# Installation

---

Følg disse instruktioner nøje for at sikre korrekt installation af køleskabet og forhindre uheld før brug heraf.

## ADVARSEL

- Brug kun køleskabet til formålet som beskrevet i denne vejledning.
- Al service skal udføres af en kvalificeret tekniker.
- Bortskaf produktets emballeringsmateriale i overensstemmelse med lokale regulativer.
- For at forhindre elektrisk stød skal strømstikket tages ud af stikkontakten, før der udføres service eller reparationer.



## Overblik over køleskabet

Det faktiske køleskab og de medfølgende komponenter afviger muligvis fra illustrationerne i denne vejledning. Det afhænger af model og land.

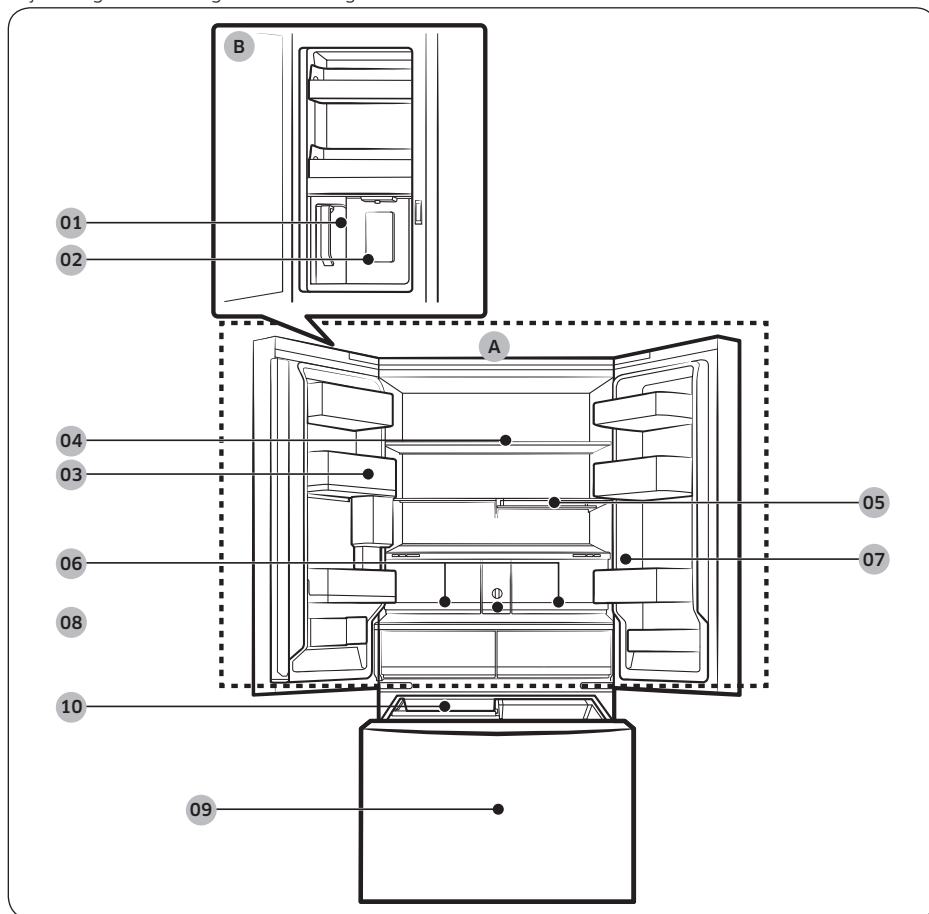

Installation

# Installation

---

01 Automatisk påfyldningstank \*

02 Vanddispenser \*\*

03 Beholder i køleskabsdør

04 Køleskabshylde

05 Afsætningshylde \*

06 Crisper+ / Køleskabsskuffer

07 Betjeningspanel

08 Vandfilter \*

09 Fryser

10 Ismaskine

A. køleskab

B. Drikkevarecenter \*\*

\* Kun relevante modeller

\*\* Kun modeller med dispenser

## BEMÆRK

- Af hensyn til energieffektivitet skal alle hylder, skuffer og kurve fastholdes i deres oprindelige positioner.
- Når du lukker døren, så sørg for, at den lodret hængslede sektion er i den korrekte position, så du undgår at ridse den anden dør.
- Hvis den lodret hængslede sektion er vendt om, så sæt den tilbage i den korrekte position, og luk derefter døren.
- Nogle gange kan der være fugt på den lodret hængslede sektion.
- Hvis du lukker én dør for hårdt, kan den anden dør gå op.
- Hvis den interne eller eksterne LED-lampe er defekt, skal du kontakte et lokalt Samsung-servicecenter.

## Dørhylde

Køleskabet leveres med dørhylde af forskellige typer og størrelser. Hvis dørhylderne til køleskabet er pakket separat, skal du se på nedenstående figur, hvordan de placeres korrekt.

### BEMÆRK

Det faktiske køleskab og de medfølgende komponenter afviger muligvis fra illustrationerne i denne vejledning. Det afhænger af model og land.

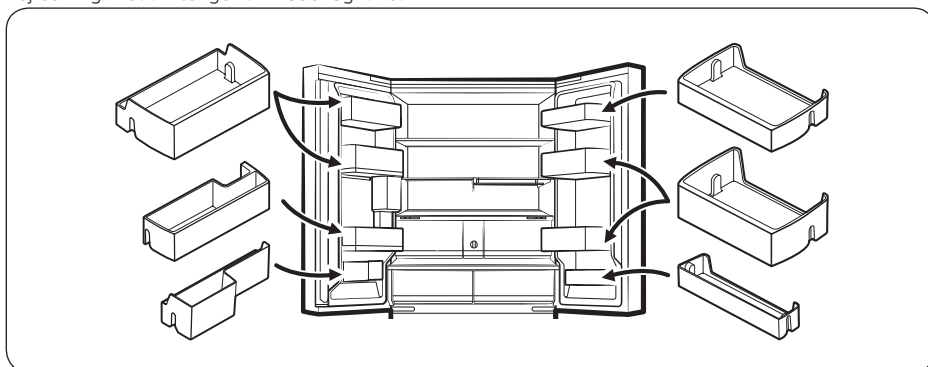

# Installation

## Trin for trin-installation

### TRIN 1 Vælg et sted

Stedet skal:

- have en solid, plan overflade uden tæpper eller andet gulvmateriale, der kan blokere ventilationen
- være uden direkte sollys
- have tilstrækkelig plads til at åbne og lukke døren
- være væk fra varmekilder
- give plads til vedligeholdelse og service
- have et temperaturinterval på mellem 10 °C og 43 °C

Frihøjde

Se følgende figurer og tabeller for pladskrav ved installation.

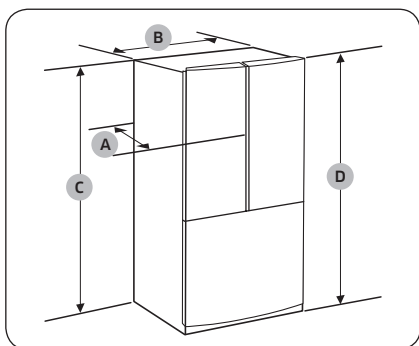

Model	RF24BB6****	RF30BB6****
A	730 mm	868 mm
B	908 mm	
C	1749 mm	
D	1778 mm	

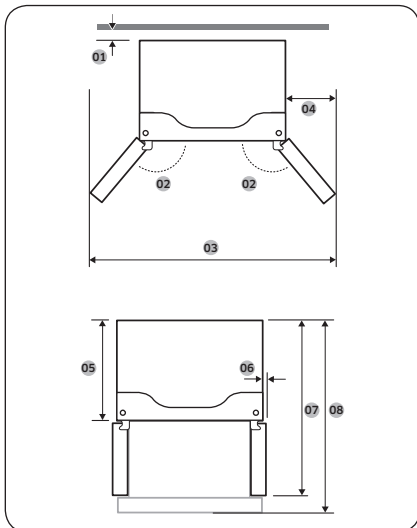

Model	RF24BB6*****	RF30BB6*****
01	mere end 50 mm anbefales	
02	125 °	
03	1485 mm	
04	289 mm	
05	610 mm	748 mm
06	54 mm	
07	1093 mm	1231 mm
08	1131 mm	1353 mm

**BEMÆRK**

Målene i ovenstående tabel kan variere en smule fra de faktiske mål, afhængigt af måle- og afrundingsmetode.

Installation

# Installation

## TRIN 2 Gulv

Se Sådan fjernes døren for at få køleskabet ind, hvis køleskabet er for stort til at komme igennem døren.

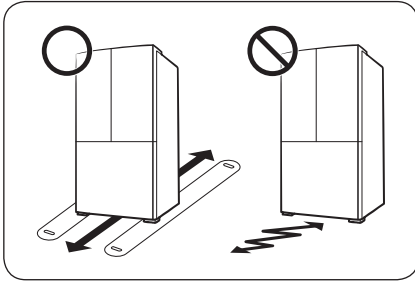

### BEMÆRK

For ikke at beskadige gulvet skal du sørge for, at de forreste støtteben er oppe.

- Den overflade, køleskabet installeres på, skal kunne understøtte et fuldt lastet køleskab.
- For at beskytte gulvet kan du lægge et stort stykke pap hen til det sted, hvor køleskabet skal placeres.
- Når køleskabet er placeret på dets endelige sted, må du ikke flytte det, medmindre det er nødvendigt for at beskytte gulvet. Hvis du får brug for at flytte køleskabet, kan du bruge et tykt stykke papir eller en klud, f.eks. et stykke gammelt gulvtæppe, til at flytte køleskabet.

### TRIN 3 Sådan fjernes døren for at få køleskabet ind

Hvis køleskabet er for stort til at kunne komme igennem døren til dit hus eller dit køkken, skal du følge disse instruktioner for at fjerne køleskabets døre og derefter sætte dem på igen. Hvis du får brug for at fjerne dørene, skal du gå til side 41 for at fortsætte installationsprocessen.

#### ⚠ ADVARSEL

Tag strømstikket ud af køleskabet, før du fjerner dørene.

Krævede værktøjer (medfølger ikke)

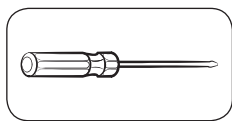

Phillips-skruetrækker

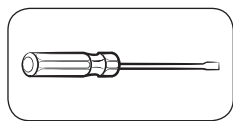

Skruetrækker med flad kærve

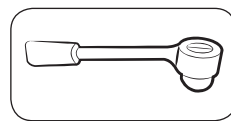

Topnøgle 10 mm

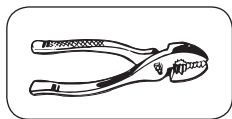

Fladtang

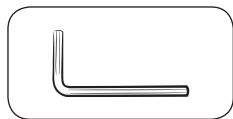

Unbrakonøgle 5 mm

#### Afmonter køleskabsdørene

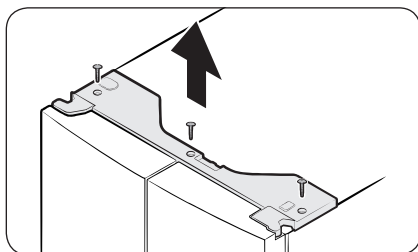

1. Luk døren, og brug en stjerneskrutetrækker til at fjerne skrueerne (x3) fra topdækslet. Træk op i topdækslet, og fjern det sammen med alle dets stik.

# Installation

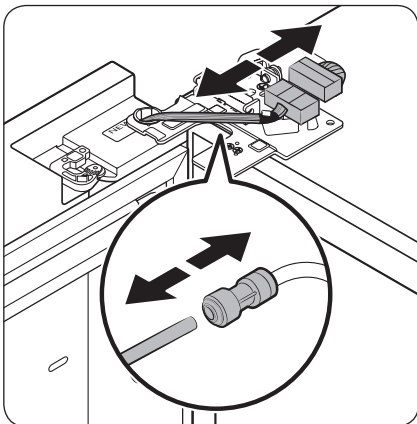

2. Afmonter de to kabelstik på den venstre dør. Stikkens placering afhænger af den enkelte model.

## ⚠ FORSIGTIG

- Fjern ikke begge døre samtidigt. Sørg for at fjerne én dør ad gangen. I modsat fald kan dørene falde af og forårsage personkvæstelser.
  - Sørg for, at køleskabet er slukket, før du afbryder stikkene.
3. Afbryd vandrøret fra koblingen på den venstre dør som vist.
    - Dette trin gælder ikke for modellerne uden Automatisk påfyldningstank og vanddispenser.

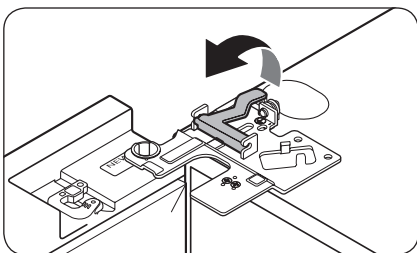

4. Træk forsigtigt klemmen op i flere trin. Forebyg skader på fingrene ved ikke at trække abrupt i klemmen.

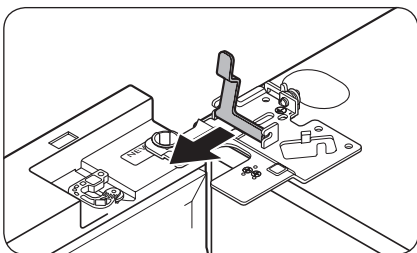

5. Træk op i klemmen for at fjerne den.



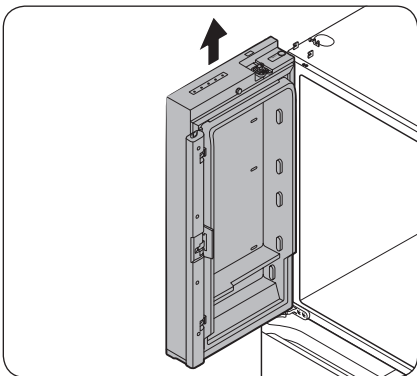
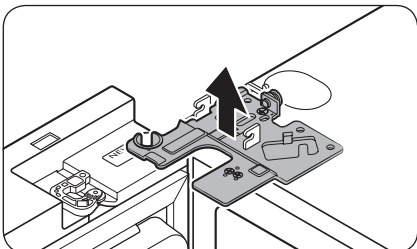

6. Åbn døren 90 grader. Hiv op, og fjern det øverste hængsel, samtidigt med at du holder fast i døren. Vær forsigtig, så kabelstikkene ikke beskadiges, når du fjerner hængslet.
7. Træk forsigtigt op i døren for at fjerne den. Brug ikke unødige kræfter. Døren kan falde af og forårsage personkvæstelser.
8. Læg døren på en flad overflade.
9. Gentag trin 1-8 for den anden dør undtagen trin 3. Der er ikke noget vandør på højre dør.
  - Trin 2 gælder ikke modeller uden Showcase door (Udstillingsdør).

# Installation

Sådan monteres køleskabsdørene igen

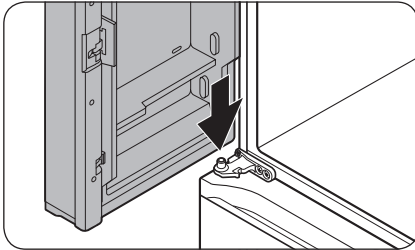

1. Mens du holder døren åben med mere end 90 grader, indsæt akslen på det midterste hængsel i hullet i bunden af døren.

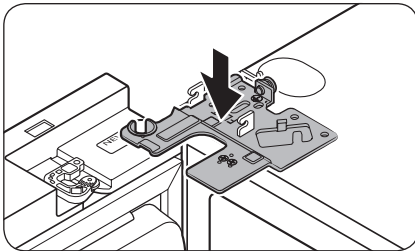

2. Sæt det øverste hængsel på plads på toppen af køleskabet, og sæt derefter hængselsakslen ind i det øverste hul i døren. Sørg for, at ledningerne fra døren passerer gennem hullet i hængselakslen.

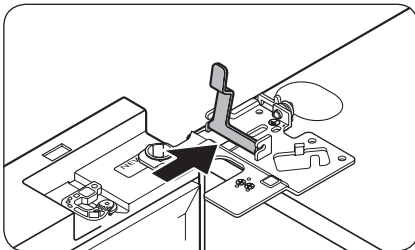

3. Isæt klemmen i pilens retning.

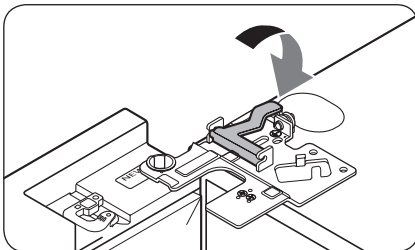

4. Skub klemmen tilbage som vist.

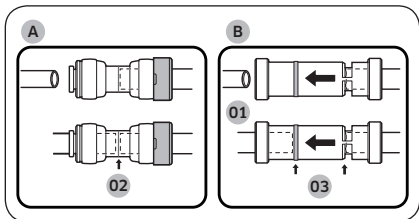
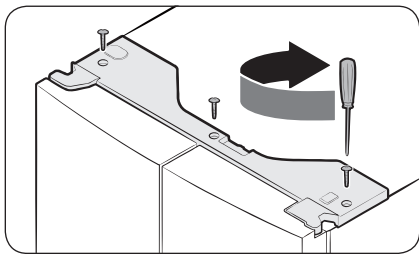
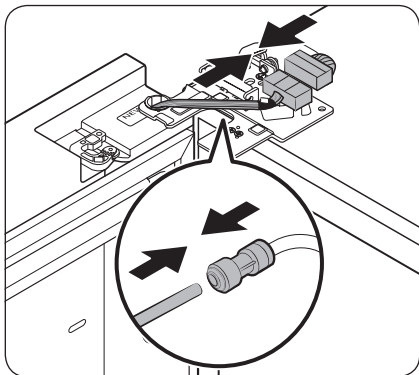

- 01 Dispenser
- 02 Midten af gennemsigtig kobling
- 03 Retningslinjer

5. Tilslut kabelstikkene.

**⚠ FORSIGTIG**

- Sørg for, at ledningsstikkene er korrekt tilsluttede. Ellers fungerer displayet ikke.

6. Tilslut vandrøret.

- Dette trin gælder ikke for modellerne uden Automatisk påfyldningstank og vanddispenser.

**⚠ FORSIGTIG**

- Med henblik på at forebygge vandlækage skal de røde klips stramme grundigt omkring koblingen.
- Opbevar klipsene uden for børns rækkevidde.

7. Gentag trin 1-5 for den anden dør.

- Trin 5 gælder ikke modeller uden Showcase door (Udstillingsdør).

8. Fastgør topdækslet med forsiden først, og tryk derefter ned på ryggen for at få det på plads. Stram derefter skruerne (x3).

**⚠ FORSIGTIG**

For at forhindre, at der lækker vand fra dispenserens skal vandforsyningen tilsluttes korrekt. Sørg for, at begge ender af vandforsyningen er sat helt ind i midten af den gennemsigtige kobling (A) eller retningslinjerne (B).

# Installation

## Afmontering af fryzerskuffen

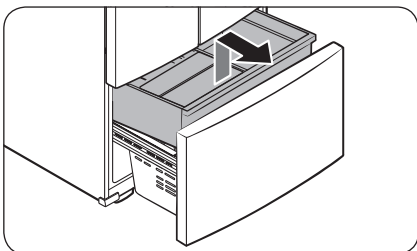

1. Løft op forrest i den **øverste kurv** og træk op for at fjerne den.

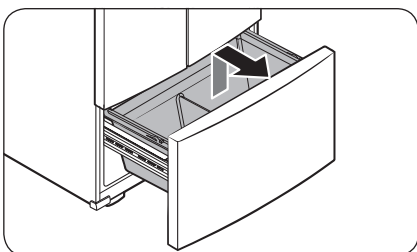

2. Træk dernæst op for at fjerne den **nederste kurv** fra skinnerne.

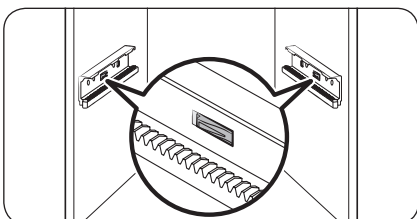

3. Tryk krogene ned for at låse skinnerne op.

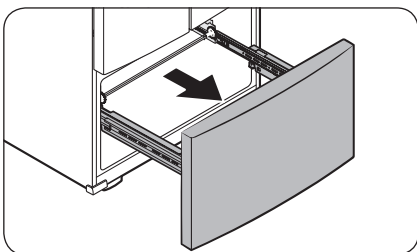

4. Mens du holder fast i den øverste del af fryserens skuffefront, skal du trække skuffen helt ud for at fjerne fryzerskuffen fra skinnerne.

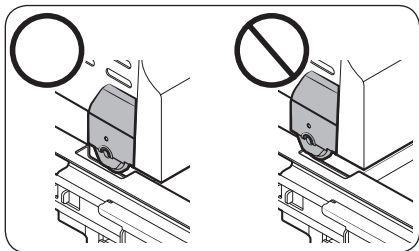

**⚠ FORSIGTIG**

- Vær forsigtig, så der ikke kommer ridser eller buler i skinnerne.
- Sørg for at sætte fryserkurvene i de rigtige positioner. Ellers kan døren ikke åbne eller lukke ordentligt, hvorved der opbygges rim.
- Undgå at opbevare for mange fødevarer i fryserkurvene. Det kan forhindre fryserkuffen i at kunne lukkes ordentligt, hvilket betyder, at der opbygges frost.

**Isætning af fryserkuffen**

Når køleskabet står på sin plads eller i nærheden af den, skal fryserkuffen sættes på igen ved at følge anvisningerne i omvendt rækkefølge af fjernelsen.

**TRIN 4 Nivellering af køleskabet**

**⚠ FORSIGTIG**

- Når køleskabet står på sin plads, skal det nivelleres på et fladt, fast gulv. Hvis køleskabet ikke står lige, kan det medføre skade på køleskabet eller fysisk tilskadekomst.
- Nivellering skal udføres med et tomt køleskab. Sørg for, at der ikke er madvarer i køleskabet.
- Af sikkerhedsmæssige årsager skal forsiden indstilles lidt højere end bagsiden.

Niveller køleskabet ved hjælp af de specielle skruer (udlignere) på de forreste ben. Brug en skruetrækker med fladt kærvt til at nivellere.

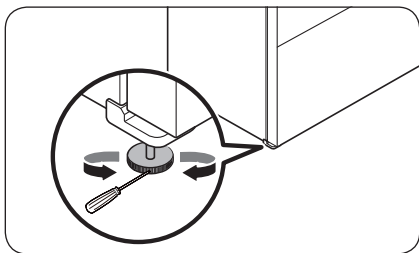

- Sådan justeres højden i venstre side: Isæt en fladkærvet skruetrækker i udligneren på det forreste venstre ben. Drej udligneren med uret for at hæve venstre side, eller drej den mod uret for at sænke venstre side.
- Sådan justeres højden i højre side: Isæt en fladkærvet skruetrækker i udligneren på det forreste højre ben. Drej udligneren med uret for at hæve højre side, eller drej den mod uret for at sænke højre side.

# Installation

## TRIN 5 Justér højden på døren og dørmellemrummet

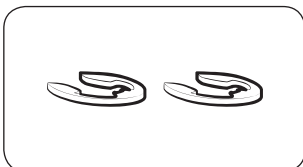

### Låseringe

Højden af døren kan justeres ved brug af de medfølgende låseringe, der leveres i fire forskellige størrelser (1 mm, 1,5 mm, 2 mm og 2,5 mm).

Sådan justeres højden på en dør:

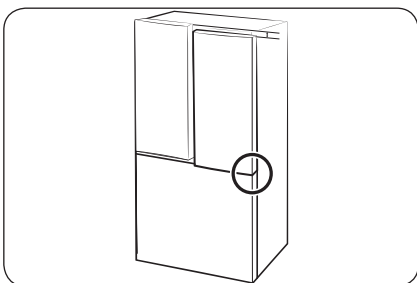

1. Kontrollér højdeforskellen mellem dørene, og løft så op, og hold fast i den laveste dør.

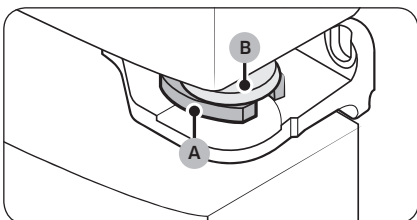

2. Isæt en låsering (A) i en passende størrelse mellem dørhængslet (B) og hængslet som vist.

### ⚠ FORSIGTIG

- Isæt kun én låsering. Hvis du isætter to eller flere låseringe, kan de glide ud eller skabe friktionsstøj.
- Opbevar låseringene utilgængeligt for børn, og gem dem til evt. fremtidig brug.
- Undgå at hæve døren for meget. Døren kan komme i kontakt med det øverste dæksel og beskadige dette.

## TRIN 6 Forbind til vandforsyningen (kun på visse modeller)

### ⚠ FORSIGTIG

- De nye slangesæt, der følger med apparatet, skal anvendes, og de gamle slangesæt bør ikke genbruges.
- Vandlinjen skal tilsluttes af en kvalificeret tekniker.
- Garantien for dit køleskab dækker ikke installation af vandlinjen. Installation af vandlinjen udføres for din regning, medmindre prisen for installationen er inkluderet i forhandlerens pris.
- Samsung påtager sig intet ansvar for installation af vandlinjen. Kontakt installatøren af vandlinjen, hvis der opstår vandlækager.

### Sådan tilsluttes koldt vandsslangen til vandfiltreringsslangen

### ⚠ FORSIGTIG

- Sørg for, at vandfiltreringsslangen er tilsluttet til en kilde med koldt drikkevand. Tilslutning til varmtvandsrøret, kan det få rensenheden til at fungere forkert.

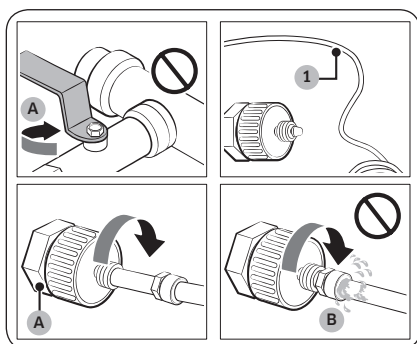

- A. Luk hovedvandforsyningen  
B. Intet mellemrum

1. Luk for vandforsyningen ved at lukke hovedvandventilen.
2. Find **vandrøret (1)** til det kolde drikkevand.
3. Følg installation af vandlinje for at tilslutte til vandrøret.
4. Når tilslutningen er udført, skal du åbne for hovedvandventilen og dispensere ca. 3 liter vand. Dette skal gøres, så urenheder i røret fjernes.

# Installation

Sådan tilsluttes vandfiltreringsslangen til vandledningen

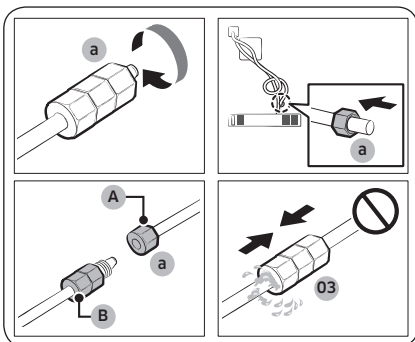

A. Vandledning fra enhed

B. Vandledning fra sæt

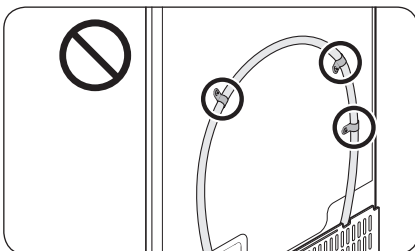
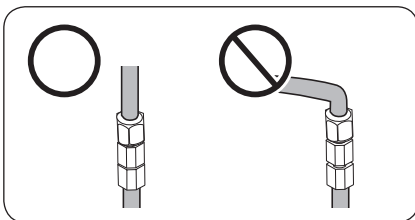

Sådan repareres vandledningen

**⚠ FORSIGTIG**

Vandlinjen skal repareres af en kvalificeret tekniker. Hvis du oplever vandlækage, skal du kontakte dit lokale Samsung-servicecenter eller installatøren af vandledningen.

1. Løsn og fjern **kompresionsmøtrikken (a)** fra køleskabets vandledning, og isæt den i vandfiltreringsslangen.
2. Stram **kompresionsmøtrikken (a)** for at tilslutte vandfiltreringsslangen til vandledningen.
3. Åbn hovedvandventilen, og tjek for eventuelle lækager.
4. Hvis der ikke er nogen lækager, skal du dispensere ca. 3 liter vand, før du rent faktisk bruger køleskabet, for at fjerne urenheder inde i vandfiltreringssystemet.

**📖 BEMÆRK**

Hvis køleskabet skal flyttes, efter at du har tilsluttet **vandforsyningen**, skal den sammenkoblede del af vandforsyningen holdes lige.

**⚠ FORSIGTIG**

Monter ikke vandfilteret på nogen del af køleskabet. Dette kan beskadige køleskabet.



---

## TRIN 7 Indledende indstillinger

---

Ved at afslutte følgende trin bliver dit køleskab fuldt funktionsdygtigt.

1. Sæt strømkablet i stikkontakten i væggen for at tænde for køleskabet.
2. Åbn døren og tjek, om det indvendige lys tænder.
3. Indstil temperaturen til den koldeste indstilling, og vent ca. en time. Herefter vil fryseren være lettere afkølet, og motoren kører jævnt.
4. Vent, indtil køleskabet når den angivne temperatur. Køleskabet er nu klar til brug.

## TRIN 8 Sidste tjek

---

Når installationen er færdig, skal du kontrollere, at:

- Køleskabet er tilsluttet en elektrisk stikkontakt og har korrekt jordforbindelse.
- Køleskabet er installeret på en flad, jævn overflade med tilstrækkelig friplads fra vægge og skabe.
- Køleskabet er i vater og står solidt på gulvet.
- Dørene åbner og lukker frit, og det indvendige lys tænder automatisk, når du åbner døren.

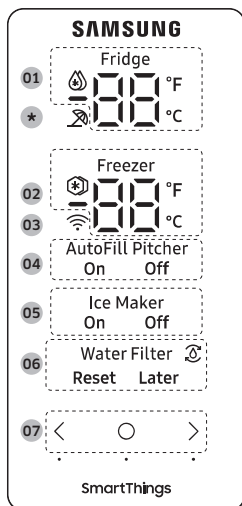

# Drift

## Betjeningspanel



Drift

<b>01</b> Køleskabsindikator	<ul style="list-style-type: none"><li>• Viser den aktuelle eller ønskede temperatur for køleskabet.</li><li>•  Angiver, at Hurtigkøling er slået til.</li></ul>
<b>02</b> Fryserindikator	<ul style="list-style-type: none"><li>• Viser den aktuelle eller ønskede temperatur for fryseren.</li><li>•  Angiver, at Hurtigfrysning er slået til.</li></ul>
<b>03</b> Indikator for forbindelse til netværket	<ul style="list-style-type: none"><li>• Dette ikon indikerer, at køleskabet har forbindelse til et netværk. Hvis ikonet for wi-fi blinker, anbefaler vi, at du forbinder dit køleskab med SmartThings-appen. Du kan kontrollere og overvåge dit køleskab på appen SmartThings. Der findes yderligere oplysninger i afsnittet <b>SmartThings</b>.</li></ul>

<p><b>04</b> Indikator for automatisk påfyldningstank</p>	<p>Automatisk påfyldningstank har 2 indikatorer (AutoFill Pitcher (Automatisk påfyldningstank) On (Tændt) / Off (Slukket)), som angiver driftsstatus.</p> <ul style="list-style-type: none"> <li>Når den automatiske påfyldningstank er slået til, aktiveres den tilsvarende indikator (AutoFill Pitcher (Automatisk påfyldningstank) On (Tændt)).</li> <li>Når den automatiske påfyldningstank er slået fra, aktiveres den tilsvarende indikator (AutoFill Pitcher (Automatisk påfyldningstank) Off (Slukket)).</li> <li>For at aktivere Automatisk påfyldningstank skal du slå Automatisk påfyldningstank til.</li> </ul>
<p><b>05</b> Indikator for Ismaskine</p>	<p>Ismaskinen har 2 indikatorer (Ice Maker (Ismaskine) On (Tændt) / Off (Slukket)), som angiver dens driftsstatus.</p> <ul style="list-style-type: none"> <li>Når ismaskinen kører, tændes den tilsvarende indikator (Ice Maker (Ismaskine) On (Tændt)).</li> <li>Når ismaskinen ikke kører, tændes den tilsvarende indikator (Ice Maker (Ismaskine) Off (Slukket)).</li> <li>Du skal tænde for ismaskinen for at kunne lave is.</li> </ul>
<p><b>06</b> Indikator for vandfilter</p>	<ul style="list-style-type: none"> <li> Angiver, at vandfilteret skal udskiftes.</li> <li>Når ikonet  vises kan du udskifte vandfilteret og nulstille alarmer om udskiftning af vandfilter, eller du kan slukke alarmer og skifte filteret senere. (Der findes yderligere oplysninger i afsnittet "Nulstilling eller afvisning af alarmer om udskiftning af vandfilter" på side 50.</li> </ul>
<p><b>07</b> Knapper</p>	<ul style="list-style-type: none"> <li>Når displayet er slukket, skal du trykke på en vilkårlig knap for at vække det.</li> <li>Tryk på  for at vælge det ønskede emne på hovedpanelet og for at bekræfte eventuelle indstillingsændringer.</li> <li>Tryk på &lt; eller &gt; for at ændre indstillingerne for det valgte emne på hovedpanelet.</li> </ul>

\* Kun relevante modeller

#### **BEMÆRK**

- Kontrolpanelet er designet til at forblive slukket, når køleskabet ikke er i brug. Det bliver kun aktivt og lyser, når du åbner døren eller trykker på knapperne.
- Hvis døren står åben i mere end 5 minutter, blinker det indvendige lys i 5 minutter og slukkes derefter for at advare døve og hørehæmmede brugere om, at en dør er åben. Bemærk, at denne funktion er normal.

# Drift

## Indstilling af den ønskede temperatur eller funktion

Vælg køleskabet eller fryseren, og indstil den ønskede temperatur eller funktion.

1. Tryk på en vilkårlig knap (<, ○, eller >) for at aktivere displayet.
  - Dette trin gælder muligvis ikke for nogle modeller.
2. Tryk på ○ indtil køleskabs- eller fryseindikatoren blinker.
  - Det valgte rums indikator blinker.
3. Tryk på < eller > for at vælge den ønskede temperatur eller funktion.
  - Se tabellen for tilgængelige valgmuligheder for hvert rum.

køleskab	<ul style="list-style-type: none"><li>• Tilgængelige valgmuligheder (Fahrenheit): 🌡️ (Hurtigkøling) ↔ 34 °F ↔ 35 °F ↔ 36 °F ↔ 37 °F ↔ 38 °F ↔ 39 °F ↔ 40 °F ↔ 41 °F ↔ 42 °F ↔ 43 °F ↔ 44 °F</li><li>• Tilgængelige valgmuligheder (celsius): 🌡️ (Hurtigkøling) ↔ 1 °C ↔ 2 °C ↔ 3 °C ↔ 4 °C ↔ 5 °C ↔ 6 °C ↔ 7 °C)</li><li>• Hurtigkøling fremskynder køleprocessen ved maksimal ventilatorhastighed. Køleskabet bliver ved at køre ved fuld hastighed i to en halv time og returnerer derefter til den tidligere temperatur.</li></ul>
Fryser	<ul style="list-style-type: none"><li>• Tilgængelige valgmuligheder (Fahrenheit): ❄️ (Hurtigfrysning) ↔ -8 °F ↔ -7 °F ↔ -6 °F ↔ -5 °F ↔ -4 °F ↔ -3 °F ↔ -2 °F ↔ -1 °F ↔ 0 °F ↔ 1 °F ↔ 2 °F ↔ 3 °F ↔ 4 °F ↔ 5 °F</li><li>• Tilgængelige valgmuligheder (celsius): ❄️ (Hurtigfrysning) ↔ -23 °C ↔ -22 °C ↔ -21 °C ↔ -20 °C ↔ -19 °C ↔ -18 °C ↔ -17 °C ↔ -16 °C ↔ -15 °C</li><li>• Hurtigfrysning fremskynder indfrysningsprocessen ved maksimal ventilatorhastighed.</li><li>• Fryseren bliver ved at køre ved fuld hastighed i 50 timer, og returnerer derefter til den tidligere temperatur. Du kan fryse store mængder madvarer ved at aktivere Hurtigfrysning i mindst 20 timer, før du lægger madvarer i fryseren.</li></ul> <p><b>ⓘ BEMÆRK</b> Når du bruger denne funktion, stiger køleskabets energiforbrug. Husk at slå den fra, når du ikke har brug for den, og indstil fryseren til din oprindelige temperaturindstilling.</p>

4. Vent i 5 sekunder eller tryk på ○ for at bekræfte dit valg.
  - Det valgte rums indikator holder op med at blinke.

### **ⓘ BEMÆRK**

- Brug af Hurtigkøling eller Hurtigfrysning øger strømforbruget.
- Når du ændrer temperaturen på panelet, viser panelet den aktuelle temperatur inde i køleskabet, indtil temperaturen svarer til den temperatur, du har indstillet. Herefter viser temperaturen den nye temperatur. Bemærk, at det vil tage noget tid, før køleskabet når den nye temperatur. Dette er normalt. I denne periode behøver du ikke indstille temperaturen igen.
- For at sikre optimal ydeevne anbefaler vi, at temperaturen indstilles til -19 °C (3 °F) for fryseren og 3 °C (37 °F) for køleskabet.

- Temperaturen i køleskabet kan stige, hvis du ofte åbner dørene, eller hvis der kommer store mængder varm mad ind i køleskabet. Hvis det sker, blinker temperaturdisplayet, indtil køleskabet returnerer til de angivne temperaturindstillinger. Hvis blinket fortsætter i længere tid, skal du kontakte et lokalt Samsung-servicecenter for at få teknisk assistance.
- Mens temperaturdisplayet blinker kan der lyde en alarm. For at stoppe alarmen, skal du trykke på en vilkårlig knap på displayet.

## Tænd eller sluk for den automatiske påfyldningstank

Du kan slå Automatisk påfyldningstank til eller fra i køleskabet.

1. Tryk på en vilkårlig knap ( < , ○ , eller > ) for at aktivere displayet.
  - Dette trin gælder muligvis ikke for nogle modeller.
2. Tryk på ○ indtil indikatoren for AutoFill Pitcher (Automatisk påfyldningstank) blinker.
3. Tryk på < eller > for at tænde eller slukke for Automatiske påfyldningstank.
  - Tryk på < for at tænde den.
  - Tryk på > for at slukke den.
4. Vent i 5 sekunder eller tryk på ○ for at bekræfte dit valg.
  - Indikatoren AutoFill Pitcher (Automatisk påfyldningstank) holder op med at blinke.

## Tænd eller sluk for ismaskinen

Du kan tænde eller slukke for den automatiske ismaskine i fryseren.

1. Tryk på en vilkårlig knap ( < , ○ , eller > ) for at aktivere displayet.
  - Dette trin gælder muligvis ikke for nogle modeller.
2. Tryk på ○ indtil indikatoren for Ice Maker (Ismaskine) blinker.
3. Tryk på < eller > for at tænde eller slukke for ismaskinen.
  - Tryk på < for at tænde den.
  - Tryk på > for at slukke den.
4. Vent i 5 sekunder eller tryk på ○ for at bekræfte dit valg.
  - Indikatoren Ice Maker (Ismaskine) holder op med at blinke.

# Drift

## Ændring af temperaturskalaen

Du kan skifte temperaturskalaen mellem Fahrenheit og Celsius.

1. Tryk på en vilkårlig knap (< , ○ , eller > ) for at aktivere displayet.
  - Dette trin gælder muligvis ikke for nogle modeller.
2. Tryk på ○ indtil symbolet °F og °C på køleskabet eller fryseren blinker.
3. Tryk på < eller > for at vælge den ønskede temperatur.
  - Tryk på < for at vælge Fahrenheit.
  - Tryk på > for at vælge Celsius.
4. Vent i 5 sekunder eller tryk på ○ for at bekræfte dit valg.
  - Symbolerne °F og °C holder op at blinke.

## Nulstilling eller afvisning af alarmen om udskiftning af vandfilter

Ikonet for udskiftning af vandfilter (🔄) blinker for at informere brugeren om, at det er tid at udskifte vandfilteret. Du kan udskifte vandfilteret med det samme og nulstille alarmen om udskiftning af vandfilter, eller du kan afvise alarmen, hvis du ønsker at skifte vandfilteret senere.

1. Tryk på en vilkårlig knap (< , ○ , eller > ) for at aktivere displayet.
  - Dette trin gælder muligvis ikke for nogle modeller.
2. Tryk på ○ indtil indikatoren for Water Filter (Vandfilter) blinker.
3. Tryk på < eller > for at vælge **Reset (Nulstil)** eller **Later (Senere)**.
  - Hvis du har udskiftet vandfilteret, skal du trykke på < for at nulstille alarmen om udskiftning af vandfilter.
  - Hvis du vil udskiftet vandfilteret senere og afvise alarmen, skal du trykke på > .
4. Vent i 5 sekunder eller tryk på ○ for at bekræfte dit valg.
  - Indikatoren Water Filter (Vandfilter) holder op med at blinke.

## Slå Wi-Fi til eller fra.

Hold  inde i 10 sekunder for at tænde eller slukke for Wi-Fi. Displayet viser statussen på Wi-Fi i 5 sekunder (som vist i figuren).

Wi-Fi tændt

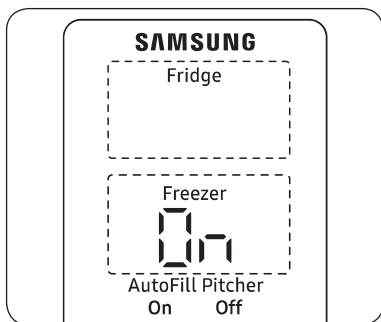

Wi-Fi slukket

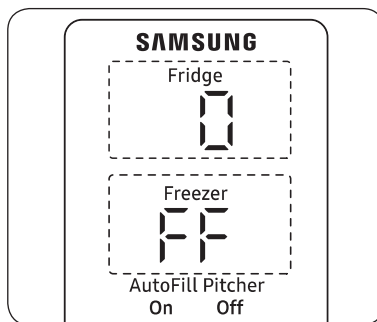

### BEMÆRK

- Når du konfigurerer dit Wi-Fi til at oprette forbindelse mellem køleskabet og SmartThings-appen, tænder funktionerne Wi-Fi tændt/slukket.
- Der findes yderligere oplysninger i afsnittet SmartThings.

# Drift

## SmartThings

### Installation

Besøg Google Play Store, Galaxy Apps eller Apple App Store, og søg efter "SmartThings". Download og installer appen SmartThings, der leveres af Samsung Electronics, på din smartenhed.

#### BEMÆRK

- Den understøttende softwareversion af SmartThings-appen kan ændres i henhold til den understøttende OS-politik fra producenten. Derudover, for SmartThings-appen eller de funktioner, som appen understøtter, kan den nye applikationsopdateringspolitik på den eksisterende OS-version suspenderes på grund af anvendelses- eller sikkerhedsårsager.
- SmartThings-appen kan ændres uden varsel for at forbedre anvendelighed eller ydeevne. Da OS-versionen i mobiltelefonen opdateres hvert år, opdateres SmartThings også kontinuerligt i henhold til den seneste OS. Hvis du har spørgsmål angående de overstående punkter, kan du kontakte os på [st.service@samsung.com](mailto:st.service@samsung.com).
- Med henblik på at forbedre ydeevnen kan appen SmartThings ændres uden varsel, og supporten kan ophøre pga. producentens politik. Yderligere opdateringer på appen eller funktionen i appen kan derudover stoppe på grund af brugbarhed og af sikkerhedsgrunde, også selvom opdateringer i øjeblikket understøttes på dit OS.
- Anbefalede krypteringssystemer inkluderer WPA/TKIP og WPA2/AES. Ikke alle nyere eller ikke-standardiserede Wi-Fi-godkendelsesprotokoller understøttes.
- Trådløse netværk kan blive påvirket af det omgivende trådløse kommunikationsmiljø.
- Hvis din internetudbyder har registreret MAC-adressen til din pc eller dit modem af hensyn til identifikation, vil dit Samsung Smart-køleskab muligvis ikke kunne oprette forbindelse til køleskabet. Hvis dette sker, skal du kontakte din internettjenesteudbyder for at få teknisk assistance.
- Firewall-indstillingerne for dit netværkssystem kan forhindre dit Samsung Smart-køleskab i at opnå adgang til internettet. Kontakt din internettjenesteudbyder for at få teknisk assistance. Hvis dette symptom vedvarer, skal du kontakte et lokalt Samsung-servicecenter eller din forhandler.
- Du kan konfigurere indstillingerne for det trådløse adgangspunkt (AP) ved at se betjeningsvejledningen til AP'et (routeren).
- Samsung Smart-køleskabe understøtter både Wi-Fi 2,4 GHz med IEEE 802.11 b/g/n og Soft-AP-protokoller. (IEEE 802.11 n anbefales.)
- Uautoriserede trådløse Wi-Fi-routere kan muligvis ikke oprette forbindelse til Samsung Smart-køleskabe.



---

## Samsung-konto

Du skal registrere din Samsung-konto, før du kan bruge appen. Hvis du ikke har en Samsung-konto, skal du følge appens instruktioner på skærmen for at oprette en gratis Samsung-konto.

### Kom godt i gang

Tænd for den enhed, du vil oprette forbindelse til, åbn appen SmartThings på din telefon, og følg derefter instruktionerne nedenfor.

Hvis der vises et pop op-vindue, som siger, at en ny enhed blev fundet, så tryk på **ADD NOW (TILFØJ NU)**.

Hvis der ikke vises et pop op-vindue, så tryk på **+**-knappen, og vælg derefter enheden, du vil forbinde, fra listen over tilgængelige enheder.

Hvis din enhed ikke er på listen over tilgængelige enheder, skal du trykke på **Supported Devices (Understøttede enheder)**, vælge enhedstypen (køleskab) og derefter vælge den specifikke enhedsmodel.

Følg instruktionerne i appen for at konfigurere din enhed. Når configurationen er fuldført, vises dit køleskab som et "kort" på skærmen **Devices (Enheder)**.

## Appen Refrigerator

### Indbygget kontrol

Du kan overvåge og kontrollere dit køleskab i hjemmet og på farten.

- Tryk på køleskabsikonet på SmartThings-dashboardet, eller tryk på ikonet Enheder nederst på dashboardet, og tryk derefter på "kortet" køleskab for at åbne siden Køleskab.
- Kontroller driftsstatus eller de notifikationer, der er relateret til dit køleskab, og rediger evt. funktioner eller indstillinger.

### **BEMÆRK**

Visse af køleskabets indstillinger og funktioner er muligvis ikke tilgængelige til fjernbetjening.

# Drift

Kategori	Element	Beskrivelse
Overvågning	Køleskabstemperatur	Viser køleskabets ønskede temperaturindstilling.
	Frysertemperatur	Viser den ønskede temperaturindstilling for Fryser.
	Energiovervågning	Kontrollerer køleskabets samlede strømforbrug for de seneste 180 dage.
Funktioner	Isfremstilling	Du kan tænde eller slukke for funktionen Isfremstilling.
	Hurtigkøling	Du kan slå Hurtigkøling til eller fra og tjekke de aktuelle indstillinger.
	Hurtigfrysning	Du kan aktivere eller deaktivere Hurtigfrysning og kontrollere de aktuelle indstillinger.
	Køleskabstemperatur	Du kan indstille den ønskede temperatur for køleskabet.
	Frysertemperatur	Du kan indstille den ønskede temperatur for fryseren.
	Automatisk påfyldningstank	Du kan tænde eller slukke for funktionen Automatisk påfyldningstank.
Alarmer	Unormalt høj temperatur	Denne alarm udløses, hvis der er unormalt høje temperaturer i køleskabet eller fryseren.
	Dør åbnet	Denne alarm udløses, hvis køleskabsdøren eller frysereskuffen er åben i en bestemt tid.
	Automatisk påfyldningstank løber over	Hvis funktionen Automatisk påfyldningstank registrerer et overløb, udløses denne alarm for at angive status for overløbet.
	Udskiftning af vandfilter	Denne alarm er en påmindelse om, at vandfilteret skal udskiftes.

## Specialfunktioner

### Drikkevarecenter

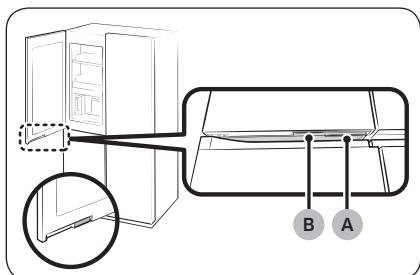

- A. Køleskabsdørhåndtag
- B. Drikkevarecenterhåndtag

Den venstre køleskabsdør har to håndtag i bunden. For at bruge den automatiske påfyldningstank, drikke koldt eller rensset vand skal du trykke på håndtaget (B) for at åbne Drikkevarecentret.

### Vandbeholder (Automatisk påfyldningstank) (kun relevante modeller)

Koldt, rensset vand er altid klar i Automatisk påfyldningstank. Du kan komme teblade eller frugter i infusionsapparatet for at nyde de forskellige former for tilført vand, du kan lide.

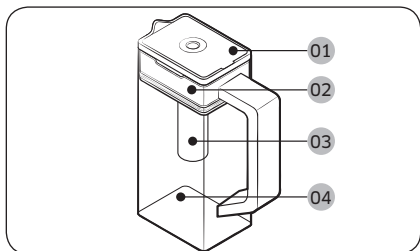

- 01 Låg
- 02 Holder til infusionsapparat
- 03 Infusionsapparat
- 04 Kabinet

# Drift

## Sådan fyldes vandbeholderen

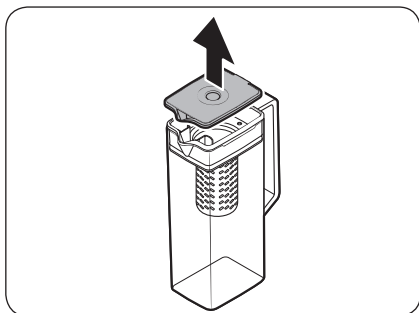

1. Tag fat i håndtagsrillen på låget, og træk op for at åbne låget.
2. Læg teblade eller frugt efter din smag i infusionsapparatet.

### BEMÆRK

Hvis du ønsker at bevare det tilførte vand i dets indledende koncentration, skal du slå funktionen Automatisk påfyldningstank fra.

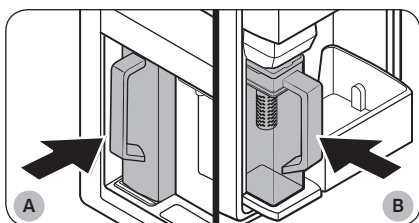

- A. Type A-modeller  
B. Type B-modeller

3. Aktivér funktionen Automatisk påfyldningstank på kontrolpanelet. Åbn døren Beverage Center (Drikkevarecenter) (type A) eller køleskabets venstre dør (type B), og monter derefter vandkanden på holderen. Skub den lige ind som vist på figuren.

### FORSIGTIG

Sørg for, at vandbeholderen passer i holderen til vandbeholderen.

4. Luk døren. Vandbeholderen fyldes med koldt vand kort tid efter.
5. Hvis du vil drikke te, skal du åbne døren Beverage Center (Drikkevarecenter) (type A) eller venstre dør i køleskabet (type B) og derefter fjerne vandtanken. Træk den lige ud.

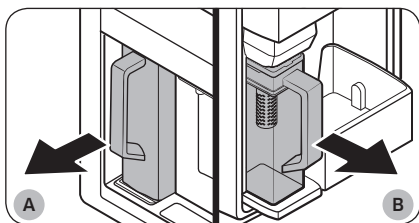

- A. Type A-modeller  
B. Type B-modeller

### ⚠ FORSIGTIG

- Vi anbefaler, at vand tilført frugt drikkes inden for 24 timer. Herefter kan det tilførte vand blive fordærvet over tid.
- Du skal rengøre vandbeholderen, når du har drukket det tilførte vand. Rens også vandbeholderen, hvis du ikke har brugt den i lang tid.

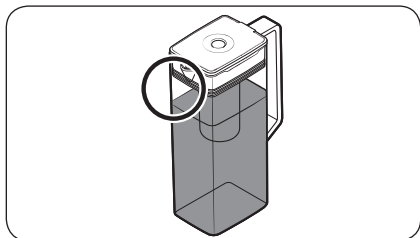
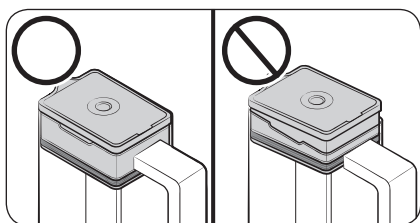
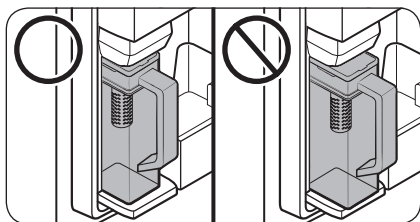

- For at forhindre, at vandbeholderen tipper eller lækker, skal det kontrolleres, at vandbeholderen passer i holderen til vandbeholderen.

- For at forhindre, at vandbeholderen spilder eller lækker, skal det kontrolleres, at holderen til infusionsapparat er korrekt monteret.

### 📖 BEMÆRK

- Hvis forsiden (særligt markeret område) af vandbeholderen er for fugtig, fyldes vandbeholderen muligvis ikke helt. Fjern fugten, og prøv igen.
- Funktionen Automatisk påfyldningstank holder op med at påfylde vand i vandbeholderen, hvis vandbeholderen ikke er fyldt efter en bestemt periode. Hvis dette sker, skal du kontrollere, om vandforsyningen er tilsluttet korrekt. Tag vandbeholderen ud, og sæt den i igen, og prøv derefter igen.

# Drift

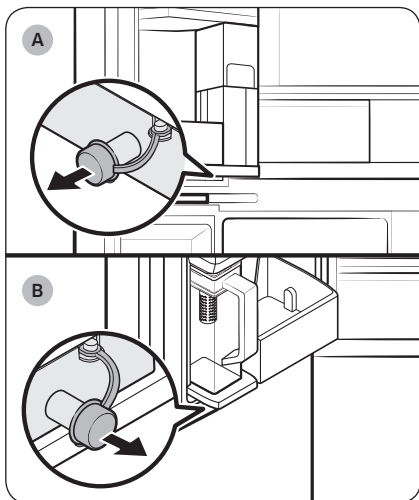

A. Type A-modeller

B. Type B-modeller

## BEMÆRK

- Du skal rengøre vandbeholderen, når du har drukket det tilførte vand. Du skal også rengøre vandbeholderen, hvis du ikke har brugt den i længere tid, eller den har været fyldt i mere end tre dage.
- Hvis infusionsapparatet ikke renses korrekt, kan der stadig være duft af den te eller frugt, du tidligere brugte i infusionsapparatet. Hvis du ikke skal bruge infusionsapparatet, skal du adskille det fra beholderen og gemme det et sikkert sted.
- Hvis du ikke har brugt vandfiltret i længere tid, skal du hælde de første to beholdere med vand væk. Derefter rengør du vandbeholderen grundigt og bruger den.

## Vanddispenser (kun relevante modeller)

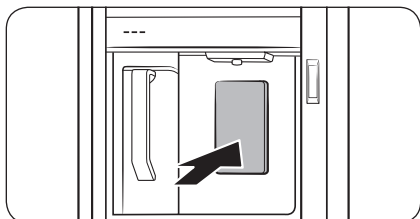

For at dispensere koldt vand skal du åbne Beverage Center (Drikkevarecenter) og trykke på dispenserhåndtaget.

### BEMÆRK

- Dispenseren stopper med at dispensere, hvis du bliver ved at trække i dispenserens håndtag i ca. et minut. For at dispensere mere vand skal du slippe håndtaget og trække i det igen.
- Sørg for, at glasset er på linje med dispenseren for at forhindre, at der spildes vand.
- Hvis du ikke bruger vanddispenseren i 2~3 dage, kan vandet fra dispenseren have en speciel lugt eller smag. Dette er ikke en systemfejl. Kassér de første 1-2 glas vand.

### Uklart vand

Vand, der leveres til køleskabet, strømmer igennem et alkalisk filter. I løbet af denne filtreringsproces øges vandtrykket, og vandet bliver mættet med oxygen og nitrogen. Det får vandet til kortvarigt at se tåget eller uklart ud, når det dispenseres. Dette er normalt, og vandet bliver klart at se på efter nogle få sekunder.

# Drift

## Ismaskine

Køleskabet har en indbygget ismaskine, der automatisk dispenserer is.

- Det overordnede design og/eller tilbehør kan variere med modellen.

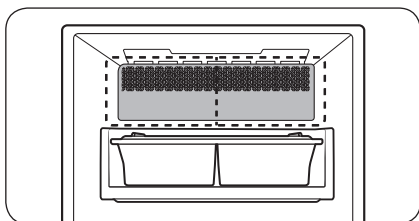

- Dette produkt har to typer isproducenter.

### ⚠ ADVARSEL

**Kvælningsfare:** Is kan forårsage kvælning hos små børn.

## Isfremstilling

Når du har installeret dit køleskab og sat strøm til, skal du følge disse instruktioner for at sikre korrekt isfremstilling og for at holde isspanden fyldt med is.

### Ved første brug

- Lad ismaskinen lave is i 1-2 dage.
- Kassér de første 1-2 spande is for at fjerne urenheder i vandforsyningsystemet.

### Diagnose

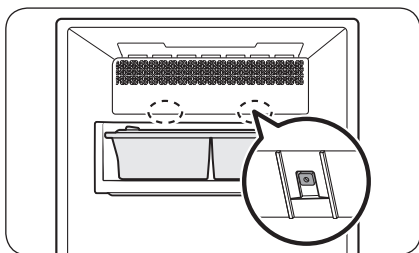

- Det overordnede design og/eller tilbehør kan variere med modellen.
- Hvis der ikke fremstilles is, skal du først kontrollere status for ismaskinen ved hjælp af knappen **Test** på bunden af ismaskinen.
- Tryk på knappen **Test** på bunden af ismaskinen. Når du trykker på knappen, hører du en ringen (ding-dong). Du hører en anden ringen, hvis ismaskinen fungerer korrekt.



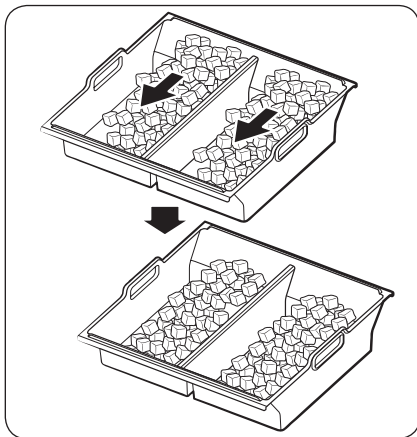

- Det er normalt, at der akkumuleres is på den ene side af bakken. Arranger isen jævnt i bakken for at opbevare mere is.

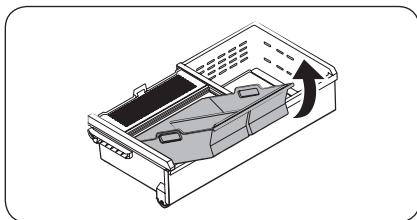

- Vær forsigtig, når du tager isspanden ud. Isternerne kan falde ud, når hylden vippes.
- Når du sætter isspanden på plads skal du fjerne eventuelle isklumper, der er tilbage i bakken.

### ⚠ FORSIGTIG

- Hvis vandledningen afbrydes, kan vandventilen med tiden afgive en summende lyd. Hvis dette er tilfældet, skal du sørge for at slå isfremstillingsfunktionen (Cubed Ice (Isterner)/ Ice Bites (Isbidder)) fra.
- Hvis ismaskinen ringer gentagne gange, skal du kontakte en VVS-udbyder eller et Samsung-servicecenter.
- Placer ikke madvarer i isspanden. Frozne madvarer kan beskadige ismaskinen, navnlig når du åbner eller lukker døren.
- Når køleskabet får strømmen igen efter strømsvigt, kan isspanden indeholde en blanding af smeltede og fastklemte isterner, hvilket kan betyde, at ismaskinen ikke fungerer som den skal. Du kan forebygge dette ved at sikre, at isspanden er tømt, før benytter køleskabet.
- Undgå at stikke fingre eller andre genstande ind i ismaskinen. Det kan medføre personskade eller materiel skade.
- På grund af sublimering bliver is opbevaret i fryseren i lang tid mindre og danner derefter store isklumper. Hvis det tager lang tid, før du skal bruge is, skal du slukke ismaskinen som følger.
- Brug kun de nye slangesæt, der leveres med apparatet. Brug ikke et gammelt slangesæt igen.

# Vedligeholdelse

## Håndtering og pleje

### Isspand (kun relevante modeller)

Hvis du ikke dispenserer is i en periode, kan der dannes isklumper inde i spanden. Hvis dette sker, skal du fjerne og tømme isspanden.

#### ⚠ FORSIGTIG

- Sørg for at samle is eller vand op, du har spildt på gulvet, for at undgå skader.
- For at forhindre uheld eller skader må du ikke lade børn lege med vanddispenseren eller ismaskinen.
- Brug kun den medfølgende isspand. Isspande fra tredjeparter kan forårsage systemfejl.

#### 📖 BEMÆRK

- Det påkrævede vandtryk til fremstilling af is er på mellem 30-125 psi (206-861 kPa).
- Det er normalt, at der kommer støj fra isspanden under fremstilling af is.

### Opbevaring af skeen

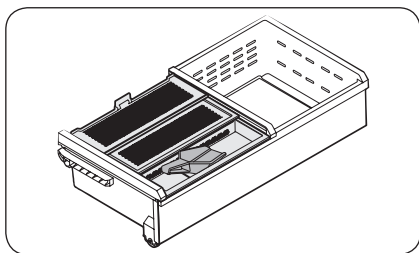

Opbevar skeen inden i skebakken.

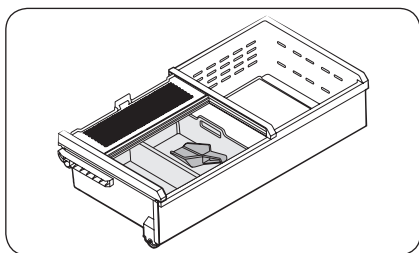

Du kan opbevare skeen inde i isspanden. I så tilfælde skal du stille håndtaget op mod sidevæggen af spande for nem adgang.

## Automatisk påfyldningstank (kun relevante modeller)

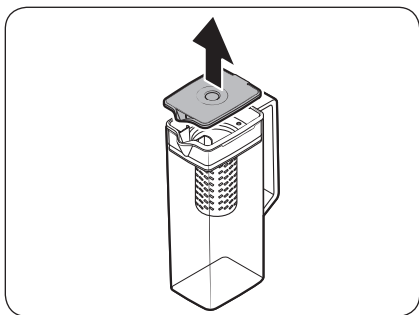

1. Tag fat i håndtagsrillen på låget, og træk op for at fjerne det.

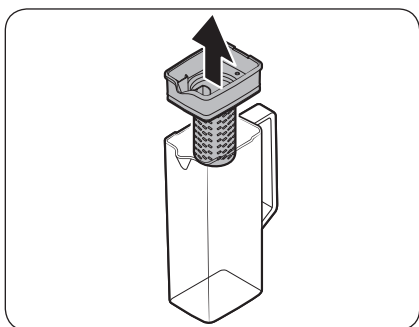

2. Tag fat i begge sider af holderen til infusionsapparat, og træk op for at fjerne det.

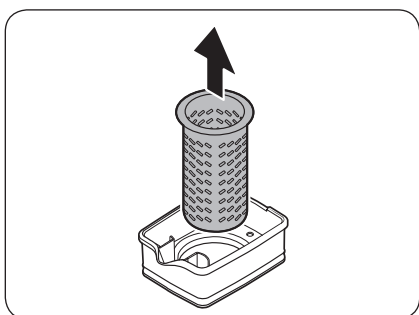

3. Drej infusionsapparatet let, og træk det ud af det forseglede mundstykke.
4. Rengør infusionsapparatet med neutralt rengøringsmiddel og vand fra hanen. Skyl grundigt og tør godt af.
5. Saml Automatisk påfyldningstank igen i omvendt rækkefølge af demontering.

### ⚠ FORSIGTIG

Beholderen til vand og låget må ikke komme i mikrobølgeovn og kan smelte eller blive deforme, hvis de udsættes for varme (herunder varmt vand). Vask i hånden i koldt eller lunken vand efter behov.

# Vedligeholdelse

## Køleskabshylder

Hyldernes udseende varierer fra model til model.

### Øverste hyld

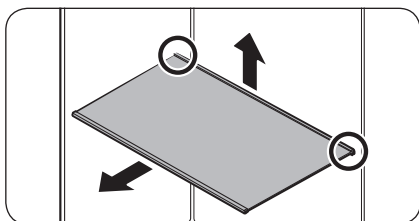

1. Løft bagsiden af hylden med én hånd, og træk den derefter ud.

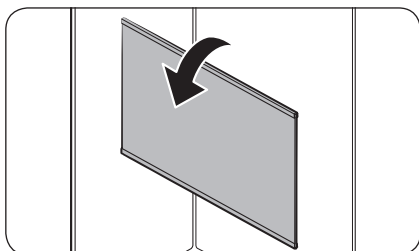

2. Vip hylden lodret som vist i figuren.

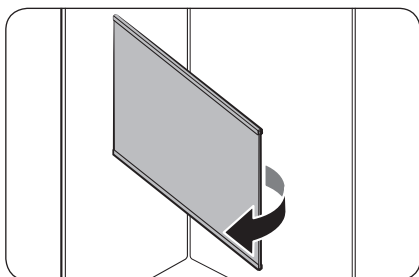

3. Træk forsigtigt hylden ud som vist i figuren.

## Afsætningshylde \*

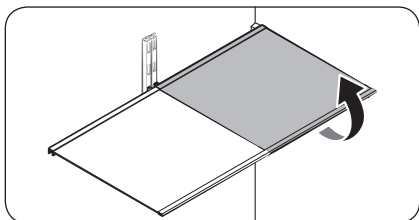

- Åbn den tilsvarende dør helt for at fjerne en hylde. Hold i den forreste del af hylde, og løft den forsigtigt op og træk den ud.

### BEMÆRK

Undlad at løfte hylde helt op, når du fjerner den eller sætter den ind. Det kan beskadige køleskabets bagvæg.

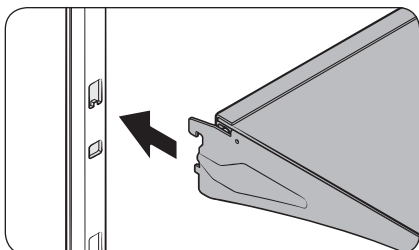

- Sæt hylde på plads igen ved at holde den i en vinkel, så fronten er højere end bagkanten, og sæt så den øverste krog i det øverste indhak. Sænk derefter hylde, og sæt den nederste krog i det nederste indhak.

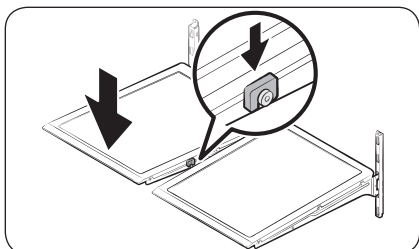

### FORSIGTIG

- Hylde af hærdet glas er tunge. Udvis forsigtighed, når du fjerner dem.
- Hylde skal være indsat korrekt. Vend den ikke på hovedet.
- Glasbeholderen kan ridse glashylders overflade.

# Vedligeholdelse

Grøntsagshylde

**BEMÆRK**

Du skal fjerne afsætningshylden, før du rengør grønssagshylden.

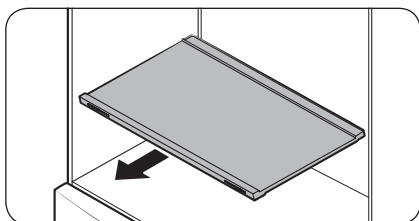

1. Træk hylden ud.

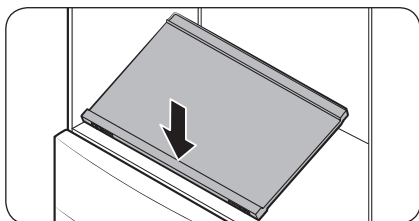

2. Tryk fronten af hylden ned for at løfte dens bagside.

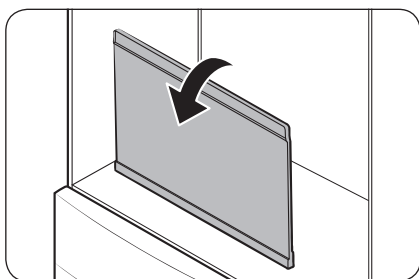

3. Hold bagsiden af hylden, og vip den lodret.

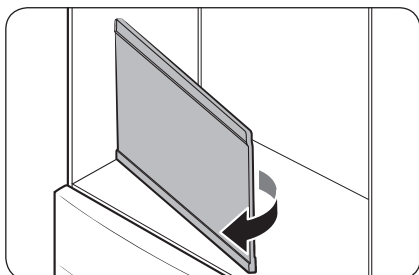

4. Træk forsigtigt hylden ud som vist i figuren.

## Dørhylder

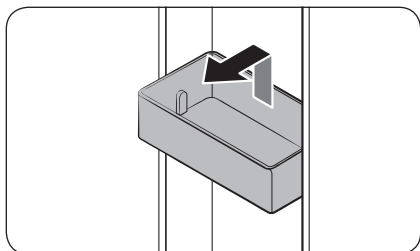

- For at fjerne **hylden i døren** skal du tage fat om forsiderne af beholderen og løfte den forsigtigt op for at fjerne den.
- For at sætte den i igen skal du sætte **hylden i døren** ind lidt over den endelige placering for at sørge for, at hyldens bagkant er mod døren. Tag fat om bagsiden af **hylden i døren** med begge hænder, og tryk ned, så den sidder godt fast.

### ⚠ FORSIGTIG

- Undlad at fjerne en hylde, som er fuld af madvarer. Tøm hylde først.
- Vær forsigtig, når du åbner døren, hvis den nederste hylde indeholder store flasker, som kan vælte.
- Lad ikke børn lege med disse hylder. Dørhyldens skarpe hjørner kan medføre personskaade.

## Crisper+ / Køleskabsskuffer

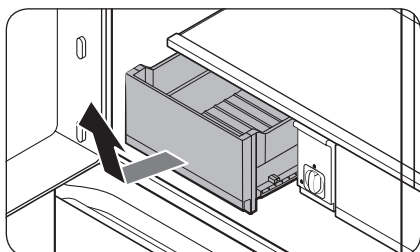

Løft forsigtigt forsiden af skuffen op, og træk den ud.

- Vi anbefaler at fjerne dørhylderne, før skuffen tages ud. Dette har til formål at forebygge skader på dørhylder.
- Sæt hylde i igen ved at indsætte skuffen i skinnerne og skubbe ind.

# Vedligeholdelse

## Fryserkurve

### Øverste kurv

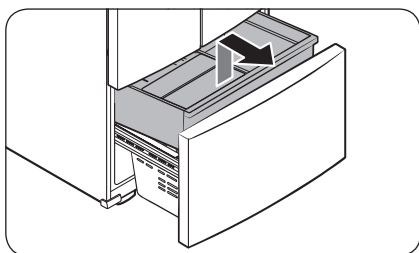

- Abn fryserkuffen helt for at fjerne den. Løft op forrest i den **øverste kurv** og træk op for at fjerne den.
- Juster de forreste hjul på den **øverste kurv** ind efter den **nederste kurv** for at sætte den i igen. Skub den **øverste kurv** frem.

### Nederste kurv

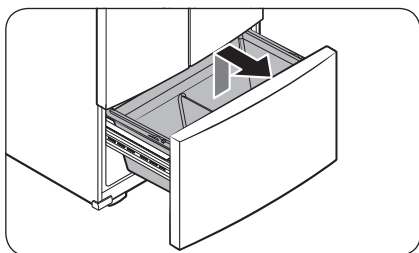

- Hvis du vil fjerne den nederste kurv, skal du først fjerne den **øverste kurv**. Vip derefter fronten af den **nederste kurv** op for at trække den ud.
- Når kurven skal sættes ind igen, skal den sættes fast på **skinnerne** med bagsiden først.

### ⚠ FORSIGTIG

- Undgå at dreje kurven, når du fjerner den eller sætte den i. Kurven kan blive ridset.
- For at forhindre fysisk skade, tingsskade eller kvælning må børn ikke komme i nærheden af fryserkurve, som er taget ud.
- Fjern ikke rumdeleren.
- Anbring hjulene på den øverste kurv på enden af skinnerne til den nederste kurv. Skub derefter den øverste kurv helt frem. Ellers kan skuffen ikke åbne eller lukke ordentligt, hvorved der opbygges rim.



## Rengøring

### Indvendigt og udvendigt

#### ⚠ ADVARSEL

- Undgå at bruge benzen, fortynder, bilsæbe eller Clorox™ til at rengøre køleskabet. De kan ødelægge køleskabets overflade og medføre brand.
- Sprøjt ikke vand på køleskabet. Dette kan medføre et elektrisk stød.

Brug regelmæssigt en tør klud til at fjerne alle fremmede stoffer, såsom støv eller vand, fra strømstikket og kontaktpunkter.

1. Træk strømkablet ud af stikkontakten.
2. Brug en fugtig, blød, fnugfri klud eller køkkenrulle til at rengøre køleskabet ind- og udvendigt.
3. Når du er færdig, skal du ligeledes bruge en tør klud eller køkkenrulle.
4. Sæt strømkablet i.

### Dispenserdyse (kun relevante modeller)

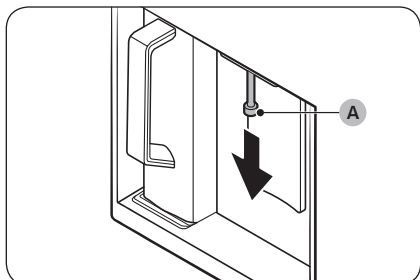

1. Hold i enden af dispenserdysen (A).
2. Mens du drejer dispenserdysen (A) til venstre, skal du trække den ned for at fjerne den fra dispenseren.

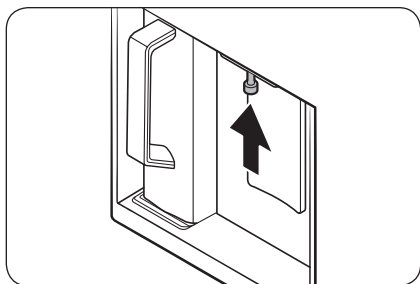

3. Rengør dispenserdysen grundigt, og saml den derefter igen.

#### ⚠ FORSIGTIG

- Sæt dispenserdysen helt ind, så den er tilbage i sin oprindelige position.
- Brug ikke en ru svamp til rengøring af dispenserdysen.

### Gummiforsegling

Hvis gummiforseglingen på en dør bliver snavset, kan dørene muligvis ikke lukkes ordentligt, hvilket forringer køleskabets ydeevne og effektivitet. Brug et mildt rengøringsmiddel og en fugtig klud til at rengøre gummiforseglingen. Tør godt af med en klud.

# Vedligeholdelse

## Bagpanel

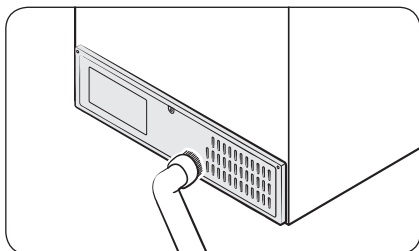

Støvsug panelet en eller to gange om året for at holde ledninger og komponenter fri for snavs.

### ⚠ FORSIGTIG

Dækslet til bagpanelet må ikke fjernes. Det kan give risiko for elektrisk stød.

## Udskiftning

### Vandfilter

#### ⚠ ADVARSEL

- Brug ikke vandfiltre fra tredjepart. Brug kun filtre leveret og godkendt af Samsung.
- Filtre, der ikke er godkendt, kan lække og beskadige køleskabet og medføre elektrisk stød. Samsung er ikke ansvarlig for skader, der kan opstå fra brug af vandfiltre fra tredjepart.

Indikatoren for Water Filter (Vandfilter) Reset (Nulstil) (Ⓢ) lyser rødt som en påmindelse til dig om, at det er tid at udskifte vandfilteret. Før udskiftning af filteret skal du sikre, at vandforsyningsrøret er afbrudt.

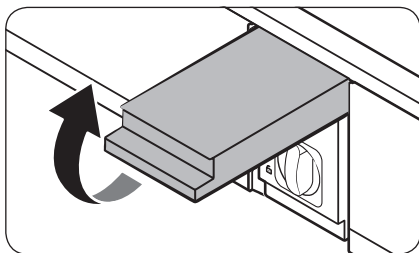

1. Luk for vandforsyningen.
2. Åbn filterkassetens dæksel.

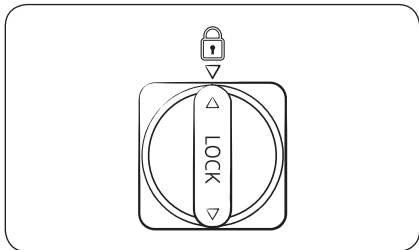
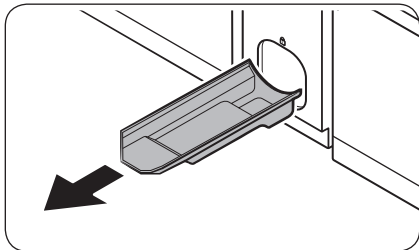
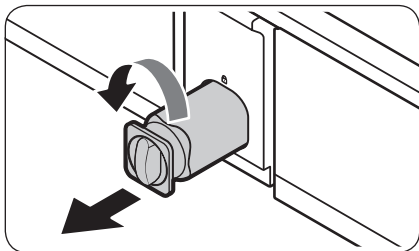

3. Drej knappen på filterkassetten 90 grader ( $\frac{1}{4}$  omgang) mod uret. Filterkassetten låses op.

4. Træk udad for at fjerne kassetten.

- Hvis vandet er meget forurenset, vil kassetten muligvis være vanskelig at tage ud. Hvis det er tilfældet, skal der bruges ekstra kraft for at fjerne kassetten.
- Forbyg vandlækage fra åbningen ved at trække kassetten lige ud, når den udtages.

5. Indsæt en ny filterpatron. Brug kun filtre leveret og godkendt af Samsung.

6. Drej patronens håndtaget med uret for at låse den på plads.

7. Luk filterkassetts dæksel.

8. Tryk på **Water Filter (Vandfilter) Reset (Nulstil)** på kontrolpanelet for at nulstille vandfilteret. Indikatoren for Water Filter (Vandfilter) Reset (Nulstil) (☒) slukkes derefter.

9. Når du har udskiftet filteret, skal vandventilen åbnes, og der skal ledes vand igennem dispenserens i ca. 7 minutter. Dette har til formål at fjerne urenheder og luft fra vandrøret.

#### BEMÆRK

- Et nyligt installeret filter kan medføre, at dispenserens kortvarigt sprøjter vand ud. Dette sker, fordi der er kommet vand i vandslangen.
- Udskiftningen kan få vanddispenseren til at dryppe kortvarigt. Hvis den drypper, tørres vand op fra gulvet med en tør klud.

#### Vandfiltreringssystem med omvendt osmose.

Vandtrykket på vandforsyningssystemet til et vandfiltreringssystem med omvendt osmose skal være mellem 30-125 psi (206-861 kPa).

Vandtrykket på vandfiltreringssystemet med omvendt osmose til køleskabets koldtandsledning skal være mindst 30 psi (206 kPa). Hvis vandtrykket er under disse specifikationer:

# Vedligeholdelse

- Kontroller, om aflejringsfilteret i omvendt osmose-systemet er blokeret. Skift filteret, hvis det er nødvendigt.
- Fyld vandtanken i omvendt osmose-systemet med vand.
- Hvis køleskabet har et vandfilter, kan det reducere vandtrykket yderligere, hvis det bruges sammen med et omvendt osmose-system. Fjern vandfilteret.

Kontakt en autoriseret blikkenslager for yderligere oplysninger om serviceeftersyn.

## Bestilling af et nyt filter

Hvis du får behov for at købe et nyt vandfilter, skal du kontakte et lokalt Samsung-servicecenter eller gå til [www.samsungparts.com](http://www.samsungparts.com).

## LED-lamper

Kontakt et lokalt Samsung-servicecenter for at få dem udskiftet.

### ADVARSEL

- Lamperne er ikke brugerservicerbare. Forsøg ikke selv på at udskifte lampen. Dette kan medføre risiko for elektrisk stød.

## Lampe (lyskilde)

Dette produkt indeholder en lyskilde i energieffektivitetsklasse <G>.

Lampe(r) og/eller styreapparat(er) kan ikke serviceres af brugeren. Kontakt et lokalt Samsung-servicecenter for at udskifte lampe(r) og/eller styreapparat(er).

Der findes detaljerede instruktioner om udskiftning af lampe(r) eller styreapparat(er) til dit produkt på Samsungs websted (<http://www.samsung.com>). Gå til Support > Support-startside, og indtast derefter modelnavnet.

Hvis du ønsker detaljerede instruktioner om afmontering af lampe(r) og/eller styreapparat(er), skal du følge instruktionerne til udskiftning som anført ovenfor.

## Dørpanel (kun relevante modeller)

Du kan vælge det dørpanel, du foretrækker til din SPECIALFREMSTILLEDE køleskab. Køb dørpanelet i en Samsung-detailforretning og en autoriseret montør vil installere panelet for dig.

### FORSIGTIG

- Hvis du selv adskiller og samler dørpanelet kan det resultere i produktskade eller personskade. Hvis du har problemer dørpanelerne, skal du kontakte et Samsung-servicecenter.
- Der kan blive opkrævet et gebyr for udskiftning af panelet, selvom det er inden for garantiperioden.

# Fejlfinding

Gennemgå nedenstående tjekpunkter, før du ringer efter service. Alle serviceopkald vedrørende normale situationer (ikke vedrørende defekter) afkræves brugeren.

## Generelt

### Temperatur

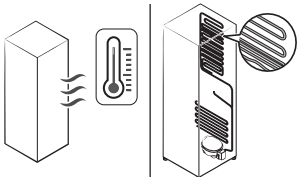
Symptom	Mulige årsager	Løsning
Køleskab/fryser virker ikke. Temperaturen i køleskab/fryser er høj.	• Strømkablet er ikke tilsluttet korrekt.	• Sæt strømkablet korrekt i.
	• Temperaturkontrollen er ikke indstillet korrekt.	• Indstil temperaturen lavere.
	• Køleskabet er placeret nær en varmekilde eller i direkte sollys.	• Sørg for, at køleskabet ikke er placeret i direkte sollys eller nær varmekilder.
	• Der er ikke nok frirum mellem køleskabet og vægge eller skabe.	• Sørg for, at der er mindst 5 cm frirum mellem køleskabets bagside og vægge eller skabe.
	• Køleskabet er overbelastet. Madvarer blokerer køleskabets ventilatorer.	• Undgå at overbelaste køleskabet. Undgå, at madvarer blokerer ventilationen.
Køleskab/fryser overkøler.	• Temperaturkontrollen er ikke indstillet korrekt.	• Indstil temperaturen højere.
Den indvendige væg er varm.	• Køleskabet har varmebestandige rør i den indvendige væg.	• For at forhindre dannelse af kondens er køleskabet udstyret med varmebestandige rør i de forreste hjørner. Hvis den omgivende temperatur stiger, fungerer udstyret muligvis ikke korrekt. Dette er ikke en systemfejl. 

# Fejlfinding

## Lugte

Symptom	Mulige årsager	Løsning
Køleskabet lugter.	• Fordærvede madvarer.	• Rengør køleskabet, og fjern alle fordærvede madvarer.
	• Madvarer med stærke lugte.	• Sørg for, at madvarer, der lugter kraftigt, pakkes lufttæt.

## Frost

Symptom	Mulige årsager	Løsning
Frost rundt om ventilatorerne.	• Madvarer blokerer ventilatorerne.	• Sørg for, at der ikke er madvarer, der blokerer køleskabets ventilatorer.
Frost på indvendige vægge.	• Døren er ikke lukket korrekt.	• Sørg for, at der ikke er madvarer, der blokerer døren. Rengør pakningen i døren.

## Kondens

Symptom	Mulige årsager	Løsning
Der dannes kondens på de indvendige vægge.	• Døren står åben, og der trænger fugt ind i køleskabet.	• Fjern fugten, og lad ikke døren stå åben i længere tid.
	• Madvarer med højt fugtindhold.	• Sørg for, at madvarerne pakkes lufttæt.

## Vand/is (kun dispensermodeller)

Symptom	Mulige årsager	Løsning
Vandflowet er svagere end normalt.	• Vandtrykket er for lavt.	• Sørg for, at vandtrykket er på mellem 30-125 psi (206-861 kPa)
Ismaskinen laver en summende lyd.	• Funktionen til isfremstilling er aktiveret, men vandforsyningen til køleskabet er ikke tilsluttet.	• Sluk for Ismaskinen.

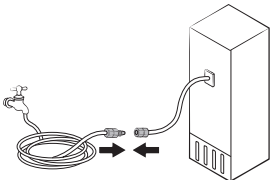
Symptom	Mulige årsager	Løsning
Ismaskinen fremstiller ikke is.	<ul style="list-style-type: none"> <li>Ismaskinen er ikke installeret.</li> </ul>	<ul style="list-style-type: none"> <li>Du skal vente 12 timer, før køleskabet fremstiller is.</li> </ul>
	<ul style="list-style-type: none"> <li>Frysertemperaturen er for høj.</li> </ul>	<ul style="list-style-type: none"> <li>Indstil frysertemperaturen til under <math>-18^{\circ}\text{C}</math> eller <math>-20^{\circ}\text{C}</math>, hvis fryseren står i varm, omgivende luft.</li> </ul>
	<ul style="list-style-type: none"> <li>Ismaskinen er slukket.</li> </ul>	<ul style="list-style-type: none"> <li>Tænd for ismaskinen.</li> </ul>
Der kommer ikke is ud.	<ul style="list-style-type: none"> <li>Der kan sidde is fast, hvis isdispenseren ikke bruges i længere tid (ca. 3 uger).</li> </ul>	<ul style="list-style-type: none"> <li>Hvis du ikke skal bruge køleskabet i længere tid, skal du tømme isspanden og slå ismaskinen fra.</li> </ul>
	<ul style="list-style-type: none"> <li>Isspanden er ikke sat ordentligt i.</li> </ul>	<ul style="list-style-type: none"> <li>Sørg for, at isspanden er sat ordentligt i.</li> </ul>
	<ul style="list-style-type: none"> <li>Vandforsyningen er ikke tilsluttet korrekt, eller den er ikke tændt.</li> </ul>	<ul style="list-style-type: none"> <li>Tjek, om vandforsyningen er tilsluttet korrekt. Tjek, om vandforsyningens spærreventil er lukket.</li> </ul> 

# Fejlfinding

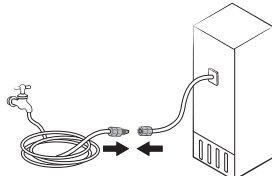
Symptom	Mulige årsager	Løsning
Der kommer ikke vand ud.	<ul style="list-style-type: none"><li>Vandforsyningen er ikke tilsluttet korrekt, eller den er ikke tændt.</li></ul>	<ul style="list-style-type: none"><li>Tjek, om vandforsyningen er tilsluttet korrekt. Tjek, om vandforsyningens spærreventil er lukket.</li></ul> 
	<ul style="list-style-type: none"><li>Der er installeret et vandfilter fra tredjepart.</li></ul>	<ul style="list-style-type: none"><li>Brug kun filtre leveret og godkendt af Samsung.</li><li>Filtre, der ikke er godkendt, kan lække og beskadige køleskabet.</li></ul>
	<ul style="list-style-type: none"><li>Beskeden "Replace water filter (udskift vandfilter)" vises på kontrolpanelet.</li></ul>	<ul style="list-style-type: none"><li>Udskift vandfilteret. Gå derefter til <b>More Options (Flere indstillinger)</b> på kontrolpanelet, og kø <b>Filter Reset (Filternulstilling)</b>.</li></ul>



## Hører du unormale lyde fra køleskabet?

Gennemgå nedenstående tjekpunkter, før du ringer efter service. Brugeren vil blive faktureret for serviceopkald, der relaterer til normale lyde.

### Disse lyde er normale.

- Ved start eller slut af en handling kan køleskabet lave lyde, som minder om en bilmotor, der startes. Lydene forsvinder, efterhånden som handlingen stabiliseres.

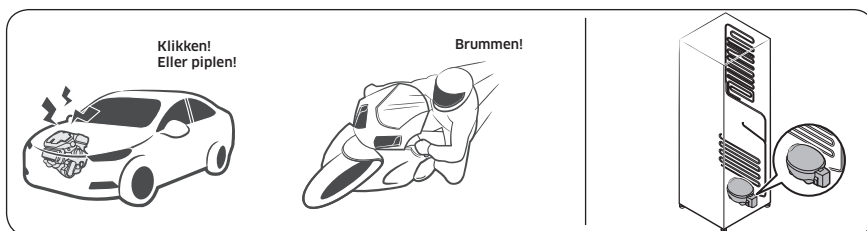

- Når blæseren kører, kan disse lyde forekomme. Når køleskabet når den indstillede temperatur, ophører blæserlyden.

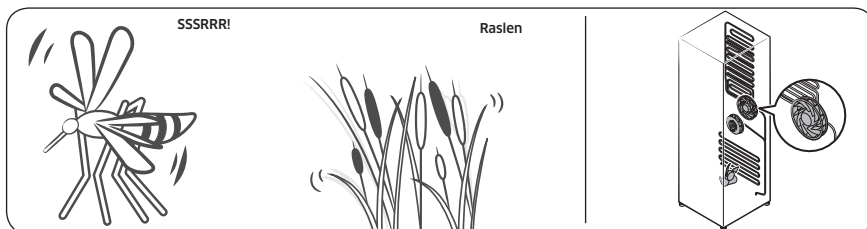

# Fejlfinding

- Under en afrimningscyklus, kan der dryppe vand på afrimningsvarmelegemet, hvilket forårsager sydende lyde.



- Når køleskabet afkøler eller fryser, strømmer der kølemiddelgas gennem forsegledede rør, hvilket forårsager boblende lyde.

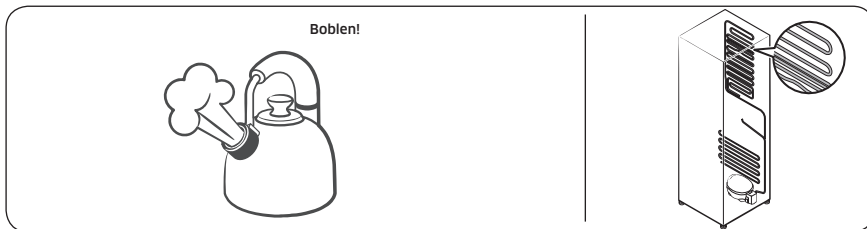

- Når køleskabstemperaturen stiger eller falder, trækker plastikdele sig sammen eller udvides, hvilket forårsager bankende lyde. Disse lyde forekommer under afrimningscyklussen, eller når elektriske dele arbejder.

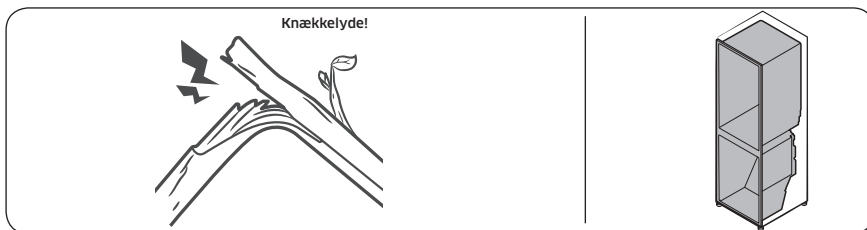

- For isfremstillingsmodeller: Når vandventilen åbner for at fylde ismaskinen, høres muligvis en summende lyd.
- På grund af trykkudligning, når køleskabsdøren åbnes og lukkes, høres muligvis en susende lyd.

## SmartThings

Symptom	Handling
Kunne ikke finde "SmartThings" på app-markedet.	<ul style="list-style-type: none"><li>Den understøttende softwareversion af SmartThings-appen kan ændres i henhold til den understøttende OS-politik fra producenten. Derudover, for SmartThings-appen eller de funktioner, som appen understøtter, kan den nye applikationsopdateringspolitik på den eksisterende OS-version suspenderes på grund af anvendelses- eller sikkerhedsårsager.</li></ul>
Appen SmartThings fungerer ikke.	<ul style="list-style-type: none"><li>Appen SmartThings er kun tilgængelig på visse modeller.</li><li>Den gamle Samsung Smart Refrigerator-app kan ikke oprette forbindelse til Samsung Smart Home-modeller.</li></ul>
Appen SmartThings er installeret men ikke forbundet til køleskabet.	<ul style="list-style-type: none"><li>Du skal først logge på din Samsung-konto for at bruge appen.</li><li>Sørg for, at din router fungerer normalt.</li><li>Hvis Wi-Fi-ikonet på køleskabets display er slukket, indikerer det, at der endnu ikke er etableret forbindelse til netværket. I så fald skal du bruge SmartThings-appen til at oprette forbindelse og registrere køleskabet på husets adgangspunkt (AP).</li></ul>
Kunne ikke logge på appen.	<ul style="list-style-type: none"><li>Du skal først logge på din Samsung-konto for at bruge appen.</li><li>Hvis du ikke har en Samsung-konto, skal du følge appens instruktioner på skærmen for at oprette en.</li></ul>
Der vises en fejlmeddelelse, når jeg forsøger at registrere mit køleskab.	<ul style="list-style-type: none"><li>Easy Connection ophører muligvis med at fungere pga. afstanden fra dit adgangspunkt (AP) eller elektrisk interferens fra det omgivende miljø. Vent et øjeblik, og prøv igen.</li></ul>
Appen SmartThings er forbundet til køleskabet men kører ikke.	<ul style="list-style-type: none"><li>Afslut og genstart SmartThings-appen, eller afbryd routeren og genopret forbindelsen.</li><li>Afbryd køleskabet, og tilslut det igen efter 1 minut.</li></ul>
Ikonet for Wi-Fi blinker (📶)	<ul style="list-style-type: none"><li>Forbind dit køleskab med SmartThings-appen før brug. Når forbindelsen er oprettet, stopper indikatoren med at blinke.<ul style="list-style-type: none"><li>Hvis du ikke får oprettet forbindelse eller ikke ønsker at bruge appen, så tryk på og hold knappen  inde i 10 sekunder. Indikatoren stopper med at blinke med "O FF" vist i temperaturdisplayet.</li></ul></li></ul>

# Tillæg

## Sikkerhedsvejledning

- Du får det mest effektive energiforbrug ved at lade alle de indvendige dele, som f.eks. kurve, skuffer, hylder og isterningebakker, blive på den plads, som producenten anbefaler.
- Dette kølingsapparat er ikke beregnet til at blive brugt som et indbygget apparat.

## Installationsvejledning

### Til kølingsapparater med klimaklasser

Afhængig af klimaklassen er dette kølingsapparat beregnet til at blive brugt ved et omgivende temperaturområde, som angivet i følgende tabel.

Klimaklassen kan findes på mærkepladen. Produktet fungerer muligvis ikke korrekt ved temperaturer uden for det angivne område.

Du kan finde klimaklassen på etiketten inde i dit køleskab

### Effektivt temperaturinterval

Køleskabet er designet til at fungere normalt under det temperaturinterval, der er specificeret af dets klasserating.

Klasse	Symbol	Omgivende temperaturområde (°C)	
		IEC 62552 (ISO 15502)	ISO 8561
Udvidet tempereret	SN	+10 til +32	+10 til +32
Tempereret	N	+16 til +32	+16 til +32
Subtropisk	ST	+16 til +38	+18 til +38
Tropisk	T	+16 til +43	+18 til +43

### BEMÆRK

Køleskabets køleevne og strømforbrug kan blive påvirket af den omgivende temperatur, hvor ofte døren åbnes og placeringen af køleskabet. Vi anbefaler justering af temperaturindstillinger efter behov.

---

## Temperaturvejledning

---

### Anbefalet temperatur

Den optimale temperaturindstilling til opbevaring af mad:

- Køleskab: 3 °C
- Fryser: -19°C

#### BEMÆRK

Den optimale temperaturindstilling for hvert rum afhænger af omgivelsestemperaturen. Ovenstående optimale temperatur er baseret på en omgivende temperatur på 25 °C.

### Hurtigkøling

Hurtigkøling fremskynder køleprocessen ved maksimal ventilatorhastighed. Køleskabet bliver ved at køre ved fuld hastighed i to en halv time og returnerer derefter til den tidligere temperatur.

### Hurtigfrysning

Hurtigfrysning fremskynder frysingsprocessen ved maksimal ventilatorhastighed. Fryseren bliver ved at køre ved fuld hastighed i 50 timer, og returnerer derefter til den tidligere temperatur. Du kan fryse store mængder madvarer ved at aktivere Hurtigfrysning i mindst 20 timer, før du lægger madvarer i fryseren.

#### BEMÆRK

Når du bruger denne funktion, stiger køleskabets energiforbrug. Husk at slå den fra, når du ikke har brug for den, og stil fryseren til den oprindelige temperaturindstilling.

### Sådan opbevarer du mad for at få den bedste holdbarhed (kun relevante modeller)

Afdæk fødevarer for at bevare fugt og forhindre dem i at absorbere dufte fra andre fødevarer. En stor grydefuld mad, som f.eks. suppe eller en gryderet skal opdeles i mindre portioner, og puttes i lave beholdere før placering i køleskabet. En stor udsækning af kød eller en hel fugl skal opdeles i mindre stykker eller placeres is lave beholdere før placering i køleskab.

#### Placering af fødevarer

Hylder	Hylderene skal kunne justeres for at kunne rumme pakker af forskellige størrelser.
Specielle rum (kun relevante modeller)	Forseglet frugt- og grøntskuffe giver et optimalt opbevaringsmiljø for frugt og grøntsager. Grøntsager kræver højere fugtighedsforhold, mens frugt kræver lavere fugtighedsforhold. Frugt- og grøntskuffer er udstyret med kontrolenheder til at styre fugtighedsniveauet. (* Afhængigt af model og tilvalgsmuligheder) En kødskuffe med justerbar temperatur maksimerer opbevaringstiden for kød og oste.

# Tillæg

Opbevaring i døren	Opbevar ikke fordærlige fødevarer i døren. Æg skal opbevares i æggebakken på en hylde. Temperaturen i beholderne i døren svinger mere end temperaturen i selve køleskabet. Hold døren lukket så meget som muligt.
Fryserrum	Du kan opbevare frossen mad, lave isterninger og nedfryse frisk mad i fryserummet.

## BEMÆRK

Frys kun friske fødevarer i god stand. Hold fødevarer, der skal fryses, borte fra fødevarer, der allerede er frosset. Kom fødevarer i lufttætte beholdere. Så forhindrer du, at de mister smagen eller tørrer ud.

### Opbevaringsoversigt for køleskab og fryser

Hvor længe fødevarer holder sig friske afhænger temperatur og udsættelse for fugt. Da produktionsdatoer ikke er en vejledning til sikker brug af et produkt, kan du se i denne oversigt og følge anbefalingerne.

#### Mælkeprodukter

Produkt	Køleskab	Fryser
Mælk	1 uge	1 måned
Smør	2 uger	12 måneder
Is	-	2-3 uger
Naturlig ost	1 måned	4-6 måneder
Smøreost	2 uger	Anbefales ikke
Yoghurt	1 måned	-

#### Kød

Produkt	Køleskab	Fryser
Ferske stege, steaks, koteletter	3-4 dage	2-3 måneder
Fersk, hakket kød, kød til gryderetter	1-2 dage	3-4 måneder
Bacon	7 dage	1 måned
Pølser, rå fra gris, okse, kalkun	1-2 dage	1-2 måneder

### Fjerkræ/æg

Produkt	Køleskab	Fryser
Fersk fjerkræ	2 dage	6-8 måneder
Salat med fjerkræ	1 dag	-
Æg, friske i skal	2-4 uger	Anbefales ikke

### Fisk/skaldyr

Produkt	Køleskab	Fryser
Frisk fisk	1-2 dage	3-6 måneder
Tilberedt fisk	3-4 dage	1 måned
Salat med fisk	1 dag	Anbefales ikke
Tørrede eller syltede fisk	3-4 uger	-

### Frugt

Produkt	Køleskab	Fryser
Æbler	1 måned	-
Ferskner	2-3 uger	-
Ananas	1 uge	-
Anden frisk frugt	3-5 dage	9-12 måneder

### Grøntsager

Produkt	Køleskab	Fryser
Asparges	2-3 dage	-
Broccoli, rosenkål, grønne ærter, svampe	3-5 dage	-
Kål, blomkål, selleri, agurker, salat	1 uge	-
Gulerødder, roer/rødbeder, radiser	2 uger	-

# Tillæg

---

## Oplysninger om model og bestilling af reservedele

---

### Modeloplysninger

For at få adgang til oplysninger om energimærkning for dette produkt i European Product Registry for Energy Labelling (EPREL) skal du scanne QR-koden på energimærket.

Du kan finde QR-koden på energimærket i din produktæske.

### Deloplysninger

- Den mindste periode, som reservedele, der er nødvendige for at reparere apparatet, er tilgængelige
  - 7 år termostater, temperatursensorer, trykte kredsløbskort og lyskilder, dørhåndtag, dørhængsler, bakker, kurve (bokse eller skuffer)
  - 10 år dørpakninger
- Den mindste varighed af kølingsapparatet, som tilbydes af producenten, er 24 måneder.
- Relevante oplysninger til bestilling af reservedele direkte eller gennem andre kanaler, leveres af producenten, importøren eller en autoriseret repræsentant
- Du kan finde professionelle reparationsoplysninger på <http://samsung.com/support>.  
Du kan finde brugerservicemanualen på <http://samsung.com/support>.



# Open Source Announcement

---

The software included in this product contains open source software.

The following URL [http://opensource.samsung.com/opensource/SMART\\_TP1\\_0/seq/0](http://opensource.samsung.com/opensource/SMART_TP1_0/seq/0) leads to open source license information as related to this product.



# Notater

---

# Notater

---

## BEMÆRK

Samsung erklærer hermed, at dette radioudstyr er i overensstemmelse med Direktiv 2014/53/EU og med de relevante lovmæssige krav i Storbritannien.

Den fulde tekst af EU-overensstemmelseserklæringen og overensstemmelseserklæringen for Storbritannien er tilgængelig på følgende internetadresse: Den officielle overensstemmelseserklæring kan findes på <http://www.samsung.com>, gå til Support > Search Product Support og indtast modelnavnet.

	Frekvensområde	Sendestyrke (maks.)
Wi-Fi	2412-2472 MHz	20 dBm
Bluetooth	2402-2480 MHz	20 dBm

## Kontakt SAMSUNG WORLD WIDE

Hvis du har spørgsmål eller kommentarer til Samsungs produkter, bedes du kontakte SAMSUNGS kundeservicecenter.

Land	Kontaktcenter	Website
FRANCE	01 48 63 00 00	<a href="http://www.samsung.com/fr/support">www.samsung.com/fr/support</a>
GERMANY	06196 77 555 77	<a href="http://www.samsung.com/de/support">www.samsung.com/de/support</a>
LUXEMBURG	261 03 710	<a href="http://www.samsung.com/be_fr/support">www.samsung.com/be_fr/support</a>
NETHERLANDS	088 90 90 100	<a href="http://www.samsung.com/nl/support">www.samsung.com/nl/support</a>
BELGIUM	02-201-24-18	<a href="http://www.samsung.com/be/support">www.samsung.com/be/support</a> (Dutch) <a href="http://www.samsung.com/be_fr/support">www.samsung.com/be_fr/support</a> (French)
NORWAY	21629099	<a href="http://www.samsung.com/no/support">www.samsung.com/no/support</a>
DENMARK	707 019 70	<a href="http://www.samsung.com/dk/support">www.samsung.com/dk/support</a>
FINLAND	030-6227 515	<a href="http://www.samsung.com/fi/support">www.samsung.com/fi/support</a>
SWEDEN	0771-400 300	<a href="http://www.samsung.com/se/support">www.samsung.com/se/support</a>
CYPRUS	8009 4000 only from landline, toll free	<a href="http://www.samsung.com/gr/support">www.samsung.com/gr/support</a>
GREECE	80111-SAMSUNG (80111 726 7864) only from land line (+30) 210 6897691 from mobile and land line	
ITALIA	800-SAMSUNG (800.7267864)	<a href="http://www.samsung.com/it/support">www.samsung.com/it/support</a>
PORTUGAL	210 608 098 Chamada para a rede fixa nacional Dias úteis das 9h às 20h	<a href="http://www.samsung.com/pt/support">www.samsung.com/pt/support</a>
SPAIN	91 175 00 15	<a href="http://www.samsung.com/es/support">www.samsung.com/es/support</a>



# Kjøleskap

---

## Brukerhåndbok

---

Frittstående apparat

**SAMSUNG**

# Innhold

<b>Sikkerhetsinformasjon</b>	<b>4</b>
Det du trenger å vite om sikkerhetsinstruksjoner	4
Viktige sikkerhetssymboler og forholdsregler:	6
Viktige sikkerhetsforholdsregler	7
Alvorlige varseltegn for transport og område	10
Kritiske installasjonsadvarsler	11
Forsiktighetsregler ved installasjon	15
Kritiske bruksadvarsler	15
Forsiktighetsregler ved bruk	20
Forsiktighetsregler ved rengjøring	23
Kritiske avhendingsadvarsler	25
Ekstra tips til riktig bruk	26
Instruksjoner om WEEE	27
<b>Installasjon</b>	<b>28</b>
Kort om kjøleskapet	29
Trinnvis installasjon	32
<b>Drift</b>	<b>46</b>
Kontrollpanel	46
Stille inn ønsket temperatur eller funksjon	48
Slå på eller av Fyll vannkanne automatisk	49
Slå på eller av ismaskinen	49
Endring av temperaturskalaen	50
Tilbakestille eller avvise bytt ut vannfilter-alarmen	50
Slå Wi-Fi på eller av	51
SmartThings	52
Spesialfunksjoner	55
<b>Vedlikehold</b>	<b>62</b>
Håndtering og behandling	62
Rengjøring	69
Utskiftning	70
<b>Feilsøking</b>	<b>73</b>
Generelt	73
Kommer det unormale lyder fra kjøleskapet?	77
SmartThings	79

---

<b>Vedlegg</b>	<b>80</b>
Sikkerhetsinstruks	80
Installeringsinstruks	80
Instruksjoner om temperatur	81
Informasjon om modellen og bestilling av ekstradeler	84
<b>Open Source Announcement</b>	<b>85</b>

# Sikkerhetsinformasjon

Før du bruker det nye kjøleskapet fra Samsung, leser du denne håndboken nøye slik at du vet hvordan du bruker funksjonene som apparatet tilbyr på en trygg og effektiv måte.

## Det du trenger å vite om sikkerhetsinstruksjoner

- Advarsler og viktige sikkerhetsinstruksjoner i denne håndboken dekker ikke alle mulige forhold og situasjoner som kan oppstå.  
Det er ditt ansvar å bruke sunn fornuft og utvise forsiktighet når du installerer, vedlikeholder og bruker apparatet.
- På grunn av at følgende bruksanvisninger dekker forskjellige modeller, kan egenskapene til kjøleskapet ditt variere noe fra de som beskrives i denne håndboken, og ikke alle varseltegn er aktuelle. Hvis du har spørsmål eller bekymringer, kontakter du ditt nærmeste servicesenter eller finner hjelp og informasjon på Internett på [www.samsung.com](http://www.samsung.com).
- R-600a eller R-134a brukes som kjølevæske. Kontroller kompressoretiketten på baksiden av apparatet eller etiketten på innsiden av kjøleskapet for å se hvilken kjølevæske som brukes i ditt apparat. Når dette produktet inneholder brannfarlig gass (kjølevæske R-600a), bør du kontakte de lokale myndigheter for å forhøre deg om trygg avhending av dette produktet.
- For å unngå at det skapes en brennbar gassblanding hvis det oppstår en lekkasje i kjølevæsketretsen, må man ta hensyn til hvor mye kjølevæske som brukes før man avgjør størrelsen på det rommet som apparatet skal plasseres i.



- Start aldri et apparat som viser tegn på skade. Kontakt forhandleren hvis du er i tvil. Rommet må være 1 m<sup>3</sup> i størrelse for hvert 8 g av R-600a-kjølevæske inni apparatet.  
Mengden kjølevæske i ditt bestemte apparat vises på identifikasjonsplaten inne i apparatet.
- Kjølevæske som spruter ut fra rørene, kan antenne eller føre til øyeskader. Når kjølevæske lekker fra røret må du unngå åpne flammer, og flytte brennbare enheter vekk fra produktet. Luft rommet øyeblikkelig.
  - Hvis ikke, kan det føre til brann eller eksplosjon.
- For å unngå at matvarer blir forurenset, skal følgende instruksjoner overholdes:
  - Om døren står åpen over lengre tid, kan dette forårsake en betraktelig temperaturøkning i kamrene til apparatet.
  - Rengjør regelmessig overflater som kommer i kontakt med matvarer og tilgjengelige dreneringssystemer.
  - Rengjør vanntanker hvis de ikke har vært i bruk over 48 timer, spyl ut vannsystemet som er tilkoblet en vannforsyning hvis det ikke har trukket ut vann i de siste 5 dagene.
  - Oppbevar rått kjøtt og rå fisk i egnede beholdere i kjøleskapet slik at de ikke kommer i kontakt med eller drypper på andre matvarer.
  - Kamre for frossen mat markert med to stjerner er egnet for oppbevaring av forhåndsnedfrosne matvarer, oppbevaring eller laging av iskrem og for å lage isbiter.
  - Kamre markert med én, to eller tre stjerner er ikke egnet for nedfrysning av ferske matvarer.

## Sikkerhetsinformasjon

---

- Hvis kjøleskapet står tomt over lengre tid, slår du det av, tiner, rengjør og tørker det, la døren stå åpen for å unngå muggdannelse i apparatet.

### Viktige sikkerhetssymboler og forholdsregler:

---

Følg alle sikkerhetsinstruksjoner i denne håndboken. Denne håndboken bruker følgende sikkerhetssymboler.

#### **ADVARSEL**

Farer eller utrygg praksis som kan føre til **alvorlige personskader, materielle skader og/eller dødsfall**.

#### **FORSIKTIG**

Farer eller utrygg praksis som kan føre til **alvorlige personskader og/eller materielle skader**.

#### **MERK**

Nyttig informasjon som hjelper brukerne med å forstå eller dra nytte av kjøleskapet.

Disse varseltegnene er her for å forhindre skader på deg og andre.

Følg dem nøye.

Etter at du har lest denne delen, bør du oppbevare den på et trygt sted for fremtidig bruk.

---

## Viktige sikkerhetsforholdsregler

---



Advarsel; risiko for brann / brennbare materialer

### **ADVARSEL**

- Når apparatet settes på plass, skal du påse at strømledningen ikke er fastklemt eller ødelagt.
- Ikke plasser skjøteledninger eller grenuttak bak apparatet.
- Fyll bare på med drikkbart vann.
- Koble bare til en vannforsyning med drikkbart vann.
- Sørg for at ventilasjonsåpningene i apparatets kabinett eller den innebygde strukturen er plassert slik at ingenting hindrer åpningen.
- Ikke bruk mekaniske enheter eller andre metoder for å fremskynde avisingsprosessen med mindre det anbefales av produsenten.
- Ikke skad kjølevæskekretsen.
- Ikke bruk elektriske apparater inni matoppbevaringsrommene i apparatet med mindre de er av typen som anbefales av produsenten.
  
- Dette apparatet er ikke beregnet for å brukes av personer (inkludert barn) med svekkede fysiske, sensoriske eller mentale evner, eller av personer som mangler relevant erfaring og kunnskap, med mindre de er under oppsyn eller får opplæring av en person som er ansvarlig for deres sikkerhet.

## Sikkerhetsinformasjon

---

- Dette apparatet kan brukes av barn fra 8 års alder og av personer med fysiske, sensoriske eller psykiske funksjonshemninger eller manglende erfaring og kunnskaper, så lenge de har fått instruksjoner i hvordan apparatet kan brukes på en sikker måte og forstår hvilke risikoer som er forbundet med bruk av apparatet. Barn må ikke leke med apparatet. Rengjøring og vedlikehold må ikke utføres av barn uten tilsyn. Barn mellom 3 til 8 år kan ta tillates å ta varer inn og ut av kjøleskap.
- Hvis ledningen er skadet, må den skiftes ut av produsenten eller en servicetekniker eller andre kvalifiserte personer for å unngå farer.
- Vegguttaket må være lett tilgjengelig slik at apparatet raskt kan frakobles strømforsyningen ved nødstilfeller.
  - Det må ikke være plassert bak apparatet.
- Ikke oppbevar eksplosive væsker som spraybokser med brannfarlig materiale i dette apparatet.
- Hvis produktet er utstyrt med en LED-lampe, må du ikke fjerne lampedekslene og LED-lampene på egenhånd.
  - Kontakt et Samsung servicesenter.
  - Bruk bare LED-lamper som tilbys av produsenten eller servicerepresentanten.
- Nye slangesett som følger med apparatet, skal brukes, og gamle slangesett må ikke brukes på nytt.
- Koble kjøleskapets vannforsyning til en drikkevannskilde. For at ismaskinen skal fungere skikkelig er det nødvendig med et vanntrykk på 30-125 psi (206-861 kPa).
- Mest effektiv bruk av energien får du ved å la alle indre deler, for eksempel kurver, skuffer og hyller, være i samme posisjon som fra produsenten.

- 
- For å oppnå best mulig energieffektivitet fra produktet må du la alle hyller, skuffer og kurver stå i originalposisjonene.

### Slik reduserer du energiforbruket

- Installer apparatet i et kaldt, tørt rom med tilstrekkelig ventilasjon.
- Sørg for at det ikke utsettes for direkte sollys, og plasser det aldri i nærheten av en direkte varmekilde (for eksempel en radiator).
  - Det anbefales å unngå å blokkere ventiler eller rister for bedre energieffektivitet.
  - La varm mat kjøle seg ned før du plasserer den i apparatet.
  - Legg frosne matvarer i kjøleskapet for å tines. Da kan du utnytte den lave temperaturen til de frosne produktene til å kjøle ned maten i kjøleskapet.
  - Ikke la døren til apparatet stå åpen for lenge når du legger inn eller tar ut matvarer.
  - Jo kortere tid døren er åpen, jo mindre is danner det seg i fryseren.
  - Rengjør baksiden av kjøleskapet regelmessig. Støv øker energiforbruket.
  - Ikke still temperaturen kaldere enn nødvendig.
  - Sørg for tilstrekkelig luftutslipp ved kjøleskapssokkelen og på baksiden av kjøleskapet. Ikke dekk til lufteåpningene.

## Sikkerhetsinformasjon

---

- La det være litt plass på høyre side, venstre side, baksiden og over apparatet under installasjon. Dette vil være med på å redusere strømforbruket og holde strømregningene nede.
- Vi anbefaler følgende verdier for klaring:
  - Høyre, venstre og baksiden: mer enn 50 mm
  - Oversiden: mer enn 100 mm

Dette apparatet er tiltenkt brukt i husholdninger og i andre lignende bruksområder, for eksempel

- kjøkkenområder for ansatte i butikker, på kontorer og i andre arbeidsmiljøer,
- våningshus og av kunder på hoteller, moteller og andre miljøer som brukes til boligformål,
- pensjonater og lignende,
- catering og andre bruksområder som ikke kommer inn under varehandel.

### Alvorlige varseltegn for transport og område

---

#### **ADVARSEL**

- Ved transport og installasjon av apparatet må du være forsiktig slik at ingen deler av kjølevæskesystemet blir skadet.
  - Kjølevæske som lekker fra røret, kan antenne eller føre til øyeskader. Hvis du oppdager en lekkasje, må du unngå åpne flammer og potensielle antenneskilder og lufte rommet apparatet står i, i flere minutter.

- 
- Dette apparatet inneholder en liten mengde isobutankjølevæske (R-600a) som er en naturgass som er miljøvennlig, men også brennbar. Ved transport og installasjon av apparatet må du være forsiktig slik at ingen deler av kjølevæskekreten blir skadet.
  - Ved transport og installasjon av kjøleskapet må du ikke berøre vannslangen på baksiden av kjøleskapet.
    - Dette kan skade kjøleskapet og føre til at vanddispenseren ikke kan brukes.

## Kritiske installasjonsadvarsler

---

### **ADVARSEL**

- Ikke installer kjøleskapet i et fuktig miljø eller plasser det der det kan komme i kontakt med vann.
  - Svekket isolasjon av elektriske deler kan føre til elektrisk støt eller brann.
- Ikke plasser dette kjøleskapet i direkte sollys eller utsett det for varme fra komfyrer, varmeovner eller andre apparater.
- Ikke koble flere apparater til samme strømuttak. Kjøleskapet skal alltid være koblet til et eget strømuttak med riktig spenningsverdi i henhold til merkeskiltet på kjøleskapet.
  - Dette gir best mulig ytelse og hindrer også overbelastning av husets strømnett, noe som kan føre til brannfare som følge av overopphetede kabler.

## Sikkerhetsinformasjon

---

- Hvis vegguttaket er løst, må du ikke sette inn strømkontakten.
  - Dette medfører risiko for elektrisk støt eller brann.
- Ikke bruk en strømledning med sprekker eller slitasjeskader på ledningen eller i endene.
- Ikke bøy strømledningen for mye eller plasser tunge gjenstander på den.
- Ikke trekk i eller bøy strømledningen for hardt.
- Ikke vri eller knytt sammen strømledningen.
- Ikke hekt strømledningen over en metallgjenstand, ikke plasser en tung gjenstand oppå strømledningen, ikke legg strømledningen inn mellom to gjenstander og ikke dytt strømledningen inn i området bak apparatet.
- Når du flytter kjøleskapet, må du passe på at det ikke velter eller at du skader strømledningen.
  - Dette kan føre til elektrisk støt eller brann.
- Aldri koble fra kjøleskapet ved å dra i strømledningen. Ta alltid godt tak i støpselet og dra rett ut av strømuttaket.
  - Skader på ledningen kan føre til kortslutning, brann og/eller elektrisk støt.
- Ikke bruk spraybokser i nærheten av kjøleskapet.
  - Spraybokser i nærheten av et kjøleskap kan føre til eksplosjon eller brann.
- Ikke installer apparatet i nærheten av en varmeovn eller brannfarlig materiale.
- Ikke installer dette apparatet på et sted der det kan lekke gass.
  - Dette kan føre til elektrisk støt eller brann.



- Dette kjøleskapet må plasseres og installeres riktig i henhold til instruksjonene i denne håndboken før du bruker det.
- Koble strømkontakten til i riktig posisjon med ledningen hengende ned.
  - Hvis du kobler til strømledningen opp-ned, kan kabelen bli avskåret og føre til brann eller elektrisk støt.
- Kontroller at strømkontakten ikke klemmes eller skades på baksiden på kjøleskapet.
- Hold emballasjematerialene utenfor barns rekkevidde.
  - Det er risiko for å dø av kvelning hvis et barn tar emballasjematerialene over hodet.
- Ikke installer dette apparatet i fuktige, oljete eller støvete omgivelser, på steder som er utsatt for direkte sollys og vann (regndråper).
  - Svekket isolasjon av elektriske deler kan føre til elektrisk støt eller brann.
- Hvis det er støv eller vann i kjøleskapet, drar du ut strømkontakten og kontakter ditt Samsung Electronics-servicesenter.
  - Ellers kan det oppstå brann.
- Ikke stå på apparatet eller plasser ting (som klesvask, levende lys, tente sigaretter, tallerkener, kjemikalier, metallobjekter osv.) på apparatet.
  - Dette kan føre til elektrisk støt, brann, problemer med produktet eller personskader.
- Du må fjerne all beskyttende plastfolie før du kobler til produktet første gang.

## Sikkerhetsinformasjon

---

- Følg med på barn og tilse at de ikke leker med karabinene som brukes til å justere døren eller vannslangeklemmene.
  - Det er risiko for å dø av kvelning hvis et barn svelger en karabin eller vannslangeklemme. Hold karabinene og vannslangeklemmene utenfor barns rekkevidde.
- Kjøleskapet må være skikkelig jordet.
  - Sørg alltid for at du har jordet kjøleskapet før du forsøker å undersøke eller reparere deler av apparatet. Strøml lekkasjer kan føre til alvorlig elektrisk støt.
- Bruk aldri gassrør, telefonlinjer eller andre potensielle lyntiltrekkere som jording.
  - Du må jorde kjøleskapet for å forhindre strøml lekkasjer eller elektrisk støt som følge av strøml lekkasje fra kjøleskapet.
  - Slike hendelser kan føre til elektrisk støt, brann, eksplosjon eller problemer med produktet.
- Sett strømkontakten ordentlig inn i støpselet på veggen. Ikke bruk skadde strømstøpsler, skadde strøml ledninger eller løse stikkontakter.
  - Dette kan føre til elektrisk støt eller brann.
- Sikringen på kjøleskapet må byttes ut av en kvalifisert tekniker eller et serviceselskap.
  - Hvis ikke, kan det føre til elektrisk støt eller personskade.

---

## Forsiktighetsregler ved installasjon

---

### **FORSIKTIG**

- La det være tilstrekkelig plass rundt kjøleskapet og installer det på et flatt underlag.
  - Hvis kjøleskapet ikke står helt rett, kan kjøleeffektiviteten og holdbarheten bli redusert.
- La apparatet stå i ro i 2-3 timer før du fyller det med mat etter at det er montert og slått på.
- Vi anbefaler at du får en kvalifisert tekniker eller et serviceselskap til å installere kjøleskapet.
  - Hvis ikke, kan det føre til elektrisk støt, brann, eksplosjon, problemer med produktet eller personskader.

## Kritiske bruksadvarsler

---

### **ADVARSEL**

- Ikke sett inn strømkontakten i et strømuttak med våte hender.
  - Dette kan føre til elektrisk støt.
- Ikke oppbevar gjenstander oppå apparatet.
  - Når du åpner eller lukker døren, kan gjenstandene falle ned og føre til personskade og/eller materiell skade.
- Ikke stikk inn hender, føtter eller metallgjenstander (f.eks. spisepinner mv.) ned i bunnen av eller inn på baksiden av kjøleskapet.
  - Dette kan føre til elektrisk støt eller personskade.
  - Skarpe kanter kan medføre personskade.

## Sikkerhetsinformasjon

---

- Ikke berør veggene inne i fryseren eller produktene som ligger i fryseren, med våte hender.
  - Det kan føre til frostskafer.
- Ikke plasser beholdere fylt med vann oppå kjøleskapet.
  - Vannsøl medfører risiko for elektrisk støt og brann.
- Ikke oppbevar flyktige eller brannfarlige gjenstander eller gasser (benzen, tynner, propangass, alkohol, eter, LP-gass og andre lignende produkter osv.) i kjøleskapet.
  - Dette kjøleskapet skal bare brukes til å oppbevare mat.
  - Dette kan føre til brann eller eksplosjon.
- Barn må ha tilsyn for å sikre at de ikke leker med apparatet.
  - Hold fingrene unna steder der de kan komme i klem. Klaringer mellom dørene og skapet er nødvendigvis små. Vær forsiktig når du åpner dørene med barn i nærheten.
- Ikke plasser fingre eller barns fingre mellom dørene.
  - Hold fingrene unna døråpningene på venstre og høyre side. Vær forsiktig når du åpner dørene hvis du har fingrene imellom.
- Ikke la barn henge i døren eller dørlommene. Det kan føre til alvorlig skade.
- Ikke la barn komme seg inn i kjøleskapet. De kan bli sittende fast.
- Ikke stikk hendene inn i det nederste området under apparatet.
  - Skarpe kanter kan medføre personskade.

- Ikke oppbevar legemidler, vitenskapelig materiale eller temperaturfølsomme produkter i kjøleskapet.
  - Produkter som krever streng temperaturkontroll, må ikke oppbevares i kjøleskapet.
- Hvis du lukter legemiddel eller røyk, trekk ut strømkontakten umiddelbart og ta kontakt med Samsung Electronics-servicesenter.
- Hvis det er støv eller vann i kjøleskapet, drar du ut strømkontakten og kontakter ditt Samsung Electronics-servicesenter.
  - Ellers kan det oppstå brann.
- Ikke la barn trække på en skuff.
  - Skuffen kan bli ødelagt og få dem til å skli.
- Ikke la dørene til kjøleskapet være åpne uten tilsyn, og ikke la barn gå inn i kjøleskapet.
- Ikke tillat at spedbarn eller barn kommer inn i skuffen.
  - Det kan føre til dødsfall på grunn av kvelning eller personskader.
- Ikke overfyll kjøleskapet med mat.
  - Når du åpner døren, kan en gjenstand falle ned og føre til personskade eller materiell skade.
- Ikke spray flyktige materialer som insektmidler på apparatets overflate.
  - I tillegg til at det er skadelig for mennesker, kan det også føre til elektrisk støt, brann eller problemer med produktet.
- Stikk aldri fingre eller andre gjenstander inn i vanddispenserhullet, ishullet og ismaskinholderen.
  - Det kan føre til personskade eller materiell skade.

## Sikkerhetsinformasjon

---

- Ikke bruk eller plasser gjenstander som er følsomme for temperaturendringer, som brannfarlige sprayer, brannfarlige gjenstander, tørris, medisin eller kjemikalier, i nærheten av kjøleskapet.
- Ikke bruk en hårføner til å tørke innsiden av kjøleskapet. Ikke plasser et levende lys i kjøleskapet for å fjerne vond lukt.
  - Dette kan føre til elektrisk støt eller brann.
- Vanntanken, isskuffen og vannterningene må bare fylles med drikkbart vann (mineralvann eller rensset vann).
  - Ikke fyll tanken med te, juice eller sportsdrikk da dette kan skade kjøleskapet.
- Ikke stå på apparatet eller plasser ting (som klesvask, levende lys, tente sigaretter, tallerkener, kjemikalier, metallobjekter osv.) på apparatet. Dette kan føre til elektrisk støt, brann, problemer med produktet eller personskader. Ikke plasser beholdere fylt med vann oppå apparatet.
  - Vannsøl medfører risiko for elektrisk støt og brann.
- Du må aldri stirre direkte på UV-lysdioder over en lengre tidsperiode.
  - Dette kan føre til belastning for øynene på grunn av ultrafiolette stråler.
- Ikke sett hyllen inn opp-ned. Hyllestopperen fungerer da kanskje ikke.
  - Det kan forårsake en personskade hvis glasshyllen faller ned.
- Hold fingrene unna steder der de kan komme i klem. Klaringer mellom dørene og skapet er nødvendigvis små. Vær forsiktig når du åpner dørene med barn i nærheten.

- Hvis du oppdager en gasslekkasje, må du unngå åpne flammer og potensielle antenningskilder og lufte rommet apparatet står i, i flere minutter.
  - Ikke rør apparatet eller strømledningen.
  - Ikke bruk en kjøkkenvifte.
  - En gnist kan resultere i eksplosjon eller brann.
- Flasker bør oppbevares tett inntil hverandre, slik at de ikke faller ut.
- Dette produktet er bare tiltenkt oppbevaring av mat til husholdningsbruk.
- Stikk aldri fingre eller andre gjenstander inn i vandispenserhullet, ishullet og ismaskinholderen.
  - Det kan føre til personskade eller materiell skade.
- Ikke forsøk å reparere, demontere eller modifiser kjøleskapet på egen hånd.
- Ikke bruk andre sikringer (f.eks. av kobber, ståltråd osv.) enn en standardsikring.
- Hvis kjøleskapet ditt må repareres eller reinstallereres, kontakter du ditt nærmeste servicesenter.
  - Hvis ikke, kan det føre til elektrisk støt, brann, problemer med produktet eller personskader.
- Hvis det kommer en svidd lukt eller røyk fra kjøleskapet, kobler du øyeblikkelig kjøleskapet fra strømmen og kontakter nærmeste Samsung Electronics-servicesenter.
  - Hvis ikke, kan det føre til elektrisk støt eller brannskade.
- Trekk strømkontakten ut av stikkkontakten før du skifter ut de innvendige lampene i kjøleskapet
  - Ellers er det fare for elektrisk støt.
- Hvis du har problemer med å skifte en lampe som ikke er LED, kontakter du et Samsung servicesenter.

## Sikkerhetsinformasjon

---

- Sett strømkontakten ordentlig inn i støpselet på vegg.
- Ikke bruk skadde strømstøpsler, skadde strømledninger eller løse stikkontakter.
  - Dette kan føre til elektrisk støt eller brann.

### Forsiktighetsregler ved bruk

---

#### **FORSIKTIG**

- Opptint mat må ikke fryses på nytt.
  - Frossen eller tint mat utvikler skadelige bakterier raskere enn fersk mat.
  - Andre gang mat tines, brytes enda flere celler ned, lekker ut fuktighet og endrer produktets integritet.
- Ikke tin kjøtt i romtemperatur.
  - Sikkerheten avhenger av om de rå produktene har blitt riktig håndtert.
- Ikke plassere glass eller flasker eller kullsyreholdige drikker i fryseren.
  - Beholderen kan fryse og brette, noe som kan resultere i skade.
- Ikke bruk andre ismaskiner enn den som følger med kjøleskapet.
- Hvis du skal være lenge borte hjemmefra (for eksempel på ferie) og ikke skal bruke vann- eller isdispensere, stenger du vannventilen.
  - Ellers kan det lekke ut vann.



- Hvis du ikke skal bruke kjøleskapet på veldig lang tid (3 uker eller mer), tømmer du kjøleskapet inkludert ismaskinholderen, kobler det fra, stenger vannventilen, tørker av overflødig fuktighet på innsiden av veggene og lar dørene stå åpne for å hindre lukt og mugg.
- For at produktet skal ha best mulig ytelse må du
  - Ikke plassere mat for nærme ventilasjonsåpningene bakerst i kjøleskapet, ettersom det kan hindre luftsirkulasjonen inni kjøleskapet.
  - Pakke matvarene skikkelig inn eller plassere dem i lufttette beholdere før du legger dem i kjøleskapet.
  - Følg med på maksimale oppbevaringstider og utløpsdatoer for frosne matvarer.
  - Du trenger ikke å koble kjøleskapet fra strømforsyningen hvis du skal være borte i under tre uker. Men hvis du skal være borte i mer enn tre uker, fjerner du all maten og isen i ismaskinholderen, kobler fra kjøleskapet, stenger vannventilen, tørker av overflødig fuktighet på innsiden av veggene og lar dørene stå åpne for å hindre lukt og mugg.
- Servicegaranti og modifikasjon.
  - Endringer eller modifikasjoner som utføres av tredjeparter på dette ferdigstilte apparatet, dekkes ikke av Samsungs garantiservice, og Samsung er heller ikke ansvarlig for sikkerhetsproblemer som følger av modifikasjoner som er utført av en tredjepart.

## Sikkerhetsinformasjon

---

- Ikke blokker luftehullene inni kjøleskapet.
  - Hvis luftehullene blokkeres, særlig hvis de blokkeres av en plastpose, kan kjøleskapet bli for sterkt nedkjølt. Hvis en kjøleperiode varer for lenge, kan vannfilteret bli ødelagt og føre til vannlekkasje.
- Ikke bruk andre ismaskiner enn den som følger med kjøleskapet.
- Tørk av overflødig fuktighet fra innsiden og la dørene stå åpne.
  - Ellers kan det utvikle seg lukt og mugg.
- Hvis kjøleskapet er koblet fra strømforsyningen, må du vente minst fem minutter før du kobler det til igjen.
- Når det var vann som gjorde kjøleskapet vått, må du trekke ut strømkontakten og ta kontakt med Samsung Electronics-servicesenter.
- Ikke slå på eller bruk kraft på glassoverflater.
  - Knust glass kan føre til personskader og/eller materielle skader.
- Fyll vanntanken og isbitskuffene med drikkevann (springvann, mineralvann eller rensset vann).
  - Ikke fyll tanken med te eller sportsdrikker. Dette kan skade kjøleskapet.
- Pass på så ikke fingrene setter seg fast.
- Hvis det kommer for mye vann i kjøleskapet, kontakter du nærmeste servicesenter.
  - Det medfører risiko for elektrisk støt eller brann.

- Ikke oppbevar vegetabilsk olje i dørhyllene til kjøleskapet. Oljen kan sette seg, noe som gir den dårlig smak og gjøre den vanskelig å bruke. I tillegg kan beholderen lekke og oljen som lekkes ut kan forårsake sprekker i dørhyllen. Etter at du åpner en oljebeholder, er det best å oppbevare den på et kjølig og mørkt sted, slik som i et skap eller spiskammers.
  - Eksempler på vegetabilsk olje: olivenolje, maisolje, druekjerneolje osv.

## Forsiktighetsregler ved rengjøring

### **FORSIKTIG**

- Ikke sprut vann direkte på innsiden eller utsiden av kjøleskapet.
  - Det er risiko for brann eller elektrisk støt.
- Ikke bruk en hårføner til å tørke innsiden av kjøleskapet.
- Ikke plasser et levende lys i kjøleskapet for å fjerne vond lukt.
  - Dette kan føre til elektrisk støt eller brann.
- Ikke spray rengjøringsmidler direkte på displayet.
  - Trykte bokstaver på displayet kan løsne.
- Hvis fremmedlegemer, for eksempel vann, kommer inn i apparatet, må du ta ut strømkontakten og kontakte ditt nærmeste servicesenter.
  - Hvis ikke, kan det føre til elektrisk støt eller brann.

## Sikkerhetsinformasjon

---

- Bruk en ren, tørr klut til å fjerne fremmedlegemer eller støv fra strømkontakten. Ikke bruk en våt eller fuktig klut når du rengjør kontakten.
  - Ellers er det risiko for brann eller elektrisk støt.
- Ikke rengjør apparatet ved å spraye vann direkte på det.
- Ikke bruk benzen, tynner, Clorox eller klørid til rengjøring.
  - Disse kan skade apparatets overflate eller føre til brann.
- Stikk aldri fingre eller andre gjenstander inn i dispenserhullet.
  - Det kan føre til personskade eller materiell skade.
- Trekk ut strømkontakten fra stikkkontakten før du rengjør eller utfører vedlikehold på apparatet.
  - Hvis ikke, kan det føre til elektrisk støt eller brann.
- Bruk en ren svamp eller myk klut og mild såpe i varmt vann for å rengjøre kjøleskapet.
- Ikke bruk slipende eller kraftige rengjøringsmidler slik som vindusspray, skuremidler, brennbare væsker, saltsyre, rengjøringsvoks, konsentrerte rengjøringsmidler, blekemidler eller rengjøringsmidler som inneholder petroleumsprodukter på eksterne overflater (dører og kabinettet), plastdeler, dør- og innvendig foringer og pakninger.
  - Disse kan ripe eller skade materialet.
- Ikke rengjør glasshyller eller deksler med varmt vann når de er kalde. Glasshyller kan ødelegges hvis de utsettes for plutselige temperaturendringer eller støt, slik som dunk eller fall.

---

## Kritiske avhendingsadvarsler

---

### **ADVARSEL**

- Avhend emballasjematerialet til dette produktet på en miljøvennlig måte.
- Sørg for at ingen av rørene på baksiden av apparatet er skadet før avhending.
- R-600a eller R-134a brukes som kjølevæske. Kontroller kompressoretiketten på baksiden av apparatet eller etiketten på innsiden av kjøleskapet for å se hvilken kjølevæske som brukes i ditt kjøleskap. Hvis dette produktet inneholder brannfarlig gass (kjølevæske R-600a), bør du kontakte de lokale myndigheter for å forhøre deg om trygg avhending av dette produktet.
- Når du avhender dette kjøleskapet, må du fjerne døren, dørforseglingen og dørhengslene slik at små barn eller dyr ikke kan bli fanget inni det. Barn må ha tilsyn for å sikre at de ikke leker med apparatet. Hvis barnet blir sittende fast inni, kan det bli skadet eller kvalt til døde.
  - Hvis barnet blir sittende fast inni, kan det bli skadet og kvalt til døde.
- Syklopentan brukes i isolasjonen. Gassene i isolasjonsmaterialet krever en spesiell avhendingsprosedyre. Kontakt de lokale myndighetene angående miljømessig, trygg avhending av dette produktet.
- Oppbevar alt emballasjemateriale utenfor barns rekkevidde, ettersom emballasje kan være farlig for barn.
  - Hvis et barn tar en pose over hodet, kan det kveles.

# Sikkerhetsinformasjon

---

## Ekstra tips til riktig bruk

---

- I tilfelle strømbrydd ringer du ditt lokale strømselskap og spør hvor lenge det kommer til å vare.
  - De fleste strømbrydd som korrigeres innen en time eller to, vil ikke påvirke temperaturen i kjøleskapet. Men du bør unngå å åpne døren ofte mens strømmen er borte.
  - Dersom strømbryddet varer i mer enn 24 timer, bør du ta ut og kaste all frossen mat.
- Kjøleskapet vil kanskje ikke fungere som det skal (frossent innhold kan tine eller temperaturen kan bli for varm i frysedelen) hvis det plasseres på et sted over lengre tid hvor temperaturen i luften konstant er lavere enn temperaturene som apparatet er utformet for.
- I noen tilfeller med en bestemt type mat, vil det ha en dårlig effekt på maten å oppbevare den i kjøleskapet.
- Apparatet er frostfritt, noe som betyr at du ikke trenger å avise det manuelt. Dette utføres automatisk.
- Temperaturstigningen under avising samsvarer med ISO-kravene. Men hvis du vil unngå at frosne matvarer oppvarmes for mye når apparatet avises, kan du pakke dem inn i flere lag med avisepapir.
- Ikke frys mat som har vært fryst en gang før, og som nå er tint.

---

## Instruksjoner om WEEE

---



Korrekt avhending av dette produktet (Avfall fra elektrisk og elektronisk utstyr)  
(Gjelder i land med avfallssortering)

Denne merkingen som vises på produktet, dets tilbehør eller dokumentasjon, indikerer at produktet eller det elektroniske tilbehøret (for eksempel lader, headset, USB-kabel) ikke skal kastes sammen med annet husholdningsavfall ved slutten av levetiden. For å hindre potensiell skade på miljøet eller helseskader grunnet ukontrollert avfallsavhending ber vi om at dette avfallet holdes adskilt fra andre typer avfall og resirkuleres på ansvarlig måte for å fremme bærekraftig gjenbruk av materielle ressurser.

Private forbrukere bør kontakte enten forhandleren de kjøpte produktet av, eller lokale myndigheter for detaljer om hvor og hvordan disse artiklene kan resirkuleres på en miljøvennlig måte.

Forretningsbrukere bør kontakte sin leverandør og undersøke vilkårene i kjøpskontrakten. Dette produktet og det elektroniske tilbehøret skal ikke blandes med annet kommersielt avfall som skal kastes.

Hvis du vil ha informasjon om Samsungs miljøforpliktelser og produktreguleringsforpliktelser, dvs. REACH, WEEE eller Batteries, kan du gå til siden vår om bærekraft som er tilgjengelig via [www.samsung.com](http://www.samsung.com)

(Gjelder bare produkter som selges i europeiske land og i Storbritannia)

# Installasjon

---

Følg disse instruksjonene nøye for å sikre riktig installasjon av kjøleskapet og hindre ulykker før du bruker det.

## **ADVARSEL**

- Bruk kjøleskapet kun til sitt tiltenkte formål som beskrevet i denne håndboken.
- All service må utføres av en kvalifisert tekniker.
- Avhend produktets emballasjemateriell i samsvar med lokale forskrifter.
- For å forhindre elektrisk støt er det viktig å trekk ut strømkontakten før service eller utskifting av deler.



## Kort om kjøleskapet

Det faktiske kjøleskapet og dets medfølgende bestanddeler kan variere noe fra de som beskrives i denne håndboken, avhengig av modell og land.

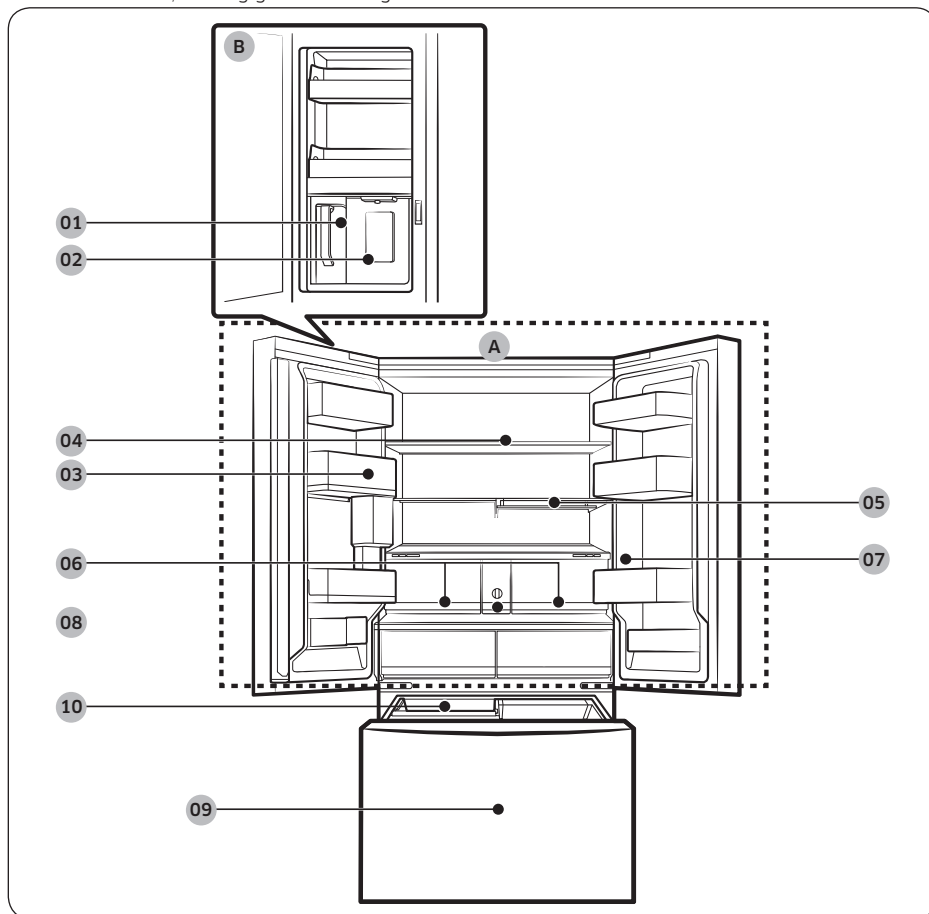

# Installasjon

---

01 Fyll vannkanne automatisk \*

02 Vanndispenser \*\*

03 Kjøleskapsdørskuff

04 Kjøleskapshylle

05 Hylle for rask plassering \*

06 Crisper+ / Kjøleskapskuffer

07 Kontrollpanel

08 Vannfilter \*

09 Fryser

10 Ismaskin

A. Kjøleskap

B. Drikkesenter \*\*

\* Bare gjeldende modeller

\*\* Bare dispensermodeller

## **MERK**

- For å oppnå mest mulig energieffektivitet må alle hyller, skuffer og kurver være i sine opprinnelige posisjoner.
- Når du lukker døren, må du sørge for at den vertikale hengslede delen er i riktig posisjon for å unngå å skrape opp den andre døren.
- Hvis den vertikale hengslede delen reverseres, setter du den tilbake i riktig posisjon før du lukker døren.
- Innimellom kan det danne seg fuktighet på den vertikale hengslede delen.
- Hvis du lukker en dør med kraft, kan det hende at den andre døren åpner seg.
- Hvis den innvendige eller utvendige LED-lampen er i ustand, kontakter du et lokalt Samsung-servicenter.

## Dørbeholdere

Kjøleskapet kommer med dørbeholdere av ulike typer og størrelser. Hvis dørbeholderne til kjøleskapet ditt ble pakket separat, kan du bruke figuren under til å hjelpe deg med å plassere beholderne riktig.

### MERK

Det faktiske kjøleskapet og dets medfølgende bestanddeler kan variere noe fra de som beskrives i denne håndboken, avhengig av modell og land.

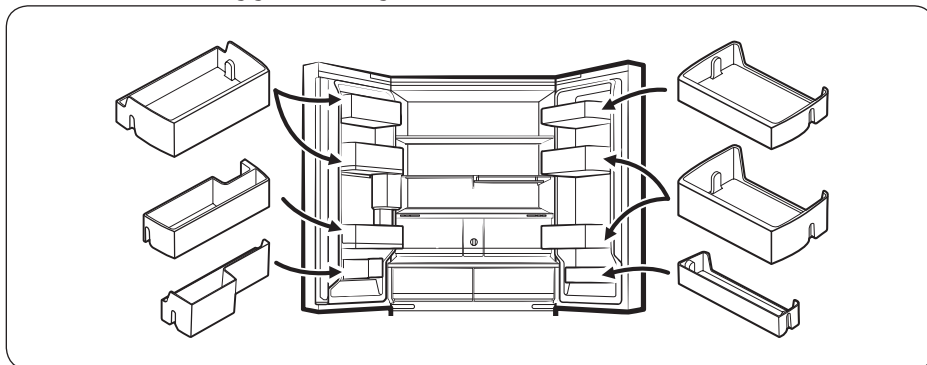

# Installasjon

## Trinnvis installasjon

### TRINN 1 Velg et sted

Stedet må:

- Ha en solid, jevn overflate uten tepper eller underlag som kan hindre ventilasjon
- Vær utenfor direkte sollys
- Ha tilstrekkelig plass til å åpne og lukke døren
- Ikke vær utsatt for varmekilder
- Gi tilstrekkelig plass til vedlikehold og service
- Ha et temperaturspenn på mellom 10 °C og 43 °C

Klarering

Se bildene og tabellene nedenfor for plasskrav ved montering.

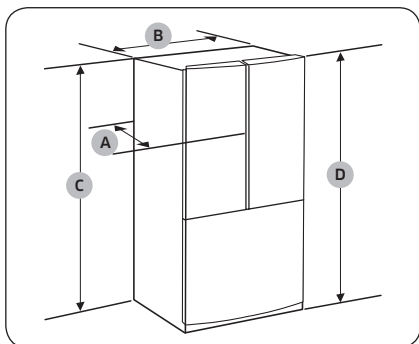

Modell	RF24BB6****	RF30BB6****
A	730 mm	868 mm
B	908 mm	
C	1749 mm	
D	1778 mm	

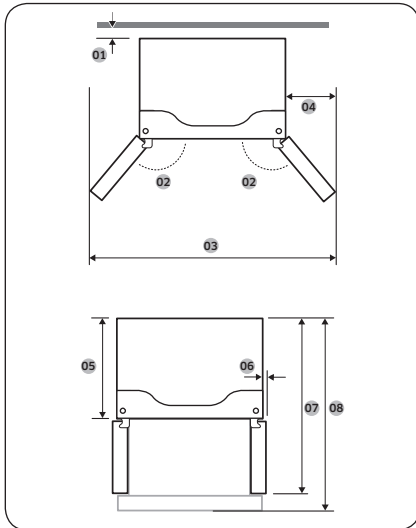

Modell	RF24BB6*****	RF30BB6*****
01	mer enn 50 mm anbefales	
02	125°	
03	1485 mm	
04	289 mm	
05	610 mm	748 mm
06	54 mm	
07	1093 mm	1231 mm
08	1131 mm	1353 mm

#### MERK

Målene i tabellen over kan variere noe fra de faktiske målene, avhengig av metode for måling og avrunding.

# Installasjon

## TRINN 2 Underlag

Hvis kjøleskapet er for stort til å komme gjennom døråpningen, kan du se **Dørfjerning i åpninger**.

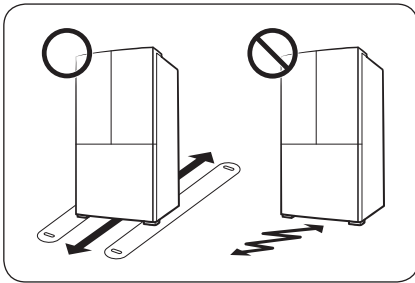

### **MERK**

For å forhindre skade på gulvet må du påse at de fremre justerbare føttene er i oppreist stilling.

- Overflaten du installerer kjøleskapet på må tåle et fullt kjøleskap.
- For å beskytte gulvet kan du legge en stor papplate på gulvet når du skal flytte kjøleskapet til dets endelige plassering.
- Når kjøleskapet er i sin endelige posisjon, må du ikke flytte det med mindre det er nødvendig, for å beskytte gulvet. Hvis du må flytte kjøleskapet, kan du legge tykt papir eller tøyestykker, som gamle tepper, der du skal flytte det.

### TRINN 3 Dørfjerning i åpninger

Hvis kjøleskapet er for stort til å komme gjennom døråpningen til hjemmet eller kjøkkenet ditt, kan du følge disse instruksjonene for å fjerne og sette på igjen kjøleskapdørene. Hvis du ikke trenger å fjerne dørene, kan du gå til side 41 for å fortsette installasjonen.

#### ⚠ ADVARSEL

Trekk ut strømkontakten til kjøleskapet før du fjerner dørene.

Verktøy som kreves (medfølger ikke)

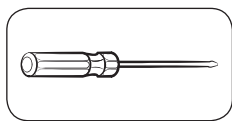

Phillips skrutrekker

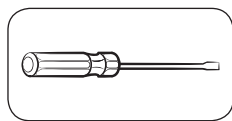

En flat skrutrekker

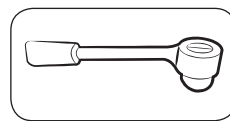

Pipenøkkel 10 mm

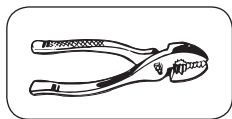

Tang

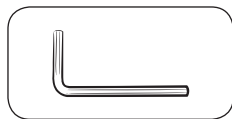

Sekskantnøkkel 5 mm

Ta av kjøleskapsdørene

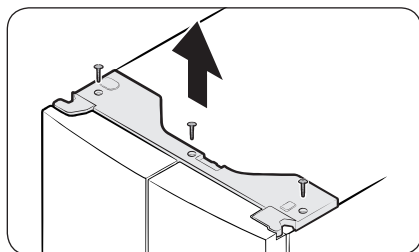

1. Når dørene er lukket bruker du en Philips-skrutrekker til å fjerne skruene (x3) fra det øverste dekselet. Dra opp og ta av det øverste dekselet med koblingene.

# Installasjon

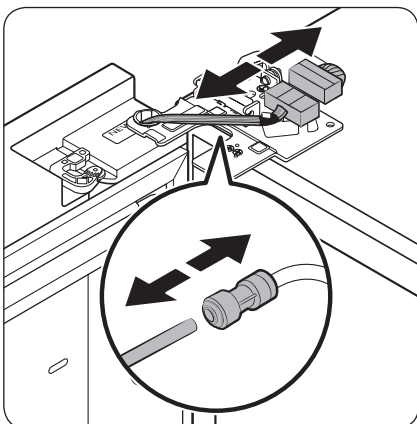

2. Løsne de to ledningskoblingene på den venstre døren. Posisjonen til koblingene varierer avhengig av modellen.

**⚠ FORSIKTIG**

- Ikke fjern begge dørene samtidig. Sørg for å fjerne en dør av gangen. Ellers kan en av dørene falle og føre til fysisk skade.
  - Sørg for at kjøleskapet er slått av før du kobler fra koblingene.
3. Koble fra vannrøret fra koplingen på venstre dør som vist.
    - Dette trinnet gjelder ikke for modellene uten Fyll vannkanne automatisk og vanddispenseren.

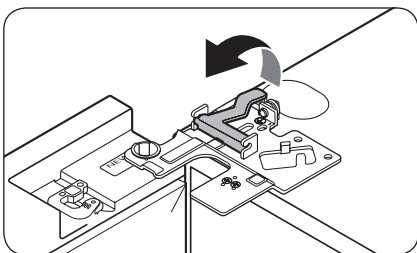

4. Dra klemmen forsiktig oppover i flere trinn. For å hindre skader på fingrene må du ikke plutselig legge mye vekt på klemmen.

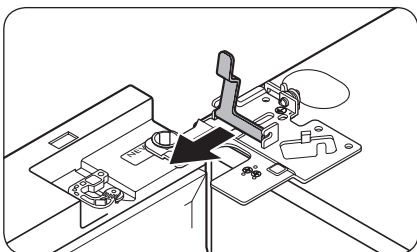

5. Dra klemmen opp for å fjerne den.



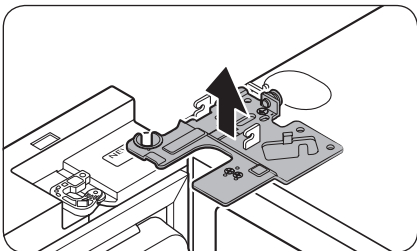

6. Åpne døren 90 grader. Mens du holder døren drar du opp og tar av topphengeselet. Vær forsiktig så du ikke skader de elektriske ledningene når du fjerner hengeselet.

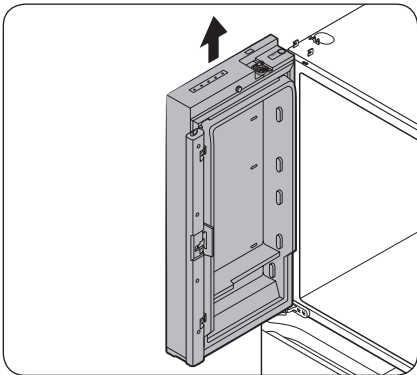

7. Dra døren forsiktig oppover vertikalt for å fjerne den. Ikke bruk for mye kraft mot døren. Døren kan falle og føre til fysisk skade.
8. Legg døren ned på et flatt underlag.
9. Gjenta trinn 1-8 for den andre døren, unntatt fra trinn 3. Det er ikke noe vannrør på høyre dør.
  - Trinn 2 gjelder ikke for modellene uten Showcase door (Showcase-dør).

# Installasjon

For å feste kjøleskapsdøren igjen

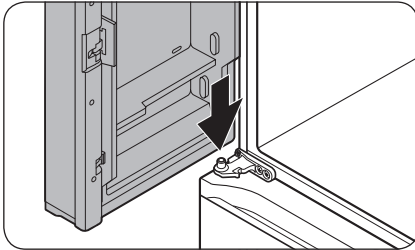

1. Mens du holder døren åpen mer enn 90 grader, setter du skåftet på det midterste hengselet inn i hullet nederst på døren.

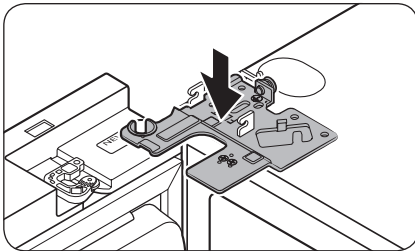

2. Sett det øverste hengselet i posisjon øverst på kjøleskapet og sett deretter hengsskåftet i det øverste hullet av døren. Kontroller at ledningene fra døren går gjennom hullet i hengsskåftet.

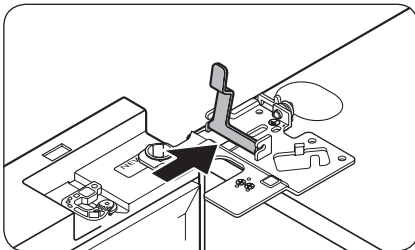

3. Sett inn klemmen i pilretningen.

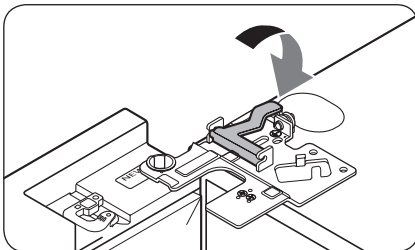

4. Dytt klemmen tilbake som vist.

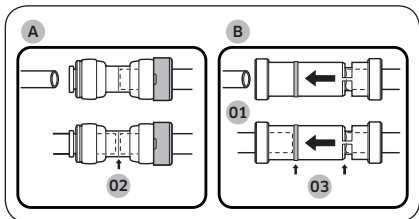
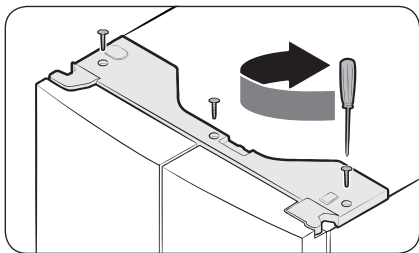
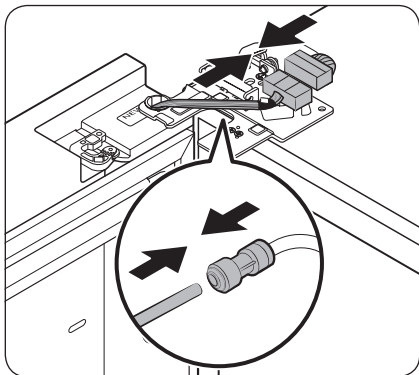

- 01 Dispenser
- 02 Midten av gjennomsiktig overgang
- 03 Ledelinjer

5. Koble til kabelkoblingene.

**⚠ FORSIKTIG**

- Sørg for at kabelkoblingene er riktig koblet til. Ellers fungerer ikke skjermen.

6. Koble til vannrøret.

- Dette trinnet gjelder ikke for modellene uten Fyll vannkanne automatisk og vanddispenseren.

**⚠ FORSIKTIG**

- For å hindre vannlekkasjer må du sørge for at de røde klipsene strammer koplingen skikkelig.
- Hold klipsene utenfor barns rekkevidde.

7. Gjenta trinn 1-5 for den andre døren.

- Trinn 5 gjelder ikke for modellene uten Showcase door (Showcase-dør).

8. Fest det øverste dekkelet med frontsidene først, og trykk deretter ned på baksiden for å sette det i posisjon. Deretter strammer du skruene (x3).

**⚠ FORSIKTIG**

For å forhindre vannlekkasje fra dispenser må vannledningen være fullstendig tilkoblet. Pass på at begge vannslangene er satt inn helt til midten av den gjennomsiktige overgangen (A) eller ledelinjene (B).

# Installasjon

## Fjerne fryzerskuffen

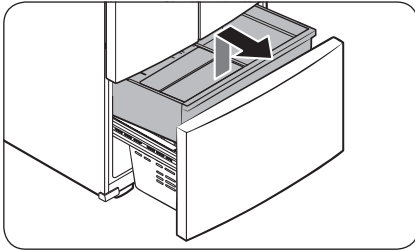

1. Løft opp fremsiden av **den øverste kurven** og trekk den opp for å fjerne den.

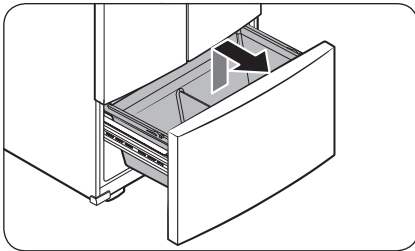

2. Dra deretter opp for å fjerne **den nederste kurven** fra skinnesystemet.

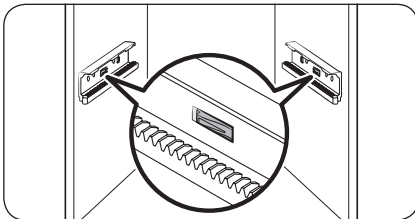

3. Trykk ned krokene for å låse opp skinnesystemet.

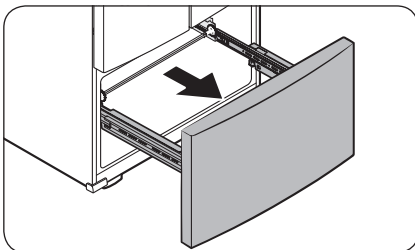

4. Mens du holder det øverste området av skuffefronten til fryseren, drar du skuffen helt ut for å fjerne fryzerskuffen fra skinnesystemet.

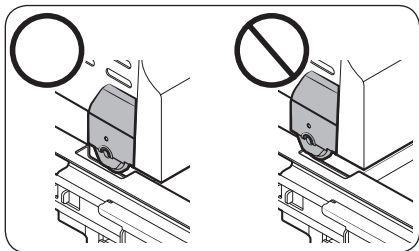

#### ⚠ FORSIKTIG

- Vær forsiktig slik at du ikke skraper opp eller lager bulker i skinnesystemet.
- Pass på at du setter inn fryserkurvene i riktig stilling. Ellers vil døren ikke kunne åpnes eller lukkes riktig, noe som kan føre til at det samler seg opp rim.
- Ikke ha for mye mat i fryserkuffen. Dette kan gjøre at fryserkuffen ikke kan lukkes ordentlig, noe som kan resultere i at det samler seg opp rim.

#### For å feste fryserkuffen igjen

Når kjøleskapet er plassert på eller nær dets endelige plassering, fester du fryserkuffen igjen ved å følge instruksjonene i motsatt rekkefølge av demontering.

### TRINN 4 Vatre kjøleskapet

#### ⚠ FORSIKTIG

- Når det er installert må kjøleskapet stå rett på et flatt, solidt gulv. Hvis kjøleskapet ikke står rett kan det føre til skader på kjøleskapet eller fysiske skader.
- Justering må utføres mens kjøleskapet er tomt. Pass på at det ikke er matvarer i kjøleskapet.
- Av sikkerhetsmessige årsaker justerer du forsiden litt høyere enn baksiden.

Juster kjøleskapet med spesialskrueene (justeringsenhetene) på de fremre føttene. Bruk en flat skrutrekker til å justere skruene.

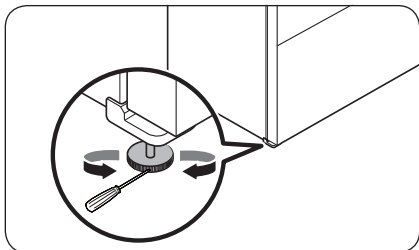

- Slik justerer du høyden på venstre side: Sett en flat skrutrekker inn i justeringsenheten på den venstre foten foran. Drei justeringsenheten med klokken for å heve venstre side, eller drei den mot klokken for å senke den.
- For å justere høyden på høyre side: Sett en flat skrutrekker inn i justeringsenheten på den høyre foten foran. Drei justeringsenheten med klokken for å heve høyre side, eller drei den mot klokken for å senke den.

# Installasjon

## TRINN 5 Justere dørhøyde og døravstand

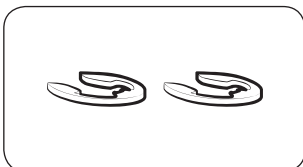

### Karabiner

Høyden på en dør kan justeres med de medfølgende karabinene, som kommer i 4 forskjellige størrelser (1 mm, 1,5 mm, 2 mm og 2,5 mm).

Slik justerer du høyden på en dør

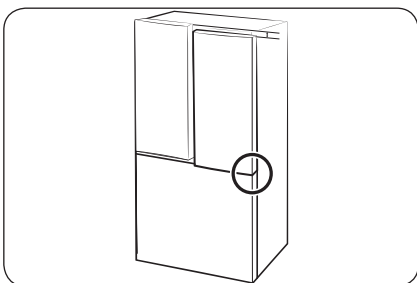

1. Sjekk høydeforskjellen mellom dørene og løft og hold døren med den laveste høyden.

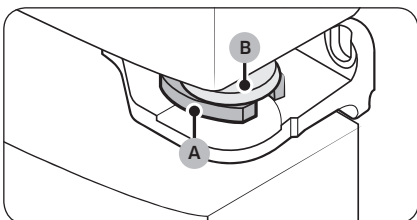

2. Sett en karabin (A) av passende størrelse mellom dørmaljen (B) og hengelet som vist.

### ⚠ FORSIKTIG

- Sett kun inn én karabin. Hvis du setter inn to eller flere karabiner, kan de skli ut og lage en gnisselyd.
- Hold karabinene utenfor barns rekkevidde, og ta vare på dem til fremtidig bruk.
- Ikke hev døren for mye. Døren kan komme i kontakt med og skade det øverste dekkelet.

## TRINN 6 Koble til en vannkilde (bare gjeldende modeller)

### ⚠ FORSIKTIG

- De nye slangesettene som følger med apparatet, skal brukes, og gamle slangesett må ikke brukes på nytt.
- Vannslangen må kobles til av en kvalifisert tekniker.
- Garantien for kjøleskapet dekker ikke installasjon av vannslangen. Du dekker selv kostnadene for installasjonen av vannslangen med mindre installasjonsgebyret er inkludert i forhandlerprisen.
- Samsung påtar seg ikke noe ansvar for installasjonen av vannslangen. Hvis det oppstår en vannlekkasje, kontakter du installatøren av vannslangen.

### Koble kaldtvannsrøret til vannfiltreringsslangen

### ⚠ FORSIKTIG

- Sørg for at vannfiltreringsslangen er koblet til et rør med kaldt drikkevann. Hvis den kobles til varmtvannsrøret, kan det oppstå feil på rensesystemet.

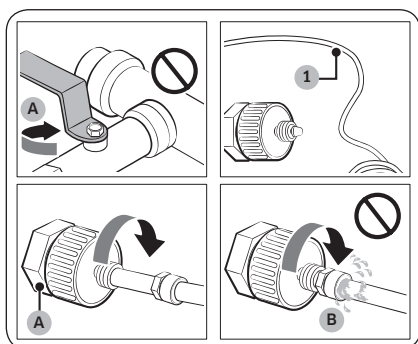

- A. Steng hovedvannkranen  
B. Ingen avstand

1. Steng av vannforsyningen ved å stenge hovedvannventilen.
2. Finn **vannrøret (1)** til det kalde drikkevannet.
3. Følg vannslangeinstallasjonen for å koble til vannrøret.
4. Når tilkoblingen er fullført, åpner du hovedvannventilen og har i omtrent 3 liter vann. Dette gjøres for å fjerne urenheter inni røret.

# Installasjon

## Koble vannfiltreringsslangen til vannslangen

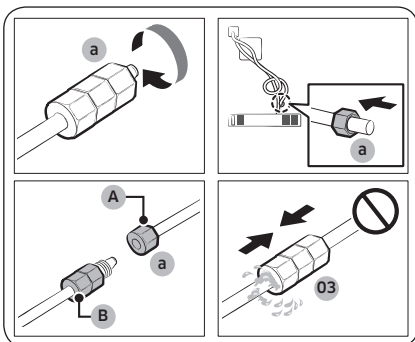

- A. Vannslange fra enhet
- B. Vannslange fra sett

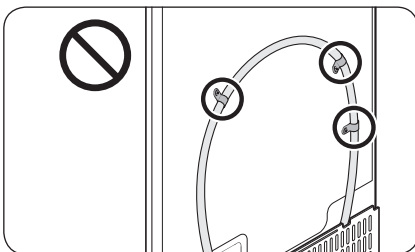
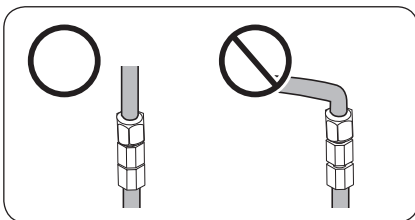

## Reparere vannslangen

### ⚠ FORSIKTIG

Vannslangen må repareres av en kvalifisert person. Hvis det oppstår vannlekkasje, kontakter du et lokalt Samsung-servicесenter eller installatøren av vannslangen.

1. Løsne og fjern **kompresjonsmutteren (a)** fra vannslangen på kjøleskapet, og sett den inn i vannfiltreringsslangen.
2. Stram **kompresjonsmutteren (a)** for å koble til vannfiltreringsslangen og vannslangen.
3. Åpne hovedvannventilen og sjekk etter lekkasjer.
4. Hvis det ikke er noen lekkasjer, har du i omtrent 3 liter vann før du faktisk bruker kjøleskapet, for å fjerne urenheter inni vannfiltreringssystemet.

### 📖 MERK

Hvis du må flytte på kjøleskapet etter at du har koblet til **vannslangen**, pass på at den tilsluttede delen av vannslangen er rett.

### ⚠ FORSIKTIG

Ikke monter vannfilteret på noen del av kjøleskapet. Dette kan skade kjøleskapet.



---

## TRINN 7 Første innstillinger

---

Kjøleskapet skal være fullt funksjonelt når du har fullført disse trinnene.

1. Koble strømledningen til stikkkontakten for å slå på kjøleskapet.
2. Åpne døren og sjekk om den innvendige lampen lyser.
3. Still temperaturen inn på den kaldeste innstillingen og vent omtrent en time. Da vil kjøleskapet bli litt kaldere, mens motoren går jevnt.
4. Vent til kjøleskapet når angitt temperatur. Nå er kjøleskapet klart til bruk.

## TRINN 8 Siste sjekk

---

Når installasjonen er fullført, bekrefter du at:



- Kjøleskapet er koblet til et strømuttak og er skikkelig jordet.
- Kjøleskapet er installert på en flat, jevn overflate med rimelig klaring fra vegger og skap.
- Kjøleskapet er i vater og står støtt på gulvet.
- Døren åpnes og lukkes fritt, og den innvendige lampen slår seg automatisk på når døren åpnes.



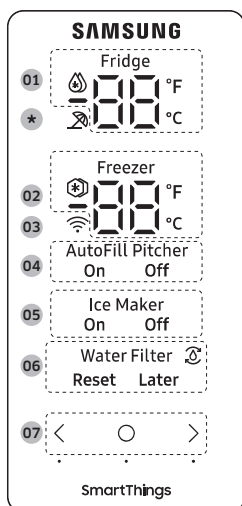

# Drift

## Kontrollpanel



Drift

<b>01</b> Kjølenskapsindikator	<ul style="list-style-type: none"><li>• Viser gjeldende eller ønsket temperatur på kjøleskapet.</li><li>•  indikerer at Hurtigkjøler-funksjonen er på.</li></ul>
<b>02</b> Fryserindikator	<ul style="list-style-type: none"><li>• Viser gjeldende eller ønsket temperatur på fryseren.</li><li>•  indikerer at Hurtigfrys-funksjonen er på.</li></ul>
<b>03</b> Indikator for nettverkstilkobling	<ul style="list-style-type: none"><li>• Dette ikonet indikerer at kjøleskapet er koblet til et nettverk. Hvis Wi-Fi-ikonet blinker anbefaler vi at du kobler til kjøleskapet med SmartThings-appen. Du kan kontrollere og overvåke kjøleskapet på SmartThings-appen. Du finner mer informasjon i <b>SmartThings</b>-delen.</li></ul>
<b>04</b> Indikator for Fyll vannkanne automatisk	<p>Fyll vannkanne automatisk har 2 indikatorer (AutoFill Pitcher (Fyll vannkanne automatisk) On (på) / Off (av)) for å indikere driftsstatusen.</p> <ul style="list-style-type: none"><li>• Når automatisk fylling er aktivert, slår den tilhørende indikatoren (AutoFill Pitcher (Fyll vannkanne automatisk) On (på)) seg på.</li><li>• Når automatisk fylling er deaktivert, slår den tilhørende indikatoren (AutoFill Pitcher (Fyll vannkanne automatisk) Off (av)) seg av.</li><li>• For å aktivere Fyll vannkanne automatisk, må du slå på Fyll vannkanne automatisk.</li></ul>

<b>05</b> Ismaskinindikator	Ismaskinen har 2 indikatorer (Ice Maker (ismaskin) On (på) / Off (av)) for å indikere driftsstatus. <ul style="list-style-type: none"> <li>Når ismaskinen er i drift, tennes den tilsvarende indikatoren (Ice Maker (ismaskin) On (på)).</li> <li>Når ismaskinen er slått av, tennes den tilsvarende indikatoren (Ice Maker (ismaskin) Off (av)).</li> <li>Du må da slå ismaskinen på for å bruke den.</li> </ul>
<b>06</b> Vannfilter-indikator	<ul style="list-style-type: none"> <li> indikerer at vannfilteret på byttes ut.</li> <li>Når du ser -ikonet, kan du bytte ut vannfilteret og tilbake stille bytt vannfilter-alarmen, eller avvise alarmen og bytte filteret senere. (Du finner mer informasjon i «Tilbake stille eller avvise bytt ut vannfilter-alarmen»-delen på side 50.</li> </ul>
<b>07</b> Knapper	<ul style="list-style-type: none"> <li>Når skjermen er av, trykker du på en knapp for å vekke skjermen.</li> <li>Trykk på  for å velge ønsket element på hovedpanelet og for å bekrefte eventuelle endringer i innstillingene.</li> <li>Trykk på  eller  for å endre innstillingene til det valgte elementet på hovedpanelet.</li> </ul>

\* kun gjeldende modeller

#### **MERK**

- Kontrollpanelet er utformet for å være av når kjøleskapet ikke er i bruk. Det blir bare aktivt og lyser når du åpner døren eller trykker på knappene.
- Hvis døren står åpen i fem minutter, vil den interne lampen blinke i fem minutter og slås av for å varsle hørsels- og synshemmede brukere om at døren er åpen. Merk at dette er en normal funksjon.

# Drift

## Stille inn ønsket temperatur eller funksjon

Velg kjøleskap eller fryser og still inn ønsket temperatur eller funksjon.

1. Trykk på en knapp (<, ○ eller >) for å vekke skjermen.
  - Dette trinnet gjelder kanskje ikke for noen av modellene.
2. Trykk på ○ helt til indikatoren for kjøleskapet eller fryseren blinker.
  - Indikatoren for det valgte rommet blinker.
3. Trykk på < eller > for å velge ønsket temperatur eller funksjon.
  - Se tabellen for tilgjengelig valg for hvert rom.

Kjøleskap	<ul style="list-style-type: none"><li>• Tilgjengelige valg (Fahrenheit): 🌀 (Hurtigkjøler) ↔ 34 °F ↔ 35 °F ↔ 36 °F ↔ 37 °F ↔ 38 °F ↔ 39 °F ↔ 40 °F ↔ 41 °F ↔ 42 °F ↔ 43 °F ↔ 44 °F</li><li>• Tilgjengelige valg (celsius): 🌀 (Hurtigkjøler) ↔ 1 °C ↔ 2 °C ↔ 3 °C ↔ 4 °C ↔ 5 °C ↔ 6 °C ↔ 7 °C</li><li>• Hurtigkjøler fremskynder kjøleprosessen til maksimal viftehastighet. Kjøleskapet fortsetter å gå på full hastighet i to og en halv time før det går tilbake til forrige temperatur.</li></ul>
Fryser	<ul style="list-style-type: none"><li>• Tilgjengelige valg (Fahrenheit): 🌀 (Hurtigfrys) ↔ -8 °F ↔ -7 °F ↔ -6 °F ↔ -5 °F ↔ -4 °F ↔ -3 °F ↔ -2 °F ↔ -1 °F ↔ 0 °F ↔ 1 °F ↔ 2 °F ↔ 3 °F ↔ 4 °F ↔ 5 °F</li><li>• Tilgjengelige valg (celsius): 🌀 (Hurtigfrys) ↔ -23 °C ↔ -22 °C ↔ -21 °C ↔ -20 °C ↔ -19 °C ↔ -18 °C ↔ -17 °C ↔ -16 °C ↔ -15 °C</li><li>• Hurtigfrys fremskynder fryseprosessen til maksimal viftehastighet.</li><li>• Fryseren fortsetter å gå på full hastighet i 50 timer før den går tilbake til forrige temperatur. Når du skal fryse store mengder mat, bør du aktivere Hurtigfrys i minst 20 timer før du legger maten i fryseren.</li></ul> <p><b>📌 MERK</b></p> <p>Når du bruker denne funksjonen, økes strømforbruket til kjøleskapet. Husk å slå den av når du ikke trenger den, slik at fryseren gjenopptar den opprinnelige temperaturinnstillingen.</p>

4. Vent i fem sekunder eller trykk på ○ for å bekrefte valget.
  - Indikatoren for det valgte rommet slutter å blinke.

### 📌 MERK

- Bruk av Hurtigkjøler- eller Hurtigfrys øker strømforbruket.
- Når du endrer temperaturen på panelet, viser panelet den faktiske temperaturen inni kjøleskapet inntil temperaturen samsvarer med den innstilte temperaturen. Da viser panelet den nye innstilte temperaturen. Merk at det vil ta tid før kjøleskapet når den nye temperaturen. Dette er normalt. Det er ikke nødvendig å stille temperaturen på nytt i dette tidsrommet.
- For å sikre optimal ytelse anbefaler vi at du stiller temperaturen inn på -19 °C (3 °F) for fryseren og 3 °C (37 °F) for kjøleskapet.
- Temperaturen i kjøleskapet kan stige hvis du åpner døren ofte eller du legger mye mat i kjøleskapet. Hvis dette skjer, vil temperaturdisplayet blinke inntil kjøleskapet har kommet seg tilbake til de spesifiserte temperaturinnstillingene. Hvis blinkingen fortsetter over en lengre periode, kontakter du et lokalt Samsung servicesenter for teknisk assistanse.
- Når temperaturdisplayet blinker, kan det oppstå en alarm. For å stoppe alarmen, trykker du på hvilken som helst knapp på displayet.

---

## Slå på eller av Fyll vannkanne automatisk

---

Du kan slå på eller av Fyll vannkanne automatisk i kjøleskapet.

1. Trykk på en knapp ( < , ○ eller > ) for å vekke skjermen.
  - Dette trinnet gjelder kanskje ikke for noen av modellene.
2. Trykk på ○ til indikatoren for AutoFill Pitcher (Fyll vannkanne automatisk) blinker.
3. Trykk på < eller > for å slå Fyll vannkanne automatisk på eller av.
  - Trykk på < for å slå den på.
  - Trykk på > for å slå den av.
4. Vent i fem sekunder eller trykk på ○ for å bekrefte valget.
  - Indikatoren for AutoFill Pitcher (Fyll vannkanne automatisk) slutter å blinke.

## Slå på eller av ismaskinen

---

Du kan slå den automatiske ismaskinen i fryseren av eller på.

1. Trykk på en knapp ( < , ○ eller > ) for å vekke skjermen.
  - Dette trinnet gjelder kanskje ikke for noen av modellene.
2. Trykk på ○ helt til indikatoren Ice Maker (Ismaskin) blinker.
3. Trykk på < eller > for å slå ismaskinen av eller på.
  - Trykk på < for å slå den på.
  - Trykk på > for å slå den av.
4. Vent i fem sekunder eller trykk på ○ for å bekrefte valget.
  - Ice Maker (Ismaskin)-indikatoren slutter å blinke.

# Drift

---

## Endring av temperaturskalaen

---

Du kan bytte temperaturskalaen mellom Fahrenheit og Celsius.

1. Trykk på en knapp ( < , ○ eller > ) for å vekke skjermen.
  - Dette trinnet gjelder kanskje ikke for noen av modellene.
2. Trykk på ○ helt til symbolene °F og °C på kjøleskapet eller fryseren blinker.
3. Trykk på < eller > for å velge ønsket temperaturskala.
  - Trykk på < for å velge Fahrenheit.
  - Trykk på > for å velge Celsius.
4. Vent i fem sekunder eller trykk på ○ for å bekrefte valget.
  - Symbolene °F og °C slutter å blinke.

## Tilbakestille eller avvise bytt ut vannfilter-alarmen

---

Bytt ut vannfilter-ikonet (🔄) blinker for å varsle brukeren om at det er på tide å bytte vannfilter. Du kan bytte ut vannfilteret øyeblikkelig og tilbakestille bytt ut vannfilter-alarmen, eller avvise alarmen hvis du vil bytte vannfilter senere.

1. Trykk på en knapp ( < , ○ eller > ) for å vekke skjermen.
  - Dette trinnet gjelder kanskje ikke for noen av modellene.
2. Trykk på ○ helt til indikatoren for Water Filter (Vannfilter) blinker.
3. Trykk på < eller > for å velge **Reset (Tilbakestill)** eller **Later (Senere)**.
  - Hvis du har byttet vannfilter, trykker du på < for å tilbakestille bytt ut vannfilter-alarmen.
  - Hvis du vil bytte vannfilter senere og avvise alarmen, trykker du på > .
4. Vent i fem sekunder eller trykk på ○ for å bekrefte valget.
  - Water Filter (Vannfilter)-indikatoren slutter å blinke.

## Slå Wi-Fi på eller av

For å slå Wi-Fi på eller av, trykker du på og holder inne  i 10 sekunder. Skjermen viser Wi-Fi-statusen i 5 sekunder (som angitt i figuren).

Wi-Fi på

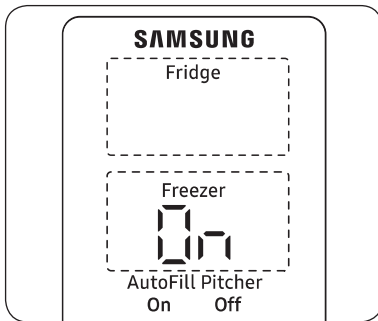

Wi-Fi av

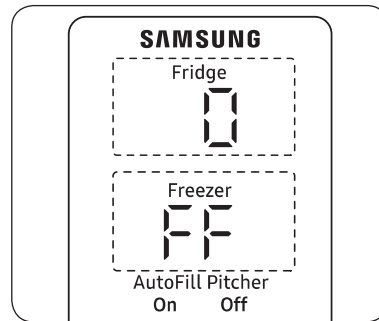

### MERK

- Når du konfigurerer Wi-Fi til å koble kjøleskapet til SmartThings-appen, blir Wi-Fi-funksjonen slått på.
- Du finner mer informasjon i **SmartThings**-delen.

# Drift

## SmartThings

### Installasjon

Besøk Google Play Store, Galaxy Apps eller Apple App Store og søk etter «SmartThings». Last ned og installer SmartThings-appen som tilbys av Samsung Electronics, på smartenheten din.

#### MERK

- Programvareversjonen av SmartThings-appen som støttes kan endres i henhold til støtteretningslinjene for OS-et som produsenten oppgir. I tillegg, for SmartThings-appen eller funksjonene som appen støtter, kan de nye retningslinjene for programoppdatering på den eksisterende OS-versjonen opphøres på grunn av årsaker for brukervennlighet eller sikkerhet.
- SmartThings-appen kan endres uten forvarsel for å forbedre brukervennligheten eller ytelsen. Siden OS-versjonen for mobiltelefoner oppdateres hvert år, blir også SmartThings oppdatert kontinuerlig i henhold til siste OS. Hvis du har spørsmål om det ovennevnte, kan du kontakte oss på [st.service@samsung.com](mailto:st.service@samsung.com).
- For forbedret ytelse kan SmartThings-appen endres uten forvarsel, eller brukerstøtten kan opphøre i henhold til produsentens retningslinjer. I tillegg kan ytterligere oppdateringer på appen eller funksjonen i appen stoppe på grunn av brukervennlighet og sikkerhetsgrunner, selv om oppdateringer støttes på operativsystemet ditt.
- Anbefalte krypteringssystemer inkluderer WPA/TKIP og WPA2/AES. Nyere eller ikke standard Wi-Fi-autentiseringsprotokoller støttes ikke.
- Trådløse nettverk kan påvirkes av trådløse kommunikasjonsomgivelser.
- Hvis Internett-tjenesteleverandøren din har registrert MAC-adressen til PC-en eller modemmet for identifikasjon, kan det hende at Samsung Smart Refrigerator ikke kan koble seg til Internett. Hvis dette skjer, kontakter du Internett-tjenesteleverandøren for teknisk støtte.
- Brannmurinnstillingene for nettverkssystemet kan hindre Samsung Smart Refrigerator i å få tilgang til Internett. Kontakt Internett-tjenesteleverandøren for teknisk hjelp. Hvis dette symptomet fortsetter, kontakter du et lokalt Samsung-servicesenter eller forhandleren.
- For å konfigurere de trådløse tilgangspunktinnstillingene kan du se brukerhåndboken til tilgangspunktet (ruter).
- Samsung Smart-kjøleskap støtter både Wi-Fi 2,4 GHz med IEEE 802.11 b/g/n- og Soft-AP-protokollene. (IEEE 802.11 n anbefales.)
- Uautoriserte trådløse Wi-Fi-rutere kan kanskje ikke koble seg til et Samsung Smart Refrigerator.



## Samsung-konto

Du må registrere Samsung-kontoen din for å bruke appen. Hvis du ikke har en Samsung-konto, følger du instruksjonene på appskjermen for å opprette en gratis Samsung-konto.

## Slik kommer du i gang

Slå på enheten du vil koble til, åpne SmartThings-appen på telefonen og følg instruksjonene nedenfor.

Hvis en melding vises som sier at en ny enhet har blitt funnet, klikker du **ADD NOW (LEGG TIL NÅ)**.

Hvis en popup ikke vises, trykker du på knappen **+** og velger deretter enheten du vil koble til fra listen over tilgjengelige enheter.

Hvis enheten ikke er på listen over tilgjengelige enheter, trykker du på **Supported Devices (Støttede enheter)**, velger enhetstype (Kjøleskap) og deretter den spesifikke enhetsmodellen.

Følg instruksjonene i appen for å konfigurere enheten din. Når konfigureringen er fullført, blir kjøleskapet ditt vist som et «kort» på skjermen **Devices (Enheter)**.

## Kjøleskapsapp

### Integrert kontroll

Du kan overvåke og kontrollere kjøleskapet hjemme og på farten.

- Trykk på kjøleskapikonet på SmartThings-instrumentbordet eller trykk på Enheter-ikonet nederst på instrumentbordet, og trykk deretter på kjøleskapkortet for å åpne Kjøleskap-siden.
- Kontroller driftsstatusen eller varslene som er knyttet til kjøleskapet og endre alternativer eller innstillinger om nødvendig.

### **MERK**

Noen av kjøleskapets alternativer eller innstillinger er kanskje ikke tilgjengelige for fjernkontroll.

# Drift

Kategori	Element	Beskrivelse
Overvåking	Kjøleskaptemperatur	Viser ønsket temperaturinnstilling for kjøleskapet.
	Frysertemperatur	Viser ønsket temperaturinnstilling for fryseren.
	Strømovevåking	Sjekker kjøleskapets akkumulerte strømforbruk over de siste 180 dagene.
Funksjoner	Isproduksjon	Du kan slå isproduksjonen på eller av.
	Hurtigkjøler	Du kan slå Hurtigkjøler av eller på, og sjekke gjeldende innstillinger.
	Hurtigfrys	Du kan slå Hurtigfrys av eller på, og sjekke gjeldende innstillinger.
	Kjøleskaptemperatur	Du kan angi ønsket temperatur for kjøleskapet.
	Frysertemperatur	Du kan angi ønsket temperatur for fryseren.
	Fyll vannkanne automatisk	Du kan slå Fyll vannkanne automatisk på eller av.
Alarmer	Unormalt høy temperatur	Denne alarmen utløses ved unormalt høy temperatur i kjøleskapet eller fryseren.
	Åpen dør	Denne alarmen utløses hvis kjøleskapsdøren eller fryserkuffen står åpen et gitt tidsrom.
	Fyll vannkanne automatisk overfylt	Hvis funksjonen Fyll vannkanne automatisk registrerer for mye vann, utløses denne alarmen slik at du får vite om det.
	Bytt ut vannfilter	Denne alarmen minner deg på at vannfilteret må byttes ut.

## Spesialfunksjoner

### Drikkesenter

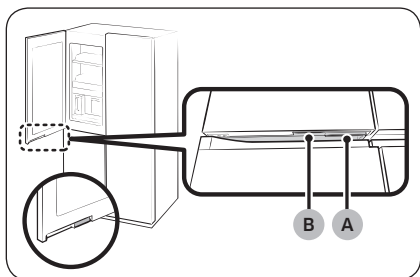

- A. Kjøleskapsdørhåndtak
- B. Drikkesenterhåndtak

Den venstre kjøleskapsdøren har to håndtak i bunnen. For å bruke automatisk fylt vannkanne, drikke kaldt eller filtrert vann, trykker du på håndtaket (B) for å åpne drikkesenteret.

### Vannkanne (Fyll vannkanne automatisk) (kun gjeldende modeller)

Kaldt, rensed vann er alltid tilgjengelig i Fyll vannkanne automatisk. Du kan ha te eller frukt i bryggeren for å få den smaken du liker best.

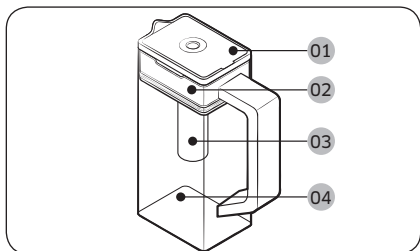

- 01 Løkk
- 02 Bryggerholder
- 03 Brygger
- 04 Kropp

# Drift

For å fylle vannkannen

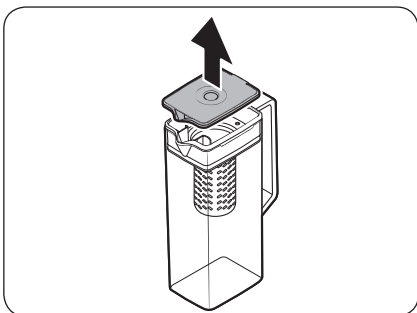

1. Ta tak i et håndtaksspor i **lokkry** og dra opp for å åpne **lokket**.
2. Legg inn teblader eller frukt etter smak i bryggeren.

## **MERK**

Hvis du vil beholde det bryggede vannet i opprinnelig konsentrasjon, slår du av funksjonen Fyll vannkanne automatisk.

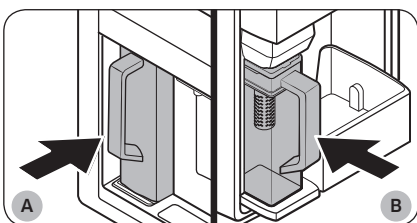

- A.** Type A-modeller  
**B.** Type B-modeller

3. Aktiver funksjonen Fyll vannkanne automatisk i kontrollpanelet. Åpne døren Beverage Center (Drikkesenter) (type A) eller den venstre kjøleskapdøren og (type B), og monter vannkannen på holderen. Dytt den rett inn som vist i illustrasjonen.

## **FORSIKTIG**

Pass på at vannkannen passer inn i vannkanneholderen.

4. Lukk døren. Vannkannen vil begynne å fylles opp med avkjølt vann etter en liten stund.
5. For å drikke te, åpner du døren Beverage Center (Drikkesenter) (type A) eller den venstre kjøleskapdøren og (type B), og løsner vannkannen. Dra den rett ut.

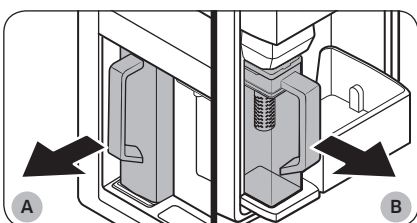

- A.** Type A-modeller  
**B.** Type B-modeller

**⚠ FORSIKTIG**

- Vi anbefaler at du bruker fruktbrygget vann innen 24 timer. Etter det kan det bryggede vannet bli dårlig over tid.
- Du må rengjøre vannkannen etter at du har drukket opp det bryggede vannet. Du må også rengjøre vannkannen hvis den ikke har vært i bruk på lang tid.

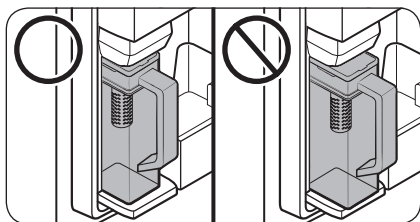

- Sørg for at vannkannen passer inn i vannkanneholderen, slik at den ikke velter eller lekker.

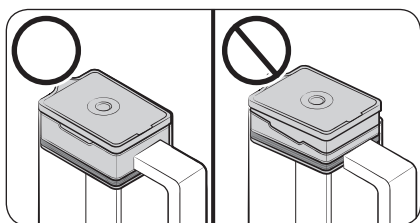

- Sørg for at den forseglede bryggerholderen er ordentlig satt inn slik at vannkannen ikke velter eller lekker.

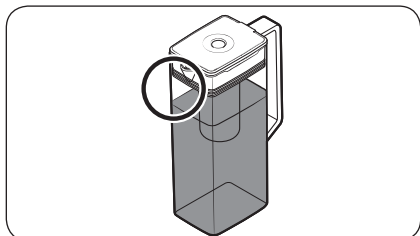

**📖 MERK**

- Hvis det er for mye fukt på fremsiden (spesifikt avmerket område) av vannkannen, kan det hende at vannkannen ikke vil fylles helt opp. Fjern fukten og prøv igjen.
- Funksjonen Fyll vannkanne automatisk slutter å forsyne vannkannen med vann hvis vannkannen ikke fylles etter et gitt tidsrom. Hvis dette skjer, kan du sjekke om vannslangen er ordentlig koblet til. Ta ut vannkannen og sett den inn igjen, og prøv så igjen.

# Drift

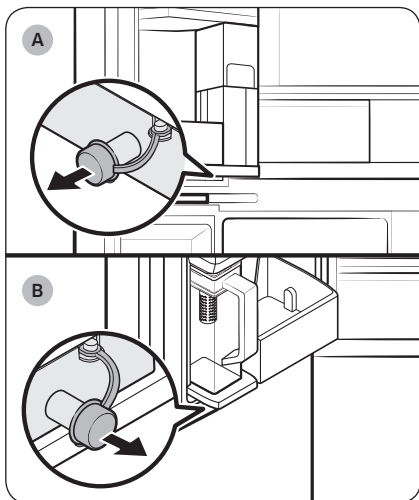

A. Type A-modeller

B. Type B-modeller

## MERK

- Du må rengjøre vannkannen etter at du har drukket opp det bryggede vannet. Du må også rengjøre vannkannen hvis den ikke har vært i bruk på lang tid eller hvis den fulle vannkannen har blitt stående i mer enn tre dager.
- Hvis bryggeren ikke blir rengjort riktig, kan lukten av teen eller fruktene du brukte i bryggeren tidligere bli gjenværende. Hvis du ikke skal bruke bryggeren, tar du den bort fra vannkannen og oppbevarer den trygt.
- Hvis du ikke har brukt vannfilteret på lang tid, heller du av de første to kannene med vann. Rengjør deretter vannkannen grundig og bruk den.

## MERK

- Hvis vannkanneholderen flyter over eller lekker, tørker du rundt vannkanneholderen.
- Hvis gummilokket er åpent, vil det dryppe vann av den.
- En varselmelding vises på kontrollpanelet hvis det er en lekkasje. Hvis det oppstår en lekkasje, åpner du gummilokket slik at spillvannet renner ut. Hvis varselmeldingen ikke forsvinner etter tømming, kan det være systemfeil. Kontakt ditt lokale Samsung servicesenter.

## Vanndispenser (bare gjeldende modeller)

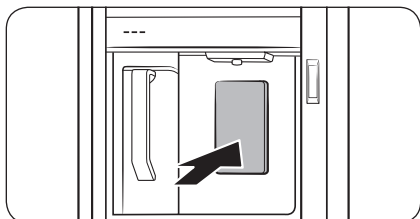

For å dispensere kaldt vann, må du åpne Beverage Center (Drikkesenter) og trykke på dispenserspaken.

### MERK

- Dispenseren stopper hvis du fortsetter å trykke på dispenserspaken i omtrent 1 minutt. Slipp spaken og dytt den inn igjen for å tappe mer vann.
- Sørg for at glasset er på linje med dispenseren for å hindre at vannet spruter ut.
- Hvis du ikke bruker vanndispenseren i 2-3 dager, kan vannet lukte eller smake rart. Dette er ikke en systemfeil. Kast de første 1-2 glassene med vann.

### Vanndamp

Vannet som forsynes til kjøleskapet går gjennom et alkalisk filter. I løpet av filtreringsprosessen vil vanntrykket øke og vannet blir mettet med oksygen og nitrogen. Dette fører til at vannet midlertidig ser uklart eller tåkete ut når det fylles i glasset. Dette er normalt og vannet vil se klart ut etter noen sekunder.

# Drift

## Ismaskin

Kjøleskapet har en innebygd ismaskin som automatisk forsyner deg med is.

- Den generelle designet og/eller tilbehør kan variere avhengig av modellen.

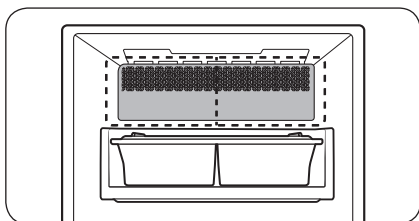

- Dette produktet har to typer ismaskiner.

### ⚠ ADVARSEL

**Kvelningsfare:** Is kan forårsake kvelning hos små barn.

## Isproduksjon

Når du har installert kjøleskapet og alt er plugget inn, følger du disse instruksjonene for å sørge for ordentlig isproduksjon og at isbeholderen er full av is.

### Ved første gangs bruk

- La ismaskinen lage is i 1-2 dager.
- Kast de første 1-2 bøttene med is for å fjerne urenheter i vannforsyningsystemet.

## Diagnose

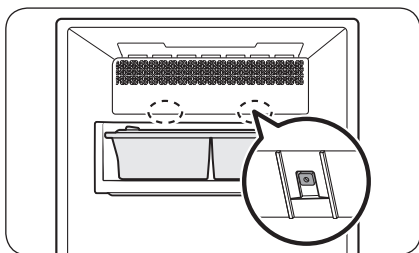

- Den generelle designet og/eller tilbehør kan variere avhengig av modellen.
- Hvis isen ikke kommer ut, sjekker du statusen til ismaskinen først ved å bruke **Test**-knappen nederst på ismaskinen.
- Trykk på **Test**-knappen nederst på ismaskinen. Du vil høre en ringeklokke når du trykker på knappen. Du vil høre ringeklokken igjen hvis ismaskinen fungerer ordentlig.



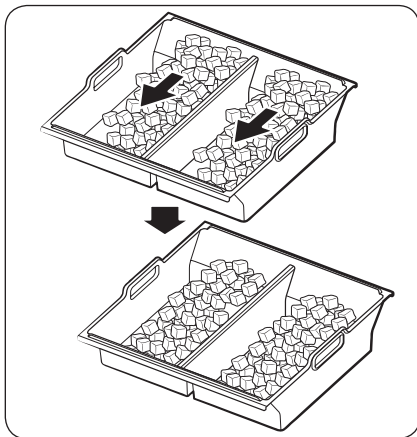

- Det er normalt at is samler seg på den ene siden av brettet. Ordne isen jevnt i brettet for å lagre mer is.

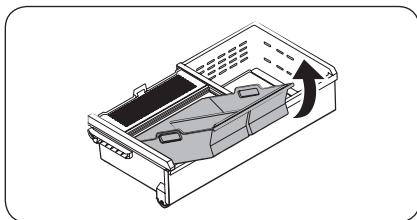

- Vær forsiktig når du fjerner isbeholderen, da isbitene kan renne over når den vippes.
- Når du setter tilbake isbeholderen, fjerner du eventuelle isklumper som ligger igjen på brettet.

#### **⚠ FORSIKTIG**

- Hvis du lar vannledningen være frakoblet kan det over tid oppstå en summende lyd i vannventilen. Hvis dette er tilfelle, må du sørge for å slå av isproduksjon (Cubed Ice (Isteringer)/ Ice Bites (Isbiter)).
- Hvis ismaskinen lager lyd gjentatte ganger, kontakter du montøren av vannslangen eller et lokalt Samsung-servicesenter.
- Ikke legg mat i isbeholderen. Frossen mat kan skade ismaskinen, spesielt når du åpner eller lukker døren.
- Når strømmen kommer tilbake etter et strømbrudd, kan isbeholderen inneholde en blanding av smeltede isbiter og isbiter som sitter fast, noe som kan gjøre at ismaskinen ikke fungerer ordentlig. For å hindre dette må du sørge for å tømme isbøtten før du bruker kjøleskapet.
- Ikke stikk fingre eller andre objekter inn i ismaskinen. Dette kan forårsake fysisk skade eller skade på eiendom.
- På grunn av sublimering blir is som lagres i fryseren i en lang periode mindre og danner deretter store isbiter. Hvis det vil ta lang tid før du bruker is, må du derfor slå av ismaskinen som følger.
- Bruk bare de nye slangesettene som fulgte med apparatet. Ikke bruk et gammelt slangesett på nytt.

# Vedlikehold

## Håndtering og behandling

### Isbeholder (bare gjeldende modeller)

Hvis du ikke tar ut is på en lengre periode, kan det danne seg isklumper på innsiden av beholderen. Hvis dette skjer, fjerner du og tømmer isbeholderen.

#### ⚠ FORSIKTIG

- For å unngå skade må du fjerne is eller vann som har falt på gulvet.
- For å hindre ulykker eller skader må du ikke la barn leke med vanddispenseren eller ismaskinen.
- Bruk bare den medfølgende isbeholderen. Tredjeparts isbeholdere kan føre til systemfeil.

#### 📌 MERK

- For å lage is kreves det et vanntrykk på mellom 30-125 psi (206-861 kPa).
- Støy fra ismaskinen mens den produserer is er normalt.

### Oppbevaringssted for skjeen

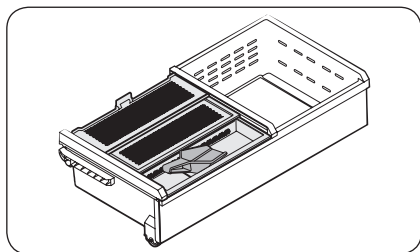

Oppbevar skjeen inni skjebrettet.

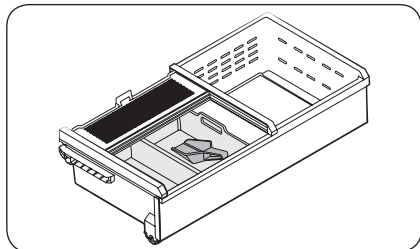

Du kan også oppbevare skjeen inni isbeholderen. Hvis du gjør det, plasserer du håndtaket til skjeen mot innsiden av veggen på beholderen for enkel tilgang.

## Fyll vannkanne automatisk (kun gjeldende modeller)

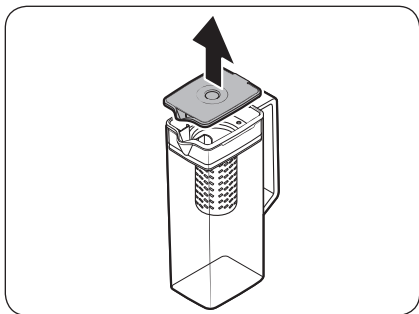

1. Ta tak i et håndtaksspor i **lokket** og dra opp for å fjerne det.

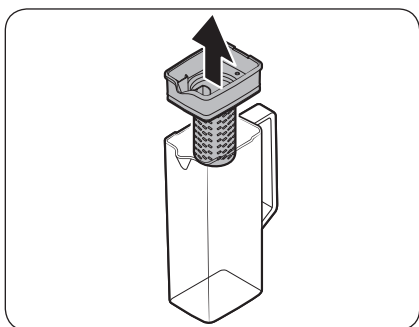

2. Ta tak i begge sider av **bryggerholderen** og løft for å fjerne den.

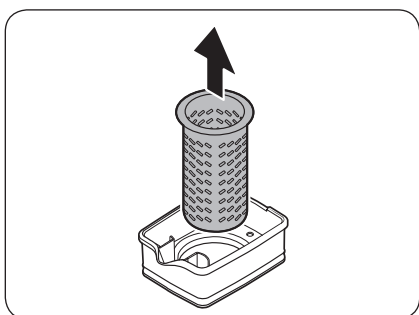

3. Mens du forsiktig vrir **bryggeren**, drar du den ut av den forseglede munningen.
4. Rengjør **bryggeren** med nøytrale vaskemidler og rennende vann. Skyll og tørk godt.
5. Monter tilbake Fyll vannkanne automatisk i motsatt rekkefølge som du demonterte den i.

### ⚠ **FORSIKTIG**

Vannkannen og lokket er ikke mikrobølgeovnsikre og kan smelte eller deformeres hvis utsatt for varme (inklusive varmt vann). Vask for hånd i kaldt eller moderat varmt vann etter behov.

# Vedlikehold

## Kjøleskaphyller

Hyllenes utseende vil variere fra modell til modell.

### Øverste hylle

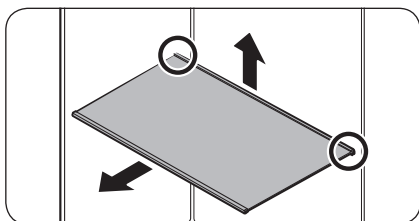

1. Løft baksiden av hyllen med én hånd, og trekk den ut.

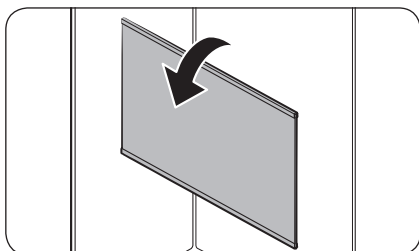

2. Vipp hyllen vertikalt som vist i figuren.

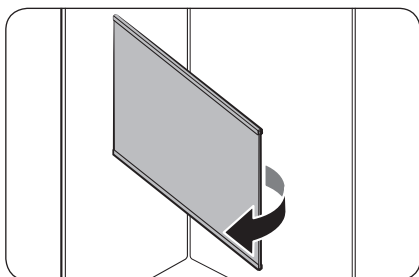

3. Trekk forsiktig ut hyllen som vist i figuren.

### Hylle for rask plassering \*

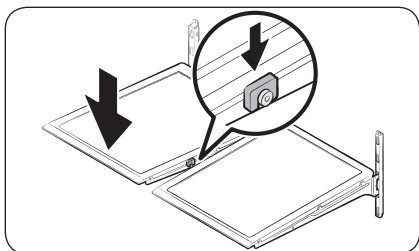
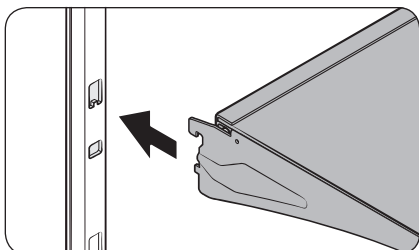
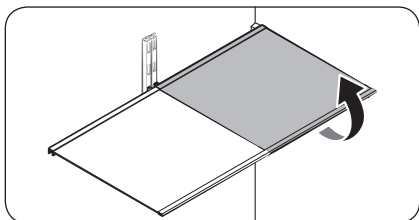

- For å fjerne en hylle åpner du døren helt. Hold forsiden av hyllen, og løft den deretter forsiktig opp og skyv ut.

#### **MERK**

Ikke løft hyllen helt opp mens du fjerner den eller setter den inn igjen. Den kan lage bulker i den bakre vegg i kjøleskaprommet.

- For å sette den inn igjen holder du hyllen på skrå, slik at fremsiden er høyere enn baksiden, og så setter du den øverste kroken inn i den øverste hyllerillen. Så senker du hyllen og setter den nederste hyllekroken inn i den nederste hyllerillen.

#### **FORSIKTIG**

- De tempererte glasshyllene er tunge. Vær forsiktig når du tar dem ut.
- Hyllen må settes inn riktig. Ikke sett den inn opp-ned.
- Glassbeholdere kan skrape opp overflaten på glasshyller.

# Vedlikehold

Grønnsakshylle

 **MERK**

Du må fjerne hyllen for rask plassering før du fjerner grønnsakshyllen.

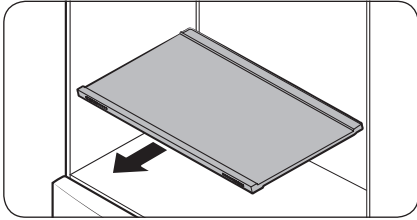

1. Dra ut hyllen.

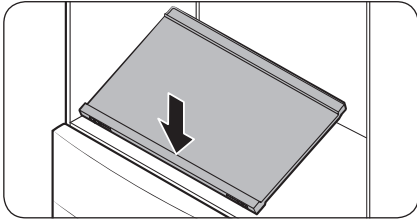

2. Trykk på forsiden av hyllen for å løfte baksiden av den.

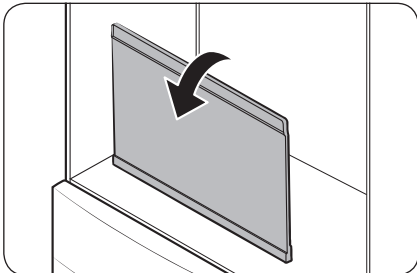

3. Hold baksiden av hyllen og vipp den vertikalt.

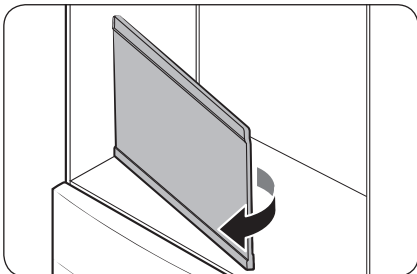

4. Trekk forsiktig ut hyllen som vist i figuren.

## Dørbeholdere

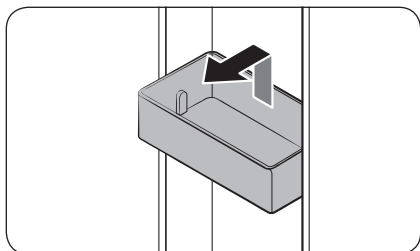

- Hvis du vil fjerne den øverste **dørskuffen**, tar du tak i fronten av skuffen og løfter forsiktig opp.
- For å sette den inn igjen dytter du **dørskuffen** inn litt over dens endelige plassering mens du sjekker at skuffens bakside er mot døren. Hold baksiden av **dørskuffen** med begge hender og trykk ned slik at den akkurat passer inn.

### ⚠ FORSIKTIG

- Ikke fjern en skuffe som er fylt med mat. Tøm skuffen først.
- Vær forsiktig når du åpner døren hvis den nederste skuffen inneholder store flasker, da disse kan velte.
- Ikke la barn leke med skuffene. Skuffens spisse hjørner kan forårsake skade.

## Crisper+ / Kjøleskapskuffer

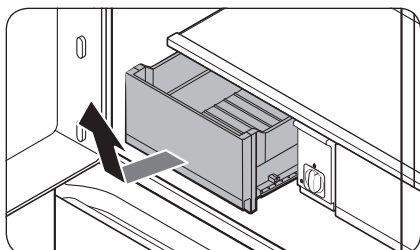

Løft forsiktig opp fronten av skuffen og skyv den ut.

- Vi anbefaler at du fjerner dørbeholderne før du fjerner skuffen. Dette er for å hindre skader på dørbeholderne.
- For å sette den inn igjen setter du skuffen inn i rammens skinner og skyver innover.

# Vedlikehold

## Fryserkurver

### Den øverste kurven

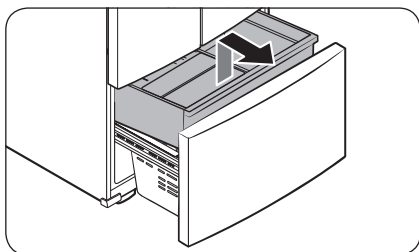

- For å ta fryserskuffen ut skyver du den helt opp. Løft opp fremsiden av **den øverste kurven** og trekk den opp for å fjerne den.
- For å sette den inn igjen justerer du de fremre hjulene på **den øverste kurven** med enden av **den nederste kurven**. Skyv den **øverste kurven** helt frem.

### Den nederste kurven

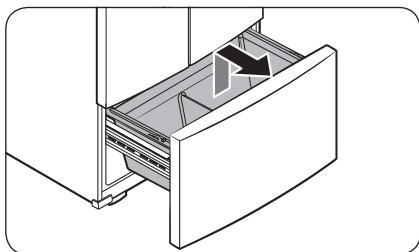

- For å fjerne den tar du først ut **den øverste kurven**. Så løfter du fronten av **den nederste kurven** opp for å dra den ut.
- For å sette den inn igjen sette du kurven på **skinnesystemet** med baksiden først.

### ⚠ FORSIKTIG

- Ikke vri kurven når du fjerner den eller setter den inn igjen. Du kan skrape opp kurven.
- For å forhindre kvelning og skade på person eller eiendom må du holde barn borte fra fryserskuffene når du har tatt dem ut.
- Ikke fjern midtdelene.
- Sett den øverste kurvens hjul på enden av skinnene til den nederste kurven. Skyv så den øverste kurven helt frem. Ellers vil ikke skuffen kunne åpnes eller lukkes ordentlig, noe som vil føre til at det samler seg opp rim.



## Rengjøring

### Innvendig og utvendig

#### ⚠ ADVARSEL

- Ikke bruk benzen, tynner, hus- eller bilvaskemiddel eller Clorox™ til å rengjøre kjøleskapet. Disse kan skade kjøleskapets overflate eller føre til brann.
- Ikke sprut vann på kjøleskapet. Det kan føre til elektrisk støt.

Bruk en tørr klut til å fjerne alle fremmedelementer som støv eller vann fra støpselet og stikkontaktene.

1. Koble fra strømledningen.
2. Bruk en fuktig, myk, ikke-loende klut eller tørkepapir til å rengjøre kjøleskapets innside og utside.
3. Når du er ferdig, bruker du en tørr klut eller et tørkepapir til å tørke skikkelig.
4. Koble til strømledningen.

### Dispenserdyse (bare aktuelle modeller)

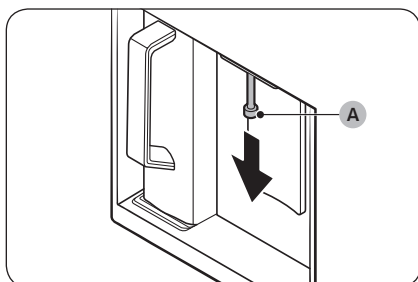

1. Hold enden av dispenserdysen (A).
2. Samtidig som du dreier dispenserdysen (A) mot venstre, trekker du den ned for å fjerne den fra dispenseren.

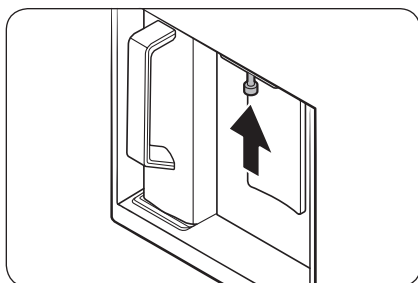

3. Rengjør dispenserdysen grundig, før du monterer og setter den tilbake.

#### ⚠ FORSIKTIG

- Sett dispenserdysen helt inn, så den kommer tilbake til sin opprinnelige posisjon.
- Ikke bruk en svamp med grov tekstur til å rengjøre dispenserdysen.

### Gummiforseglinger

Hvis gummiforseglingen på en dør blir skitten, kan det hende at døren ikke kan lukkes ordentlig, noe som vil redusere kjøleskapets ytelse og effektivitet. Bruk et mildt vaskemiddel og en fuktig klut til å rengjøre gummiforseglingene. Tørk så godt av med en klut.

# Vedlikehold

## Bakpanel

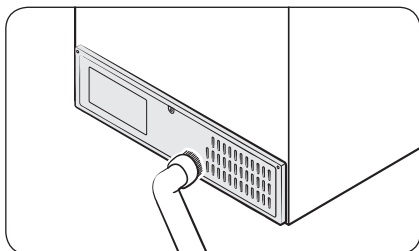

For å holde ledninger og utsatte deler på bakpanelet rene, kan du støvsuge panelet et par ganger i året.

### ⚠ FORSIKTIG

Ikke fjern det bakre paneldekslet. Elektrisk støt kan forekomme.

## Utskiftning

### Vannfilter

#### ⚠ ADVARSEL

- Ikke bruk vannfiltre fra tredjeparter. Bruk bare Samsung-produserte eller -godkjente filtre.
- Ikke-godkjente filtre kan lekke og føre til skader på kjøleskapet og gi elektrisk støt. Samsung er ikke ansvarlig for eventuell skade som oppstår som følge av tredjeparts vannfiltre.

Indikatoren Water Filter (Vannfilter) Reset (Tilbakestilling) (⌘) blir rød når det er på tide å bytte vannfilteret. Før du skifter ut filteret, må du sørge for at vannforsyningsslangen er slått av.

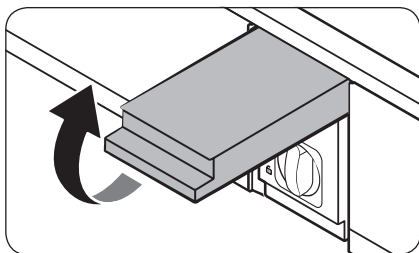

1. Slå av vanntilførselen.
2. Åpne filterkassetten deksel.

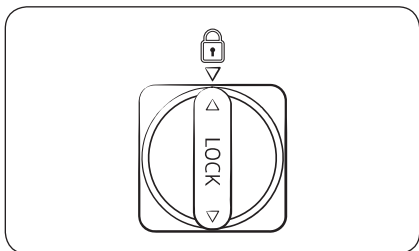
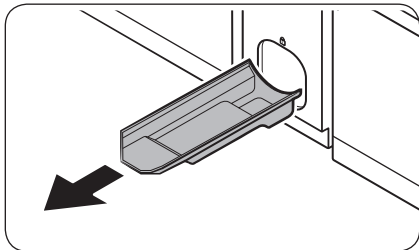
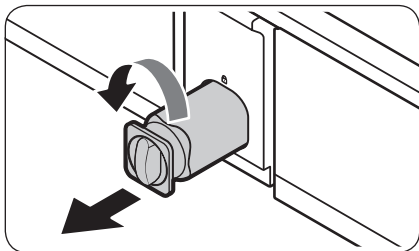

3. Vri knotten på filterkassetten mot klokken 90 grader ( $\frac{1}{4}$  runde). Filterkassetten låses opp.

4. Dra ut for å fjerne kassetten.

- Hvis vannfilteret blir sterkt forurenset, kan det hende at filterkassetten blir vanskeligere å fjerne. Hvis dette er tilfellet, bruker du kraft for å dra ut kassetten.
- For å forhindre vannlekkasje når du åpner filteret, drar du kassetten rett ut når du fjerner den.

5. Sett inn en ny filterkassett. Bruk kun filtre som kommer fra Samsung eller er godkjent av Samsung.

6. Vri kassettknotten med klokken for å låse den på plass.

7. Lukk filterkassettsens deksel.

8. Trykk på **Water Filter (Vannfilter) Reset (Tilbakestill)** på kontrollpanelet for å tilbakestille vannfilteret. Indikatoren for Water Filter (Vannfilter) Reset (Tilbakestill) (  ) slår seg da av.

9. Når du har byttet filteret, åpne vannventilen og la vann renne gjennom dispenserens i rundt 7 minutter. Dette gjøres for å fjerne urenheter og luft fra vannslangen.

#### MERK

- Et nylig installert filter kan føre til at vanddispenseren spruter litt vann. Dette er fordi det har kommet luft inn i vannslanger.
- Bytteprosessen kan føre til at vanddispenseren drypper i en kort periode. Hvis det drypper, kan du bare tørke opp vannet på gulvet med et tørt håndkle.

# Vedlikehold

## Omvendt osmosesystem for vannfiltrering

Vanntrykket i vannforsyningssystemet til et omvendt osmosesystem for vannfiltrering må være mellom 30–125 psi (206–861 kPa).

Vanntrykket for det omvendte osmosesystemet for vannfiltrering til kjøleskapets kaldtvannsslange må være minst 30 psi (206 kPa). Hvis vanntrykket er under disse spesifikasjonene:

- Sjekk om sedimentfilteret i det omvendte osmosesystemet er blokkert. Skift ut filteret om nødvendig.
- Fyll vanntanken i det omvendte osmosesystemet med vann igjen.
- Hvis kjøleskapet er utstyrt med et vannfilter, kan dette ytterligere redusere vanntrykket når det brukes sammen med et omvendt osmosesystem. Fjern i så fall vannfilteret.

Kontakt en sertifisert rørlegger for mer informasjon eller for service.

## Bestille et nytt filter

For å kjøpe et nytt vannfilter kan du ta kontakt med et lokalt Samsung-servicesenter eller gå til [www.samsungparts.com](http://www.samsungparts.com) på Internett.

## LED-lamper

For å bytte ut lampene i kjøleskapet må du ta kontakt med et lokalt Samsung servicesenter.

### ⚠ ADVARSEL

- Brukeren kan ikke utføre endringer på lampene. Ikke forsøk å skifte ut lampen selv. Dette kan føre til elektrisk støt.

## Lampe (lyskilde)

Dette produktet inneholder en lyskilde med energieffektivitetsklasse <G>.

Lampen(e) og/eller kontrollmekanismen kan ikke vedlikeholdes av brukeren. For å skifte lampen(e) og eller kontrollmekanismen i produktet kontakter du et lokalt Samsung-servicesenter.

For detaljerte instruksjoner om hvordan du skifter lampen(e) eller kontrollmekanismen i produktet, kan du gå til Samsung-nettstedet (<http://www.samsung.com>) gå til Support > Support home, og angi modellnavnet.

For detaljerte instruksjoner om hvordan du demonterer lampen(e) og/eller kontrollmekanismen, følger du instruksjonene for utskiftning som du finner der det er beskrevet ovenfor.

## Dørpanel (bare aktuelle modeller)

Du kan velge dørpanelet du foretrekker for ditt SKREDDERSYDDE kjøleskap. Kjøp dørpanelet i en Samsung-butikk, og en autorisert installatør vil installere panelet for deg.

### ⚠ FORSIKTIG

- Demontering eller montering av dørpanelet på egen hånd kan føre til produktskade eller personskade. Hvis du har problemer med dørpanelet, ta kontakt med et Samsung servicesenter.
- Det kan pålegges en serviceavgift for utskiftning av panel selv innenfor garantiperioden.

# Feilsøking

Gå gjennom sjekkpunktene under før du ringer etter service. Servicesamtaler som gjelder normale situasjoner (ikke defekt-saker) belastes brukeren.

## Generelt

### Temperatur

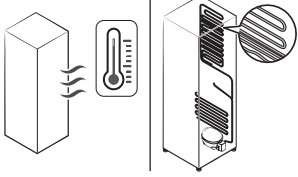
Symptom	Mulige årsaker	Løsning
Kjøleskap/fryser er ikke i drift. Kjøleskap/fryser er for varm.	<ul style="list-style-type: none"><li>Strømledningen er ikke plugget godt nok i.</li></ul>	<ul style="list-style-type: none"><li>Sett strømledningen ordentlig inn i støpselet.</li></ul>
	<ul style="list-style-type: none"><li>Temperaturkontrollen er ikke riktig innstilt.</li></ul>	<ul style="list-style-type: none"><li>Still inn temperaturen lavere.</li></ul>
	<ul style="list-style-type: none"><li>Kjøleskapet står i nærheten av en varmekilde eller i direkte sollys.</li></ul>	<ul style="list-style-type: none"><li>Hold kjøleskapet unna direkte sollys og varmekilder.</li></ul>
	<ul style="list-style-type: none"><li>Ikke nok klaring mellom kjøleskap og vegger eller skap i nærheten.</li></ul>	<ul style="list-style-type: none"><li>Sørg for at det er minst 5 cm klaring mellom kjøleskapet og vegger eller skap i nærheten, både på baksiden og på sidene.</li></ul>
	<ul style="list-style-type: none"><li>Kjøleskapet er overbelastet. Mat blokkerer kjøleskapsventilene.</li></ul>	<ul style="list-style-type: none"><li>Ikke overbelast kjøleskapet. Ikke la mat blokkere ventilene.</li></ul>
Kjøleskap/fryser kjøler for mye.	<ul style="list-style-type: none"><li>Temperaturkontrollen er ikke riktig innstilt.</li></ul>	<ul style="list-style-type: none"><li>Still inn en høyere temperatur.</li></ul>
Innerveggen er varm.	<ul style="list-style-type: none"><li>Kjøleskapet har et varmesikkert rørsystem i den indre veggen.</li></ul>	<ul style="list-style-type: none"><li>For å hindre at det danner seg kondens har kjøleskapet varmesikre rør i fronthjørnene. Hvis romtemperaturen stiger, kan det hende at dette utstyret ikke fungerer effektivt. Dette er ikke en systemfeil.</li></ul> 

# Feilsøking

## Lukter

Symptom	Mulige årsaker	Løsning
Kjøleskapet lukter.	• Mat som har blitt dårlig.	• Vask kjøleskapet og tøm det for mat som har blitt dårlig.
	• Mat med sterk lukt.	• Pass på at mat som lukter mye er lufttett innpakket.

## Rim

Symptom	Mulige årsaker	Løsning
Rim rundt ventilene.	• Mat blokkerer ventilene.	• Pass på at ingen matvarer blokkerer kjøleskapventilene.
Rim på innerveggene.	• Døren er ikke ordentlig lukket.	• Pass på at ingen matvarer blokkerer døren. Rens dørpakningen.

## Kondens

Symptom	Mulige årsaker	Løsning
Det dannes kondens på innerveggene.	• Hvis du lar døren stå åpen, vil det komme fukt inn i kjøleskapet.	• Fjern fukten og ikke la døren stå åpen over lengre tid.
	• Mat med høyt fuktinnhold.	• Pass på at maten er lufttett innpakket.

## Vann/is (kun dispensermodeller)

Symptom	Mulige årsaker	Løsning
Vannstrømmen er svakere enn vanlig.	• Vanntrykket er for lavt.	• Sjekk at vanntrykket er mellom 30–125 psi (206–861 kPa)
Ismaskinen lager en summende lyd.	• Ismaskinfunksjonen er aktivert, men vanntilførselen til kjøleskapet er ikke koblet til.	• Slå av Ismaskinen.

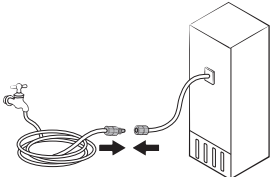
Symptom	Mulige årsaker	Løsning
Ismaskinen lager ikke is.	<ul style="list-style-type: none"> <li>Ismaskinen har nettopp blitt installert.</li> </ul>	<ul style="list-style-type: none"> <li>Du må vente i 12 timer før ismaskinen lager is.</li> </ul>
	<ul style="list-style-type: none"> <li>Frysertemperaturen er for høy.</li> </ul>	<ul style="list-style-type: none"> <li>Still inn frysertemperaturen under <math>-18^{\circ}\text{C}</math> eller <math>-20^{\circ}\text{C}</math> i varm omgivelsesluft.</li> </ul>
	<ul style="list-style-type: none"> <li>Ismaskinen er av.</li> </ul>	<ul style="list-style-type: none"> <li>Slå på ismaskinen.</li> </ul>
Det kommer ikke is ut av dispenseren.	<ul style="list-style-type: none"> <li>Is kan sette seg fast hvis isdispenseren ikke bruk over en lengre tidsperiode (rundt 3 uker).</li> </ul>	<ul style="list-style-type: none"> <li>Hvis du ikke skal bruke kjøleskapet på lang tid, tøm isbeholderen slå av ismaskinen.</li> </ul>
	<ul style="list-style-type: none"> <li>Isbeholderen er ikke satt inn ordentlig.</li> </ul>	<ul style="list-style-type: none"> <li>Pass på at isbeholderen er ordentlig satt inn.</li> </ul>
	<ul style="list-style-type: none"> <li>Vannslanger er ikke ordentlig koblet til eller vanntilførselen er ikke på.</li> </ul>	<ul style="list-style-type: none"> <li>Sjekk at vannslangen er korrekt installert. Sjekk om vannslangen er avstengt.</li> </ul> 

# Feilsøking

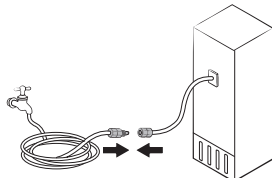
Symptom	Mulige årsaker	Løsning
Det kommer ikke vann ut av dispenseren.	<ul style="list-style-type: none"><li>Vannslanger er ikke ordentlig koblet til eller vanntilførselen er ikke på.</li></ul>	<ul style="list-style-type: none"><li>Sjekk at vannslangen er korrekt installert. Sjekk om vannslangen er avstengt.</li></ul> 
	<ul style="list-style-type: none"><li>Et tredjeparts vannfilter er installert.</li></ul>	<ul style="list-style-type: none"><li>Bruk kun filtre som kommer fra Samsung eller er godkjent av Samsung.</li><li>Filtre som ikke er godkjent kan forårsake lekkasje eller skade på kjøleskapet.</li></ul>
	<ul style="list-style-type: none"><li>Meldingen «Replace water filter (Skift vannfilter)» vises på kontrollpanelet.</li></ul>	<ul style="list-style-type: none"><li>Bytt ut vannfilteret. Gå til <b>More Options (Flere tilvalg)</b> på kontrollpanelet, og kjør deretter <b>Filter Reset (Nullstill filter)</b>.</li></ul>



## Kommer det unormale lyder fra kjøleskapet?

Gå gjennom sjekkpunktene under før du ringer etter service. Alle servicesamtaler relatert til normale lyder vil belastes brukeren.

### Disse lydene er normale.

- Ved start eller slutt på en operasjon kan det komme lyder fra kjøleskapet som ligner på en bilmotor som startes. Etter hvert som operasjonen stabiliserer seg, reduseres lyden.

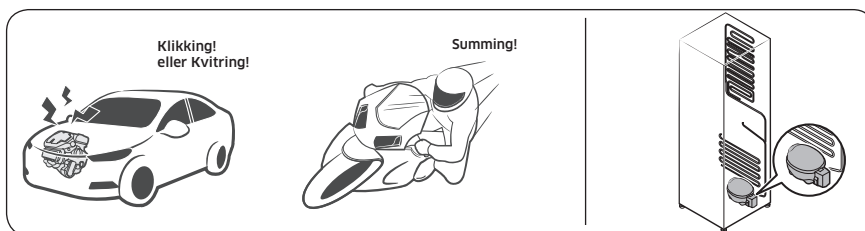

- Når viften er i drift, kan disse lydene høres. Når kjøleskapet oppnår den innstilte temperaturen, høres ingen viftelyd mer.

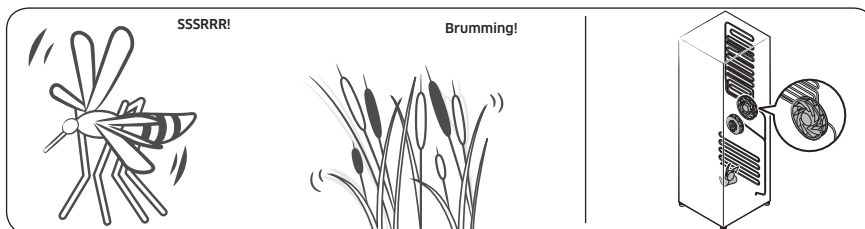

# Feilsøking

- Under en avisingsyklus kan det dryppe vann på avisingsvarmeelementet, noe som kan forårsake freselyder.

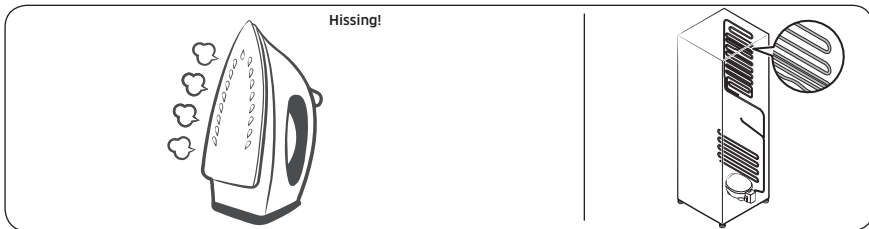

- Når kjøleskapet er under avkjøling eller frysing, går det gass gjennom forseglede rør, noe som kan forårsake boblelyder.

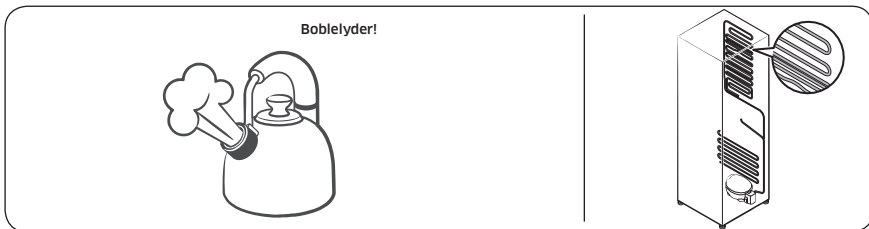

- Når temperaturen i kjøleskapet økes eller reduseres, trekker plastdeler seg sammen og utvides, noe som kan forårsake bankelyder. Disse lydene oppstår under avisingsyklusen eller når elektroniske deler er i aktivitet.

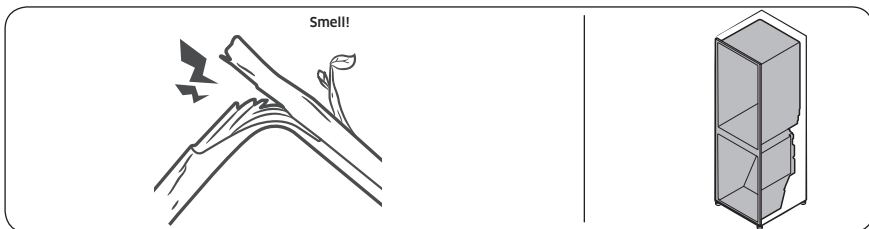

- For ismaskiner: Når vannventilen åpnes for å fylle ismaskinen, kan du høre en summelyd.
- Når du åpner og lukker kjøleskapsdøren, kan det oppstå susende lyder på grunn av trykkutjevning.

## SmartThings

Symptom	Handling
Fant ikke «SmartThings» på appmarkedet.	<ul style="list-style-type: none"><li>Programvareversjonen av SmartThings-appen som støttes kan endres i henhold til støtteretningslinjene for OS-et som produsenten oppgir.</li><li>I tillegg, for SmartThings-appen eller funksjonene som appen støtter, kan de nye retningslinjene for programoppdatering på den eksisterende OS-versjonen opphøres på grunn av årsaker for brukervennlighet eller sikkerhet.</li></ul>
SmartThings-appen fungerer ikke.	<ul style="list-style-type: none"><li>SmartThings-appen er bare tilgjengelig for gjeldende modeller.</li><li>Den gamle Samsung Smart Refrigerator-appen kan ikke kobles til Samsung Smart Home-modeller.</li></ul>
SmartThings-appen er installert, men ikke koblet til kjøleskapet mitt.	<ul style="list-style-type: none"><li>Du må logge på Samsung-kontoen din for å bruke appen.</li><li>Sørg for at ruterer fungerer normalt.</li><li>Hvis Wi-Fi-ikonet på displayet på kjøleskapet er av, indikerer dette at ingen nettverkstilkobling er opprettet enda. Hvis dette er tilfellet, bruker du SmartThings-appen til å koble til og registrere kjøleskapet på tilgangspunktet (AP) i huset.</li></ul>
Kunne ikke logge på appen.	<ul style="list-style-type: none"><li>Du må logge på Samsung-kontoen din for å bruke appen.</li><li>Hvis du ikke har en Samsung-konto, følger du appens instruksjoner på skjermen for å opprette en.</li></ul>
Det vises en feilmelding når jeg prøver å registrere kjøleskapet.	<ul style="list-style-type: none"><li>Enkel tilkobling kan mislykkes på grunn av avstanden fra tilgangspunktet eller elektrisk interferens fra omgivelsene. Vent litt og prøv på nytt.</li></ul>
SmartThings-appen er koblet til kjøleskapet, men fungerer ikke.	<ul style="list-style-type: none"><li>Gå ut av SmartThings-appen og start den på nytt, eller koble fra ruterer og koble den til igjen.</li><li>Slå av kjøleskapet, og slå den på igjen etter 1 minutt.</li></ul>
Wi-Fi-ikonet blinker (📶)	<ul style="list-style-type: none"><li>Koble kjøleskapet til SmartThings-appen før bruk. Når tilkoblingen er vellykket, slutter indikatoren å blinke.<ul style="list-style-type: none"><li>Hvis du ikke kan opprette tilkoblingen eller ikke vil bruke appen, trykker du og holder inne <b>O</b>-knappen i 10 sekunder. Indikatoren slutter å blinke og «<b>O FF</b>» vises på temperaturdysplayet.</li></ul></li></ul>

# Vedlegg

## Sikkerhetsinstruks

- Mest effektiv bruk av energien får du ved å la alle indre deler, som kurver, skuffer og hyller og isbitbrett, være i samme posisjon som fra produsenten.
- Dette kjøleskapet er ikke ment for innbygging.

## Installeringsinstruks

### For kjøleskap med klimaklasse

Avhengig av klimaklasse er dette kjøleskapet ment for bruk i romtemperaturer som spesifisert i følgende tabell.

Klimaklassen finner du på energietiketten. Utenfor disse temperatuere kan produktets funksjonalitet reduseres.

Klimaklassen finner du på etiketten på innsiden av kjøleskapet.

### Effektivt temperaturområde

Kjøleskapet er utformet for å fungere normalt innenfor temperaturområdet som er spesifisert i klasserangeringen.

Klasse	Symbol	Omgivelsestemperaturområde (°C)	
		IEC 62552 (ISO 15502)	ISO 8561
Kald temperert sone	SN	+10 til +32	+10 til +32
Temperert sone	N	+16 til +32	+16 til +32
Subtropisk sone	ST	+16 til +38	+18 til +38
Tropisk sone	T	+16 til +43	+18 til +43

### MERK

Kjøleytelsen og strømforbruket til kjøleskapet kan påvirkes av temperaturen i rommet, hvor ofte døren åpnes og plasseringen av kjøleskapet. Vi anbefaler at du justerer temperaturinnstillingene etter behov.

## Instruksjoner om temperatur

### Anbefalt temperatur

Den optimale temperaturinnstillingen for matoppbevaring:

- Kjøleskap: 3 °C
- Fryser: -19 °C

#### MERK

Den optimale temperaturinnstillingen for hvert rom avhenger av omgivelsestemperaturen. Over optimal temperatur er basert på omgivelsestemperaturen på 25 °C.

### Hurtigkjøler

Hurtigkjøler fremskynder kjøleprosessen ved maksimal viftehastighet. Kjøleskapet fortsetter å gå på full hastighet i to og en halv time før det går tilbake til forrige temperatur.

### Hurtigfrys

Hurtigfrys fremskynder fryseprosessen ved maksimal viftehastighet. Fryseren fortsetter å gå på full hastighet i 50 timer før den går tilbake til forrige temperatur. Når du skal fryse store mengder mat, bør du aktivere Hurtigfrys i minst 20 timer før du legger maten i fryseren.

#### MERK

Når du bruker denne funksjonen økes strømforbruket til kjøleskapet. Husk å slå den av når du ikke trenger den, slik at fryseren gjenopptar den opprinnelige temperaturinnstillingen.

### Oppbevaring for best konservering (kun gjeldende modeller)

Dekk til mat for å beholde fuktigheten og forhindre at de plukker opp lukt fra andre matvarer. En stor gryte med mat som suppe eller lapskaus, bør deles i små porsjoner og legges i grunne beholdere før de legges i kjøleskapet. Et stort kjøttstykke eller helt fjærkre skal deles opp i mindre biter eller legges i grunne beholdere før de legges i kjøleskapet.

### Plassering av matvarer

Hyller	Hyllene er justerbare for å få plass til en rekke forskjellige pakker.
Spesialisert kammer (kun gjeldende modeller)	Tette crisper-skuffer gir et optimalt lagringsmiljø for frukt og grønnsaker. Grønnsaker krever forhold med høyere fuktighet, mens frukt krever lavere fuktighetsforhold. Crisper-skuffer er utstyrt med kontrollenheter for å kontrollere fuktighetsnivået. (* Avhengig av modell og alternativer) En kjøttskuff med justerbar temperatur maksimerer lagringstiden for kjøtt og ost.
Oppbevares i døren	Ikke oppbevar lettbedervelige matvarer i døra. Egg skal oppbevares i kartongen på en hylle. Temperaturen på beholderne i døren svinger mer enn temperaturen i skapet. Hold døren lukket så mye som mulig.

# Vedlegg

Fryserdelen	Du kan lagre frossen mat, lage isbiter og fryse fersk mat i fryserdelen.
-------------	--

## MERK

Frys kun fersk, uskadet mat. Hold mat som skal fryses unna mat som allerede er frossen. Oppbevar maten i lufttette beholdere for å hindre at den mister smak eller tørker ut.

### Oppbevaringsskjema for kjøleskap og fryser

Friskhetens levetid avhenger av temperatur og eksponering for fuktighet. Siden produktdatoer ikke er en guide for sikker bruk av et produkt, kan du se dette skjemaet og følge disse tipsene.

#### Melkeprodukter

Produkt	Kjøleskap	Fryser
Melk	1 uke	1 måned
Smør	2 uker	12 måneder
Iskrem	-	2-3 uker
Prosessert ost	1 måned	4-6 måneder
Kremost	2 uker	Ikke anbefalt
Yoghurt	1 måned	-

#### Meat

Produkt	Kjøleskap	Fryser
Ferske steker, biffer, koteletter	3-4 dager	2-3 måneder
Fersk kjøttdeig, grytekjøtt	1-2 dager	3-4 måneder
Bacon	7 dager	1 måned
Pølse, rå fra svinekjøtt, storfekjøtt, kalkun	1-2 dager	1-2 måneder

#### Fjærkre/egg

Produkt	Kjøleskap	Fryser
Ferskt fjærkre	2 dager	6-8 måneder
Kyllingsalat	1 dag	-
Egg, ferske i skallet	2-4 uker	Ikke anbefalt

### Fisk/sjømat

Produkt	Kjøleskap	Fryser
Fersk fisk	1-2 dager	3-6 måneder
Tilberedt fisk	3-4 dager	1 måned
Fiskesalat	1 dag	Ikke anbefalt
Tørket eller syltet fisk	3-4 uker	-

### Frukt

Produkt	Kjøleskap	Fryser
Epler	1 måned	-
Ferskener	2-3 uker	-
ananas	1 uke	-
Annen fersk frukt	3-5 dager	9-12 måneder

### Grønnsaker

Produkt	Kjøleskap	Fryser
Asparges	2-3 dager	-
Brokkoli, rosenkål, grønne erter, sopp	3-5 dager	-
Kål, blomkål, selleri, agurk, salat	1 uke	-
Gulrøtter, beten, reddiker	2 uker	-

# Vedlegg

---

## Informasjon om modellen og bestilling av ekstradeler

---

### Informasjon om modellen

For å vise informasjon om energimerking for dette produktet på det europeiske produktregisteret for energimerking (EPREL), skanner du QR-koden på energietiketten.

Du finner QR-koden på energietiketten på produktboksen.

### Informasjon om deler

- Minimumsperiode for levering av nødvendige ekstradeler
  - 7 år: termostater, temperatursensorer, kretskort og lyskilder, dørhåndtak, dørhengsler, brett, kurver (bokser og skuffer)
  - 10 år: dørpakninger
- Minimum garantitid fra leverandøren er 24 måneder.
- Informasjon om bestilling av ekstradeler, direkte eller via andre kanaler formidlet av produsenten, importøren eller en annen autorisert representant
- Du kan finne informasjon om profesjonell reparasjon på <http://samsung.com/support>.  
Du kan finne bruksanvisningen på <http://samsung.com/support>.



# Open Source Announcement

---

The software included in this product contains open source software.

The following URL [http://opensource.samsung.com/opensource/SMART\\_TP1\\_0/seq/0](http://opensource.samsung.com/opensource/SMART_TP1_0/seq/0) leads to open source license information as related to this product.



# Notat

---

# Notat

---

## MERK

Herved erklærer Samsung at dette radioutstyret overholder bestemmelsene i Direktiv 2014/53/EU og de relevante lovbestemte kravene i Storbritannia.

Den fullstendige teksten for EUs samsvarserklæring og Storbritannias samsvarserklæring er tilgjengelig via følgende internettadresse: Du finner den offisielle samsvarserklæringen på <http://www.samsung.com> ved å gå til Support > Søk Produkt og legge inn modellnavnet.

	Frekvensområde	Overføringseffekt (maks.)
Wi-Fi	2412-2472 MHz	20 dBm
Bluetooth	2402-2480 MHz	20 dBm

## Kontakt SAMSUNG WORLD WIDE

Hvis du har spørsmål eller kommentarer som er relatert til Samsung-produkter, kontakter du SAMSUNG-kundeservicesenter.

Land	Kontaktsenter	Nettsted
FRANCE	01 48 63 00 00	<a href="http://www.samsung.com/fr/support">www.samsung.com/fr/support</a>
GERMANY	06196 77 555 77	<a href="http://www.samsung.com/de/support">www.samsung.com/de/support</a>
LUXEMBURG	261 03 710	<a href="http://www.samsung.com/be_fr/support">www.samsung.com/be_fr/support</a>
NETHERLANDS	088 90 90 100	<a href="http://www.samsung.com/nl/support">www.samsung.com/nl/support</a>
BELGIUM	02-201-24-18	<a href="http://www.samsung.com/be/support">www.samsung.com/be/support</a> (Dutch) <a href="http://www.samsung.com/be_fr/support">www.samsung.com/be_fr/support</a> (French)
NORWAY	21629099	<a href="http://www.samsung.com/no/support">www.samsung.com/no/support</a>
DENMARK	707 019 70	<a href="http://www.samsung.com/dk/support">www.samsung.com/dk/support</a>
FINLAND	030-6227 515	<a href="http://www.samsung.com/fi/support">www.samsung.com/fi/support</a>
SWEDEN	0771-400 300	<a href="http://www.samsung.com/se/support">www.samsung.com/se/support</a>
CYPRUS	8009 4000 only from landline, toll free	<a href="http://www.samsung.com/gr/support">www.samsung.com/gr/support</a>
GREECE	80111-SAMSUNG (80111 726 7864) only from land line (+30) 210 6897691 from mobile and land line	
ITALIA	800-SAMSUNG (800.7267864)	<a href="http://www.samsung.com/it/support">www.samsung.com/it/support</a>
PORTUGAL	210 608 098 Chamada para a rede fixa nacional Dias úteis das 9h às 20h	<a href="http://www.samsung.com/pt/support">www.samsung.com/pt/support</a>
SPAIN	91 175 00 15	<a href="http://www.samsung.com/es/support">www.samsung.com/es/support</a>



# Jääkaappi

---

## Käyttöopas

---

Itsenäinen kodinkone

**SAMSUNG**

# Sisällysluettelo

<b>Turvallisuusohjeet</b>	<b>4</b>
Tärkeitä tietoja turvallisuusohjeista	4
Tärkeitä turvamerkintöjä ja varoitoimenpiteitä:	6
Tärkeitä varoitoimenpiteitä	7
Tärkeitä kuljetusta ja sijoituspaikkaa koskevia varoituksia	11
Tärkeitä asennukseen liittyviä varoituksia	12
Asennukseen liittyviä muistutuksia	15
Tärkeitä käyttöön liittyviä varoituksia	16
Käyttöön liittyviä muistutuksia	21
Puhdistamiseen liittyviä muistutuksia	24
Tärkeitä hävittämiseen liittyviä varoituksia	26
Lisävinkkejä oikeanlaiseen käyttöön	27
Sähkö- ja elektroniikkalaiteromua koskevat ohjeet	28
<b>Asentaminen</b>	<b>29</b>
Jääkaapin kuvaus	30
Vaiheittainen asennus	33
<b>Toiminnot</b>	<b>47</b>
Käyttöpaneeli	47
Halutun lämpötilan tai toiminnon asettaminen	49
Automaattinen täyttökannu -toiminnon käynnistäminen ja sammuttaminen	50
Jääpalakoneen käynnistäminen ja sammuttaminen	50
Lämpötila-asteikon vaihtaminen	51
Vedensuodattimen vaihtohälytyksen nollaaminen tai sivuuttaminen	51
Wi-Fin ottaminen käyttöön tai pois käytöstä	52
SmartThings	53
Erikoisominaisuudet	56
<b>Huolto</b>	<b>63</b>
Käsittely ja huolto	63
Puhdistaminen	70
Vaihtaminen	71
<b>Vianmääritys</b>	<b>74</b>
Yleistä	74
Kuuluuko jääkaapista epätavallista ääntä?	78
SmartThings	80

---

<b>Liite</b>	<b>81</b>
Turvallisuusohje	81
Asennusohje	81
Lämpötilaohje	82
Tiedot mallista ja varaosien tilaamisesta	85
<b>Open Source Announcement</b>	<b>86</b>

---

# Turvallisuusohjeet

Ennen kuin käytät Samsungin uutta jääkaappia, lue tämä käyttöopas huolellisesti, jotta osaisit käyttää laitetta ja sen toimintoja turvallisesti ja tehokkaasti.

## Tärkeitä tietoja turvallisuusohjeista

- Tämän oppaan varoitukset ja turvaohjeet eivät kata kaikkia mahdollisia olosuhteita ja tilanteita. On omalla vastuullasi käyttää tervettä järkeä ja toimia varovasti ja huolellisesti, kun asennat, ylläpidät ja käytät tätä laitetta.
- Koska seuraavat käyttöohjeet koskevat useita eri malleja, oman jääkaappisi ominaisuudet saattavat poiketa jonkin verran ohjeissa kuvatuista, eivätkä kaikki varoitusmerkit välttämättä koske omaa laitettasi. Jos sinulla on jotakin kysyttävää, ota yhteyttä lähimpään huoltoliikkeeseen tai etsi ohjeita ja muita tietoja osoitteesta [www.samsung.com](http://www.samsung.com).
- Jäähdytysaineena käytetään joko R-600a:ta tai R-134a:ta. Tarkista tarvittaessa laitteen takana olevasta kompressorikyltistä tai sen sisällä olevasta tyyppikilvestä, mitä jäähdytysainetta siinä käytetään. Jos laite sisältää helposti syttyvää kaasua (jäähdytysaine R-600a), pyydä turvalliset hävitysohjeet paikallisilta viranomaisilta.
- Jääkaapin sijoitustilan koko määräytyy sen mukaisesti, kuinka paljon jäähdytysainetta laitteessa käytetään. Näin vältetään herkästi syttyvien kaasun ja ilman yhdistelmien muodostuminen, jos jäähdytyspiirissä tapahtuu vuoto.
- Älä milloinkaan käynnistä laitetta, jos se näyttää olevan jotenkin vaurioitunut. Pyydä epäselvissä tilanteissa neuvoja jälleenmyyjältä. Huoneessa on oltava 1 m<sup>3</sup> tilaa jokaista 8 grammaa laitteen sisällä olevaa R-600a-jäähdytysainetta kohden.



Omassa laitteessasi käytetyn jäähdytysaineen määrä on kerrottu laitteen sisällä olevassa tyyppikilvessä.

- Jos jäähdytysainetta pääsee roiskumaan ulos putkista, se voi syttyä palamaan tai vaurioittaa silmiä. Jos jäähdytysainetta pääsee vuotamaan putkesta, älä käytä avotulta, siirrä kaikki herkästi syttyvät aineet pois laitteen läheisyydestä ja tuuleta tilat välittömästi.
  - Jos et noudata tätä ohjetta, seurauksena saattaa olla tulipalo tai räjähdys.
- Vältä ruokien kontaminoituminen noudattamalla seuraavia ohjeita:
  - Oven pitäminen pitkään auki voi nostaa laitteen sisäosien lämpötilaa huomattavasti.
  - Puhdista säännöllisesti ruokia koskettavat pinnat ja kaikki vedenpoistokohdat.
  - Puhdista vesisäiliöt, jos niitä ei ole käytetty 48 tuntiin: huuhtelee vedensyöttöön liitetty vesijärjestelmä, jos vettä ei ole laskettu 5 päivään.
  - Säilytä raakaa lihaa ja kalaa sopivissa astioissa jääkaapissa, jotta se ei päädy kosketuksiin muiden ruokien kanssa.
  - Kahden tähden pakastuslokerot sopivat valmiiksi jäädytetyn ruoan säilyttämiseen, jäätelön tekemiseen ja säilyttämiseen sekä jääpalojen tekemiseen.
  - Yhden, kahden ja kolmen tähden lokerot eivät sovellu tuoreen ruoan jäädyttämiseen.



# Turvallisuusohjeet

---

- Jos kylmälaite jätetään tyhjäksi pitkähköksi ajaksi, katkaise sen virta, sulata, puhdista ja kuivaa se ja jätä ovi auki, jotta laitteen sisälle ei pääse muodostumaan hometta.

## Tärkeitä turvamerkintöjä ja varotoimenpiteitä:

---

Noudata kaikkia tässä käyttöoppaassa annettuja turvallisuusohjeita. Tässä käyttöoppaassa käytetään seuraavia turvamerkintöjä:

### **VAROITUS**

Vaarat ja vaaralliset toimenpiteet, jotka saattavat aiheuttaa vakavia henkilö- tai omaisuusvahinkoja ja/tai kuoleman.

### **HUOMIO**

Vaarat ja vaaralliset toimenpiteet, jotka saattavat aiheuttaa vakavia henkilö- ja/tai omaisuusvahinkoja.

### **HUOM.**

Hyödyllisiä jääkaapin käyttöön ja sen etuihin liittyviä tietoja.

Nämä varoitusmerkit auttavat estämään sinua ja muita loukkaantumasta.

Noudata niitä huolellisesti.

Kun olet lukenut tämän osion, pidä se tallessa tulevaa tarvetta varten.



---

## Tärkeitä varotoimenpiteitä

---



Varoitus; tulipalonvaara/herkästi syttyvät aineet

### **VAROITUS**

- Varmista, että virtajohto ei ole tarttunut mihinkään tai vaurioitunut, kun asetat laitteen paikalleen.
- Älä käytä monipistorasioita tai kannettavia virtalähteitä laitteen takana.
- Käytä laitteessa vain juomakelpoista vettä.
- Vesiliitäntä on yhdistettävä juomakelpoiseen veteen.
- Pidä laitteen omat tai asennuskalusteen ilmanvaihtoaukot vapaina.
- Älä yritä nopeuttaa sulatusprosessia millään mekaanisilla laitteilla tai muillakaan sellaisilla tavoilla, joita valmistaja ei ole erikseen suositellut.
- Varo vaurioittamasta laitteen jäähdytyspiiriä.
- Älä käytä laitteen ruoansäilytystiloissa mitään muita kodinkoneita, elleivät ne ole valmistajan suosittelemaa tyyppiä.
- Tätä laitetta ei ole tarkoitettu fyysisesti tai psyykkisesti rajoittuneiden eikä kokemattomien henkilöiden (esim. lasten) käytettäväksi, ellei heidän turvallisuudestaan vastaava henkilö ole läsnä tai opastanut heitä käyttämään laitetta oikein.

# Turvallisuusohjeet

---

- Tätä laitetta saavat käyttää yli 8-vuotiaat lapset sekä fyysisesti tai psyykkisesti rajoittuneet ja kokemattomat henkilöt, jos käyttöä valvotaan tai jos heille on annettu ohjeet laitteen turvalliseen käyttöön ja he ymmärtävät käyttöön liittyvät vaarat. Lapset eivät saa leikkiä laitteella. Lapset eivät saa puhdistaa tai ylläpitää laitetta ilman valvontaa. 3-8-vuotiaat lapset saavat asettaa tuotteita kylmälaitteisiin ja poistaa tuotteita niistä.
- Jos laitteen virtajohto on vaurioitunut, valmistajan, sen valtuuttaman huoltoliikkeen tai muun pätevän ammattilaisen on vaihdettava johto, jotta vaaratilanteilta voitaisiin välttyä.
- Pistorasian on oltava käden ulottuvilla, jotta laite voidaan hätätilanteessa irrottaa nopeasti sähköverkosta.
  - Se ei saa olla laitteen takana.
- Älä säilytä tässä laitteessa räjähtäviä aineita, kuten aerosolipakkauksia, joissa on tulenarkaa ponneainetta.
- Jos käyttämässäsi laitteessa on LED-valo, älä pura lampun suojusta ja LED-valoa itse.
  - Ota yhteyttä Samsungin huoltoon.
  - Käytä vain valmistajan tai sen huoltoliikkeen toimittamia LED-valoja.
- Vanhojen letkujen sijaan on käytettävä laitteen mukana tulevia uusia letkuja.
- Jääkaapin vesiliitäntä on yhdistettävä juomakelpoiseen veteen. Jotta jääpalakone toimisi oikein, vedenpaineen on oltava 30-125 psi (206-861 kPa).

- 
- Jotta laite hyödyntäisi kuluttamansa energian mahdollisimman tehokkaasti, kaikki sen sisällä olevat osat, esimerkiksi laatikot, lokerot ja hyllyt, tulisi pitää niissä paikoissa, joissa ne toimitettaessa olivat.
  - Laite toimii energiatehokkaimmalla tavalla, jos jätät kaikki hyllyt, laatikot ja korit alkuperäisille paikoilleen.

### Energiankulutuksen minimoiminen

- Asenna laite viileisiin, kuiviin tiloihin, joissa on kunnollinen ilmanvaihto.
- Varmista, ettei laite altistu suoralle auringonvalolle. Älä milloinkaan sijoita laitetta suoran lämmönlähteen (esim. lämpöpatterin) läheisyyteen.
  - Energiansäästösyistä suosittelemme, että laitteen ilmanvaihtoaukkoja tai -ritilöitä ei tukita.
  - Anna lämpimän ruoan jäähtyä, ennen kuin laitat sen laitteen sisälle.
  - Sulata pakasteet jääkaapissa. Voit hyödyntää pakasteiden viileyttä jääkaapissa olevien ruokien viilentämiseen.
  - Älä pidä laitteen ovea auki liian kauan, kun säilöt ruokaa tai otat ruokatavaroita pois laitteesta.
  - Mitä vähemmän aikaa ovi on auki, sitä vähemmän jäätä pakastimeen muodostuu.
  - Puhdista jääkaapin takaosa säännöllisesti. Pöly lisää laitteen energiankulutusta.
  - Älä aseta lämpötilaa tarpeettoman kylmäksi.

## Turvallisuusohjeet

---

- Varmista riittävä ilmankierto jääkaapin pohjan ja lattian välissä sekä jääkaapin takana. Älä peitä ilmanvaihtoaukkoja.
- Jätä vapaata tilaa laitteen vasemmalle ja oikealle puolelle, taakse sekä yläpuolelle. Tämä auttaa vähentämään energiankulutusta ja pitää sähkölaskut pienempinä.
- Suositeltu vapaan tilan määrä:
  - Oikealla, vasemmalla ja takana: yli 50 mm
  - Yläpuolella: yli 100 mm

Tämä laite on tarkoitettu kotitalouskäyttöön ja sitä vastaaviin käyttötilanteisiin, esimerkiksi

- kauppojen, toimistojen ja muiden työpaikkojen henkilökunnan ruokailutiloihin
- maatiloille, hotellien ja motellien asiakkaille ja muihin asuintiloja vastaaviin ympäristöihin
- majatalotyyppisiin ympäristöihin
- pitopalveluille ja muuhun ei-vähittäiskauppakäyttöön.

---

## Tärkeitä kuljetusta ja sijoituspaikkaa koskevia varoituksia

---

### **VAROITUS**

- Laitetta on kuljetettava ja se on asennettava varovasti, jotta mitkään jäähdytyspiirin osat eivät vaurioituisi.
  - Jos jäähdytysainetta pääsee vuotamaan putkesta, se voi syttyä palamaan tai vaurioittaa silmiä. Jos havaitset vuodon, älä käytä avotulta tai mitään muutakaan, mikä voi sytyttää kaasun palamaan. Tuuleta laitteen sijoitustilaa useiden minuuttien ajan.
  - Tässä laitteessa on pieni määrä isobutaanijäähdytysainetta (R-600a). Se on ympäristöystävällinen kaasu, mutta syttyy kuitenkin helposti palamaan. Laitetta on kuljetettava ja se on asennettava varovasti, jotta mitkään jäähdytyspiirin osat eivät vaurioituisi.
- Jääkaapin takana olevaan vesiletkuun ei saa koskea kaapin kuljetuksen ja asennuksen aikana.
  - Tämä saattaa vaurioittaa jääkaappia, jolloin veden annostelijaa ei voida käyttää.

# Turvallisuusohjeet

---

## Tärkeitä asennukseen liittyviä varoituksia

---

### **VAROITUS**

- Älä asenna jääkaappia kosteaan tilaan tai muuhun sellaiseen paikkaan, jossa se voi joutua kosketuksiin veden kanssa.
  - Jos laitteen elektronisten osien eristys pääsee rapistumaan, seurauksena voi olla sähköisku tai tulipalo.
- Älä altista jääkaappia suoralle auringonvalolle tai muista laitteista, esimerkiksi uuneista tai lämmittimistä säteilevälle lämmölle.
- Älä kytke useita laitteita samaan monipistorasiaan. Jääkaappi tulee aina kytkeä omaan, erilliseen pistorasiaansa, jonka nimellisjännite vastaa jääkaapin arvokilvessä mainittua jännitettä.
  - Näin laitteen suorituskyky pysyy parhaana mahdollisena eivätkä kodin virtapiirit pääse ylikuormittumaan. Ylikuormitus ylikuumentaa johdot ja tämä voi aiheuttaa tulipalon.
- Älä kytke laitteen pistoketta löysään pistorasiaan.
  - Seurauksena voi olla sähköisku tai tulipalo.
- Älä käytä virtajohtoa, jos siinä tai sen jommassakummassa päässä on murtumia, kulumia tai muita vaurioita.
- Älä taivuta virtajohtoa liikaa äläkä aseta sen päälle mitään painavia esineitä.
- Älä vedä virtajohtoa äläkä taivuta sitä liikaa.
- Älä väännä äläkä solmi virtajohtoa.



- Älä ripusta johtoa minkään metalliesineen päälle äläkä aseta johdon päälle painavia esineitä tai pidä johtoa esineiden välissä. Älä myöskään työnnä johtoa laitteen takana olevaan tilaan.
- Kun siirrät jääkaappia, varo, ettei johto pääse kiertymään tai vaurioitumaan.
  - Seurauksena saattaa olla sähköisku tai tulipalo.
- Älä milloinkaan irrota jääkaapin virtajohtoa vetämällä johdosta. Ota aina tiiviisti kiinni pistokkeesta ja vedä se suoraan irti pistorasiasta.
  - Jos johto vaurioituu, seurauksena voi olla oikosulku, tulipalo ja/tai sähköisku.
- Älä käytä aerosolia jääkaapin lähellä.
  - Jääkaapin lähellä käytetty aerosoli voi aiheuttaa räjähdyksen tai tulipalon.
- Älä asenna laitetta lämmittimen tai herkästi syttyvien materiaalien lähelle.
- Älä asenna laitetta paikkaan, jossa voi esiintyä kaasuvuotoja.
  - Seurauksena saattaa olla sähköisku tai tulipalo.
- Jääkaappi tulee ennen käyttöä asentaa oikeanlaiseen paikkaan tässä käyttöoppaassa annettujen ohjeiden mukaisesti.
- Kytke pistoke pistorasiaan oikeassa asennossa siten, että johto osoittaa alaspäin.
  - Jos kytket pistokkeen ylösalaisin, johto voi katketa ja aiheuttaa sähköiskun tai tulipalon.
- Varmista, ettei jääkaapin takaosa pääse litistämään tai vaurioittamaan pistoketta.

# Turvallisuusohjeet

---

- Pidä pakkausmateriaalit poissa lasten ulottuvilta.
  - Lapsi voi tukehtua, jos hän laittaa pakkausmateriaalia päähänsä.
- Älä asenna laitetta kosteaan, rasvaiseen, pölyiseen tai sellaiseen paikkaan, jossa se altistuu suoralle auringonvalolle tai vedelle (esim. sadepisaroille).
  - Jos laitteen elektronisten osien eristys pääsee rapistumaan, seurauksena voi olla sähköisku tai tulipalo.
- Jos jääkaappiin on päässyt pölyä tai vettä, irrota pistoke pistorasiasta ja ota yhteyttä lähimpään Samsung Electronicsin huoltoliikkeeseen.
  - On olemassa tulipalon vaara.
- Älä seiso laitteen päällä äläkä laita sen päälle mitään esineitä (esimerkiksi pyykkiä, palavia kynttilöitä, palavia savukkeita, astioita, kemikaaleja, metalliesineitä tms.).
  - Tämä voi aiheuttaa sähköiskun, tulipalon, laitevikoja tai henkilövahinkoja.
- Kaikki suojamuovit on poistettava, ennen kuin laite kytketään pistorasiaan ensimmäistä kertaa.
- Lasten ei saa antaa leikkiä laitteen ovien säätämiseen käytettävillä lukkorenkailla eikä vesiputken kiinnittimillä.
  - Jos lapsi nielaisee lukkorengkaan tai vesiputken kiinnittimen, hän voi tukehtua. Pidä lukkorengkaat ja vesiputken kiinnittimet lasten ulottumattomissa.
- Jääkaappi on maadoitettava turvallisesti.
  - Varmista aina ennen jääkaapin osien käsittelyä tai korjaamista, että kaappi on maadoitettu. Sähkövuodot voivat aiheuttaa vaarallisia sähköiskuja.

- Maadoitukseen ei saa milloinkaan käyttää kaasuputkia, puhelinjohtoja tai muita mahdollisia ukkosenjohdattimia.
  - Jääkaappi on maadoitettava, jotta sähkövuotoja ei pääsisi tapahtumaan ja jotta jääkaapin vuotovirta ei aiheuttaisi sähköiskuja.
  - Tämä voi aiheuttaa sähköiskun, tulipalon, räjähdyksen tai toimintahäiriöitä.
- Kytke pistoke tiiviisti pistorasiaan. Älä käytä vaurioitunutta pistoketta, virtajohtoa tai löysää pistorasiaa.
  - Seurauksena saattaa olla sähköisku tai tulipalo.
- Jääkaapin sulakkeen saa vaihtaa vain ammattitaitoinen asentaja tai huoltoliike.
  - Jos et noudata tätä ohjetta, seurauksena saattaa olla sähköisku tai henkilövahinkoja.

## Asennukseen liittyviä muistutuksia

### HUOMIO

- Jätä riittävästi tilaa jääkaapin ympärille ja asenna se tasaiselle pinnalle.
  - Jos jääkaappi ei ole suorassa, sen jäähdytysteho saattaa heiketä ja käyttöikä lyhentyä.
- Anna laitteen jäähtyä 2-3 tuntia asennuksen ja käynnistämisen jälkeen, ennen kuin täytät sen ruokatarvikkeilla.

# Turvallisuusohjeet

---

- Suosittelemme, että asennutat jääkaapin ammattitaitoisella asentajalla tai huoltoliikkeellä.
  - Jos et noudata tätä ohjetta, seurauksena saattaa olla sähköisku, tulipalo, räjähdys, laitevaurio tai henkilövahinkoja.

## Tärkeitä käyttöön liittyviä varoituksia

---

### **VAROITUS**

- Älä kytke pistoketta pistorasiaan kostein käsin.
  - Tämä voi aiheuttaa sähköiskun.
- Älä säilytä laitteen päällä mitään esineitä.
  - Kun avaat tai suljet oven, laitteen päällä olevat esineet voivat pudota ja aiheuttaa henkilö- ja/tai omaisuusvahinkoja.
- Älä työnnä käsiäsi, jalkojasi tai metalliesineitä (esimerkiksi ruokailuvälineitä) jääkaapin alle tai taakse.
  - Tämä voi aiheuttaa sähköiskun tai vahinkoja.
  - Terävät reunat voivat aiheuttaa henkilövahinkoja.
- Älä koske pakastimen sisäseinämiä tai pakasteita kostein käsin.
  - Voit saada paleltuman.
- Älä aseta vettä sisältäviä astioita jääkaapin päälle.
  - Veden läikkyminen voi aiheuttaa sähköiskun tai tulipalon.
- Älä säilytä jääkaapissa tulenarkoja tai helposti syttyviä materiaaleja tai aineita (bentseeniä, ohentimia, propaanikaasua, alkoholia, eetteriä, nestekaasua tms.).
  - Jääkaappi on tarkoitettu vain ruoan säilyttämiseen.

- 
- Seurauksena saattaa olla tulipalo tai räjähdys.
  - Lasten ei saa antaa leikkiä laitteella.
    - Pidä sormet poissa paikoista, joihin ne voivat jäädä puristuksiin. Ovien ja kaappien väliset alueet ovat tarkoituksellisesti ahtaita. Ole varovainen ovia avatessasi, jos lähistöllä on lapsia.
  - Sormia ei saa laittaa ovien väliin. Varmista, etteivät lapsetkaan tee niin.
    - Sormia ei saa laittaa oven vasemmalla ja oikealla puolella oleviin rakoihin. Ole varovainen ovia avatessasi, jos sormesi ovat ovien välissä.
  - Älä anna lasten roikkua ovesa tai sen lokeroissa. Seurauksena voi olla vakavia henkilövahinkoja.
  - Älä päästä lapsia jääkaapin sisälle. He voivat jäädä sinne loukkuun.
  - Älä laita käsiäsi laitteen pohjan alle.
    - Terävät reunat voivat aiheuttaa henkilövahinkoja.
  - Älä säilytä jääkaapissa lääkkeitä, tieteellistä tutkimusmateriaalia tai tiettyä säilytyslämpötilaa edellyttäviä aineita.
    - Tarkkaa lämpötilanhallintaa edellyttäviä aineita ei saa säilyttää jääkaapissa.
  - Jos havaitset kemiallisten aineiden hajua tai savua, irrota pistoke välittömästi pistorasiasta ja ota yhteyttä lähimpään Samsung Electronicsin huoltoliikkeeseen.
  - Jos jääkaappiin on päässyt pölyä tai vettä, irrota pistoke pistorasiasta ja ota yhteyttä lähimpään Samsung Electronicsin huoltoliikkeeseen.
    - On olemassa tulipalon vaara.

## Turvallisuusohjeet

---

- Älä anna lasten astua lokeroiden päälle.
  - Lokerot voivat mennä rikki ja lapsi saattaa liukastua.
- Älä jätä jääkaapin ovia auki, kun kukaan ei ole valvomassa laitetta, äläkä anna lasten mennä jääkaapin sisälle.
- Älä anna lasten mennä laitteen lokeroiden sisälle.
  - Lapsi voi satuttaa itsensä tai tukehtua, jos hän ei pääse pois laitteen sisältä.
- Älä laita jääkaappiin liikaa ruokaa.
  - Kun avaat oven, laitteessa olevat tavarat saattavat pudota ja aiheuttaa henkilö- tai omaisuusvahinkoja.
- Älä ruiskuta laitteen pinnalle mitään tulenarkoja aineita, esimerkiksi hyönteismyrkkyä.
  - Paitsi että tällaiset aineet ovat haitallisia terveydelle, ne voivat myös aiheuttaa sähköiskun, tulipalon tai toimintahäiriöitä.
- Älä milloinkaan työnnä sormiasi tai mitään esineitä veden annosteluaukkoon, jääkouruun tai jääpalakoneen säiliöön.
  - Seurauksena voi olla henkilö- tai omaisuusvahinkoja.
- Älä käytä tai säilytä jääkaapin läheisyydessä tai sen sisällä mitään lämpötilaherkkiä aineita, esim. herkästi syttyviä suihkeita tai materiaaleja, hiilihappojäätä, lääkeaineita tai kemikaaleja.
- Älä kuivaa jääkaapin sisätiloja hiustenkuivaimella. Älä poista jääkaappiin mahdollisesti muodostuneita hajuja palavien kynttilöiden avulla.
  - Seurauksena saattaa olla sähköisku tai tulipalo.
- Käytä vesisäiliössä, jääpalalokerossa ja jääpaloissa vain juomakelpoista vettä (puhdistettua tai kivennäisvettä).
  - Älä lisää säiliöön teetä, mehua tai urheilujuomia, sillä ne voivat vaurioittaa jääkaappia.

- Älä seiso laitteen päällä äläkä laita sen päälle mitään esineitä (esimerkiksi pyykkiä, palavia kynttilöitä, palavia savukkeita, astioita, kemikaaleja, metalliesineitä tms.). Tämä voi aiheuttaa sähköiskun, tulipalon, laitevikoja tai henkilövahinkoja. Älä aseta vettä sisältäviä astioita laitteen päälle.
  - Veden läikkyminen voi aiheuttaa sähköiskun tai tulipalon.
- Älä milloinkaan katso pitkään laitteen ultravioletti-LED-valoon.
  - Ultraviolettisäteet voivat rasittaa silmiä.
- Älä aseta hyllyjä ylösalaisin. Hyllyjen pysäyttimet eivät saata toimia.
  - Lasihylly voi pudotessaan aiheuttaa henkilövahinkoja.
- Pidä sormet poissa paikoista, joihin ne voivat jäädä puristuksiin. Ovien ja kaappien väliset alueet ovat tarkoituksellisesti ahtaita. Ole varovainen ovia avatessasi, jos lähistöllä on lapsia.
- Jos havaitset kaasuvuodon, älä käytä avotulta tai mitään muutakaan, mikä voi sytyttää kaasun palamaan. Tuuleta laitteen sijoitustilaa useiden minuuttien ajan.
  - Älä koske laitteeseen tai virtajohtoon.
  - Älä käytä tuuletinta.
  - Kipinät voivat aiheuttaa räjähdyksen tai tulipalon.
- Pullot tulisi pitää mahdollisimman lähekkäin, jotta ne eivät pääsisi putoamaan.
- Tämä laite on tarkoitettu vain ruoan säilyttämiseen kotikäytössä.

## Turvallisuusohjeet

---

- Älä milloinkaan työnnä sormiasi tai mitään esineitä veden annosteluaukkoon, jääkouruun tai jääpalakoneen säiliöön.
  - Seurauksena voi olla henkilö- tai omaisuusvahinkoja.
- Älä korjaa, pura tai muuntele jääkaappia itse.
- Käytä vain tavallisia sulakkeita (kupari- tai rautalankaa yms. ei saa käyttää).
- Jos jääkaappi täytyy korjata tai asentaa uudelleen, ota yhteyttä lähimpään huoltoliikkeeseen.
  - Jos et noudata tätä ohjetta, seurauksena saattaa olla sähköisku, tulipalo, toimintahäiriö tai henkilövahinkoja.
- Jos laite haisee palaneelle tai siitä tulee savua, irrota pistoke pistorasiasta välittömästi ja ota yhteyttä lähimpään Samsung Electronicsin huoltoliikkeeseen.
  - Jos et noudata tätä ohjetta, seurauksena voi olla sähköisku tai tulipalo.
- Irrota pistoke pistorasiasta ennen jääkaapin sisävalon vaihtamista.
  - Muutoin voit saada sähköiskun.
- Jos sinulla on vaikeuksia vaihtaa muu kuin LED-valo, ota yhteyttä Samsungin huoltoon.
- Kytke pistoke tiiviisti pistorasiaan.
- Älä käytä vaurioitunutta pistoketta, virtajohtoa tai löysää pistorasiaa.
  - Seurauksena saattaa olla sähköisku tai tulipalo.



---

## Käyttöön liittyviä muistutuksia

---

### HUOMIO

- Älä pakasta sulanutta ruokaa uudelleen.
  - Sulatettuihin pakasteisiin muodostuu haitallisia bakteereita nopeammin kuin tuoreeseen ruokaan.
  - Toinen sulatus rikkoo soluja vielä lisää, jolloin nestettä poistuu ruoasta ja sen rakenne muuttuu.
- Älä sulata lihaa huoneenlämmössä.
  - Turvallisuus riippuu siitä, onko raakaa tuotetta käsitelty oikein.
- Älä laita lasipulloja tai hiilihapollisia juomia pakastimeen.
  - Astia saattaa jäätyä ja aiheuttaa rikkoutuessaan henkilövahinkoja.
- Käytä vain jääkaapin mukana toimitettua jääpalakonetta.
- Jos olet pitkään poissa kotoa (esimerkiksi lomalla) eikä veden- tai jääpalanannostelijaa käytetä tuona aikana, sulje vesiventtiili.
  - Muutoin vesi voi vuotaa.
- Jos jääkaappia ei käytetä pitkään aikaan (yli 3 viikkoon), tyhjennä se, poista myös jääsäiliö ja irrota pistoke pistorasiasta, sulje vesiventtiili, pyyhi ylimääräinen kosteus pois laitteen sisäseinämltä ja jätä ovet auki, jottei laitteeseen muodostuisi pahaa hajua tai hometta.
- Jotta laitteen suorituskyky olisi paras mahdollinen:
  - Älä aseta ruokia liian lähelle jääkaapin takaosan ilmanvaihtoaukkoja, sillä jääkaapin sisäinen ilmanvaihto saattaa estyä.

# Turvallisuusohjeet

---

- Kääri ruoat oikeanlaisiin pakkauksiin tai käytä ilmatiiviitä rasioita, ennen kuin laitat ruokatavaroita jääkaappiin.
- Kiinnitä huomiota pakastettavien ruokien enimmäissäilytysaikoihin ja viimeisiin käyttöpäiviin.
- Jääkaapin johtoa ei tarvitse irrottaa pistorasiasta, jos olet poissa alle kolme viikkoa. Jos kuitenkin olet poissa yli kolme viikkoa, poista laitteesta kaikki ruoat ja jääsäiliön jää, irrota pistoke pistorasiasta, sulje vesiventtiili, pyyhi ylimääräinen kosteus pois laitteen sisäseinämitä ja jätä ovet auki, jottei laitteeseen muodostuisi pahaa hajua tai hometta.
- Takuu ja muutokset.
  - Samsungin takuu ei kata mitään ulkopuolisten tähän kodinkoneeseen tekemiä muutoksia eikä Samsung ole vastuussa mistään sellaisista turvallisuuteen liittyvistä ongelmista, joita ulkopuolisten tekemät muutokset voivat aiheuttaa.
- Jääkaapin sisällä olevia ilmanvaihtoaukkoja ei saa tukkia.
  - Jos jääkaapin ilmanvaihtoaukot tukitaan - erityisesti muovipussilla - kaappi saattaa viiletä liikaa. Jos viileneminen jatkuu liian kauan, vedensuodatin voi mennä rikki ja aiheuttaa vuodon.
- Käytä vain jääkaapin mukana toimitettua jääpalakonetta.
- Pyyhi laitteen sisältä pois kaikki ylimääräinen kosteus ja jätä ovet auki.
  - Muutoin laitteen sisälle voi muodostua pahaa hajua tai hometta.

- Jos jääkaappi irrotetaan sähköverkosta, on odotettava vähintään 5 minuuttia, ennen kuin se kytketään verkkoon uudelleen.
- Jos jääkaappi kastuu, irrota pistoke pistorasiasta ja ota yhteyttä lähimpään Samsung Electronicsin huoltoliikkeeseen.
- Älä kohdistu lasipintoihin iskuja tai liikaa voimaa.
  - Jos lasi menee rikki, se voi aiheuttaa henkilö- ja/tai omaisuusvahinkoja.
- Täytä vesisäiliö ja jääpalalokero vain juomakelpoisella vedellä (hanavesi, kivennäisvesi tai puhdistettu vesi).
  - Älä kaada säiliöön teetä tai urheilujuomia. Tämä saattaa vaurioittaa jääkaappia.
- Varo, etteivät sormesi juutu laitteen osiin.
- Jos jääkaappi vuotaa, ota yhteyttä lähimpään huoltoliikkeeseen.
  - Vaarana voi olla sähköisku tai tulipalo.
- Älä säilytä kasviöljyä jääkaapin ovilokeroissa. Öljy saattaa jähmettyä, jolloin siitä tulee pahanmakuista ja sitä on hankala käyttää. Lisäksi avonainen pullo voi vuotaa, ja ovilokero saattaa murtua vuotaneen öljyn vaikutuksesta. Kun öljypullo on avattu, sitä pitäisi säilyttää viileässä paikassa suojassa auringonvalolta, esimerkiksi kaapissa tai ruokakomerossa.
  - Kasviöljyjä ovat oliiviöljy, maissiöljy, rypsiöljy yms.

# Turvallisuusohjeet

---

## Puhdistamiseen liittyviä muistutuksia

---

### HUOMIO

- Älä suihkuta vettä suoraan jääkaapin sisä- tai ulkopinnoille.
  - Vaarana voi olla sähköisku tai tulipalo.
- Älä kuivaa jääkaapin sisätiloja hiustenkuivaimella.
- Älä poista jääkaappiin mahdollisesti muodostuneita hajuja palavien kynttilöiden avulla.
  - Seurauksena saattaa olla sähköisku tai tulipalo.
- Älä ruiskuta puhdistusainetta suoraan laitteen näyttöön.
  - Näyttöön painetut tekstit saattavat kulua pois.
- Jos laitteen sisälle on päässyt jotakin sinne kuulumatonta ainetta, esimerkiksi vettä, irrota virtajohto pistorasiasta ja ota yhteyttä lähimpään huoltoliikkeeseen.
  - Jos et noudata tätä ohjetta, seurauksena saattaa olla sähköisku tai tulipalo.
- Poista lika ja pöly pistokkeen piikeistä puhtaalla, kuivalla liinalla. Älä käytä pistokkeen puhdistamiseen märkää tai kosteaa liinaa.
  - Muutoin seurauksena voi olla sähköisku tai tulipalo.
- Älä puhdistu laitetta suihkuttamalla sen päälle vettä.
- Älä käytä puhdistamiseen bentseeniä, ohennusaineita, Cloroxia tai kloridia.
  - Ne voivat vaurioittaa laitteen pintaa ja aiheuttaa tulipalon.
- Älä milloinkaan työnnä sormiasi tai mitään esineitä laitteen annosteluaukkoon.
  - Seurauksena voi olla henkilö- tai omaisuusvahinkoja.

- 
- Irrota laitteen virtajohto pistorasiasta ennen puhdistamista ja huoltoa.
    - Jos et noudata tätä ohjetta, seurauksena saattaa olla sähköisku tai tulipalo.
  - Puhdista jääkaappi lämpimään veteen kastetulla puhtaalla pesusienellä tai puhdistusliinalla ja miedolla puhdistusaineella.
  - Älä käytä laitteen ulkopintoihin (ovet ja runko), muoviosiin, ovi- ja sisäpintoihin ja tiivisteisiin hankaavia tai voimakkaita puhdistusaineita, kuten ikkunasuihkeita, hankausaineita, tulenarkoja nesteitä, suolahappoa, puhdistusvaahtoa, pesutiivisteitä, valkaisuaineita tai öljypitoisia puhdistusaineita.
    - Tällaiset aineet voivat vaurioittaa pintoja.
  - Älä puhdista lasihyllyjä tai -suojuksia lämpimällä vedellä niiden ollessa kylmiä. Lasihyllyt ja -suojukset voivat mennä rikki äkillisten lämpötilanvaihtelujen vuoksi tai jos ne iskeytyvät johonkin tai putoavat.

# Turvallisuusohjeet

## Tärkeitä hävittämiseen liittyviä varoituksia

### VAROITUS

- Hävitä laitteen pakkausmateriaalit ympäristöystävällisellä tavalla.
- Ennen kuin hävität laitteen, varmista, etteivät mitkään jääkaapin takana olevista putkista ole rikki.
- Jäähdytysaineena käytetään joko R-600a:ta tai R-134a:ta. Tarkista tarvittaessa laitteen takana olevasta kompressorikyltistä tai jääkaapin sisällä olevasta tyyppikilvestä, mitä jäähdytysainetta jääkaapissa käytetään. Jos jääkaappi sisältää helposti syttyvää kaasua (jäähdytysaine R-600a), pyydä turvalliset hävitysohjeet paikallisilta viranomaisilta.
- Kun hävität jääkaappia, irrota ovet sekä niiden tiivisteet ja salvat, jotta lapset tai eläimet eivät voisi jäädä loukkuun kaapin sisään. Lasten ei saa antaa leikkiä laitteella. Jos lapsi juuttuu laitteen sisään, hän voi satuttaa itsensä tai tukehtua kuoliaaksi.
  - Jos lapsi juuttuu laitteen sisään, hän voi saada vammoja tai tukehtua kuoliaaksi.
- Laitteen eristykseen on käytetty syklopentaania. Eristysmateriaalin kaasut edellyttävät erityiskäsittelyä, kun laite hävitetään. Pyydä ympäristön kannalta turvalliset hävitysohjeet paikallisilta viranomaisilta.
- Pidä kaikki pakkausmateriaalit poissa lasten ulottuvilta, sillä ne saattavat olla vaarallisia lapsille.
  - Jos lapsi laittaa pussin päähänsä, hän saattaa tukehtua.



---

## Lisävinkkejä oikeanlaiseen käyttöön

---

- Selvitä sähkökatkoksen sattuessa sähkölaitokselta, kuinka kauan katkos tulee kestämään.
  - Jos katkos kestää enintään tunnin tai pari, se ei tavallisesti vaikuta jääkaapin lämpötilaan. Vältä kuitenkin laitteen ovien avaamista sähkökatkoksen aikana.
  - Jos sähkökatkos kestää yli 24 tuntia, poista ja hävitä kaikki pakasteet.
- Jääkaappi saattaa toimia epävakaasti (pakasteet voivat sulaa tai pakastimen sisälämpötila nousta liikaa), jos sitä säilytetään pitkän aikaa alemmassa kuin sille tarkoitettussa lämpötilassa.
- Joidenkin ruoka-aineiden säilyttäminen jääkaapissa voi niiden ominaisuuksien vuoksi vaikuttaa haitallisesti niiden säilyvyyteen.
- Laite on jäätymätön, joten sitä ei tarvitse sulattaa erikseen. Tämä tehdään automaattisesti.
- Lämpötilan kohoaminen sulatuksen aikana vastaa ISO-vaatimuksia. Jos haluat välttää pakasteiden turhan lämpenemisen sulatuksen aikana, kääri pakasteet useampaan kerrokseen sanomalehtipaperia.
- Älä pakasta täysin sulaneita ruokia uudelleen.



# Turvallisuusohjeet

## Sähkö- ja elektroniikkalaiteromua koskevat ohjeet



Tuotteen turvallinen hävittäminen (elektroniikka ja sähkölaitteet)  
(Jätteiden lajittelua käyttävät maat)

Oheinen merkintä tuotteessa, lisävarusteissa tai käyttöohjeessa merkitsee, että tuotetta tai lisävarusteina toimitettavia sähkölaitteita (esim. laturia, kuulokkeita tai USB kaapelia) ei saa hävittää kotitalousjätteen mukana niiden käyttöiän päätyttyä. Virheellisestä jätteenkäsittelystä ympäristölle ja terveydelle aiheutuvien haittojen välttämiseksi tuote ja lisävarusteet on eroteltava muusta jätteestä ja kierrätettävä kestävän kehityksen mukaista uusiokäyttöä varten.

Kotikäyttäjät saavat lisätietoja tuotteen ja lisävarusteiden turvallisesta kierrätyksestä ottamalla yhteyttä tuotteen myyneeseen jälleenmyyjään tai paikalliseen ympäristöviranomaiseen.

Yrityskäyttäjien tulee ottaa yhteyttä tavarantoimittajaan ja selvittää hankintasopimuksen ehdot. Tuotetta tai sen lisävarusteita ei saa hävittää muun kaupallisen jätteen seassa.

Lisätietoja Samsungin ympäristösitoumuksista ja tuotekohtaisista lainsäädännöllisistä velvollisuuksista (esim. REACH ja WEEE tai akut) on kestävää toimintaa koskevalla sivulla sivustossamme [www.samsung.com](http://www.samsung.com)

(Koskee vain Euroopassa ja Yhdistyneessä kuningaskunnassa myytäviä tuotteita)



# Asentaminen

---

Jääkaappi on vahinkojen välttämiseksi asennettava tarkalleen näiden ohjeiden mukaisesti.

## VAROITUS

- Käytä jääkaappia tässä oppaassa kuvatulla tavalla ja vain siihen tarkoitukseen, johon laite on suunniteltu.
- Huoltotyöt saa tehdä vain ammattitaitoinen asentaja.
- Hävitä laitteen pakkausmateriaalit paikallisten määräysten mukaisesti.
- Sähköiskujen välttämiseksi virtajohto on irrotettava pistorasiasta ennen huoltoa tai varaosien vaihtoa.

# Asentaminen

## Jääkaapin kuvaus

Jääkaapin mukana toimitetut osat saattavat mallista tai käyttömaasta riippuen olla erilaisia kuin tämän oppaan kuvissa.

Asentaminen

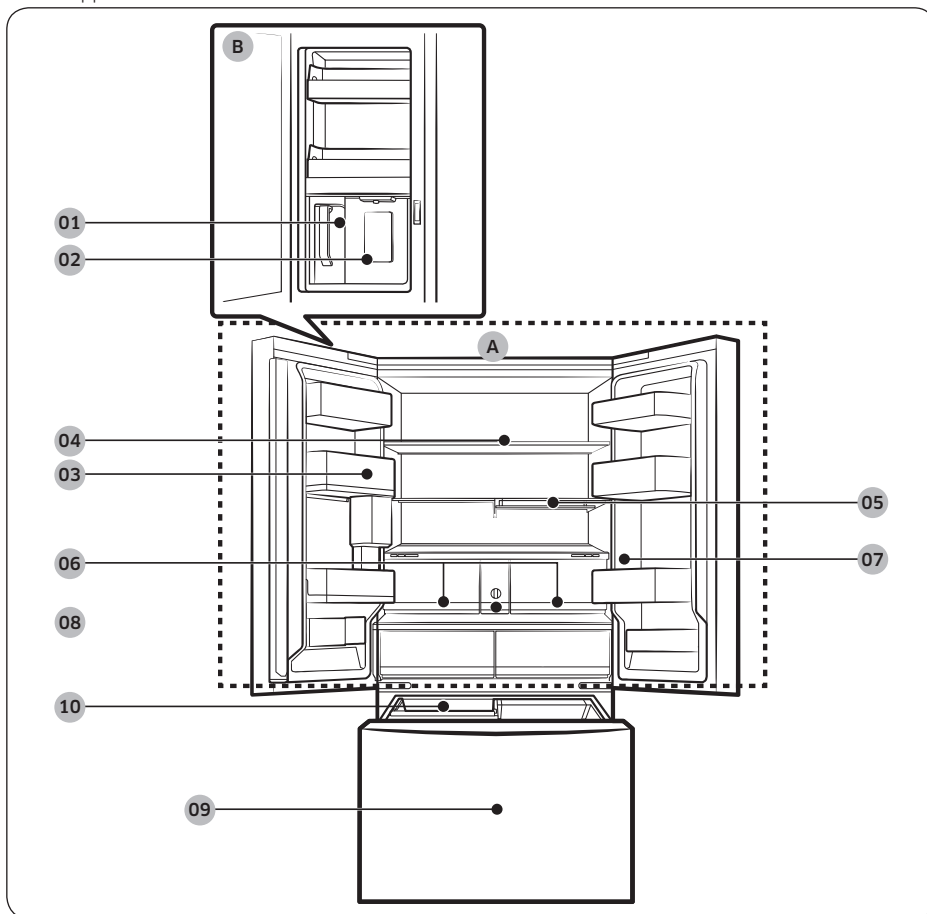

- 
- 01 Automaattinen täyttökannu \*
  - 02 Veden annostelija \*\*
  - 03 Jääkaapin ovilokero
  - 04 Jääkaapin hylly
  - 05 Helposti muunneltavan tilan hylly \*
  - 06 Crisper+ / Jääkaapin lokerot
  - 07 Käyttöpaneeli
  - 08 Vedensuodatin \*
  - 09 Pakastin
  - 10 Jääpalakone

- A. Jääkaappi
- B. Juomakeskus \*\*

\* Vain soveltuvat mallit

\*\* Vain annostelijalla varustetuissa malleissa

 **HUOM.**

- Energiatehokkuussyistä hyllyt, lokerot ja laatikot tulee säilyttää alkuperäisillä paikoillaan.
- Kun suljet oven, varmista, että pystysuora, saranoitu osio on oikeassa asennossa, jotta muut ovet eivät naarmuuntuisi.
- Jos pystysuora, saranoitu osa on käännetty, aseta se takaisin oikeaan asentoon ja sulje sitten ovi.
- Pystysuora, saranoitu osa voi joskus kerätä kosteutta.
- Jos suljet toisen oven voimakkaasti, toinen ovi saattaa avautua.
- Jos sisäinen tai ulkoinen LED-valo on palanut, ota yhteyttä Samsungin paikalliseen huoltoliikkeeseen.

# Asentaminen

## Ovilokerot

Jääkaapin mukana toimitetaan erityyppisiä ja -kokoisia oviokeroita. Jos jääkaapin oviokerot ovat erillisissä pakkauksissa, aseta ne oikeisiin paikkoihin alla olevan kuvan mallin mukaisesti.

### HUOM.

Jääkaapin mukana toimitetut osat saattavat mallista tai käyttömaasta riippuen olla erilaisia kuin tämän oppaan kuvissa.

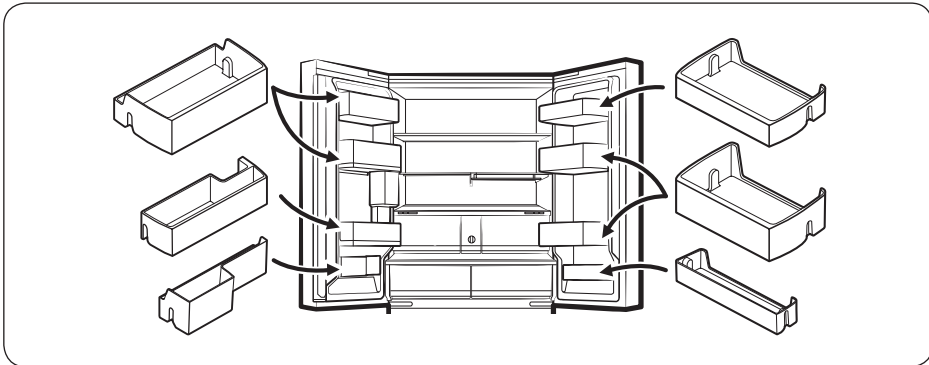

## Vaiheittainen asennus

### VAIHE 1 Valitse asennuspaikka

Käyttöpaikan on:

- Oltava tasainen alusta, jolla ei ole ilmanvaihtoa estäviä mattoja tai lattiapintoja.
- Oltava poissa suorasta auringonvalosta
- Oltava riittävän tilava oven avaamista ja sulkemista varten
- Oltava kaukana lämmönlähteistä
- Oltava riittävän tilava huoltotöiden suorittamiseen
- Oltava lämpötilaltaan 10-43 °C

Vapaa tila

Tarkista asennuksen tilavaatimukset seuraavista kuvista ja taulukoista.

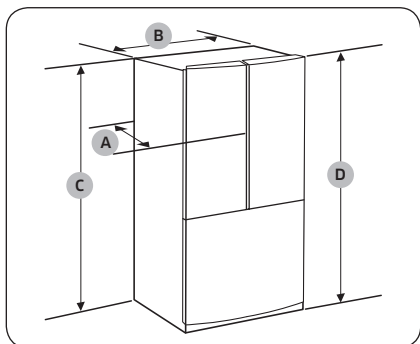

Malli	RF24BB6****	RF30BB6****
A	730 mm	868 mm
B	908 mm	
C	1749 mm	
D	1778 mm	

Asentaminen

# Asentaminen

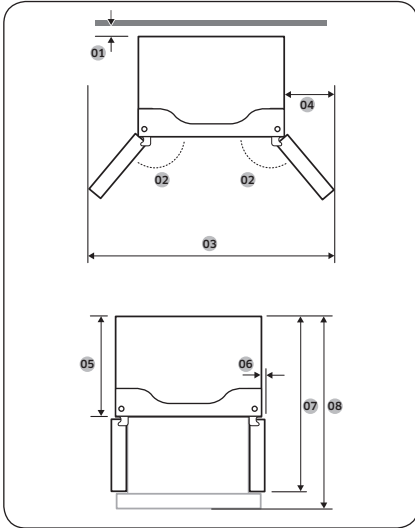

Malli	RF24BB6*****	RF30BB6*****
01	yli 50 mm suositellaan	
02	125°	
03	1485 mm	
04	289 mm	
05	610 mm	748 mm
06	54 mm	
07	1093 mm	1231 mm
08	1131 mm	1353 mm

Asentaminen

## HUOM.

Taulukoissa mainitut mitat voivat mittaus- ja pyöristystavoista riippuen poiketa hieman laitteen todellisista mitoista.

## VAIHE 2 Lattia

Jos jääkaappi ei mahdu sisään ovesta, ks. Oven irrottaminen sisäänvientä varten.

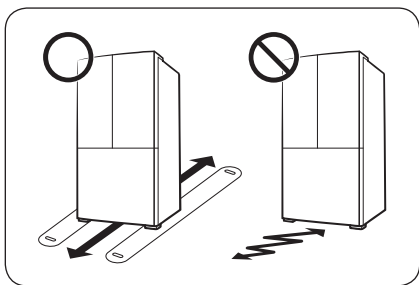

### HUOM.

Jottei lattia vaurioituisi, varmista, että etuosan säätöjalat ovat yläasennossa.

- Jääkaapin asennusalustan on kestettävä täyden jääkaapin paino.
- Voit suojata lattian asettamalla suuren pahvinpalan reitille, jota pitkin jääkaappi kuljetetaan lopulliselle paikalleen.
- Kun jääkaappi on lopullisella paikallaan, älä siirrä sitä, jollei se ole välttämätöntä. Tämä on tärkeää lattian suojaamiseksi. Jos jääkaappia on siirrettävä, käytä paksua paperia tai kangasta siirtoalueen suojana.

# Asentaminen

## VAIHE 3 Oven irrottaminen sisäänvientiä varten

Jos jääkaappi ei mahdu sisään kotisi tai keittiön ovesta, irrota ja kiinnitä jääkaapin ovet näiden ohjeiden mukaisesti. Jos ovia ei tarvitse irrottaa, jatka asennusta sivulla 42 annettujen ohjeiden mukaisesti.

### ⚠ VAROITUS

Irrota jääkaapin virtajohto pistorasiasta ennen ovien irrottamista.

Tarvittavat työkalut (eivät sisälly toimitukseen)

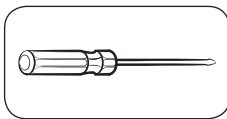

Ristipääruuvimeisseli

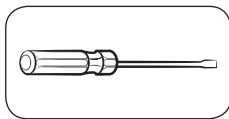

Litteäpäinen ruuvimeisseli

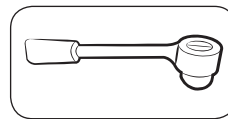

10 mm:n hylsyavain

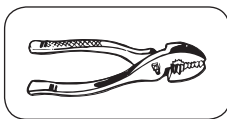

Pihdit

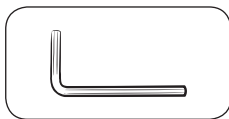

5 mm:n kuusiokoloavain

### Jääkaapin ovien irrottaminen

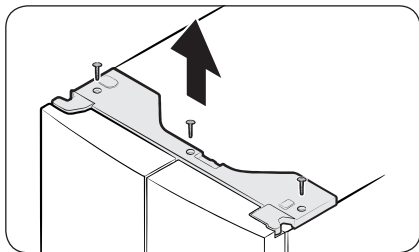

1. Pidä ovi suljettuna ja irrota ruuvit (3 kpl) yläsuojuksesta ristipääruuvimeisselillä. Vedä yläsuojusta ja liittimiä ylöspäin ja poista ne.



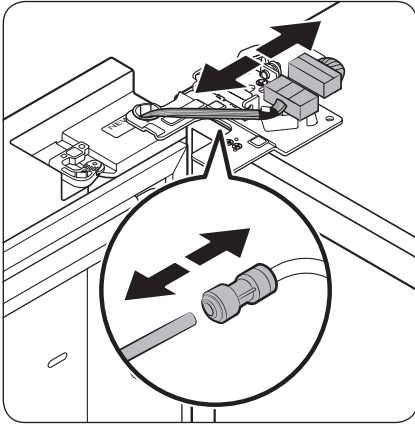

2. Irrota kaksi johtoliitintä vasemmasta ovesta. Liittimien paikka vaihtelee malleittain.

**⚠ HUOMIO**

- Älä poista molempia ovia samaan aikaan. Irrota yksi ovi kerrallaan. Muussa tapauksessa toinen ovi voi kaatua ja aiheuttaa fyysisiä vammoja.
  - Varmista ennen liittimien irrottamista, että jääkaappi on sammutettu.
3. Irrota vesiputki vasemman oven sovittimesta kuvan osoittamalla tavalla.
    - Tämä vaihe ei koske malleja, joissa ei ole Automaattinen täyttökannu -osaa ja vedenannostelijaa.

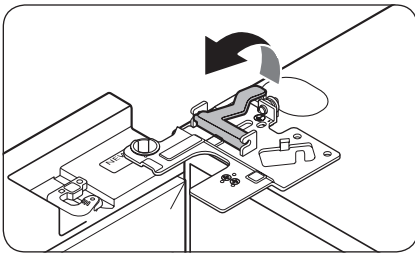

4. Vedä kiinnikettä varovasti ylöspäin useassa vaiheessa. Älä käytä äkillistä voimaa kiinnikkeeseen, jottet satuttaisi sormiasi.

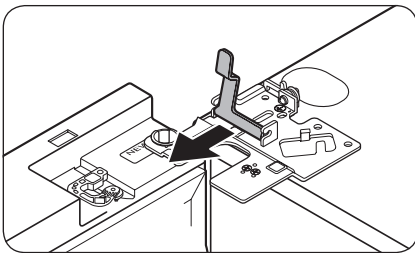

5. Irrota kiinnike vetämällä sitä ylöspäin.

# Asentaminen

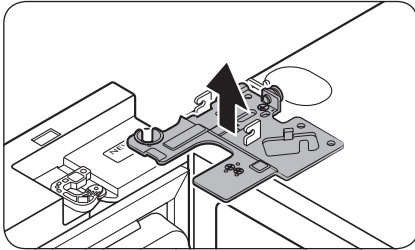

6. Avaa ovea 90 astetta. Kannattele ovea ja irrota yläsarana vetämällä sitä ylöspäin. Varo vaurioittamasta liittimen johtimia, kun irrotat muovisuojusta.

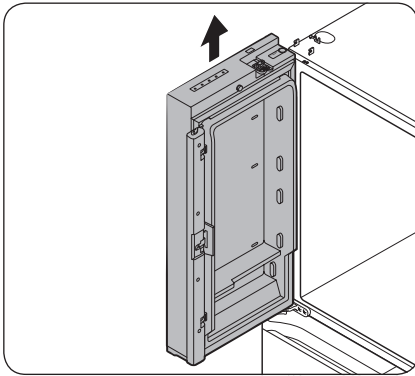

7. Irrota ovi vetämällä sitä varovasti kohtisuorassa ylöspäin. Älä käytä oveen liikaa voimaa. Ovi voi pudota ja aiheuttaa henkilövahinkoja.
8. Laske ovi tasaiselle alustalle.
9. Toista vaiheet 1-8 toiselle ovelle, lukuun ottamatta vaihetta 3. Oikeanpuoleisessa ovelle ei ole vesiletkeä.
  - Vaihe 2 ei koske malleja, joissa ei ole vitriiniovea.

## Jääkaapin ovien kiinnittäminen takaisin paikalleen

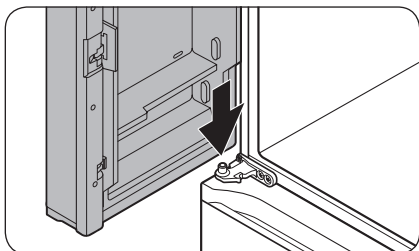

1. Pitele ovea auki yli 90 asteen verran, aseta keskisaranan varsi oven alaosaan aukkoon.

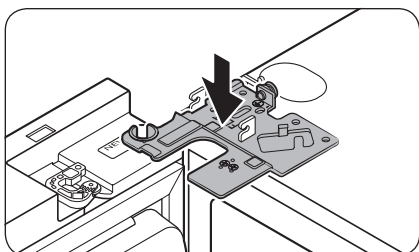

2. Aseta yläsarana paikoilleen jääkaapin yläosassa ja aseta saranan varsi oven yläaukkoon. Varmista, että oven johdot kulkevat aukon läpi saranan varressa.

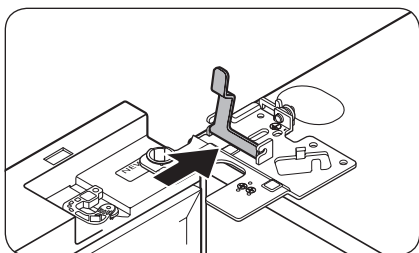

3. Aseta kiinnike nuolen osoittamaan suuntaan.

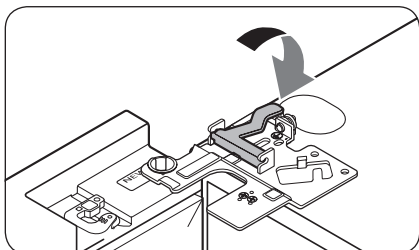

4. Vedä kiinnikettä taaksepäin kuvan osoittamalla tavalla.

# Asentaminen

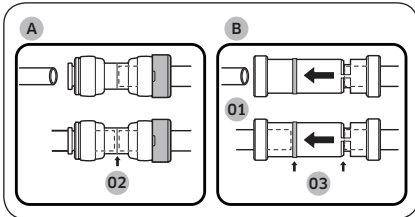
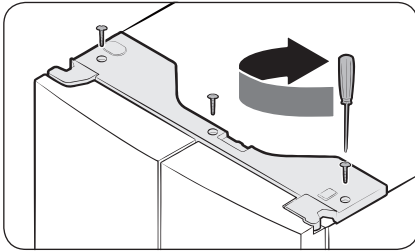
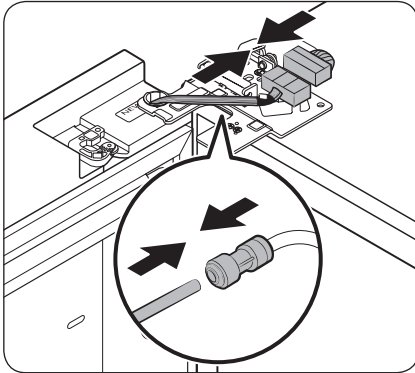

- 01 Annostelija  
02 Läpinäkyvän sovittimen keskiosa  
03 Apuviivat

5. Liitä johtoliittimet.

**⚠ HUOMIO**

- Varmista, että johtoliittimet on liitetty oikein. Muutoin näyttö ei toimi.

6. Kiinnitä vesiletku.

- Tämä vaihe ei koske malleja, joissa ei ole Automaattinen täyttökannu -osaa ja vedenannostelijaa.

**⚠ HUOMIO**

- Estä vesivuodot varmistamalla, että punaiset kiinnikkeet kiristävät sovintia kunnolla.
- Pidä kiinnikkeet poissa lasten ulottuvilta.

7. Toista vaiheet 1-5 toiselle ovelle.

- Vaihe 5 ei koske malleja, joissa ei ole vitriiniovea.

8. Liitä yläsuojuksen etuosa ensin ja paina suojusta alas paikalleen. Kiristä sen jälkeen ruuvit (3 kpl).

**⚠ HUOMIO**

Vesiliitäntä on kytkettävä tiiviisti, jottei annostelija vuotaisi. Varmista, että vesiliitäntän molemmat putket on asetettu täysin läpinäkyvän sovittimen (A) tai apuviivojen (B) keskelle.

## Pakastelokeron irrottaminen

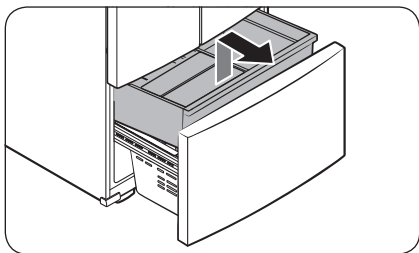

1. Nosta **ylälaatikon** etuosa ja irrota laatikko vetämällä.

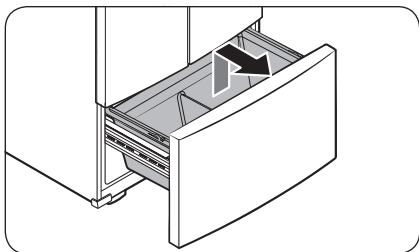

2. Irrota seuraavaksi **alalaatikko** kiskoiltaan nostamalla sitä.

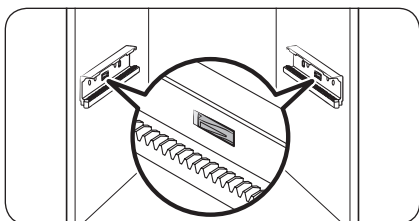

3. Vapauta kiskot painamalla niiden koukkuja alaspäin.

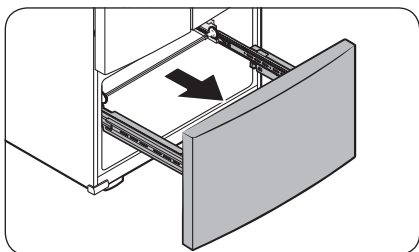

4. Pidä kiinni pakastelokeron etupuolen yläosasta ja irrota lokero kiskoiltaan liu'uttamalla se kokonaan ulos.

# Asentaminen

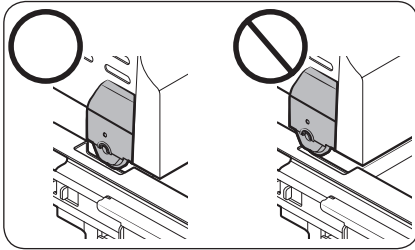

## ⚠ HUOMIO

- Varo naarmuttamasta tai kolhimasta kiskoja.
- Varmista, että asetat pakastimen laatikot oikein paikoilleen. Muutoin ovi ei avaudu tai sulkeudu kunnolla ja laitteeseen kerääntyy huurretta.
- Älä säilytä liikaa ruokaa pakastelokerossa. Tällöin pakastelokero ei sulkeudu kunnolla ja siihen saattaa kerääntyä huurretta.

## Pakastelokeron kiinnittäminen takaisin paikalleen

Kun jääkaappi on siirretty lopulliselle paikalleen tai lähelle sitä, kiinnitä pakastelokero takaisin paikalleen noudattamalla irrotusohjeita päinvastaisessa järjestyksessä.

## VAIHE 4 Jääkaapin tasapainottaminen

### ⚠ HUOMIO

- Kun jääkaappi on asennettu, se on tasapainotettava tasaiselle, kestäväälle lattialle. Jos jääkaappia ei tasapainoteta, se voi vaurioitua tai aiheuttaa henkilövahinkoja.
- Jääkaapin on oltava tyhjä tasapainottamisen aikana. Varmista, ettei jääkaapin sisällä ole ruokaa.
- Säädä etuosa turvallisuussyistä hieman takaosaa korkeammalle.

Tasapainota jääkaappi etujaloissa olevien erikoisruuvien (säätimien) avulla. Käännä säätimiä litteäpäisellä ruuvimeisselillä.

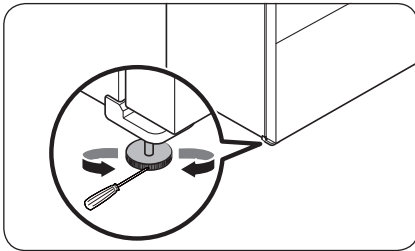

- Vasemman puolen korkeuden säätäminen: Aseta litteäpäinen ruuvimeisseli jääkaapin vasemmanpuoleisen etujalan säätimeen. Voit nostaa vasenta puolta kääntämällä säädintä myötäpäivään tai laskea sitä kääntämällä säädintä vastapäivään.
- Jääkaapin oikean puolen korkeuden säätäminen: Aseta litteäpäinen ruuvimeisseli jääkaapin oikean puolen etujalan säätimeen. Voit nostaa oikeaa puolta kääntämällä säädintä myötäpäivään tai laskea sitä kääntämällä säädintä vastapäivään.

## VAIHE 5 Säädä oven korkeus ja rako

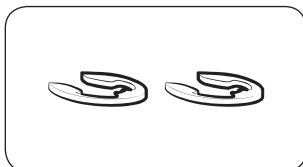

### Lukkorenkaat

Oven korkeutta voi säätää laitteen mukana toimitetuilla lukkorenkailla, joita on 4 eri kokoa (1 mm, 1,5 mm, 2 mm ja 2,5 mm).

### Oven korkeuden säätäminen

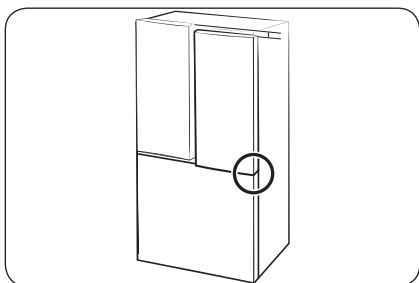

1. Tarkista ovien korkeusero, nosta sitten alempana olevaa ovea ja kannattele sitä.

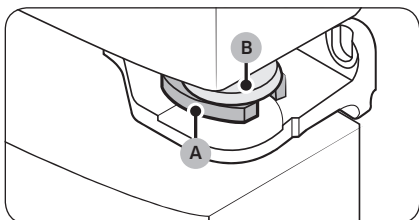

2. Aseta sopivankokoinen lukkorengas (A) oven läpivientisuojaan (B) ja saranan väliin kuvan osoittamalla tavalla.

### ⚠ HUOMIO

- Käytä vain yhtä lukkorengasta. Jos käytät kahta tai useampaa lukkorengasta, ne voivat luiskahtaa pois paikoiltaan tai hankautua toisiinsa.
- Pidä lukkorenkaat poissa lasten ulottuvilta ja säilytä ne myöhempää käyttöä varten.
- Älä korota ovea liikaa. Ovi voi osua yläsuojukseen ja vahingoittaa sitä.

# Asentaminen

## VAIHE 6 Kytke vedenotto (vain soveltuissa malleissa)

### ⚠ HUOMIO

- Laitteen mukana tulevia uusia letkuja tulee käyttää laitteen kanssa vanhojen letkujen sijaan.
- Vesiliitännät saa tehdä vain ammattitaitoinen asentaja.
- Jääkaapin takuu ei kata vesiliitännän asennusta. Vesiliitäntä asennetaan omalla kustannuksellasi, paitsi jos asennus sisältyy jälleenmyyntihintaan.
- Samsung ei vastaa vesiliitännän asennuksesta. Jos vesiliitäntä vuotaa, ota yhteyttä sen asentajaan.

### Kylmävesiputken kytkeminen vedensuodattimen letkuun

### ⚠ HUOMIO

- Varmista, että vedensuodattimen letku kytketään juomakelpoista kylmää vettä käyttävään putkeen. Jos letku kytketään kuumavesiputkeen, puhdistin saattaa toimia väärin.

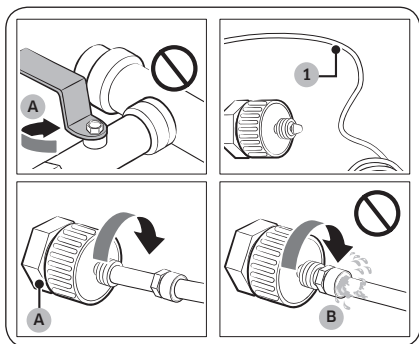

A. Sulje päävedensyöttö

B. Ei rakoa

1. Sulje vedensyöttö pääventtiilistä.
2. Paikanna juomakelpoisen kylmävesiliitännän putki (1).
3. Tee liitäntä vesiputkeen vesiliitännän asennusohjeiden mukaisesti.
4. Kun liitäntä on tehty, avaa vedensyötön pääventtiili ja valuta noin 3 litraa vettä. Tämän tarkoituksena on puhdistaa putki.



## Vedensuodattimen letkun kytkeminen vesiliitäntään

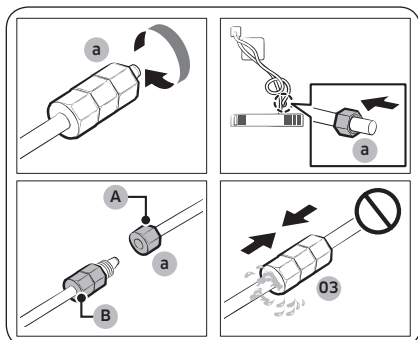

- A. Laitteen vesiputki  
B. Pakkauksen vesiputki

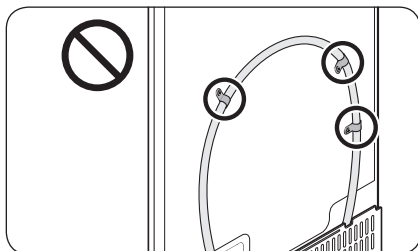
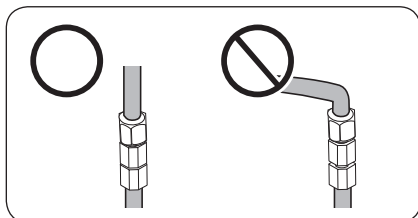

## Vesiliitäntämän korjaaminen

### ⚠ HUOMIO

Vesiliitäntämän saa korjata vain pätevä ammattilainen. Jos vuotoja esiintyy, ota yhteyttä lähimpään Samsungin huoltoon tai vesiliitäntämän asentajaan.

1. Löysää ja irrota jääkaapin vesiputken **puristusmutteri (a)** ja aseta se vedensuodattimen letkuun.
2. Kiinnitä vedensuodattimen letku ja vesiputki toisiinsa kiristämällä **puristusmutteri (a)**.
3. Avaa vedensyötön pääventtiili ja varmista, että vuotoja ei esiinny.
4. Jos vuotoja ei ole, laske noin 3 litraa vettä ennen jääkaapin käytön aloittamista, jotta vedensuodatusjärjestelmässä olevat epäpuhtaudet huuhtoutuisivat pois.

### 📖 HUOM.

Jos jääkaappi on siirrettävä uuteen paikkaan **vesiliitäntämän** kytkennän jälkeen, varmista, että liitäntämän liitoskohta pysyy suorassa.

### ⚠ HUOMIO

Älä kiinnitä vedensuodatinta mihinkään jääkaapin osaan. Tämä saattaa vaurioittaa jääkaappia.

# Asentaminen

---

## VAIHE 7 Käyttöönotto

---

Seuraavien vaiheiden jälkeen jääkaapin tulisi olla täydessä toimintakunnossa.

1. Käynnistä jääkaappi kiinnittämällä virtajohto pistorasiaan.
2. Avaa ovi ja varmista, että sisävalo syttyy.
3. Aseta lämpötila kylmimpään asetukseen ja odota noin tunti. Pakastin huurtuu hieman, ja moottorin tulisi käydä tasaisesti.
4. Odota, kunnes jääkaappi on asetetussa lämpötilassa. Nyt jääkaappi on käyttövalmis.

## VAIHE 8 Lopputarkastus

---

Kun asennus on tehty, varmista seuraavat:

- Jääkaapin johto on kiinnitetty pistorasiaan ja maadoitus on tehty oikein.
- Jääkaappi on asennettu tasaiselle, suoralle alustalle riittävän etäälle seinästä ja asennuskalusteista.
- Jääkaappi on suorassa ja vankasti lattiaa vasten.
- Oven voi avata ja sulkea esteettä, ja sisävalo syttyy automaattisesti, kun ovi avataan.

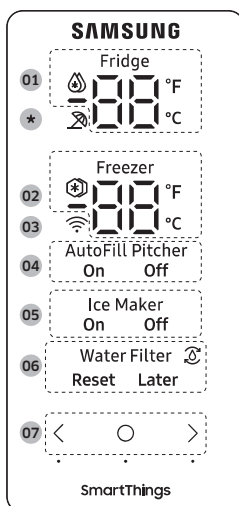

# Toiminnot

## Käyttöpaneeli



<b>01</b> Jääkaapin merkkivalo	<ul style="list-style-type: none"><li>Näyttää jääkaapin nykyisen tai asetetun lämpötilan.</li><li>🔥 ilmaisee, että Tehojäähdytys -toiminto on päällä.</li></ul>
<b>02</b> Pakastin -merkkivalo	<ul style="list-style-type: none"><li>Näyttää pakastimen nykyisen tai asetetun lämpötilan.</li><li>❄️ ilmaisee, että Tehopakastus -toiminto on päällä.</li></ul>
<b>03</b> Verkko-yhteyden ilmaisin	<ul style="list-style-type: none"><li>Tämä kuvake ilmaisee, että jääkaappi on yhdistetty verkkoon. Jos Wi-Fi-kuvake vilkkuu, suosittelemme, että yhdistät jääkaappisi SmartThings-sovellukseen. Voit hallita ja valvoa jääkaappia SmartThings-sovelluksella. Saat lisätietoja osiosta <b>SmartThings</b>.</li></ul>
<b>04</b> Automaattinen täyttökannu -merkkivalo	<p>Automaattinen täyttökannu -toiminnossa on kaksi 2 merkkivaloa (AutoFill Pitcher (Automaattinen täyttökannu) On (Päällä) / Off (Poissa) sen käyttötilan ilmaisemiseksi.</p> <ul style="list-style-type: none"><li>Kun AutoFill-toiminto on käytössä, vastaava (AutoFill Pitcher (Automaattinen täyttökannu) On (Päällä) (Automaattinen täyttökannu käytössä) -merkkivalo syttyy palamaan.</li><li>Kun AutoFill-toiminto ei ole käytössä, vastaava (AutoFill Pitcher (Automaattinen täyttökannu) Off (Poissa) -merkkivalo syttyy palamaan.</li><li>Ota Automaattinen täyttökannu käyttöön ottamalla Automaattinen täyttökannu -toiminto käyttöön.</li></ul>

# Toiminnot

<b>05</b> Jääpalakoneen merkkivalo	Jääpalakoneessa on kaksi merkkivaloa (Ice Maker (Jääpalakone) On (Päällä) / Off (Poissa) sen käyttötilan ilmaisemiseksi. <ul style="list-style-type: none"><li>• Kun jääpalakone on käynnissä, toimintoa vastaava merkkivalo (Ice Maker (Jääpalakone) On (Päällä)) syttyy palamaan.</li><li>• Kun jääpalakone sammutetaan, toimintoa vastaava merkkivalo (Ice Maker (Jääpalakone) Off (Poissa)) syttyy palamaan.</li><li>• Jääpalakone on otettava käyttöön, jotta jäätä voitaisiin valmistaa.</li></ul>
<b>06</b> Vedensuodatin -ilmaisim	<ul style="list-style-type: none"><li>•  osoittaa, että vedensuodatin on vaihdettava.</li><li>• Kun näet -kuvakkeen, voit vaihtaa vedensuodattimen ja nollata vedensuodattimen vaihtohälytyksen tai sivuuttaa hälytyksen ja vaihtaa suodattimen myöhemmin. (Katso lisätietoja "Vedensuodattimen vaihtohälytyksen nollaaminen tai sivuuttaminen" -osion sivulta 51.)</li></ul>
<b>07</b> Painikkeet	<ul style="list-style-type: none"><li>• Kun näyttö on sammuneena, napauta mitä tahansa painiketta herättääksesi sen.</li><li>• Painikkeella  voit valita haluamasi kohteen pääpaneelista ja vahvistaa asetusten muutokset.</li><li>• Painikkeilla &lt; ja &gt; voit muuttaa pääpaneelissa valitun kohteen asetuksia.</li></ul>

\* Vain soveltuvissa malleissa.

## HUOM.

- Ohjauspaneeli on suunniteltu pysymään piilossa, kun jääkaappi ei ole käytössä. Se aktivoituu ja syttyy, kun avaat oven tai napautat painikkeita.
- Jos ovi jätetään auki 5 minuutiksi, sisävalo vilkkuu 5 minuutin ajan ja sammuu sitten. Tämän tarkoituksena on varoittaa kuuroja ja huonokuuloisia käyttäjiä auki jääneestä ovesta. Tämä on osa laitteen normaalia toimintaa.

## Halutun lämpötilan tai toiminnon asettaminen

Valitse jääkaappi tai pakastin ja aseta haluamasi lämpötila tai toiminto.

1. Napauta mitä tahansa painiketta ( < , ○ tai > ) herättääksesi näytön.
  - Tämä vaihe ei ehkä koske joitakin malleja.
2. Napauta painiketta ○, kunnes jääkaapin tai pakastimen merkkivalo alkaa vilkkua.
  - Valitun osaston merkkivalo vilkkuu.
3. Napauta painiketta < tai > valitaksesi halutun lämpötilan tai toiminnon.
  - Katso taulukko kunkin osaston käytettävissä olevista valinnoista.

Jääkaappi	<ul style="list-style-type: none"><li>• Valittavissa olevat vaihtoehdot (Fahrenheit): ☹️ (Tehojäähdytys) ↔ 34 °F ↔ 35 °F ↔ 36 °F ↔ 37 °F ↔ 38 °F ↔ 39 °F ↔ 40 °F ↔ 41 °F ↔ 42 °F ↔ 43 °F ↔ 44 °F</li><li>• Valittavissa olevat vaihtoehdot (Celsius): ☹️ (Tehojäähdytys) ↔ 1 °C ↔ 2 °C ↔ 3 °C ↔ 4 °C ↔ 5 °C ↔ 6 °C ↔ 7 °C)</li><li>• Tehojäähdytys nopeuttaa jäähdytystä käyttämällä suurinta puhallinnopeutta. Jääkaappi käy täydellä puhallinnopeudella kaksi ja puoli tuntia ja palaa sen jälkeen takaisin aiempaan lämpötilaansa.</li></ul>
Pakastin	<ul style="list-style-type: none"><li>• Valittavissa olevat vaihtoehdot (Fahrenheit): ☹️ (Tehopakastus) ↔ -8 °F ↔ -7 °F ↔ -6 °F ↔ -5 °F ↔ -4 °F ↔ -3 °F ↔ -2 °F ↔ -1 °F ↔ 0 °F ↔ 1 °F ↔ 2 °F ↔ 3 °F ↔ 4 °F ↔ 5 °F</li><li>• Valittavissa olevat vaihtoehdot (Celsius): ☹️ (Tehopakastus) ↔ -23 °C ↔ -22 °C ↔ -21 °C ↔ -20 °C ↔ -19 °C ↔ -18 °C ↔ -17 °C ↔ -16 °C ↔ -15 °C</li><li>• Tehopakastus nopeuttaa pakastusta käyttämällä suurinta puhallinnopeutta.</li><li>• Pakastin käy täydellä puhallinnopeudella 50 tuntia ja palaa sen jälkeen aiempaan lämpötilaansa. Jos haluat pakastaa suuren määrän ruokaa, ota Tehopakastus käyttöön vähintään 20 tuntia ennen pakastamista.</li></ul> <p><b>🗨️ HUOM.</b> Kun käytät tätä toimintoa, jääkaapin energiankulutus kasvaa. Muista ottaa toiminto pois käytöstä ja palauttaa pakastin takaisin sen alkuperäiseen lämpötilaan, kun et enää tarvitse toimintoa.</p>

4. Odota 5 sekuntia valintasi vahvistumista tai vahvista napauttamalla ○.
  - Valitun osaston merkkivalo lakkaa vilkkumasta.

### 🗨️ HUOM.

- Tehojäähdytys ja Tehopakastus kuluttavat tavallista enemmän sähköä.
- Jos muutat paneelissa näytettyä lämpötilaa, paneeli näyttää jääkaapin todellisen sisälämpötilan, kunnes se vastaa asetettua lämpötilaa. Sen jälkeen paneeli näyttää juuri asettamasi lämpötilan. Huomaa, että uuden lämpötilan saavuttamiseen kuluu aikaa. Tämä on normaalia. Tänä aikana sinun ei tarvitse asettaa lämpötilaa uudelleen.
- Jotta laitteen suorituskyky olisi paras mahdollinen, suosittelemme asettamaan pakastimen lämpötilaksi -19 °C (3 °F) ja jääkaapin lämpötilaksi 3 °C (37 °F).
- Jääkaapin lämpötila voi kohota, jos ovea avallaan usein tai jos kaappiin laitetaan kerralla paljon ruokaa. Jos näin käy, lämpötilanäyttö vilkkuu, kunnes jääkaapin lämpötila palaa määriteltymiin asetuksiin. Jos vilkkuminen jatkuu pitkän aikaa, pyydä teknistä apua paikalliselta Samsungin huoltoliikkeeltä.

# Toiminnot

---

- Kun lämpötilanäyttö vilkkuu, hälytys saatetaan antaa. Sammuta hälytys napauttamalla mitä tahansa näytön painiketta.

## Automaattinen täyttökannu -toiminnon käynnistäminen ja sammuttaminen

---

Voit ottaa Automaattinen täyttökannu -toiminnon käyttöön tai pois käytöstä jääkaapin sisäpuolelta.

1. Napauta mitä tahansa painiketta ( < , ○ tai > ) herättääksesi näytön.
  - Tämä vaihe ei ehkä koske joitakin malleja.
2. Napauta painiketta ○, kunnes AutoFill Pitcher (Automaattinen täyttökannu) -merkkivalo alkaa vilkkua.
3. Napauta < tai > Automaattinen täyttökannu -toiminnon käynnistämiseksi tai sammuttamiseksi.
  - Käynnistä se napauttamalla painiketta < .
  - Sammuta se napauttamalla painiketta > .
4. Odota 5 sekuntia valintasi vahvistumista tai vahvista napauttamalla ○.
  - AutoFill Pitcher (Automaattinen täyttökannu) -merkkivalo lakkaa vilkkumasta.

## Jääpalakoneen käynnistäminen ja sammuttaminen

---

Voit käynnistää pakastimen jääpalakoneen tai sammuttaa sen.

1. Napauta mitä tahansa painiketta ( < , ○ tai > ) herättääksesi näytön.
  - Tämä vaihe ei ehkä koske joitakin malleja.
2. Napauta painiketta ○, kunnes Ice Maker (Jääpalakone) -merkkivalo alkaa vilkkua.
3. Käynnistä tai sammuta jääpalakone painikkeella < tai > .
  - Käynnistä se napauttamalla painiketta < .
  - Sammuta se napauttamalla painiketta > .
4. Odota 5 sekuntia valintasi vahvistumista tai vahvista napauttamalla ○.
  - Ice Maker (Jääpalakone) -merkkivalo lakkaa vilkkumasta.

## Lämpötila-asteikon vaihtaminen

Voit valita lämpötila-asteikoksi Celsiuksen tai Fahrenheitin.

1. Napauta mitä tahansa painiketta ( < , ○ tai > ) herättääksesi näytön.
  - Tämä vaihe ei ehkä koske joitakin malleja.
2. Napauta painiketta ○, kunnes jääkaapin tai pakastimen symbolit °F ja °C alkavat vilkkua.
3. Napauta painiketta < tai > valitaksesi halutun lämpötila-asteikon.
  - Jos haluat valita Fahrenheitin, napauta painiketta < .
  - Jos haluat valita Celsiuksen, napauta painiketta > .
4. Odota 5 sekuntia valintasi vahvistumista tai vahvista napauttamalla ○.
  - Symbolit °F ja °C lakkaavat vilkkumasta.

## Vedensuodattimen vaihtohälytyksen nollaaminen tai sivuuttaminen

Vedensuodattimen vaihdon ilmaisin (🔊) vilkkuu muistutuksena siitä, että vedensuodatin on vaihdettava. Kun näet -kuvakkeen, voit vaihtaa vedensuodattimen ja nollata vedensuodattimen vaihtohälytyksen tai sivuuttaa hälytyksen, jos haluat vaihtaa suodattimen myöhemmin.

1. Napauta mitä tahansa painiketta ( < , ○ tai > ) herättääksesi näytön.
  - Tämä vaihe ei ehkä koske joitakin malleja.
2. Napauta ○, kunnes Water Filter (Vedensuodatin) -merkkivalo vilkkuu.
3. Napauta < tai > valitaksesi **Reset (Palautus)** tai **Later (Myöhemmin)**.
  - Jos olet vaihtanut vedensuodattimen, napauta < nollataksesi vedensuodattimen vaihtohälytyksen.
  - Jos haluat vaihtaa vedensuodattimen myöhemmin ja sivuuttaa hälytyksen, napauta > .
4. Odota 5 sekuntia valintasi vahvistumista tai vahvista napauttamalla ○.
  - Water Filter (Vedensuodatin) -merkkivalo lakkaa vilkkumasta.

# Toiminnot

## Wi-Fin ottaminen käyttöön tai pois käytöstä

Kytke Wi-Fi päälle pitämällä painiketta  painettuna kymmenen sekuntia. Wi-Fin tila näkyy näytöllä viiden sekunnin ajan (kuvan mukaisesti).

Wi-Fi päällä

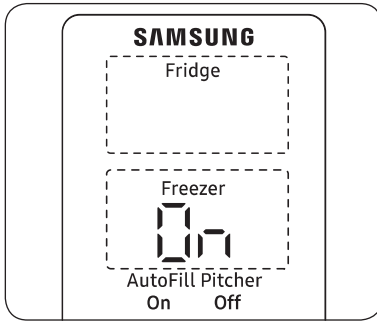

Wi-Fi pois päältä

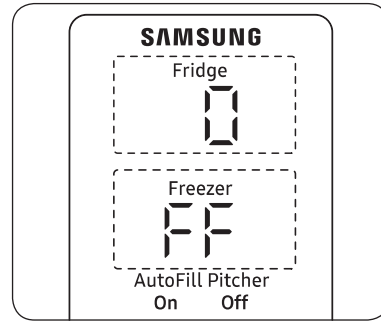

### HUOM.

- Kun asetat Wi-Fin yhdistääksesi jääkaapin SmartThings-sovellukseen, Wi-Fin päälle / pois päältä -toiminnot käynnistyvät.
- Saat lisätietoja osiosta SmartThings.



## SmartThings

### Asentaminen

Etsi SmartThings-sovellus Google Play Store-, Galaxy Apps- tai Apple App Store -sovelluskaupasta. Lataa ja asenna älylaitteille tarkoitettu, Samsung Electronicsin toimittama SmartThings-sovellus.

#### HUOM.

- Tuettu SmartThings-sovelluksen ohjelmistoversio voi muuttua valmistajan tarjoaman OS-tukikäytännön mukaisesti. SmartThings-sovelluksen tai sovelluksen tukemien toimintojen lisäksi olemassa olevan OS-version sovelluksen uusien päivitysten käytäntö voidaan keskeyttää käytettävyyss- tai turvallisuussyistä.
- SmartThings-sovellus voi muuttua ilmoittamatta käytettävyyden tai suorituskyvyn parannuksia varten. Koska matkapuhelimen OS-versio päivitetään vuosittain, SmartThings-sovellustakin päivitetään jatkuvasti uusimman OS-version mukaisesti. Jos sinulla on kysyttävää aiemmin mainituista kohdista, ota meihin yhteyttä lähettämällä viesti osoitteeseen [st.service@samsung.com](mailto:st.service@samsung.com).
- SmartThings-sovellusta voidaan muuttaa sen toiminnan parantamiseksi, tai valmistaja saattaa lopettaa sen tukemisen ilman erillistä ilmoitusta. Lisäksi tulevat sovellus- tai toimintopäivitykset voivat päättyä käytettävyyss- ja turvallisuussyistä, vaikka päivityksiä tuetaan tällä hetkellä käyttöjärjestelmässäsi.
- Suositeltuja salausjärjestelmiä ovat WPA/TKIP ja WPA2/AES. Uudempia tai standardoimattomia Wi-Fi-todennusprotokollia ei tueta.
- Langaton tiedonsiirtoympäristö voi vaikuttaa langattomiin verkkoihin.
- Jos internetpalveluntarjoajasi on rekisteröinyt PC:si tai modeemisi MAC-osoitteen tunnistamista varten, Samsung Smart -jääkaappi ei välttämättä saa yhteyttä internetiin. Jos näin käy, pyydä teknistä tukea internetpalveluntarjoajaltasi.
- Verkkojärjestelmäsi palomuuriasetukset voivat estää Samsung Smart -jääkaappia muodostamasta yhteyttä internetiin. Pyydä teknistä tukea internetpalveluntarjoajaltasi. Jos ongelma jatkuu, ota yhteyttä paikalliseen Samsungin huoltoon tai jälleenmyyjään.
- Tee langattoman tukiaseman asetukset sen (reitittimen) käyttöoppaan mukaisesti.
- Samsung Smart -jääkaapit tukevat 2,4 GHz:n Wi-Fi-yhteyden IEEE 802.11 b/g/n- ja Soft-AP-protokollia. (Suosittelemme IEEE 802.11 n:ää.)
- Valtuuttamattomat langattomat Wi-Fi-reitittimet eivät välttämättä pysty muodostamaan yhteyttä Samsung Smart -jääkaappeihin.

# Toiminnot

## Samsung-tili

Sinun on rekisteröitävä Samsung-tilisi, jotta voit käyttää sovellusta. Jos sinulla ei ole Samsung-tiliä, noudata sovelluksen näytöllä annettuja ohjeita ja luo ilmainen Samsung-tili.

## Aloittaminen

Käynnistä yhdistettävä laite, avaa SmartThings-sovellus puhelimesi ja noudata alla olevia ohjeita. Jos esiin ilmestyy viesti-ikkuna, jossa ilmoitetaan uuden laitteen löytymisestä, napauta kohtaa **ADD NOW (LISÄÄ NYT)**.

Jos viesti-ikkuna ei avaudu, napauta **+**-painiketta ja valitse yhdistettävä laite käytettävissä olevien laitteiden luettelosta.

Jos laitteesi ei ole käytettävissä olevien laitteiden luettelossa, napauta kohtaa **Supported Devices (Tuetut laitteet)** ja valitse laitteen tyyppi (Jääkaappi) ja malli.

Tee laitteen asetukset sovelluksessa annettujen ohjeiden mukaisesti. Kun asetukset ovat valmiit, jääkaappisi näytetään "korttina" **Devices (Laitteet)** -näytössä.

## Jääkaappisovellus

### Integroitu hallinta

Voit valvoa ja hallita jääkaappia sekä kotona että kodin ulkopuolella.

- Napauta SmartThings-koontinäytössä näytettyä jääkaappikuvaketta tai koontinäytön alaosassa olevaa Laitteet-kuvaketta ja avaa jääkaappisivu napauttamalla jääkaapin "korttia".
- Tarkista toimintatila tai jääkaappiin liittyvät ilmoitukset ja muuta valintoja tai asetuksia tarvittaessa.

### HUOM.

Jääkaapin jotkin valinnat tai asetukset eivät välttämättä ole käytettävissä etäohjauksen kautta.

Luokka	Kohde	Kuvaus
Valvonta	Jääkaapin lämpötila	Näyttää jääkaapin halutun lämpötila-asetuksen.
	Pakastimen lämpötila	Näyttää pakastimen halutun lämpötila-asetuksen.
	Energiaseuranta	Tarkistaa jääkaapin sähkönkulutuksen viimeisen 180 vuorokauden ajalta.
Toiminnot	Jäänvalmistus	Voit ottaa jäänvalmistustoiminnon käyttöön tai pois käytöstä.
	Tehojäähdytys	Voit ottaa Tehojäähdytys -toiminnon käyttöön tai pois käytöstä ja tarkistaa nykyiset asetukset.
	Tehopakastus	Voit ottaa Tehopakastus -toiminnon käyttöön tai pois käytöstä ja tarkistaa nykyiset asetukset.
	Jääkaapin lämpötila	Voit asettaa jääkaapin haluamaasi lämpötilaan.
	Pakastimen lämpötila	Voit asettaa pakastimen haluamaasi lämpötilaan.
	Automaattinen täyttökannu	Voit kytkeä Automaattinen täyttökannu -toiminnon päälle tai pois päältä.
Hälytykset	Epätavallisen korkea lämpötila	Tämä hälytys käynnistyy jääkaapin tai pakastimen lämpötilan ollessa epätavallisen korkea.
	Oven avaaminen	Tämä hälytys käynnistyy jääkaapin oven tai pakastelokeron ollessa auki tietyn aikaa.
	Automaattinen täyttökannu -toiminnon ylivuoto	Jos Automaattinen täyttökannu -toiminto havaitsee ylivuodon, se käynnistää hälytyksen, joka ilmoittaa ylivuototilan.
	Vedensuodattimen vaihtaminen	Tämä hälytys muistuttaa, että vedensuodatin täytyy vaihtaa.

# Toiminnot

## Erikoisominaisuudet

### Juomakeskus

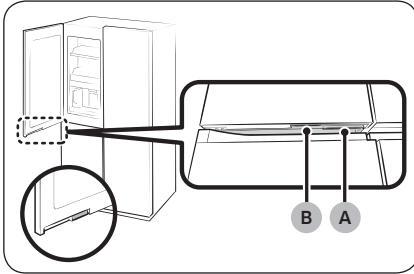

Jääkaapin vasemman oven alareunassa on kaksi kahvaa. Jos haluat käyttää automaattista täyttökannua tai juoda kylmää tai puhdistettua vettä, avaa Juomakeskus kahvaa (B) painamalla.

- A. Jääkaapin ovenkahva
- B. Juomakeskuksen kahva

### Vesikannu (Automaattinen täyttökannu) (vain soveltuviissa malleissa)

Kylmä puhdistettu vesi on aina valmiina Automaattinen täyttökannu -toiminnossa. Voit tehdä monenlaisia haudutettuja vesiä laittamalla teetä tai hedelmiä hauduttimeen.

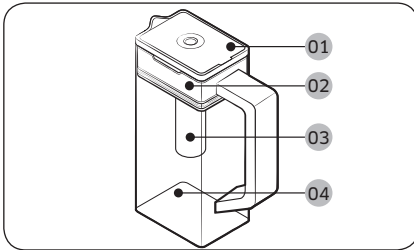

- 01 Kansi
- 02 Hauduttimen pidike
- 03 Haudutin
- 04 Runko

## Vesikannun täyttäminen

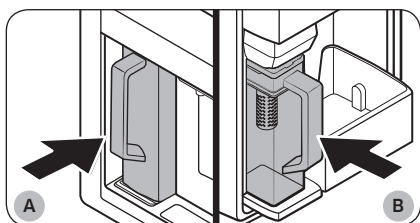
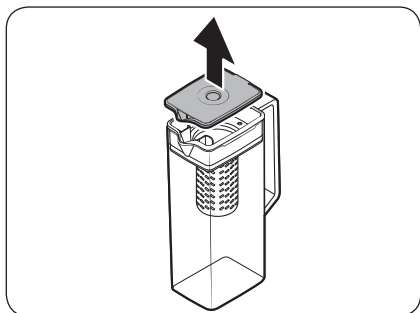

- A. Tyyppi A -mallit
- B. Tyyppi B -mallit

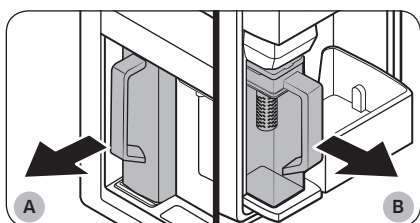

- A. Tyyppi A -mallit
- B. Tyyppi B -mallit

1. Tartu **kannen** kahvauraan ja vedä **kansi** auki.
2. Lisää hauduttimeen teenlehtiä tai hedelmiä makusi mukaan.

### **HUOM.**

Jos haluat pitää haudutetun veden pitoisuuden alkuperäisenä, ota Automaattinen täyttökannu -toiminto pois käytöstä.

3. Ota Automaattinen täyttökannu -toiminto käyttöön käyttöpaneelissa. Avaa juomakeskuksen ovi (tyyppi A) tai jääkaapin vasen ovi (tyyppi B), ja asenna vesikannu pidikkeeseen. Työnnä se suoraan sisään kuvan mukaisella tavalla.

### **HUOMIO**

Varmista, että vesikannu sopii vesikannun pidikkeeseen.

4. Sulje ovi. Vesikannu alkaa täyttyä kylmällä vedellä hetken kuluttua.
5. Juodaksesi teetä, avaa juomakeskuksen ovi (tyyppi A) tai jääkaapin vasen ovi (tyyppi B), ja irrota vesikannu. Vedä se suoraan ulos.

# Toiminnot

## ⚠ HUOMIO

- Suosittelemme käyttämään haudutetun hedelmäisen veden 24 tunnin sisällä. Tämän jälkeen haudutettu vesi voi pilaantua.
- Vesikannu on puhdistettava, kun haudutettu vesi on käytetty. Kannu on puhdistettava myös, jos sitä ei ole käytetty pitkään aikaan.

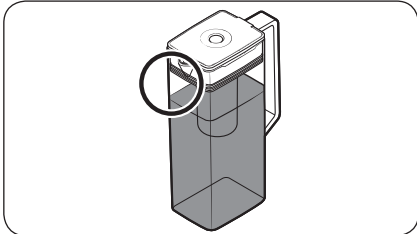
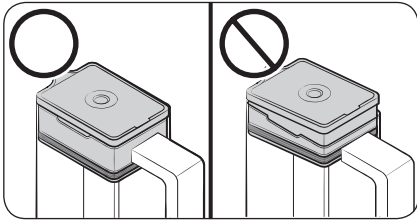
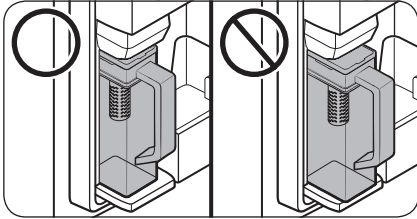

- Jotta vesikannu ei kaatuisi eikä vuotaisi, varmista, että se on kunnolla kiinni pidikkeessään.

- Jotta vesi ei läikkyisi yli tai vuotaisi kannusta, varmista, että pidike on tiiviisti paikallaan.

## 📖 HUOM.

- Jos vesikannun etuosassa (erikseen merkityllä alueella) on liikaa kosteutta, se ei ehkä täyty kokonaan. Poista kosteus ja yritä uudelleen.
- Automaattinen täyttökannu -toiminto lopettaa veden syöttämisen vesikannuun, jos se ei täyty tietyn ajan kuluessa. Jos näin käy, tarkista, että vesiliitäntä on kytketty oikein. Irrota vesikannu, aseta se takaisin paikalleen ja yritä uudelleen.

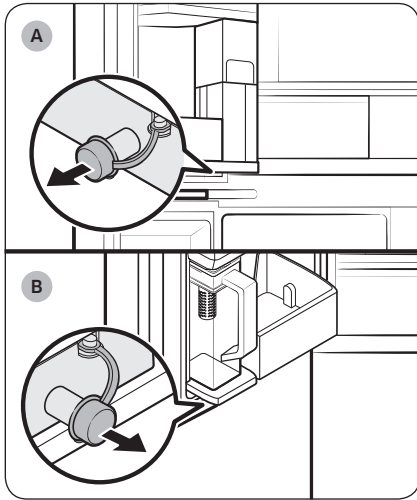

A. Tyyppi A -mallit

B. Tyyppi B -mallit

**HUOM.**

- Vesikannu on puhdistettava, kun haudutettu vesi on käytetty. Sinun on myös puhdistettava vesikannu, jos et ole käyttänyt sitä pitkään aikaan tai olet jättänyt vesikannun täyteen yli kolmen päivän ajaksi.
- Jos haudutinta ei ole puhdistettu asianmukaisesti, siinä saattaa olla jäljellä aiemmin haudutettujen teelaatujen tai hedelmien tuoksua. Jos et aio käyttää haudutinta, irrota se vesikannusta ja säilytä turvallisessa paikassa.
- Jos et ole käyttänyt vedensuodatinta pitkään aikaan, kaada kaksi ensimmäistä vesikannullista pois. Puhdista sen jälkeen vesikannu huolellisesti ja käytä sitä.

**HUOM.**

- Jos vesikannusta läikkyä tai vuotaa nestettä, pyyhi sen pidikkeen ympäristö kuivaksi.
- Vettä tippuu, kun kumisuojus avataan.
- Hälytysviesti ilmestyy käyttöpaneeliin, jos vuoto ilmenee. Vuodon sattuessa avaa kumisuojus, jotta vuotanut vesi valuisi pois. Jos hälytysviesti ei katoa valumisen jälkeen, kyseessä saattaa olla järjestelmävika. Ota yhteyttä paikalliseen Samsungin huoltoon.

# Toiminnot

## Veden annostelija (vain soveltuviissa malleissa)

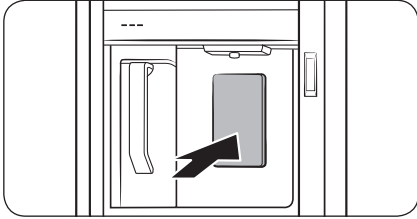

Annostele jäädytettyä vettä avaamalla juomakeskus ja painamalla annosteluvipua.

### HUOM.

- Annostelija lopettaa annostelun, jos painat annostelijan vipua noin 1 minuutin. Voit annostella lisää vettä vapauttamalla vivun ja painamalla sitä uudelleen.
- Varmista, että lasi on kohdistettu annostelijaan oikein, jottei vesi läikkyisi.
- Jos veden annostelijaa ei käytetä 2-3 päivään, annostelijasta tuleva vesi voi maistua tai haista oudolta. Kyseessä ei ole vika. Kaada ensimmäiset 1-2 vesilasillista pois.

## Veden samentuminen

Jääkaappiin tuleva vesi virtaa emäksisen pääsuodattimen kautta. Suodatusprosessin aikana vedenpaine kasvaa ja vesi kyllästetään hapella ja typellä. Tämän vuoksi vesi näyttää väliaikaisesti utuiselta tai samealta. Tämä on normaalia ja vesi näyttää kirkkaalta muutaman sekunnin kuluttua.



## Jääpalakone

Jääkaapissa on sisäänrakennettu jääpalakone, joka annostelee jäätä automaattisesti.

- Rakenne ja/tai tarvikkeet voivat vaihdella malleittain.

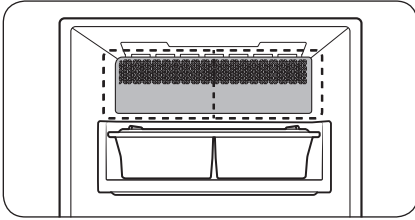

- Tässä tuotteessa on kaksi erilaista jääpalakonetta.

### ⚠ VAROITUS

**Tukehtumisvaara:** Pienet lapset voivat tukehtua jääpaloihin.

## Jäänvalmistus

Kun jääkaappi on asennettu ja kytketty sähköverkkoon, varmista näitä ohjeita noudattamalla, että jäänvalmistus sujuu oikein ja että jääsäiliössä on aina jäätä:

### Ensimmäisellä käyttökerralla

- Anna jääkoneen muodostaa jäätä 1-2 vuorokauden ajan.
- Kaada 1-2 ensimmäistä jääsäiliötä pois epäpuhtauksien poistamiseksi vedensyöttöjärjestelmästä.

### Diagnoosi

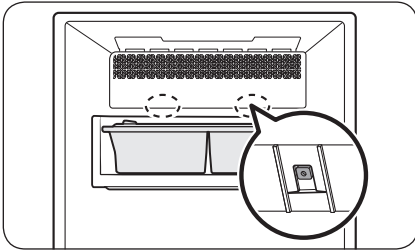

- Rakenne ja/tai tarvikkeet voivat vaihdella malleittain.
- Jos annostelijasta ei tule jäätä, tarkista ensin jääpalakone **Test (Testi)** -painikkeella, joka sijaitsee jääpalakoneen alaosassa.
- Paina **Test (Testi)** -painiketta jääpalakoneen alaosasta. Laite antaa äänimerkin (kellonsoitto), kun painat painiketta. Jos jääpalakone toimii oikein, kuulet toisen äänimerkin.

# Toiminnot

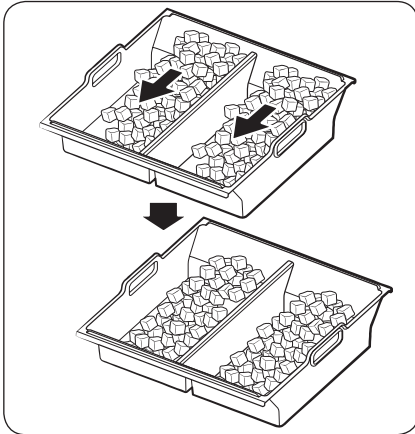

- Jään kertyminen astian toiseen reunaan on normaalia. Järjestä jää tasaisesti astiaan säilyttääksesi enemmän jäätä.

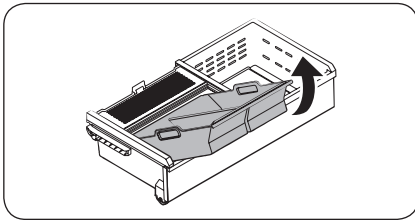

- Ole varovainen irrottaessasi jääsäiliötä, sillä jääkuutioita voi pudota kallistuvasta säiliöstä.
- Kun asetat jääsäiliön takaisin paikalleen, irrota kaikki lokeroon jäänyt jää.

## ⚠ HUOMIO

- Jos vesiputki jätetään kytkemättä, vesiventtiili saattaa alkaa päästää surisevaa ääntä ajan myötä. Tässä tapauksessa muista ottaa jäänvalmistustoiminto (Cubed Ice (Jääkuutio)/Ice Bites (Jääpalat)) pois päältä.
- Jos jäänvalmistuksen äänimerkki soi toistuvasti, ota yhteyttä vesijohdon asentajaan tai Samsungin paikalliseen huoltoliikkeeseen.
- Älä laita ruokaa jääsäiliöön. Jäätynyt ruoka voi vaurioittaa jääpalakonetta erityisesti silloin, kun ovea avataan tai suljetaan.
- Kun jääkaappi käynnistyy uudelleen sähkökatkoksen jälkeen, jääsäiliössä saattaa olla sulaneita ja kiinni juuttuneita jääpaloja, ja nämä voivat estää laitetta toimimasta oikein. Voit välttää tältä tyhjentämällä jääsäiliön ennen jääkaappin käyttöä.
- Älä työnnä sormiasi tai mitään esineitä jääpalakoneeseen. Tämä voi aiheuttaa henkilö- tai omaisuusvahinkoja.
- Sublimoitumisen vuoksi pakastimessa pitkään säilytetty jää pienenee ja muodostaa suuria jäälohkoja. Sen vuoksi, jos et käytä jäätä pitkään aikaan, kytke jääpalakone pois käytöstä seuraavasti.
- Käytä laitteen mukana toimitettuja uusia letkuja. Vanhoja letkuja ei saa käyttää uudelleen.

# Huolto

## Käsittely ja huolto

### Jääsäiliö (vain soveltuviissa malleissa)

Jos et annostele jäitä pitkään aikaan, säiliöön saattaa muodostua jääkokkareita. Jos näin käy, irrota jääsäiliö ja tyhjennä se.

#### ⚠ HUOMIO

- Jos lattialle tippuu jäätä tai vettä, puhdista lattia, jotta henkilövahinkoja ei pääsisi tapahtumaan.
- Älä anna lasten leikkiä veden annostelijalla tai jääpalakoneella, jottei onnettomuuksia ja henkilövahinkoja pääsisi tapahtumaan.
- Käytä vain mukana toimitettua jääsäiliötä. Kolmannen osapuolen jääsäiliöt voivat aiheuttaa järjestelmävian.

#### 📖 HUOM.

- Jäänvalmistukseen tarvittava vedenpaine on 30–125 psi (206–861 kPa).
- On täysin normaalia, että jääpalakoneesta kuuluu ääntä jäänvalmistuksen aikana.

### Jääkauhan säilytyspaikka

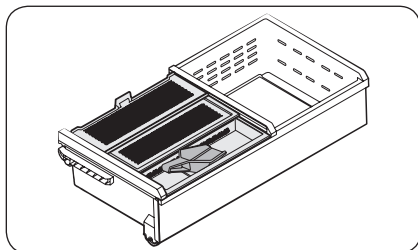

Säilytä jääkauhaa jääkauhalokerossa.

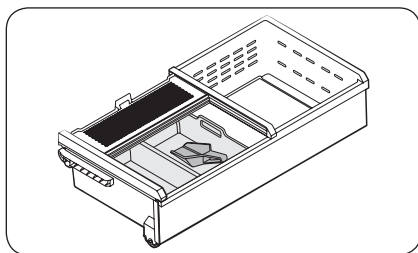

Voit säilyttää jääkauhaa myös jääsäiliön sisällä. Aseta tällöin jääkauhan kahva säiliön sivuseinään vasten, jotta se on helposti käytettävissä.

# Huolto

## Automaattinen täyttökannu (vain soveltuvissa malleissa)

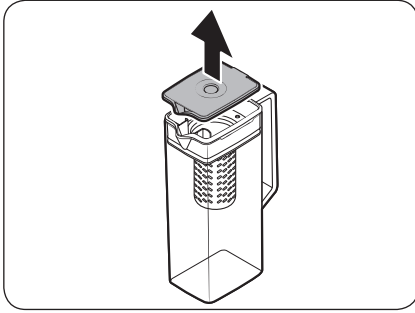

1. Tartu kannen kahvuraan ja nosta ylös poistaaksesi.

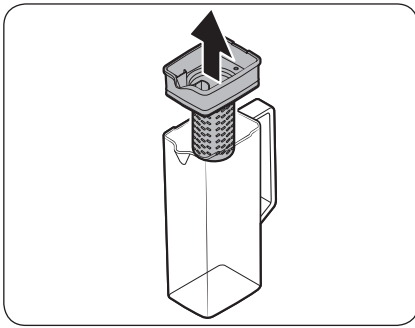

2. Tartu hauduttimen pidikkeen molempiin reunoihin ja poista se nostamalla sitä.

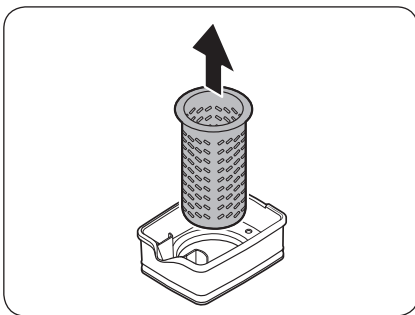

3. Kierrä **haudutinta** hieman ja vedä se samalla ulos tiivistetystä suuaukosta.
4. Puhdista **haudutin** miedolla pesuaineella juoksevan veden alla. Huuhtelee ja kuivaa huolellisesti.
5. Asenna Automaattinen täyttökannu noudattamalla poisto-ohjeita päinvastaisessa järjestyksessä.

### ⚠ HUOMIO

Vesikannu ja kansi eivät ole mikroaaltouuninkestäviä, ja ne voivat sulaa tai muuttaa muotoaan lämmölle altistettuina (mukaan lukien kuuma vesi). Pese käsin viileällä tai lämpimällä vedellä tarvittaessa.

## Jääkaapin hyllyt

Hyllyt ovat erilaisia eri malleissa.

### Ylähylly

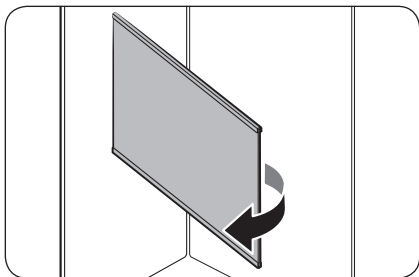
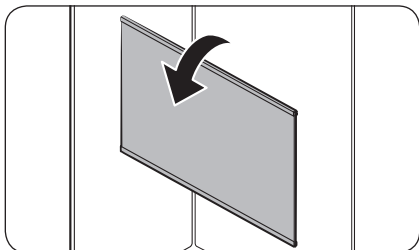
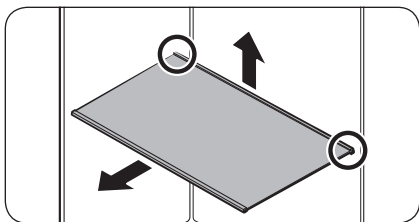

1. Kohota yhdellä kädellä hyllyn takasivua ja vedä se ulos.

2. Kallista hyllyä pystyasennossa kuvan osoittamalla tavalla.

3. Vedä hylly varovasti ulos kuvan mukaisesti.

Huolto

# Huolto

## Helposti muunneltavan tilan hylly \*

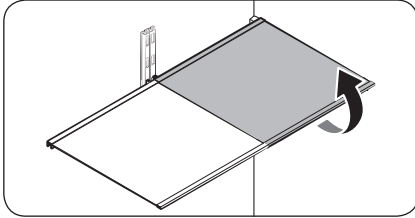

- Jos haluat poistaa hyllyn, avaa ovi täysin auki. Pidä kiinni hyllyn etuosasta, nosta sitä sitten varovasti ja vedä se ulos.

### **HUOM.**

Älä nosta hyllyä kokonaan ylös, kun irrotat sen tai asetat sen takaisin paikalleen. Jääkaapin takaseinä voi kolhiutua.

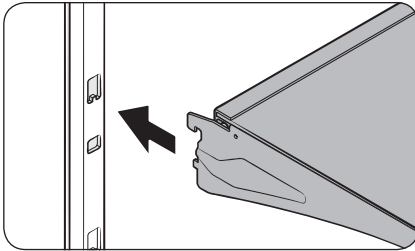

- Aseta hylly takaisin paikalleen kulmassa siten, että etuosa on takaosaa korkeammalla, ja aseta sen jälkeen yläkoukku ylähyllyn loveen. Laske sitten hyllyä alaspäin ja aseta alahyllyn koukku alahyllyn loveen.

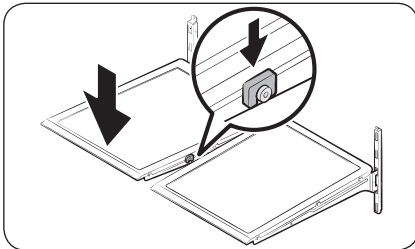

### **HUOMIO**

- Karkaistut lasihyllyt ovat painavia. Ole varovainen, kun poistat niitä.
- Hyllyt on asetettava kunnolla paikoilleen. Älä aseta niitä ylösalaisin.
- Lasitölkkit voivat naarmuttaa lasihyllyjen pintaa.

## Vihanneshylly

### HUOM.

Sinun on irrotettava Helposti muunneltavan tilan hylly ennen Vihanneshyllyn irrottamista.

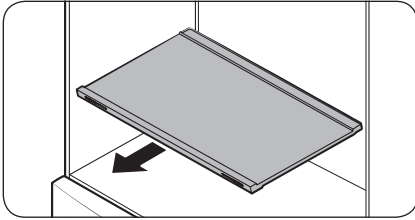

1. Vedä hylly ulos.

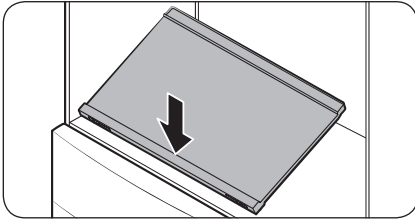

2. Paina hyllyn etureunaa takareunan kohottamiseksi.

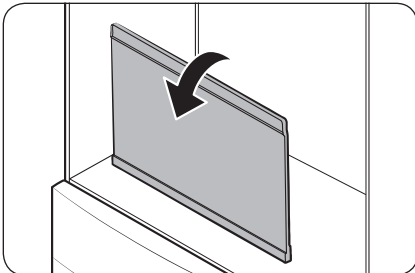

3. Pitele hyllyn takasivua ja kallista sitä pystyasennossa.

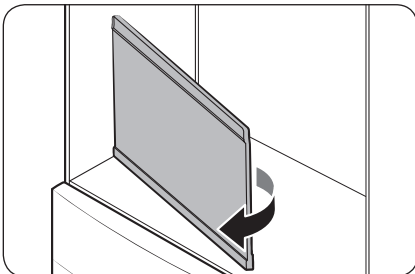

4. Vedä hylly varovasti ulos kuvan mukaisesti.

Huolto

# Huolto

## Ovilokerot

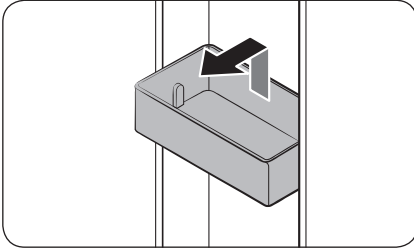

- Poista **ovilokero** pitämällä kiinni sen etureunoista ja nostamalla sitä varovasti ylöspäin.
- Aseta **ovilokero** takaisin paikalleen asettamalla se hieman lopullisen paikkansa yläpuolelle ja varmista samalla, että lokeron takaosa on ovea vasten. Pidä **ovilokeron** takaosasta kiinni molemmiin käsiin ja paina sitä sitten alaspäin siten, että se asettuu tiiviisti paikalleen.

### ⚠ HUOMIO

- Älä poista lokeroa, jos siinä on ruokatarvikkeita. Tyhjennä lokero ensin.
- Ole varovainen, kun avaat ovea, jos alalokerossa on suuria pulloja, sillä ne voivat kaatua.
- Älä anna lasten leikkiä lokeroilla. Lokeron terävät reunat voivat aiheuttaa vahinkoja.

## Crisper+ / Jääkaapin lokerot

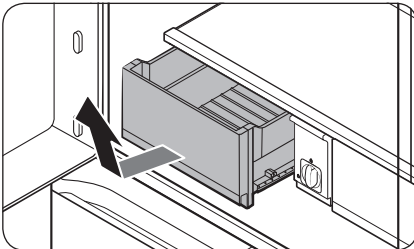

Nosta lokeron etuosaa varovasti ja liu'uta se ulos.

- On suositeltavaa poistaa ovilokerot ennen lokeron poistamista. Tämän on tarkoitus estää ovilokeroiden vaurioituminen.
- Aseta lokero takaisin paikalleen kohdistamalla se kehyksen kiskoihin ja liu'uttamalla sitä sitten sisäänpäin.



## Pakastimen laatikot

### Ylälaatikko

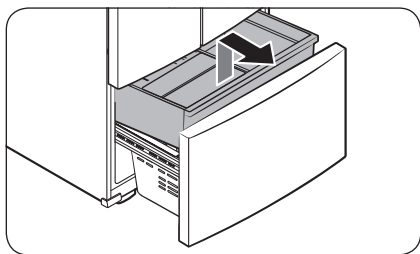

- Poista pakastelokero avaamalla se kokonaan. Nosta **ylälaatikon** etuosa ja irrota laatikko vetämällä.
- Aseta se takaisin paikalleen kohdistamalla **ylälaatikon** etupyörät **alalaatikon** takaosan kanssa. Liu'uta **ylälaatikko** eteen.

### Alalaatikko

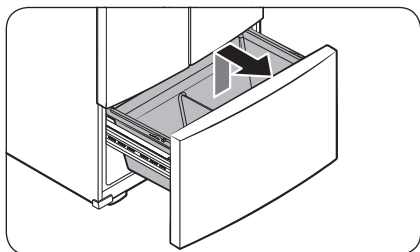

- Poista alalaatikko irrottamalla ensin **ylälaatikko**. Kallista sen jälkeen **alalaatikon** etuosaa ylöspäin ja vedä se ulos.
- Aseta laatikko takaisin paikalleen kohdistamalla sen takaosa **kiskoille** ensin.

### ⚠ HUOMIO

- Älä väännä laatikkoa, kun irrotat sitä tai asetat sen takaisin paikalleen. Se voi naarmuuntua.
- Pidä lapset etäällä irrotetuista pakastimen laatikoista, jotta he eivät tukehtuisi eikä muita henkilövahinkoja tai aineellisia vahinkoja pääsisi syntymään.
- Älä poista jakajaa.
- Aseta ylälaatikon pyörät alalaatikon kiskojen loppupäähän. Liu'uta sen jälkeen ylälaatikko kokonaan ulos. Muutoin lokero ei avaudu tai sulkeudu kunnolla, ja siihen saattaa kerääntyä huurretta.

# Huolto

## Puhdistaminen

### Sisä- ja ulkopinnat

#### ⚠ VAROITUS

- Älä käytä bentseeniä, ohennetta, kodinpuhdistusainetta, autonpesuainetta tai Cloroxia™ jääkaapin puhdistamiseen. Ne voivat vaurioittaa jääkaapin pintaa ja aiheuttaa tulipalon.
- Älä suihkuta jääkaapin päälle vettä. Tämä voi aiheuttaa sähköiskun.

Puhdista pistokkeen navoista ja liitäntäkohdista kaikki niihin kuulumattomat aineet (esimerkiksi pöly tai vesi) säännöllisesti kuivalla liinalla.

1. Irrota virtajohto pistorasiasta.
2. Käytä kostutettua, pehmeää ja nukkaantumatonta liinaa tai paperipyyhettä jääkaapin sisä- ja ulkopintojen puhdistamiseen.
3. Kuivaa lopuksi pinnat huolellisesti kuivalla liinalla tai paperipyyhkeellä.
4. Kytke virtajohto pistorasiaan.

### Annostelu suutin (vain soveltuvissa malleissa)

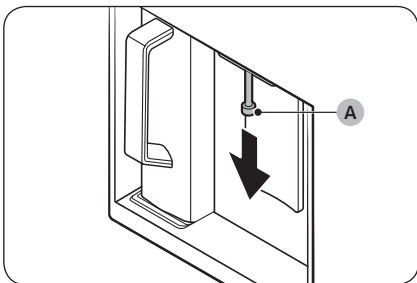

1. Pitele annostelu suuttimen (A) päätä.
2. Käännä annostelu suutinta (A) vasemmalle ja vedä alas poistaaksesi sen annostelijasta.

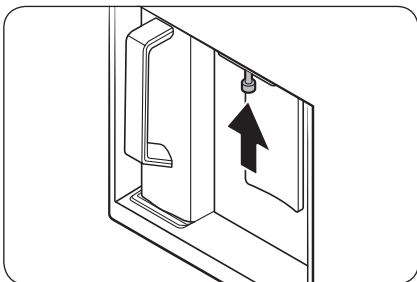

3. Puhdista annostelu suutin huolellisesti ja asenna takaisin.

#### ⚠ HUOMIO

- Laita annostelu suutin takaisin alkuperäiseen paikkaansa.
- Älä käytä hankaavaa pesusientä annostelu suuttimen puhdistamiseen.

## Kumitiivisteet

Jos oven kumitiivisteet likaantuvat, ovi ei saata sulkeutua kunnolla, jolloin jääkaapin suorituskyky ja teho heikkenevät huomattavasti. Puhdista kumitiivisteet miedolla pesuaineella ja kostealla liinalla. Pyyhi ne sen jälkeen huolellisesti kuiviksi.

## Takapaneeli

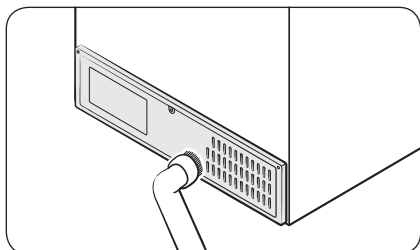

Pidä johdot ja taustapaneelin näkyvillä olevat osat puhtaina. Imuroi paneeli kerran tai kaksi vuodessa.

### ⚠ HUOMIO

Älä irrota takana olevaa paneelinsuojusta. Voit saada sähköiskun.

## Vaihtaminen

### Vedensuodatin

#### ⚠ VAROITUS

- Älä käytä ulkopuolisten valmistamien vedensuodattimia. Käytä vain Samsungin toimittamia tai hyväksymiä suodattimia.
- Hyväksymättömät suodattimet voivat vuotaa, vaurioittaa jääkaappia ja aiheuttaa sähköiskun. Samsung ei vastaa mistään sellaisista vahingoista, jotka johtuvat muiden valmistajien vedensuodattimien käytöstä.

Water Filter (Vedensuodatin) Reset (Palautus) -ilmais (🔄) muuttuu punaiseksi muistutuksena siitä, että suodatin tulee vaihtaa. Varmista ennen suodattimen vaihtamista, että vesiputki on suljettu

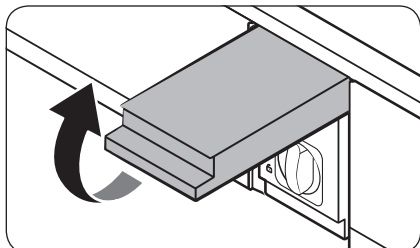

1. Sulje vedensyöttö.
2. Avaa suodatinpatruunan kansi.

# Huolto

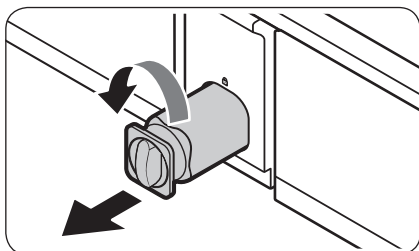

3. Käännä suodatinpatruunan nuppia 90 astetta vastapäivään ( $\frac{1}{4}$  kierrosta). Suodatinpatruunan lukitus vapautuu.

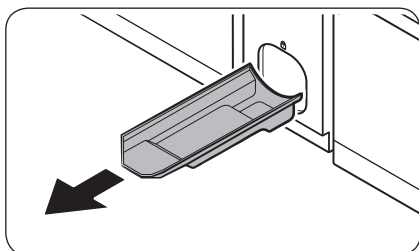

4. Vedä patruuna ulos.
  - Jos vedensuodatin on pahasti likainen, patruunaa ei ehkä ole helppo irrottaa. Jos näin on, käytä riittävästi voimaa patruunan irrottamiseen.
  - Estä veden vuotaminen suodattimen aukosta vetämällä patruuna ulos suorassa.

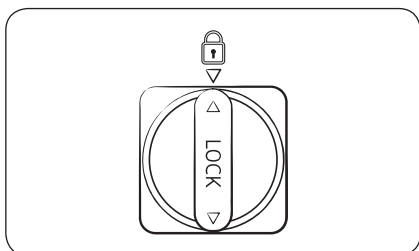

5. Aseta uusi suodatinpatruuna paikalleen. Käytä vain Samsungin toimittamia tai hyväksymiä suodattimia.
6. Lukitse patruuna paikalleen kääntämällä sen nuppia myötäpäivään.
7. Sulje suodatinpatruunan kansi.
8. Napauta ohjauspaneelista **Water Filter (Vedensuodatin) Reset (Palautus)** vesisuodattimen nollaamiseksi. Tällöin Water Filter (Vedensuodatin) Reset (Palautus) -ilmaisimella (C) sammuu.
9. Kun olet vaihtanut suodattimen, avaa vesiventtiili ja anna veden virrata annostelijan läpi noin 7 minuuttia. Tämän on tarkoitus poistaa epäpuhtaudet ja ilma vesiputkesta.

## HUOM.

- Jos olet juuri asentanut uuden suodattimen, veden annostelijasta voi roiskua hieman vettä. Tämä johtuu siitä, että vesiputkessa on ilmaa.
- Vaihtamisen jälkeen veden annostelijasta saattaa tippua vettä lyhyen aikaa. Jos vettä tippuu lattialle, pyyhi se pois kuivalla pyyhkeellä.

## Käänteisosmoosia käyttävä vedensuodatusjärjestelmä

Vesijohtosta käänteisosmoosia käyttävään vedensuodatusjärjestelmään tulevan veden paineen on oltava 30-125 psi (206-861 kPa).

Käänteisosmoosia käyttävästä vedensuodatusjärjestelmästä jääkaapin kylmävesiputkeen tulevan veden paineen on oltava 30 psi (206 kPa). Jos vedenpaine on näitä määritelmiä pienempi:

- Tarkista, onko käänteisosmoosijärjestelmän sakkasuodatin tukossa. Vaihda suodatin tarvittaessa.
- Täytä käänteisosmoosijärjestelmän vesisäiliö vedellä.
- Jos jääkaapissa on vedensuodatin, se voi käänteisosmoosijärjestelmän kanssa käytettynä alentaa vedenpainetta. Poista vedensuodatin.

Pyydä lisätietoja tai tilaa huolto LVI-alan ammattilaiselta.

### Uuden suodattimen tilaaminen

Hanki uusi vedensuodatin ottamalla yhteyttä lähimpään Samsungin huoltoon tai vieraile osoitteessa [www.samsungparts.com](http://www.samsungparts.com).

### LED-valot

Kun jääkaapin valot täytyy vaihtaa, ota yhteyttä paikalliseen Samsungin huoltoon.

#### VAROITUS

- Valot eivät ole käyttäjien vaihdettavissa. Älä yritä vaihtaa valoa itse. Tämä voi aiheuttaa sähköiskun.

### Lamppu (valonlähde)

Tämä tuote sisältää valonlähteen, jonka energiatehokkuusluokka on <G>.

Lamppu ja/tai valotehokkuus eivät ole käyttäjän vaihdettavissa. Kun tuotteen lamppu ja/tai valotehokkuus täytyy vaihtaa, ota yhteyttä lähimpään Samsungin huoltoon.

Saat tarkat ohjeet tuotteesi lampun tai valotehokkuuden vaihtamiseen Samsungin verkkosivustolta (<http://www.samsung.com>) siirtymällä kohtaan Tuki > Tuen aloitussivu ja antamalla sitten laitemallisi nimen.

Saat tarkat ohjeet lampun irrottamiseen tai valotehokkuuden poistoon noudattamalla yllä mainitussa sijainnissa annettuja vaihto-ohjeita.

### Ovipaneeli (vain soveltuviissa malleissa)

Voit valita mieleisesi ovipaneelin jääkaappiisi MITTATILAUKSENA. Osta ovipaneeli Samsung-jälleenmyyjältä, jolloin valtuutettu asentaja asentaa ovipaneelin puolestasi.

#### HUOMIO

- Jos asennat tai irrotat ovipaneelin itse, seurauksena voi olla henkilö- tai omaisuusvahinko. Jos ovipaneelin kanssa esiintyy ongelmia, ota yhteyttä Samsungin huoltoon.
- Ovipaneeliin vaihdosta saatetaan veloittaa lisämaksu myös takuuajan.

# Vianmääritys

Tarkista kaikki alla olevat kohdat, ennen kuin otat yhteyttä huoltoon. Kaikista normaaleihin tilanteisiin (ei vikatilanteet) liittyvistä huoltokutsuista laskutetaan käyttäjää.

## Yleistä

### Lämpötila

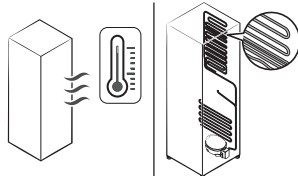
Ongelma	Mahdollisia syitä	Ratkaisu
Jääkaappi/pakastin ei toimi. Jääkaappi/pakastin on lämmin.	<ul style="list-style-type: none"><li>Virtajohtoa ei ole kytketty asianmukaisesti.</li></ul>	<ul style="list-style-type: none"><li>Kytke virtajohto asianmukaisesti.</li></ul>
	<ul style="list-style-type: none"><li>Lämpötila-asetuksia ei ole asetettu oikein.</li></ul>	<ul style="list-style-type: none"><li>Aseta lämpötila alhaisemmaksi.</li></ul>
	<ul style="list-style-type: none"><li>Jääkaappi on lämmönlähteen lähellä tai suorassa auringonvalossa.</li></ul>	<ul style="list-style-type: none"><li>Pidä jääkaappi etäällä suorasta auringonvalosta ja lämmönlähteistä.</li></ul>
	<ul style="list-style-type: none"><li>Jääkaapin ja seinän tai asennuskalusteiden välissä ei ole riittävästi tilaa.</li></ul>	<ul style="list-style-type: none"><li>Varmista, että jääkaapin takaosa ja sivut ovat vähintään 5 cm:n etäisyydellä seinistä tai asennuskalusteista.</li></ul>
Jääkaappi/pakastin on liian kylmä.	<ul style="list-style-type: none"><li>Jääkaappi on ylikuormittunut. Ruokatarvikkeet estävät jääkaapin ilmanvaihtoaukkojen toiminnan.</li></ul>	<ul style="list-style-type: none"><li>Älä ylikuormita jääkaappia. Älä anna ruokatarvikkeiden tukkia ilmanvaihtoaukkoja.</li></ul>
	<ul style="list-style-type: none"><li>Lämpötila-asetuksia ei ole asetettu oikein.</li></ul>	<ul style="list-style-type: none"><li>Aseta lämpötila korkeammaksi.</li></ul>
Sisäseinämä on kuuma.	<ul style="list-style-type: none"><li>Jääkaapin sisäseinämässä on kuumuutta kestävä putkisto.</li></ul>	<ul style="list-style-type: none"><li>Jääkaapin etukulmissa on kuumuutta kestävä putkisto, jonka tarkoituksena on estää kosteuden muodostuminen. Jos ympäristön lämpötila kohoaa, tämä laitteisto ei saata toimia tehokkaasti. Kyseessä ei ole vika.</li></ul> 

## Hajut

Ongelma	Mahdollisia syitä	Ratkaisu
Jääkaappi haisee.	• Pilaantunut ruoka.	• Puhdista jääkaappi ja poista pilaantunut ruoka.
	• Voimakkaasti tuoksuva ruoka.	• Varmista, että vahvalta tuoksuvat ruoat on pakattu ilmatiiviisti.

## Huurre

Ongelma	Mahdollisia syitä	Ratkaisu
Huurretta ilmanvaihtoaukkojen ympärillä.	• Ruoka estää ilmanvaihtoaukkojen toiminnan.	• Varmista, etteivät ruokatarvikkeet tuki jääkaapin ilmanvaihtoaukkoja.
Huurretta sisäseinämällä.	• Ovea ei ole suljettu kunnolla.	• Varmista, etteivät ruokatarvikkeet estä oven sulkeutumista. Puhdista oven tiiviste.

## Tiivistynyt kosteus

Ongelma	Mahdollisia syitä	Ratkaisu
Sisäseiniin muodostuu kosteutta.	• Kosteutta pääsee jääkaappiin, jos sen ovi jää auki.	• Poista kosteus äläkä pidä ovea pitkään auki.
	• Ruoka, jonka kosteuspitoisuus on korkea.	• Varmista, että ruoka on pakattu ilmatiiviisti.

## Vesi/jää (vain annostelijalla varustetuissa malleissa)

Ongelma	Mahdollisia syitä	Ratkaisu
Vesi virtaa tavallista heikommin.	• Vedenpaine on liian alhainen.	• Varmista, että vedenpaine on 30–125 psi (206–861 kPa)
Jääpalakone surisee.	• Jääpalatoiminto on käytössä, mutta vedensyöttöä ei ole kytketty jääkaappiin.	• Sammuta Jääpalakone.

# Vianmääritys

Ongelma	Mahdollisia syitä	Ratkaisu
Jääpalakone ei tee jäätä.	<ul style="list-style-type: none"><li>Jääpalakone on juuri asennettu.</li></ul>	<ul style="list-style-type: none"><li>Jäänvalmistukseen kuluu 12 tuntia.</li></ul>
	<ul style="list-style-type: none"><li>Pakastimen lämpötila on liian korkea.</li></ul>	<ul style="list-style-type: none"><li>Aseta pakastimen lämpötilaksi alle <math>-18\text{ °C}</math> tai <math>-20\text{ °C}</math>, jos laitteen käyttöympäristö on lämmin.</li></ul>
	<ul style="list-style-type: none"><li>Jääpalakone on poissa käytöstä.</li></ul>	<ul style="list-style-type: none"><li>Ota jääpalakone käyttöön.</li></ul>
Jäätä ei tule.	<ul style="list-style-type: none"><li>Jää saattaa juuttua jääpalanannostelijaan, jos annostelijaa ei käytetä pitkään aikaan (noin 3 viikkoa).</li></ul>	<ul style="list-style-type: none"><li>Jos et käytä jääkaappia pitkään aikaan, tyhjennä jääsäiliö ja sammuta jääpalakone.</li></ul>
	<ul style="list-style-type: none"><li>Jääsäiliö ei ole kunnolla paikallaan.</li></ul>	<ul style="list-style-type: none"><li>Varmista, että jääsäiliö on asetettu kunnolla paikalleen.</li></ul>
	<ul style="list-style-type: none"><li>Vesiliitäntää ei ole kytketty oikein tai vedensyöttö ei ole käytössä.</li></ul>	<ul style="list-style-type: none"><li>Varmista, että vesiliitäntä on asennettu oikein. Tarkista, onko vesiputken sulkuventtiili kiinni.</li></ul>

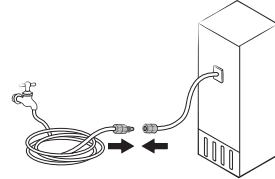

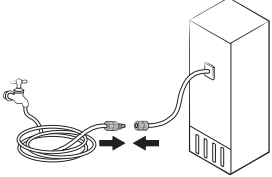

Ongelma	Mahdollisia syitä	Ratkaisu
Vettä ei tule.	<ul style="list-style-type: none"> <li>Vesiliitäntää ei ole kytketty oikein tai vedensyöttö ei ole käytössä.</li> </ul>	<ul style="list-style-type: none"> <li>Varmista, että vesiliitäntä on asennettu oikein. Tarkista, onko vesiputken sulkuventtiili kiinni.</li> </ul> 
	<ul style="list-style-type: none"> <li>Laiteeseen on asennettu jonkin muun valmistajan suodatin.</li> </ul>	<ul style="list-style-type: none"> <li>Käytä vain Samsungin toimittamia tai hyväksymiä suodattimia.</li> <li>Hyväksymättömät suodattimet voivat vuotaa ja vaurioittaa jääkaappia.</li> </ul>
	<ul style="list-style-type: none"> <li>"Vaihda vedensuodatin" -viesti ilmestyy käyttöpaneeliin.</li> </ul>	<ul style="list-style-type: none"> <li>Vaihda vedensuodatin. Siirry käyttöpaneelissa kohtaan <b>More Options (Lisää asetuksia)</b> ja suorita <b>Filter Reset (Suodattimen nollaus)</b>.</li> </ul>

# Vianmääritys

## Kuuluuko jääkaapista epätavallista ääntä?

Tarkista kaikki alla olevat kohdat, ennen kuin otat yhteyttä huoltoon. Kaikista normaaleihin ääniin liittyvistä huoltokutsuista veloitetaan käyttäjää.

### Nämä äänet ovat normaaleja.

- Toiminnon käynnistyessä tai päättyessä jääkaapista voi kuulua auton käynnistymistä muistuttavia ääniä. Äänet vähenevät toiminnon ollessa käynnissä.

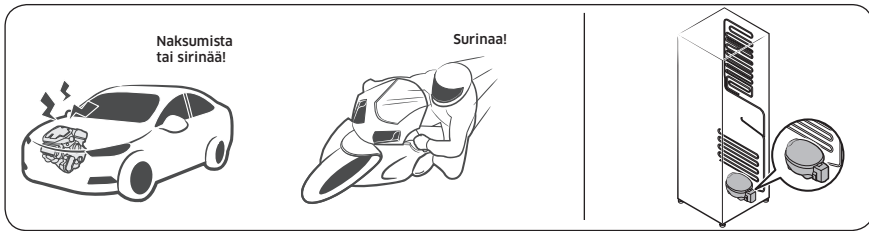

- Tällaisia ääniä voi kuulua puhaltimen ollessa käynnissä. Kun jääkaappi saavuttaa asetetun lämpötilan, puhaltimen ääni lakkaa kuulumasta.

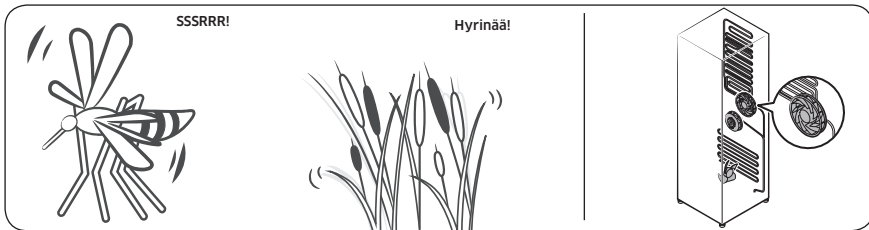

- Huurteenpoistosyklin aikana vettä voi tippua lämmittimelle, mistä voi aiheutua kiihkeitä ääniä.

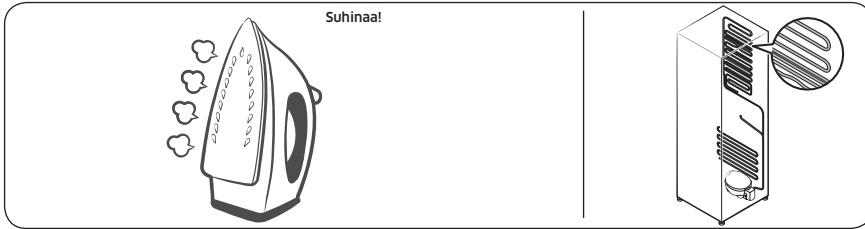

- Jääkaapin jäähtyessä tai jäätyessä jäähdytyskaasua kulkee tiivistetyissä putkissa, mikä aiheuttaa kuplivia ääniä.



- Jääkaapin lämpötilan noustessa tai laskiessa muoviosat supistuvat ja laajenevat, mikä aiheuttaa naksuvia ääniä. Näitä ääniä kuuluu huurteenpoistosyklin aikana tai elektronisten osien toimissa.

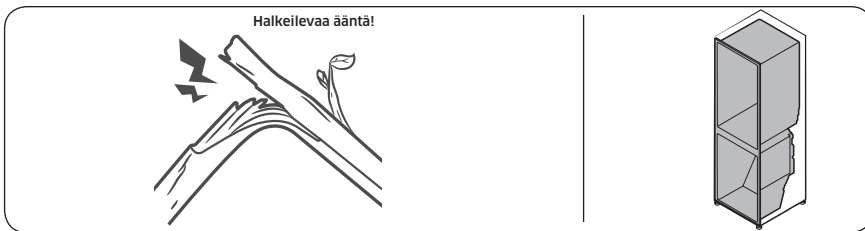

- Jääpalakoneemallien osalta: Jääkaapista voi kuulua surinaa, kun vesiventtiili avautuu jääpalakoneen täyttämistä varten.
- Kun avaat tai suljet jääkaapin oven, paine tasaantuu ja jääkaapista voi kuulua huminaa.

# Vianmääritys

## SmartThings

Ongelma	Toimenpide
SmartThings-sovellusta ei löydy sovelluskaupasta.	<ul style="list-style-type: none"><li>Tuettu SmartThings-sovelluksen ohjelmistoversio voi muuttua valmistajan tarjoaman OS-tukikäytännön mukaisesti. SmartThings-sovelluksen tai sovelluksen tukemien toimintojen lisäksi olemassa olevan OS-version sovelluksen uusien päivitysten käytäntö voidaan keskeyttää käytettävyyss- tai turvallisuussyistä.</li></ul>
SmartThings-sovellus ei toimi.	<ul style="list-style-type: none"><li>SmartThings-sovellus on käytettävissä vain tietyissä malleissa.</li><li>Vanha Samsung Smart Refrigerator -sovellus ei yhdistä Samsung Smart Home -malleihin.</li></ul>
SmartThings-sovellus on asennettu, mutta sitä ei ole yhdistetty jääkaappiin.	<ul style="list-style-type: none"><li>Sinun on kirjauduttava Samsung-tilillesi, jotta voit käyttää sovellusta.</li><li>Varmista, että reitittimesi toimii normaalisti.</li><li>Jos jääkaapin näytön Wi-Fi-kuvake ei pala, tämä tarkoittaa, että verkkoyhteyttä ei ole vielä muodostettu. Jos näin on, yhdistä ja rekisteröi jääkaappi SmartThings-sovelluksella kotisi tukiasemaan (AP).</li></ul>
Sovellukseen kirjautuminen ei onnistu.	<ul style="list-style-type: none"><li>Sinun on kirjauduttava Samsung-tilillesi, jotta voit käyttää sovellusta.</li><li>Jos sinulla ei ole Samsung-tiliä, luo tili noudattamalla sovelluksen näytössä annettuja ohjeita.</li></ul>
Näkyviin tulee virheviesti, kun yritän rekisteröidä jääkaapin.	<ul style="list-style-type: none"><li>Easy Connection -toiminnossa voi tapahtua virhe, jos tukiasema on kaukana tai jos käyttöympäristössä esiintyy sähköisiä häiriöitä. Odota hetki ja yritä sitten uudelleen.</li></ul>
SmartThings-sovellus on yhdistetty jääkaappiin mutta ei käynnisty.	<ul style="list-style-type: none"><li>Sulje SmartThings-sovellus ja käynnistä se uudelleen tai katkaise yhteys reitittimeen ja muodosta se uudelleen.</li><li>Irrota jääkaapin virtajohto ja kytke se uudelleen minuutin kuluttua.</li></ul>
Wi-Fi-kuvake vilkkuu (📶)	<ul style="list-style-type: none"><li>Yhdistä jääkaappi SmartThings-sovellukseen ennen käyttöä. Kun yhteys on muodostettu, ilmaisimien lakkaukset lakkaavat. - Jos yhteyttä ei voi muodostaa tai et halua käyttää sovellusta, pidä -painiketta painettuna 10 sekuntia. Ilmaisimien lakkaukset lakkaavat ja lämpötilanäytössä näkyy <b>OFF</b>.</li></ul>

# Liite

## Turvallisuusohje

- Jotta laite hyödyntäisi kuluttamansa energian mahdollisimman tehokkaasti, kaikki sen sisällä olevat osat, esimerkiksi laatikot, lokerot, hyllyt ja jääpalalokero, tulisi pitää niissä paikoissa, joissa ne toimitettaessa olivat.
- Tätä kylmälaitetta ei ole tarkoitettu käytettäväksi kaapistoon asennettavana kodinkoneena.

## Asennusohje

### Ilmastoluokitellut kylmälaitteet

Tämä kylmälaite on tarkoitettu käytettäväksi seuraavassa taulukossa ilmoitetulla ilmastoluokkansa mukaisella ympäristölämpötila-alueella.

Ilmastoluokan voi tarkistaa arvokilvestä. Jos lämpötila on ilmoitetun alueen ulkopuolella, tuote ei välttämättä toimi oikein.

Ilmastoluokka on merkitty jääkaapin sisäpuolella olevaan tarraan.

### Tehokkaat lämpötilarajat

Jääkaappi on suunniteltu toimimaan normaalisti luokituksensa mukaisissa lämpötilarajoissa.

Luokka	Merkki	Ympäristön lämpötilarajat (°C)	
		IEC 62552 (ISO 15502)	ISO 8561
Erittäin lauhkea	SN	+10-+32	+10-+32
Lauhkea	N	+16-+32	+16-+32
Subtrooppinen	ST	+16-+38	+18-+38
Trooppinen	T	+16-+43	+18-+43

### HUOM.

Ympäristön lämpötila, ovien avaamistiheys ja jääkaapin sijoituspaikka saattavat vaikuttaa jääkaapin jäähdytyskykyyn ja virrankulutukseen. Suosittelemme tarvittaessa säätämään lämpötilaa.

# Liite

## Lämpötilaohje

### Suosittelut lämpötila

Ihanteellinen säilytyslämpötila-asetus:

- Jääkaappi: 3 °C
- Pakastin: -19 °C

#### HUOM.

Kunkin osaston optimaalinen lämpötila-asetus määräytyy ympäristön lämpötilan mukaan. Optimaalisen lämpötilan yläpuolella perustuu 25 °C:n ympäristön lämpötilaan.

### Tehojäähdytys

Tehojäähdytys nopeuttaa jäähdytystä käyttämällä suurinta puhallinnopeutta. Jääkaappi käy täydellä puhallinnopeudella kaksi ja puoli tuntia ja palaa sen jälkeen takaisin aiempaan lämpötilaansa.

### Tehopakastus

Tehopakastus nopeuttaa pakastusta käyttämällä suurinta puhallinnopeutta. Pakastin käy täydellä puhallinnopeudella 50 tuntia ja palaa sen jälkeen aiempaan lämpötilaansa. Jos haluat pakastaa suuren määrän ruokaa, ota Tehopakastus käyttöön vähintään 20 tuntia ennen pakastamista.

#### HUOM.

Kun käytät tätä toimintoa, jääkaapin energiankulutus kasvaa. Muista ottaa toiminto pois päältä ja palauttaa pakastin takaisin haluamaasi lämpötilaan, kun et enää tarvitse sitä.

### Säilymisen kannalta parhaat säilytystavat (vain soveltuvat mallit)

Peitä ruoat, jotta ne pysyisivät kosteina ja jottei niihin tarttuisi hajuja muista ruoista. Suuret astiat, joissa on esimerkiksi keittoa tai muhennosta, tulisi jakaa pienempiin annoksiin mataliin astioihin ennen niiden siirtämistä jääkaappiin. Suuret lihapalat tai kokonainen kana tulisi leikata pienemmiksi tai jakaa mataliin astioihin ennen niiden siirtämistä jääkaappiin.

### Ruokien paikat

Hyllyt	Hyllyjen tulisi olla säädettävissä erilaisten pakkausten koon mukaisesti.
Erikoislokero (vain soveltuvissa malleissa)	Tiivistetyissä vihanneslokerossa on ihanteelliset säilytysolosuhteet hedelmille ja vihanneksille. Vihannekset edellyttävät tavallista enemmän kosteutta ja hedelmät taas vähemmän. Vihanneslokerossa on hallintalaitteet kosteustason säätämiseen. (* Riippuu mallista ja valituista ominaisuuksista.) Lämpötilansäädöllä varustettu lihalokero maksimoi lihan ja juustojen säilytysajan.
Ovessa säilyttäminen	Älä säilytä helposti pilaantuvia ruokia ovessa. Munat tulisi säilyttää hyllyllä myyntipakkauksessaan. Oven säilytyslokeroiden lämpötila vaihtelee enemmän kuin kaapin sisällä. Pidä ovi mahdollisimman paljon suljettuna.

Pakastinpuoli	Pakastimessa voit säilyttää pakasteita, valmistaa jääpaloja ja pakastaa tuoreita elintarvikkeita.
---------------	---

**📄 HUOM.**

Pakasta vain tuoreita ruokia. Pidä pakastettavat ruoat erillään jo pakastetuista ruoista. Käytä pakasteille ilmatiiviitä rasioita, jotta ruoan maku ei häviäisi eikä ruoka kuivuisi.

**Jääkaapin ja pakastimen säilytysaikataulukko**

Tuoreena säilyminen riippuu lämpötilasta ja kosteudelle altistumisesta. Koska tuotteissa olevat päivämäärät eivät saata toimia ohjeena tuotteiden turvalliseen käyttöön, noudata näitä vinkkejä ja käytä tätä taulukkoa viitteenä.

**Maitotuotteet**

Tuote	Jääkaappi	Pakastin
Maito	1 viikko	1 kuukausi
Voi	2 viikkoa	12 kuukautta
Jäätelö	-	2-3 viikkoa
Luonnonjuusto	1 kuukausi	4-6 kuukautta
Tuorejuusto	2 viikkoa	Ei suositella
Jogurtti	1 kuukausi	-

**Liha**

Tuote	Jääkaappi	Pakastin
Tuoreet paistit, pihvit ja kyljykset	3-4 päivää	2-3 kuukautta
Tuore jauheliha tai muhennosliha	1-2 päivää	3-4 kuukautta
Pekoni	7 päivää	1 kuukausi
Makkarat; raaka porsas, nauta ja kalkkuna	1-2 päivää	1-2 kuukautta

**Linnunliha/munat**

Tuote	Jääkaappi	Pakastin
Tuore linnunliha	2 päivää	6-8 kuukautta
Linnunlihasalaatti	1 päivä	-
Munat tuoreina kuorissaan	2-4 viikkoa	Ei suositella

# Liite

## Kala/äyriäiset

Tuote	Jääkaappi	Pakastin
Tuore kala	1-2 päivää	3-6 kuukautta
Kypsä kala	3-4 päivää	1 kuukausi
Kalasalatti	1 päivä	Ei suositella
Kuivattu tai säilykekala	3-4 viikkoa	-

## Hedelmät

Tuote	Jääkaappi	Pakastin
Omenat	1 kuukausi	-
Persikat	2-3 viikkoa	-
Ananas	1 viikko	-
Muut tuoreet hedelmät	3-5 päivää	9-12 kuukautta

## Vihannekset

Tuote	Jääkaappi	Pakastin
Parsa	2-3 päivää	-
Parsakaali, ruusukaali, herneet ja sienet	3-5 päivää	-
Kaali, kukkakaali, selleri, kurkku ja lehtisalaatti	1 viikko	-
Porkkana, retiisi ja juurikkaat	2 viikkoa	-



---

## Tiedot mallista ja varaosien tilaamisesta

---

### Mallitiedot

Jos haluat lukea tämän tuotteen energiamerkintätiedot EPREL (European Product Registry for Energy Labelling) -tietokannasta, skannaa energiamerkinnässä oleva QR-koodi.

Löydät QR-koodin tuotepakkauksen energiamerkinnästä.

### Osatiedot

- Vähimmäisjakso, jonka ajan laitteen korjaamiseen tarvittavia varaosia on saatavilla:
  - 7 vuotta: termostaatit, lämpötilantunnistimet, painetut piirilevyt ja valonlähteet, ovenkahvat, oven saranat, telineet, laatikot (rasiat ja lokerot)
  - 10 vuotta: oven tiivisteet.
- Valmistajan kylmälaitteelle tarjoaman takuun vähimmäiskesto on 24 kuukautta.
- Tiedot varaosien tilaamisesta suoraan tai muiden valmistajan, maahantuojan tai valtuutetun edustajan tarjoamien kanavien kautta:
- Tietoa ammattikorjauksesta on osoitteessa <http://samsung.com/support>. Käyttäjän huolto-opas on saatavilla osoitteessa <http://samsung.com/support>.

# Open Source Announcement

---

The software included in this product contains open source software.

The following URL [http://opensource.samsung.com/opensource/SMART\\_TP1\\_0/seq/0](http://opensource.samsung.com/opensource/SMART_TP1_0/seq/0) leads to open source license information as related to this product.



# Muistiinpanoja

---

## HUOM.

Samsung täten vakuuttaa, että tämä radiolaitte noudattaa direktiiviä 2014/53/EU ja Yhdistyneen kuningaskunnan soveltuvia lakimääräisiä vaatimuksia.

EU:n vaatimustenmukaisuusvakuutus ja Yhdistyneen kuningaskunnan vaatimustenmukaisuusvakuutus ovat luettavissa kokonaisuudessaan seuraavassa osoitteessa: Virallinen vaatimustenmukaisuusvakuutus on osoitteessa <http://www.samsung.com>. Kirjoita laitteen mallin nimi kohtaan Support (Tuki) > Search Product Support (Etsi tuotetukea).

	Taajuusalue	Lähettimen teho (enintään)
Wi-Fi	2412 - 2472 MHz	20 dBm
Bluetooth	2402 - 2480 MHz	20 dBm

## Ota yhteyttä SAMSUNG WORLD WIDE -palveluun

Jos sinulla on jotakin kysyttävää Samsungin tuotteista, ota yhteyttä SAMSUNGin asiakaspalveluun.

Maa	Asiakaspalvelu	Sivusto
FRANCE	01 48 63 00 00	<a href="http://www.samsung.com/fr/support">www.samsung.com/fr/support</a>
GERMANY	06196 77 555 77	<a href="http://www.samsung.com/de/support">www.samsung.com/de/support</a>
LUXEMBURG	261 03 710	<a href="http://www.samsung.com/be_fr/support">www.samsung.com/be_fr/support</a>
NETHERLANDS	088 90 90 100	<a href="http://www.samsung.com/nl/support">www.samsung.com/nl/support</a>
BELGIUM	02-201-24-18	<a href="http://www.samsung.com/be/support">www.samsung.com/be/support</a> (Dutch) <a href="http://www.samsung.com/be_fr/support">www.samsung.com/be_fr/support</a> (French)
NORWAY	21629099	<a href="http://www.samsung.com/no/support">www.samsung.com/no/support</a>
DENMARK	707 019 70	<a href="http://www.samsung.com/dk/support">www.samsung.com/dk/support</a>
FINLAND	030-6227 515	<a href="http://www.samsung.com/fi/support">www.samsung.com/fi/support</a>
SWEDEN	0771-400 300	<a href="http://www.samsung.com/se/support">www.samsung.com/se/support</a>
CYPRUS	8009 4000 only from landline, toll free	<a href="http://www.samsung.com/gr/support">www.samsung.com/gr/support</a>
GREECE	80111-SAMSUNG (80111 726 7864) only from land line (+30) 210 6897691 from mobile and land line	
ITALIA	800-SAMSUNG (800.7267864)	<a href="http://www.samsung.com/it/support">www.samsung.com/it/support</a>
PORTUGAL	210 608 098 Chamada para a rede fixa nacional Dias úteis das 9h às 20h	<a href="http://www.samsung.com/pt/support">www.samsung.com/pt/support</a>
SPAIN	91 175 00 15	<a href="http://www.samsung.com/es/support">www.samsung.com/es/support</a>

