

ALPHA COSY

FOR ALPHA+ / ALPHA+ MOVE

D Gebrauchsanweisung	МК Упатство за употреба
GB Instructions for use	TR Kullanma talimatı
NL Gebruiksaanwijzing	SK Návod na použitie
F Mode d'emploi	UA Інструкція по експлуатації
E Instrucciones de manejo	CZ Návod k použití
P Instruções de uso	H Használati utasítás
I Istruzioni per l'uso	PL Instrukcja użytkowania
DK Brugsvejledning	EST Kasutusjuhend
FIN Käyttöohje	LV Lietošanas pamācība
S Bruksanvisning	LT Nudojimo instrukcija
N Bruksanvisning	SLO Navodila za uporabo
GR Οδηγίες χρήσης	HR Upute za uporabu
RUS Инструкция по эксплуатации	SRB Uputstva za upotrebu
RO Instrucțiuni de utilizare	AR دليل الاستخدام
BG Упътване за употреба	FA راهنمای مصرف کننده
BH Upute za korištenje	CN 操作说明书
GE ინსტრუქცია	TW 操作說明書

WICHTIG: SORGFÄLTIG LESEN
UND FÜR SPÄTERES NACHSCHLAGEN
AUFBEWAHREN!

- GB IMPORTANT! READ CAREFULLY AND KEEP FOR FUTURE REFERENCE
- NL BELANGRIJK! LEES ZORGVULDIG EN BEWAR VOOR LATERE RAADPLEGING
- F IMPORTANT! À LIRE ATTENTIVEMENT ET À CONSERVER POUR RÉFÉRENCE ULTÉRIEURE.
- E ¡IMPORTANTE! LEER DETENIDAMENTE Y MANTENERLAS PARA FUTURAS CONSULTAS.
- P IMPORTANTE! LEIA CUIDADOSAMENTE E GARDE PARA REFERÊNCIA FUTURA.
- I IMPORTANTE: LEGGERE ATTENTAMENTE E CONSERVARE PER FUTURO RIFERIMENTO.
- DK VIGTIGT! LÆS OMHYGGELIGT OG GEM TIL SENERE BRUG.
- FIN TÄRKEÄÄ! LUE HUOLELLISESTI JA SÄILYTÄ VASTAISUUDEN VARALLE.
- S VIKTIGT! LÄS NOGGRANT OCH SPARA FÖR FRAMTIDA BRUK.
- N VIKTIG! LES NØYE OG OPPBEVAR FOR FREMTIDIG BRUK.

- GR ΣΗΜΑΝΤΙΚΟ ! ΔΙΑΒΑΤΕ ΠΡΟΣΕΚΤΙΚΑ ΤΙΣ ΟΔΗΓΙΕΣ ΚΑΙ ΦΥΛΑΞΤΕ ΤΕΣ ΓΙΑΤΙ ΜΠΟΡΕΙ ΝΑ ΤΙΣ ΧΡΕΙΑΣΤΕΙΤΕ ΣΤΟ ΜΕΛΛΟΝ.
- RUS ВАЖНО – ВНИМАТЕЛЬНО ПРОЧИТАТЬ И ХРАНИТЬ ДЛЯ ДАЛЬНЕЙШЕГО ИСПОЛЬЗОВАНИЯ!
- RO IMPORTANT ! CITIȚI CU ATENȚIE ȘI PĂSTRAȚI ACEST DOCUMENT PENTRU CONSULTARE ULTERIOARĂ.
- BG ВАЖНО! ПРОЧЕТЕТЕ ВНИМАТЕЛНО И ЗАПАЗЕТЕ ЗА БЪДЕЩИ СПРАВКИ
- BIH VAŽNO – PROČITAJTE PAŽLJIVO I SAČUVAJTE ZA KASNIJE PODSJEĆANJE!
- GEO მნიშვნელოვანია! ყურადღებით წაკითხეთ ინსტრუქცია და ხელახალი საჭიროებისთვის შეინახეთ.
- MK ВАЖНО – ДА СЕ ПРОЧИТА ВНИМАТЕЛНО И ДА СЕ ЗАЧУВА ЗА ПОДОЦНЕЖНО ПРЕЛИСТУВАЊЕ!
- TR ÖNEMLİ ! DİKKATLİ BİR ŞEKİLDE OKUYUN VE İLERİDE BAŞVURMAK ÜZERE SAKLAYIN.

- SK DÔLEŽITÉ! PRED POUŽITÍM
PREČÍTAJTE POZORNE TENTO NÁVOD
A USCHOVAJTE HO PRE BUDÚCU
POTREBU.
- UA ВАЖЛИВО – УВАЖНО ПРОЧИТАТИ
І ЗБЕРІГАТИ ДЛЯ ПОДАЛЬШОГО
ВИКОРИСТАННЯ!
- CZ DŮLEŽITÉ! POKYNY SI POZORNĚ
PŘEČTĚTE A USCHOVEJTE PRO
POZDĚJŠÍ POUŽITÍ.
- H FONTOS! FIGYELMESEN OLVASSA
EL ÉS ŐRIZZE MEG KÉSŐBBI
FELHASZNÁLÁS ESETÉRE.
- PL WAŻNE! PRZECZYTAJ UWAŻNIE I
ZACHOWAJ NA PRZYSZŁOŚĆ JAKO
ODNIESIENIE.
- EST TÄHTIS! LUGEGE HOOLIKALT JA HOIDKE
ALLES EDASPIDISEKS KASUTAMISEKS.
- LV SVARĪGI! – PIRMS LIETOŠANAS
UZMANĪGI IZLASIET ŠO INSTRUKCIJU,
UN VĒLĀK TO TURIET PA ROKAI, LAI
BŪTU KUR IESKATĪTIES

- LT SVARBU! ATIDŽIAI PERSKAITYKITE IR SAUGOKITE, KAD VĒLIAU GALĒTUMĒTE PASISKAITYTI.
- SLO POMEMBNO – PRED UPORABO POZORNO PREBERITE NAVODILA IN JIH SHRANITE KOT NAPOTEK ZA V PRIHODNJE
- HR VAŽNO! PAŽLJIVO PROČITAJTE I ČUVAJTE ZA BUDUĆE POTREBE
- SRB VAŽNO – PROČITAJTE PAŽLJIVO I SAČUVAJTE ZA KASNIJE PODSEĆANJE!
- AR هام - برجاء قراءة التعليمات بعناية والاحتفاظ بها للرجوع إليها مستقبلا
- FA مهم - با دقت بخوانید و برای مرجع آینده نگه دارید
- CN 注意: 请保留此说明书以便将来查阅!
- TW 注意: 請保留此說明書以便將來查閱!



Alpha Cosy

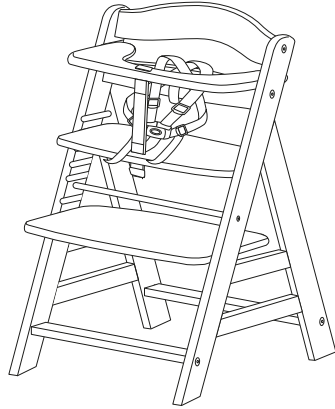
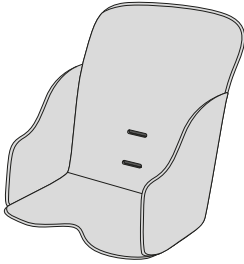

Alpha Cosy

Alpha+ / Alpha+ Move

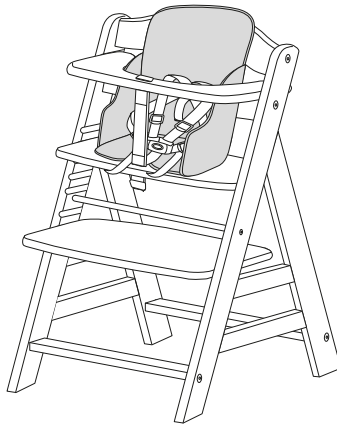

1a



Alpha+ / Alpha+ Move

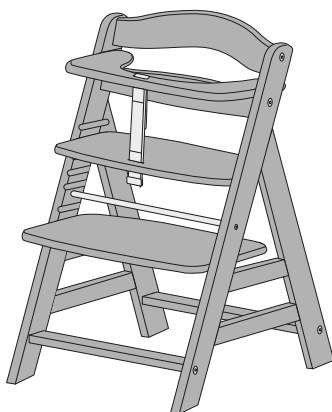
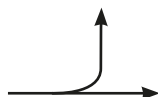
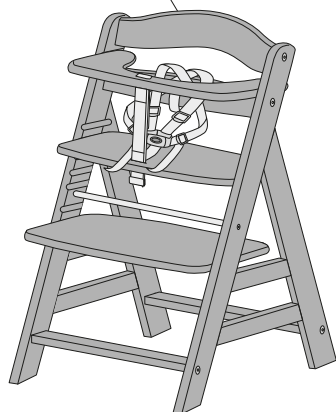

1b



Alpha Cosy

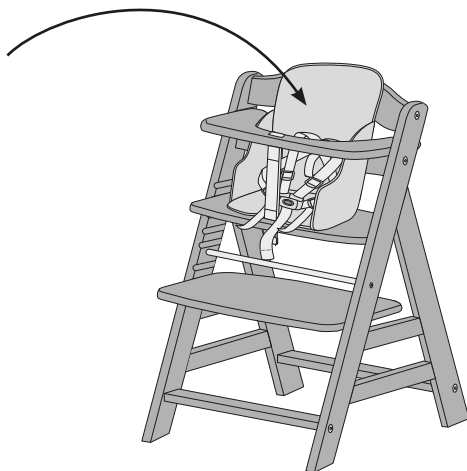
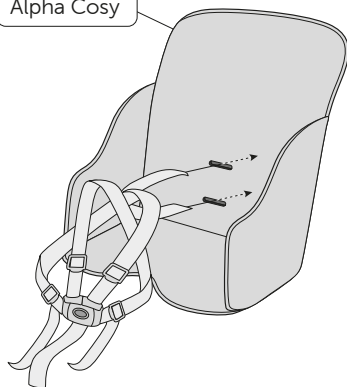

1c

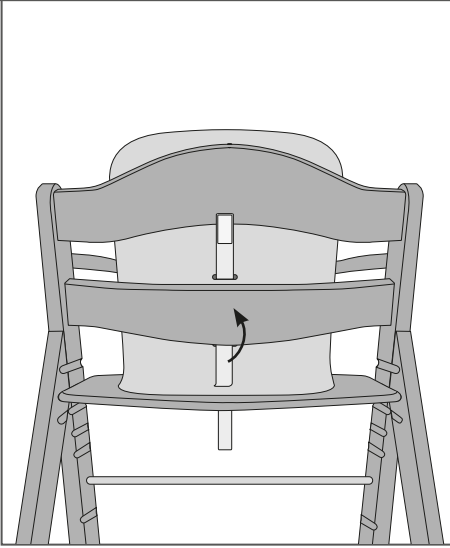

1d

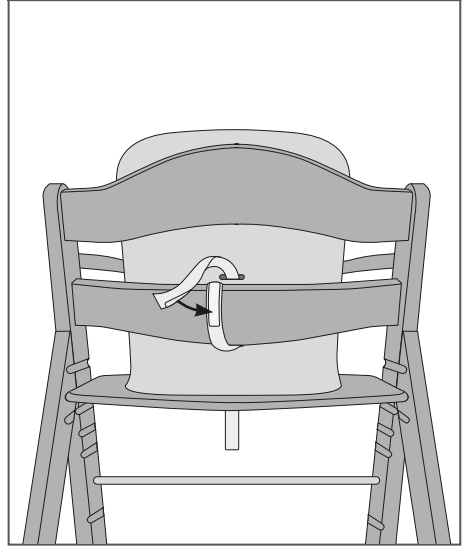

1e

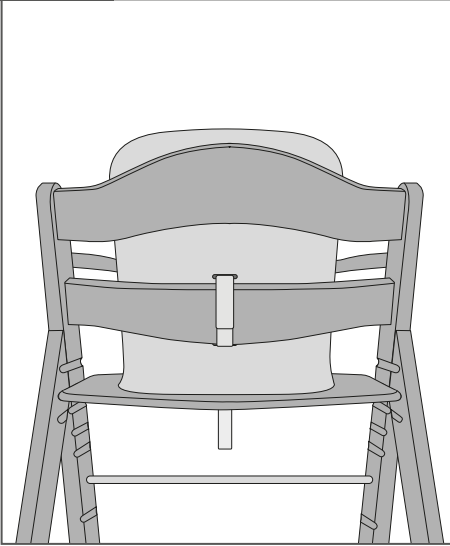

2a

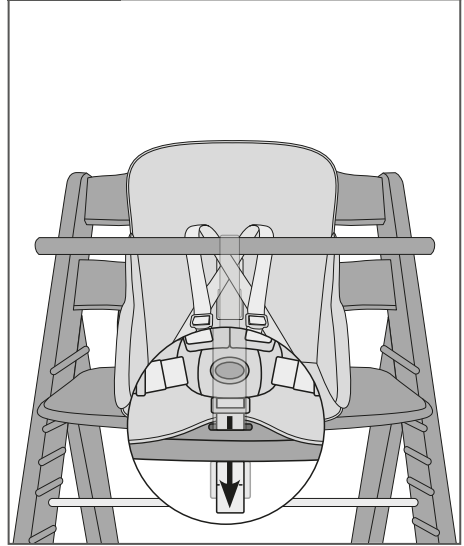

2b

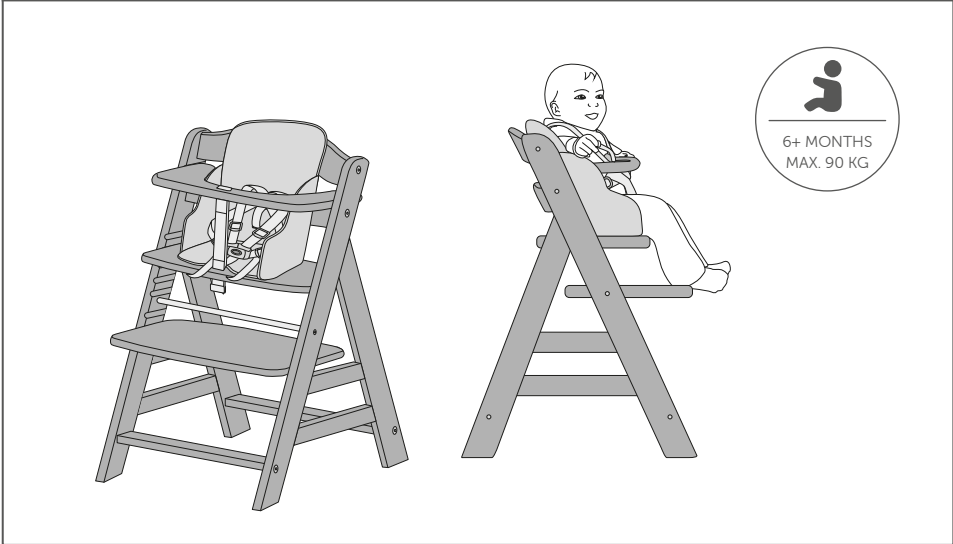
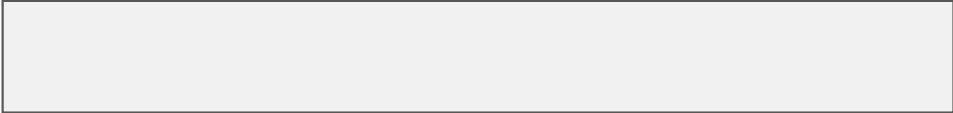
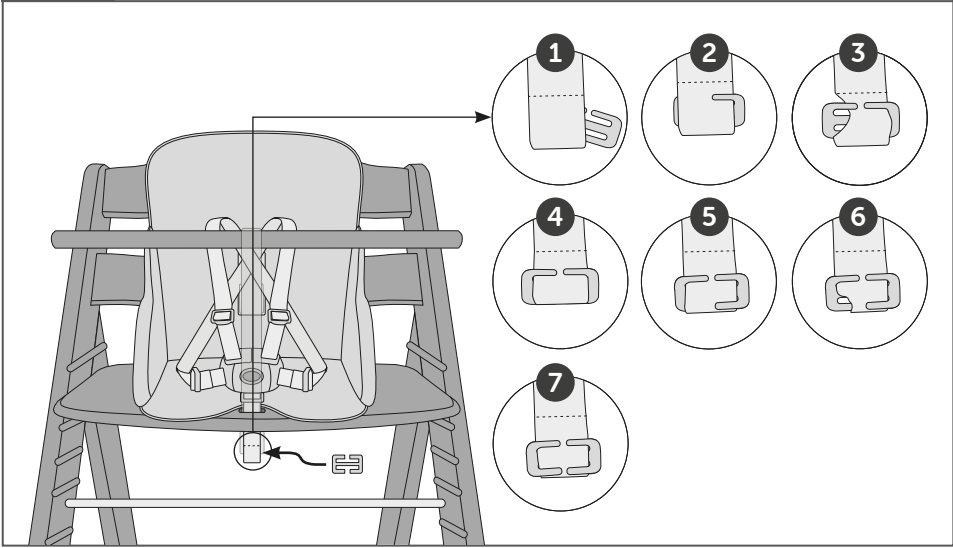

D WARNHINWEISE

WARNUNG

- Montage nur durch Erwachsene.
- Benutzen Sie das Produkt nicht, wenn Teile beschädigt sind oder fehlen.

PFLEGE UND WARTUNG

- Bitte beachten Sie die Textilkennzeichnung.
- Bitte überprüfen Sie die Funktionalität von Verbindungselementen, Gurtsystemen und Nähten regelmäßig.
- Reinigen, pflegen und kontrollieren Sie dieses Produkt regelmäßig.
- Verwenden Sie keine scharfen Reinigungsmittel.
- Reinigen Sie das Produkt mit einem feuchten Lappen.

GB WARNINGS

WARNING

- Assembly must take place by an adult person only.
- Do not use the product if any parts are broken or missing.

CARE AND MAINTENANCE

- Please note the textile designation.
- Please check on a regular basis that the connecting elements, belt systems and seams are properly functional.
- Care for, clean and check this product regularly.
- Do not use any aggressive cleaning agents.
- Clean the product with a damp cloth.

NL WAARSCHUWINGEN

WAARSCHUWING

- Assembleren mag alleen door volwassenen gebeuren.
- Gebruik dit product niet wanneer er onderdelen beschadigt of weg zijn.

ZORG EN ONDERHOUD

- Gelieve het textieletiket in acht te nemen.
- Gelieve de functionaliteit van verbindingselementen, veiligheidsgordels en naden regelmatig te controleren.
- Reinig, verzorg en controleer dit product regelmatig.
- Gebruik geen bijtende reinigingsmiddelen.
- Reinig het product met vochtige doek.

F AVERTISSEMENTS

ATTENTION

- Montage par des adultes uniquement.
- N'utilisez pas ce produit si des pièces sont endommagées ou perdues.

ENTRETIEN ET MAINTENANCE

- Veuillez tenir compte de l'étiquette textile.
- Veuillez vérifier à intervalles réguliers le fonctionnement des éléments de jonction, des systèmes de ceinture et des coutures.
- Nettoyez, entretenez et contrôlez ce produit à intervalles réguliers.
- N'utilisez pas de nettoyeur corrosif.
- Nettoyez le produit avec un chiffon humide.

E PRECAUCIONES

ADVERTENCIA

- El montaje debe ser realizado exclusivamente por adultos.
- No use el producto si los componentes están dañados o perdidos.

CUIDADO Y MANTENIMIENTO

- Tener en cuenta el símbolo del tejido textil.
- Compruebe periódicamente que los elementos de unión, los sistemas de cinturones y las suturas funcionan perfectamente y están en perfecto estado.
- Limpie, cuide y compruebe periódicamente este producto.
- No utilizar ningún agente de limpieza agresivo.
- Limpie el producto con un paño húmedo.

P ADVERTÊNCIAS

ATENÇÃO

- Montagem somente por adultos.
- Não use o produto quando apresenta componentes defeituosos ou em falta.

CUIDADO E MANUTENÇÃO

- Observe as indicações contidas nas etiquetas dos têxteis.
- Verifique periodicamente a funcionalidade dos elementos de ligação e dos sistemas de cintos bem como as costuras.
- Limpe, cuide e controle periodicamente este produto.
- Não utilize detergentes agressivos.
- Limpe o produto com um pano húmido.

I AVVERTENZE

ATTENZIONE

- Montaggio solo da parte di adulti.
- Non utilizzare il prodotto in caso di pezzi danneggiati o perduti.

CURA E MANUTENZIONE

- Osservare il contrassegno sul tessuto.
- Controllare regolarmente la funzionalità di elementi di collegamento, sistema delle cinghie e cuciture.
- Pulire, mantenere e controllare questo prodotto regolarmente.
- Non usare detergenti aggressivi.
- Pulire il prodotto con un panno umido.

DK ADVARSELSHENVISNINGER

ADVARSEL

- Montering kun af en voksen.
- Produktet må ikke benyttes, hvis enkelte eller flere af dets enkeltelementer er beskadiget eller gået tabt.

PLEJE OG VEDLIGEHOLDELSE

- Vær venligst opmærksom på tekstikmærkningen.
- Kontroller regelmæssigt funktionaliteten af forbindelselementer, selesystemer og søm.
- Rens, plej og kontroller produktet regelmæssigt.
- Anvend ingen kraftige rengøringsmidler.
- Rens produktet med en fugtig klud.

FIN VAROITUKSIA

VAROITUS

- Asennuksen saa suorittaa vain aikuiset.
- Älä käytä tuotetta, jos rakennusosat ovat viallisia tai niitä on mennyt hukkaan.

HOITO JA HUOLTO

- Ota huomioon tekstiilimerkintä.
- Tarkasta säännöllisesti liitososien, vöiden ja saumojen kunto.
- Puhdista, hoida ja tarkasta tuote säännöllisesti.
- Älä käytä voimakkaita puhdistusaineita.
- Tuote puhdistetaan kostealla pyyhkeellä.

S VARNINGSANVISNINGAR

VARNING

- Montering endast genom vuxna.
- Använd inte produkten, om komponenterna är skadade eller förlorade.

SKÖTSEL OCH UNDERHÅLL

- Beakta anvisningarna på textilmärkningen.
- Kontrollera regelbundet att förbindningsdetaljer, bältsystem och sömmar fungerar.
- Rengör, underhåll och kontrollera produkten regelbundet.
- Använd inga skarpa rengöringsmedel.
- Rengör produkten med fuktig trasa.

N ADVARSLER

FORSIKTIG

- Montering kun av voksne.
- Ikke bruk produktet når komponenter er skadet eller mangler.

PLEIE OG VEDLIKEHOLD

- Vær oppmerksom på markeringene på tekstilene.
- Kontroller regelmessig at forbindelseselementene, beltesystemene og sømmene fungerer.
- Rengjøring, pleie og kontroll av dette produktet må utføres regelmessig.
- Ikke bruk aggressive rengjøringsmidler.
- Produktet rengjøres med en fuktig duk.

RO INDICAȚII DE AVERTIZARE

ATENȚIE

- Montarea se va face numai de către adulți.
- Nu utilizați produsul, dacă unele componente sunt deteriorate sau au fost pierdute.

CURĂȚAREA ȘI ÎNTREȚINEREA

- Vă rugăm să țineți cont de etichetarea materialelor textile.
- Vă rugăm să verificați în mod regulat funcționalitatea elementelor de legătură, a sistemelor de centură și a cusăturilor.
- Curățați, îngrijiți și controlați acest produs în mod regulat.
- Nu utilizați substanțe de curățare agresive.
- Curățați produsul cu o lavetă umedă.

BIH UPOZORENJA

UPOZORENJE

- Montaža samo od strane odrasle osobe.
- Ne koristite ovaj proizvod ako mu je neki dio oštećen ili izgubljen.

NJEGA I ODRŽAVANJE

- Molimo Vas da obratite pažnju na naznaku tekstila.
- Provjerite redovito funkcionalnost spojnih elemenata, kajšnog sistema i kroja.
- Redovno čistite, nježite i kontrolirajte ovaj proizvod.
- Nemojte koristiti jaka sredstva za čišćenje.
- Proizvod čistite vlažnom krpom.

TR İKAZ BİLGİLERİ

UYARI

- Montajı sadece yetişkinler tarafından yapılmalı.
- Parçaları hasarlı ya da kayıp olduğu durumlarda ürünü kullanmayın.

KORUYUCU BAKIM VE TEMİZLİK

- Lütfen tekstil işaretlerine dikkat ediniz.
- Lütfen bağlantı elemanlarının, kemer sistemlerinin ve dikişlerin fonksiyonunu düzenli olarak kontrol ediniz.
- Bu ürünü düzenli olarak temizleyiniz, bakımını yapınız ve kontrol ediniz.
- Herhangi aşırı asitli temizlik deterjanları kullanmayınız.
- Ürünü nemli bir bezle temizleyiniz.

SK VÝSTRAŽNÉ POKYNY

UPOZORNENIE

- Montáž smú vykonať len dospelé osoby.
- Výrobok nepoužívajte, ak sú jeho časti poškodené, či stratené.

STAROSTLIVOSŤ A ÚDRŽBA

- Dbajte na označenie týkajúce sa údržby a ošetrovania textilných častí.
- Pravidelne prosím skontrolujte funkčnosť spojovacích prvkov, popruhových systémov a švíkov.
- Výrobok pravidelne čistite, ošetríte a kontrolujte.
- Nepoužívajte žiadne ostré čistiace prostriedky.
- Výrobok čistite len vlhkou handrou.

CZ VÝSTRAŽNÉ POKYNY

UPOZORNĚNÍ

- Obsahuje drobné součásti, montáž směřj provádět pouze dospělé osoby.
- Výrobek nepoužívejte, jestliže jsou jeho části poškozeny, či ztraceny.

PÉČE A ÚDRŽBA

- Dbejte označení týkající se údržby a ošetřování textilních částí.
- Pravidelně prosím zkontrolujte funkčnost spojovacích prvků, popruhových systémů a švů.
- Výrobek pravidelně čistěte, ošetřujte a kontrolujte.
- Nepoužívejte žádné ostré čisticí prostředky.
- Výrobek čistěte pouze vlhkým hadříkem.

H FIGYELMEZTETÉSEK

FIGYELMEZTETÉS

- Apró részek, az összeszerelést csak felnőtt végezheti.
- Ne használja tovább a terméket, ha alkatrészei sérültek vagy elvesztek.

ÁPOLÁS ÉS KARBANTARTÁS

- Kérjük, tartsa szem előtt a textileken található jelöléseket.
- Kérjük, rendszeresen ellenőrizze az összekötő elemek, övrendszerek és varrások funkcionalitását.
- Rendszeresen tisztogassa, ápolja és ellenőrizze a terméket.
- Ne használjon erős tisztítószerket.
- A terméket nedves ruhával tisztítsa.

PL WSKAZÓWKI OSTRZEGAWCZ

OSTRZEŻENIE

- Drobne części, montażu mogą dokonywać wyłącznie osoby dorosłe.
- Nie używać produktu, jeżeli któryś z elementów jest uszkodzony lub został zgubiony.

PIELĘGNACJA I KONSERWACJA

- Prosimy przestrzegać oznaczeń materiałów tekstylnych.
- Prosimy regularnie sprawdzać działanie hamulców, kót, blokad, elementów łączących, systemów pasów i szwów.
- Ten produkt należy regularnie czyścić, konserwować i kontrolować.
- Nie używać ostrych środków do czyszczenia.
- Produkt czyścić wilgotną ściereczką.

EST OHUINFO

HOIATUS

- Pisdetaidil, montaaži tuleb teostada ainult koos lapsevanemaga / täiskasvanuga.
- Ärge kasutage toodet, kui selle osad on katki või kaduma läinud.

HOOLDAMINE JA KORRASHOID

- Palun pöörake tähelepanu tekstiilmaterjalide määrgistusele.
- Kontrollige regulaarselt ühenduselementide, turvarihmade ja õmbluste korrasolekut.
- Toodet on vaja korrapäraselt puhastada, hooldada ja kontrollida.
- Ärge kasutage abrasiivseid puhastusvahendeid.
- Puhastage toodet niiske lapiga.

LV BRĪDINĀJUMA NORĀDES

BRĪDINĀJUMS

- Mazas detaļas, montāža tikai kopā ar pieaugušo.
- Neizmantojiet izstrādājumu, ja tā daļas ir bojātas vai nozaudētas.

KOPŠANA UN APKOPE

- Lūdzu, ņemiet vērā tekstiliju marķējumu.
- Lūdzu regulāri pārbaudiet savienojošo elementu, drošības jostu sistēmu, šuvju funkcionalitāti.
- Regulāri tīriet, kopiet un pārbaudiet šo izstrādājumu.
- Neizmantojiet asus tīrīšanas līdzekļus.
- Produktu tīra ar mitru drānu.

LT ĮSPĖJAMOSIOS NUORODOS

ĮSPĖJIMAS

- Surinkti galima tik kartu su suaugusiuoju.
- Nenaudokite produkto, jei jo dalys yra pažeistos arba jų nėra.

PRIEŽIŪRA IR APTARNAVIMAS

- Prašome atkreipti dėmesį į tekstilinio audinio standartines nuorodas.
- Prašom reguliariai tikrinti jungiamųjų elementų, saugos diržų sistemų ir siūlių funkcionavimą.
- Šį produktą reguliariai valykite, prižiūrėkite ir tikrinkite.
- Nenaudokite jokių stiprių valymo priemonių.
- Valykite gaminį drėgna šluoste.

SLO OPOZORILNA NAVODILA

OPOZORILO

- Montaža dovoljena le odraslim.
- Izdelka ne uporabljajte, če so deli poškodovani ali izgubljeni.

NEGA IN VZDRŽEVANJE

- Prosimo upoštevajte označbo tekstila.
- Prosimo, redno preverite delovanje povezovalnih elementov, sistema pasov in šive.
- Ta izdelek redno čistite, negujte in kontrolirajte.
- Ne uporabljajte močnih čistilnih sredstev.
- Izdelek čistite z vlažno krpo.

HR UPUTE UPOZORENJA

UPOZORENJE

- Montaža samo od strane odrasle osobe.
- Nemojte koristiti ovaj proizvod ako su njegovi dijelovi oštećeni ili izgubljeni.

NJEGA I ODRŽAVANJE

- Molimo Vas da obratite pažnju na naznaku tekstila.
- Molimo Vas redovito proveravajte funkcionalnost poveznih elemenata, remenih sustava i šavova.
- Redovito čistite, negujte i kontrolirajte ovaj proizvod.
- Ne koristite jaka sredstva za čišćenje.
- Proizvod čistite vlažnom krpom.

SRB UPUTSTVA UPOZORENJA

UPOZORENJE

- Montaža samo od strane odrasle osobe.
- Ne koristite ovaj proizvod ako mu je neki deo oštećen ili izgubljen.

NEGA I ODRŽAVANJE

- Molimo Vas da obratite pažnju na naznaku tekstila.
- Molimo Vas redovno proveravajte funkcionalnost poveznih elemenata, pojasnih sistema i šavova.
- Redovno čistite, negujte i kontrolišite ovaj proizvod.
- Ne koristite jaka sredstva za čišćenje.
- Proizvod čistite vlažnom krpom.

GEO გამაფრთხილებელი მითითებები

გაფრთხილება

- დამონტაჟება მხოლოდ უფროსების მიერ.
- ნუ გამოიყენებთ შეზღონგს, თუ მას ნაწილები დაკარგული ან დაზიანებული აქვს.

მოვლა და ტექნიკური გადამოწმება

- გთხოვთ დააკვირდეთ ქსოვილის დაზიანებას.
- გთხოვთ გადაამოწმოთ, არის თუ არა გადაბმის ელემენტები, ქამრის სისტემა და ნაკერები მწყობრში.
- ეს ნივთი საჭიროებს რეგულარულ წმენდას, მოვლას და ჰონტროლს.
- არ გამოიყენოთ მწვავე გამწმენდი ნივთიერებები.
- სკამ-მაგიდის დასასუფთავებლად გამოიყენეთ ნამიანი ტილო.

GR ΠΡΟΕΙΔΟΠΟΙΗΤΙΚΕΣ ΥΠΟΔΕΙΞΕΙΣ

ΠΡΟΣΟΧΗ

- Η συναρμολόγησή τους επιτρέπεται μόνο από ενήλικες.
- Μη χρησιμοποιείτε αυτό το προϊόν όταν εξαρτήματά του παρουσιάζουν κάποια βλάβη ή λείπουν.

ΠΕΡΙΠΟΙΗΣΗ ΚΑΙ ΣΥΝΤΗΡΗΣΗ

- Προσέχετε την ετικέτα χαρακτηριστικών του υφάσματος.
- Ελέγχετε τακτικά τη λειτουργικότητα των συνδετικών στοιχείων, συστημάτων πρόσδεσης και ραφών.
- Καθαρίζετε, περιποιείστε και ελέγχετε το παρόν προϊόν τακτικά.
- Μην χρησιμοποιείτε ισχυρά καθαριστικά.
- Καθαρίζετε το προϊόν με ένα υγρό πανί.

RUS ПРЕДУПРЕЖДАЮЩИЕ УКАЗАНИЯ

ВНИМАНИЕ

- Монтаж разрешается выполнять только взрослым.
- Не пользуйтесь продуктом, если его компоненты повреждены или утеряны.

УХОД И ОБСЛУЖИВАНИЕ

- Просьба обращать внимание на текстильную маркировку.
- Пожалуйста, регулярно проверяйте действие соединяющих элементов, системы ремней и качество швов.
- Регулярно производите очистку, уход и контроль изделия.
- Не применяйте сильно действующих чистящих средств.
- Очищайте изделие влажной тканью.

BG ПРЕДУПРЕДИТЕЛНИ УКАЗАНИЯ

ВНИМАНИЕ

- Монтаж само от възрастни.
- Не използвайте продукта, ако части от него са повредени или липсват.

ПОДДРЪЖКА И ТЕХНИЧЕСКО ОБСЛУЖВАНЕ

- Моля вземете под внимание маркировката върху текстила.
- Проверявайте редовно годността на свързващите елементи, системите от колани и шевове.
- Почиствайте, поддържайте и контролирайте редовно настоящия продукт.
- Не използвайте агресивни почистващи препарати.
- Почиствайте продукта с влажен парцал.

МК УПАТСТВА ЗА ОПОМЕНА

ПРЕДУПРЕДУВАЊЕ

- Монтажата да се направи исклучиво од страна на возрасен.
- Немојте да го користите производот, ако некој негов дел е оштетен или изгубен.

НЕГА И ОДРЖУВАЊЕ

- Ве молиме да обратите внимание на ознаките на текстилот.
- Ве молиме редовно проверувајте ја функционалноста на спојните елементи, системот на ремени и шавовите.
- Редовно чистете, негувајте и контролирајте го овој производ.
- Не употребувајте силни средства за чистење.
- Производот чистете го со влажна крпа.

UA ПОПЕРЕДЖУЮЧИ ВКАЗІВКИ

УВАГА

- Монтаж дозволяється виконувати лише дорослим.
- Не користуйтеся продуктом, якщо його компоненти пошкоджені або загублені.

ДОГЛЯД І ОБСЛУГОВУВАННЯ

- Звертайте, будь ласка, увагу на позначку стандартності текстильного виробу.
- Будь ласка, регулярно перевіряйте дію з'єднаних елементів, системи ременів та якість швів.
- Регулярно очищайте, доглядайте та контролюйте цей виріб.
- Не застосовуйте сильно діючих чистячих засобів.
- Очищайте виріб вологою тканиною.

AR

ارشادات تحذيرية

انتباه

- تجمع فقط من قبل البالغين.
- لا تستخدم المنتج إذا كانت أي مكونات مكسورة أو مفقودة.

العناية والصيانة

- يرجى الانتباه للأقمشة والمنسوجات.
- يرجى التحقق بشكل منتظم من أن عناصر التوصيل وأنظمة الحزام والدرزات تعمل بشكل صحيح.
- يرجى الاعتناء بالمنتج بشكل دوري وتنظيفه وفحصه.
- لا تستخدم أي عوامل التنظيف العدوانية.
- نظف المنتج بقطعة قماش مبللة.

FA

هشدار

توجه

- مونتاژ فقط توسط بزرگسالان.
- اگر اجزاء شکسته یا گم شده باشند از محصول استفاده نکنید.

مراقبت و نگهداری

- لطفاً به برجسب توجه داشته باشید.
- لطفاً به طور منظم بررسی کنید که عناصر اتصال، سیستم های کمربند و درزها به درستی عملکردی دارند.
- مراقبت، تمیز کردن و بررسی این محصول به طور منظم.
- از مواد تمیز کننده تهاجمی استفاده نکنید.
- محصول را با یک پارچه مرطوب تمیز کنید.

CN 警告及注意事項

警告

- 請由成人組裝。
- 當產品有任何損壞或零件缺落，請不要再使用此產品。

保養

- 請注意產品上洗水標指示。
- 確定骨架的穩定性，螺絲的緊固度，安全帶功能及注意座布有沒有脫線情況。
- 請定期清潔及檢查產品。
- 請勿使用侵蝕性的清潔劑。
- 用乾淨濕布清潔產品。

TW 警告及注意事項

警告

- 請由成人組裝。
- 當產品有任何損壞或零件缺落，請不要再使用此產品。

保養

- 請注意產品上洗水標指示。
- 確定車架的穩定性，螺絲的緊固度及安全鎖功能情況。
- 請定期清潔及檢查產品。
- 請勿使用侵蝕性的清潔劑。
- 用乾淨濕布清潔產品。



hauck GmbH + Co. KG
Frohnlicher Str. 8
96242 Sonnefeld
Germany

phone: +49(0)9562/986-0
fax: +49(0)9562/6272
mail: info@hauck.de
web: www.hauck.de

hauck UK Ltd
Ash Road South
Wrexham Industrial Estate
Wrexham, LL13 9UG, UK

phone: +44(0) 1978 664362
fax: +44(0) 1978 661056
mail: info@hauckuk.com