



Victoria Whirlpool

Bedienungsanleitung

218x 218 x 82cm (86 x 86 x 33")

KH-10025



Unseren Kundendienst erreichen Sie unter:
support.canadianspacompany.de



canadianspacompany.de

WICHTIGE SICHERHEITSAUWEISUNGEN

Beachten Sie bei der Installation und Verwendung dieses elektrischen Geräts unbedingt die folgenden grundlegenden Sicherheitsvorkehrungen:

1. **ACHTUNG:** Um die Verletzungsgefahr zu verringern, erlauben Sie Kindern nicht, dieses Produkt zu benutzen, es sei denn, sie werden zu jeder Zeit genau beaufsichtigt.
2. **GEFAHR:** Gefahr des versehentlichen Ertrinkens. Es ist äußerste Vorsicht geboten, um den unbefugten Zugriff von Kindern zu verhindern. Um Unfälle zu vermeiden, stellen Sie sicher, dass Kinder diesen Whirlpool nur benutzen können, wenn sie jederzeit beaufsichtigt werden.
3. **GEFAHR:** Es besteht Verletzungsgefahr. Die Ansaugstutzen in diesem Whirlpool sind so bemessen, dass sie dem von der Pumpe erzeugten spezifischen Wasserfluss entsprechen. Sollte es erforderlich sein, die Ansaugstutzen oder die Pumpe auszutauschen, sollten Sie sicherstellen, dass die Durchflussraten kompatibel sind. Betreiben Sie den Whirlpool niemals, wenn Ansaugstutzen gebrochen sind oder fehlen. Ersetzen Sie niemals eine Ansaugarmatur durch eine, die für einen geringeren Durchfluss als den auf der ursprünglichen Ansaugarmatur angegebenen ausgelegt ist.
4. **GEFAHR:** Gefahr eines elektrischen Schlages. Installieren Sie den Whirlpool in einem Abstand von mindestens 1,5m zu allen Metallflächen. Alternativ kann der Whirlpool in einem Abstand von weniger als 1,5m von Metalloberflächen installiert werden, wenn jede Metalloberfläche dauerhaft durch ein Erdungskabel verbunden ist.
5. **GEFAHR:** Gefahr eines elektrischen Schlages. Lassen Sie keine elektrischen Geräte wie Lichtquelle, Telefon, Radio, Fernseher usw. im Umkreis von 1,5m um den Whirlpool zu, es sei denn, solche Geräte sind vom Hersteller installiert und eingebaut.
6. **ELEKTROANSCHLUSS:** Die elektrische Versorgung für dieses Produkt muss einen geeignet bemessenen Schalter oder Leistungsschalter umfassen, um alle ungeerdeten Versorgungsleiter zu öffnen, um den nationalen elektrischen Normen zu entsprechen. Dieser Unterbrecher muss leicht zugänglich und für den Benutzer des Whirlpools sichtbar sein, aber mindestens 1,5m vom Wasser des Whirlpools entfernt installiert werden.
7. **ACHTUNG:** Um die Verletzungsgefahr zu verringern:
 - a) Das Wasser im Whirlpool sollte niemals 40°C überschreiten. Eine Wassertemperatur zwischen 38°C und 40°C gilt als sicher für einen gesunden Erwachsenen. Niedrigere Wassertemperaturen werden für Kleinkinder und bei einer Whirlpool-Nutzung von länger als 10 Minuten empfohlen.
 - b) Da zu hohe Wassertemperaturen in den ersten Monaten der Schwangerschaft ein hohes Potenzial für die Schädigung des Fötus haben können, sollten schwangere Frauen die Wassertemperatur im Whirlpool auf 38 °C begrenzen.
 - c) Vor dem Betreten eines Whirlpools sollte der Benutzer die Wassertemperatur mit einem genauen Thermometer messen, da die Toleranz von Wassertemperatur variieren kann.
 - d) Der Konsum von Alkohol, Drogen oder Medikamenten vor oder während der Whirlpool Benutzung kann zu Bewusstlosigkeit mit der damit verbundenen Möglichkeit des Ertrinkens führen.
 - e) Übergewichtige Personen und Personen mit einer Vorgeschichte von Herzerkrankungen, niedrigem oder hohem Blutdruck, Kreislaufproblemen oder Diabetes sollten vor der Benutzung eines Whirlpools einen Arzt konsultieren.
 - f) Personen, die Medikamente einnehmen, sollten vor der Benutzung eines Whirlpools einen Arzt konsultieren, da einige Medikamente Schläfrigkeit hervorrufen können, während andere Medikamente Herzfrequenz, Blutdruck und Kreislauf beeinflussen können.
8. **AUDIO/VIDEO-AUSSTATTUNG GEFAHRENHINWEIS (Optionale Ausstattung je nach Modell)**
VORSICHT: Gefahr eines elektrischen Schlages. Lassen Sie die Klappe nicht offenstehen.
 9. **VORSICHT:** Gefahr eines elektrischen Schlages. Ersetzen Sie Komponenten nur durch identische Bauteile.
 10. **ACHTUNG:** Verhindern Sie einen Stromschlag. Schließen Sie keine zusätzlichen Komponenten (z. B. Kabel, zusätzliche Lautsprecher, Kopfhörer, zusätzliche Audio-/ Videokomponenten usw.) an das System an.
 11. **VORSICHT:** Gefahr eines elektrischen Schlages. Führen Sie keine eigenen Wartungsarbeiten an diesem Produkt durch, da Sie sich beim Öffnen oder Entfernen von Audioabdeckungen gefährlichen Spannungen aussetzen oder andere Verletzungsrisiken eingehen können. Überlassen Sie alle Wartungsarbeiten qualifiziertem Servicepersonal.
 12. **VORSICHT:** Gefahr eines elektrischen Schlages. Wenn die Stromversorgungsanschlüsse oder das/die Stromversorgungskabel beschädigt sind, wenn Wasser in das Audio-/Videofach oder in einen Bereich des elektrischen Geräteraums eindringt, wenn die Schutzabdeckungen oder Barrieren Anzeichen für eine Verschlechterung aufweisen oder wenn es Anzeichen für andere potenzielle Schäden am Gerät gibt, schalten Sie das Gerät aus und überlassen Sie die Wartung einem qualifizierten Servicetechniker.
 13. Dieses Gerät sollte einer regelmäßigen Wartung unterzogen werden (z. B. einmal alle 3 Monate), um sicherzustellen, dass das Gerät ordnungsgemäß funktioniert.
 14. **VORSICHT:** Bedienen Sie keine Audio/Video-Steuerungen, während Sie sich im Whirlpool befinden.
 15. Die Installation des Whirlpools für einen anderen Zweck als Privatnutzung führt zum Erlöschen der Herstellergarantie.
 16. Benutzen Sie keine Gegenstände im Whirlpool, die die Whirlpoolwanne beschädigen könnten.
 17. Stecken Sie niemals einen Gegenstand in eine Öffnung.
 18. **ACHTUNG:** Setzen Sie sich nicht auf die Whirlpool Abdeckung und stellen Sie keine Gegenstände darauf ab.
 19. Entfernen Sie Wasser oder Ablagerungen, die sich auf der Whirlpool Abdeckung angesammelt haben.
 20. **WARNUNG:** Verwenden Sie den Whirlpool nicht unmittelbar nach anstrengenden körperlichen Aktivitäten.
 21. Wenn Sie zu irgendeinem Zeitpunkt während der Verwendung des Whirlpools Schmerzen oder Schwindelgefühle verspüren, beenden Sie die Benutzung und wenden Sie sich an einen Arzt.
 22. **WARNUNG:** Um die Verletzungsgefahr zu verringern, ist es besonders wichtig, dass Personen mit vorbestehenden Gesundheitszuständen oder -problemen wie Fettleibigkeit, Herzerkrankungen, hohem oder niedrigem Blutdruck, Kreislaufproblemen, Schwangerschaft oder Diabetes vor der Benutzung des Whirlpools ihren Arzt konsultieren.
 23. **WARNUNG:** Halten Sie bei der Verwendung des Whirlpools angemessene Zeittimits ein. Lange Aufenthalte bei hohen Temperaturen können zu hohen Körpertemperaturen führen. Zu den Symptomen können Schwindel, Übelkeit, Ohnmacht, Schläfrigkeit und vermindertes Bewusstsein gehören. Diese Auswirkungen können möglicherweise zum Ertrinken führen.
 24. **WARNUNG:** Die Whirlpool-Düsen erzeugen einen Wasserstrahl mit relativ hohem Druck. Bei längerer Einwirkung auf örtlich begrenzte Körperbereiche kann es zu Verletzungen führen.
 25. **WICHTIG:** Das mitgelieferte Warnschild muss so angebracht werden, dass alle Benutzer des Whirlpools es sehen und lesen können.
 26. **WARNUNG:** Ertrinkungsgefahr. Die Abdeckung des Whirlpools sollte geschlossen und ordnungsgemäß verriegelt sein, wenn der Whirlpool nicht in Gebrauch ist.
 27. **WICHTIG:** Lesen und verstehen Sie die Warnhinweise auf der Whirlpool Abdeckung.
 28. Eine korrekte Wasserchemie ist notwendig, um den Wasserhaushalt zu erhalten und mögliche Schäden an Whirlpool Komponenten zu verhindern.

ACHTUNG
REDUZIEREN SIE DIE GEFAHR EINES STROMSCHLAGES

1. Stellen Sie niemals ein elektrisches Gerät in einem Umkreis von 1,5 m um den Whirlpool auf.

VERRINGERN SIE DAS RISIKO DES ERTRINKENS VON KINDERN

1. Beaufsichtigen Sie Kinder zu jeder Zeit.
2. Schließen und verriegeln Sie die Whirlpool Abdeckung nach jedem Gebrauch.

REDUZIEREN SIE DIE GEFAHR DER ÜBERHITZUNG

1. Fragen Sie vor der Anwendung einen Arzt, wenn Sie schwanger, Diabetiker, in schlechtem Gesundheitszustand oder in ärztlicher Behandlung sind.
2. Verlassen Sie den Whirlpool sofort, wenn Sie sich unwohl, schwindlig oder schläfrig fühlen. Die Hitze kann zu Unterkühlung und Bewusstlosigkeit führen.
3. Warmes Wasser kann in Verbindung mit Alkohol, Drogen oder Medikamenten zu Bewusstlosigkeit führen.

WÄHREND DER SCHWANGERSCHAFT; langes Eintauchen in heißes Wasser kann Ihrem Fötus schaden. Messen Sie vor dem Eintauchen die Wassertemperatur.

1. Benutzen Sie den Whirlpool nicht, wenn das Wasser heißer als 38°C ist.
2. Bleiben Sie nicht länger als 10 Minuten im Whirlpool.

**REGISTRIEREN SIE IHRE GARANTIE ONLINE**

Bitte registrieren Sie die Garantie Ihres Whirlpools, damit wir Sie bei Fragen effizienter unterstützen können.

Um Ihren Whirlpool zu registrieren, besuchen Sie:

canadianspacompany.de/pages/garantie-registrierung

Seriennummer: _____

Kaufdatum: _____



Videoanleitungen auf dem Kanal der Canadian Spa GmbH

Verschiedene Liefermethoden

Bordsteinkante

Anlieferung zur Bordsteinkante, Kunde muss anwesend sein, um die Lieferung zu quittieren. Der Kunde ist für die Positionierung des Whirlpools selbst verantwortlich.

Installation und Einführung

Auf Anfrage. Prüfen Sie die für jeden Whirlpool erforderlichen Abmessungen. Inklusive Inbetriebnahme und Einführung in die Bedienung / Wartung (ohne Elektroinstallation) und Montage von eventuellem Zubehör.

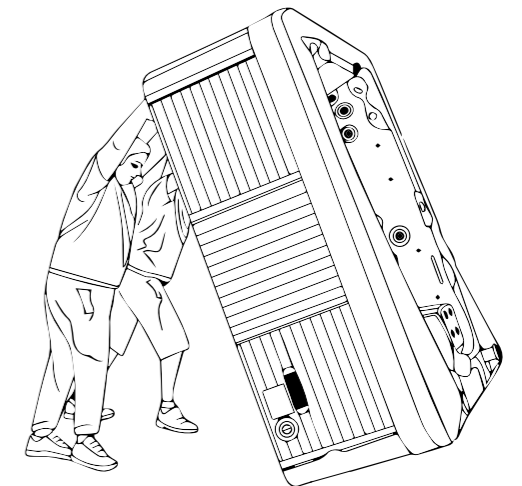

Stornierungsrichtlinien

Wir benötigen eine Stornierungsmittteilung in schriftlicher Form (E-Mail) mindestens eine Woche vor Ihrer geplanten Anlieferung. Wenn wir später benachrichtigt werden, wird eine angemessene Stornierungsgebühr erhoben.

Service- und Garantieverfahren

Bitte lesen Sie Ihre Garantie sorgfältig durch, da einige Punkte vom Hersteller als vom Benutzer zu wartende und als allgemeine Wartungspunkte betrachtet werden.

Sollten Sie Probleme mit Ihrem Whirlpool haben, wenden Sie sich bitte an unseren Kundendienst unter service@canadianspacompany.com

Unser Ziel ist es, alle potenziellen Probleme so schnell wie möglich zu lösen, damit Sie Ihren neuen Whirlpool weiterhin genießen können.

Eine vollständige Kopie unserer Herstellergarantie und Bedienungsanleitung finden Sie unter www.canadianspacompany.de

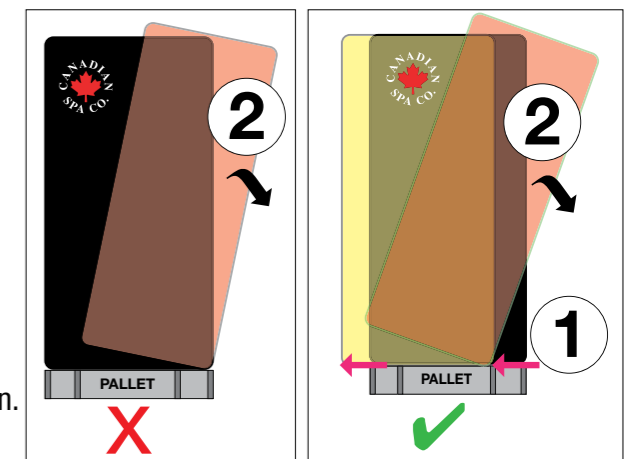

Um Beschädigungen zu vermeiden, den Whirlpool korrekt abladen

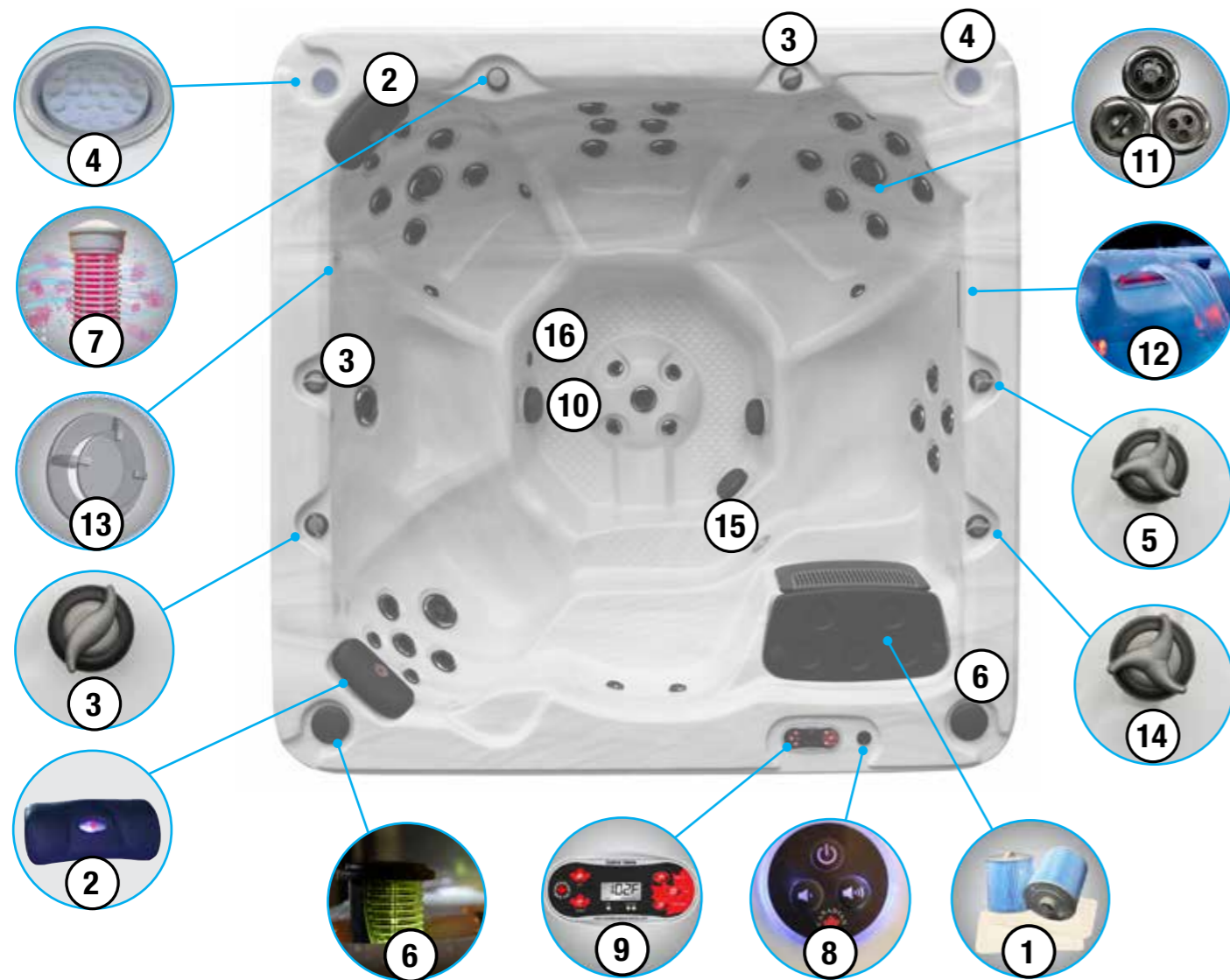
Übersicht über das Modell **Victoria**

1. **FILTERKORB:** Baugruppe, die die Filterkartusche(n) aufnimmt (Hinweis: Die Konfigurationen können sich je nach Modell unterscheiden).
2. **KOPFKISSEN (beleuchtet):** Zum Anlehnen von Kopf und Nackenbereich (austauschbar).
3. **LUFT VENTIL:** Zum Einstellen des Luftstroms in den Wasserstrom.
4. **BELEUCHTETE GETRÄNKEHALTER:** Platzhalter für Trinkgefäße
5. **WASSERFALLREGLER:** Dient zur Einstellung des Wasserfalldurchflusses.
6. **LAUTSPRECHER:** Audio-Lautsprechersystem zur Wiedergabe von Musik von einem MP3-Gerät.
7. **AROMATHERAPIE:** Ein kleiner Kanister, der Duftperlen enthält und in Verbindung mit dem Luftregelsystem für ein aromatisches Erlebnis sorgt.
8. **LAUTSTÄRKEREGELUNG FÜR IHRE MUSIK:** Hier kann die Lautstärke der Musik direkt von Ihrer Spa aus angepasst werden.
9. **BEDIENFELD:** Tastenfeld und Temperaturanzeige an der Oberseite des Whirlpools, in das verschiedene Befehle, Steuersequenzen und Optionen für den Betrieb des Whirlpools eingegeben werden können. Der Benutzer kann über die Konsole die Temperatur, den Filterzyklus und den Heizmodus einstellen.
10. **ABSAUGVORRICHTUNG:** Befindet sich am Boden der Spa und pumpt Wasser zurück in den Wasserzyklus der Spa
11. **MASSAGE DÜSEN:** Düsen die Luft und Wasser ausstoßen und so eine Wasserbewegung im Whirlpool erzeugen. Einstellbar, directional, drehbar und austauschbar.
12. **WASSERFALL- UND UMRANDUNGSBELEUCHTUNG:** Um eine entspannende Whirlpool-Stimmung zu schaffen.
13. **SAUGLUFTBREMSE:** Sorgt dafür, dass die Ansaugung im Whirlpool sofort unterbrochen wird, wenn sie blockiert ist.
14. **UMLENKVENTIL:** Leitet den Wasserfluss von einer Düsenzone zur anderen um.
15. **WHIRLPOOL-HAUPTLEUCHE**
16. **ABFLUSSVENTIL**

Whirlpool-Geräteseite

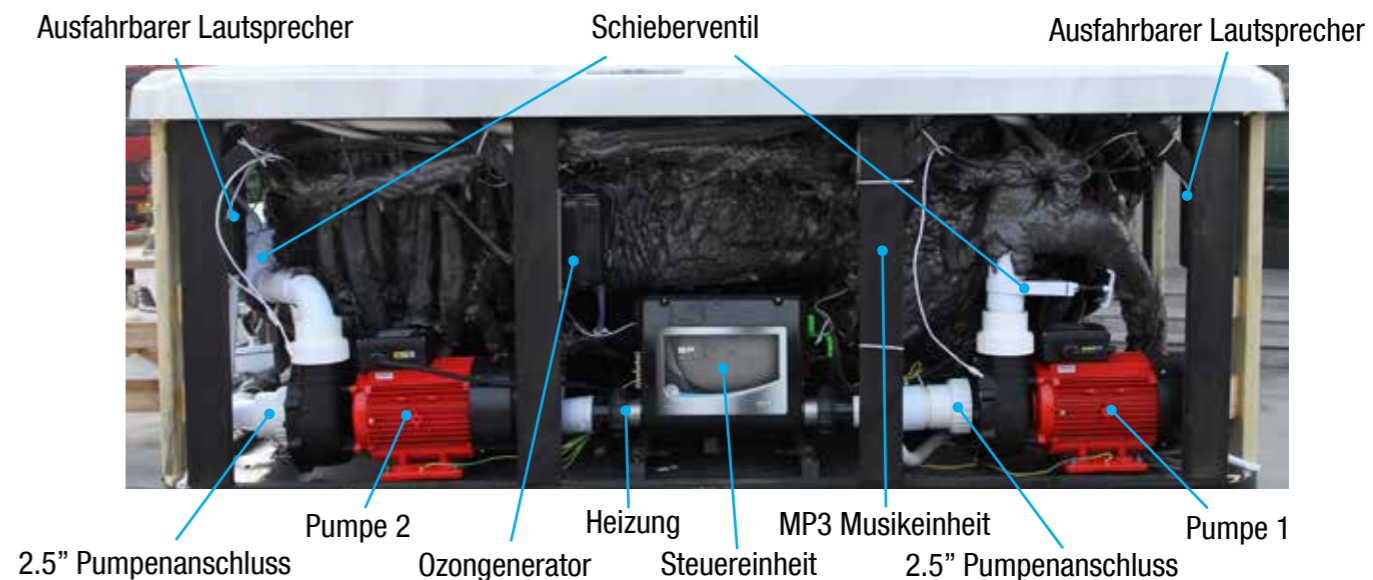

STEUEREINHEIT: Einheit, die den Betrieb des Whirlpools steuert und elektronische Programmierplatinen, Heizung und alle Anschlüsse für Pumpe(n), Leuchten, Ozonerzeugungseinheit und Bedienfeld enthält.

HEIZUNG: Befindet sich in der Steuerung und beinhaltet das Heizelement und 2 Temperatursensoren. Der Durchflusserhitzer erwärmt das Wasser des Whirlpools, während es über das Heizelement fließt. Die Heizelemente sind in verschiedenen Wattstärken erhältlich.

MASSAGEPUMP: Elektromechanisches Gerät zum Bewegen von Wasser, bestehend aus Pumpenkopf und Motor.

OZON-GENERATOR: Gerät, das Ozon erzeugt, um die Wasserqualität zu erhalten. Ozon hilft, organisches Material wie Körperöle, abgestorbene Hautzellen und Haare zu entfernen.

ABLASSVENTIL: Ventil, das sich an der Außenseite der Whirlpool Verkleidung befindet und zum Ablassen des Wassers aus dem Whirlpool dient. An das Ablassventil kann ein Gartenschlauch angeschlossen werden.

GERÄTERAUM: Befindet sich unter dem Whirlpool und ist durch die Verkleidung abgedeckt, dort ist die Steuerung und die Gerätetechnik untergebracht.

SCHIEBERVENTIL: Schieberventil mit zwei Stellungen (offen oder geschlossen), das zum Unterbrechen des Wasserdurchflusses verwendet wird, damit Wartungsarbeiten an der Whirlpool-Ausrüstung durchgeführt werden können, ohne dass das Wasser abgelassen werden muss. Betätigung des Schieberventils: nach oben zum Öffnen, nach unten (zum Ventilkörper hin) zum Schließen.

Seitenansicht

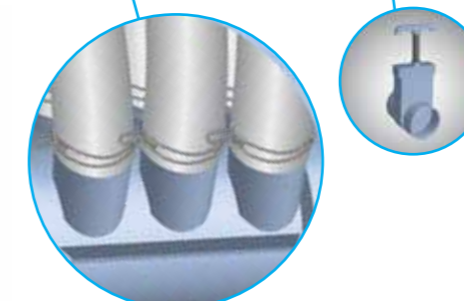
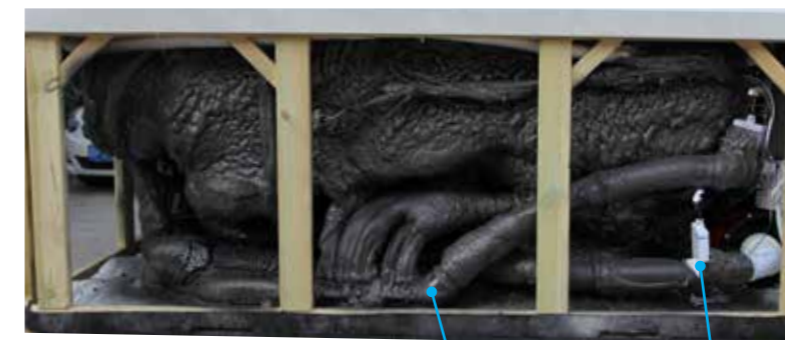

Anlieferungsleitfaden

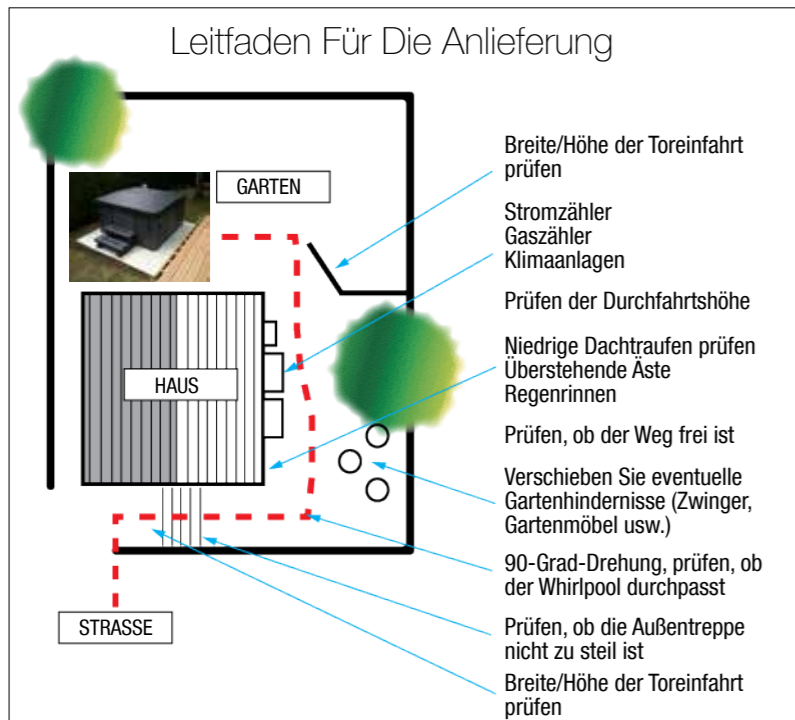

Zugang: Canadian Spa-Whirlpools werden normalerweise auf einem Tieflader geliefert, der bis zu 5 Meter lang, 2,4 Meter breit und 3,5 Meter hoch ist. Bitte stellen Sie sicher, dass es eine ausreichende Zufahrt für ein solches Fahrzeug gibt, um Ihr Grundstück zu erreichen. Beim Transport vom Fahrzeug zum Standort des Whirlpools ist eine Mindestbreite von 1100 mm erforderlich (einige Modelle variieren), die ebenfalls flach sein muss, und eine minimale freie vertikale Höhe von 2,8m sollte ebenfalls berücksichtigt werden.

Stromversorgung: Wenn Sie Ihren Whirlpool installieren lassen, benötigen Sie einen separaten Stromanschluss. Sie benötigen eine 32- oder 40-Ampere-Versorgung (Unterbrecher Typ C), abhängig von der Länge des Anschlusses. Ihr Whirlpool muss durch einen FI-Schutzschalter und einen geeigneten Überspannungsschutz geschützt sein.

Für den Anschluss an Ihren Whirlpool vom Trennschalter aus ist ein Kabel von mindestens 5 Metern Länge erforderlich.

Elektrische Installation: Lassen Sie die erforderliche 230-Volt-Stromleitung von einem geprüften Elektriker zum Aufstellungsort des Whirlpools verlegen. Diese Stromleitung muss fest mit dem Stromnetz verbunden (fest verdrahtet) sein. Verwenden Sie keine Verlängerungskabel oder Steckverbindungen. Lassen Sie am Aufstellungsort des Whirlpools 5 Meter Kabel und die entsprechende Kabelverschraubung liegen. Die gesamte elektrische Verkabelung eines Whirlpools muss von einem qualifizierten Elektriker installiert werden und den erforderlichen Vorschriften entsprechen.

Wasser: Am besten befüllen Sie Ihren Whirlpool mit einem Gartenschlauch (verwenden Sie kaltes Wasser, kein heißes). Bitte stellen Sie sicher, dass Sie einen solchen zur Verfügung haben. Wenn Sie wissen, dass Ihr Wasserdruck gering ist, sollten Sie uns dies vor der Lieferung mitteilen. Das Design



Prüfen Sie vor der Lieferung die Höhe und Breite Ihres Whirlpools und fügen Sie auf jeder Seite 5 cm Freiraum hinzu, um den Zugang zu gewährleisten.



Prüfen Sie, ob der Whirlpool eine 90°-Drehung bewältigen kann.

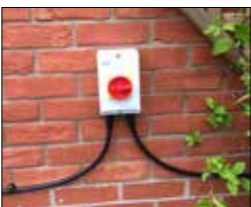

Dreh-Trennschalter (abgebildet). Stellen Sie sicher, dass Sie die Elektrik von einem qualifizierten Elektriker vorbereiten lassen. Lassen Sie 5 Meter Spielraum für den Anschluss an den Whirlpool.



Stellen Sie sicher, dass Sie einen ebenen Betonsockel, eine ordnungsgemäß angebrachte Holzterrasse oder stabiles Verbundpflaster mit Zugang zu einem Abfluss vorbereitet haben.

HINWEIS: Ein 10-15 cm hoher Betonsockel ist die ideale Vorbereitung für einen Whirlpool.

unserer Whirlpools ermöglicht eine einfache Entleerung, wiederum mit Hilfe des Schlauches, der bequem auf das Ablassventil am Sockel Ihres Whirlpools passt. Idealerweise sollten Sie das Wasser in einen nahe gelegenen Abfluss leiten. Wir empfehlen den Kauf einer geeigneten Tauchpumpe, um diesen Vorgang zu beschleunigen.

Einbau Holzterrasse: Beachten Sie die oben genannten Maße. Berücksichtigen Sie bei Ihrer Planung immer, dass alle Holzdielen, die Sie installieren, den Zugang zu den Seiten Ihres Whirlpools ermöglichen. Es liegt in der Verantwortung des Kunden, sicherzustellen, dass alle Holzdielen vor dem Besuch unserer Techniker entfernt sind (Lassen Sie 1 Meter Abstand um Ihren Whirlpool herum, stellen Sie sicher, dass ein Teil der Verkleidung zugänglich ist für zukünftige Reparatur oder Wartung). Wenn Sie unsicher sind, fragen Sie bitte vor der Vorbereitung des Standortes und vor der Lieferung Ihres Whirlpools.

Ihr Whirlpool muss auf einer soliden, flachen und ebenen Unterlage aufgestellt werden, die gleich groß oder größer als der Whirlpool ist. Der Untergrund kann entweder eine 10-15 cm dicke Betonplatte oder eine entsprechend verstärkte Holzterrasse oder ein vorhandener Terrassenbereich sein, vorausgesetzt, er verfügt über ein geeignetes Fundament aus Hartgestein. Welche Grundfläche auch immer gewählt wird, sie muss eine geeignete Tragfähigkeit aufweisen. Bitte stellen Sie sicher, dass Ihr Untergrund über eine geeignete Drainage verfügt.



Stellen Sie sicher, dass ein Teil Ihrer Terrasse entfernt werden kann, um Zugang für zukünftige Reparaturen oder Wartungsarbeiten zu erhalten.

Befüllen des Whirlpools

WICHTIG: Vor dem Befüllen des Whirlpools ist es wichtig, den Abschnitt zur Wasserchemie in diesem Handbuch zu lesen und zu verstehen. Fahren Sie erst dann fort, wenn Sie den Abschnitt zur Wasserchemie verstanden haben und das Quellwasser getestet wurde. Vergewissern Sie sich, dass sich der Whirlpool an der gewünschten endgültigen Position befindet. Lesen Sie den Abschnitt "Wahl des Standortes" - wenn der Whirlpool gefüllt ist, kann er nicht ohne Entleerung versetzt werden. Befolgen Sie diese Füllanweisungen, um Schäden an den Pumpen zu vermeiden:

1. Lassen Sie die Stromversorgung des Whirlpools ausgeschaltet, bis der Whirlpool vollständig gefüllt ist.
2. Setzen Sie einen ungefüllten Whirlpool niemals ohne installierte Abdeckung der direkten Sonneneinstrahlung aus. Daraus resultierende Schäden wie Blasen und Falten in der Whirlpoolwanne und Verblassen der Düsenoberfläche sind nicht durch die Herstellergarantie abgedeckt.
3. Betreiben Sie die Pumpe niemals ohne Wasser, da dies zu dauerhaften Schäden an der Pumpe und/oder der Heizung führen kann, die nicht von der Herstellergarantie abgedeckt sind.
4. Entfernen Sie alle Warnschilder von der Whirlpoolwanne.
5. Entfernen Sie den Filterdeckel, den Korb und die Filterkartusche.
6. Überprüfen Sie alle Düsen (durch den Transport können sich die Düsen lösen). Prüfen Sie, ob das schwarze Ablassventil (links oder rechts neben der vorderen Zugangsverkleidung) geschlossen ist.

WICHTIG: Befolgen Sie die nächsten Schritte genau, um Schäden an der Pumpe zu vermeiden. **Benötigte Filter:** Glacier Microban Filterset,



7. Führen Sie den Gartenschlauch oder eine andere saubere Wasserquelle direkt in das Filtergehäuse. Schlauchleitung bis zum Anschlag in das Filtergehäuse schieben. Füllen Sie bis zur Mitte des Skimmers auf. Sichern Sie die Schlauchplatzierung und drehen Sie das Wasser auf. Das Befüllen des Whirlpools durch das Filtergehäuse verhindert einen Lufteinschluss in den Whirlpool Pumpen, d. h. eine Luftblase, die den Wasserfluss durch die Pumpe verhindert. Dauerhafte Schäden, die durch den Betrieb der Pumpe mit einem Lufteinschluss (oder ohne Wasser) verursacht werden, sind nicht durch die Herstellergarantie abgedeckt.

8. Auf Undichtigkeiten prüfen! Obwohl unsere Whirlpools im Werk vollständig geprüft werden, können Versand und Anlieferung eine Undichtigkeit verursachen.
9. Machen Sie sich vor dem Einschalten mit der Bedienung der Whirlpool Steuerung vertraut.

10. Stellen Sie das Wasser ab und entfernen Sie den Schlauch.
11. Setzen Sie Filterkartusche, Korb und Filterdeckel wieder ein.
12. Fügen Sie die Chemikalien nach dem Einschalten der Stromversorgung hinzu.

Entleeren Ihrer Spa/ Benützung des Ablassventils

Wichtig! Bevor Sie das Wasser Ihrer Spa ablassen, stellen Sie sicher, dass der Sicherungsschalter der Spa ausgeschaltet ist.

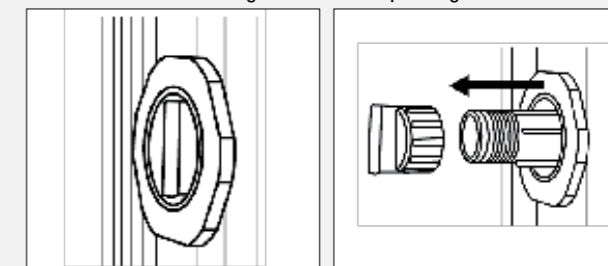

1. Eingelassene geschlossene Position. Drücken Sie das Ventil nach Innen, um die interne Schließvorrichtung zu entriegeln.

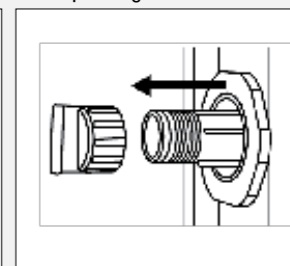

2. Herausgezogene geschlossene Position. Ziehen Sie das Ventil bis zum Anschlag heraus. Entfernen Sie nun den Deckel.

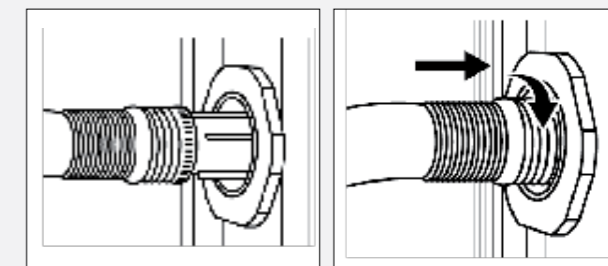

3. Schließen Sie nun Ihren Gartenschlauch an die Verbindung.

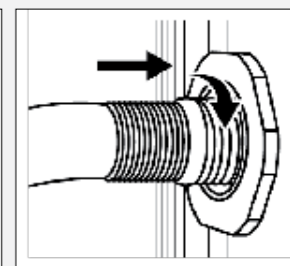

4. Um das Ventil nun zu öffnen und den Wasserfluss zu ermöglichen, drehen Sie den Anschluss im Uhrzeigersinn, während Sie den Anschluss zur Spa bewegen, bis dieser schließlich einrastet.

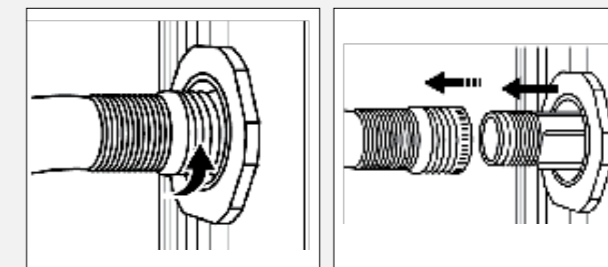

5. In dieser Position ist das Ventil nun offen und die Spa fängt an zu entleeren. Sobald die Spa geleert wurde, drehen Sie den Anschluss gegen den Uhrzeigersinn und ziehen Sie den Anschluss bis Anschlag heraus.

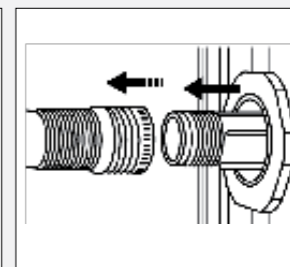

6. In dieser Position schließt das Ventil erneut und Sie können den Gartenschlauch wieder entfernen.

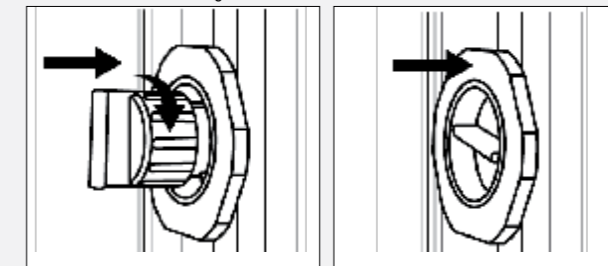

7. Schrauben Sie nun wieder den Deckel auf den Anschluss und drücken Sie das Ventil zurück in die Spa.

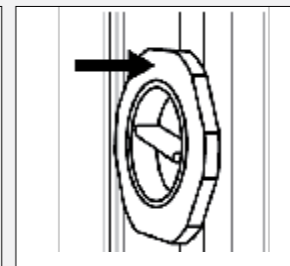

8. Das Ventil ist nun wieder komplett geschlossen.

Zugriff auf die Steuerungselemente



Installation: Voraussetzungen für die Stromversorgung

Stromanschlüsse

Einphasig (A) ist die normale Verdrahtungskonfiguration für die meisten Elektroinstallationen im Haushalt (3 Drähte: braun - Außenleiter, blau - Nullleiter, grün-gelb - Erdleiter). Wenn Sie jedoch nicht genügend Ampere zur Verfügung haben, müssen Sie einen anderen Anschluss verwenden (siehe unten). Der **zweiphasige Anschluss (B)** wird in Situationen verwendet, in denen die Stromversorgung begrenzt ist und Sie mehr Ampere benötigen. Der **dreiphasige Anschluss (C)** wird in bestimmten Gebieten Europas verwendet, in denen 3-Phasen-Strom verfügbar ist und die Installation dies rechtfertigt. **HINWEIS:** Die Canadian Spa Company verlangt, dass die elektrische Installation Ihres Whirlpools von einem professionell lizenzierten Elektriker durchgeführt wird und dass alle örtlichen Elektro- und Bauvorschriften eingehalten werden.

A.) Einphasiger Anschluss (am häufigsten):

ANSCHLUSS DES WHIRLPOOLS AN FI-SCHALTER UND SCHALKASTEN:

- Alle Whirlpools müssen mit einer entsprechend dimensionierten Verkabelung versehen werden. Eine Nichtbeachtung führt zu Geräteschäden und ist nicht von der Garantie abgedeckt.
- Alle Whirlpools müssen mit einem entsprechend dimensionierten Fehlerstromschutzschalter (FI-Schalter) im Schaltkasten geschützt werden. Lassen Sie dies von Ihrem Elektriker anhand des nebenstehenden Diagramms überprüfen.

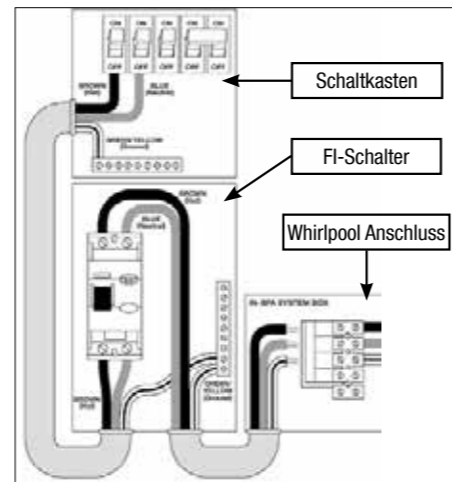

SONSTIGE BENÖTIGTE KOMPONENTEN FÜR DEN ELEKTRISCHEN ANSCHLUSS:

1. FI-Schalter, 2. Stromkabel (benötigte Länge und Querschnitt prüfen), 3. Kabelverschraubung, 4. Kabelbinder

ELEKTRISCHE ANFORDERUNGEN FÜR FEST VERDRÄHTETE WHIRLPOOLS

*Beispiel, für spezifische Anforderungen an die Stromstärke des Whirlpoolmodells prüfen Sie das Whirlpoolmodell

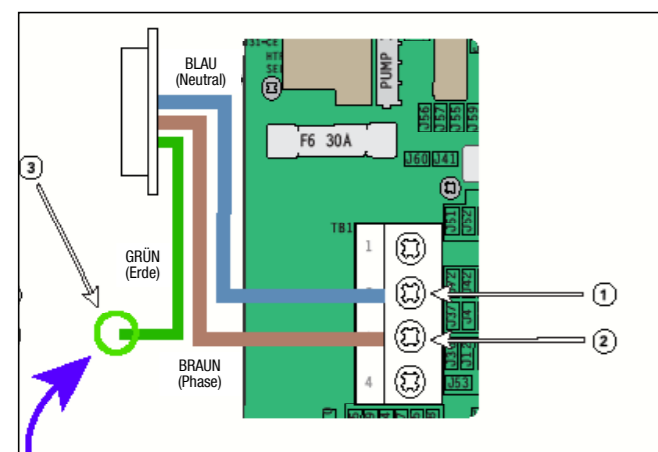

A.) Einphasiger Anschluss (am häufigsten):

Einphasig (Phase 1, Nullleiter 1, Phase 2, Nullleiter 2, Erde)
230VAC, 50/60Hz, 2p, 16A, (Schutzschalterleistung = 20A max. pro Phase.)

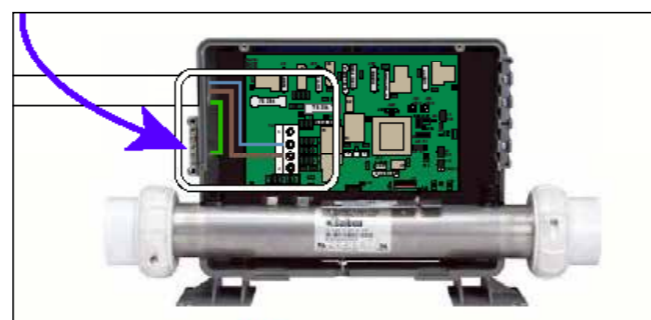

Installation: Anforderungen an die elektrische Leistung

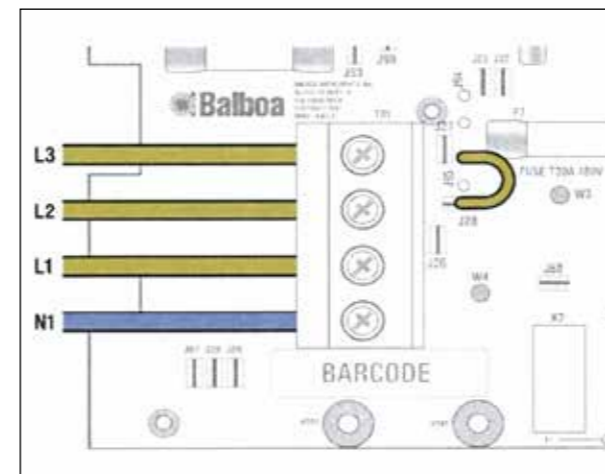

B.) 2 x Einphasig (Phase 1, Nullleiter 1, Phase 2, Nullleiter 2, Erde)
230VAC, 50/60Hz, 2p, 16A,
(Schutzschalter-Nennleistung = 20A max. pro Phase.)

2x16A Anschluss:

Pumpe 2 (falls vorhanden) und die Heizung sind auf einer Phase. Alles andere liegt auf der anderen.

Für 2-Draht-Anschluss:

1. Entfernen Sie die Steckbrücke an J51 und J88.
2. Entfernen Sie die Steckbrücke an J52 und J62.
3. Verbinden Sie J60 und J36.
4. Verbinden Sie J41 und J12.
5. Verbinden Sie J46 und J75.
6. Verbinden Sie J20 und J77.
7. Verbinden Sie J38 und J54.
8. Setzen Sie die DIP-Schalter A2, A3 und A5 auf ON

EINSCHALTEN DES WHIRLPOOLS

Sobald der Whirlpool ordnungsgemäß verkabelt und mit Wasser gefüllt ist, kann die Stromversorgung des Whirlpools eingeschaltet und die Chemikalien hinzugefügt werden.

1. Schalten Sie den FI-Schutzschalter ein. Wenn der Unterbrecher so fort auslöst, überprüfen Sie die Anschlüsse des Neutralleiters und des Erdungsleiters. Beim ersten Einschalten blinken 4 Zahlenreihen auf der LED-Anzeige der oberen Konsole. Die letzte Zahl in der Sequenz ist die Anzeige der eingehenden Leistung, mit der Sie überprüfen können, ob der Whirlpool richtig verkabelt ist.
2. Der Whirlpool beginnt mit einer automatischen Ansaugroutine, die 6 Minuten dauert ("Pr" steht auf der LED-Anzeige).
3. Die Ansaugroutine lässt jede Pumpe automatisch anlaufen. Wenn "Pr" angezeigt wird, drücken Sie eine beliebige PUMP-Taste, um diese Pumpe zu starten, oder warten Sie, bis die Ansaugroutine die Pumpe einschaltet. **WICHTIG:** Um Pumpenschäden zu vermeiden, lassen Sie die Pumpen nicht länger als 1 Minute ohne Wasserbewegung laufen. Wenn sich kein Wasser bewegt, schalten Sie den Strom aus und führen Sie die Entlüftung durch.
4. Die Anzeige der oberen Konsole blinkt "38C/100F", dann drücken Sie "--C/F" für ca. 2 Minuten, um die Wassertemperatur zu bestimmen, während es durch den Heizer fließt
5. Die voreingestellte Temperatur beträgt 36,5°C. Die zuletzt gemessene Temperatur wird ständig auf der LCD-Anzeige

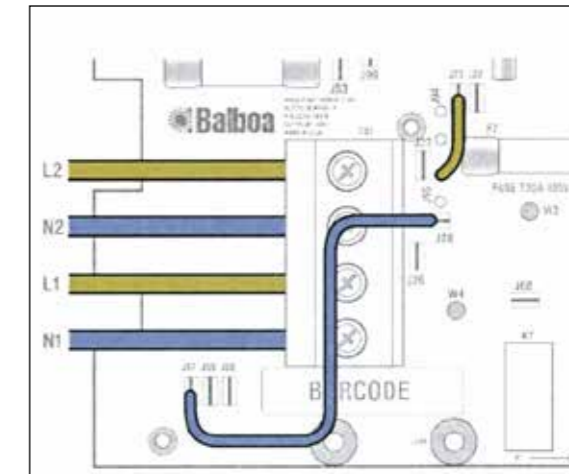

C.) 3-Phasen 5 Drähte (Phase 1, Phase 2, Phase 3, Nullleiter, Erde)

400VAC, 50/60Hz*, 3p, 16A, (Leistungsschalter-Nennwert = 20A max. pro Phase.)

3x16A Anschluss:

Pumpe 2 auf einer Phase.
Die Heizung auf einer Phase.
Alles andere liegt auf der verbleibenden Phase

Bei 3-phasigem Anschluss:

1. Entfernen Sie die Steckbrücke an J51 und J88.
2. Entfernen Sie die Steckbrücke an J52 und J62.
3. Verbinden Sie J60 und J45.
4. Verbinden Sie J41 und J79.
5. Stellen Sie die DIP-Schalter A2 und A3 auf ON und den DIP-Schalter A5 auf OFF.

angezeigt. Diese Temperatur ist nur dann aktuell, wenn die Pumpe mindestens 2 Minuten lang gelaufen ist. Stellen Sie die gewünschte Temperatur zwischen 26- 40°C (80-104°F) ein, indem Sie die Temp-Taste(n) drücken. Wenn die Wassertemperatur unter der eingestellten Temperatur liegt, schaltet sich die Heiz- und Wärmekontrollleuchte des Whirlpools ein. Alle Funktionen des Bedienfeldes sind dann verfügbar. Der Whirlpool erwärmt sich etwa alle 30 Minuten um 1° pro 1.000 Liter.

6. Prüfen Sie auf Undichtigkeiten! Obwohl unsere Whirlpools im Werk vollständig geprüft werden, kann es bei Versand und Lieferung zu Undichtigkeiten kommen. Achten Sie besonders auf die Rohrverschraubungen, die an die Heizung angrenzen. Wenden Sie sich direkt an Ihren Canadian Spa-Händler, wenn ein Problem auftritt.

Wenn Ihr neuer Whirlpool bei der ersten Inbetriebnahme nicht ansaugt (flow), liegt möglicherweise ein Lufteinschluss vor.

Diese normale Erscheinung kann leicht behoben werden, indem Sie die Rohrverschraubung auf der Saugseite der Pumpe lockern, bis Wasser in die Pumpe fließt und die gesamte Luft ausgestoßen wird.

TASTEN BEIM STARTEN LANGSAM FÜR DEN ERSTEN LAUF DRÜCKEN

SOBALD PR BENDET IST, STELLEN SIE DIE TEMPERATUR AM WHIRLPOOL EIN (SIEHE ABSCHNITT "WHIRLPOOLBETRIEB" FÜR VERSCHIEDENE BEDIENFELDER)

Chemischer Leitfaden



Wasserpflegeset
KA-10122



Wasserpflegeset Deluxe
KA-10089



**Kostenlose
Wassertest
App**

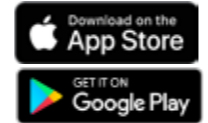

Chlorgranulat - Desinfektion

Um Ihre Gesundheit zu schützen, sollten Sie sicherstellen, dass Ihr Whirlpool Wasser regelmäßig gründlich desinfiziert wird. Dies ist besonders wichtig, da die hohen Wassertemperaturen einen idealen Nährboden für Bakterien bieten. Um Probleme bei der Wasserpflege zu vermeiden, muss immer eine ausreichende Menge an Desinfektionsmittel im Wasser vorhanden sein.

Die Verwendung von Chlorgranulat ist die traditionelle Methode zur Desinfektion von Whirlpools. Chlorgranulat löst sich schnell und ohne Rückstände auf und bleicht die Oberflächen nicht aus. Das Granulat ist pH-neutral, d.h. der pH-Wert des Wassers ändert sich durch die Dosierung des Granulats nicht.

Kontrollieren Sie den pH-Wert mindestens einmal wöchentlich mit den 3-Wege-Teststreifen und stellen Sie ihn ggf. auf 7,2 - 7,6 ein. Geben Sie nach jedem Badevorgang 10 g/m³ Chlorgranulat zu. Lassen Sie die Umwälzpumpe 10 Minuten laufen und prüfen Sie anschließend mit Teststreifen, ob der Idealwert von 1,0 - 1,5 ppm (mg/L) erreicht ist. Falls erforderlich, dosieren Sie weiter. Das Granulat wird direkt in das Wasser gegeben. **KA-10087**



pH Heber und pH Senker

Der pH-Wert ist die Grundlage für eine zuverlässige Desinfektion. Die Pflegemittel wirken nur dann, wenn die Werte stimmen, d. h. das Wasser ist unschädlich für Haut, Haare oder Augen. Der ideale pH-Wert liegt zwischen 7,2 und 7,6. Der pH-Wert wird von verschiedenen Faktoren beeinflusst. Zum Beispiel erhöht er sich, wenn Frischwasser zugeführt wird. Das Erhöhen der Wassertemperatur oder der Einsatz der Düsen verändert den pH-Wert. Kontrollieren Sie deshalb mindestens einmal pro Woche den Wert und erhöhen und senken Sie gegebenenfalls mit pH Heber oder pH Senker. Das Granulat wird direkt in das Wasser gegeben.

pH Heber: KA-10051. pH Senker: KA-10050



Schaum-Frei

Wenn Ihr Whirlpool Wasser zur Schaumbildung neigt, empfehlen wir die Zugabe von Schaum-Frei. Das Produkt wird direkt dem Wasser zugesetzt. Wenn das Wasser auch nach Zugabe des Produkts weiterhin schäumt, ersetzen Sie das Wasser.

KA-10054



Anti-Kalk

Die Gesamthärte ist ein Maß für die Menge an Calcium und Magnesium im Wasser. Anti-Kalk verhindert, dass sich Kalkausfällungen an den Wänden und in den Leitungen Ihres Whirlpools bilden. Sie können den Gesamthärtegrad Ihres Wassers herausfinden, indem Sie sich an Ihren örtlichen Wasserversorger wenden. Bei einem Wert über 200ppm (mg/L), kann die Erwärmung des Wassers zu Kalkablagerungen an den Wänden führen, wodurch raue Oberflächen entstehen. Um Kalkablagerungen zu vermeiden, verwenden Sie nach dem Nachfüllen immer Anti-Kalk. **KA-10055**



Alkalinitäts-Booster

Der Alkalinitäts-Booster verhindert sprunghafte Änderungen des pH-Werts im Whirlpool Wasser. Der Alkalinitäts-Booster hilft dem Brom oder Chlor im Whirlpool, effizienter zu arbeiten. Alkalinity Booster erhöht die Gesamtalkalität des Wassers und verhindert Korrosion, die durch eine niedrige Alkalinität verursacht werden könnte. **KA-10056**



Teststreifen

Canadian Spa 3-Wege-Teststreifen zur Überprüfung der Werte von Chlor, PH und Gesamtalkalität. Einfach und leicht zu bedienen. Stellen Sie sicher, dass Ihr Wasserhaushalt ausgeglichen ist. Packung mit 50 Streifen. Tauchen Sie einen Teststreifen in das Wasser und vergleichen Sie ihn mit der Farbkarte, um die Messwerte für: Chlor, pH-Wert, und Gesamtalkalität zu kontrollieren.

TIPP: Chlor und pH-Wert sollten JEDESIMAL überprüft werden, wenn der Whirlpool benutzt wird, um sicherzustellen, dass das Wasser sicher ist! Gehen Sie zur App, geben Sie Ihre Testergebnisse ein und Sie werden sehen, was und wie viel Sie hinzufügen müssen. **KA-10052**



Whirlpool-Klar

Super hochkonzentrierter Klärer

- Gibt dem Wasser die Brillanz zurück
- Unterstützt den Filter bei der Entfernung von Schwebstoffen
- Ungiftig. Beeinflusst nicht den pH-Wert
- Reduziert den Chlorbedarf bei rege Imäßiger Anwendung
- Stellt die Klarheit des Wassers wieder her **KA-10053**

ANLEITUNG ZUR FEHLERSUCHE

| PROBLEM | MÖGLICHE URSACHE | LÖSUNG |
|--------------------------|-----------------------------------------------------------------------------------------------------------------------------------------------------------------------------------|--------------------------------------------------------------------------------------------------------------------------------------------------------------------------------------------------------------------------------------------------------------------------------------------------------------|
| TRÜBES WASSER | A) Ansammlung von organischen Verunreinigungen B) Schwebstoffe C) pH-Wert zu hoch D) Gesamtalkalität zu hoch E) Schlechte Filtration F) Zu viel gelöste Feststoffe | A) Schockbehandlung mit Chlorgranulat B) Chlorgranulat zugeben, SPA-BALL verwenden C) pH SENKER zugeben, bis der pH-Wert 7,2-7,6 beträgt D) pH SENKER zugeben, Gesamtalkalität auf 80-150 p.p.m. einstellen E) Filter verschmutzt, Filter austauschen F) Whirlpool entleeren und neu befüllen |
| VERFÄRBTES WASSER | Ablagerungen im Wasser | Chlorgranulat verwenden |
| SCHAUMBILDUNG | Hohe Konzentration von Ölen und organischen Verunreinigungen, die von den Düsen aufgewirbelt werden | Spritzen Sie SCHAUM-FREI auf den Schaum. Verwenden Sie den SPA-BALL. |
| KALKABLAGERUNGEN | Hoher Kalziumgehalt, hoher pH-Wert, hohe Alkalität | Teilweise ablassen, Chlorgranulat zugeben, pH-Wert auf 7,2-7,6 und Alkalität auf 80-150 p.p.m. korrigieren. |
| GERUCHBILDUNG | Hoher Gehalt an organischen Verunreinigungen kombiniert mit Chlor. Chlorgehalt zu hoch. | Schock mit Chlorgranulat |
| REIZUNG DER AUGEN/HAUT | A) pH-Wert zu niedrig B) Gebundenes Chlor durch hohe Konzentration an organischen Verunreinigungen | A) pH-Wert erhöhen, bis der Wert 7,2-7,6 beträgt B) Mit Chlorgranulat schocken, Desinfektionsmittel zugeben |
| KEIN CHLOR-/BROM-MESSBAR | A) Hohe Konzentration von organischen Verunreinigungen die die Desinfektionsmittel aufbrauchen B) Teststreifen können unwirksam sein | A) Chlorgranulat hinzufügen B) mindestens einmal im Jahr austauschen, kühl und vor Sonnenlicht geschützt lagern |



Niedriger pH-Wert und minderwertiges Chlor führen zur Verkalkung des Heizelements

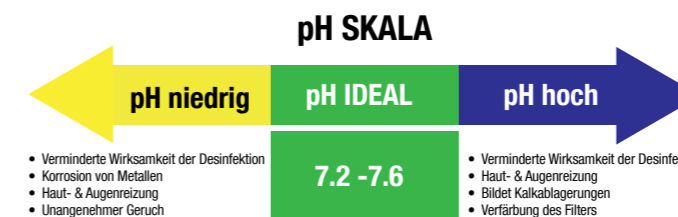

Canadian Spa Company Whirlpool Ball **KA-10003**

Hilft, Ihren Whirlpool sauber zu halten und kristallklares Wasser zu gewinnen!



Videoanleitungen über die Chemikaliennutzung auf dem Kanal der Canadian Spa GmbH



Ausstattung Ihrer Steuereinheit

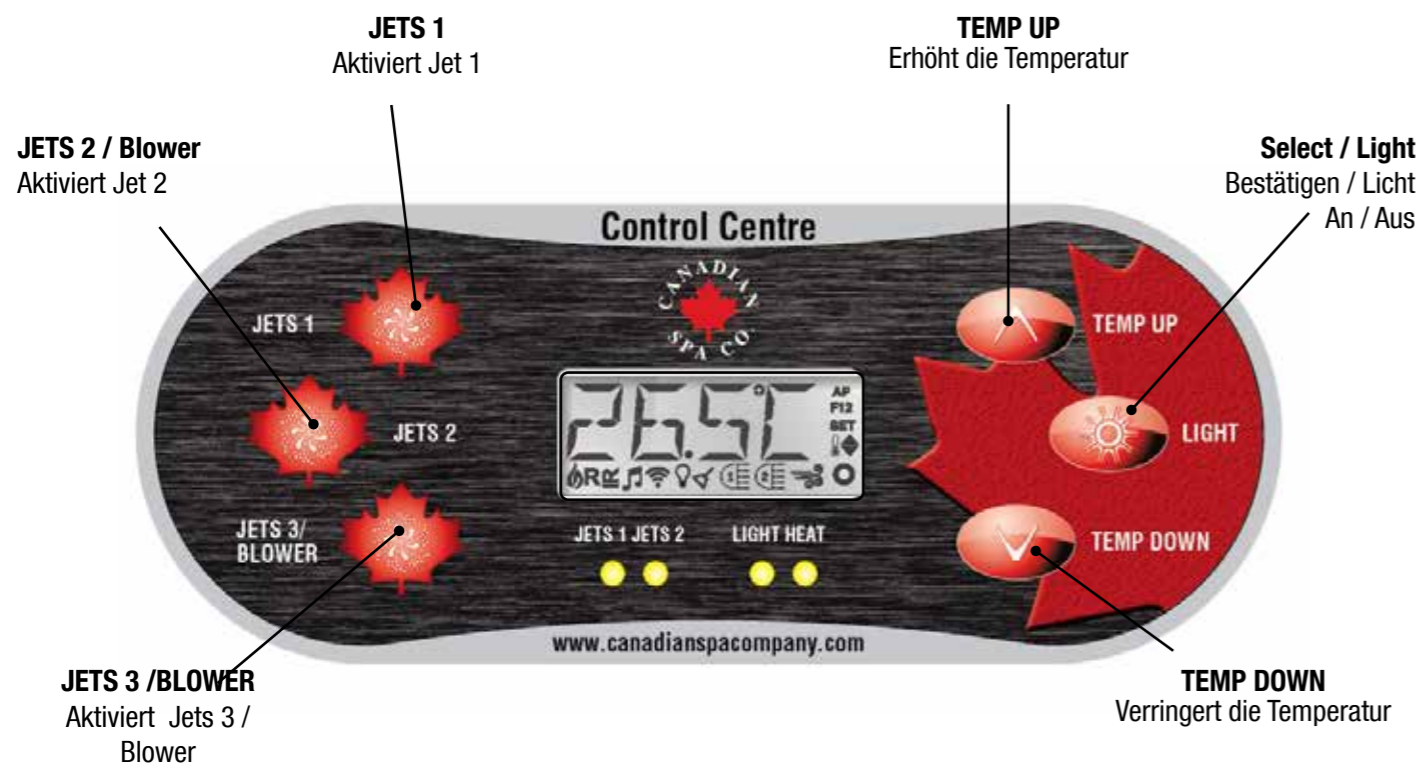

Ready Modus Temperaturbereich Hoch



Jets 1 Licht

Ready Modus Temperaturbereich Hoch



Jets 1 Licht Heizung

Ready Modus Temperaturbereich Niedrig



Jets 1 Licht

Ready Modus Temperaturbereich Niedrig



Jets 1 Jets 2 Licht

Funktionen der einzelnen Tasten

Pumpen
Drücken sie die "Jets 1"-Taste einmal um die Pumpe 1 an- oder auszuschalten, und um zwischen dem „high speed“-Modus und dem „low-speed“-Modus zu wechseln. Hört die Pumpe auf zu laufen wird sie sich kurz darauf automatisch ausschalten. Die Pumpe 1 mit niedriger Geschwindigkeit läuft 30 Minuten. Die Pumpe mit hoher Geschwindigkeit läuft 15 Minuten. Bei Nicht-Zirkulationssystemen, schaltet die Pumpe 1 in den „low speed“-Modus, sobald das Gebläse oder eine andere Pumpe an ist. Ist das Spa im Ready-Modus (siehe Seite 6), so wird sich Pumpe 1 mindestens einmal alle 30 Minuten für 1 Minute aktivieren die Spa Temperatur ermitteln um so, falls nötig nachzuheizen oder abzukühlen Wenn sich die Pumpe automatisch im „low speed“-Modus einschaltet, kann dies nicht über das Bedienfeld deaktiviert werden, aber man kann den „high speed“-Modus aktivieren.

FLIP (DISPLAY UMDREHEN)
Wenn Sie diese Taste drücken wird die Anzeige umgedreht. Bei erneutem Drücken der Taste wird die Anzeige erneut gedreht.

Filtration und Ozon
Bei nicht-Zirkulations Systemen, wird Pumpe 1 auf niedriger Geschwindigkeit mit dem Ozon Generator während der Filtration laufen. Bei Zirkulations Systemen wird der Ozon Generator mit der Zirkulationspumpe laufen. Das System wurde ab Werk so programmiert, dass ein Filterzyklus abends läuft. (vorausgesetzt die Tageszeit ist richtig eingestellt), da sind die Energiekosten häufig geringer. Die Filterzeit und die Dauer sind programmierbar. (Siehe Seite 10) Bei Bedarf kann ein zweiter Filterzyklus programmiert werden. Am Anfang jedes Filterzyklus, wird das Gebläse (falls vorhanden) oder Pumpe 2 (falls vorhanden) kurz laufen um das System zu säubern und so eine gute Wasserqualität zu garantieren.

Gedrückt Halten
Wird eine Temperaturtaste gedrückt gehalten, während die Temperaturanzeige blinkt, so ändert sich die Temperatur so lange in eine Richtung, bis die Taste losgelassen wird. Ist das Temperaturlimit erreicht und die Taste wird immer noch gedrückt gehalten, so ändert sich die Temperatur wieder in die entgegengesetzte Richtung (bei Systemen mit nur einer Temperaturtaste).

FUNKTIONSWEISE DER DÜSEN

Luft wird -mit Hilfe der Luftventile - mit dem Wasser gemischt um Massagen verschiedener Stärken zu erzeugen. Der Wasserfluss kann dann ganz einfach durch Drehen des äußeren Rings der Jets angepasst werden. Unsere Whirlpools haben eine Mischung aus pulsierenden, sich drehenden, direktionalen und einstellbaren Düsen.

Alle Düsen können ganz einfach ausgetauscht werden. Um die Düse auszutauschen drehen Sie die Düse gegen den Uhrzeigersinn. Drücken Sie die neue Düse vorsichtig an Ihre Stelle und drehen Sie diese leicht im Uhrzeigersinn. Es ist dann ein Klicken hörbar, sobald die Düse einrastet.

- 2" Direktionale-Düse**
Diese verstellbare Düse verfügt über einen einstellbaren Düsenkopf - somit kann die Richtung des Wasserstroms nach Belieben angepasst werden.
- 2" (twin) Rotierende-Düse**
Diese Düse besitzt zwei Öffnungen am Düsenkopf und erzeugt einen pulsierenden, sich drehenden Massagestrom.
- 2" Punkt-Düse**
Standard-Düse die kontinuierlich warmes Wasser in den Whirlpool strömen lässt.
- 3" Direktionale-Düse**
Diese verstellbare Düse verfügt über einen einstellbaren Düsenkopf - somit kann die Richtung des Wasserstroms nach Belieben angepasst werden.
- 3" Massagedüse**
Diese Düse erzeugt durch ihre Rotation einen angenehmen Massage-Wasserstrom.

- 5" Massagedüse**
Diese Düse ist so konzipiert, dass von ihr eine angenehme konstante Massage mit niedrigem Druck ausgeht. Dies wird durch ein rotierendes Element im Innern der Düse erzeugt.
- 5" (Jumbo) Direktionale-Düse**
Diese verstellbare Düse verfügt über einen einstellbaren Düsenkopf - somit kann die Richtung des Wasserstroms nach Belieben angepasst werden.
- Luftventil**
Diese Ventile befinden sich entlang des Whirlpoolrandes. Hierdurch kann die Menge der Luft, die durch die Jets strömt, angepasst werden.
- Wasserfallregler**
Befindet sich oben am Whirlpool und reguliert den Wasserfluss zum Wasserfall.
- Aromatherapie (Korb-) Verschluss**
Öffne den Verschluss und füge die Aromatherapieperlen hinzu. Verschiebe die Kappe wieder.

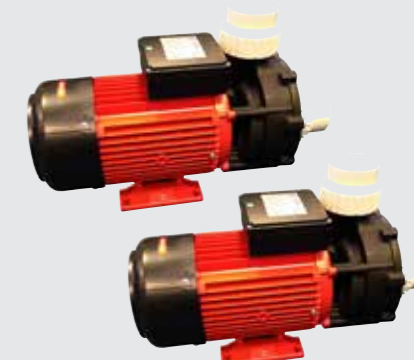

Pumpen
5PS 'Big Red' Pumpe mit 2 verschiedenen Geschwindigkeitsstufen
Unsere 5PS Pumpe ist die leistungsstärkste Pumpe auf dem Markt. Grund hierfür ist unser extra große Wassereinlass den wir hier verwenden.

Fehlerdiagnose

| NACHRICHT | FEHLERBEDEUTUNG | WAS IN DIESEM FALL ZU TUN IST |
|-----------|----------------------------------------------------------------------------------------------------------------------------------------------------------------------------------------------------------------------------------------------------------------|---------------------------------------------------------------------------------------------------------------------------------------------------------------------------------------------------------------------------------------------------------------------------------------------------------------------------------------------------------------------------------------------------------------|
| | Keine Meldung auf dem Display. Die Stromversorgung zum Whirlpool wurde unterbrochen | Die Steuereinheit ist so lange nicht funktionsfähig, bis der Whirlpool wieder an eine Stromquelle angeschlossen ist. Im Normalfall wird die Steuerung hier auf die Werkeinstellungen zurückgesetzt. |
| -- | Die Temperatur kann nicht gelesen werden | Die Wassertemperatur wird angezeigt sobald die Pumpe für etwa 2 Minuten gelaufen ist. |
| HH/OHH | Überhitzung. Der Whirlpool hat sich automatisch abgeschaltet da die Sensoren eine Wassertemperatur von über 43.3°C gemessen haben. | GEHEN SIE NICHT INS WASSER. Nehmen Sie die Abdeckung vom Pool und erlauben Sie dem Wasser abzukühlen. Sobald die Heizung genügend abgekühlt ist können Sie einen beliebigen Knopf drücken um die Temperatur zurückzusetzen. Falls der Pool hier die Temperatur nicht zurücksetzt, schalten Sie den Pool aus (am besten trennen Sie die Stromversorgung vom Pool) und kontaktieren Sie Ihren Händler. |
| OH/OHH | Überhitzung. Der Whirlpool hat sich automatisch abgeschaltet da die Sensoren eine Wassertemperatur von über 43.3°C gemessen haben. | GEHEN SIE NICHT INS WASSER. Nehmen Sie die Abdeckung vom Pool und erlauben Sie dem Wasser abzukühlen. Sobald die Heizung genügend abgekühlt ist können Sie einen beliebigen Knopf drücken um die Temperatur zurückzusetzen. Falls der Pool hier die Temperatur bei 41°C nicht zurücksetzt, schalten Sie den Pool aus (am besten trennen Sie die Stromversorgung vom Pool) und kontaktieren Sie Ihren Händler. |
| SA/SnA | Der Pool ist abgeschaltet. Der Sensor auf Steckplatz A (auf der Hauptplatine) funktioniert nicht. | Dies kann vorkommen, wenn der Pool überhitzt ist. Wenn diese Nachricht jedoch andauert und nicht wieder verschwindet, kontaktieren Sie hier Ihren Händler. |
| Sb/Snb | Der Pool ist abgeschaltet. Der Sensor auf Steckplatz B (auf der Hauptplatine) funktioniert nicht. | Dies kann vorkommen, wenn der Pool überhitzt ist. Wenn diese Nachricht jedoch andauert und nicht wieder verschwindet, kontaktieren Sie hier Ihren Händler. |
| Sn/SnS | Die Sensoren sind nicht im Gleichgewicht. Wenn diese Nachricht zusammen mit einem Fehlercode bezüglich der Wassertemperatur auftritt, kann es sich um einen vorübergehenden Zustand handeln. Falls diese Nachricht alleine erscheint, schält sich der Pool ab. | Dies kann vorkommen, wenn der Pool überhitzt ist. Wenn diese Nachricht jedoch andauert und nicht wieder verschwindet, kontaktieren Sie hier Ihren Händler. |
| HL/HFL | Ein signifikanter Unterschied zwischen den Temperatursensoren wurde festgestellt. Dies könnte auf ein Durchflussproblem hinweisen. | Wenn der Wasserstand normal ist, stellen Sie sicher, dass alle Pumpen entlüftet sind und keine Luftschleuse besteht. Wenn das Problem fortbesteht, wenden Sie sich an den Händler. Siehe HF/HFL. Das Heizelement wird sich nicht automatisch zurücksetzen. Drücken Sie einen beliebigen Knopf auf Ihrem Bedienfeld um ein Reset durchzuführen. |
| LF | Ständige Probleme aufgrund eines zu geringen Wasserflusses. Diese Nachricht erscheint bei der fünften Anzeige des HL/HFL Fehlercodes innerhalb von 24 Stunden. Das Heizelement schält sich ab; andere Funktionen Ihres Pools sind aber weiterhin aktiv. | Siehe dr - Fehlercode. Der Whirlpool wird sich nicht automatisch zurücksetzen können. Der Pool kann über einen Knopfdruck einer beliebigen Taste zurückgesetzt werden. |
| dr | Möglicherweise zu wenig Wasser, schlechter Durchfluss oder Luftschleuse in der Heizung. Whirlpool wird für 15 Minuten abgeschaltet. | Wenn der Wasserstand normal ist, stellen Sie sicher, dass alle Pumpen entlüftet sind und keine Luftsperr besteht. Diese Meldung wird innerhalb von 15 Minuten zurückgesetzt. Wenn das Problem weiterhin besteht, wenden Sie sich an den Händler. |
| dry | Zu wenig Wasser im Heizgerät. (Anzeige beim dritten Auftreten der Meldung dr). Der Whirlpool wird abgeschaltet. | Siehe dr - Fehlercode. Der Whirlpool wird sich nicht automatisch zurücksetzen können. Der Pool kann über einen Knopfdruck einer beliebigen Taste zurückgesetzt werden. |
| IC/ICE | “Eis” Möglicher Gefrierzustand entdeckt. | Kontaktieren Sie hier Ihren Händler |
| EC/ECN | Der Whirlpool befindet sich im Economy Modus | Siehe Abschnitt Spa-Modi |
| SL/SLP | Der Whirlpool befindet sich im Ruhe-Modus | Siehe Abschnitt Spa-Modi |

Einstellungen des Steuerelements

VORGÄNGE

PRIMING MODUS – M019*

Dieser Modus wird 4-5 Minuten dauern, Sie können ihn aber auch manuell beenden, nachdem die Pumpen angesaugt haben.



Unabhängig davon ob sie den Priming Modus manuell beenden oder nicht, wird das System nach dem Priming Modus automatisch zum normalen Heizungs- und Filtermodus zurückkehren. Während des Priming Modus ist die Heizung ausgeschaltet um den Priming durchzuführen ohne das Risiko, dass die Heizung mit nur geringem oder gar keinem Wasser versorgt wird. Nichts wird automatisch durchgeführt, aber die Pumpe(n) können über das Drücken der „Jet“-Taste angeschaltet werden. Falls das SPA eine Zirk.-Pumpe hat, kann diese während des Priming Modus aktiviert werden indem man die „Light“-Taste drückt.

ANSAUGEN DER PUMPEN

Sobald die obere Anzeige auf dem Bedienfeld angezeigt wird, drücken sie die „Jet“-Taste einmal um Pumpe 1 mit niedriger Geschwindigkeit zu starten, drücken sie ein weiteres mal die Taste um die höhere Geschwindigkeit zu aktivieren. Drücken sie ebenfalls die Pumpe 2 oder die „Aux“-Taste, falls die eine Zweite Pumpe haben, um diese zu aktivieren. Die Pumpen werden nun in dem „high speed“ Modus laufen um die Selbstansaugung zu vereinfachen. Haben die Pumpen nach 2 Minuten immer noch nicht angefangen zu saugen und kommt noch kein Wasser aus den Jets, schalten Sie die Pumpen aus und wiederholen den Vorgang.

Hinweis: Das Aus- und Anschalten der Pumpen wird einen neuen Priming Vorgang der Pumpen einleiten. Manchmal hilft es bei der Selbstansaugung die Pumpen kurzzeitig aus und wieder anzuschalten. Wiederholen sie den Vorgang nicht öfter als 5 mal. Saugen die Pumpen immer noch nicht erfolgreich an, so schalten sie die Pumpen aus und rufen sie die Servicehotline an. Wichtig: Eine Pumpe sollte nicht länger als 2 Minuten laufen ohne zu saugen. Eine Pumpe sollte unter keinen Umständen bis zum Ende des Priming Modus 4 – 5 Minuten ohne zu saugen laufen. Andernfalls kann dies zu Schäden an der Pumpe und zur Überhitzung der Heizung führen.



VERLASSEN DES PRIMING MODUS

Sie können den Priming Modus manuell beenden indem sie die Temp Tast nach oben oder nach unten drücken. Falls sie dies nicht tun endet der Priming Modus nach 4-5 Minuten automatisch. Gehen sie sicher dass die Pumpen richtig ansaugen nach dieser Zeit. Wurde der Priming Modus einmal verlassen, wird das Bedienfeld kurzzeitig die eingestellte Temperatur anzeigen, die Temperatur wird aber nicht sofort auf dem Display angezeigt werden. Das System benötigt erst 1 Minute Wasserfluß bevor es die Temperatur anzeigt.

MODUS - BETRIEBSMODUS (READY MODE) UND RUHEMODUS (REST MODE)

Der READY Modus wird alle 0.5 Stunden das Wasser zirkulieren lassen indem er die Pumpe 1 in niedriger Geschwindigkeit laufen lässt, um eine konstante Wassertemperatur, die eingestellte Wärme und eine aktualisierte Temperatur-Anzeige zu haben. Man nennt dies „polling.“ Der REST-Modus erlaubt nur das Heizen während der programmierten Filterzyklen. Wenn eine gewisse Zeit nicht geheizt wurde und dann wieder geheizt wird, so dauert es 1-2 Minuten bis das Display die richtige aktuelle Temperatur anzeigt



In Bereit-Modus wird nur bei Filtration geheizt. Display zeigt aktuelle Temperatur nur während Filtration an.

Der Haupt-Display wird RUN PUMP FOR TEMP anzeigen falls die 1. Pumpe eine Stunde nicht lief. Während Filtration oder Benutzung zeigt der Haupt-Display zeigt das normale Menü an.

Wenn die 1. Pumpe mehr als eine Stunde ruht und eine andere Funktion gewählt wird (ausser Licht) wird die Heizungspumpe anlaufen, so dass die Temperatur gemessen werden kann.

Ausstattung Ihrer Steuereinheit

BEREIT-IM-RUHE-MODUS (READY-IN-REST MODE)

READY / REST erscheint im Display, wenn das SPA im Ruhe-Modus ist und Jet 1 gedrückt wird. Es wird davon ausgegangen, dass das SPA verwendet wird und deshalb auf die eingestellte Temperatur geheizt. Während Pumpe 1 auf High-Speed ein- und ausgeschaltet werden kann, wird Pumpe 1 auf Low-Speed, bis zur eingestellten Temperatur laufen oder so lange laufen, bis 1 Stunde vergangen ist. Nach 1 Stunde wird das System automatisch in den Ruhe-Modus zurückkehren. Dieser Modus kann auch zurückgesetzt werden indem man in das ModusMenü geht und den Modus ändert.

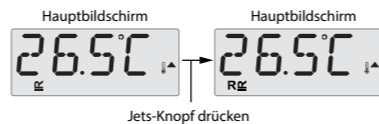

ANPASSEN DES FILTERZYKLUS

Filterzyklen laufen für eine bestimmte Dauer. Die Dauer kann hier in 1-Stunde - Schritten verändert werden. Filterzyklus 1 und Filterzyklus 2 sind auf dieselbe Filterzykluslänge eingestellt

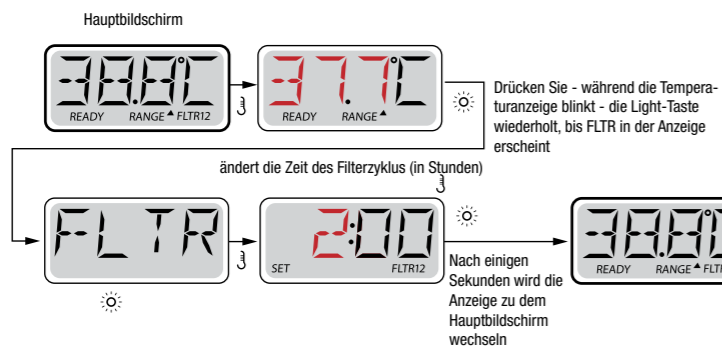

Wenn der zweite Filterzyklus aktiviert ist, wird Filter 2 in der Anzeige stehen. Wenn der Filterzyklus nicht aktiviert ist, steht Filter 1 in der Anzeige.



ENTLÜFTUNGSZYKLUS

Am Anfang jedes Filterzyklus, wird Pumpe 2 kurz laufen um das System zu säubern und so eine gute Wasserqualität zu garantieren.

FILTRATION UND OZON

Pumpe 1 wird auf niedriger Geschwindigkeit mit dem Ozon Generator während der Filtration laufen. Das System wurde ab Werk so programmiert, dass ein Filterzyklus 10 Minuten nach Anschalten des Whirlpools beginnt. Die Filterzeit und die Dauer sind programmierbar.

SÄUBERUNGSZYKLUS

Wenn eine Pumpe oder ein Gebläse durch einen Knopfdruck eingeschaltet wird, so beginnt eine Säuberungszyklus welcher 30 Minuten nachdem die Pumpe oder das Gebläse ausgeschaltet wurde startet. Die Pumpe und der Ozon Generator wird für 30 Minuten oder mehr laufen. Das hängt von dem Sytem ab. Dieser Zyklus wird benutzt, um das Wasser in dem Whirlpool nach Benutzung zu reinigen.



WASSER IST ZU HEISS (OHS) – M029

Einer der Wassertempersensoren hat SPA Wassertemperatur v. 110 ° F (43,3 ° C) gemessen u. SPA-Funktionen sind deaktiviert. System wird automatisch zurückgesetzt, wenn das SPA eine Wassertemperatur unter 108 ° F (42,2 ° C) hat. Überprüfen Sie ob die Pumpe länger in Betrieb war Pumpe oder die Umgebungstemperatur hoch ist.



ZU KALT - FROSTSCHUTZ

Ein potenzieller Gefrierzustand wurde erkannt oder der Aux Frost-Schalter ist geschlossen und alle Gebläse und Pumpen laufen. Alle Pumpen und Gebläse laufen für mindestens 4 Minuten nach dem der potenziellen Gefrierzustand beendet ist oder wenn der Aux Frost-Schalter geöffnet ist. In einigen Fällen können die Pumpen ein- und ausgeschaltet werden und die Heizung beim Frostschutz laufen. Dies ist eine operative Nachricht und keine Fehlermeldung.

Vorbereitung und Befüllen Ihres Whirlpools

Vorbereitung und Füllen

Füllen Sie das SPA bis zur nötigen Höhe. Öffnen Sie vor dem Befüllen alle Ventile und Düsen in Ihrer Spa, sodass während des Befüllens möglichst viel Luft aus den Rohren und dem Steuerungssystem entweichen kann.

Nach dem Einschalten am Haupt-Bedienfeld, wird die Bedienfeldanzeige durch spezifische Sequenzen gehen. Dieser Vorgang ist normal und zeigt eine Vielzahl von Informationen über die Konfiguration der Whirlpoolsteuerung.

Modus – Betriebsbereit und Ruhe

Um das Spa zu heizen, muss eine Pumpe Wasser durch die Heizung zirkulieren. Die Pumpe die dies tut ist die Pumpe für die Heizung (heater pump). Dies ist eine 2-Geschwindigkeiten Pumpe.

Ist die Pumpe eine 2-Geschw.-Pumpe, wird der READY Modus alle 0.5 Stunde das Wasser zirkulieren lassen. Dies funktioniert indem er die Pumpe 1 auf niedriger Geschwindigkeit laufen lässt, um eine konstante Wassertemperatur, sowie die eingestellte Wärme und eine aktualisierte Temperatur-Anzeige zu haben. Man nennt dies "polling."

Der REST-Modus erlaubt nur das Heizen während der programmierten Filterzyklen. Wenn eine gewisse Zeit nicht geheizt wurde und dann wieder geheizt wird, so dauert es 1-2 Minuten bis das Display die richtige aktuelle Temperatur anzeigt.

Zirkulations-Modus

Wenn das SPA für 24h Zirkulation konfiguriert ist, läuft die Heizung in der Regel kontinuierlich. Dadurch, dass die Heizung kontinuierlich läuft, wird das SPA die eingestellte Temperatur halten und falls nötig im Ready Modus heizen, aber ohne „polling“.

Im Ruhe Modus (Rest Mode), wird das SPA nur während der programmierten Filterzeiten erhitzt, auch wenn das Wasser ständig im Zirkulationsmodus gefiltert wird.

Flip (Display Umdrehen)

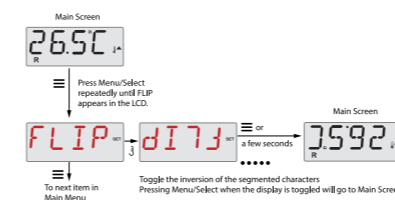

Hinweis: Einige Bedienelemente haben eine detizierte FLIP-Taste, die es dem Benutzer ermöglicht die Anzeige mit einem einzigen Tastendruck umzudrehen. Die Flip Funktion hängt von der Hersteller-Konfiguration ab und kommt nicht mit jedem Spa-Modell.

Allgemeine Nachrichten



Wasser Temperatur ist unbekannt

Nachdem die Pumpe für 1 Minute gelaufen ist, wird die Temperatur wieder angezeigt.



Sicherheitsabschaltung

– Pumpenansaugung blockiert* – M033

Die Fehler Meldung Safety Trip zeigt an, dass der Vakuumschalter geschlossen ist. Dies geschieht, wenn es Probleme bei der Ansaugung gibt oder etwas eingeklemmt wurde. (Hinweis: nicht alle SPAs haben diese Funktion.)

Wie verschiedene Meldungen auf Ihrem Bedienfeld angezeigt werden
Meldungen bezüglich der Heizung



Heizungsdurchfluss reduziert (HFL) – M016

Es kann sein, dass der Wasserfluß durch die Heizung zu gering ist, um die Wärme aus dem Heizelement zu transportieren. Die Heizung startet wieder nach ca. 1 Minute. Siehe "Kontrollen bzgl. Durchfluß" weiter unten.



Heizungsdurchfluss reduziert (LF)* – M017

Der Wasserfluß durch die Heizung ist zu gering, um die Wärme aus dem Heizelement zu transportieren und die Heizung wurde deaktiviert. Siehe "Kontrollen bzgl. Durchfluß" weiter unten. Nachdem das Problem behoben wurde, müssen Sie eine beliebige Taste drücken, um es zurückzusetzen und die Heizung zu starten.



Heizung kann trocken sein (dr)* – M028

Möglicherweise trockene Heizung, oder nicht genug Wasser in der Heizung, um sie zu starten. Das SPA ist für 15 Minuten abgeschaltet. Drücken Sie eine beliebige Taste, um das hochfahren der Heizung zurückzusetzen. Siehe "Kontrollen bzgl. Durchfluß" weiter unten.



Heizung ist trocken* – M027

Es ist nicht genügend Wasser in der Heizung, um sie zu starten. Das SPA fährt herunter. Nachdem das Problem gelöst wurde, müssen sie eine beliebige Taste drücken, um die Heizung zurückzusetzen und neu zu starten. Siehe "Kontrollen bzgl. Durchfluß" weiter unten.



Heizer ist zu heiß (OHH)* – M030

Einer der Temperatursensoren hat die Wassertemperatur 118°F (47.8°C) in der Heizung erkannt und das SPA ist heruntergefahren. Zum Zurücksetzen müssen sie eine beliebige Taste drücken, wenn das Wasser unter 108°F (42.2°C) ist. Siehe "Kontrollen bzgl. Durchfluß" weiter unten.

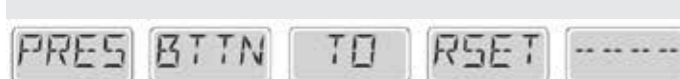

Eine „Zurücksetz-Nachricht“ kann mit anderen Nachrichten erscheinen.

Einige Fehler benötigen Strom, um gespeichert und entfernt zu werden.

Kontrollen bzgl. Durchfluß Zu Prüfen

Ist der Wasserstand zu niedrig, Ansaugungsprobleme, geschlossene Ventile, eingeschlossene Luft, zu viele geschlossene Düsen und die Ansaugung der Pumpe. Auch in ausgeschaltetem Zustand laufen bei einigen SPAs zeitweise einige Geräte, um die Temperatur zu prüfen oder zu prüfen ob Frostschutz benötigt wird.

** Diese Meldung kann auf dem oberen Bedienfeld durch Drücken irgendeiner Taste zurückgesetzt werden.*

Fehlermeldung in Bezug auf den Sensor

Das Gleichgewicht der Sensoren ist schlecht – M015

Falls die Temperatursensoren um 2°F oder 3°F abweichen rufen Sie den Kundendienst an.

Das Gleichgewicht der Sensoren ist schlecht* – M026

Die Temperatursensoren sind nicht synchron. Die Balance der Sensoren ist schlecht, Störung für mindestens 1 Stunde. Kundendienst anrufen.

Sensor fällt aus – Sensor A: M031, Sensor B: M032

Ein Temperatursensor oder der Sensorstromkreis hat einen Fehler bzw. fällt aus. Kundendienst anrufen.

Sonstige Meldungen

Keine Kommunikation

Das Bedienfeld empfängt keine Kommunikationsdaten von dem System. Kundendienst anrufen.

Vor-Produktions-Softwar

Die Steuerung arbeitet mit Test Software. Kundendienst anrufen.

°F oder °C wird durch °T ersetzt

Die Steuerung ist im Testmodus. Kundendienst anrufen.

** Diese Meldung kann auf dem oberen Bedienfeld durch Drücken irgendeiner Taste zurückgesetzt werden.*



Fehlermeldung bezogen auf das System

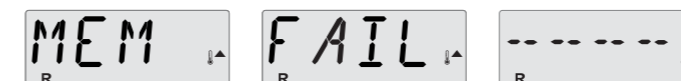

Speicherfehler - Prüfsummen Fehler* – M022

Beim Start hat das System den Test des Prüfsummenprogramms nicht bestanden. Es gibt ein Problem mit der Firmware (Betriebsprogramm) und erfordert einen Anruf beim Kundendienst.



Konfigurationsfehler – SPA wird nicht starten

Kontaktieren Sie ihren Händler oder Serviceunternehmen.

Eine Pumpe scheint blockiert zu sein – M034

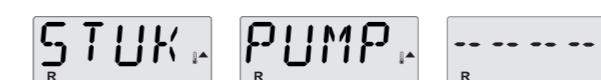

Wasser kann überhitzt werden. SCHALTEN SIE DIE SPA AUS. GEHEN SIE NICHT IN DAS WASSER. Kontaktieren Sie ihren Händler o. Serviceunternehmen.



Eine Pumpe scheint beim letzten Betrieb des SPA blockiert gewesen zu sein – M035

Fahren Sie das SPA herunter. GEHEN SIE NICHT IN DAS WASSER.

Kontaktieren Sie ihren Händler oder Serviceunternehmen.

Erinnerungsmeldungen

Allgemeine Wartung hilft.

Erinnerungsmeldungen können mithilfe des PREF Menüs unterdrückt werden. Siehe Seite 11. Erinnerungsmeldungen können individuell vom Hersteller gewählt werden. Sie können vollständig deaktiviert werden oder es kann eine bestimmte Anzahl auf ein bestimmtes Modell begrenzt werden. Der Mahnungsabstand (z.B. 7 Tage) kann durch den Hersteller festgelegt werden. Drücken Sie eine Temperatur Taste, um die Erinnerungs-Nachricht zurückzusetzen.

Erscheint in regelmäßigen Abständen, z.B. alle 7 Tage.

Überprüfen Sie mit dem pH-Test-kit den pH-Wert mit den entsprechenden Chemikalien.

Erscheint in regelmäßigen Abständen, z.B. alle 7 Tage.

Überprüfen Sie den Desinfektionsgehalt u. andere Wasser-Chemie mit einem Test-Kit und fügen sie entsprechende Chemikalien hinzu.

Erscheint in regelmäßigen Abständen, z.B. alle 30 Tage.

Reinigen Sie den Filter wie vom Hersteller vorgeschrieben.

Erscheint in regelmäßigen Abständen, z.B. alle 30 Tage.

Der Fehlerstrom-Schutzschalter (FI) oder Fehlerstrom-Schutzeinrichtung (RCD) ist eine wichtige Sicherheitseinrichtung und muss auf einer regelmäßigen Basis getestet werden, um ihre Zuverlässigkeit zu überprüfen.

Jedem Anwender sollte bei der Installation des SPAs gezeigt werden, wie die Sicherheitstests durchgeführt werden.

Der FI-Schutzschalter oder der RCD haben eine TEST- und RESET Taste, damit ein Benutzer die ordnungsgemäße Funktion überprüfen kann.

Warnung:

Wenn es Frost gibt, sollte der FI-Schutzschalter oder der RCD sofort zurückgesetzt werden oder es können Schäden am SPA entstehen. Der Endanwender sollte regelmäßig gezeigt bekommen, wie der FI-Schutzschalter oder der RCD getestet werden.

Erscheint in regelmäßigen Abständen, z.B. alle 90 Tage.

Wechseln Sie das Wasser im SPA auf regelmäßig, um eine ordnungsgemäße, chemisches Gleichgewicht und hygienische Bedingungen zu erhalten.

Erscheint in regelmäßigen Abständen, z.B. alle 180 Tage.

Für maximale Lebensdauer, die Vinyl-Abdeckung reinigen und pflegen.

Erscheint in regelmäßigen Abständen, z.B. alle 180 Tage.

Für maximale Lebensdauer sollten die Holzverkleidung und Möbel gereinigt und gepflegt werden gemäß den Anweisungen des Herstellers.

Erscheint in regelmäßigen Abständen, z.B. alle 365 Tage.

Filter sollten gelegentlich ersetzt werden, um eine ordnungsgemäße Funktion des SPA und hygienische Bedingungen zu erhalten.

Nach Bedarf.

Installieren Sie eine neue, mineralische Kartusche.

Erinnerungen

CHEK PH Prüfen Sie Ihren PH-Wert (alle 7 Tage)
CHEK CHEM Überprüfen Sie Ihre Chemikalien im Wasser (alle 7 Tage)

CLN FLTR Säubern Sie die Filter / bzw. wechseln Sie die Filter (alle 30 Tage)

Beachten Sie, dass Filter generell alle 4-6 Monate getauscht werden sollten.

Sie können alle Erinnerungen zurücksetzen indem Sie die Temperatur-hoch - Taste so lange gedrückt halten, bis alle Nachrichten verschwunden sind und die Whirlpooltemperatur erneut angezeigt wird.



So funktioniert Ihr Whirlpool

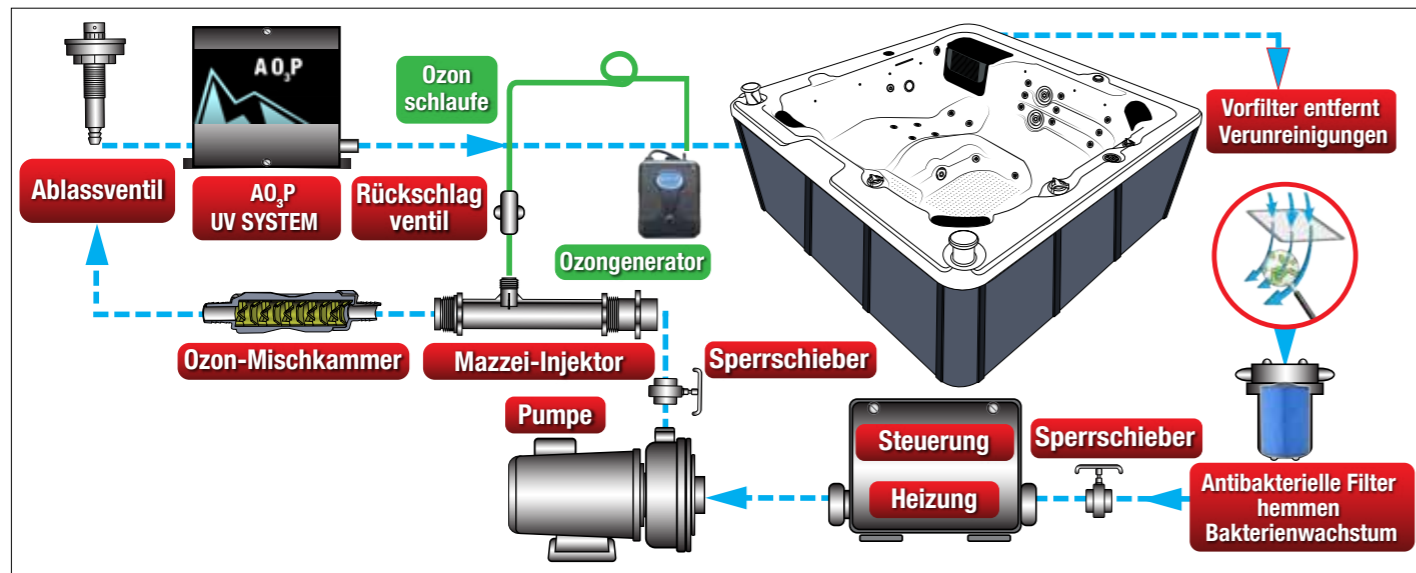

ANBRINGEN DER WHIRLPOOLABDECKUNG

Die Whirlpool Abdeckung ist ein wichtiges Zubehör, um die Temperatur des Whirlpools zu erhalten. Die Abdeckung dient auch als Sicherheitsvorrichtung, die verhindert, dass Unbefugte den Whirlpool betreten. Die ordnungsgemäße Anbringung der Abdeckung ist eine wichtige Ergänzung bei der Installation des Whirlpools.

- 1) Entfernen Sie die Verpackung.
- 2) Legen Sie die Whirlpool Abdeckung so auf den Whirlpool, dass Sie beim Öffnen der Abdeckung leichten Zugang zum Bedienfeld haben.
- 3) Richten Sie die Befestigungslaschen aus und befestigen Sie sie mit dem Befestigungsmaterial und verwenden Sie den Verriegelungsmechanismus um die Abdeckung zu verriegeln.

WICHTIG:

Verriegeln Sie die Whirlpoolabdeckung, wenn Sie den Whirlpool nicht benutzen. Gehen oder sitzen Sie nicht auf der Whirlpoolabdeckung. Entfernen Sie Schnee, um ein Brechen des Schaumstoffkerns zu vermeiden. Ziehen Sie die Abdeckung nicht über raue Oberflächen.

HEBEVORRICHTUNG (OBEN MONTIERT) FÜR DIE ABDECKUNG

Vollständig kompatibel mit ALLEN unseren Canadian Spa Whirlpools und den meisten anderen Marken; diese Hebevorrichtung ist die ideale Ergänzung für Ihren Whirlpool, da sie das Entfernen der Abdeckung zu einem schnellen, einhändigen Vorgang macht und den Verschleiß reduziert.

- Flaches Design
- Praktisch kein Freiraum hinter dem Whirlpool erforderlich - ideal bei engen Platzverhältnissen (insbesondere, wenn sich Ihr Whirlpool in einem Pavillon befindet)
- Wird direkt am Whirlpool montiert
- Passt für Whirlpools bis zu 2,4 m
- Hergestellt aus Aluminium
- Artikelnummer: **KA-10027**

HEBEVORRICHTUNG (UNTEN MONTIERT) FÜR DIE ABDECKUNG

Vollständig kompatibel mit Canadian Spa Whirlpools; diese Hebevorrichtung ist die ideale Ergänzung für Ihren Whirlpool, da sie das Entfernen der Abdeckung zu einem schnellen, einhändigen Vorgang macht und den Verschleiß reduziert.

- Wird direkt am Whirlpool montiert
- Hergestellt aus pulverbeschichtetem Aluminium
- Benötigt 31 cm - 46 cm Freiraum nach hinten
- Artikelnummer: **KA-10026**



LED-BELEUCHTUNG

Ändern Sie die Farbe Ihres Whirlpools mit einem Tastendruck, 13 Farboptionen stehen zur Auswahl.

Die Chromatherapie ist eine großartige Möglichkeit um sich in Ihrem Whirlpool zu entspannen.



Fehlersuche und -behebung

| PROBLEM | MÖGLICHE URSACHE | LÖSUNG |
|--------------------------------------------------------------------------------------------------------------------------------------|------------------------------------------------------------------------------------------------------------------------------------|-----------------------------------------------------------------------------------------------------------------------------------------------------------------------------------------------------------------------------------------------------------------------------------------------------------------------------------------------------------------------------------------------------------------------------------------------------------------------------------------------------------------------|
| <ul style="list-style-type: none"> • Kein Strom • Fehlerstrom-Schutzeinrichtung wird ausgelöst | Schutzschalter ist aus Lose Kabelverbindung Falsch verkabelt Ausfall einer Komponente | Prüfen Sie, ob der FI-Schutzschalter eingeschaltet ist Überprüfen Sie die Kabelverbindungen Verdrahtung nach Schaltplan prüfen, insbesondere Nullleiter Führen Sie einen Eliminierungstest durch, um die fehlerhafte Komponente zu ermitteln. Siehe Abschnitt Eliminierungstest. |
| <ul style="list-style-type: none"> • Pumpe arbeitet nicht oder schaltet nach kurzer Zeit ab | Luftschleuse Falsche Spannung an der Pumpe Auszeit Ausfall einer Komponente Thermische Überbelastung | Siehe Luftschleusenverfahren Händler oder Elektrofachkraft kontaktieren Als Sicherheitsvorkehrung erlaubt die Whirlpoolsteuerung den Pumpenbetrieb ununterbrochen für nur 15 Minuten Händler oder Elektrofachkraft kontaktieren Bei extrem hohen Umgebungstemperaturen kann der Pumpenmotor möglicherweise die thermische Überlastungsgrenze des Motors erreichen. Warten Sie, bis der Motor abkühlt und versuchen Sie es erneut. Wenn das Problem weiterhin besteht, wenden Sie sich an den Händler. |
| <ul style="list-style-type: none"> • Pumpe schwankt | Niedriger Wasserstand | Fügen Sie Wasser hinzu, bis der Wasserstand 25 mm über der Wasserlinie liegt |
| <ul style="list-style-type: none"> • Licht geht nicht an | Durchgebrannte Birne Glühbirne kann herausgefallen sein | Glühbirne wechseln Hinteres Gehäuse abschrauben und Glühbirne wieder einstecken |
| <ul style="list-style-type: none"> • Ozongenerator ist nicht in Betrieb | Durchgebrannte Sicherung Durchgebrannte UV Birne Ausfall einer Komponente | Ozon-Sicherung überprüfen Tauschen Sie das Gerät aus Kontaktieren Sie Ihren Händler |
| <ul style="list-style-type: none"> • Kein Wasserfluss aus den Düsen | Luftschleuse Einstellbare Düsen sind zu Defekte Pumpe oder Motor Schieber geschlossen Verstopfter Filter | Siehe Luftschleusenverfahren Schalten Sie die Düsen ein Kontaktieren Sie Ihren Händler Schieber öffnen Filter säubern oder wechseln |
| <ul style="list-style-type: none"> • Düse ist herausgefallen | Düsenkopf sitzt nicht fest Düse kaputt | Düse einsetzen und im Uhrzeigersinn drehen bis die Düse einrastet. Kontaktieren Sie Ihren Händler |
| <ul style="list-style-type: none"> • Kein Luftstrom aus der Düse | Einstellbare Düsen sind zu Luftregelventil nicht geöffnet Düse kaputt Düse sitzt nicht fest | Düsen einschalten Luftregelventil öffnen Kontaktieren Sie Ihren Händler Düse einsetzen und im Uhrzeigersinn drehen bis die Düse einrastet |
| <ul style="list-style-type: none"> • Laute Pumpe oder Motor | Luftschleuse Niedriger Wasserstand Verstopfter Filter Beschädigte oder warme Motorlagerung | Siehe Luftschleusenverfahren Fügen Sie Wasser hinzu, bis der Wasserstand 25 mm über der Wasserlinie liegt Filter säubern oder wechseln Kontaktieren Sie Ihren Händler |
| <ul style="list-style-type: none"> • Whirlpool überhitzt | Hohe Umgebungstemperatur Filterzyklusdauer | Bei extrem hohen Umgebungstemperaturen kann sich der Whirlpool aufgrund von interner Reibung in den Rohrleitungen überhitzen. Reduzieren Sie die eingestellte Temperatur oder entfernen Sie die Whirlpoolabdeckung zum Abkühlen. Reduzieren Sie die Dauer des Filtrationszyklus auf die minimale Einstellung. |
| <ul style="list-style-type: none"> • Whirlpool lässt sich nicht ausschalten | Whirlpool versucht zu heizen Whirlpool ist auf einen hohen Filterzyklus eingestellt | Prüfen Sie, ob die eingestellte Temperatur oder die Heizungs-Kontrollleuchte auf dem Bedienfeld an ist. Filterzyklus prüfen und auf 2 oder 4 reduzieren |
| <ul style="list-style-type: none"> • Wasserverlust | Übermäßige Verdunstung Übermäßiges Spritzen/Planschen | Prüfen und justieren Sie die Whirlpoolabdeckung, falls erforderlich Wasserstand nach jedem Gebrauch überwachen |
| <ul style="list-style-type: none"> • Wasser ist nicht sauber | Verschmutzter oder verstopfter Filter Mangelhafte Wasserchemie Unzureichende Dauer des Filterzyklus Hoher Feststoffanteil | Filter säubern oder wechseln Siehe Abschnitt Allgemeine Wasserprobleme Passen Sie die Dauer des Filtrationszyklus je nach Nutzung an. Siehe Abschnitt über allgemeine Wasserprobleme |

Whirlpoolzubehör



Canadian Spa Wasserresistente Spielkarten **KA-10035**



Whirlpool-Vakuumpumpe Set für Whirlpools and Swim-Spas **KA-10002**



Wassergefüllte Sitzkissen **KA-10019**



Taufpumpe 1/2 PS Pumpe, (10m Schlauch) **KA-10141**



Filter-Reinigungsbürste **KA-10154**



Spa-Netz **KA-10114**

Ersatzteile für Ihren Toronto Whirlpool

Hier ist eine Liste von Bauelementen, die wir in unseren Whirlpools verwenden:

| | | | | | | | |
|--------------------------------------|-----------------------------------------------|----------------------------------------------|------------------------------------------------------------|--------------------------------------------------|-------------------------------------------------------------------------------|----------------------------------------------------------------------|-----------------------------------------|
| | | | | | | | |
| 2.25" Punk-Düse KK-10039 | 2.25" Direktionale-Düse KK-10040 | 2.25" Massagedüse KK-10041 | 3.5" Direktionale-Düse KK-10050 | 3.5" Massagedüse KK-10051 | 5" Direktionale-Düse KK-10052 | 5" Massagedüse KK-10053 | 8" Wasserfallelement KK-10155 |
| | | | | | | | |
| Kopfstütze KK-10145 | Musik-Steuerung KK-10437 | Ausfahrbarer Lautsprecher KK-10043 | Differentialverstärker für Musikelement KK-10885 | Stromwandler KK-10005 | Ozongenerator KK-10141 | Big Red LX 5PS Pumpe mit 2 Geschwindigkeitsstufen KK-10319 | UV-System KK-11142 |
| | | | | | | | |
| UV-Glühbirne 15W KK-11143 | Balboa CN613 Steuereinheit KK-10328 | BP600/2100 Heizung 3KW KK-10285 | TP 600 Bedienfeld / ohne Aufkleber KK-10281 | TP 600 Bedienfeld - Aufkleber KK-10018 | Deckel für den Filterkorb KK-10888 | Schrauben für den Deckel des Filterkorbes KK-10859 | Luft-Ventil KK-10184 |
| | | | | | | | |
| Wasserfall-Ventil KK-10159 | Wasser-Verteilerventil KK-10191 | Aromatherapie-Behälter KK-10209 | LED Licht KK-10213 | Abflusseinheit KK-10148 | 84 x 84"/213 x 213 Whirlpoolabdeckung Braun /Grau KK-10004/KC-10014 | | |

Kundenservice



Wir sind für Sie auf verschiedene Weisen erreichbar falls Sie Probleme mit Ihrem Whirlpool haben sollten.

Sie können bei uns über unsere Homepage ein 'Ticket' erstellen oder uns auch per eMail oder Telefon erreichen.



Hier wird dem Kunden dann eine bestimmte 'Ticketnummer' zugewiesen. Unter dieser Nummer werden wir dann alle wichtigen Informationen zusammenfassen, die für die Bearbeitungen des Antrages relevant sind. Je nach Art des Problems werden wir dann entweder einen Techniker schicken / bzw. das Ersatzteil direkt an den Kunden senden.

Dem Kunden wird dann eine Bestätigung per Mail zugeschickt.

Mail: verkauf@canadianspacompany.com Tel.: 02203 8064038

Hilfsportal

In der FAQ-Abteilung finden Sie Antworten zu häufig gestellten Fragen im Zusammenhang mit Ihrem Whirlpool.

Erstellen Sie ein 'Ticket' über unsere Webseite und unser Team wird Ihnen rund-um-die-Uhr effektiv weiterhelfen

Brauchen Sie Hilfe? Besuchen Sie unser Service Portal:
support.canadianspacompany.de

Submit a ticket
Kundenservice
on the Canadian Spa
Company channel

CUSTOMER SUPPORT
CANADIAN SPA CO.

WIE MAN EIN SUPPORT TICKET ERSTELLT

BESCHRÄNKTE GARANTIE

Die Canadian Spa GmbH gewährt den Erstkäufern von Canadian Spa Whirlpools folgende Garantien:

Strukturelle Garantie: Die Canadian Spa GmbH garantiert die Struktur der Whirlpoolschale gegen Wasserverluste aufgrund von Konstruktionsfehlern für einen Zeitraum von 10 Jahren ab dem Datum des Kaufs durch den ursprünglichen Besitzer. Wenn sich nach Ansicht von Canadian Spa die Struktur als defekt erweist, wird Canadian Spa die defekte Struktur reparieren oder, nach eigenem Ermessen, die defekte Struktur ohne Kosten für den Kunden ersetzen.

Oberflächengarantie: Die Canadian Spa GmbH gewährt auf die Acryl-Oberfläche eine Garantie gegen Material- und Verarbeitungsfehler und insbesondere gegen Blasenbildung, Rissbildung oder Delaminierung für einen Zeitraum von zwei (2) Jahren ab dem ursprünglichen Kaufdatum des Erstkäufers. Wenn die Oberfläche nach Ansicht von Canadian Spa während dieses Zeitraums einen Defekt aufweist, wird die Canadian Spa GmbH nach eigenem Ermessen die defekte Whirlpoolschale ohne Kosten für den Kunden reparieren.

Garantie für die Sanitärinstallation: Die Canadian Spa GmbH garantiert, dass die Rohre des Whirlpools für einen Zeitraum von zwei (2) Jahren ab dem Kaufdatum des ursprünglichen Käufers frei von Leckagen sind.

Garantie für die Geräteausrüstung: Die Canadian Spa GmbH garantiert, dass die Geräteausrüstung (Pumpe, Heizelement und Steuerungssystem) frei von Fehlfunktionen und Defekten für zwei (2) Jahre ab dem Kaufdatum des Erstkäufers ist.

Garantie für die Sockelleisten: Die Canadian Spa GmbH garantiert, dass die Holzsockelleiste, die den Whirlpool umgibt, zum Zeitpunkt des Kaufs frei von Material- und Verarbeitungsfehlern ist. Da Holz ein Naturprodukt ist und Witterungseinflüssen unterliegt, sind das Verblässen, Risse, Sprünge oder Verformungen der Holzoberfläche nicht abgedeckt.

Umfang der Garantie: Diese beschränkte Garantie gilt für Whirlpools, die nach dem 1. Januar 2020 hergestellt und von autorisierten Canadian Spa Händlern an private Endkunden verkauft wurden. Diese beschränkte Garantie gilt nur für den ersten Einzelhandelskäufer und endet mit der Übertragung des Eigentums. Es gibt keine Garantie auf Glühbirnen, Lichtlinsenabdeckungen, Filter oder jegliches vom Händler installiertes Zubehör. Die Kosten für die Installation, den Ausbau und/oder den Versand des Whirlpools sind nicht durch diese beschränkte Garantie abgedeckt. Für den Fall, dass die Canadian Spa GmbH es als notwendig ansieht, den Whirlpool zu einem Reparaturort zu transportieren oder den Whirlpool auszutauschen, werden alle Kosten für den Ausbau und den Austausch des Whirlpools übernommen; Entfernung, Änderung und/oder Ersatz von Landschaftsgestaltung, Terrassenbelag, Zäunen und/oder Strukturen oder andere Kosten für die Bereitstellung des Zugangs zum Whirlpool gehen zu Lasten des Käufers. Diese Garantie gilt nur für Whirlpools in Einfamilienhäusern/Wohnanlagen. Diese beschränkte Garantie wird ungültig, wenn der Whirlpool kommerziell verwendet wird.

Garantie der Isolierabdeckung: Die Canadian Spa GmbH garantiert, dass die gekaufte Abdeckung frei von Material- und Verarbeitungsfehlern ist. Wo die Abdeckung starken äußeren Einflüssen, wie z.B. extremen Witterungsbedingungen ausgesetzt ist, ist eine regelmäßige Wartung bzw. ein Schutz unerlässlich. Die Canadian Spa GmbH garantiert die Abdeckung für den Zeitraum von zwei (2) Jahren. Defekte, die durch unsachgemäßen Gebrauch oder unzureichende Pflege verursacht wurden, sind nicht von der Garantie abgedeckt.

BESTIMMUNGEN, BEDINGUNGEN UND EINSCHRÄNKUNGEN

Jeder Defekt oder Schaden, der durch Installationen, Änderungen oder Reparaturen entstanden ist, ist nicht durch die Garantie gedeckt, wenn diese Reparatur o.Ä. durch Personen, die keine Mitarbeiter von Canadian Spa oder autorisierte Servicetechniker sind, durchgeführt wurde. Diese Garantie wird ungültig, wenn der Whirlpool unsachgemäßem Gebrauch, Missbrauch, Veränderungen oder versuchten Veränderungen, Reparaturen oder versuchten Reparaturen durch andere Personen als einem autorisierten Canadian Spa Servicetechniker ausgesetzt wurde. Die Garantie wird unwirksam bei unsachgemäßer Installation, unsachgemäßer Wasserchemie, unsachgemäßer Wartung, höherer Gewalt oder Schäden, die außerhalb der Kontrolle von Canadian Spa liegen. Der Fehlgebrauch und Missbrauch von Whirlpools umfasst jede Art des Umgangs mit dem Whirlpool, die nicht den Anweisungen der Canadian Spa GmbH entspricht. Beispiele für unsachgemäßen Gebrauch und Missbrauch sind, ohne Einschränkung:

- Schäden an der Whirlpool-Oberfläche, die dadurch entstehen, wenn der Whirlpool leer (ohne Wasser) und unbedeckt ist oder durch das Abdecken des Whirlpools mit Plastikfolie jeglicher Art.
- Schäden an der Whirlpool-Oberfläche, die durch den Kontakt mit Reinigungs- oder Lösungsmitteln verursacht wurden.
- Schäden, durch den Betrieb des Whirlpools bei Wassertemperaturen außerhalb des Bereichs von 2 - 40 Grad Celsius.
- Schäden, durch nicht zugelassene Desinfektionsmittel; wie Kalzium Hypochlorit, Chlor vom Typ Tri-Chlor oder andere Desinfektionsmittel, die ungelöst auf der Whirlpooloberfläche verbleiben.
- Schäden, die dadurch verursacht werden, dass der Whirlpool nicht eben und ausreichend gestützt und geschützt wird.

Garantieleistung: Im Falle eines Defekts, der unter die Bedingungen dieser beschränkten Garantie fällt, benachrichtigen Sie Ihren autorisierten Canadian Spa GmbH Händler. Ein von der Canadian Spa GmbH autorisierter Servicetechniker wird den Whirlpool gemäß den Bedingungen dieser beschränkten Garantie reparieren. Stellen Sie sicher, dass Sie den Whirlpool vor weiteren Schäden schützen. Angemessene Anfahrtskosten können von der Canadian Spa GmbH oder einem autorisierten Servicetechniker erhoben werden, wenn sich der Whirlpool außerhalb des nächstgelegenen Servicebereichs befindet. Diese Garantie deckt NUR Teile ab und beinhaltet keine Anreise- oder Vor-Ort-Servicekosten, es sei denn, Sie haben einen Servicevertrag mit der Canadian Spa GmbH.

Haftungsausschlüsse: Die Canadian Spa GmbH und seine autorisierten Servicetechniker haften nicht für Verletzungen, Unannehmlichkeiten, Nutzungsausfall, chemische oder Wasserschäden, Transportkosten, Kontinentalhaftung oder andere Folgekosten, Ausgaben oder Schäden als Folge eines Mangels oder eines vermeintlichen Mangels des Whirlpools. In keinem Fall ist die Canadian Spa GmbH haftbar über den für das Produkt bezahlten Betrag hinaus. Keine weiteren Garantien (ausdrücklich oder stillschweigend) sind gültig. Kein Vertreter, Händler, Vertreiber, Serviceunternehmen oder andere Partei ist befugt, die Bedingungen dieser beschränkten Garantie in irgendeiner Weise zu ändern, zu modifizieren oder zu erweitern.

Kontaktieren Sie uns gerne jederzeit:

support.canadianspacompany.com



Europäischer Hauptsitz:
Canadian Spa Company
Canada House, Salbrook Road,
Salfords, Redhill, Surrey, RH1 5GL,
U.K.
T: +44 1293 824094
www.canadianspacompany.co.uk

Französisches Büro:
Bureau de liaison
Canadian Spa Company
280 rue James Watt
Parc Technosud
66100 Perpignan, France
T. +33(0) 411 819 773
E: support@canadianspacompany.com

Deutsches Büro:
Canadian Spa Company GmbH
Hohenstaufenring 43 – 45
50674 Köln,
Germany
TEL: + 49 22038064038
www.canadianspacompany.de



Die Canadian Spa GmbH erfüllt die ISO 9001 Standards. Wenn Sie einen Whirlpool von der Canadian Spa GmbH kaufen, garantiert die ISO 9001-Zertifizierung erstklassige Qualität in der Herstellung und im Kundenservice.



canadianspacompany.de

