

CALYPSO

WATCHES

IKMK5837

MANUAL DE INSTRUCCIONES

INSTRUCTION MANUAL

MANUEL D'INSTRUCTION

BETRIEBSANLEITUNG

MANUALE DI FUNZIONAMENTO

MANUAL DE INSTRUÇÕES

VISUALIZACIÓN NORMAL Y MANIPULACIÓN DE LOS PULSADORES

PILA: CR2032

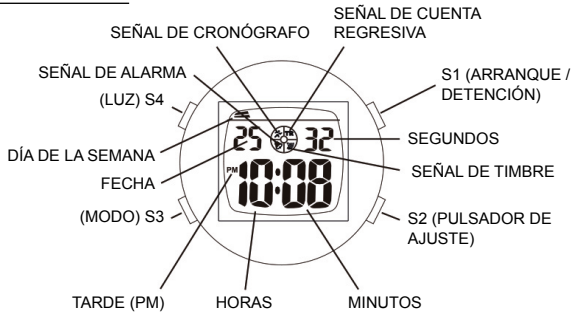

- PRESIONAR EL PULSADOR S1 PARA VISUALIZAR EL MES Y LA FECHA.
- CUANDO PRESIONA EL BOTON S4, LA L.E. SE ENCIENDE DURANTE 3 SEGUNDOS.
- CUANDO PRESIONA SIMULTANEAMENTE LOS BOTONES S1, S2, S3 LA VISUALIZACIÓN LCD, L.E. Y LA ALARMA SERÁN ACTIVADAS.

CAMBIO DEL MODO DE VISUALIZACIÓN

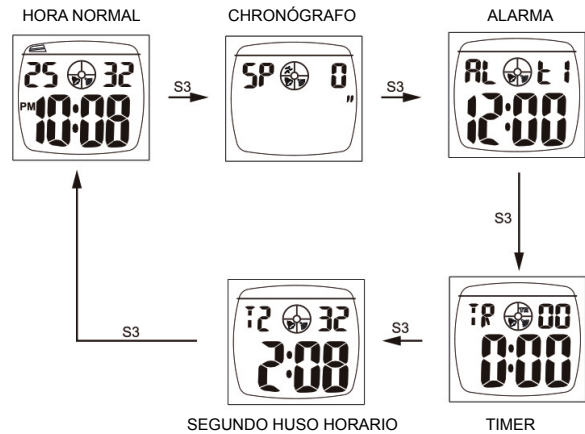

AJUSTE DE LA HORA NORMAL / CALENDARIO

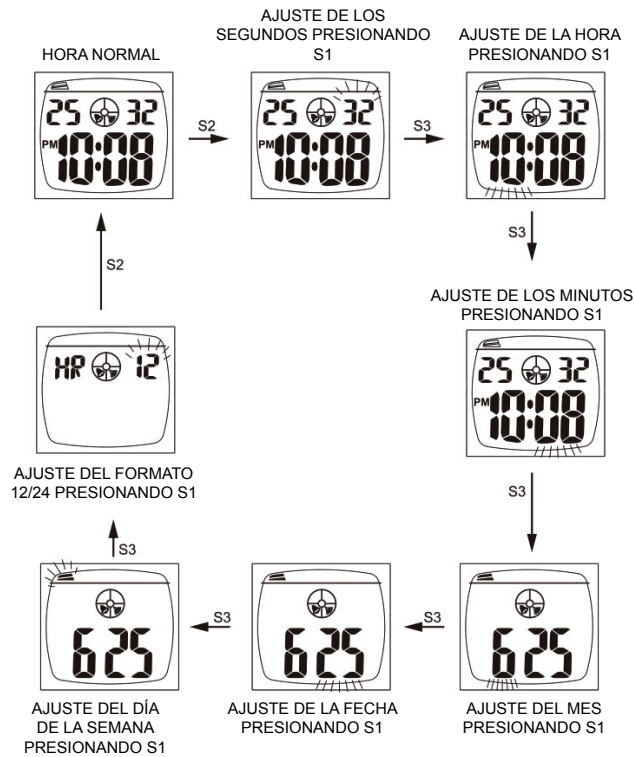

USO DEL CRONÓGRAFO

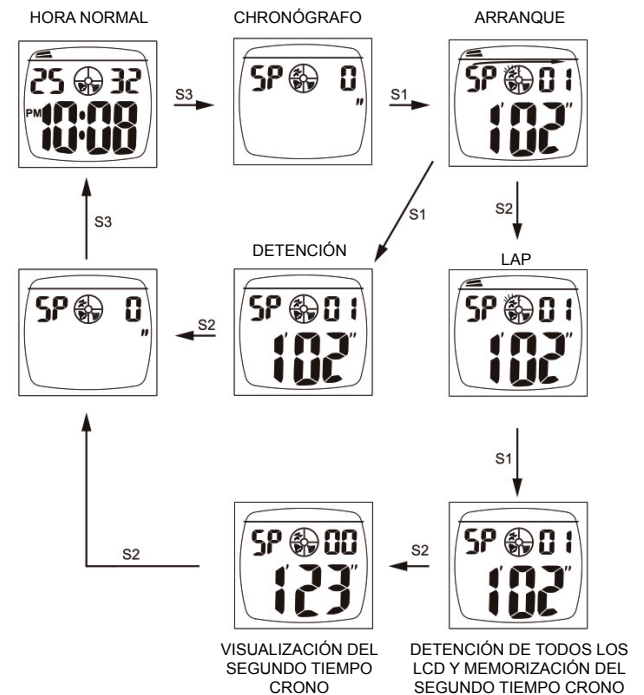

AJUSTE DE LA ALARMA

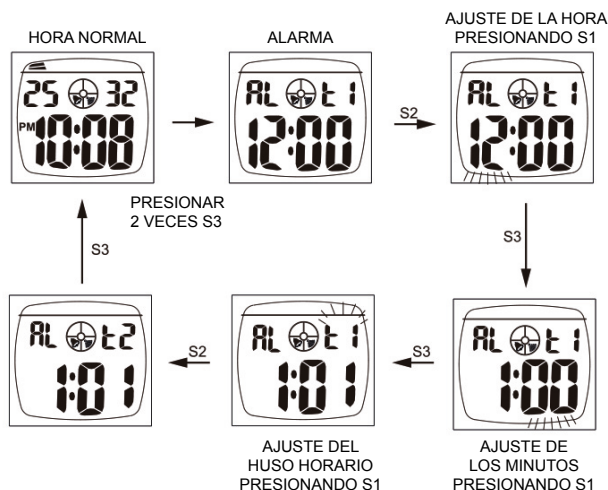

ACTIVACIÓN / DESACTIVACIÓN DE LA ALARMA Y TIMBRE

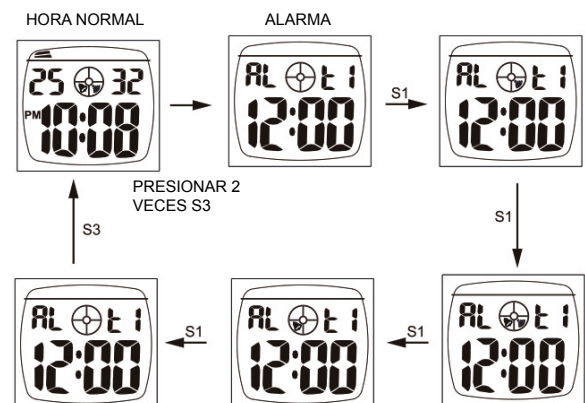

USO DEL TIMER

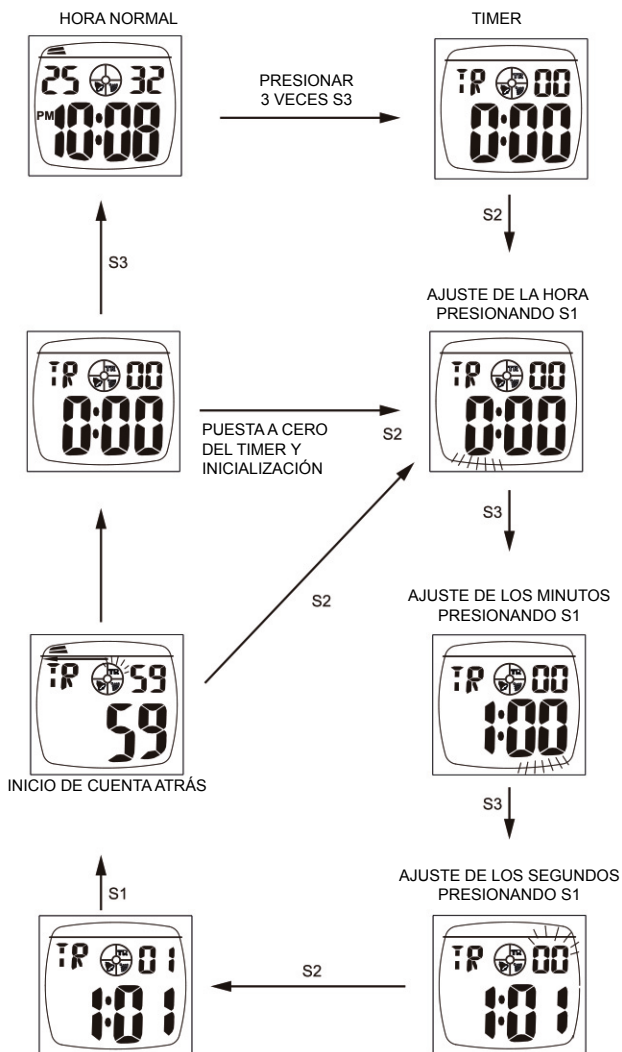

DEFINICIÓN DE UN SEGUNDO HUSO HORARIO

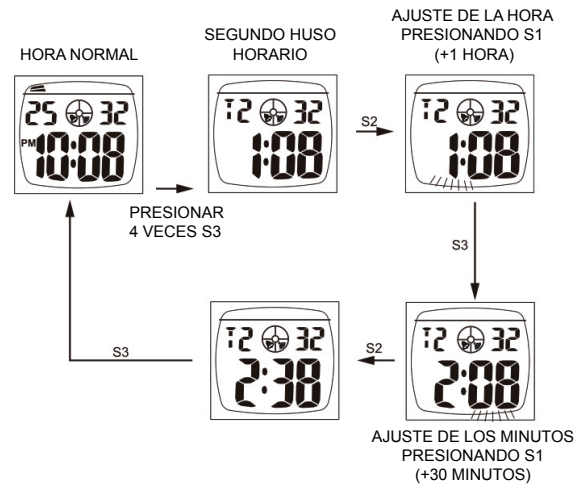

CUIDADO DE SU RELOJ

1. Este reloj contiene electrónicos. NO intente abrir la caja o remover la tapa posterior.
2. No comprimir los botones de su reloj bajo la superficie del agua, nadando o practicando submarinismo.
3. Si por cualquier motivo llegase a aparecer agua o condensación en el reloj hágalo chequear inmediatamente. El agua puede corroer los componentes electrónicos dentro de la caja.
4. Evite impactos severos. El reloj está diseñado para resistir impactos bajo condiciones normales de uso. Se sugiere no someterlo a impactos severos, al uso inadecuado o caídas bruscas sobre superficies duras.
5. Evite exponer el reloj a temperaturas extremas
6. Limpie su reloj únicamente con agua y un paño suave. Evite el uso de productos químicos especialmente de jabón.
7. Mantenga su reloj lejos de cualquier campo eléctrico o estático.



En aplicación de la normativa sobre los desechos de equipos eléctricos y electrónicos, los productos de relojería de cuarzo que se encuentran al final de su vida útil deben ser sometidos a una recogida selectiva en vistas a su posterior tratamiento. También puede depositar nuestros productos de relojería de cuarzo en uno de nuestros puntos de venta autorizados, así como en cualquier punto de recogida habilitado. La recogida selectiva, el tratamiento, la valoración y el reciclaje contribuyen a la salvaguarda de nuestro medio ambiente y a la protección de nuestra salud.

REGULAR DISPLAY AND BUTTON OPERATION

BATTERY: CR2032

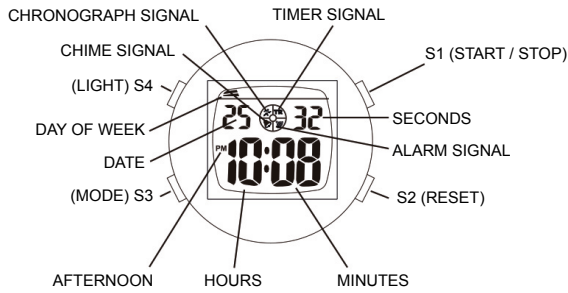

- HOLD S1 BUTTON, MONTH & DATE WILL DISPLAY.
- EL IS TURN-ON FOR THREE SECONDS WHEN S4 BUTTON IS DEPRESSED.
- WHEN S1, S2 AND S3 BUTTONS ARE DEPRESSED SIMULTANEOUSLY, LCD ALL-ON, EL-ON AND BUZZER-ON WILL OCCUR.

HOW TO CHANGE THE DISPLAY MODE

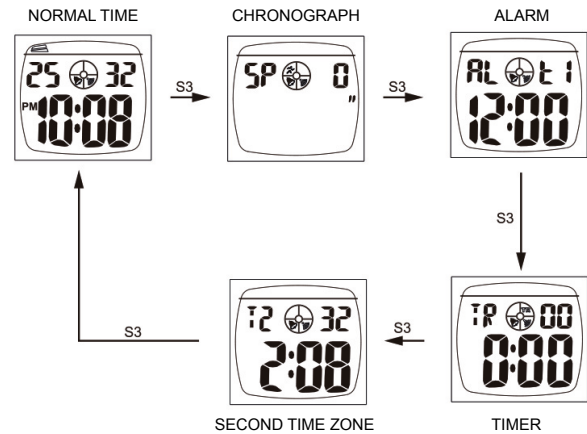

HOW TO SET NORMAL TIME / CALENDAR

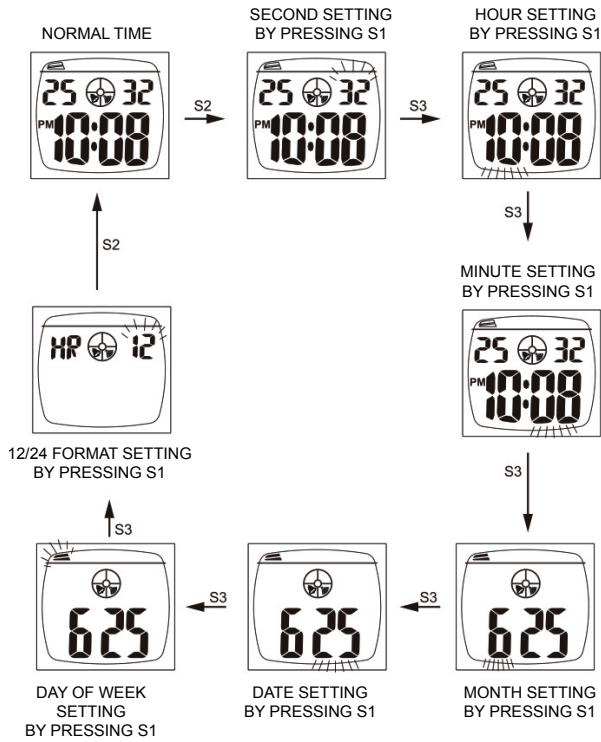

HOW TO USE THE CHRONOGRAPH

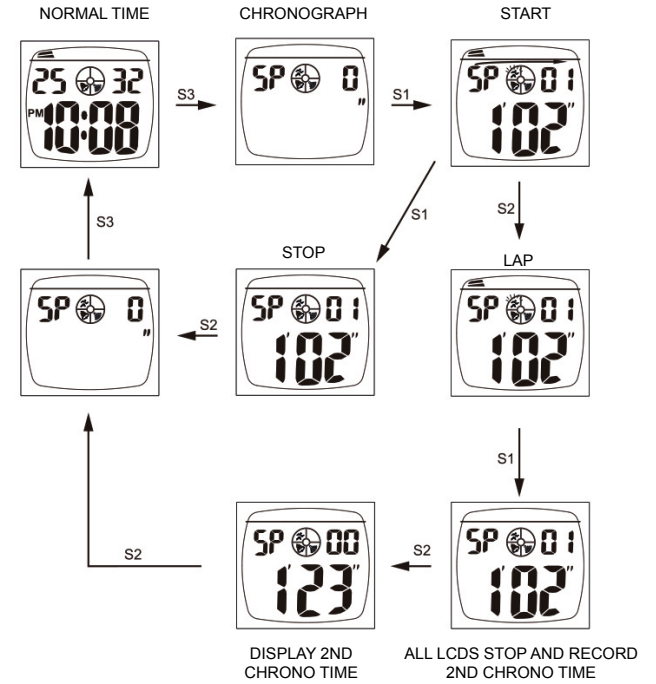

HOW TO SET ALARM TIME

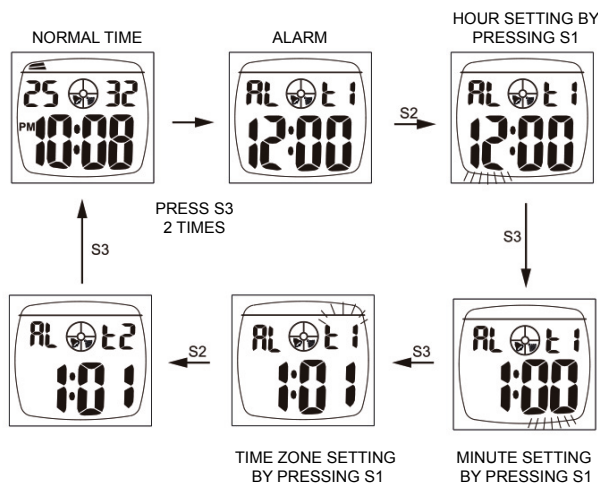

ALARM & CHIME ON/OFF

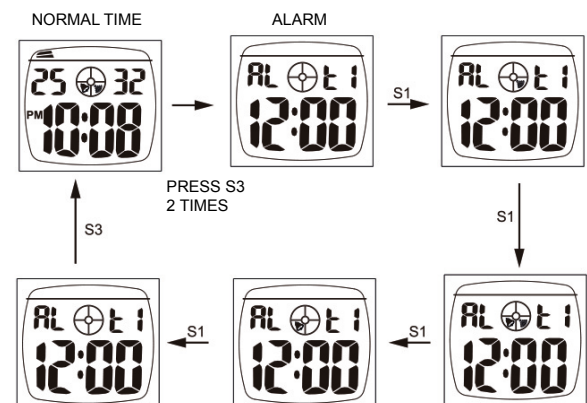

HOW TO USE TIMER

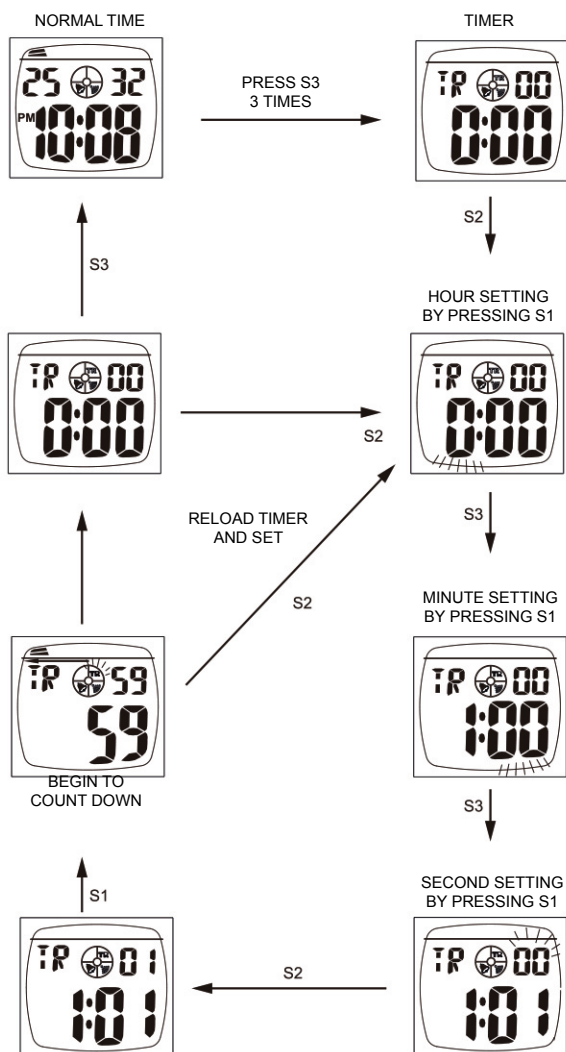

HOW TO SET SECOND TIME ZONE

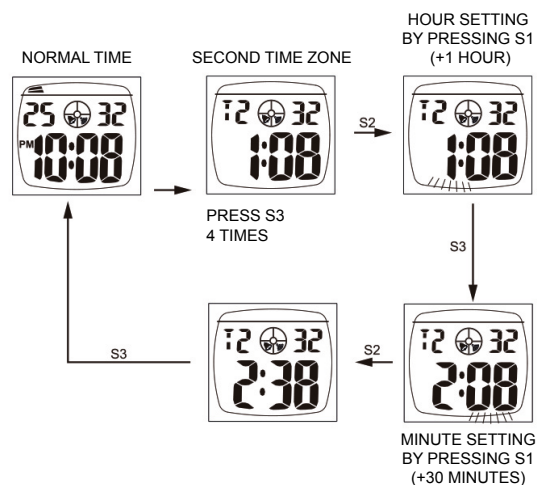

CARE OF YOUR WATCH

1. This watch contains electronic components. Never attempt to open the case or remove the back cover.
2. Do not operate push buttons below the surface of the water while swimming or diving.
3. Should water or condensation appear in the water, have the water checked immediately. Corrosion of electronic parts can occur inside the case.
4. Avoid severe impact. The watch is designed to withstand impact under normal use. It is inadvisable to subject it to severe impact or rough usage.
5. Avoid exposing the watch to extreme temperature.
6. Clean the watch with soft cloth and clean water only. Avoid using chemicals.
7. Keep your watch away from the conditions of strong electric field and static electricity.



By virtue of the regulations pursuant to the handling of waste products deriving from electronic and electrical equipment, end of lifecycle watch making products must be selectively collected for processing. You may therefore dispose of your quartz watch making products at any of our retail outlets or any other authorized collection point. The selective collection, processing, rating and recycling of these products helps contribute to safeguarding the environment and protecting our health.

UTILISATION DE LA MINUTERIE

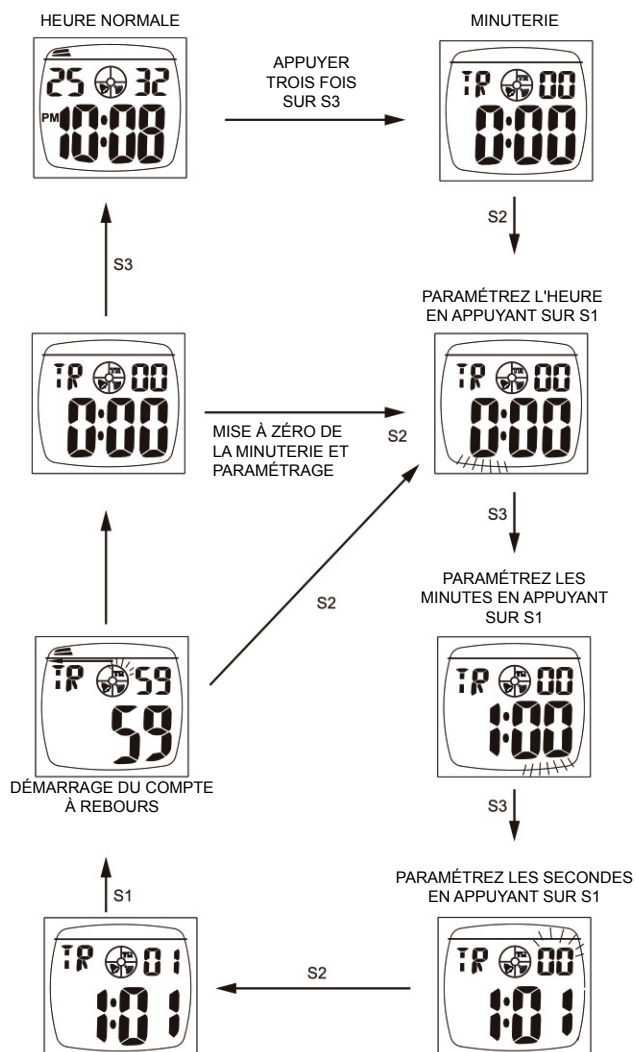

DÉFINITION D'UN SECOND FUSEAU HORAIRE

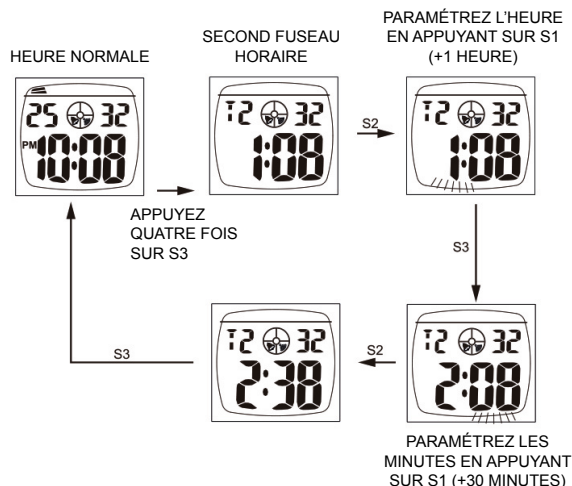

PRECAUTIONS

1. Cette montre contient des composants électroniques particuliers. Ne jamais essayer d'en ouvrir le boîtier ou d'ôter le couvercle arrière.
2. Ne pas appuyer sur les boutons sous la surface de l'eau en nageant ou en faisant de la plongée.
3. En cas d'apparition de condensation ou d'infiltration d'eau, faire vérifier la montre immédiatement. L'eau peut attaquer les éléments électroniques à l'intérieur du boîtier.
4. Éviter les chocs importants: la montre est conçue pour supporter des chocs liés à une utilisation normale. Il n'est pas conseillé de la soumettre à des chocs importants, à une utilisation brutale ou de la laisser tomber sur des surfaces dures.
5. Ne pas exposer la montre à des températures extrêmes.
6. Ne nettoyer la montre qu'avec un chiffon doux imprégné d'eau pure. Éviter d'utiliser des produits chimiques, en particulier le savon, sinon le joint d'étanchéité sera érodée.
7. Tenir la montre hors de tout champ électrique élevé et de toute zone d'électricité statique.



En application de la réglementation sur les déchets des équipements électriques et électroniques, les produits horlogers à quartz en fin de vie font l'objet d'une collecte sélective en vue de leur traitement. Vous pouvez ainsi déposer nos produits horlogers à quartz dans l'un de nos points de vente agréés, ainsi que dans tout point de collecte habilité. La collecte sélective, le traitement, la valorisation et le recyclage contribuent à la sauvegarde de notre environnement et à la protection de notre santé.

NORMALE ANZEIGE UND BEDIENUNG DER DRUCKTASTEN

BATTERIE: CR2032

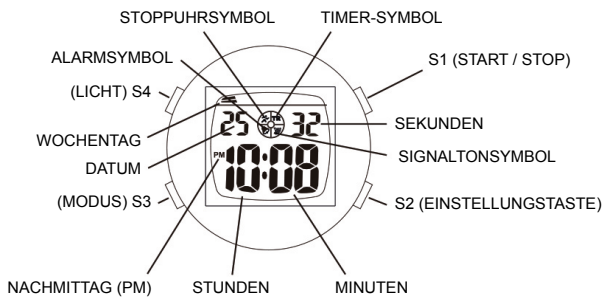

- DRÜCKEN SIE DIE TASTE S1, UM DEN MONAT UND DAS DATUM ANZUZEIGEN
- WENN SIE DIE TASTE S4 DRÜCKEN, LEUCHTET LE FÜR 3 SEKUNDEN AUF.
- WENN SIE GLEICHZEITIG DIE TASTEN S1, S2 UND S3 DRÜCKEN, WERDEN LCD, LE UND DER SIGNALTON AKTIVIERT.

WECHSEL DES ANZEIGEMODUS

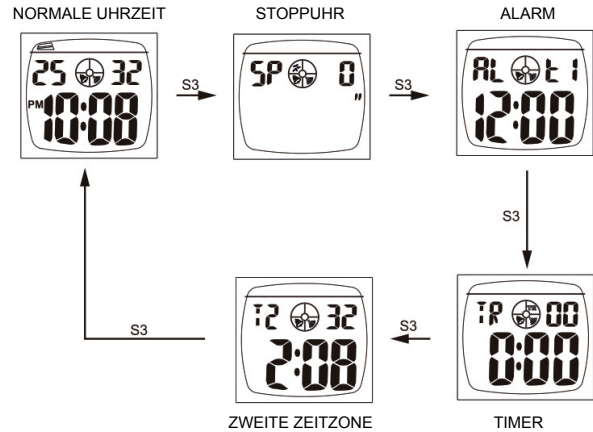

EINSTELLUNG DER NORMALEN UHRZEIT / KALENDER

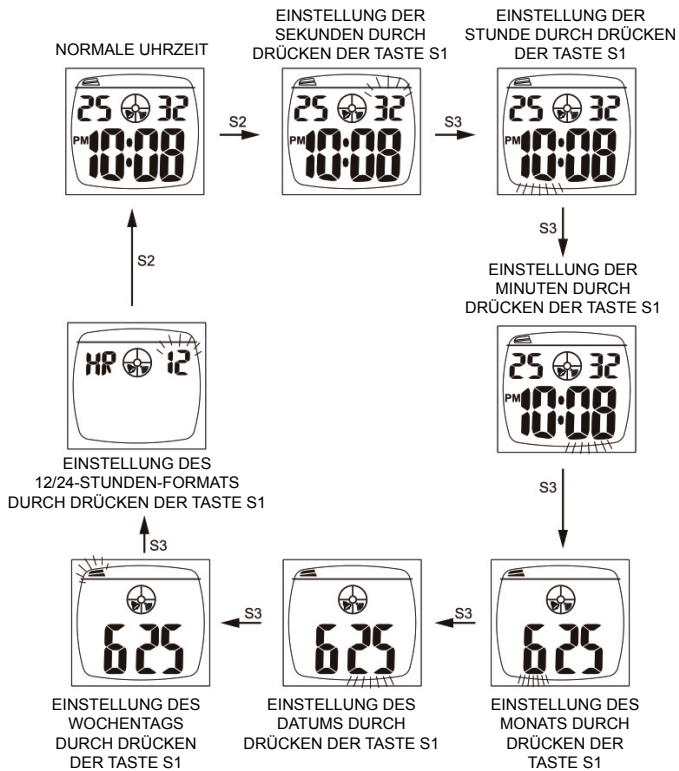

BEDIENUNG DER STOPPUHR

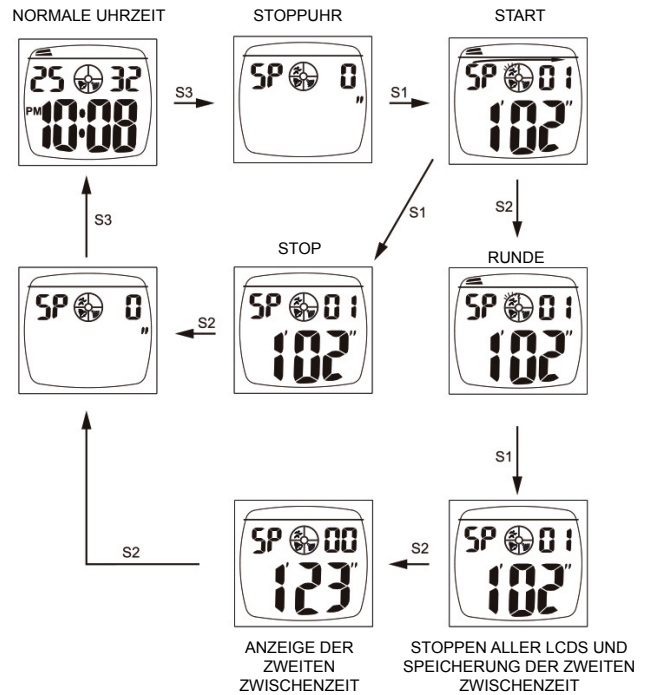

EINSTELLUNG DES ALARMS

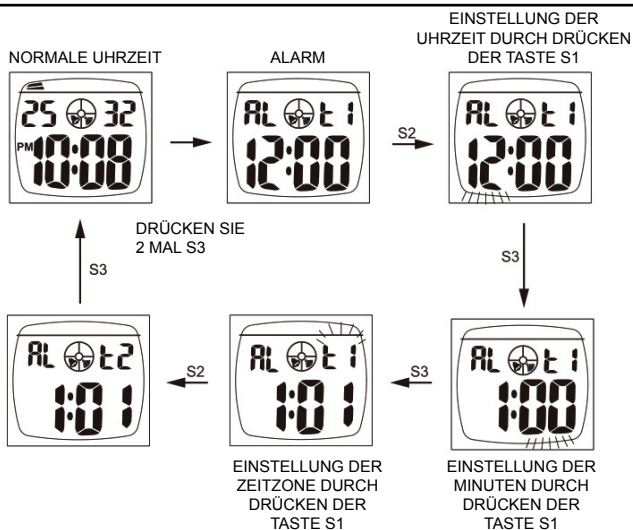

AKTIVIERUNG/DEAKTIVIERUNG DES ALARMS UND DES SIGNALTONS

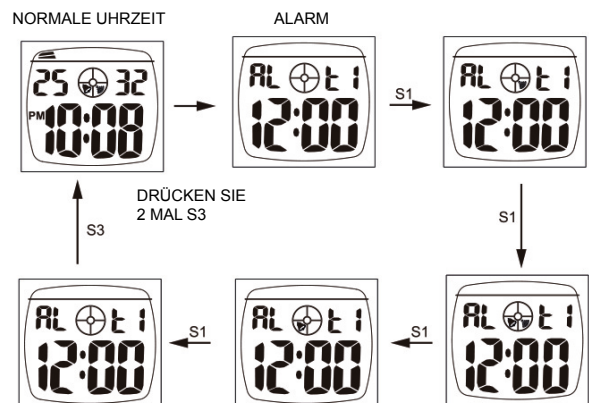

BEDIENUNG DES TIMERS

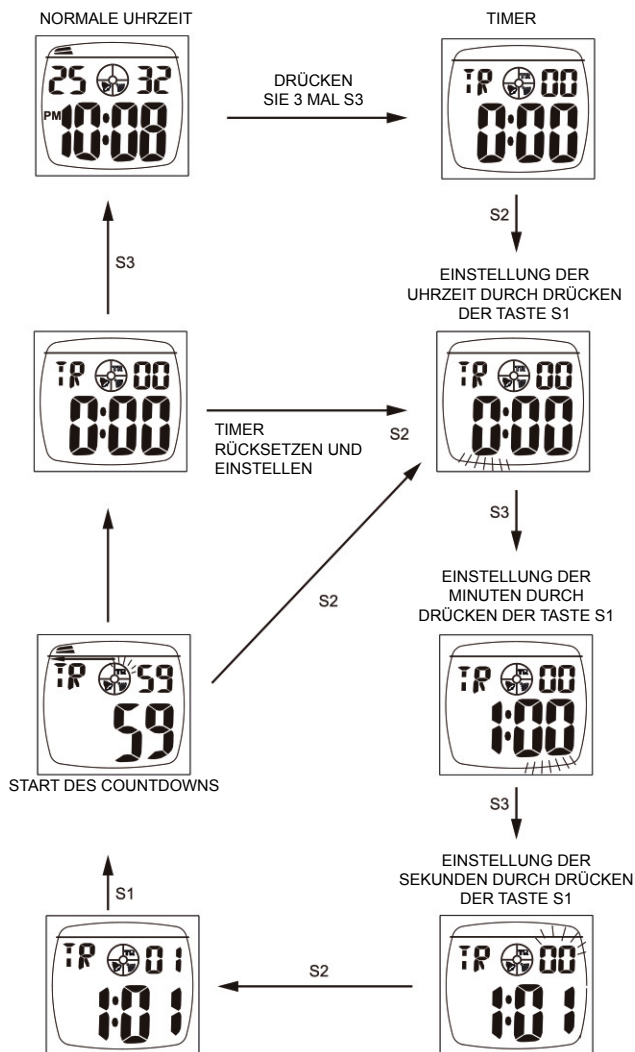

EINSTELLUNG EINER ZWEITEN ZEITZONE

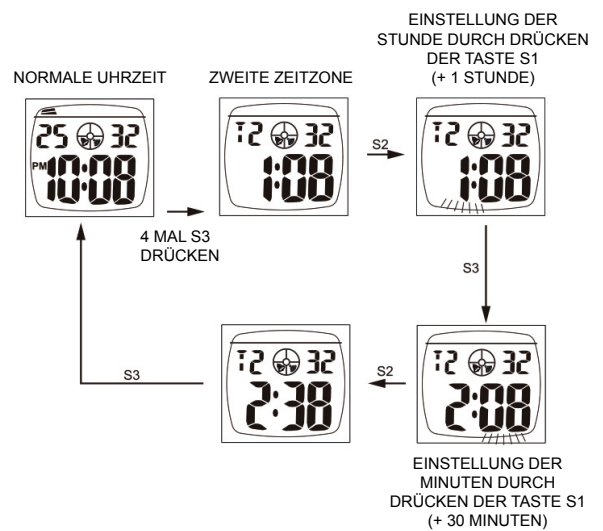

VORSICHTSMASSNAHMEN

1. Diese Uhr enthält verschiedene elektronische Komponenten. Versuchen Sie auf keinen Fall das Gehäuse zu öffnen oder den Gehäuseboden abzuschrauben.
2. Betätigen Sie die Drücker weder unter laufendem Wasser noch während des Schwimmens oder Tauchens.
3. Wenn Sie feststellen, daß sich Wasser in der Uhr befindet oder sich Kondenswasser gebildet hat, lassen Sie dies sofort von einem Fachhändler überprüfen. Die elektronischen Komponenten in der Uhr können dadurch in Mitleidenschaft gezogen werden.
4. Vermeiden Sie starke Stöße. Diese Uhr hält normalen Stößen stand. Es ist daher nicht zu empfehlen, die Uhr starken Stößen auszusetzen.
5. Vermeiden Sie daß die Uhr zu hohen Temperaturen ausgesetzt.
6. Säubern Sie die Uhr nur mit einem weichen Tuch und klarem Wasser. Verwenden Sie keine chemikalischen Mittel, die.
7. Vermeiden Sie starke Magnetfelder.



Gemäß den Bestimmungen über die Behandlung von Abfällen durch Elektronik- und Elektro-Altgeräte sind Quarzuhrenprodukte, deren Lebensdauer abgelaufen ist, selektiv zu sammeln, um sie dem Recycling zuzuführen. Sie können Ihre Quarzuhrenprodukte daher in einer unserer Verkaufsstellen oder an einer beliebigen Sammelstelle abgeben. Die selektive Sammlung, die Verarbeitung, die Bewertung und das Recycling dieser Produkte ist ein Beitrag zum Umweltschutz und zum Schutz unserer Gesundheit.

VISUALIZZAZIONE E GESTIONE NORMALE DEI PULSANTI

PILA: CR2032

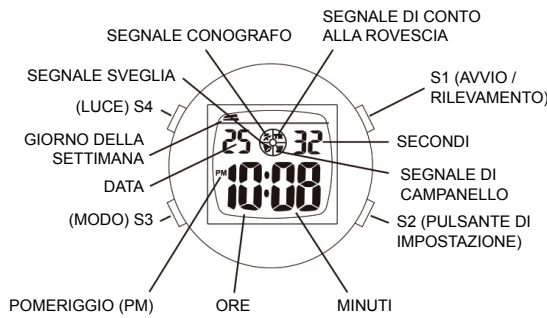

- PREMERE IL PULSANTE S1 PER VISUALIZZARE IL MESE E LA DATA.
- QUANDO SI PREME IL PULSANTE S4, IL LE SI ACCENDE PER 3 SECONDI.
- QUANDO SI PREMONO CONTEMPORANEAMENTE I PULSANTI S1, S2, S3, IL DISPLAY LCD, LE E SVEGLIA SI ATTIVANO.

MODIFICA DELLA MODALITÀ DI VISUALIZZAZIONE

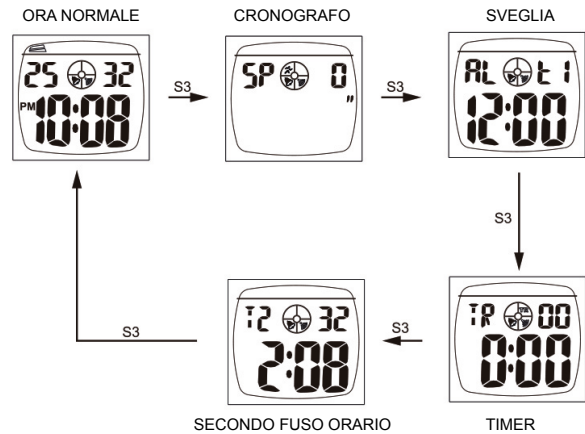

IMPOSTAZIONE ORA/CALENDARIO NORMALE

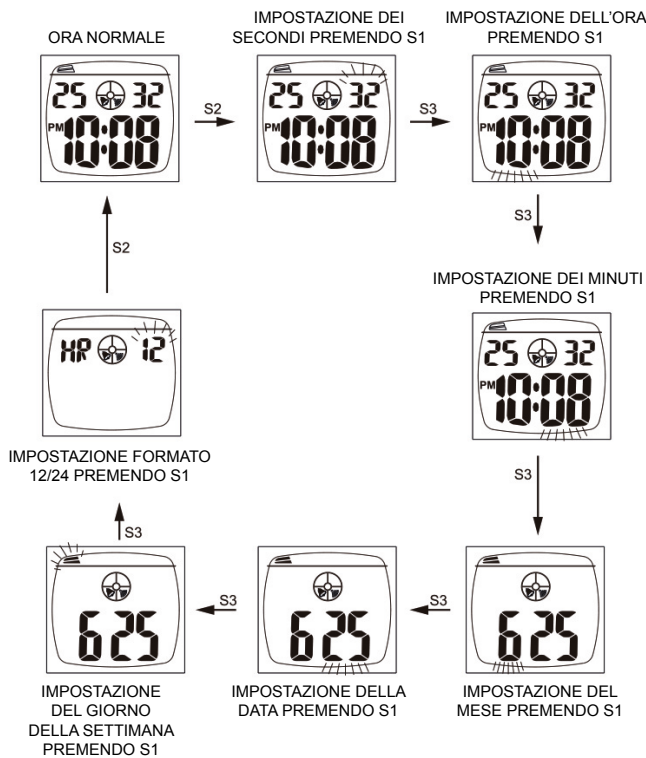

UTILIZZO DEL CRONOGRAFO

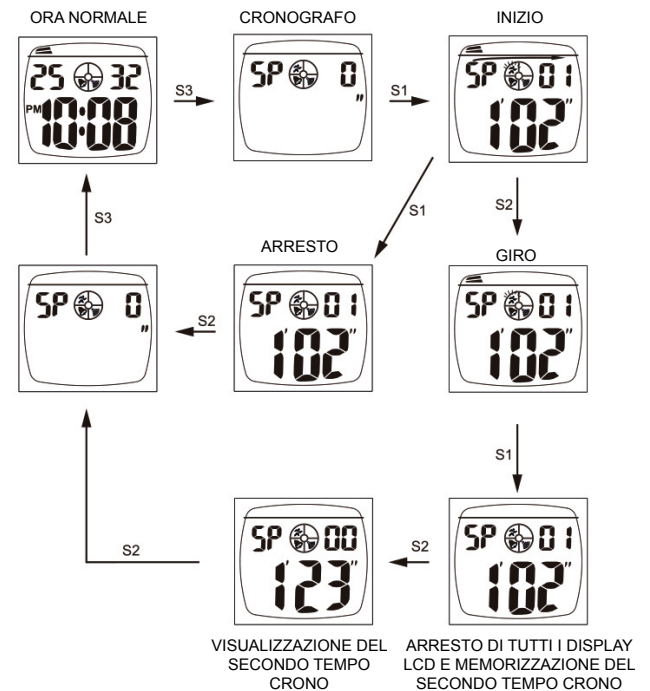

IMPOSTAZIONE SVEGLIA

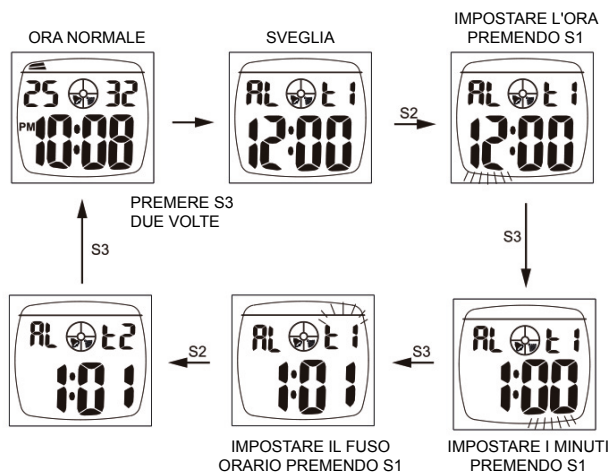

ATTIVAZIONE/DISATTIVAZIONE DELLA SVEGLIA E SUONERIA

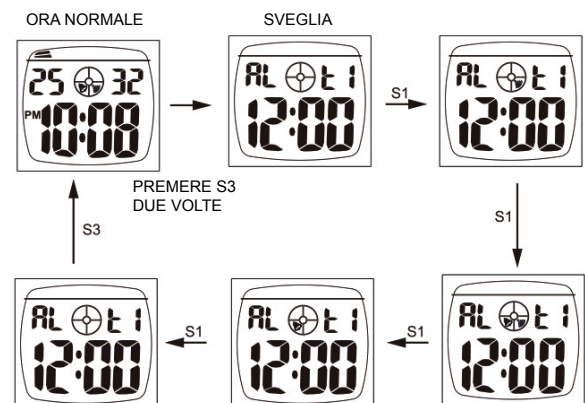

UTILIZZO DEL TIMER

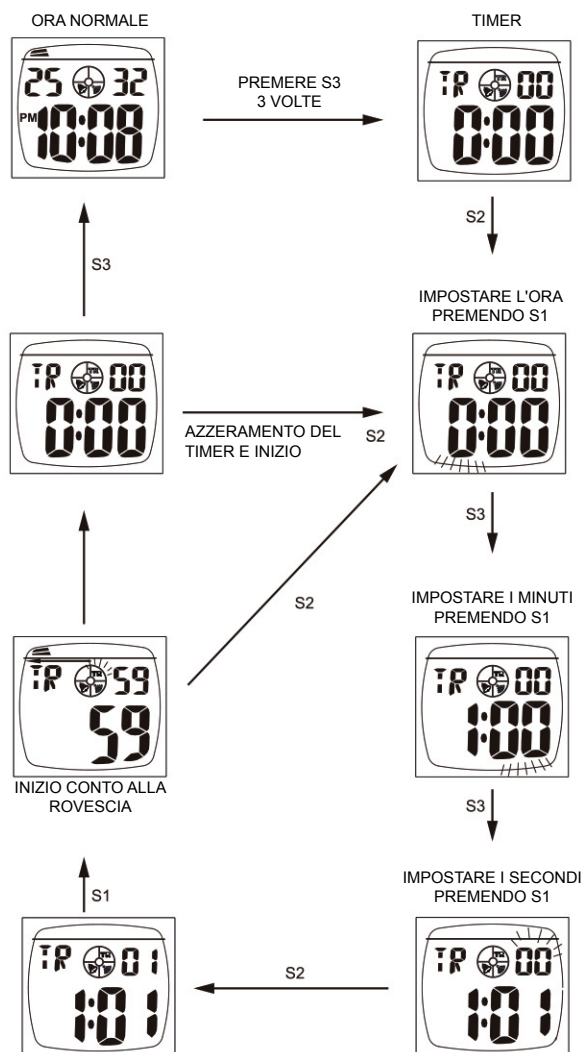

DEFINIZIONE DI UN SECONDO FUSO ORARIO

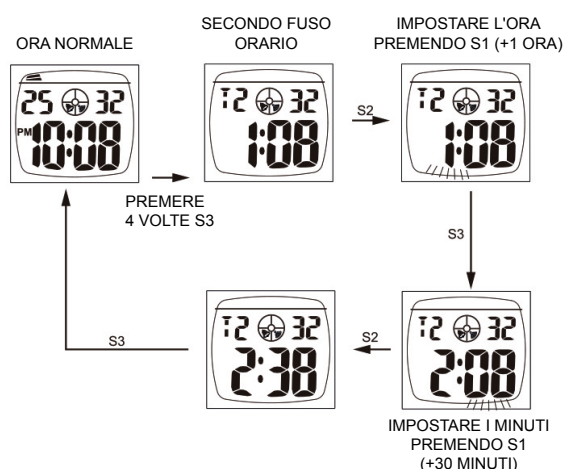

PRECAUZIONE

1. Questo orologio contiene vari componenti elettronici ed in nessun caso bisogna cercare di aprire la cassa o la protezione.
2. Non manomettere i pulsanti mentre nuotate o facendo la doccia.
3. Se si verifica che ci sia acqua o condensa dentro l'orologio, fatelo controllare da un orologiaio immediatamente. I componenti elettronici interni potrebbero essere soggetti a corrosione.
4. Evitare colpi bruschi, questo orologio e' stato concepito per fer subire colpi in condizioni di uso normale.
5. Evitare di esporre l'orologio ad alte temperature.
6. Pulire l'orologio unicamente con un panno morbido e acqua. Evitare qualsiasi prodotto chimico che potrebbe provocare la corrosione delle giunture.
7. Conservare il vostro orologio lontano da campi elettrici o elettrostatici.



Ai sensi dei regolamenti relativi alla manipolazione dei rifiuti provenienti da assemblaggi elettrici ed elettronici, i prodotti d'orologeria ormai inutilizzabili devono essere raccolti separatamente per consentirne il trattamento. In qualsiasi nostro punto vendita o punto di raccolta autorizzato troverà gli appositi contenitori per lo smaltimento dei componenti del Suo orologio al quarzo. La raccolta differenziata, il trattamento, la valorizzazione ed il riciclaggio di tali prodotti contribuiscono alla salvaguardia dell'ambiente ed alla produzione della nostra salute.

UTILIZAR O TEMPORIZADOR

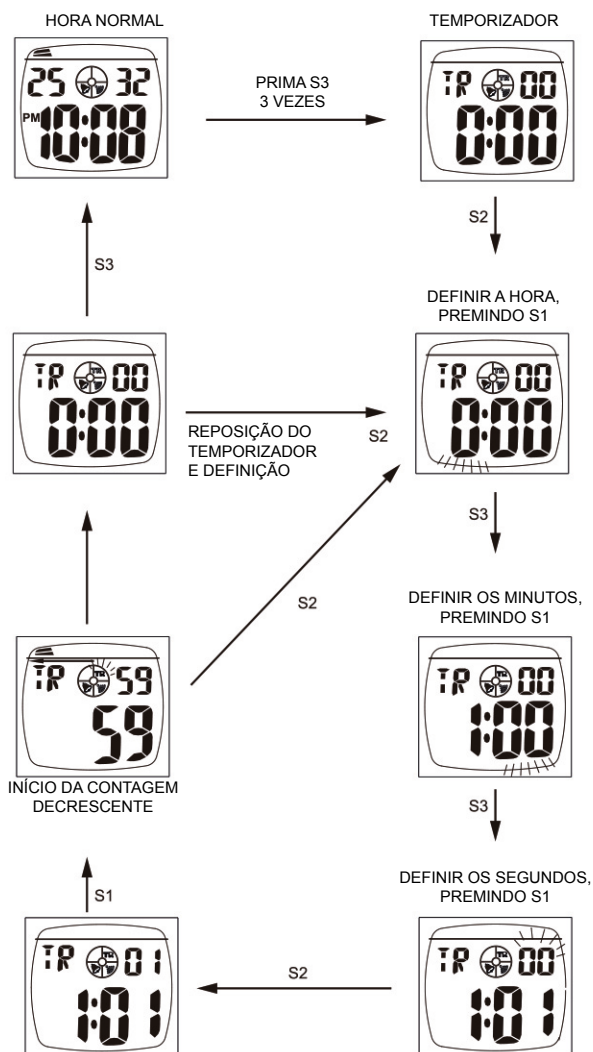

DEFINIR UM SEGUNDO FUSO HORÁRIO

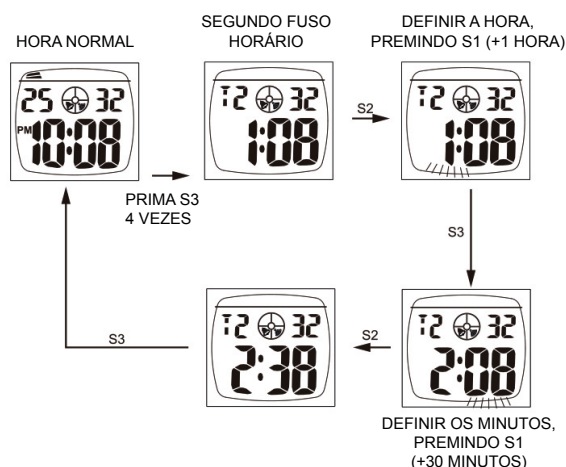

PRECAUÇÃO

1. Este relógio contém vários componentes electrónicos, em nenhum momento, tentar abrir a caixa ou retirar o fundo da caixa.
2. Não manipular os botões na água nem nadando ou mergulhando.
3. Se verificar a existência de água ou condensação dentro do seu relógio, mande verificar por um especialista imediatamente. Os componentes electrónicos no interior do seu relógio podem estar sujeitos a corroeão.
4. Evitar todos os choques violentos. Este relógio está concebido para resistir a choques em condições de uso normal. É desaconselhado submeter este relógio a choques violentos ou a uma utilização violenta.
5. Evitar expor o relógio a altas temperaturas.
6. Limpar o relógio unicamente com um pano suave e água limpa. Evitar utilizar qualquer produto químico que possa provocar a corrosão do vedante do fundo.
7. Guardar o relógio protegido da electricidade estática e de campos magnéticos fortes.



Em cumprimento das regras sobre resíduos de equipamentos eléctricos e electrónicos, os produtos de relojoaria de quartzo que tenham atingido o final da sua vida útil devem ser recolhidos seletivamente para seu processamento posterior. Os nossos produtos de quartzo podem também ser depositados em um dos nossos pontos de venda autorizados bem como em qualquer local autorizado para esse fim. La colheita separada, o tratamento, a avaliação e a reciclagem contribuem para a proteção do nosso ambiente e da nossa saúde.