

Haustierwagen

COZY TRAVEL



Aufbau- und Bedienungsanleitung



bis max.
25 kg



ACHTUNG! Dies ist KEIN Kinderwagen! Dieser Wagen darf nur für den Transport von Haustieren der ausgewiesenen Gewichtsklasse verwendet werden! Dieses Produkt ist nicht für den Transport von Kindern oder andere Zwecke geeignet.



WICHTIG: Bitte bewahren Sie diese Anleitung für eine eventuelle spätere Verwendung sorgfältig auf!

WICHTIGE HINWEISE

Vielen Dank, dass Sie sich für ein Produkt von CLOSE2ME entschieden haben. Bitte nehmen Sie sich die Zeit, um diese Anleitung zu lesen, und beachten Sie die hierin aufgeführten Sicherheitshinweise und Pflegetipps, damit Sie und Ihr vierbeiniger Freund lange Freude an unserem Produkt haben!

Dieser Wagen ist speziell für die Verwendung mit Haustieren konzipiert.

Dieses Produkt ist NICHT für den Transport von Babys oder Kleinkinder geeignet !

Der COZY TRAVEL Haustiertransporter ist für die Verwendung mit Haustieren bis zu einem Höchstgewicht von **max. 25 kg** geeignet.

- Befolgen Sie die in dieser Anleitung aufgeführten Punkte zu Aufbau, Umgang und Wartung Ihres Haustierwagens, um den sicheren Umgang hiermit gewährleisten zu können.
- Stellen Sie sicher, dass sich Kinder/Haustiere nicht in der Nähe des COZY TRAVEL aufhalten, während Sie ihn zusammenklappen, aufklappen oder einstellen.
- **Lassen Sie niemals Babys oder Kinder in diesem Wagen liegen, sitzen oder stehen und transportieren Sie diese nicht darin!**
- Verwenden Sie dieses Produkt nur für den Transport von Haustieren!
- **Dieses Produkt ist kein Spielzeug und nicht für Kinder geeignet.**
- Der Aufsatz kann beide Richtungen auf das Fahrgestell gesetzt werden.
- Das Anbringen zusätzlicher Lasten am Fahrgestell wirkt sich negativ auf dessen Stabilität aus und ist zu unterlassen.
- Halten Sie beim Zusammenklappen, Aufklappen oder Einstellen Ihres COZY TRAVEL Haustierwagens immer Ihre Finger von beweglichen Teilen fern, um zu verhindern, dass Finger/Körperteile versehentlich eingeklemmt werden.
- Aus Sicherheitsgründen dürfen im Schadensfall nur Originalersatzteile des Herstellers oder vom Hersteller genehmigte Teile verwendet werden.
- Seien Sie sich der Gefahr von offenem Feuer und anderen Quellen starker Hitze in unmittelbarer Nähe des Wagens bewusst, wie z. B. elektrische Feuer, Gasfeuer, Heizungen, und halten Sie entsprechend Abstand.
- Der praktische Netzkorb bietet zusätzlichen Stauraum für alles, was Sie mitnehmen müssen, bis maximal 2 kg
- Bitte vergewissern Sie sich vor der Verwendung, dass alle Teile sicher eingerastet und stabil miteinander verbunden sind.

INHALTSVERZEICHNIS

WICHTIGE HINWEISE	Seite 1
EINZELTEILE	Seite 2
AUFBAUANLEITUNG	Seite 3-5
Gestellaufbau (S. 3)	
Radmontage (S. 3-4)	
Arretierung der Vorderräder (Schwenkfunktion) (S. 4)	
Die Bedienung der Bremse (S. 4)	
Aufbau des Wannenaufsatzes (S. 4-5)	
FALTFUNKTION	Seite 6
VERWENDUNG IM KFZ	Seite 7
PFLEGE UND WARTUNG	Seite 8
SICHERHEITSHINWEISE	Seite 9-10
HERSTELLERKONTAKT	Seite 12

EINZELTEILE

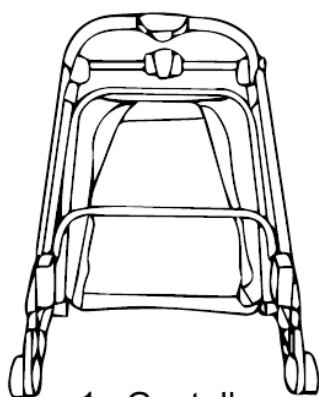

1x Gestell

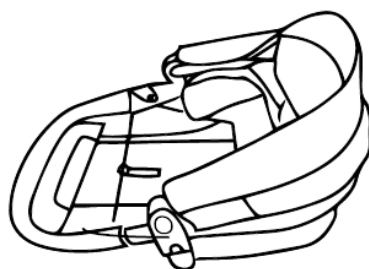

1x Wannenaufsatz

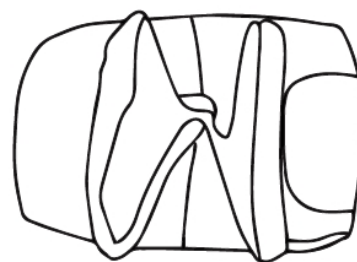

1x Innenbezug

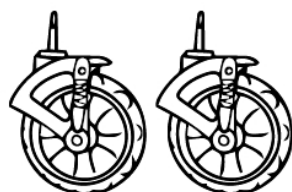

2x Vorderrad

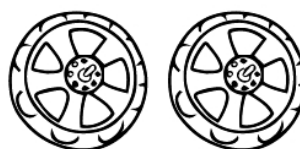

2x Hinterrad

AUFBAUANLEITUNG

GESTELLAUFBAU

1. Legen Sie das Gestell für den Aufbau auf eine ebene, sichere Fläche.

Legen Sie ein Stück Pappe oder ähnliches unter, um den Fußboden vor Kratzern zu schützen.

2. Lösen Sie die Transportsperre, indem sie diese nach oben ziehen (2a) und ziehen Sie den Griff des Wagens nach oben. Öffnen Sie das Gestell (2b) so weit, bis die seitlichen Verriegelungen mit einem hörbaren "Klick" einrasten.

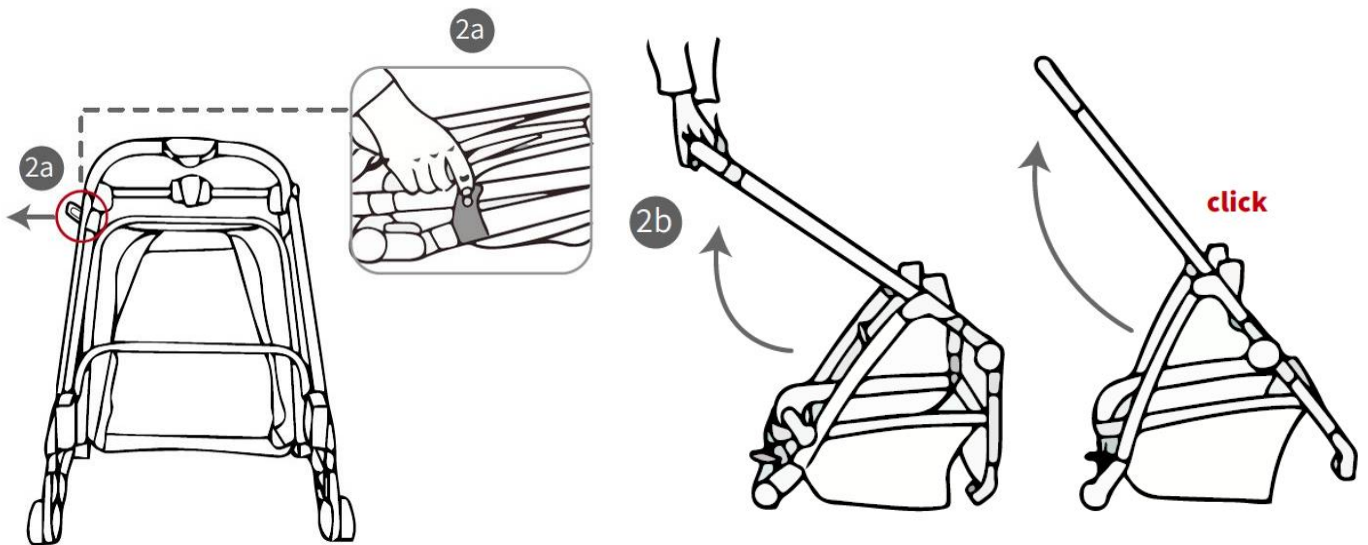

WICHTIG: Prüfen Sie vor Gebrauch immer, ob das Gestell ordnungsgemäß verriegelt ist!

RADMONTAGE

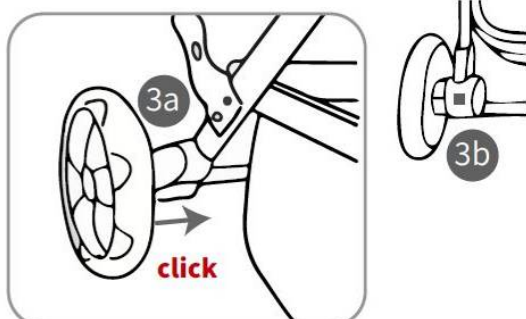

Hinterräder

Schieben Sie die beiden Hinterräder rechts und links hinten auf die Achse (3a), die Räder werden spürbar einrasten. Durch leichtes nach außen ziehen des jeweiligen Rades prüfen Sie, ob dieses vollständig eingerastet ist.

Die Räder können entfernt werden, indem Sie die Metallfeder im Gehäuse (3b) gedrückt halten und gleichzeitig das Rad nach außen ziehen.

WICHTIG: Diese Metallfeder darf nicht herausgezogen werden!

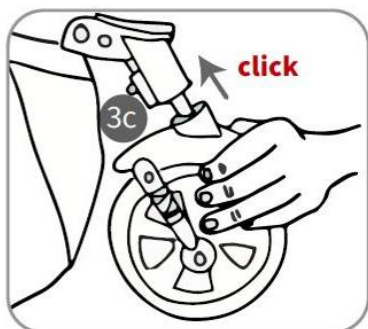

Vorderräder:

Schieben Sie die beiden Vorderräder rechts und links vorne auf die Achse (3a), die Räder werden spürbar einrastet.

Durch leichtes nach außen ziehen des jeweiligen Rades prüfen Sie, ob dieses vollständig eingerastet ist

ARRETIERUNG DER VORDERRÄDER (Schwenkfunktion)

Jedes Vorderrad kann einzeln arretiert werden, indem das Rad in die nach vorn gerichtete Position ausgerichtet und die Schwenkarretierung nach unten gedrückt wird.

Heben Sie die Sperre an, um das Rad wieder in eine volle 360-Grad-Schwenkbewegung zu bringen.

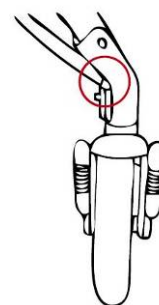

DIE BEDIENUNG DER BREMSE

Drücken Sie das Bremspedal mit Ihrem Fuß nach unten, um die Bremse zu betätigen.

Heben Sie das Bremspedal mit dem Fuß an, um es zu lösen.

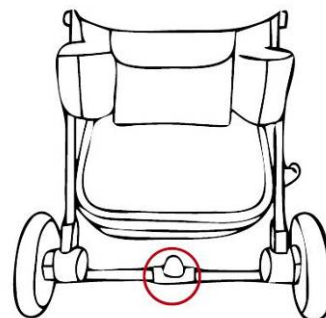

AUFBAU DES WANNENAUFSATZES

Um den oberen Teil anzuheben, ziehen Sie beide Metallbügel (6a) nach außen zum jeweiligen Ende des Trägers. Sichern Sie die Bügel, indem Sie an der angebrachten Stoffflasche (6b) ziehen und diese unter dem entsprechenden Kunststoffschloss in der Trägerbasis (6c) verriegeln.

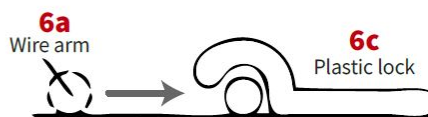
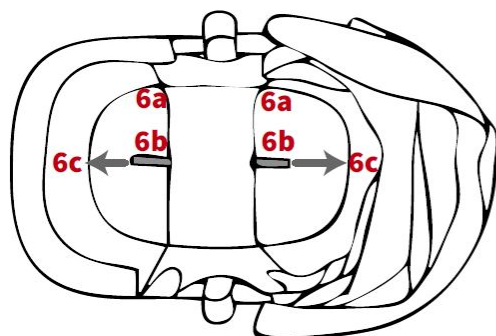

Legen Sie die Wanne mit dem dafür vorgesehenen Innenbezug aus.

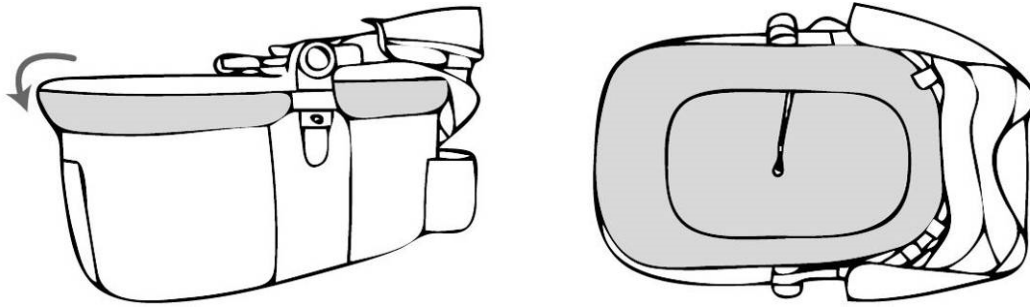

An den Außenseiten des Wannenaufsatzes, rechts und links, befinden sich die Verriegelungsadapter (8a) für die Montage auf dem Gestell. Setzen Sie den Aufsatz auf das Gestell und führen Sie die Verriegelungsadapter des Aufsatzes in die dafür vorgesehenen Aufnahmen (8b) am Gestellteil. Bei ordnungsgemäßem Einrasten hören Sie ein „Klick“.

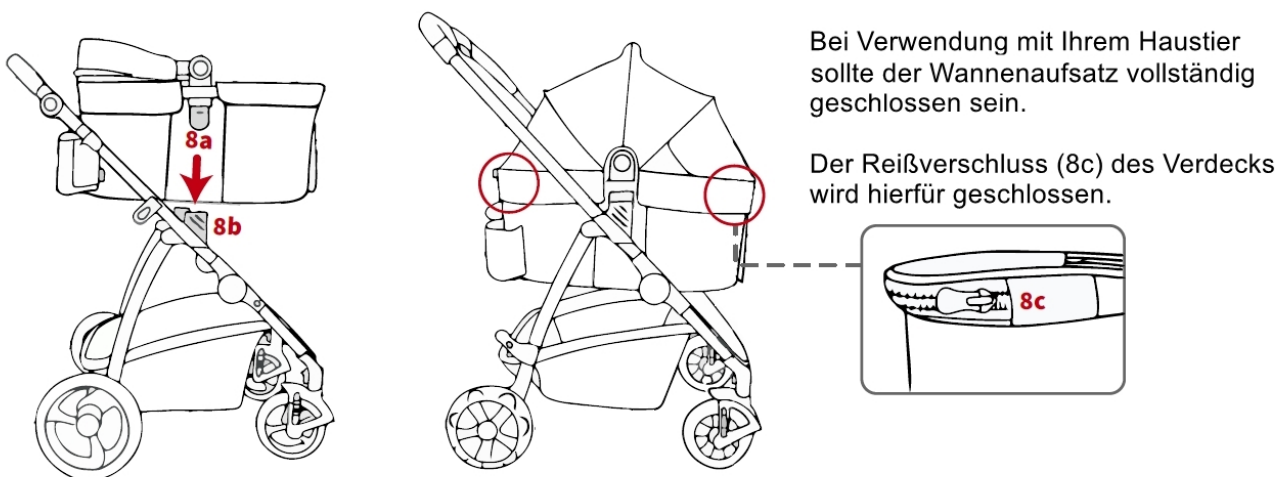

Bei Verwendung mit Ihrem Haustier sollte der Wannenaufsatz vollständig geschlossen sein.

Der Reißverschluss (8c) des Verdecks wird hierfür geschlossen.

HINWEIS: Der Wannenaufsatz kann in beide Richtungen – sowohl in als auch gegen die Fahrtrichtung – auf dem Gestell installiert werden.

An den beiden D-Ringen, befindlich an der Bodenplatte, können optional bis zu 2 Haustiere im Wagen angeleint werden.

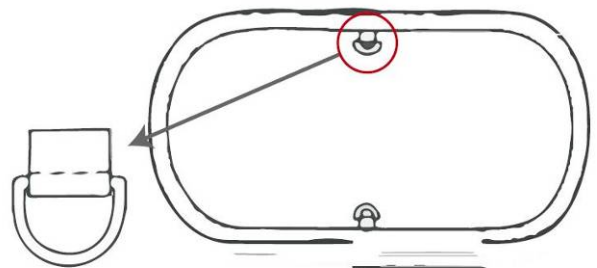

ACHTUNG: Der Haustierwagen darf nur bis insgesamt 25 kg belastet werden!

FALTFUNKTION

Entfernen Sie den Wannenaufsatz, indem Sie die rechts und links außen befindlichen Entriegelungsknöpfe drücken (1a) und den Aufsatz nach oben heben.

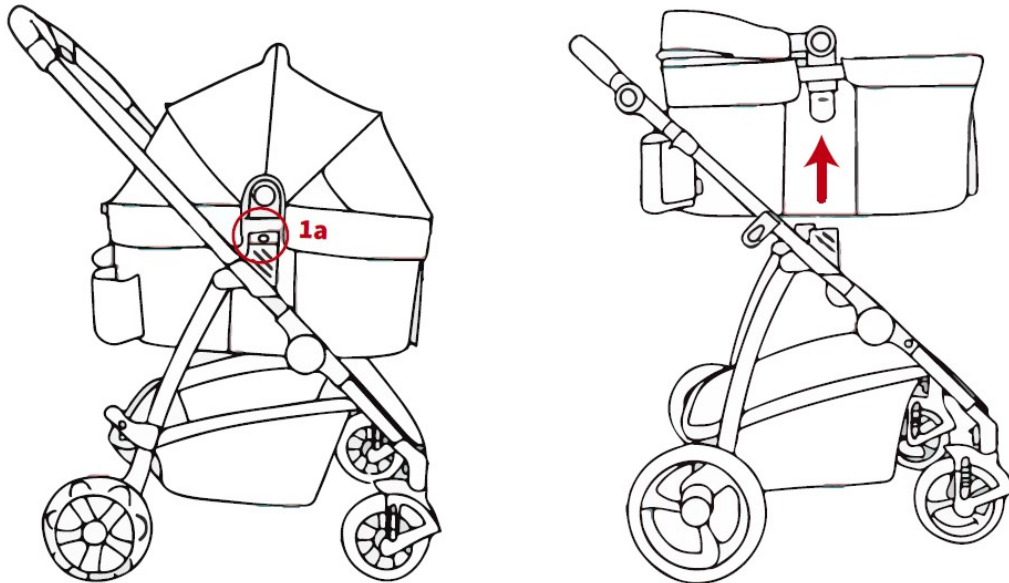

Entriegeln Sie das Gestell, indem Sie den Sicherungsschieber am Griff (2a) nach links drücken. Halten Sie den Knopf in dieser Position, betätigen Sie den Auslöseknopf für die Faltfunktion (2b) und drücken Sie den Wagengriff dabei nach unten (2c), bis das Gestell komplett zusammengefaltet ist. Ist das Gestell komplett gefaltet, verriegelt es sich automatisch. (2d)

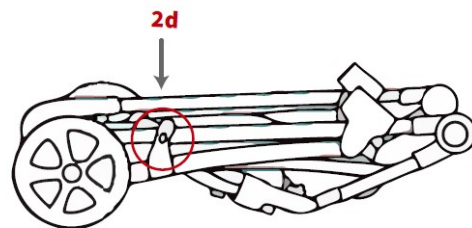
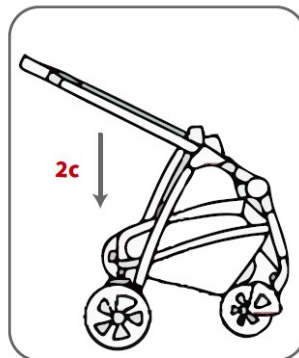
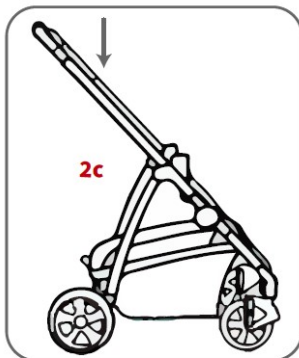
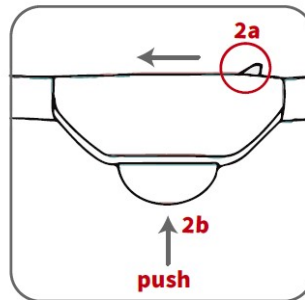
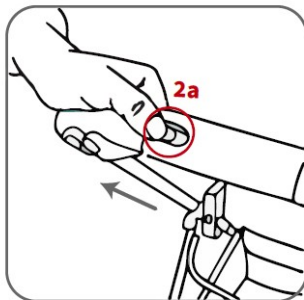

Zum Wiederaufbau entriegeln Sie das Gestell, wie in der Aufbauanleitung zu Anfang beschrieben.

VERWENDUNG IM KFZ

Der Wannenaufsatz kann entfernt und zum Transport Ihres Haustiers im Kraftfahrzeug verwendet werden.

HINWEIS:

Dieses Transportsystem für Haustiere wurde entwickelt, um das Haustier im Fahrzeug zu sichern und dort an seinem Platz zu halten, es schützt das Tier nicht vor den Folgen eines eventuellen Unfalls !

Führen Sie den Autosicherheitsgurt hierfür durch den Stoffkanal auf beiden Seiten der Wanne (10a) (er kann in beide Richtungen montiert werden) und führen Sie ihn in das Gurtschloss ein.

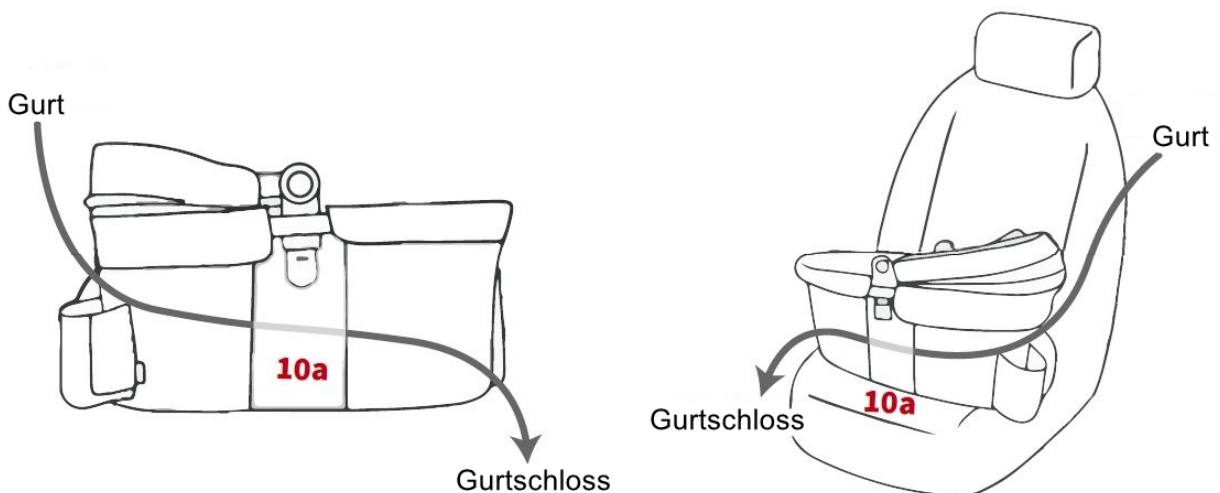

WICHTIG:

Überprüfen Sie vor Beginn der Fahrt, ob der Sicherheitsgurt ordnungsgemäß eingerastet ist!

PFLEGE UND WARTUNG

- Aus Sicherheitsgründen dürfen im Schadensfall nur Originalersatzteile des Herstellers oder vom Hersteller genehmigte Teile verwendet werden.
- Um eine lange Lebensdauer des COZY TRAVEL Haustierwagens zu gewährleisten, reinigen Sie Aufsatz, Gestell und Räder regelmäßig mit warmem Wasser und gegebenenfalls einem milden Putzmittel – verwenden Sie keine aggressiven Reiniger, Lösungs-, Scheuer- oder Bleichmittel !

• **Trocknen Sie den Wagen nach dem Gebrauch im Regen sorgfältig ab, um die Bildung von Rost und Schimmel zu vermeiden und bewahren Sie ihn bei Nichtbenutzung in einem trockenen, frostfreien und geschütztem Raum auf.**

• Zum Waschen des Stoffes befolgen Sie sorgfältig die Anweisungen auf dem Etikett:

30° Handwäsche – nicht bleichen – im Liegen trocknen – nicht bügeln – keine chemische Reinigung



Hand Wash Gentle Warm



Do Not Use Bleach



Dry Flat



Do Not Iron



Do Not Dry Clean

SICHERHEITSHINWEISE

BITTE LESEN UND VERSTEHEN SIE ALLE ANWEISUNGEN UND SICHERHEITSHINWEISE VOR DER VERWENDUNG:

- ÜBERPRÜFEN SIE BEIM ABSTELLEN DES WAGENS IMMER, DASS DIE BREMSE SICHER EINGERASTET IST.
- STELLEN SIE DEN HAUSTIERWAGEN NIEMALS UNGEBREMST AB.
- ÜBERPRÜFEN SIE STETS VOR FAHRTBEGINN, DASS DIE WANNE UND DAS VERDECK SICHER BEFESTIGT SIND.
- LEINEN SIE IHR HAUSTIER IM HAUSTIERWAGEN AN.

STELLEN SIE BEI DER VERWENDUNG SICHER, DASS IHR HAUSTIER KORREKT IM WAGEN ANGELEINT IST: DIE LEINE MUSS IN DER LÄNGE SO EINGESTELLT SEIN, DASS IHR HAUSTIER NICHT AUS DEM WAGEN HERAUSSPRINGEN KANN: STRANGULATIONSGEFAHR !

- HALTEN SIE DEN GRIFF IMMER GUT FEST, WENN DER WAGEN BENUTZT WIRD.
- LASSEN SIE IHR HAUSTIER IM WAGEN NIEMALS UNBEAUF SICHTIG.

DER COZY TRAVEL HAUSTIERWAGEN IST FÜR HAUSTIERE MIT EINEM **MAXIMALGEWICHT VON 25 KG** KONZIPIERT.

IM EINKAUFSKORB DÜRFEN **MAX 2 KG** ZUGELADEN WERDEN.

- DER HAUSTIERWAGEN DARF AUS SICHERHEITSGRÜNDEN NICHT ZUM FAHREN ÜBER TREPPEN / ROLLTREPPEN BENUTZT WERDEN
- NEHMEN SIE NIEMALS BAULICHE ÄNDERUNGEN AM COZY TRAVEL-HAUSTIERWAGEN VOR, DIES GEFÄHRDET DIE SICHERHEIT IHRES HAUSTIERES.
- BITTE HALTEN SIE DAS VERPACKUNGSMATERIAL DES PRODUKTS VON HAUSTIEREN UND KINDERN FERN.

- IM FALLE EINER MÖGLICHEN BESCHÄDIGUNG DES COZY TRAVEL HAUSTIERWAGENS, DÜRFEN NUR ORIGINAL ERSATZTEILE DES HERSTELLERS ODER VOM HERSTELLER GENEHMIGTE TEILE VERWENDET WERDEN.

- DIESES PRODUKT IST KEIN SPIELZEUG UND NICHT FÜR KINDER GEEIGNET.

• UM DIE SICHERHEIT UND FUNKTIONALITÄT DIESES PRODUKTS ZU GEWÄHRLEISTEN VERMEIDEN SIE JEDE ÜBERLASTUNG !

- DER HAUSTIERWAGEN DARF NICHT ALS TRANSPORTMITTEL ZWECKENTFREMDET WERDEN, ER DIENT NUR DER BEFÖRDERUNG VON HAUSTIEREN DER ANGEGBENEN GEWICHTSKATEGORIE.

- HÄNGEN SIE KEINE GEGENSTÄNDE AN DEN GRIFF UND STELLEN SIE KEINE GEGENSTÄNDE AUF DAS VERDECK: DIES KANN VERURSACHEN, DASS DER WAGEN AUS DEM GLEICHGEWICHT GERÄT UND UMKIPPT.

- BENUTZEN SIE IHREN COZY TRAVEL-HAUSTIERWAGEN NIEMALS AUF TREPPEN ODER ROLLTREPPEN.

- LASSEN SIE DEN WAGEN NICHT BEI ÜBERMÄSSIGER TEMPERATUR ODER GROSSER HITZE IM AUTO: TEILE KÖNNEN HIERDURCH VERFORMT WERDEN UND DER WAGEN FUNKTIONIERT DANN MÖGLICHERWEISE NICHT MEHR ORDNUNGSGEMÄSS.

WIRD DER WAGEN LANGE ZEIT PRALLER SONNE AUSGESETZT, KÖNNEN QUALITÄT UND FARBE DES STOFFES DARUNTER LEIDEN. STELLEN SIE IHN BEI NICHTGEBRAUCH AN EINEM SCHATTIGEN, GESCHÜTZTEN UND TROCKENEN ORT AB.

- BENUTZEN SIE DEN HAUSTIERWAGEN NICHT, WENN EINE BESCHÄDIGUNG AN EINEM BAUTEIL VORLIEGT ODER SICH EIN TEIL NICHT ORDNUNGSGEMÄSS VERRIEGELN LÄSST.



TH International ApS

Frejlev Skolevej 44
9200 Aalborg SV
Denmark

CVR: 34617481

E-mail: torben@thconsulting.info

www.eichhorn.dk