

# Benutzerhandbuch

für Ihre Design-Dunstabzugshaube

Modell:

# FLAT

PROFI  
LINE

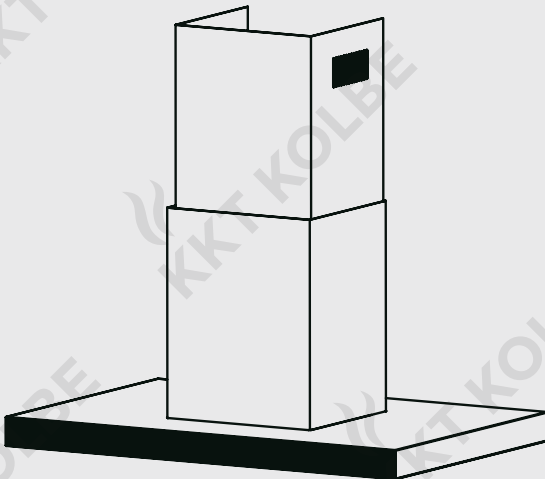

## Symbolbedeutungen und Hinweise



### **Dieses Symbol warnt vor Gefahren.**

Sie finden es insbesondere bei allen Beschreibungen von Arbeitsschritten, bei welchen eine Gefahr für Personen entstehen kann. Beachten Sie diese Sicherheitshinweise und verhalten Sie sich entsprechend vorsichtig. Geben Sie diese Warnungen auch an andere Benutzer weiter.



### **Dieses Symbol mahnt zur Vorsicht vor Beschädigungen.**

Sie finden es bei der Beschreibung von Arbeitsschritten, die besonders zu beachten sind, damit Beschädigungen am Gerät verhindert werden können. Geben Sie auch diese Sicherheitshinweise an alle Gerätebenutzer weiter.



### **Dieses Symbol kennzeichnet Hinweise & Tipps.**

Dieses Symbol weist auf nützliche Tipps hin und macht auf richtiges Vorgehen und Verhalten aufmerksam. Das Beachten der mit diesem Symbol versehenen Hinweise erspart Ihnen manches Problem.



### **Dieses Symbol zeigt an, dass eine Gebrauchsanweisung vorliegt und beachtet werden muss.**

Lesen Sie dieses Handbuch und die entsprechenden Abschnitte gründlich, bevor sie mit diesem Symbol gekennzeichnete Produkte benutzen.

### **Hinweis zu Zeichnungen und Bildern:**

Die in diesem Handbuch enthaltenen Abbildungen dienen Illustrationszwecken und können gelegentlich leicht abweichen.



### **Dieses Symbol weist darauf hin, dass das gekennzeichnete Gerät nicht als normaler Hausmüll entsorgt werden darf.**

Es muss an einer Sammelstelle für das Recycling von Elektro- und Elektronikgeräten entsorgt werden.

Trennen Sie hierfür das Netzkabel ab und machen Sie die Türschließvorrichtung unbrauchbar.



### **Dieses Symbol weist darauf hin, dass das gekennzeichnete Produkt recycelbar ist.**

Es muss zur Entsorgung entsprechend der begleitenden Sortieranleitung vom Restmüll getrennt werden.

Informationen über aktuelle Entsorgungswege und Recycling erhalten Sie bei den örtlichen Behörden, Ihrem Abfallentsorger oder dem Verkäufer.



## Sicherheitshinweise

- Halten Sie Kleinkinder vom Gerät fern. Die Bedienung des Gerätes durch Kinder ist nur unter Aufsicht von Erwachsenen erlaubt.
- Das Gerät ist nur für den Betrieb im Haushalt ausgelegt und ist ausschließlich dafür zu verwenden.
- Lesen Sie dieses Handbuch vor der Installation und Benutzung des Geräts gründlich durch.
- Die Installation sollte durch eine ausgewiesene Elektrofachkraft vorgenommen werden.
- Prüfen Sie, ob die Technischen Daten (V und Hz) auf dem Typenschild des Geräts mit denen Ihrer Hausinstallation übereinstimmen. Stimmen diese nicht überein, bringen Sie das Gerät an die Verkaufsstelle zurück. Bei Unklarheiten wenden Sie sich bitte an Ihren Stromversorger.
- Bei Anschluss eines Abluftschlauchs muss dieser aus hitze- und feuerbeständigem Material sein und in einem separaten Abluftschacht nach außen verlegt werden. Er darf durch keine anderen Schächte oder Kamine verlegt werden.
- Gerät und Filter müssen regelmäßig gereinigt werden, um eine einwandfreie Funktion zu gewährleisten. Bitte entsprechendes Kapitel beachten. Mit Fett oder Öl verschmutzte Filter stellen eine große Brandgefahr dar.
- Das Gerät darf außen nur in ausgeschaltetem Zustand gereinigt werden.
- Für Innenreinigungen muss das Gerät vom Stromnetz getrennt werden.
- Bei Fehlfunktion des Geräts ist der Kundendienst zu benachrichtigen. Versuchen Sie auf keinen Fall das Gerät selbst zu reparieren.
- Halten Sie den Raum gut belüftet, wenn sie das Gerät über einem Gas-herd betreiben.



**Zugängliche Teile am Gerät können heiß werden, wenn Kochgeräte darunter in Betrieb sind.**



**Achten Sie vor dem Abluftbetrieb darauf, dass kein offenes Kaminfeuer brennt. Rauch und giftige Verbrennungsgase könnten sonst aus dem Kamin oder Abzugschacht in die Wohnräume gezogen werden. Es besteht Lebensgefahr!**

## Vielen Dank

---

### **Vielen Dank und Herzlichen Glückwunsch zum Kauf Ihrer neuen Dunstabzugshaube.**

Wir empfehlen Ihnen, diese Bedienungsanleitung aufmerksam zu lesen.

Sie werden so mit Ihrem neuen Gerät schneller und besser vertraut.

Markieren Sie die für Sie wichtigen Stellen.

Bewahren Sie dieses Dokument so auf, dass Sie jederzeit darin nachschlagen können und es anderen Nutzern oder Folgebesitzern weitergeben können.

Sie haben ein gutes Gerät gewählt, welches Ihnen bei sachgerechter Bedienung und Wartung viele Jahre dienen wird.

Unsere Geräte sind nicht für die gewerbliche Nutzung bestimmt.

Sie sind für den Gebrauch im Haushalt ausgelegt.

**Bei gewerblichem Gebrauch reduziert sich die Gewährleistung um 50 %.**

Bitte beachten Sie, dass wir unsere Handbuchdokumentationen stetig aktualisieren.



**Sollten Sie also Unstimmigkeiten erkennen:**

**Die aktuellste Version Ihres Benutzerhandbuches finden Sie immer auf der entsprechenden Produktseite oder unter Support auf [www.kolbe.de](http://www.kolbe.de).**

**Im Hinblick auf die ständige Weiterentwicklung behalten wir uns technische Änderungen, Abweichungen oder Fehler ohne Bekanntmachung vor.**

**Dies gilt insbesondere auch hinsichtlich Maßangaben bzw. Ausschnittmaße.**

### **Benutzerhandbuch**

Dunstabzugshaube FLAT 6005ED, FLAT 9005ED

Version 2.8

© KKT KOLBE Küchentechnik GmbH & Co. KG

KKT KOLBE ist eine eingetragene Handelsmarke.

### Übersicht

1. Allgemeine Hinweise .....	6
1.1 Lieferumfang	
1.2 Hinweise zu Umweltschutz und Verpackung	
1.3 Bestimmungsgemäße Verwendung	
1.4 Allgemeine Hinweise zum Gebrauch	
2. Vor Benutzung der Dunstabzugshaube .....	7
3. Benutzung der Dunstabzugshaube .....	7
3.1 Sicherheitshinweise zum Betrieb	
3.2 Abluftbetrieb	
3.3 Umluftbetrieb	
4. Bedienung der Dunstabzugshaube .....	9
4.1 Aufbau des Bedienfeldes	
4.2 Bedienungsanleitung für den WLAN-Modus	
5. Reinigung und Pflege .....	12
5.1 Reinigung der Metallfilter	
5.2 Aktivkohlefilter	
6. Beleuchtung .....	13
7. Problembehandlung .....	14
7.1 Probleme, mögliche Ursachen und Lösungen	
7.2 Kundendienst	
8. Installation der Dunstabzugshaube .....	15
8.1 Installationsangaben / Maße	
8.2 Wichtige Hinweise vor der Installation	
8.3 Verwendung als Ablufthaube	
8.4 Umrüstung als Umlufthaube	
8.5 Montage des Aktivkohlefilters	
8.6 Elektrischer Anschluss	
9. Montage der Dunstabzugshaube .....	18
10. Informationen zur Abluftleitung .....	20
11. Technische Daten / Konformitätserklärungshinweis .....	21
12. Gewährleistung .....	23

---

### 1. Allgemeine Hinweise

#### 1.1 Lieferumfang

- 1 Haubenkörper inkl. Metallfettfilter
- 2 Teleskop-Abluftschacht - Elemente
- 1 Wandhalterung
- 1 Schachthalterung (oberes Element)
- 1 Schachthalterung (unteres Element)
- 7 4×30mm Schrauben
- 2 4×8mm Schrauben
- 7 ø8×ø6 Dübel
- 1 Abluftschlauch
- 1 Benutzerhandbuch

#### 1.2 Hinweise zu Umweltschutz und Verpackung



Das Verpackungsmaterial (Plastikbeutel, Styroporsteile usw.) stellt eine Gefahrenquelle für Kinder dar. Bewahren Sie das Verpackungsmaterial deshalb außerhalb der Reichweite von Kindern auf.

##### Verpackung

Bitte entsorgen Sie das gesamte Verpackungsmaterial mit Rücksicht auf die Umwelt. Dieses wurde sorgfältig ausgewählt und sollte recycelt werden, um Rohstoffverbrauch und Abfälle zu reduzieren.

Beachten Sie bei der Entsorgung die örtlichen Vorschriften.

#### Entsorgung von Altgeräten

Falls Sie dieses Gerät als Ersatz für ein altes Gerät erworben haben, entsorgen Sie Ihr Altgerät bitte gemäß den gesetzlichen Bestimmungen.

Vor der Entsorgung muss das Gerät durch Abschneiden des Netzkabels untauglich gemacht werden.

Zur Entsorgung ist das Gerät bei den zuständigen Sammelstellen abzugeben.

#### 1.3 Bestimmungsgemäße Verwendung



Wenn Sie die Dunstabzugshaube im Abluftbetrieb nutzen, achten Sie vor dem Einschalten des Gerätes darauf, dass kein offenes Kaminfeuer brennt!

**Es könnte sonst massive Rauchentwicklung entstehen und giftige Verbrennungsgase können aus dem Kamin oder Abzugschacht in die Wohnräume gezogen werden. Es besteht Lebensgefahr!**



Das Gerät ist für die Verwendung im Haushalt bestimmt. Der Hersteller haftet nicht für Schäden, die durch bestimmungswidrigen Gebrauch oder falsche Bedienung verursacht werden.



Dunstabzugshauben ziehen unangenehme Gerüche und Dämpfe ab und schaffen eine angenehme Raumluft. Fettpartikel, Dünste und auch Feuchtigkeit werden vom Fettfilter aufgenommen. Eine richtig bemessene Dunstabzugshaube schafft ein angenehmes Raumklima ohne dass Zugluft entsteht und sorgt für eine erträgliche Luftfeuchtigkeit von 40-60%

### 1.4 Allgemeine Hinweise zum Gebrauch



- Stellen Sie sicher, dass der Raum während des Betriebs der Dunstabzugshaube ausreichend belüftet wird. Beachten Sie hierzu die entsprechenden Anweisungen im folgenden Kapitel zur Benutzung, insbesondere für den Abluftbetrieb.
- Eine konstante Instandhaltung gewährleistet einwandfreien Betrieb und optimale Leistung der Dunstabzugshaube.
- Vor Reinigungs- oder Instandhaltungsarbeiten ist die Stromversorgung der Dunstabzugshaube durch Abziehen des Steckers oder Abschalten/Herausdrehen der Sicherung zu unterbrechen.
- Reinigen Sie verschmutzte Oberflächen regelmäßig von Verkrustungen.
- Reinigen bzw. ersetzen Sie den Filter regelmäßig.

## 2. Vor Benutzung des Dunstabzugs



**Versichern Sie sich, dass der Dunstabzug während des Transports nicht beschädigt wurde.**

Die Installation und der elektrische Anschluss muss unter Beachtung der Herstellervorschriften und unter Einhaltung der örtlichen Vorschriften von einer ausgewiesenen Fachkraft ausgeführt werden.

## 3. Benutzung des Dunstabzugs

### 3.1 Sicherheitshinweise zum Betrieb



- Während des Betriebs des Dunstabzugs müssen die Fettfilter immer eingesetzt sein, ansonsten kann sich Fettdunst im Inneren des Geräts ablagern.
- In der Nähe des Dunstabzugs darf kein offenes Feuer verwendet werden (z.B. beim Flambieren). Hohe Flammen können das Gerät beschädigen oder sogar einen Brand verursachen (z.B. durch Entzünden von Fettablagerungen im Filter).
- Bei Gasherden ist darauf zu achten, dass die Kochstellen nicht ohne Kochgeschirr betrieben werden.

## Benutzung der Dunstabzugshaube

---

Die Hitze offener Gasflammen kann Teile des Gerätes beschädigen.

- Frittieren oder das Erhitzen von Ölen und Fetten in der Nähe des Dunstabzugs darf wegen Brandgefahr nur unter ständiger Aufsicht geschehen.  
**Achtung! Bei mehrfach verwendetem Öl oder Fett steigt das Risiko der Selbstentzündung.**

### 3.2 Abluftbetrieb

Die angesaugte Luft wird durch den Abluftschlauch ins Freie geleitet.

Dafür muss in Ihrem Haus ein Abluftschacht bzw. ein ins Freie führendes Abluftrohr vorhanden sein.



- Wird die Dunstabzugshaube im Abluftbetrieb zusammen mit anderen raumluftabhängigen Geräten oder Feuerstätten mit Kamin oder Abluftschacht (z.B. Kaminfeuer, gas-, öl-, holz- oder kohlebetriebene Geräte) betrieben, darf der Unterdruck im Raum einen Wert von 4 Pa ( $4 \times 10^{-5}$  bar) nicht überschreiten.  
Stellen Sie sicher, dass der Raum ausreichend belüftet ist, z. B. durch nicht verschließbare Öffnungen in Türen, Fenstern, in Verbindung mit einem Zuluft- / Abluftmuerkasten oder durch andere technische Maßnahmen.  
Es kann sonst ein Unterdruck entstehen und aus Kaminen oder Abzugschächten können Rauch und giftige Verbrennungsgase in die Wohnräume gezogen werden.  
In diesem Fall besteht Lebensgefahr!

Lassen Sie sich zum Lüftungsverbund des Hauses und die passende Maßnahme zur Belüftung von Ihrem zuständigen Kaminkehrermeister beraten.

- Falls kein fest installiertes Abluftrohr oder kein separater Abluftschacht vorhanden ist, müssen Sie die Abzugshaube auf Umluftbetrieb umrüsten (Siehe Installationskapitel).

### 3.3 Umluftbetrieb

Die angesaugte Luft wird durch einen Kohlefilter (auch Aktiv-Kohlefilter genannt) gefiltert und im Raum umgewälzt. Der Kohlefilter hält die beim Kochen entstehenden Gerüche zurück und die filtrierte Luft wird durch Luftöffnungen seitlich oder nach oben zurück in die Küche geleitet.

Wird die Dunstabzugshaube im Umluftbetrieb eingesetzt, ist der gleichzeitige Betrieb einer raumluftabhängigen Feuerstätte unbedenklich.

- Es wird empfohlen, das Gerät bereits einige Minuten vor Beginn des Kochvorgangs einzuschalten.
- Für eine bessere Leistung der Dunstabzugshaube den Auszug (soweit vorhanden) herausziehen.
- Stellen Sie die Leistungsstufe des Gebläses entsprechend der abzusaugenden Rauch- oder Dampfmenge ein.
- Lassen Sie die Dunstabzugshaube nach dem Kochen noch ca. 5 bis 10 Minuten weiter laufen, um die Raumluft von verbleibenden Dünsten und Gerüchen zu befreien.



### 4. Bedienung der Dunstabzugshaube

#### 4.1 Aufbau des Bedienfeldes

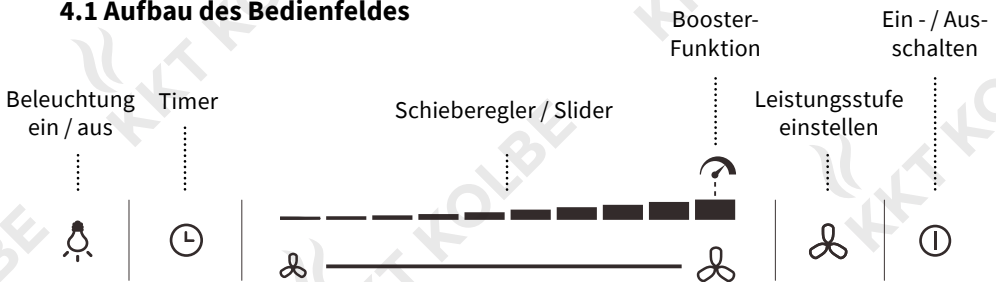

##### **Beleuchtung:**

- Zum Ein- / Ausschalten der Beleuchtung drücken Sie die Taste im Betriebsstatus.

##### **Ein- / Ausschalten**

- Nach dem Anschließen begibt sich die Haube in den Standby-Modus.
- Drücken Sie die Taste um den Betrieb auf Leistungsstufe 1 zu starten.
- Um den Betrieb zu stoppen und in den Standby-Modus zu schalten, drücken Sie die Taste erneut.

##### **Leistungsstufe einstellen**

- Das Gerät verfügt über insgesamt 10 Leistungsstufen (9 + Booster).
- Wählen Sie eine Leistungsstufe von 1 bis 9, indem Sie den Slider benutzen oder die gewünschte Stufe direkt antippen.
- Sie können auch die Taste benutzen, um die gewünschte Leistungsstufe einzustellen: Kurzes Drücken erhöht die Leistung in Einzelschritten, Gedrückthalten führt zu einem fließenden, schnelleren Hochregeln. Nach Stufe 9 springt die Einstellung wieder zu Stufe 1.

- Um die Leistung sofort auf die schwächste Stufe zu regeln, drücken Sie die Taste unter dem Slider.

##### **Booster - Funktion**

- Die 10. Geschwindigkeitsstufe ist die Booster- / Hochleistungsstufe.
- Zum Starten der Booster-Funktion berühren Sie die Taste unter dem Slider 2 Sekunden lang.
- Ein Piepen ist zu hören, die höchste Stufe des Sliders beginnt zu blinken und die Leistung der Haube wird maximiert.
- Um die Boosterfunktion zu stoppen, stellen Sie mit dem Slider eine schwächere Leistungsstufe ein.
- Nach 5 Minuten wird die Booster-Funktion automatisch deaktiviert.

##### **Timer (Abschaltautomatik):**

- Drücken der Taste während des Betriebs führt zum automatischen Abschalten der Haube nach 3 Minuten (begleitet von einem Piep-Signal). Das Blinken der Indikatorleuchte zeigt den laufenden Countdown an.
- Um den Timer zu deaktivieren, drücken Sie die Taste erneut.

### 4.2 Bedienungsanleitung für den WLAN-Modus

**Um die Dunstabzugshaube über Ihr Smartphone bedienen zu können, müssen Sie die App (Software) „Wisén“ herunterladen. Hierfür gibt es 2 Möglichkeiten:**

**1.** Scannen Sie den folgenden QR-Code mit einer entsprechenden App auf Ihrem Smartphone:



**2.** Suchen Sie die App „Wisén“ im Google Store / APP Store und laden Sie sie herunter.

#### **WLAN Konfiguration für Ihre Smart Dunstabzugshaube:**

- Verbinden Sie Ihr Smartphone mit dem WLAN (Nur mit 2.4GHz möglich, ggf. bitte am Router entsprechend einstellen).
- Starten Sie die App Wisén und registrieren Sie sich entweder über einen Social Media Account (Facebook, Twitter, Google+ oder Weibo) oder über Ihre E-mail-Adresse bzw. Telefonnummer.

- Aktivieren Sie den WLAN-Einstellungsmodus Ihrer Dunstabzugshaube durch 5 Sekunden langes Gedrückthalten der Lichttaste  am Gerät (Kontrollleuchte blinkt).
- Tippen Sie im Haupt-Anzeigefenster der Wisén-App oben rechts auf „+ Gerät hinzufügen“ und wählen Sie „WLAN Einstellung“ und „Andere Geräte“.
- Geben Sie jetzt Ihr aktuelles WLAN-Passwort ein und bestätigen Sie die Eingabe.
- Die Dunstabzugshaube führt nun automatisch eine Verifizierung durch. Sie verbindet sich mit dem Router und wird in der Wisén-App angezeigt.
- Wenn Sie die Dunstabzugshaube nun antippen, erscheint das Bedienfenster für das Gerät mit allen verfügbaren Funktionen. (Eine genaue Anleitung hierfür finden Sie auf unserer Website [www.kolbe.de](http://www.kolbe.de) auf der entsprechenden Produktseite unter dem Namen „smart connect DE/EN“)

#### **Berechtigungseinstellung / Autorisierung weiterer Mobiltelefone:**

- Laden Sie die Wisén-App auf das Smartphone, welches Sie autorisieren möchten, und registrieren Sie sich.
- Öffnen Sie die Wisén-App auf einem bereits autorisierten Smartphone, tippen Sie im Haupt-Anzeigefenster auf das -Symbol in der linken oberen Ecke und wählen Sie „Gerätemanagement“.

## Bedienung der Dunstabzugshaube

---

- Wählen Sie die Haube aus und tippen Sie auf „Freigabeberechtigung“. Der QR-Code zur Autorisierung erscheint.
- Verwenden Sie nun das Smartphone, das Sie autorisieren möchten, tippen Sie oben rechts im Haupt-Anzeigefenster der Wisen-App auf „+ Gerät hinzufügen“ und wählen Sie „Scannen“.
- Scannen Sie nun den QR-Code von dem bereits autorisierten Smartphone, um die Autorisierung zu übermitteln und abzuschließen.

### Hinweise:

- Vergewissern Sie sich, dass das/die Mobiltelefon(e) eingeschaltet und mit dem WLAN verbunden ist/sind und die Dunstabzugshaube sich im WLAN-Einstellungsmodus befindet.
- Vergewissern Sie sich, dass der Router und das mobile App-Netzwerk fehlerfrei funktionieren.
- Halten Sie den Abstand zwischen Dunstabzugshaube, Router und Mobiltelefon(en) während der WLAN-Konfiguration so gering wie möglich.
- Die Smart Home Dunstabzugshaube funktioniert aktuell nur in Verbindung mit einem 2,4 GHz Netzwerk: Stellen Sie vor dem Verbinden sicher, dass der Router ein solches verwendet bzw. nehmen Sie die entsprechenden Einstellungen vor.
- Das Passwort des Routers muss korrekt sein und es werden keine Sonderzeichen erkannt. Der Router-Account und das Passwort dürfen nicht länger als 32 Ziffern sein.
- Stellen Sie sicher, dass die WLAN-Einstellung des Routers die Verschlüsselung WPA2 enthält.
- Wenn der Router bereits mit zu vielen Geräten (einschließlich Mobiltelefon oder PC) verbunden ist, zuerst einige Geräte trennen, dann den Router ausschalten und neu starten.
- Sollten Sie Probleme beim Verbindungsaufbau haben, können Sie versuchen, das Gerät von der MAC-Filterliste des Routers (falls aktiviert) zu entfernen und/oder in der Whitelist Ihrer Firewall folgende Adressen zu hinterlegen:  
hekr.me, hekrus.me, hekreu.me .
- Führen Sie in regelmäßige Firmware-Updates durch, indem Sie in der linken oberen Ecke im Haupt-Anzeigefenster der „Wisen“App auf das ≡-Symbol tippen und über „Gerätemanagement“ die Haube auswählen. Über „Hardwareinformationen zum Gerät“ können Sie nun den aktuellen Stand der Software prüfen und ggf. ein Update durchführen.

### 5. Reinigung und Pflege



Vor Installations-, Wartungs- oder Reinigungsarbeiten ist die Dunstabzugshaube von der Stromzufuhr zu trennen, indem Sie den Netzstecker des Gerätes ziehen oder die Sicherung der Hausinstallation ausschalten bzw. heraus-schrauben.

- Die Dunstabzugshaube darf nicht mit einem Dampfreiniger gereinigt werden.
- Verwenden Sie bei mattschwarz lackierten Geräten keine alkoholhaltigen Reinigungsmittel. Diese können Verfärbungen verursachen.
- Bei Nichtbeachtung der Wartungs- und Reinigungshinweise besteht Brandgefahr infolge von Fettablagerungen.
- Die an Ihrem Gerät vorhandenen Fettfilter sind regelmäßig zu reinigen. Vermehrte Fettablagerungen im Filter können schnell Feuer fangen und verbreiten zudem unangenehme Gerüche. Mit Schmutzpartikeln verstopfte Fettfilter können die Funktion des Geräts stark beeinträchtigt.
- Insbesondere bei der Reinigung des Bedienfeld-Bereiches ist darauf zu achten, dass kein Wasser in die Elektronik eindringt.



#### **Besondere Hinweise für Geräte mit Edelstahlgehäuse:**

Zur Reinigung der Edelstahlfächen eignet sich ein handelsübliches, nicht scheuerndes Edelstahl-Reinigungsmittel. Verwenden Sie hierzu ein weiches Tuch und trocknen Sie das Gerät anschließend gut. Aggressive Reinigungsmittel, wie zum Beispiel **Scheuermittel, Essigreiniger, oder Schleifgranulat beschädigen die Oberfläche der Dunstabzugshaube.**



**Verwenden Sie niemals Edelstahl-Reinigungsmittel in der Nähe der Bedienelemente.**

#### **5.1 Reinigung der Metallfilter**

- Reinigungsintervall für Metallfettfilter: alle 2 - 3 Wochen entsprechend der Gebrauchshäufigkeit
- Entnehmen Sie die Metallfilter wie in der folgenden Abbildung gezeigt:



(Abbildung kann abweichen)

## Reinigung und Pflege

- Die Metallfettfilter in heißem Spülwasser gut einweichen, dann mit einer weichen Bürste reinigen und anschließend mit heißem Wasser gut abbrausen. Eventuell den Vorgang wiederholen.
- Achten Sie bei der Reinigung darauf, dass das Metallgewebe nicht beschädigt wird.
- Die Metallfettfilter können auch in der Geschirrspülmaschine gereinigt werden (Standardprogramm, 55 °C). Zur Vermeidung möglicher Fettablagerungen am Geschirr oder Ansammlung von Speiseresten im Gittergewebe des Filters sollten die Metallfettfilter separat gereinigt werden. Stark verschmutzte Metallfilter sollten vorher gut in heißem Spülwasser eingeweicht werden.
- Lassen Sie die Filter nach der Reinigung gut trocknen, bevor Sie sie sorgfältig wieder in die Haube einsetzen.
- **Durch häufiges Reinigen oder durch die Verwendung von aggressiven Reinigungsmitteln können Farbveränderungen der Metalloberfläche auftreten. Diese haben keinen Einfluss auf die Filterfunktion und sind kein Reklamationsgrund.**



**Vermeiden Sie alkalische Reinigungsmittel (pH-Wert über 7).**

## 5.2 Aktivkohlefilter

Der Aktivkohlefilter neutralisiert unangenehme Gerüche aus der Raumluft. Diesen benötigen Sie bei Umluftbetrieb der Dunstabzugshaube.

- Herkömmliche Aktivkohlefilter (in der Regel runde Form) können weder gewaschen, noch regeneriert werden. Sie müssen ersetzt werden.
- Austauschintervall für Aktivkohlefilter: alle 9 - 12 Monate entsprechend der Gebrauchshäufigkeit.
- Zur Entnahme der Aktivkohlefilter siehe Kapitel Installation; Montage in umgekehrter Reihenfolge.



Original-Aktivkohlefilter für dieses Modell: **K606**

## 6. Beleuchtung



- Die LED-Beleuchtung darf nur von einer hierfür qualifizierten Person repariert oder gewechselt werden.
- **Hierfür ist das Gerät von der Stromversorgung zu trennen.**
- **Achten Sie beim Auswechseln einer Lampe darauf, dass die neue Lampe keine höhere Wattleistung als die Originallampe Ihres Geräts hat.**
- Prüfen Sie vor dem Anschließen der Haube, ob die auf dem Typenschild angegebene Spannung (V) mit Ihrer Versorgungsspannung übereinstimmt.

### 7. Problembehandlung

#### 7.1 Probleme, mögliche Ursachen und Lösungen

<b>Problem</b>	<b>Mögliche Ursache</b>	<b>Lösung</b>
Beleuchtung funktioniert nicht, Motor läuft nicht	Kein Strom / Gerätekabel nicht richtig angeschlossen	Stromversorgung und Sicherung kontrollieren, Kabel richtig anschließen
Beleuchtung ist an, aber Motor läuft nicht	Lüftungsklappe blockiert	Blockierung beheben
Motor riecht verdächtig	Motor defekt	Motor ersetzen
Beleuchtung funktioniert nicht	Lampen defekt / nicht richtig eingesetzt	Lampe überprüfen, ob richtig montiert / defekt, ggf. Lampe ersetzen
Ungenügender Luftabzug	Distanz zwischen Haube und Kochfeld zu groß	Haube tiefer hängen: optimaler Abstand 65 - 75 cm
	Zu viel Zugluft durch offene Fenster oder Türen	Türen und Fenster schließen
	Unterdruck im Raum durch ungenügend Luftzufuhr	Frischluftzufuhr sicherstellen
	Verschmutzte Filter	Fettfilter reinigen, Kohlefilter min. alle 9 - 12 Monate ersetzen
	Querschnitt der Luftleitung zu gering	Auf Querschnitt 150 mm (von Haube bis Mauerkasten inkl.) achten
	Luftfluss blockiert / gebremst	Luftleitung auf Blockaden prüfen, ggf. auf bewegliche Lamellen der äußeren Abdeckplatte achten, ggf. Fliegengitter entfernen
Gerät vibriert	Ventilatorflügel beschädigt	Nur von qualifiziertem Personal reparieren lassen
	Motor nicht fest montiert	Motor richtig befestigen
	Haube nicht richtig fixiert	Aufhängung überprüfen, Haube gut fixieren
Gerät ist instabil	Gerät nicht fest montiert	Montage überprüfen
	Schrauben nicht fest angezogen	Schrauben fest anziehen

## Fehlerbehebung / Installation

Sollten die genannten Lösungsmöglichkeiten keine Abhilfe schaffen, liegt möglicherweise ein größeres technisches Problem vor.



Machen Sie auf keinen Fall Reparaturversuche an elektrischen/elektronischen Komponenten des Geräts.

**Rufen Sie den Kundendienst.**

### 8.1 Kundendienst

Bei technischen Fragen zu Ihrem Gerät wenden Sie sich bitte an:

**KKT KOLBE Kundendienst**

**Tel. 09502 667930**

**Mail:** [info@kolbe.de](mailto:info@kolbe.de)

**www:** [www.kolbe.de](http://www.kolbe.de)

→ Weitere Daten und Dokumente finden Sie auf unserer Website [www.kolbe.de](http://www.kolbe.de) unter *Support-Center*.

## 8. Installation der Dunstabzugshaube

### 8.1 Installationsangaben / Maße

**Mindestabstand der Unterkante des Haubenkörpers zu**

Glaskeramik- / Gusskochplatte: **65 cm.**

Gaskochfeld: **70 cm.**

Kohle- / Öl- / Holzfeuerung: **85 cm.**



Stellen Sie während und nach der Installation des Geräts mit einer Wasserwaage sicher, dass die Dunstabzugshaube waagrecht ausgerichtet ist. Ansonsten können sich Fett- und/oder Kondenswasser in den Geräteecken ansammeln.

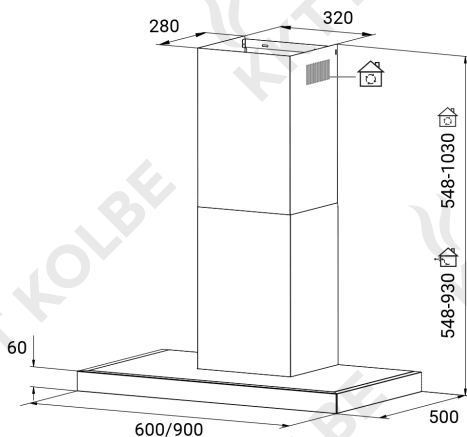



### 8.2 Wichtige Hinweise vor der Installation des Geräts:

- Reinigen Sie die Umgebung vor und nach der Installation gründlich, damit bei der ersten Inbetriebnahme kein Staub oder Bauschutt angesaugt werden kann.
- Installieren Sie das Gerät nur an einer geeigneten Stelle.
- Prüfen Sie die Wand auf Tragfähigkeit und Belastbarkeit.
- Prüfen Sie den Verlauf von elektrischen und anderen Leitungen auf und in der Wand bzw. Decke, um diese nicht anzubohren.
- Prüfen Sie den Zustand und die Belastbarkeit der elektrischen Leitungen.

Wir empfehlen die Installation des Gerätes durch einen Fachmann.

Halten Sie bei der Installation der Abzugshaube die Mindestabstände zwischen Kochplatte und Abzugshaube genauestens ein (siehe „Installationsangaben“) und folgen Sie der Beschreibung der Arbeitsschritte unter „Montage der Dunstabzugshaube“ und allen weiteren Anweisungen.

Bei Ausführung mit Abluft nach außen werden die Dämpfe über einen am Ver-

bindungsring angeschlossenen Abluftschlauch nach außen abgesaugt.

- Der Durchmesser des Abluftschlauches muss mit dem des Verbindungsringes übereinstimmen.
- Der Abluftschlauch darf nicht gemeinsam mit Gasrohren, Heißluftrohren etc. durch einen Schacht geführt werden.
- Führen Sie den Abluftschlauch möglichst gerade von der Haube weg. Die maximal zulässige Biegung nach außen beträgt 120°.
- Wird eine Rückstauklappe benutzt oder ist eine vorgesehen, prüfen Sie, ob diese sich nach der Installation des Abluftschlauches frei öffnen und schließen kann.



### 8.3 Verwendung als Ablufthaube (mit Luftabstoß in Freie)

Sollte die Dunstabzugshaube werkseitig mit einem Kohlefilter ausgestattet sein, müssen Sie diesen für den Abluftbetrieb (Abluft ins Freie) entfernen.

Er ist nur für den Einsatz Ihrer Abzugshaube im Umluftbetrieb sinnvoll nutzbar.

### 8.4 Umrüstung der Abzugshaube in eine Umlufthaube

Wenn Sie das Gerät als Umlufthaube verwenden möchten, müssen Sie vor dem Gebrauch der Abzugshaube den/die Aktivkohlefilter am Lüftermotor montieren. Wenn nicht mitgeliefert, müssen Sie sich diese(n) vom Lieferanten/Händler Ihrer Abzugshaube beschaffen.

### 8.5 Montage des Aktivkohlefilters

- Entfernen Sie den Metallfettfilter.
- Der Aktivkohlefilter wird in zwei Teilen rechts und links des Motors montiert. Prüfen Sie, ob die Zähne der Drehrichtung der jeweiligen Seite entsprechen.
- Drehen Sie die Aktivkohlefilter auf das Motorgehäuse auf (in der Regel im Uhrzeigersinn).
- Setzen Sie den Metallfilter wieder ein.



### 8.6 Elektrischer Anschluss



Schließen Sie das Gerät erst dann an das Stromnetz an, wenn es ordnungsgemäß installiert ist.



Installieren Sie das Gerät auf keinen Fall, wenn die auf dem Typenschild angegebene Spannung (V) nicht mit der Netzspannung Ihrer Wohnung übereinstimmt. Das Typenschild befindet sich im Inneren der Abzugshaube, hinter dem Fettfilter.

Ist die Dunstabzugshaube mit einem Standardstecker versehen, schließen Sie diesen an eine gut zugängliche Standard-Steckdose an.



Falls das Gerät nicht mit einem Stecker versehen ist, muss ein zweipoliger, normgerechter, gut zugänglicher Schalter mit einer Mindestkontaktöffnung von 3 mm durch eine autorisierte Fachkraft eingebaut werden.

Wenn die Haube an das Stromnetz angeschlossen wird, leuchten alle Kontrollleuchten kurz auf und die Haube wechselt in den Standby-Modus (begleitet von einem Piep-Signal).

## Montage

### 9. Montage der Dunstabzugshaube

- Legen Sie die Halterung für den Haubenkörper an der gewünschten Stelle an der Wand an, markieren Sie die Position der Schraublöcher und bohren Sie 3 Löcher  $\varnothing$  8mm an den markierten Stellen.
- Befestigen Sie die Halterung mit den mitgelieferten Schrauben und Dübeln an der Wand.
- Öffnen Sie die Glas-Klappe und entfernen Sie den Aluminium-Fettfilter.
- Markieren Sie die zwei Löcher an der Hinterseite der Haube an der Wand.
- Nehmen Sie die Haube wieder nach unten und bohren Sie an den markierten Stellen  $\varnothing$  8 mm-Löcher.
- Hängen Sie die Dunstabzugshaube wieder auf und befestigen Sie die Hinterseite mit den mitgelieferten Schrauben und Dübeln an der Wand.

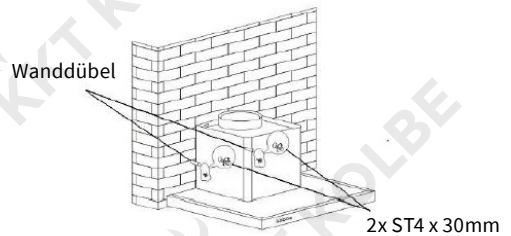
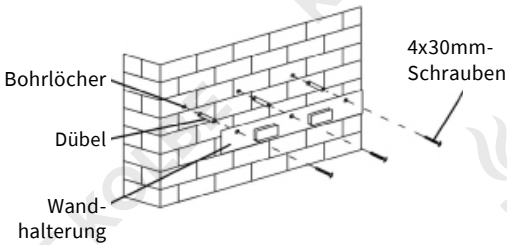

- Heben Sie den Haubenkörper an und hängen Sie ihn in die Wandhalterung ein.

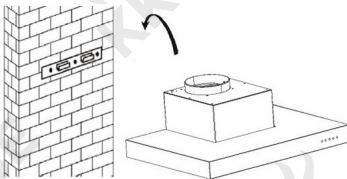

## Montage

- Schieben Sie das obere Schachtteil in das untere ein.
- Bringen Sie die Schachthalterungen an das untere / äußere Schachtteil an.

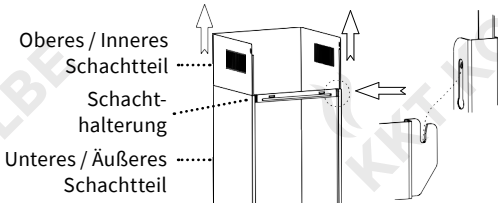

- Setzen Sie den Abluftschacht auf die Dunstabzugshaube und markieren Sie die Montagelöcher der Schachthalterung an der Wand.
- Nehmen Sie den Abluftschacht wieder ab und bohren Sie die Löcher an den markierten Stellen.
- Für den Abluftbetrieb der Haube befestigen Sie den Abluftschlauch am Luftauslass des Haubenkörpers.

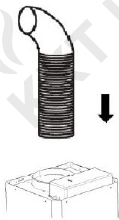

- Setzen Sie den Schacht wieder auf den Haubenkörper auf, wobei Sie ggf. den Abluftschlauch durch den Schacht hindurch führen und ggf. an die Abluftöffnung anschließen.

- Befestigen Sie die untere Kaminhalterung mit 2 Dübeln und Schrauben (4 mm x 30 mm) an der Wand.

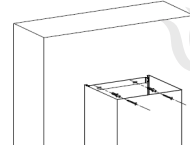

- Ziehen Sie das obere / innere Schachtteil auf die gewünschte Höhe nach oben heraus, markieren Sie die Montagelöcher für die obere Schachthalterung an der Wand und bohren Sie die markierten Stellen vor.
- Befestigen Sie die Halterung für das obere Schachtteil mit 2 Dübeln und 2x ST4 x 30mm-Schrauben an den gebohrten Stellen an der Wand.
- Befestigen Sie das obere / innere Schachtteil mit 2 x ST4 x 8mm-Schrauben an der Halterung.

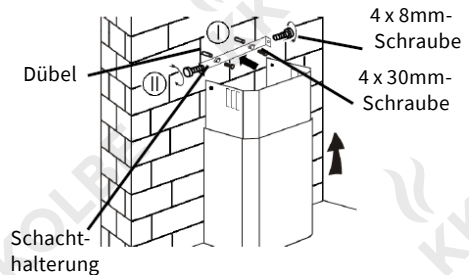

- Achten Sie darauf, dass das untere Ende des äußeren Schachtteils auf dem Haubenkörper aufliegt. Eine Schraubverbindung des Schachts mit dem Haubenkörper ist nicht nötig.

### 10. Informationen zur Abluftleitung

**Hinweis:** Abbildungen dienen nur Illustrationszwecken und können abweichen.

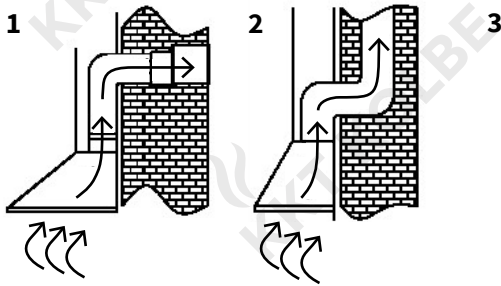

**Abb. 1:** Abluft ins Freie

**Abb. 2:** Abluft über Luftschacht/Kamin

- Die Abluftleitung sollte möglichst kurz und geradlinig sein.
- Der Durchmesser der Abluftleitung sollte nicht kleiner als 150 mm sein, weil sonst mit höherem Laufgeräusch oder verringerter Absaugleistung zu rechnen ist.
- Verwenden oder formen Sie nur Bögen mit großen Radien. Kleine Radien vermindern die Luftleistung der Abzugshaube.
- Verwenden Sie als Abluftleitung nur glatte Rohre oder flexible Abluftschläuche aus nichtbrennbarem Material.
- Bei waagrecht Verlegen der Abluftleitung muss ein Mindestgefälle von 1 cm je Meter bzw. ein Neigungswinkel von 2° eingehalten werden. (**Abb. 3**) Es könnte sonst Kondenswasser in den Motor der Abzugshaube laufen.

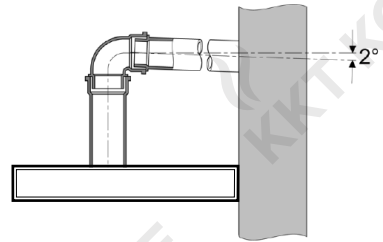

**Abb. 3:** Neigungswinkel der Abluftleitung

- Wird die Abluft in einen Abluftkanal geführt, muss das Ende des Einführungsstutzens in Strömungsrichtung gelenkt werden.
- Wird die Abluftleitung durch kühle Räume, Dachböden usw. verlegt, kann ein starkes Temperaturgefälle innerhalb der einzelnen Leitungsbereiche auftreten. Es ist daher mit Schwitz- oder Kondenswasser zu rechnen. Dies macht eine Isolation der Abluftleitung erforderlich.
- Unter Umständen ist neben einer genügenden Isolation eine Kondenswassersperre zu installieren (in führenden Baumärkten erhältlich).



KKT KOLBE ist nicht verantwortlich für eventuelle Störungen, die durch Nichteinhaltung der vorgenannten Hinweise und Vorschriften entstehen sollten.

## 11. Technische Daten

<b>Herstellername</b>	KKT KOLBE
<b>Modell</b>	FLAT 6005/9005 ED
<b>Typ</b>	Wandhaube
<b>Anschluss</b>	Abluft oder Umluft
<b>Anzahl der Leistungsstufen</b>	10
<b>Beleuchtungsform</b>	LED
<b>Energieverbrauch Beleuchtung</b>	1 × 3 / 4 W
<b>Smart Home Kommunikationsprotokoll</b>	WLAN
<b>Anzahl der Fettfilter</b>	2 / 3
<b>Optionaler Kohlefilter</b>	K606
<b>Energieeffizienzklasse</b>	A++
<b>Beleuchtungseffizienzklasse</b>	B
<b>Fluidynamische Effizienzklasse</b>	A
<b>Fettabscheidegrad</b>	D
<b>maximaler Schalleistungspegel</b>	63 dB
<b>Luftstrom, Schalleistungspegel nach Leistungsstufen</b>	Stufe 1: 241cbm/h, 46dB Stufe 6: 361cbm/h, 54dB Stufe 2: 260cbm/h, 48dB Stufe 7: 381cbm/h, 55dB Stufe 3: 291cbm/h, 49dB Stufe 8: 408cbm/h, 57dB Stufe 4: 320cbm/h, 51dB Stufe 9: 450cbm/h, 58dB Stufe 5: 340cbm/h, 52dB Stufe 10: 506cbm/h, 59dB
<b>Durchschnittliche Beleuchtungsintensität auf der Kochoberfläche</b>	68 / 99 lx
<b>Leistung</b>	113 / 114 W
<b>Gemessene Leistungsaufnahme im Standby Modus</b>	0,44 W
<b>Gemessene Leistungsaufnahme im ausgeschalteten Zustand</b>	0,49 W
<b>Gemessene elektrische Eigangsleistung bei energieeffizientester Stufe</b>	24,3 W
<b>Spannung</b>	220 – 240 V / 50 Hz
<b>Abmessung (B × T × H)</b>	600 / 900 × 500 × 540 mm
<b>Durchmesser Abluftstutzen</b>	150 mm
<b>Kabellänge</b>	1,3 m
<b>Gewicht</b>	16,2 / 18,26 kg

## Hinweis zur EG – Konformitätserklärung



### Produktbezeichnung:

FLAT6005ED / FLAT9005ED  
Dunstabzugshaube

### Hersteller / Inverkehrbringer:

KKT KOLBE Küchentechnik  
GmbH & Co. KG  
Ohmstraße 17  
D-96175 Pettstadt  
www.kolbe.de  
info@kolbe.de

Für das in diesem Handbuch beschriebene Produkt liegt die entsprechende EG - Konformitätserklärung vor.

Einige der relevanten Unterlagen können auf unserer Website unter der entsprechenden Produktseite eingesehen und heruntergeladen werden. Die vollständigen Dokumente erhalten Sie gerne auf schriftliche Anfrage über die nebenstehende Kontaktadresse.

Jan Kolbe  
Leiter Produktmanagement

### 12. KKT KOLBE Gewährleistung

Zur Inanspruchnahme von Gewährleistungen ist in jedem Fall die Vorlage des Kaufbeleges erforderlich. Für unsere KKT KOLBE-Geräte leisten wir unabhängig von den Verpflichtungen des Händlers aus dem Kaufvertrag gegenüber dem Endabnehmer unter den nachstehenden Bedingungen Gewährleistung:

Die Gewährleistung erstreckt sich auf die unentgeltliche Instandsetzung des Gerätes bzw. der beanstandeten Teile. Anspruch auf kostenlosen Ersatz besteht nur für solche Teile, die Fehler im Werkstoff und in der Verarbeitung aufweisen. Übernommen werden dabei sämtliche direkten Lohn- und Materialkosten, die zur Beseitigung dieses Mangels anfallen. Weitergehende Ansprüche sind ausgeschlossen.

1. Die Gewährleistung beträgt 24 Monate und beginnt mit dem Zeitpunkt der Übergabe, der durch Rechnung oder Lieferschein nachzuweisen ist. Ab dem 7. Monat hat der Käufer die Beweispflicht, dass der Mangel schon bei Auslieferung vorhanden war.
2. Innerhalb der Gewährleistung werden alle Funktionsfehler, die trotz vorschriftsmäßigem Anschluss, sachgemäßer Behandlung und Beachtung der gültigen KKT KOLBE-Einbauvorschriften und Betriebsanleitungen nachweisbar auf Fabrikations- oder Materialfehler zurückzuführen sind, durch unseren Kundendienst beseitigt. Emaille und Lackschäden werden nur dann von dieser Werksgarantie erfasst, wenn sie innerhalb von 1 Woche nach Übergabe des KKT KOLBE Gerätes unserem Kundendienst angezeigt werden. Transportschäden müssen entsprechend den Bedingungen des Transporteurs gegen den Transporteur geltend gemacht werden.
3. Durch Inanspruchnahme der Gewährleistung verlängert sich die Gewährleistungszeit weder für das Gerät noch für neu eingebaute Teile. Ausgewechselte Teile gehen in unser Eigentum über.
4. Über Ort, Art und Umfang der durchzuführenden Reparatur oder über einen Austausch des Gerätes entscheidet KKT KOLBE nach Ermessen. Soweit nicht anders vereinbart, ist unsere Kundendienstzentrale zu benachrichtigen. Die Reparatur erfolgt ausschließlich in unserer Kundendienstwerkstatt. Während der ersten 6 Monate trägt KKT KOLBE die Kosten für Rückholung, Reparatur und Rückversand. Montagekosten werden in Höhe von max. 49 € übernommen, abweichende Kosten müssen vorher genehmigt werden. Ab dem 7. Monat liegt dies im Ermessen von KKT KOLBE.
5. Die für die Reparatur erforderlichen Ersatzteile und die anfallende Arbeitszeit werden nicht berechnet.
6. Wir haften nicht für Schäden und Mängel an Geräten und deren Teile, die verursacht wurden durch:
  - Äußere chemische oder physikalische Einwirkungen bei Transport, Lagerung, Aufstellung und Benutzung (z.B. Schäden durch Abschrecken mit Wasser, überlaufende Speisen, Kondenswasser, Überhitzung). Haarrissbildung bei emaillierten oder kachelglasierten Teilen ist kein Qualitätsmangel.
  - Falsche Größenwahl.
  - Nichtbeachtung unserer Aufstellungs- und Bedienungsanleitung, der jeweils geltenden baurechtlichen allgemeinen und örtlichen Vorschriften der zuständigen Behörden, Elektrizitätsversorgungsunternehmen.
  - Ungewöhnlichen Spannungsschwankungen gegenüber der Nennspannung bei Elektrogeräten.
  - Falsche Bedienung und Überlastung und dadurch verursachter Überhitzung der Geräte, unsachgemäßer Behandlung, ungenügender Pflege, unzureichender Reinigung der Geräte oder ihrer Teile; Verwendung ungeeigneter Putzmittel (siehe Bedienungsanleitung).
  - Rostbildung im Innenraum des Gerätes (weil z.B. Lebensmittel im Ofen gelagert wurden) durch Feuchtigkeit.
7. Wir haften nicht für mittelbare und unmittelbare Schäden, die durch die Geräte verursacht werden. Dazu gehören auch Raumverschmutzungen, die durch Zersetzungsprodukte organischer Staubanteile hervorgerufen werden und deren Pyrolyseprodukte sich als dunkler Belag auf Tapeten, Möbeln, Textilien und Ofenteilen niederschlagen können.

Fällt die Beseitigung eines Mangels nicht unter unsere Gewährleistung, dann hat der Endabnehmer für die Kosten des Monteurbesuches und der Instandsetzung aufzukommen.

Die KKT KOLBE Küchentechnik GmbH & Co. KG übernimmt nur in Deutschland oder Österreich Gewährleistung für ihre Produkte. In anderen Ländern wenden Sie sich bitte an den Verkäufer.

(Stand 07.10.2020)





# User's manual

for your design cooker hood

Model:

# FLAT

PROFI  
LINE

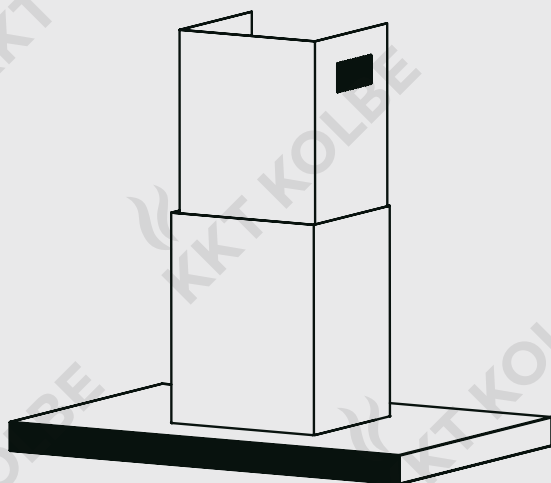

## Meanings of icons and notes



### **This icon warns of danger.**

You will find it in particular in all descriptions of the steps that can pose a danger to persons.

Observe these safety instructions and behave accordingly cautiously. Pass these warnings on to other users.



### **This icon cautions against damage.**

You will find it in the description of the work steps which must be particularly observed so that damage to the appliance can be prevented.

Also pass on these safety instructions to all appliance users.



### **This icon indicates an information.**

It indicates useful tips and calls attention to proper procedure and behavior.

The observance of the notes marked with this icon may save you many problems.



### **This icon indicates that instructions for use are available and must be followed.**

Read this manual and the relevant sections thoroughly before using products labelled with this icon.

### **Note on drawings and pictures:**

The illustrations contained in this manual are for illustrative purposes and may occasionally vary slightly.



### **This icon indicates that the labelled appliance must not be disposed of as normal household waste.**

It must be disposed of at a collection point for the recycling of electrical and electronic equipment.

Therefore cut off the power supply cable and make the door closing device unusable.



### **This icon indicates that the labelled product is recyclable.**

It must be separated from residual waste for disposal according to the accompanying sorting instructions.

For informations on current disposal methods and recycling, contact your local council, your waste disposal company or the seller.



## Safety informations

- Keep children away from the appliance. The operation of the device by children is permitted only under adult supervision.
- The appliance is designed for household operation and is to be used exclusively for that.
- Read this manual thoroughly before installing and using the unit.
- The installation should be carried out by a qualified electrician.
- Check whether the technical data (V and Hz) on the rating plate of the device correspond to those of your house wiring. If these do not match, return the unit to the point of sale. If you are unclear, please contact your power supplier.
- If an exhaust air hose is connected, it must be made of heat and fire resistant material and must be laid outside in a separate exhaust air shaft. It must not be laid through any other shafts or chimneys.
- The appliance and the filter(s) must be cleaned regularly to ensure proper operation. Please refer to the section „Care and cleaning“. Filters soiled with grease or oil pose a great fire hazard.
- The outside of the appliance may only be cleaned when it is switched off.
- For internal cleaning of the appliance, it must be disconnected from the mains supply.
- In case of malfunction of the device, the customer service is notified. Do not attempt to repair the appliance yourself under any circumstances.
- Keep the room well ventilated when operating the appliance above a gas stove.



**Accessible parts of the appliance can become hot when cooking appliances are in operation underneath.**



**Before the exhaust air operation, make sure no open fire is burning in the fireplace. Smoke and toxic combustion gases could be drawn from the chimney or flue, into living rooms. This can be life threatening!**

## Thank you!

---

### **Thank you and congratulations on the purchase of your new cooker hood.**

We recommend that you read these operating instructions carefully. You will become familiar with your new device faster and better.

Mark the points that are important to you and keep this document in such a way that you can look it up at any time and pass it on to any other users.

You have chosen a good appliance, which will serve you for many years with proper operation and maintenance.

Our devices are not intended for commercial use. They are designed for household use.

**For commercial use, the warranty is reduced by 50 %.**

Please note that we are constantly updating our manuals.



#### **If you see any discrepancies:**

**You can always find the most recent version of your user manual on the corresponding product page or the support page at [www.kolbe.de](http://www.kolbe.de).**

**Due to continuous development, we reserve the right to make technical changes including errors or other aberrations without notice.**

**This also applies in particular to dimensional data or cut-out dimensions.**

#### **User's manual**

Cooker hood FLAT 6005ED, FLAT 9005ED

Version 2.8

© KKT KOLBE Küchentechnik GmbH & Co. KG

KKT KOLBE is a registered trademark.

## Table of content

---

### Overview

1. General notes .....	30
1.1 Scope of delivery	
1.2 Protection of the environment	
1.3 Intended use	
1.4 Hints for use	
2. Before using the hood .....	31
3. Using the cooker hood .....	31
3.1 Operating safety information	
3.2 Exhaust air mode	
3.3 Recirculation air mode	
4. Operating the hood .....	33
4.1 Control panel	
4.2 Operating instruction for Wi-Fi-Mode	
5. Care and cleaning .....	36
5.1 Cleaning the metal filter	
5.2 Activated carbon filters	
6. Lighting .....	37
7. Troubleshooting .....	38
7.1 Problems, possible causes and solutions	
7.2 Customer service	
8. Installing the cooker hood .....	39
8.1 Installation data / dimensions	
8.2 Important information before installing the hood	
8.3 Using the extractor hood as an exhaust air hood	
8.4 Converting the extractor hood to a circulation hood	
8.5 Mounting the carbon filter	
8.6 Electrical connection	
9. Mounting the hood .....	42
10. Informations on air flow .....	44
11. Technical data / Note on declaration of conformity .....	45

### 1. General notes

#### 1.1 Scope of delivery

- 1 Hood body incl. metal grease filter
- 2 Telescopic exhaust air shaft elements
- 1 Mounting bracket
- 1 Upper shaft bracket
- 1 Lower shaft bracket
- 7 4×30mm screws
- 2 4×8mm screws
- 7 ø8×ø6 dowels
- 1 Exhaust air hose
- 1 User's manual

#### 1.2 Protection of the environment



The packing materials (plastic bags, polystyrene moulded parts etc) are dangerous for children. So keep packing material out of the reach of children.

##### Package

Please dispose of all packaging material with respect for the environment.

This has been carefully selected and should be recycled to reduce raw material consumption and waste.

Please observe local regulations when disposing of the packaging material.

#### Disposal of old appliances

If this appliance is a replacement for an old one, please dispose of your old appliance according to the local regulations. Prior to disposal, the appliance must be rendered unserviceable by cutting off the power supply cable.

The appliance is to be sent for disposal to the responsible collection authorities.

#### 1.3 Intended use



If you use the cooker hood in exhaust mode, make sure that no open fire is burning before switching on the appliance!

**Otherwise massive smoke development could occur and toxic combustion gases can be drawn from the chimney or flue shaft into the living rooms. This can be life threatening!**



The appliance is intended for domestic use. The manufacturer is not responsible for damage resulting from improper use or maloperation.

## Using the hood

---



Extractor hoods remove unpleasant odours and vapours and create a pleasant room atmosphere.

Particles of grease, steam and also moisture are absorbed by the grease filter. A correctly dimensioned extractor hood creates a pleasant room climate without producing draughts and ensures a bearable air humidity of 40-60%.

### 1.4 Hints for use



- Make sure that the room is sufficiently ventilated during operation of the cooker hood.  
To do this, follow the corresponding instructions in the following chapter on using the hood, especially for exhaust air mode.
- Constant maintenance guarantees problem-free operation and optimal hood performance.
- Prior to carrying out cleaning or maintenance work, the power supply of the cooker hood is to be cut off by unplugging or tripping out or removing the fuse.
- Regularly clean appliance surfaces from encrusted food.
- Regularly clean or replace the filters.

## 2. Before using the hood



**Ensure that the hood has not been damaged during transport.**

Installation and connection of the electrical supply must be carried out by professionals according to the manufacturer's instructions and in compliance with the local requirements.

## 3. Using the hood

### 3.1 Operating safety information



- The grease filter must always be in place when bringing the hood in service, otherwise grease vapour can become deposited inside the hood.
- Do not use an open fire under the cooker hood (e.g. when flambéing). High flames can damage the hood or even cause a fire (e.g. by igniting grease deposits in the filter).
- If you are using a gas stove, make sure that the cookers are not operated without cooking utensils. With open gas flames, parts of the appliance may be damaged by the rising heat.

## Using the hood

---

- Due to the fire risk, frying or cooking with oils and fats under the hood has only to take place under durable surveillance.

**Attention! The risk of self-ignition increases with oils or fat which have been repeatedly used.**

### 3.2 Exhaust air mode

The extracted air is emitted outdoors via the exhaust pipe.

For this purpose, an exhaust air shaft or an exhaust air pipe leading to the outside must be available in your house.



- If the cooker hood is operated in exhaust air mode together with other room air dependent appliances or fire-places with a chimney or exhaust air shaft (e.g. chimney fire, gas, oil, wood or coal-fired appliances), the negative pressure in the room must not exceed a value of 4 Pa (4 x 10<sup>-5</sup> bar).

Make sure that the room is adequately ventilated, e.g. by means of non-closable openings in doors, windows, in connection with a supply air / exhaust air wall box or by other technical measures.

Otherwise, negative pressure can occur and smoke and toxic combustion gases can be drawn into the living rooms from chimneys or flues.

In this case, there is a danger to life!

Ask your chimney sweep to advise you on the ventilation system of the house and the appropriate ventilation measures.

- If there is no permanently installed exhaust air pipe or no separate exhaust air shaft, you must convert the extraction hood to recirculation mode (See installation chapter).

### 3.3 Recirculation mode

The extracted air is filtered through a carbon filter (also known as active carbon filter) and circulated in the room. The carbon filter retains the odours produced through cooking and the filtered air is circulated back into the kitchen through air openings at the side or on the top.

If the hood is used in circulation air mode, it is safe to simultaneously operate a room air-dependent fire.

- It is recommended to switch on the appliance a few minutes before the start of the cooking process.
- Set the power level according to the amount of smoke and odours to be extracted.
- Operate the hood for another ca. 5 to 10 minutes after cooking. This will clear the kitchen air of remaining fumes and odours.



### 4. Operating the hood

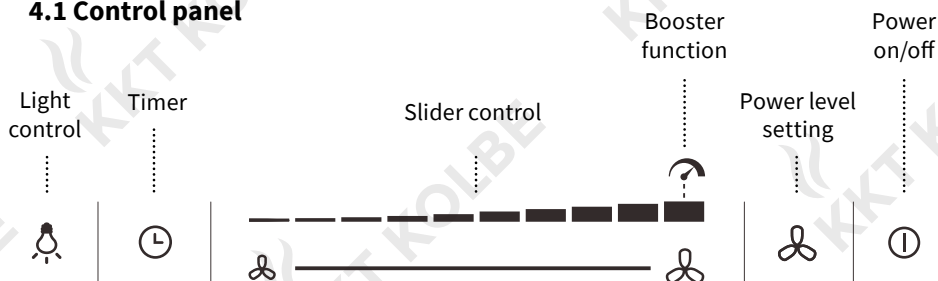

#### 4.1 Control panel





##### Light control:

- To switch the light on and off, press the  key in working state.

##### Switching on / off

- After connecting, the hood switches to standby mode.
- Press the  key to start operation at the lowest power level.
- To stop operation and switch to standby mode, press the  key again.



##### Setting the power level

- The appliance has a total of 10 power levels (9 + booster function).
- Select a power level from 1 to 9 by using the slider control or tap the desired level directly.
- You can also use the  key to set the desired power level: Pressing briefly will increase the power in single steps, holding it leads to a smooth, faster setting. After level 9, the setting returns to level 1.
- To immediately adjust the power to the lowest level, press the  key below the slider.

##### Booster function

- The 10th speed level is the booster / high performance level.
- To start the booster function, touch and hold the  key below the slider for 2 seconds.
- A beep will be heard, the highest level setting of the slider will start flashing and the performance of the hood will be maximized.
- To stop the booster function, use the slider to set a lower power level.
- After 5 minutes the booster function is automatically deactivated.

##### Timer (automatic switch-off):

- Pressing the  key during operation causes the hood to switch off automatically after 3 minutes (with a beep). The flashing of the  indicator light indicates the running countdown.
- To deactivate the timer, press the  key again.

### 4.2 Operating instructions for Wi-Fi mode

**To operate the cooker hood from your smartphone, you must download the app (software) „Wisén“.**

**There are two ways to do this:**

**1.** Scan the following QR code with an appropriate app on your smartphone:



**2.** Find and download the „Wisén“ app from the Google Store / App Store.

#### **Wi-Fi Configuration for your smar cooker hood:**

- Connect your smartphone to the Wi-Fi (only possible with 2.4GHz, if necessary please adjust the router settings accordingly).
- Start the Wisén app and register either via a social media account (Facebook, Twitter, Google+ or Weibo) or via your e-mail address or phone number.

- Activate the Wi-Fi setting mode of your cooker hood by holding down the  key on the appliance's control panel for 5 seconds (The indicator light flashes).
- In the main display window of the „Wisén“ app, tap „+ Add device“ in the upper right corner and select „Wi-Fi configuration“ and „Other device“.
- Now enter your current Wi-Fi password and confirm.
- The cooker hood now automatically carries out a verification. It connects to the router and is displayed in Wisén App.
- If you now tap the cooker hood, the operating window for the appliance appears with all available functions. (You will find detailed instructions for this on our website [www.kolbe.de](http://www.kolbe.de) on the corresponding product page, named „smart connect DE/EN“)

#### **Authorization setting / authorization of further mobile phones:**

- Download the Wisén app to the smartphone you want to authorize and register.
- Start the Wisén app on an already authorized smartphone, tap the  icon in the upper left corner of the main display window and select „Management“.  
Select the hood and tap „Authorization“. The QR code for authorization will appear.

## Operation of the hood

---

- Now use the smartphone you want to authorize, tap „+ Add device“ in the upper right corner of the main display window of the Wisen app and select „Scan and authorize“.
- Now scan the QR code from the smartphone already authorized to transmit and complete the authorization.

### Notes:

- Ensure that the mobile phone(s) is switched on and connected to the Wi-Fi and that the cooker hood is in Wi-Fi setting mode.
- Ensure that the router and the app mobile network are working properly.
- Keep the distance between the cooker hood, router and mobile phone(s) as small as possible during Wi-Fi configuration.
- The Smart Home cooker hood currently only works in conjunction with a 2.4 GHz network:  
Before connecting, make sure that the router is using such a network or make the appropriate settings.
- The password of the router must be correct and no special characters are recognized. The router account and password must not be longer than 32 digits.
- Make sure that the router's wireless setting is WPA2 encryption.
- If the router is already connected to too many appliances (including mobile phone or PC), first disconnect some devices, then turn off and restart the router.
- If you have problems establishing a connection, you can try to remove the device from the router's MAC filter list (if enabled) and/or add the following addresses to your firewall whitelist: hekr.me, hekrus.me, hekreu.me .
- Perform regular firmware updates by tapping the ☰ icon in the upper left corner of the main display window of the „Wisen“ app and via „Management“ select the hood. Via „Firmware Spec“ you can now check the current software status and perform an update if necessary.

### 5. Care and cleaning



Before installation, maintenance or cleaning work is carried out, the cooker hood must be disconnected from the power supply by pulling the mains plug of the appliance or by switching off or unscrewing the fuse of the house wiring.

- The extractor hood may not be cleaned with a steam cleaner.
- Do not use cleaning agents containing alcohol to clean appliances with a matt black finish. This can lead to discolouring.
- Non-compliance with the maintenance and cleaning instructions can result in a fire hazard due to grease deposits.
- The grease filters on your appliance are to be cleaned or replaced at regular intervals.

Filters saturated with grease can quickly catch fire and also distribute unpleasant odours.

Grease filters obstructed by dirt particles seriously impair the appliance function.

- Especially cleaning the area of the control elements, take great care to prevent water entering the electronics.



#### Special information for appliances with a stainless steel casing

A commercially available non-abrasive stainless steel cleaning agent should be used for cleaning stainless steel surfaces. Use a soft cloth and dry the appliance well afterwards.

Aggressive cleaning agents, such as **scouring agents, vinegar cleaner, or abrasive granulate damage the surface of the cooker hood.**



**Never use stainless steel cleaning agents in the vicinity of the control elements.**

#### 5.1 Cleaning the metal filter

- Cleaning interval for metal grease filters: every 2 - 3 weeks according to the frequency of use.
- Remove the metal filters as shown in the following illustration:



(Illustration may differ)

## Care and cleaning

---

- Soak the metal grease filters well in hot rinse water, then clean them with a soft brush and then rinse well with hot water. If necessary, repeat the process.
- When cleaning metal grease filters take care not to damage the mesh.
- The metal grease filters can also be cleaned in the dishwasher in a standard program with 55 ° C.  
To avoid fatty deposits on dishes or the accumulation of food particles in the mesh of the filter, the metal filters should be cleaned separately from dishes and glasses. Heavily soiled metal filters should first be soaked well in hot rinse water.
- Allow the filter to dry thoroughly and carefully replace it in the extractor hood.
- **Frequent cleaning or the use of aggressive cleaning agents can cause color changes of the metal surface. These have no influence on the filter function and are not a reason for complaint.**



**Avoid using alkaline cleaning agents (pH value over 7).**

## 5.2 Activated carbon filters

The activated carbon filter neutralises unpleasant odours from the room air, which is needed when operating the extractor hood in recirculation mode.

- Traditional activated carbon filters (normally round in shape) can be neither washed nor regenerated. They must be replaced.
- Replacement interval for activated carbon filters: every 9 - 12 months according to frequency of use.
- To remove the activated carbon filter see installation chapter; assembly in reverse order.



Original activated carbon filter for this model: **K606**

## 6. Lighting



- The LED lighting may only be repaired or replaced by qualified personnel.
- **For this purpose, the appliance must be disconnected from the power supply.**
- **When changing a lamp, make sure that the new lamp does not have a higher wattage than of the original.**
- Before connecting the hood, check that the voltage indicated on the rating plate (V) corresponds to the supply voltage in your home.

## Troubleshooting

---

### 7. Troubleshooting

#### 7.1 Problems, possible causes and solutions

<b>Problem</b>	<b>Possible cause</b>	<b>Solution</b>
Both light and fan do not work	No power / device cable not connected properly	Check power supply and fuse, connect cable correctly
Light on, but fan does not work	Ventilation flap blocked	Eliminate blockage
	Motor is damaged	Replace motor
Motor smells ominously	Motor is damaged	Replace motor.
Lighting does not work	Lamps are not fitted correctly / damaged	Check the lamp, whether it is properly fitted / defective, if necessary, replace lamp
Insufficient suction	Distance between hood and hob too large	Readjust the distance to 65 - 75 cm
	Too much drafts through open windows or doors	Close doors and windows
	Negative pressure in the room due to insufficient air supply	Ensure sufficient fresh air supply
	Dirty filters	Clean grease filter(s), replace carbon filter(s) at least every 9 - 12 months
	insufficient size of exhaust air pipeline	Ensure cross section 150 mm (from hood to wall box incl.)
	Air flow blocked / slowed	Check air duct for blockages, if necessary use outer cover plate with movable louvres / remove fly screen
Serious vibration of the appliance	Fan blade damaged	Switch off the appliance, repair by qualified personnel only
	Fan motor is not fixed tightly	Fix the motor properly
	Hood is not fixed properly	Check whether bracket are in proper position, fix hood properly
Appliance is unstable	Appliance not permanently mounted	Check the mounting
	Fixing screws not tightened	Tighten fixing screws

If all the above checks fail to remedy the fault, it is possible you have a more serious problem.



Under no circumstances try to repair the electronic/electrical components in the appliance.

**Contact your Customer Service.**

## 7.2 Customer service

For technical queries concerning your appliance please contact:

**KKT KOLBE Customer service**

**Tel. 0049 9502 667930**

**Mail:** info@kolbe.de

**www:** www.kolbe.de

→ You can find further data and documents on our website [www.kolbe.de](http://www.kolbe.de) under *Support-Center*.

## 8. Installing the cooker hood

### 8.1 Installation data / dimensions

#### Minimum distance from the lower edge of the hood body:

- to ceramic and cast cooking hobs **65 cm**.
- to gas hob **70 cm**.
- to hobs with coal/oil/wood firing **85 cm**.



During and after installation of the appliance, use a spirit level to ensure that the cooker hood is level.

Otherwise, grease and/or condensation may accumulate in the corners of the appliance.

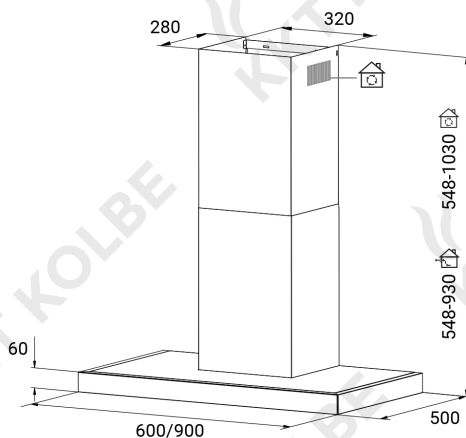



### 8.2 Important information before installing the appliance:

- Clean the environment thoroughly before and after installation so that no dust or construction debris can be sucked in during initial operation.
- Only install the unit in a suitable location.
- Check the wall for load-bearing capacity.
- Check the routing of electrical and other cables on and in the wall or ceiling so that they are not drilled into.
- Check the condition and load-bearing capacity of the electrical cables.

The installation of the appliance by a specialist is recommended.

On installation, the minimum distance between the hob and the hood must be exactly complied with (see "Installation data") and follow the description of the work steps under „Mounting the hood“ and all further instructions.

In the execution with air exhausted outdoors, the vapours are extracted via an air exhaust hose fixed to the connector ring.

- The diameter of the exhaust air hose must conform to that of the connector ring.
- The exhaust air hose must not be led through a shaft together with gas pipes, hot air pipes etc.
- Route the exhaust hose as straight as possible away from the hood. The maximum permissible bend to the outside is 120°.
- If a smoke non-return valve is used or is planned, check whether it can open and close freely after the installation of the exhaust air hose.



### 8.3 Using the extractor hood as an exhaust air hood (with air extracted to outdoors)

If the extractor hood has been fitted at the factory with a carbon filter, this must be removed for exhaust air operation. It is only practicable to use this when operating your hood in circulation mode.

### 8.4 Converting the extractor hood to a circulation hood

If you wish to use the hood as a circulation hood, you must mount the activated carbon filter(s) to the fan motor before using the hood. If not included in the scope of supply, you must obtain the carbon filter(s) from the supplier of your extractor hood.

### 8.5 Mounting the carbon filter

- Remove the metal grease filter.
- The carbon filter is mounted in two parts to the right and left of the motor. Check whether the teeth correspond to the direction of the rotation of the respective side.
- Turn the activated carbon filter onto the motor housing (usually clockwise).
- Reinsert the metal filter.

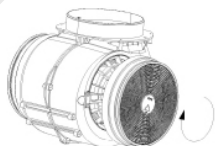

### 8.6 Electrical connection



Only connect the appliance to the power supply once it is properly installed.



Never install the appliance if the data on the rating plate (V) does not agree with your supply voltage.

You will find the rating plate inside the appliance, behind the grease filter.

If the extractor hood is fitted with a standard connector plug, connect this to an easily accessible standard socket.



If the appliance is not fitted with a connector plug, a two-pole switch, conforming to standards with a minimum open contact gap of 3 mm is to be installed by an authorized tradesman in an easily accessible location.

When the hood is connected to the mains, all control lamps light up briefly and the hood switches to standby mode (accompanied by a beep signal).

## Mounting the hood

---

### 9. Mounting the cooker hood

- Place the mounting bracket for the hood body on the wall at the desired position, mark the position of the screw holes and drill 3 holes  $\varnothing$  8mm at the marked positions.
- Fix the bracket to the wall using the screws and dowels supplied.

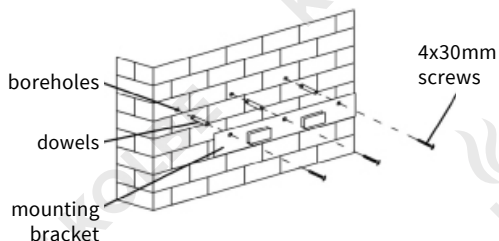

- Open the glass flap and remove the aluminium grease filter.
- Mark the two holes in the rear side of the hood on the wall.
- Take the hood down again and drill  $\varnothing$  8 mm holes at the marked points.
- Hang up the hood body again and fix the rear side to the wall using the screws and dowels supplied.

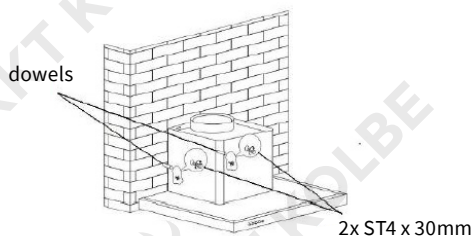

- Lift the hood body and attach it to the wall bracket.

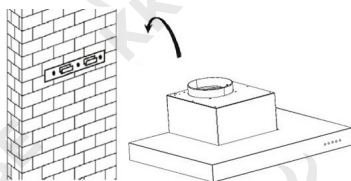

## Mounting the hood

- Slide the upper shaft part into the lower one.
- Attach the shaft bracket to the lower / outer shaft part.

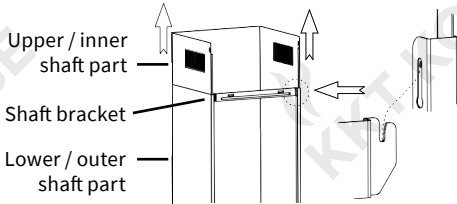

- Place the shaft on the hood body and mark the mounting holes on the wall.
- Remove the shaft and drill the holes at the marked points.
- For exhaust air operation of the hood, attach the exhaust hose to the air outlet of the hood body.



- Re-attach the exhaust shaft onto the hood body, passing the exhaust hose through the shaft and connecting it to the exhaust opening if needed.

- Fix the lower shaft bracket to the wall with 2 plugs and screws (4 x 30 mm).

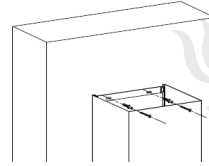

- Pull out the upper / inner shaft part to the desired height upwards, mark the mounting holes for the upper shaft bracket on the wall and pre-drill the marked points.
- Fasten the upper shaft bracket with 2 dowels and 2x ST4 x 30mm screws on the wall at the drilled points.
- Fasten the upper / inner shaft part to the bracket with 2 x ST4 x 8mm screws.

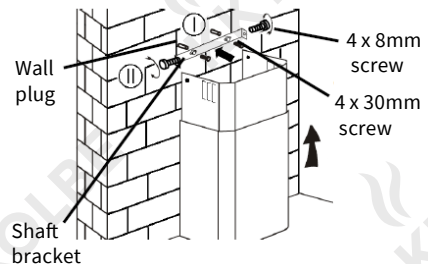

- Make sure that the lower end of the outer shaft part rests on the hood body. It is not necessary to screw the shaft to the hood body.

## 10. Informations on air flow

**Note:** Images are for illustration purposes only and may vary.

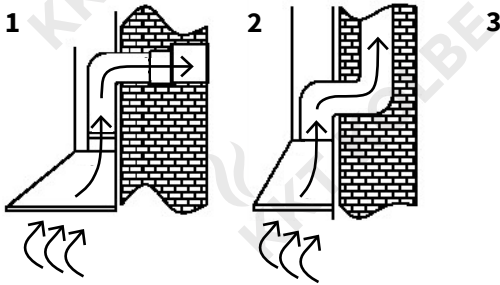

**Fig. 1:** Exhaust air into the open  
**Fig. 2:** Exhaust air via air shaft/chimney

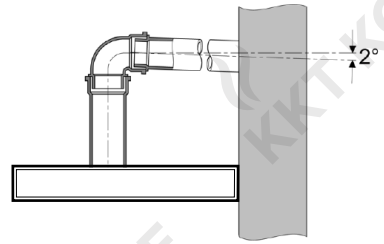

**Fig. 3:** inclination angle of the exhaust air pipeline

- The exhaust air line should be as short and straight as possible.
- To avoid excessive noise or a reduced extraction capacity the diameter of the exhaust air pipeline should not be less than 150 mm.
- Use or form only large radius bends. Small radius bends reduce the extraction capacity of the hood.
- Use only smooth pipelines or flexible hoses of non-flammable materials for the exhaust air pipeline
- If the exhaust air pipeline is horizontally routed, there must be a minimum gradient of 1 cm per metre or an inclination angle of 2°. (**Fig. 3**) Otherwise condensation water could run into the extractor hood motor.
- If the exhaust air is directed into an exhaust air duct, the end of the entry fitting must be directed in the direction of flow.

- If the exhaust air is directed into an exhaust air duct, the end of the entry fitting must be directed in the direction of flow.
- If the exhaust air pipeline is routed through cool rooms, lofts etc. there can be a large temperature drop within the individual parts of the pipeline, resulting in sweating or condensation water production. This renders outlet pipeline insulation necessary.
- In some cases a condensation water barrier must be installed in addition to adequate insulation



The manufacturer is not responsible for any faults occurring through non-compliance with the above information and provisions.

## Technical data

### 11. Technical data

<b>Supplier's name</b>	KKT KOLBE
<b>Models</b>	FLAT 6005/9005 ED
<b>Type</b>	Wall mounted hood
<b>Venting type</b>	convertible
<b>Number of power levels</b>	10
<b>Lighting type</b>	LED
<b>Lighting energy consumption</b>	1 × 3 / 4 W
<b>Connected home protocol</b>	WI-FI
<b>Number of grease filters</b>	2 / 3
<b>Optional activated carbon filter</b>	K606
<b>Energy efficiency class</b>	A++
<b>Lighting energy efficiency class</b>	B
<b>Fluid dynamic efficiency class</b>	A
<b>Grease filter efficiency class</b>	D
<b>maximum sound power level</b>	63 dB
<b>Air flow, sound power level according to power levels</b>	Level 1: 241cbm/h, 46dB    Level 6: 361cbm/h, 54dB Level 2: 260cbm/h, 48dB    Level 7: 381cbm/h, 55dB Level 3: 291cbm/h, 49dB    Level 8: 408cbm/h, 57dB Level 4: 320cbm/h, 51dB    Level 9: 450cbm/h, 58dB Level 5: 340cbm/h, 52dB    Level 10: 506cbm/h, 59dB
<b>Average illuminance of the lighting system onto cooking surface</b>	68 / 99 lx
<b>Power</b>	113 / 114 W
<b>Measured power consumption in standby mode</b>	0.44 W
<b>Measured power consumption in off mode</b>	0.49 W
<b>Electrical power in most energy efficient mode</b>	24.3 W
<b>Voltage</b>	220 – 240 V / 50 Hz
<b>Dimensions (W × D × H)</b>	600 / 900 × 500 × 540 mm
<b>Exhaust outlet diameter</b>	150 mm
<b>Cable length</b>	1.3 m
<b>Weight</b>	16.2 / 18.26 kg

## Note on the EC Declaration of Conformity



### Product Description:

FLAT6005ED / FLAT9005ED  
Cooker hood

### Manufacturer:

KKT KOLBE Küchentechnik  
GmbH & Co. KG  
Ohmstraße 17  
D-96175 Pettstadt  
[www.kolbe.de](http://www.kolbe.de)  
[info@kolbe.de](mailto:info@kolbe.de)

For the product described in this manual, the corresponding EC Declaration of Conformity is available.

Some of the relevant documents can be viewed and downloaded from our website on the relevant product page. You are welcome to obtain the complete documents on written request via the adjacent contact address.

Jan Kolbe  
Leiter Produktmanagement





**Vielen Dank fürs Lesen.  
Wir wünschen Ihnen viel Spaß  
beim Kochen.**

Thanks for reading.  
We wish you a lot of fun cooking.