

Safety Information



Sit in the center of the chair, with your back to the backrest



Do not sit at the front edge of the chair



Do not stand on the chair



Do not use the chair with more than one person



Do not push the chair around when a person is sitting in it



Do not push down on the backrest when a person is reclined



Do not place all your weight on only the backrest

INSTRUCTION MANUAL

C-6011

DE: BENUTZERHANDBUCH
FR: INSTRUCTION MANUEL

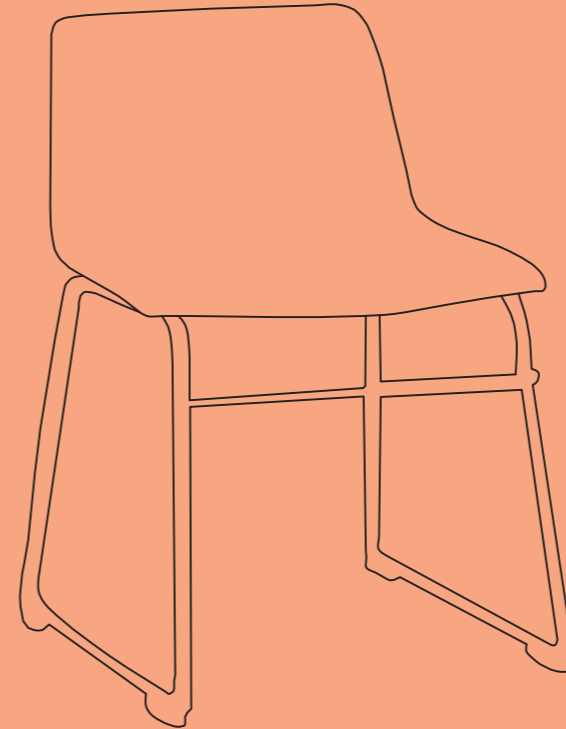

Package List



(A)*1 Seat

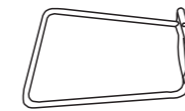

(B)*1 (R) Leg

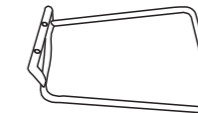

(C)*1(L) Leg

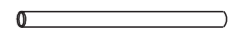

(D)*1 Round Tube



M6x25mm

(E)*2 Bolts



M8x14mm

(F)*2 Bolts



M6x22mm

(G)*4 Bolts



(H)*1 Wrench



(I)*1 Wrench

Technical Support

Thank you for choosing our product. We are committed to delivering the highest quality products and service in the industry. If you encounter any issues, please feel free to reach out to us. Your satisfaction is our priority.

 www.sweetcrispy.de

 eur-support@sweetcrispy.com

 +49 (0) 176 87965810

Assembly Instruction

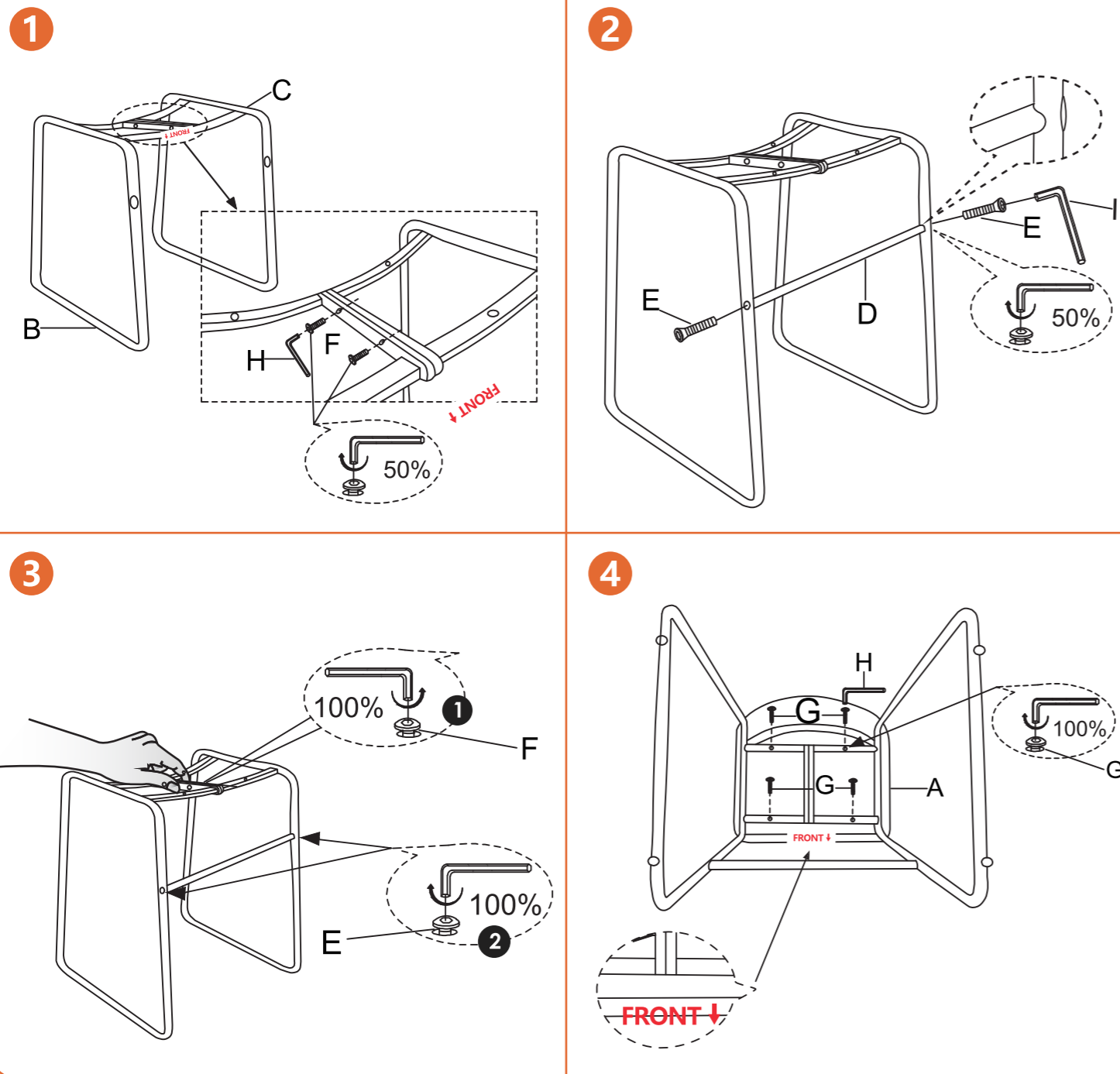

EN Assembly Instruction

- Fix the Leg (B)*1(R) and (C)*1(L) with Bolts (F)*2.
Note: Bolts are only tightened 50%. Make sure the "FRONT" on the Leg is mounted correctly.
- Install Round Tube (D) to the Legs (B&C) with Bolts (E)*2.
Note: Bolts are only tightened 50%. The grooves of the Round Tube fit the Legs.
- Adjust the connection between legs (B) and (C) to make it flat. Then, 100% tighten the Bolts in the order shown. F→E
- Place the Seat (A) face down. Attach Legs (B&C) to the Seat (A) with Bolts (G)*4 and 100% tighten the Bolts.
Note: Make sure the "FRONT" on the Seat and Legs are the same direction.
CAUTION: Before using the chair, check to ensure that all bolts are fully tightened.
Lubricate all parts and tighten all bolts every 6 months or whenever needed.

DE Montageanleitung

- Befestigen Sie die Beine (B)*1 (R) und (C)*1 (L) mit den Schrauben (F)*2.
Hinweis: Die Schrauben werden nur zu 50% angezogen. Stellen Sie sicher, dass die Markierung "FRONT" an den Beinen in die richtige Richtung zeigt.
- Installieren Sie die Querstange (D) an den Beinen (B&C) mit den Schrauben (E)*2.
Hinweis: Die Schrauben werden nur zu 50% angezogen. Die Querstange muss richtig platziert werden und zu den Beinen passen.
- Richten Sie die Verbindung zwischen den Beinen (B) und (C) aus. Ziehen Sie dann alle Schrauben zu 100% in der gezeigten Reihenfolge fest. F – E
- Legen Sie den Sitz (A) verkehrt auf den Boden. Befestigen Sie die Beine (B&C) am Sitz (A) mit den Schrauben (G)*4 und ziehen Sie die Schrauben zu 100% an.
Hinweis: Stellen Sie sicher, dass die Markierung "FRONT" am Sitz und an den Beinen in die gleiche Richtung zeigt.
VORSICHT: Vor der Verwendung des Stuhls überprüfen Sie, ob alle Schrauben vollständig angezogen sind.
Schmieren Sie alle Teile und ziehen Sie alle Schrauben alle 6 Monate oder bei Bedarf nach.

FR Instructions de montage

- Fixez la jambe (B)*1 (R) et (C)*1 (L) avec les boulons (F)*2.
Remarque : Les boulons sont serrés à 50 % seulement. Assurez-vous que l'avant de la jambe est monté correctement.
- Installez le tube rond (D) sur les jambes (B&C) avec les boulons (E)*2.
Remarque : Les boulons sont serrés à 50 % seulement. Les rainures du tube rond s'adaptent aux jambes.
- Ajustez la connexion entre les jambes (B) et (C) pour la rendre plate. Ensuite, serrez les boulons à 100 % dans l'ordre indiqué. F→E
- Placez le siège (A) face contre terre. Fixez les jambes (B&C) au siège (A) avec les boulons (G)*4 et serrez les boulons à 100 %.
Remarque : Assurez-vous que l'avant du siège et des jambes est dans la même direction.
ATTENTION : Avant d'utiliser la chaise, vérifiez que tous les boulons sont bien serrés.
Lubrifiez toutes les pièces et resserrez tous les boulons tous les 6 mois ou selon les besoins.



EN To deodorize the leather leave the chair in a shady outside for 1-2 days.

DE Um das Ledergeruch zu entfernen, lassen Sie den Stuhl 1-2 Tage lang an einem schattigen Ort im Freien stehen.

FR Pour désodoriser le cuir, laissez la chaise à l'extérieur à l'ombre pendant 1 à 2 jours.

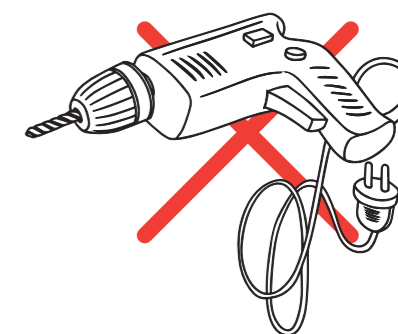
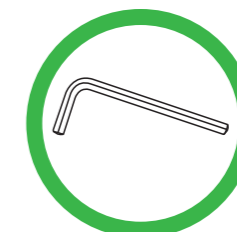

EN **For longer use** Re-tighten bolts every 6 months by using the enclosed allen-key.
*Using an electric drill can damage the chair. Please re-tighten bolts manually.

DE **Für längere Nutzung** Ziehen Sie alle 6 Monate die Schrauben mit dem mitgelieferten Innensechskant nach.
*Die Verwendung eines elektrischen Bohrers kann den Stuhl beschädigen. Ziehen Sie die Schrauben bitte manuell nach.

FR **Pour une utilisation plus longue** Resserez les boulons tous les 6 mois à l'aide de la clé Allen fournie.
*L'utilisation d'une perceuse électrique peut endommager la chaise. Veuillez resserrer les boulons manuellement.