

# PROFI COOK®

## Bedienungsanleitung / Garantie

Gebbruksaanwijzing • Mode d'emploi • Manual de instrucciones • Istruzioni per l'uso  
Instruction Manual • Instrukcja obsługi / Gwarancja • Használati utasítás  
Руководство по эксплуатации • دليل التعليمات



## Glas Tee-/Wasserkocher PC-WKS 1167 G

Glazen thee en waterkoker • Bouilloire en verre pour l'eau et le thé • Hervidor de cristal para té y agua  
Teiera e bollitore • Glass Tea and Water Kettle • Szklany czajnik do wody i herbaty  
Uveg teafőző es vízfőrallo • Стекланный чайник для заварки и воды • غلاية ماء وشاي زجاجية

CE

Bedienungsanleitung.....Seite	4	DEUTSCH
Gebruiksaanwijzing..... Pagina	12	NEDERLANDS
Mode d'emploi..... Page	20	FRANÇAIS
Manual de instrucciones ..... Página	28	ESPAÑOL
Istruzioni per l'uso..... Pagina	35	ITALIANO
Instruction Manual..... Page	42	ENGLISH
Instrukcja obsługi.....Strona	49	JĘZYK POLSKI
Használati utasítás ..... Oldal	57	MAGYARUL
Руководство по эксплуатации ..... стр.	64	РУССКИЙ
77 صفحة ..... دليل التعليمات		العربية

## Übersicht der Bedienelemente

Overzicht van de bedieningselementen • Liste des différents éléments de commande  
Indicación de los elementos de manejo • Elementi di comando • Overview of the Components  
Przegląd elementów obsługi • A kezelőelemek áttekintése  
Обзор деталей прибора • نظرة عامة على المكونات

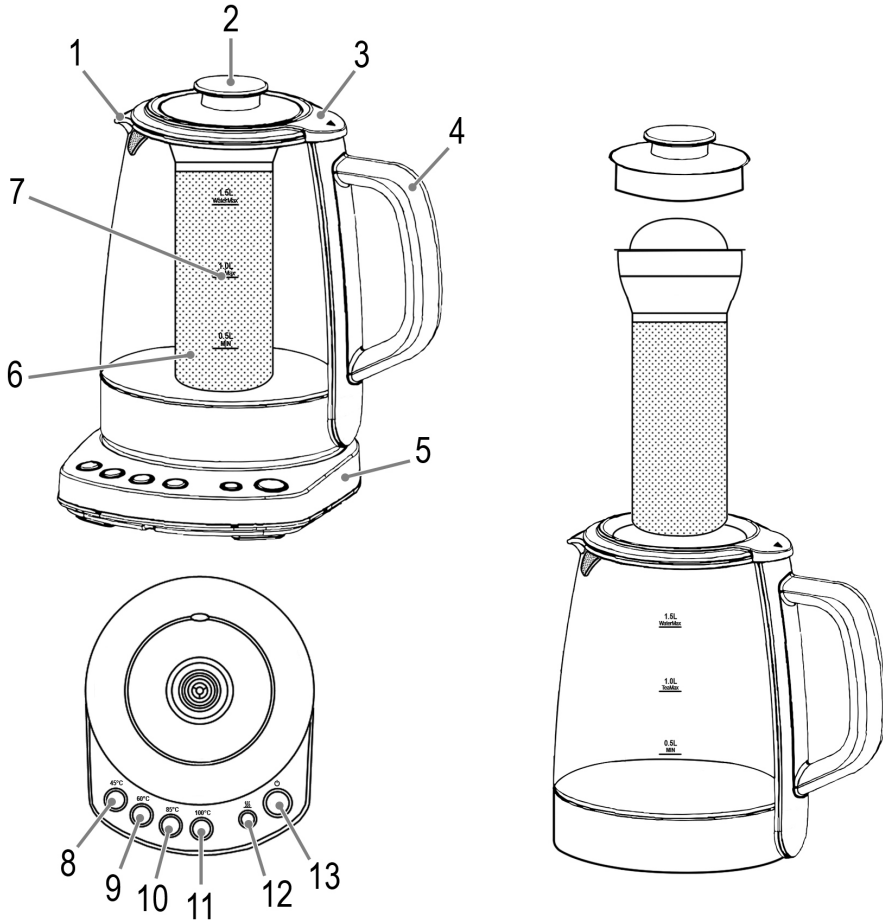

## Bedienungsanleitung

Vielen Dank, dass Sie sich für unser Produkt entschieden haben. Wir wünschen Ihnen viel Freude mit dem Gerät.

### Symbole in dieser Bedienungsanleitung

Wichtige Hinweise für Ihre Sicherheit sind besonders gekennzeichnet. Beachten Sie diese Hinweise unbedingt, um Unfälle und Schäden am Gerät zu vermeiden:

#### **WARNUNG:**

Warnt vor Gefahren für Ihre Gesundheit und zeigt mögliche Verletzungsrisiken auf.

#### **ACHTUNG:**

Weist auf mögliche Gefährdungen für das Gerät oder andere Gegenstände hin.

#### **HINWEIS:**

Hebt Tipps und Informationen für Sie hervor.

## Inhalt

Übersicht der Bedienelemente .....	3
Allgemeine Hinweise .....	4
Spezielle Sicherheitshinweise für dieses Gerät .....	4
Auspacken des Gerätes .....	7
Übersicht der Bedienelemente / Lieferumfang .....	7
Anwendungshinweise .....	7
Informationen zur App „Smart Life - Smart Living“ .....	8
Bedienung .....	8
Aufbewahrung .....	9
Reinigung .....	9
Entkalkung .....	10
Störungsbehebung .....	10
Technische Daten .....	10
Hinweis zur Richtlinienkonformität .....	10
Garantie .....	10
Entsorgung .....	11

## Allgemeine Hinweise

Lesen Sie vor Inbetriebnahme dieses Gerätes die Bedienungsanleitung sehr sorgfältig durch und bewahren Sie diese inkl. Garantieschein, Kassenbon und nach Möglichkeit den Karton mit Innenverpackung gut auf. Falls Sie das Gerät an Dritte weitergeben, geben Sie auch die Bedienungsanleitung mit.

- Benutzen Sie das Gerät ausschließlich für den privaten und den dafür vorgesehenen Zweck. Dieses Gerät ist nicht für den gewerblichen Gebrauch bestimmt.
- Benutzen Sie das Gerät nicht im Freien. Halten Sie es vor Hitze, direkter Sonneneinstrahlung, Feuchtigkeit (auf keinen Fall in Flüssigkeiten tauchen) und scharfen Kanten fern. Benutzen Sie das Gerät nicht mit feuchten Händen. Bei feucht oder nass gewordenem Gerät sofort den Netzstecker ziehen.
- Schalten Sie das Gerät aus und ziehen Sie immer den Netzstecker aus der Steckdose (ziehen Sie am Netzstecker, nicht am Kabel), wenn Sie das Gerät nicht benutzen, Zubehörteile anbringen, zur Reinigung oder bei Störung.
- Betreiben Sie das Gerät **nicht** unbeaufsichtigt. Sollten Sie den Raum verlassen, schalten Sie das Gerät immer aus. Ziehen Sie den Netzstecker aus der Steckdose.
- Das Gerät und das Netzkabel müssen regelmäßig auf Zeichen von Beschädigungen untersucht werden. Wird eine Beschädigung festgestellt, darf das Gerät nicht mehr benutzt werden.
- Verwenden Sie nur Original-Zubehör.
- Zur Sicherheit Ihrer Kinder lassen Sie keine Verpackungsteile (Plastikbeutel, Karton, Styropor, etc.) erreichbar liegen.

#### **WARNUNG:**

Lassen Sie kleine Kinder nicht mit Folie spielen. Es besteht Erstickungsgefahr!

## Spezielle Sicherheitshinweise für dieses Gerät

### **WARNUNG: Verbrennungsgefahr!**

Während des Betriebes und danach wird die Temperatur der berührbaren Oberflächen sehr hoch sein.

- Fassen Sie das Gerät nur am Griff an.
- Öffnen Sie die Abdeckung vom Deckel nur am Knauf.
- Fassen Sie die Abdeckung nur am Knauf an, um diese wieder auf den Deckel zu setzen.

**⚠️ WARNUNG: Verbrennungsgefahr!**

- Auch nach der Anwendung verfügt die Oberfläche des Heizelements noch über Restwärme.

**⚠️ WARNUNG:**

- Füllen Sie nicht über die MAX-Marke hinaus, da sonst kochendes Wasser herausspritzen und Ihnen Verletzungen zufügen kann!
- Achten Sie stets darauf, dass der Deckel fest geschlossen ist.
- Den Deckel nicht öffnen, während das Wasser kocht.
- Der Wasserpegel muss zwischen der MIN- und der MAX-Marke liegen.
- Betreiben Sie das Gerät nur auf einer ebenen Arbeitsfläche.
- Bewegen Sie das Gerät nicht und fassen Sie es nicht an, wenn es in Betrieb ist.
- Verwenden Sie das Gerät nur mit der dazu gehörenden Basis.
- Schalten Sie das Gerät aus, bevor Sie es von der Basis nehmen!
- Basis und Außenseite des Gerätes dürfen nicht nass werden.
- Achten Sie darauf, dass über die Gerätesteckverbindung keine Flüssigkeit läuft.
- Dieses Gerät kann von Kindern ab 8 Jahren und darüber benutzt werden, wenn sie beaufsichtigt werden oder bezüglich des sicheren Gebrauchs des Gerätes unterwiesen wurden und die daraus resultierenden Gefahren verstanden haben.
- Reinigung und die Wartung durch den Benutzer dürfen nicht durch Kinder vorgenommen werden, es sei denn, sie sind 8 Jahre oder älter und werden beaufsichtigt.
- Das Gerät und seine Anschlussleitung sind von Kindern jünger als 8 Jahre fernzuhalten.
- Kinder dürfen nicht mit dem Gerät spielen.

- Geräte können von Personen mit eingeschränkten körperlichen, sensorischen oder geistigen Fähigkeiten oder mit mangelnder Erfahrung und mangelnden Kenntnissen benutzt werden, wenn sie beaufsichtigt oder bezüglich des sicheren Gebrauchs des Gerätes unterwiesen wurden und die daraus resultierenden Gefahren verstanden haben.
- Reparieren Sie das Gerät nicht selbst, sondern suchen Sie einen autorisierten Fachmann auf. Wenn die Netzanschlussleitung dieses Gerätes beschädigt wird, muss sie durch den Hersteller oder seinen Kundendienst oder eine ähnlich qualifizierte Person ersetzt werden, um Gefährdungen zu vermeiden.
- Dieses Gerät dient zum Erwärmen und Kochen von Trinkwasser. Verwenden Sie es niemals, um andere Flüssigkeiten oder Lebensmittel aufzuwärmen. Der Missbrauch zu anderen Zwecken kann Verletzungen zur Folge haben.
- Benutzen Sie das Gerät nur in trockenen Innenräumen.
- Es ist für den Gebrauch im Haushalt und ähnlichen Anwendungsbereichen vorgesehen wie z. B.:
  - in Küchen für Mitarbeiter in Läden, Büros und anderen gewerblichen Bereichen;
  - von Kunden in Hotels, Motels und weiteren ähnlichen Wohnumgebungen.

Es ist **nicht** für die Anwendung in landwirtschaftlichen Betrieben oder Frühstückspensionen bestimmt.

- Auf dem Produkt finden Sie folgendes Symbol:



### **ACHTUNG:**

Dieses Gerät ist nicht dazu bestimmt, bei der Reinigung in Wasser eingetaucht zu werden. Beachten Sie die Anweisungen, die wir Ihnen im Kapitel „Reinigung“ dazu geben.

## Auspacken des Gerätes

1. Nehmen Sie das Gerät aus seiner Verpackung.
2. Entfernen Sie sämtliches Verpackungsmaterial, wie Folien, Füllmaterial, Kabelhalter und Kartonverpackung.
3. Prüfen Sie den Lieferumfang auf Vollständigkeit.
4. Sollte der Verpackungsinhalt unvollständig oder Beschädigungen feststellbar sein, nehmen Sie das Gerät nicht in Betrieb. Bringen Sie es umgehend zum Händler zurück.

### HINWEIS:

Am Gerät können sich noch Staub oder Produktionsreste befinden. Wir empfehlen Ihnen, das Gerät wie unter „Reinigung“ beschrieben zu säubern.

## Übersicht der Bedienelemente / Lieferumfang

- 1 Ausgussöffnung
- 2 Abdeckung für die Nachfüllöffnung
- 3 Deckel
- 4 Griff
- 5 Basis
- 6 Teesieb
- 7 Wasserstandsanzeige

### Funktionstasten

- 8-11 45°C / 60°C / 85°C / 100°C  
 12  Warmhalten  
 13  Ein/Aus

## Anwendungshinweise

- Beim Anschluss an die Steckdose ertönt ein Signalton.
- Sobald Sie den Wasserkocher von der Basis nehmen, ertönt ein Signalton. Das Gerät schaltet in den Bereitschaftsmodus.

### Funktionstasten und Kontrolllampen

Die jeweilige Funktion wird zusätzlich zu den Kontrolllampen noch mit Pieptönen signalisiert. Eine Auflistung der dazugehörigen Funktion entnehmen Sie bitte der nachfolgenden Tabelle.

Taste	Kontrolllampe	Anzahl der Pieptöne / Funktion
45°C	Blinkt schnell	1 × Halten Sie die Taste ca. 5 Sekunden gedrückt, um eine Verbindung zur App aufzubauen. (Siehe Kapitel ↔ Informationen zur App „Smart Life - Smart Living“.)
45°C 60°C 85°C 100°C	Blinkt langsam	1 × Die Temperatur ist ausgewählt und der Heizvorgang startet.
		2 × Die ausgewählte Temperatur ist geringer als die Temperatur vom Wasser im Gerät. Der Heizvorgang wird <b>nicht</b> gestartet. Wichtig! Bevor Sie eine andere Temperatur auswählen können, drücken Sie die jeweilige Taste erneut. Die Kontrolllampe erlischt wieder und das Gerät schaltet in den Standby.
	Leuchtet	1 × Die ausgewählte Temperatur ist erreicht.
	Blinkt langsam	1 × Schnellstart-Funktion. Das Wasser wird auf 100 °C erhitzt.
	Leuchtet	Das Wasser wird auf die gewählte Temperatur aufgeheizt.
	Wechsel von dunkel zu hell, zu dunkel usw.	Das Gerät ist im Standby-Modus.

- Mit den Funktionstasten können Sie die optimale Wassertemperatur für Ihr Getränk wählen.
- Sie können das Wasser gezielt auf die Temperaturen 45 °C, 60 °C, 85 °C und 100 °C erhitzen.
- Mit einer Zusatzfunktion können Sie das Wasser auf den Temperaturen 45 °C, 60 °C, 85 °C warmhalten lassen.
- Mit dem Teesieb können Sie Ihren Tee im Wasserkocher zubereiten.

### Netzkabel

Wickeln Sie das benötigte Netzkabel komplett vom Bodenteil der Basis ab. Achten Sie auf die Führung des Netzkabels.

### Anschlusswert

Insgesamt kann das Gerät eine Leistung von 2200 W aufnehmen. Bei diesem Anschlusswert empfiehlt sich eine getrennte Zuleitung mit einer Absicherung über einen 16A Haushaltsschutzschalter.

### ACHTUNG: Überlastung!

- Wenn Sie Verlängerungsleitungen benutzen, sollten diese einen Leitungsquerschnitt von mindestens 1,5 mm<sup>2</sup> haben.
- Verwenden Sie keine Mehrfachsteckdosen, da dieses Gerät zu leistungsstark ist.

### Elektrischer Anschluss

1. Prüfen Sie, ob die Netzspannung, die Sie benutzen wollen, mit der des Gerätes übereinstimmt. Die Angaben hierzu finden Sie auf dem Typenschild.
2. Schließen Sie das Gerät nur an eine vorschriftsmäßig installierte Schutzkontakt-Steckdose an.

Taste	Kontrolllampe	Anzahl der Pieptöne / Funktion
	Blinkt langsam	1 x Das Wasser wird auf 70 °C erhitzt und anschließend für 2 Stunden auf dieser Temperatur gehalten. Über die App haben Sie die Möglichkeit, die voreingestellte Temperatur abzuändern.
	Leuchtet	1 x Die ausgewählte Temperatur ist erreicht.

## Vorbereitung

Vor der ersten Verwendung kochen Sie das Gerät 3-mal mit frischem Wasser aus. Benutzen Sie nur klares Wasser ohne Zusatzmittel.

## Informationen zur App „Smart Life - Smart Living“

Die  Smart Life - Smart Living App ist für Android und für iOS verfügbar. Scannen Sie den entsprechenden QR Code, um direkt zum Download zu gelangen.

### HINWEIS:

Anbieterbedingt können beim Download der App Kosten entstehen.



Google Play



App Store

## Informationen zur Bedienung mit der App

Dieses Gerät bieten Ihnen die Möglichkeit das Gerät über Ihr Heimnetzwerk zu bedienen. Voraussetzung dafür ist eine dauerhafte WLAN Verbindung mit Ihrem Router und die kostenlose App „Smart Life - Smart Living“.

Um ein unbeabsichtigtes Einschalten von unterwegs vorzubeugen, empfehlen wir das Gerät vom Stromnetz zu trennen, wenn Sie nicht zu Hause sind!

## Systemanforderung für die Verwendung der App

- iOS 8.0 oder höher
- Android 4.1 oder höher

## Inbetriebnahme mit der App

1. Installieren Sie die App „Smart Life - Smart Living“. Erstellen Sie ein Benutzerkonto.
2. Aktivieren Sie die WLAN Funktion in den Einstellungen Ihres Gerätes.
3. Stellen Sie das Gerät innerhalb von ca. 5 Metern zu Ihrem Router auf.
4. Halten Sie die Taste **45°C** ca. 5 Sekunden gedrückt. Die Kontrolllampe blinkt schnell.
5. Öffnen Sie die App und wählen „+“ aus.
6. Wählen Sie das Menü „Wasserkocher“ aus und folgen den Anweisungen auf dem Display.

7. Nachdem das Gerät erfolgreich verbunden wurde, erlischt die Kontrolllampe der Taste. Jetzt können Sie das Gerät mittels App bedienen.

### HINWEIS:

Das Gerät arbeitet ausschließlich mit 2,4 GHz Routern zusammen. 5 GHz Router werden nicht unterstützt.

## WLAN Verbindung trennen

Möchten Sie die bestehende WLAN Verbindung wieder trennen, gehen Sie wie folgt vor:

1. Halten Sie die Taste **45°C** für ca. 5 Sekunden gedrückt.
2. Die WLAN Verbindung wird getrennt und das Gerät wird gleichzeitig auch aus der App entfernt.

### HINWEIS:

Möchten Sie die WLAN Verbindung wieder herstellen, gehen Sie vor wie im Abschnitt „Inbetriebnahme mit der App“ beschrieben.

## Bedienung

### HINWEIS:

Verwenden Sie **immer** frisches, kaltes Wasser.

1. Stellen Sie das Gerät auf eine ebene Unterlage.
2. Nehmen Sie Abdeckung am Knauf nach oben ab.
3. Füllen Sie klares Wasser ein (maximal 1,5 Liter). Sie können den Füllstand an der Wasserstandanzeige des Gerätes ablesen.
4. Setzen Sie die Abdeckung wieder auf. Diese muss hörbar einrasten.
5. Stellen Sie den Wasserkocher bündig auf die Basis.

## Betrieb

Wählen Sie mit den Tasten 8 bis 11 eine Temperatur aus. Die Lampe blinkt und das Gerät schaltet sich ein.

### HINWEIS:

- Ist die Temperatur erreicht, hören Sie einen Piepton.
- Die Lampe an der Temperaturtaste leuchtet. Das Gerät hält nun für 2 Stunden die Temperatur stabil und schaltet dann ab.
- Die Warmhaltefunktion bleibt aktiv, auch wenn Sie die Kanne bis zu 3 Minuten von der Basis nehmen.
- **Nicht für 100 °C!** Die Warmhaltefunktion können Sie nicht mit dieser Temperatur verbinden. Wenn Sie die Taste **100°C** auswählen, wird anschließend die automatische Nachkochfunktion (3 Minuten) aktiviert.



**Schnellstart:**

- Drücken Sie die Taste  nachdem Sie die Kanne aufgesetzt haben.
- Das Wasser wird auf 100 °C erhitzt.

**Teesieb**** HINWEIS:**

Das Teesieb soll erst ins Wasser tauchen, wenn die gewünschte Temperatur erreicht ist.

1. Bringen Sie maximal 1,0 Liter Wasser zum kochen. Beachten Sie die „TeaMax“ Markierung für die Teezubereitung. Nachdem Sie Wasser aufgekocht haben, können Sie das Teesieb in den Deckel des Wasserkochers einsetzen. Siehe Abbildung.

** WARNUNG: Verbrennungsgefahr!**

- Achten Sie beim Abnehmen der Abdeckung auf austretenden Dampf.
- Das Gehäuse wird während des Betriebes heiß, berühren Sie es nicht.

2. Nehmen Sie die Abdeckung ab.
3. Dosieren Sie ihren Tee und setzen Sie das Teesieb in den Deckel.
4. Setzen Sie die Abdeckung wieder auf den Deckel, bis diese hörbar einrastet.

** WARNUNG: Verbrennungsgefahr!**

Das Teesieb wird heiß! Seien Sie bei der Entnahme vorsichtig. Verwenden Sie ggf. einen Topflappen. Das Teesieb tropft nach!

**Betrieb beenden/abbrechen**

Es gibt zwei Möglichkeiten den Kochvorgang zu unterbrechen oder zu beenden:

- Das Gerät schaltet sich nach dem Kochvorgang automatisch aus.
- Sie drücken erneut die  Taste, um den Kochvorgang zu beenden.

Das Gerät schaltet in den Standby.

** ACHTUNG:**

Schalten Sie das Gerät immer aus, bevor Sie es von der Basis nehmen! Achten Sie darauf, dass es ausgeschaltet ist, wenn Sie es auf die Basis zurückstellen!

** WARNUNG: Verbrennungsgefahr!**

- Halten Sie beim Ausgießen den Deckel geschlossen.
- Das Gehäuse wird während des Betriebes heiß, berühren Sie es nicht und lassen Sie das Gerät vor dem Wegräumen abkühlen.
- Ziehen Sie den Netzstecker.
- Entleeren Sie den Wasserbehälter.

**Aufbewahrung**

- Reinigen Sie das Gerät wie beschrieben und lassen Sie es vollständig trocknen.
- Wir empfehlen, das Gerät in der Original-Verpackung aufzubewahren, wenn Sie es über einen längeren Zeitraum nicht benutzen möchten.
- Lagern Sie das Gerät immer außerhalb der Reichweite von Kindern an einem gut belüfteten und trockenen Ort.

**Aufwickelvorrichtung für Netzkabel**

Das Netzkabel können Sie am Bodenteil aufwickeln.

## Reinigung

** WARNUNG:**

- Schalten Sie das Gerät vor der Reinigung immer aus und ziehen Sie den Netzstecker. Warten Sie, bis das Gerät abgekühlt ist.
- Tauchen Sie weder das Gerät noch die Basis in Wasser oder andere Flüssigkeiten. Es könnte zu einem elektrischen Schlag oder Brand führen.

** ACHTUNG:**

- Benutzen Sie keine Drahtbürste oder andere scheuernde Gegenstände.
- Benutzen Sie keine scharfen oder scheuernden Reinigungsmittel.

- Reinigen Sie den Filter am Deckel mit einer Nylonbürste.
- Spülen Sie den Wasserbehälter und das Teesieb mit klarem Wasser aus. Trocknen Sie alles mit einem Tuch ab.
- Reinigen Sie das Gehäuse nach der Benutzung mit einem leicht feuchten Tuch.

## Entkalkung

- Die Abstände der Entkalkung hängen vom Härtegrad des Wassers und der Häufigkeit der Verwendung ab.
- Schaltet das Gerät aus, bevor das Wasser kocht, ist eine Entkalkung nötig.
- Benutzen Sie bitte keinen Essig, sondern ein handelsübliches Entkalkungsmittel auf Zitronensäurebasis. Dosieren Sie bitte nach Anleitung.

### **i** HINWEIS:

Kochen Sie nach dem Entkalken mehrfach (ca. 3-4-mal) frisches Wasser auf, um Rückstände zu beseitigen. Dieses Wasser **nicht** zum Verzehr verwenden.

## Störungsbehebung

Problem	Mögliche Ursache	Abhilfe
Das Gerät ist ohne Funktion.	Das Gerät hat keine Stromversorgung.	Überprüfen Sie die Steckdose mit einem anderen Gerät. Setzen Sie den Netzstecker richtig ein. Kontrollieren Sie die Haussicherung.
	Das Gerät ist defekt.	Wenden Sie sich an unseren Service oder an einen Fachmann.
Die Lampen sämtlicher Tasten blinken.	Nach einem Betrieb ohne oder mit zu wenig Wasser ist das Gerät überhitzt.	Nehmen Sie den Kocher von der Basis.
		Spülen Sie den Wasserkocher mit kaltem Wasser aus.
Dauer-Piepton		Lassen Sie das Gerät 15 Minuten abkühlen.
Das Gerät schaltet vor dem Kochen ab.	Das Innere des Wasserkochers ist stark verkalkt oder der Stromkreis der Steckdose ist überlastet.	Entkalken Sie nach Anweisung. Überprüfen Sie den Netzanschluss.
Das Gerät schaltet nicht ab.	Der Deckel ist nicht geschlossen.	Schließen Sie den Deckel bis zum Einrasten.

## Technische Daten

Modell:..... PC-WKS 1167 G  
 Spannungsversorgung:..... 220-240 V~, 50/60 Hz  
 Leistungsaufnahme..... 1850-2200 W  
 Leistungsaufnahme im vernetzten Bereitschaftsbetrieb: ..... 0,8 W  
 Schutzklasse: ..... I  
 Füllmenge: ..... max. 1,5 Liter  
 Nettogewicht: ..... ca. 1,44 kg

### WLAN

Unterstütztes Netzwerk:..... 802.11b/g/n  
 Maximale abgestrahlte Sendeleistung: ..... 100 mW  
 Frequenzbereich: ..... 2,4 GHz  
 Kanäle: ..... 1-13  
 Unterstützte WLAN Schlüssel: ..... WPA/WPA2

Technische und gestalterische Änderungen im Zuge stetiger Produktentwicklungen vorbehalten.

### Hinweis zur Richtlinienkonformität

Hiermit erklärt die Firma Clatronic International GmbH, dass der Funkanlagen-Typ PC-WKS 1167 G der Richtlinie 2014/53/EU entspricht.

Außerdem befindet sich das Gerät in Übereinstimmung mit der RoHS-Richtlinie 2011/65/EG & (EU) 2015/863.

Der vollständige Text der EU-Konformitätserklärung ist unter der folgenden Internetadresse verfügbar: [www.sli24.de](http://www.sli24.de)

Im Bereich „Downloads“ geben Sie bitte die Modell-Bezeichnung PC-WKS 1167 G ein.

Geprüft für den Betrieb in Deutschland.

## Garantie

### Garantiebedingungen

1. Gegenüber Verbrauchern gewähren wir bei privater Nutzung des Geräts eine Garantie von 24 Monaten ab Kaufdatum.

Ist das Gerät zur gewerblichen Nutzung geeignet, gewähren wir beim Kauf durch Unternehmer für das Gerät eine Garantie von 12 Monaten.

Die Garantiezeit für Verbraucher reduziert sich auf 12 Monate, sofern sie ein zur gewerblichen Nutzung geeignetes Gerät – auch teilweise – gewerblich nutzen.

2. Voraussetzung für unsere Garantieleistungen sind der Kauf des Geräts in Deutschland bei einem unserer Vertragshändler sowie die Übersendung einer Kopie des Kaufbelegs und dieses Garantiescheins an uns.

Befindet sich das Gerät zum Zeitpunkt des Garantiefalles im Ausland, muss es auf Kosten des Käufers uns zur Erbringung der Garantieleistungen zur Verfügung gestellt werden.

3. Mängel müssen innerhalb von 14 Tagen nach Erkennbarkeit uns gegenüber schriftlich angezeigt werden. Besteht der Garantieanspruch zu Recht, entscheiden wir, auf welche Art der Schaden/Mangel behoben werden soll, ob durch Reparatur oder durch Austausch eines gleichwertigen Geräts.
4. Garantieleistungen werden nicht für Mängel erbracht, die auf der Nichtbeachtung der Gebrauchsanweisung, unsachgemäßer Behandlung oder normaler Abnutzung des Geräts beruhen. Garantieansprüche sind ferner ausgeschlossen für leicht zerbrechliche Teile, wie zum Beispiel Glas oder Kunststoff. Schließlich sind Garantieansprüche ausgeschlossen, wenn nicht von uns autorisierte Stellen Arbeiten an dem Gerät vornehmen.
5. Durch Garantieleistungen wird die Garantiezeit nicht verlängert. Es besteht auch kein Anspruch auf neue Garantieleistungen. Diese Garantieerklärung ist eine freiwillige Leistung von uns als Hersteller des Geräts. Die gesetzlichen Gewährleistungsrechte (Nacherfüllung, Rücktritt, Schadensersatz und Minderung) werden durch diese Garantie nicht berührt.

Stand 06 2012

## Garantieabwicklung

### 24 Stunden am Tag, 7 Tage in der Woche

Sollte Ihr Gerät innerhalb der Garantiezeit einen Mangel aufweisen, steht Ihnen die schnellste und komfortabelste Möglichkeit der Reklamationsanmeldung über unser SLI - Internet-Serviceportal zur Verfügung.

[www.sli24.de](http://www.sli24.de)

Bitte melden Sie direkt den Servicevorgang auf unserem Online Serviceportal [www.sli24.de](http://www.sli24.de) an. Sie erhalten wenige Sekunden nach Abschluss der Anmeldung ein kostenloses Versandticket per E-Mail übermittelt. Zusätzlich erhalten Sie weitere Informationen zur Abwicklung Ihrer Reklamation.

Mit Ihren persönlichen Zugangsdaten, die direkt nach Ihrer Anmeldung per E-Mail an Sie übermittelt werden, können Sie den Status Ihres Vorgangs auf unserem Serviceportal [www.sli24.de](http://www.sli24.de) online verfolgen.

Sie brauchen das kostenlose Versandticket nur noch auf die Verpackung Ihres gut verpackten Gerätes zu kleben und das Paket bei der nächsten Annahmestelle der Deutschen Post/DHL abzugeben. Der Versand erfolgt für Sie kostenlos an unser Servicecenter bzw. Servicepartner.

So einfach kann Service sein!

1. Anmelden
2. Einpacken
3. Ab zur Post damit

Fertig, so einfach geht es!

Bitte vergessen Sie nicht, dem Gerät eine Kopie Ihres Kaufbeleges (Kassenbon, Rechnung, Lieferschein) als Garantienachweis beizulegen, da wir sonst keine kostenlosen Garantieleistungen erbringen können.

Unser Serviceportal [www.sli24.de](http://www.sli24.de) bietet Ihnen weitere Leistungen an:

- Downloadbereich für Bedienungsanleitungen
- Downloadbereich für Firmwareupdates
- FAQ's, die Ihnen Problemlösungen anbieten
- Kontaktformular
- Zugang zu unseren Zubehör- und Ersatzteile-Webshops

### Auch nach der Garantie sind wir für Sie da! – Kostengünstige Reparaturen zum Festpreis!

Bitte nehmen Sie in keinem Fall eine unfreie Einsendung Ihres Gerätes vor. Unfreie Lieferungen werden von uns nicht angenommen. Es entstehen Ihnen damit erhebliche Kosten.

Stand 06 2012

## Entsorgung

### Bedeutung des Symbols „Mülltonne“



Schonen Sie unsere Umwelt, Elektrogeräte gehören nicht in den Hausmüll.

Nutzen Sie die für die Entsorgung von Elektrogeräten vorgesehenen Sammelstellen und geben dort Ihre Elektrogeräte ab, die Sie nicht mehr benutzen werden.

Sie helfen damit die potenziellen Auswirkungen durch falsche Entsorgung auf die Umwelt und die menschliche Gesundheit zu vermeiden.

Sie leisten damit Ihren Beitrag zur Wiederverwertung, zum Recycling und zu anderen Formen der Verwertung von Elektro- und Elektronik-Altgeräten.

Informationen, wo die Geräte zu entsorgen sind, erhalten Sie über Ihre Stadt oder die Gemeindeverwaltung.

## Gebruiksaanwijzing

Dank u voor het kiezen van ons product. Wij hopen dat u het gebruik van het apparaat zult genieten.

### Symbolen in deze gebruiksaanwijzing

Belangrijke aanwijzingen voor uw veiligheid zijn speciaal gekenmerkt. Neem deze aanwijzingen strikt in acht om ongevallen en schade aan het apparaat te vermijden:

#### **WAARSCHUWING:**

Waarschuwt voor gevaren voor uw gezondheid en toont mogelijk letsel risico's.

#### **LET OP:**

Wijst op mogelijke gevaren voor het apparaat of andere voorwerpen.

#### **OPMERKING:**

Kenmerkt tips en informatie voor u.

## Inhoud

Overzicht van de bedieningselementen .....	3
Algemene opmerkingen .....	12
Speciale veiligheidsinstructies voor dit apparaat .....	12
Uitpakken van het apparaat .....	15
Overzicht van de bedieningselementen / Omvang van de levering .....	15
Opmerkingen voor het gebruik .....	15
Informatie over de App "Smart Life - Smart Living" .....	16
Bediening .....	16
Opslaan .....	17
Reiniging .....	17
Ontkalking .....	18
Verhelpen van storingen .....	18
Technische gegevens .....	18

Opmerking van de richtlijn conformiteit .....	18
Verwijdering .....	18

## Algemene opmerkingen

Lees vóór de ingebruikname van dit apparaat de handleiding uiterst zorgvuldig door en bewaar deze goed, samen met het garantiebewijs, de kassabon en zo mogelijk de doos met de binnerverpakking. Geef ook de handleiding mee wanneer u de machine aan derden doorgeeft.

- Gebruik het apparaat uitsluitend privé en uitsluitend voor de voorgeschreven toepassing. Dit apparaat is niet geschikt voor commercieel gebruik.
- Gebruik het apparaat niet buiten. Bescherm het tegen hitte, directe zonnestralen, vocht (in geen geval in vloeistoffen dompelen) en scherpe randen. Gebruik het apparaat niet met vochtige handen. Bij vochtig of nat geworden apparaat onmiddellijk de stroomtoevoer onderbreken.
- Schakel het apparaat uit en onderbreek altijd de stroomtoevoer (trek aan de stekker, niet aan de kabel) wanneer u het apparaat niet gebruikt, hulpstukken aanbrengt, reinigt of wanneer storingen optreden.
- Laat het ingeschakelde apparaat **niet** zonder toezicht werken. Schakel het apparaat altijd uit voordat u de ruimte verlaat. Trek de netstekker uit de contactdoos.
- Het apparaat en de netkabel moeten regelmatig op zichtbare schade worden gecontroleerd. Wanneer u schade vaststelt, mag het apparaat niet meer worden gebruikt.
- Gebruik alleen originele reserveonderdelen.
- Laat om veiligheidsredenen geen verpakkingsdelen (plasticzak, doos, piepschuim, enz.) binnen het bereik van uw kinderen liggen.

#### **WAARSCHUWING:**

Laat kleine kinderen niet met de folie spelen. **Er bestaat gevaar voor verstikking!**

## Speciale veiligheidsinstructies voor dit apparaat

### **WAARSCHUWING: Gevaar voor verbranding!**

Tijdens en na gebruik kunnen delen van de buitenkant van het apparaat erg heet worden.

- Het apparaat altijd bij de handgreep vastpakken.
- Open de beschermklep van het deksel door alleen de knop te gebruiken.

**⚠ WAARSCHUWING: Gevaar voor verbranding!**

- Houd de beschermklep vast met behulp van de knop om het terug te zetten op het deksel.
- Zelfs na gebruik blijft het oppervlak van het verwarmingselement nog heet door restwarmte.

**⚠ WAARSCHUWING:**

- Vul nooit meer water in de tank dan tot aan de MAX-markering. Als dit toch gebeurt, kan kokend water wegspatten en u brandwonden toevoegen!
- Let er steeds op, dat het deksel goed gesloten is.
- Het deksel niet openen terwijl het water kookt.
- Het waterniveau moet tussen de MIN- en MAX-markering liggen.
- Plaats het apparaat altijd alleen op een vlakke ondergrond.
- Beweeg het apparaat niet en pak het niet vast wanneer het in bedrijf is.
- Gebruik het apparaat alleen met het desbetreffende basisstation.
- Schakel het apparaat uit voordat u het van de basis neemt!
- Basis en buitenkant van het apparaat mogen niet nat worden.
- Let erop dat geen vloeistof in contact komt met de adapter van het apparaat.
- Het apparaat kan worden gebruikt door kinderen van 8 jaar en ouder onder toezicht van een volwassene of als zij geïnstrueerd zijn in veilig gebruik van het apparaat en bewust zijn van de gevaren.
- Reiniging en onderhoud door de gebruiker mogen niet door kinderen worden verricht, tenzij ze ouder dan 8 jaar zijn en begeleid worden.
- Houd het apparaat en het snoer buiten bereik van kinderen jonger dan 8 jaar.

- Kinderen mogen niet met het apparaat spelen.
- Apparaten kunnen worden gebruikt door personen met verminderde lichamelijke, zintuigelijke of geestelijke vermogens, of gebrek aan ervaring en kennis als zij onder toezicht staan of geïnstrueerd zijn voor het gebruik van het apparaat in een veilige manier en als zij de gevaren begrijpen.
- Repareer het apparaat niet zelf. Neem altijd contact op met een erkende monteur. Als de stroomkabel is beschadigd, moet deze door de fabrikant, zijn dealer of vergelijkbare, erkende personen vervangen worden om gevaar te vermijden.
- Dit apparaat wordt gebruikt voor het verwarmen en koken van water. Gebruik het nooit om andere vloeistoffen of etenswaren te verwarmen. Misbruik voor andere doeleinden kan tot verwondingen leiden.
- Gebruik het apparaat uitsluitend binnenshuis en op een droge plek.
- Het is bestemd voor huishoudelijk gebruik en op dergelijke plaatsen zoals bijv.:
  - in keukens voor werknemers in winkels, kantoren en andere commerciële gebieden;
  - van klanten in hotels, motels en andere vergelijkbare woonomgevingen.

Het is **niet** bestemd voor gebruik op boerderij accommodaties of Bed & Breakfast verblijven.

- De volgende symbolen staan op het product:

**LET OP:**

Dompel het apparaat niet onder in water om te reinigen. Volg de instructies zoals uiteengezet in het hoofdstuk "Reiniging".

## Uitpakken van het apparaat

1. Haal het apparaat uit zijn verpakking.
2. Verwijder alle verpakkingsmaterialen, zoals plastic folie, opvulmateriaal, kabelbinders en kartonnen verpakking.
3. Controleer de inhoud op eventueel ontbrekende onderdelen.
4. Als de inhoud van de verpakking niet compleet is of wanneer beschadigen worden geconstateerd, het apparaat niet gebruiken. Breng het apparaat terug naar de leverancier.

### **i** **OPMERKING:**

Er kan stof en productieresidu op het apparaat aanwezig zijn. We raden u aan het apparaat reinigen zoals beschreven in het hoofdstuk "Reiniging".

- Zodra u de waterkoker van de basis haalt, zal er een zoemer klinken. Het apparaat keert terug naar de standby-modus.
- Met gebruik van de functietoetsen kunt u de optimale watertemperatuur selecteren.
- U kunt het water opwarmen tot de volgende specifieke temperaturen: 45 °C, 60 °C, 85 °C en 100 °C.
- Door gebruik te maken van de warmhoudfunctie, kunt u de temperatuur van het water op 45 °C, 60 °C of 85 °C houden.
- U kunt de theezeef gebruiken om thee te bereiden in uw waterkoker.

### **Netkabel**

Rol de benodigde kabellengte compleet van het bodemelement van de basis af. Let op de geleiding van de netkabel.

### **Aansluitwaarde**

Het apparaat kan maximaal een vermogen van 2200 W opnemen. Bij een dergelijke aansluitwaarde is het raadzaam, te voorzien in een gescheiden toevoer met een zekering via een 16A veiligheidsschakelaar voor huishoudelijk gebruik.

### **⚠ LET OP: Overbelasting!**

- Wanneer u verlengsnoeren gebruikt, moeten deze minimaal een diameter van 1,5 mm<sup>2</sup> hebben.
- Gebruik géén meervoudige contactdozen omdat dit apparaat te veel vermogen heeft.

## Overzicht van de bedieningselementen / Omvang van de levering

- 1 Tuit
- 2 Beschermklep voor de vulopening
- 3 Deksel
- 4 Handgreep
- 5 Basis
- 6 Theezeef
- 7 Waterpeilindicator

### **Functietoetsen**

- 8-11 45°C / 60°C / 85°C / 100°C  
 12 Warmhoudfunctie  
 13 Aan/uit

## Opmerkingen voor het gebruik

- Er klinkt een piepton wanneer het op het stopcontact is aangesloten.

### **Functietoetsen en indicatielampjes**

Naast de indicatielampjes wordt de betreffende functie via pieptonen aangegeven. Raadpleeg de volgende tabel voor de bijbehorende functie.

Toets	Indicatielampje	Aantal pieptonen / functie
45°C	Knippert snel	1 x Houd de toets ongeveer 5 seconden ingedrukt om verbinding te maken met de app. (Zie hoofdstuk ↔ Informatie over de App "Smart Life - Smart Living".) 1 x De temperatuur is geselecteerd en het verwarmingsproces start. 2 x De geselecteerde temperatuur is lager dan de temperatuur van het water in het apparaat. Het verwarmingsproces zal <b>niet</b> starten. Belangrijk! Voordat u een andere temperatuur selecteert, moet u nogmaals op de desbetreffende toets drukken. Het indicatielampje gaat weer uit en het apparaat gaat naar de stand stand-by.
45°C 60°C 85°C 100°C	Knippert langzaam	1 x De geselecteerde temperatuur is bereikt.
	Licht op	1 x De geselecteerde temperatuur is bereikt.
	Knippert langzaam	1 x Functie Snelle start Het water wordt verwarmd tot 100 °C.
	Licht op	Het water is verwarmd tot de geselecteerde temperatuur.
	Verandert van donker naar licht, naar donker, enz.	Het apparaat staat in de stand stand-by.

Toets	Indicatielampje	Aantal pieptonen / functie
	Knippert langzaam	1 x Het water wordt verwarmd tot 70 °C en blijft vervolgens 2 uur op deze temperatuur. U kunt de vooraf ingestelde temperatuur via de app veranderen.
	Licht op	1 x De geselecteerde temperatuur is bereikt.

### Vorbereiding

Kook vóór het eerste gebruik het apparaat driemaal uit met schoon water - gebruik alleen zuiver water zonder toevoegingen.

## Informatie over de App “Smart Life - Smart Living”

De  Smart Life - Smart Living app is beschikbaar voor android en iOS. Scan de overeenkomstige QR-code om direct over te gaan tot het downloaden.

### **OPMERKING:**

Afhankelijk van de aanbieder, kunnen er kosten aan het downloaden van de app verbonden zijn.



Google Play



App Store

### Informatie over het gebruik van de app

Dit apparaat stelt u in staat om het apparaat via uw thuis-netwerk te bedienen. Een voorwaarde is een permanente wifi-verbinding met uw router en de gratis app “Smart Life - Smart Living”.

We raden aan om de stekker van het apparaat uit het stop-contact te halen wanneer u niet thuis bent om onopzettelijk inschakelen te voorkomen terwijl u onderweg bent!

### Systeemvereisten voor gebruik van de app

- iOS 8.0 of hoger
- Android 4.1 of hoger

### Ingebruikname via de app

1. Installeer de app “Smart Life - Smart Living”. Maak een gebruikersaccount aan.
2. Activeer de wifi-functie in de instellingen van uw apparaat.
3. Plaats het apparaat op een afstand van ongeveer 5 meter van uw router.
4. Houd de toets **45°C** ongeveer 5 seconden ingedrukt. Het indicatielampje gaat snel knipperen.
5. Start de app en selecteer “+”.
6. Selecteer het menu “Waterkoker” en volg de instructies op het display.

7. Zodra het apparaat met succes is verbonden, gaat het indicatielampje van de toets uit. Nu kunt u het apparaat met behulp van de app bedienen.

### **OPMERKING:**

Het apparaat kan alleen met 2,4 GHz routers werken. 5 GHz routers worden niet ondersteund.

### De Wi-Fi-verbinding verbreken

Als u de bestaande Wi-Fi-verbinding wilt verbreken, doe het volgende:

1. Druk en houd de **45°C** toets ongeveer 5 seconden ingedrukt.
2. De Wi-Fi-verbinding wordt verbroken en het apparaat wordt tegelijkertijd uit de app verwijderd.

### **OPMERKING:**

Als u de Wi-Fi-verbinding opnieuw tot stand wilt brengen, voer de procedure uit zoals beschreven in de sectie “Ingebruikname via de app”.

## Bediening

### **OPMERKING:**

Gebruik **altijd** vers water.

1. Plaats het apparaat op een vlakke ondergrond.
2. Pak de beschermklep en til deze met behulp van de knop op.
3. Vul de waterkoker met water (max. 1,5 liter). U kunt het waterpeil aan de waterpeilindicatie van het apparaat aflezen.
4. Plaats de beschermklep terug. Het moet hoorbaar vastklikken.
5. Plaats de waterkoker goed sluitend op de basis.

### Gebruik

Selecteer de temperatuur door gebruik te maken van de toetsen 8 tot 11. Het lampje begint te knipperen en het apparaat zal inschakelen.

### **OPMERKING:**

- Wanneer de temperatuur is bereikt, hoort u een pieptoon.
- Het lampje op de temperatuuroets gaat branden. Het apparaat zal nu de temperatuur gedurende 2 uur stabiel houden en schakelt vervolgens uit.
- De warmhoudfunctie blijft actief, zelfs als u de kan maximaal 3 minuten uit de basis haalt.



**i OPMERKING:**

- **Niet bedoeld voor 100 °C!** De warmhoudfunctie kan niet worden gebruikt in combinatie met deze temperatuur. Wanneer u de toets **100°C** selecteert, wordt de functie automatisch opnieuw koken (3 minuten) geactiveerd.

**Snelle Start:**

- Druk op de  $\Phi$  toets, nadat u de waterkoker op de basis heeft geplaatst.
- Het water wordt verwarmd tot 100 °C.

**Theezeef**

**i LET OP:**

De theezeef dient uitsluitend in het water te worden gedompeld als de gewenste temperatuur is bereikt.

1. Breng 1,0 liter (max.) water aan de kook. Gebruik de "TeaMax" markering voor het bereiden van de thee. Nadat het water is gekookt, kunt u het theezeef in het deksel van de waterkoker plaatsen. Zie afbeelding.

**⚠ WAARSCHUWING: Gevaar voor verbranding!**

- Pas op voor ontsnappende stoom bij het verwijderen van de beschermklep.
- Tijdens gebruik wordt de behuizing heet, raak deze niet aan.

2. Verwijder de beschermklep.
3. Doseer uw thee en plaats het theezeef in het deksel.
4. Plaats de beschermklep op het deksel terug totdat het hoorbaar op zijn plaats klikt.

**⚠ WAARSCHUWING: Gevaar voor verbranding!**

Het theezeef wordt heet! Wees voorzichtig bij het verwijderen. Gebruik indien nodig een pannenvlap. De theezeef zal blijven druppelen!

**De werking beëindigen / onderbreken**

Er zijn twee manieren om het koken van water te onderbreken of af te breken:

- Het apparaat schakelt automatisch uit, nadat het kookproces is voltooid.
- U kunt nogmaals op de  $\Phi$  toets drukken, om het kookproces te onderbreken.

Het apparaat schakelt naar de stand stand-by.

**⚠ LET OP:**

Het apparaat altijd uitschakelen voordat u de koker van de basis verwijderd! Zorg ervoor dat het apparaat is uitgeschakeld als u het apparaat terug zet op de basis!

**⚠ WAARSCHUWING: Gevaar voor verbranding!**

- Houd het deksel tijdens het uitgieten gesloten.
- De behuizing wordt heet tijdens het bedrijf, raak ze niet aan en laat het apparaat afkoelen voordat u het wegruimt.
- Trek de Netstekker uit de contactdoos.
- Leeg het waterreservoir.

**Opslaan**

- Reinig het apparaat zoals beschreven en laat het drogen.
- Wij raden aan het apparaat in de originele verpakking op te bergen wanneer u het voor langere tijd niet gebruikt.
- Berg het apparaat altijd op buiten bereik van kinderen en op een droge, goed geventileerde plek.

**Oprolinrichting voor netkabel**

De netkabel kunt u aan het bodemelement oprollen.

## Reiniging

**⚠ WAARSCHUWING:**

- Schakel het apparaat vóór de reiniging altijd uit en trek de netstekker uit de contactdoos. Wacht totdat het apparaat volledig is afgekoeld.
- Dompel het apparaat en de basis nooit onder in water of andere vloeistoffen. Dit kan tot elektrische schokken of brand leiden.

**△ LET OP:**

- Gebruik géén draadborstel of andere schurende voorwerpen.
- Gebruik geen scherpe of schurende reinigingsmiddelen.
- Reinig het filter op de deksel met een nylon borstel.
- Spoel de waterkoker en de theezeef om met schoon water. Droog alles af met een doek.
- Reinig de behuizing na het gebruik met een vochtige doek.

**Ontkalking**

- De intervallen tussen de ontkalkingen zijn afhankelijk van de hardheidsgraad van het water en van de gebruiksfrequentie.
- Schakelt het apparaat uit, voordat het water kookt, dan is het noodzakelijk het apparaat eerder te ontkalken.
- Gebruik a.u.b. geen azijn, maar een in de handel gebruikelijk ontkalkingsmiddel op citroenzuurbasis. Doseer a.u.b. conform de gebruiksaanwijzing.

**i OPMERKING:**

Breng na het ontkalken meerdere malen (ongeveer 3-4 maal) vers water aan de kook om resten te verwijderen. Dit water is **niet** geschikt voor consumptie.

**Verhelpen van storingen**

Probleem	Mogelijke oorzaak	Oplossing
Het apparaat werkt niet.	Het apparaat ontvangt geen voeding.	Controleer het stopcontact met een ander apparaat.
		Steek de stekker correct in het stopcontact.
	Het apparaat is defect.	Neem contact op met ons servicecentrum of een specialist.
De lampjes van alle toetsen knipperen.	Het apparaat raakt oververhit als deze in werking is gesteld zonder of met te weinig water.	Haal de waterkoker van de basis. Spoel de koker om met koud water.
Piep tijd		Laat het apparaat voor 15 minuten afkoelen.
Het apparaat schakelt vóór het koken uit.	Er is veel kalkaanslag op de binnenzijde van de waterkoker, of het stopcontact is overbelast.	Ontkalk het apparaat volgens de instructies.
		Controleer de netaansluiting.

Probleem	Mogelijke oorzaak	Oplossing
Het apparaat schakelt niet uit.	Het deksel is niet gesloten.	Sluit het deksel totdat deze op zijn plaats klikt.

**Technische gegevens**

Model:..... PC-WKS 1167 G  
 Spanningstoever: ..... 220-240 V~, 50/60 Hz  
 Opgenomen vermogen: ..... 1850-2200 W  
 Elektriciteitsverbruik in netwerkgebonden slaapstand:.....0,8 W  
 Beschermingsklasse:..... I  
 Volume: .....max. 1,5 liter  
 Nettogewicht: ..... ong. 1,44 kg

**WLAN**

Ondersteund netwerk: ..... 802.11b/g/n  
 Maximaal radiofrequent vermogen uitgezonden: ..... 100 mW  
 Frequentiebereik: ..... 2,4 GHz  
 Kanalen: ..... 1-13  
 Ondersteunde wifi-sleutels: ..... WPA/WPA2

Het recht om technische en ontwerpaanpassingen te maken in de loop van voortdurende productontwikkeling blijft voorbehouden.

**Opmerking van de richtlijn conformiteit**

Hierbij verklaar ik, Clatronic International GmbH, dat het type radioapparatuur PC-WKS 1167 G conform is met Richtlijn 2014/53/EU.

Het apparaat is bovendien in overeenkomst met de vereisten van de RoHS-richtlijn 2011/65/EU & (EU) 2015/863.

De volledige tekst van de EU-conformiteitsverklaring kan worden geraadpleegd op het volgende internetadres: [www.sli24.de](http://www.sli24.de)

Geef op de download-pagina de modelnaam PC-WKS 1167 G in.

Getest voor gebruik in Nederland.

**Verwijdering**

**Betekenis van het symbool “vuilnisemmer”**



Bescherm ons milieu, elektrische apparaten horen niet in het huisafval.

Maak voor het afvoeren van elektrische apparaten gebruik van de voorgeschreven verzamelpunten en geef daar de elektrische apparaten af die u niet meer gebruikt.

Daardoor helpt u de potentiële effecten te voorkomen die een verkeerde afvoer op het milieu en de menselijke gezondheid kunnen hebben.

Op deze wijze levert u uw bijdrage aan het hergebruik, de recycling en andere verwerkingsvormen voor oude elektronische en elektrische apparaten.

Voor informatie over verzamelpunten voor uw apparaten kunt u contact opnemen met uw gemeente of gemeenteadministratie.

## Mode d'emploi

Merci d'avoir choisi notre produit. Nous espérons que vous saurez profiter votre appareil.

### Symboles de ce mode d'emploi

Les informations importantes pour votre sécurité sont particulièrement indiquées. Veillez à bien respecter ces indications afin d'éviter tout risque d'accident ou d'endommagement de l'appareil :

#### AVERTISSEMENT :

Prévient des risques pour votre santé et des risques éventuels de blessure.

#### ATTENTION :

Indique les risques pour l'appareil ou tout autre appareil.

#### NOTE :

Attire votre attention sur des conseils et informations.

## Sommaire

Liste des différents éléments de commande.....	3
Notes générales.....	20
Conseils de sécurité spécifiques à cet appareil.....	20
Déballer l'appareil.....	23
Liste des différents éléments de commande/	
Contenu de livraison.....	23
Notes d'utilisation.....	23
Information concernant l'application	
« Smart Life - Smart Living ».....	24
Utilisation.....	24
Stockage.....	25
Nettoyage.....	25
Détartrage.....	26
Dépannage.....	26
Données techniques.....	26
Note sur la déclaration de conformité.....	26
Élimination.....	26

## Notes générales

Lisez attentivement ce mode d'emploi avant de mettre l'appareil en marche pour la première fois. Conservez le mode d'emploi ainsi que le bon de garantie, votre ticket de caisse et si possible, le carton avec l'emballage se trouvant à l'intérieur. Si vous remettez l'appareil à des tiers, veuillez-le remettre avec son mode d'emploi.

- N'utilisez cet appareil que pour un usage privé et pour les tâches auxquelles il est destiné. Cet appareil n'est pas prévu pour une utilisation professionnelle.
- Ne l'utilisez pas en plein air. Protégez-le de la chaleur, des rayons directs du soleil, de l'humidité (ne le plongez en aucun cas dans l'eau) et des objets tranchants. N'utilisez pas cet appareil avec des mains humides. S'il arrive que de l'humidité ou de l'eau atteignent l'appareil, débranchez aussitôt le câble d'alimentation.
- Arrêtez l'appareil et débranchez toujours le câble d'alimentation de la prise de courant (en tirant sur la fiche et non pas sur le câble) si vous n'utilisez pas l'appareil, si vous installez les accessoires, pour le nettoyage ou en cas de panne.
- **Ne laissez jamais** fonctionner l'appareil sans surveillance. Lorsque vous quittez la pièce, toujours arrêter l'appareil. Débranchez la fiche de la prise.
- Il y a lieu d'inspecter l'appareil et le bloc d'alimentation régulièrement en vue d'éventuels signes d'endommagements. Lorsqu'un endommagement est détecté, l'appareil ne doit plus être utilisé.
- N'utilisez que les accessoires d'origine.
- Par mesure de sécurité vis-à-vis des enfants, ne laissez pas les emballages (sac en plastique, carton, polystyrène) à leur portée.

#### AVERTISSEMENT :

Ne pas laisser les jeunes enfants jouer avec le film plastique. **Il y a risque d'étouffement !**

## Conseils de sécurité spécifiques à cet appareil

### AVERTISSEMENT : Risque de brûlures !

Pendant et après le fonctionnement, la température des surfaces accessibles sera très élevée.

- Maintenez toujours l'appareil par la poignée.
- Ouvrez le bouchon du couvercle uniquement à l'aide du bouton.

**⚠ AVERTISSEMENT : Risque de brûlures !**

- Tenez le bouchon à l'aide du bouton pour le remettre sur le couvercle.
- Même après utilisation, la surface des éléments chauffants reste chaude.

**⚠ AVERTISSEMENT :**

- Ne remplissez pas l'appareil au-delà de la ligne MAX. L'eau risque sinon de vous éclabousser et vous risquez de vous brûler !
  - Veillez toujours à ce que le couvercle soit bien fermé.
  - N'ouvrez pas le couvercle, lorsque l'eau bouille.
- Le niveau d'eau doit se situer entre les marques MIN et MAX !
  - N'utilisez l'appareil que sur une surface plane.
  - Ne déplacez pas l'appareil et ne le touchez pas non plus en cours de fonctionnement.
  - N'utilisez l'appareil qu'avec le socle lui appartenant.
  - Débranchez l'appareil avant de retirer l'appareil de la base.
  - La base et l'extérieur de l'appareil ne doivent jamais être mouillés.
  - Faites attention à ne jamais mettre de liquide en contact avec l'adaptateur de l'appareil.
  - Cet appareil peut être utilisé par des enfants de plus de 8 ans s'ils sont surveillés ou ont été informés de la bonne utilisation de l'appareil et s'ils comprennent les risques encourus.
  - Le nettoyage et l'entretien par l'utilisateur ne peuvent pas être effectués par les enfants à moins qu'ils soient âgés de plus de 8 ans et supervisés.
  - Conservez l'appareil et son cordon hors de portée des enfants de moins de 8 ans.
  - Les enfants ne doivent pas jouer avec l'appareil.

- Les appareils peuvent être utilisés par des personnes dont les capacités physiques, sensorielles ou mentales sont réduites, ou des personnes dénuées d'expérience ou de connaissance, si elles bénéficient d'une surveillance ou d'instructions concernant l'utilisation de l'appareil en toute sécurité et qu'elles comprennent les risques encourus.
- Ne réparez pas vous-même l'appareil. Contactez toujours un technicien agréé. Si le cordon d'alimentation est endommagé, il doit être remplacé par le fabricant, son agent de service ou des personnes ayant qualité semblable afin d'éviter un risque.
- Cet appareil est utilisé pour chauffer et faire bouillir de l'eau. N'utilisez jamais celui-ci pour chauffer d'autres liquides ou aliments. Son utilisation dans un autre but peut entraîner des blessures.
- Utilisez cet appareil uniquement dans un endroit sec et à l'intérieur.
- Cet appareil est destiné à un usage domestique ou assimilé comme par exemple :
  - dans les cuisines des employés de magasins, de bureaux et d'autres environnements professionnels ;
  - les clients des hôtels, motels et autres environnements de type résidentiel.

Cet appareil **n'est pas** destiné aux hébergements ruraux ou aux Bed & Breakfast.

- Les symboles suivants se situent sur le produit :

**ATTENTION:**

Ne plongez pas l'appareil dans l'eau pour le nettoyer. Veuillez suivre les consignes comme indiqué au chapitre « Nettoyage ».

## Déballer l'appareil

1. Retirez l'appareil de son emballage.
2. Retirez tout le matériel d'emballage tel que les films plastiques, le matériel de remplissage, les colliers de serrage et le carton.
3. Vérifiez la présence de toutes les pièces.
4. En cas de contenu d'emballage incomplet et de dommages apparents, n'utilisez pas l'appareil. Renvoyez-le immédiatement au détaillant.



### NOTE:

L'appareil peut contenir des résidus de production et de la poussière. Nous vous conseillons de nettoyer l'appareil comme décrit sous « Nettoyage ».

## Liste des différents éléments de commande/Contenu de livraison

- 1 Bec verseur (orifice)
- 2 Bouchon pour l'orifice de remplissage
- 3 Couvercle
- 4 Poignée
- 5 Base
- 6 Passe-thé
- 7 Indication du niveau d'eau

### Boutons de fonction

- 8-11 45°C / 60°C / 85°C / 100°C  
 12  fonction conserver au chaud  
 13  marche/arrêt

## Notes d'utilisation

- Un bip retentira une fois l'appareil connecté à la prise de courant.
- Dès que vous prenez la bouilloire sur la base, un signal sonore retentit. L'appareil revient en mode veille.

### Boutons de fonction et indicateurs lumineux

En plus des indicateurs lumineux, des bips signalent la fonction correspondante. Veuillez vous reporter au tableau suivant pour la fonction associée.

Bouton	Indicateur lumineux	Nombre de bips / fonction	
45°C	Clignote rapidement	1 ×	Maintenez le bouton enfoncé pendant environ 5 secondes pour vous connecter à l'application. (Consultez le chapitre sur l'application ⇔ Information concernant l'application « Smart Life - Smart Living ».)
45°C 60°C 85°C 100°C	Clignote lentement	1 ×	La température est sélectionnée, et le processus de chauffage commence.
		2 ×	La température sélectionnée est inférieure à la température de l'eau dans l'appareil. Le processus de chauffage <b>ne</b> commencera <b>pas</b> . Important ! Avant de sélectionner une autre température, vous devez à nouveau appuyer sur le bouton respectif. L'indicateur lumineux disparaît à nouveau, et l'appareil passera en mode veille.
	S'allume	1 ×	La température sélectionnée a été atteinte.

- En utilisant les boutons de fonction, vous pouvez sélectionner la température optimale pour l'eau de votre boisson.
- Vous pouvez faire chauffer l'eau à n'importe quelle température spécifique 45 °C, 60 °C, 85 °C et 100 °C.
- En utilisant la fonction supplémentaire, vous pouvez conserver la température de l'eau chaude à 45 °C, 60 °C, 85 °C.
- Vous pouvez utiliser le passe-thé pour préparer du thé dans votre bouilloire.

### Câble d'alimentation

Déroulez la longueur suffisante de câble d'alimentation du socle de l'appareil. Prière d'observer le guidage du câble du secteur.

### Puissance électrique

Au total, l'appareil peut absorber une puissance de 2200 W. Il est conseillé, pour une telle puissance électrique, d'avoir recours à une canalisation électrique séparée et une protection par fusibles par disjoncteur de 16 A.

### ATTENTION : Surcharge !

- Lorsque vous utilisez des câbles de rallonge, celles-ci doivent avoir une section de câble de 1,5 mm<sup>2</sup> au minimum.
- N'utilisez pas de prises multiples étant donné que le présent appareil est trop puissant.

### Branchement électrique

1. Vérifiez que la tension électrique que vous souhaitez utiliser, corresponde à celle de l'appareil. Vous trouverez les informations sur son sujet sur la plaque signalétique.
2. Branchez l'appareil uniquement dans une prise de courant en bon état.

Bouton	Indicateur lumineux	Nombre de bips / fonction	
⏻	Clignote lentement	1 ×	Fonction démarrage rapide. L'eau est chauffée à 100 °C.
	S'allume		L'eau est chauffée à la température sélectionnée.
	Passe du foncé au clair, au foncé, etc.		L'appareil est en mode veille.
⋮	Clignote lentement	1 ×	L'eau est chauffée à 70 °C, puis restera à cette température pendant 2 heures. Vous pourrez modifier la température prédéfinie avec l'application.
	S'allume	1 ×	La température sélectionnée a été atteinte.

## Préparation

Laissez l'appareil fonctionner 3 x avec de l'eau fraîche, avant la première utilisation. N'utilisez que de l'eau pure sans additif.

## Information concernant l'application « Smart Life - Smart Living »

L'application  Smart Life - Smart Living est disponible sur android et iOS. Analysez le code QR correspondant pour vous rendre immédiatement sur la page de téléchargement.

### NOTE :

En fonction du fournisseur, le téléchargement de l'application peut donner lieu à des frais.



Google Play



App Store

## Informations sur l'utilisation de l'application

Cette application vous permet d'utiliser l'appareil via votre réseau domestique. La condition préalable est une connexion Wi-Fi permanente à votre routeur, et l'application gratuite « Smart Life - Smart Living ».

Nous vous recommandons de débrancher l'appareil de l'alimentation si vous n'êtes pas à votre domicile pour empêcher toute mise en service involontaire lorsque vous voyagez !

## Exigences du système pour l'utilisation de l'application

- iOS 8.0 ou ultérieur
- Android 4.1 ou ultérieur

## Mise en service via l'application

1. Installez l'application « Smart Life - Smart Living ». Créez un compte utilisateur.
2. Activez la fonction Wi-Fi dans les paramètres de votre appareil.
3. Placez l'appareil à environ 5 mètres de votre routeur.
4. Appuyez et maintenez le bouton **45°C** pendant environ 5 secondes. L'indicateur lumineux clignote rapidement.

5. Lancez l'application et sélectionnez « + ».
6. Sélectionnez le menu « Bouilloire » et suivez les instructions indiquées sur l'écran.
7. Une fois l'appareil correctement connecté, le voyant lumineux du bouton disparaît. Vous pouvez maintenant utiliser l'appareil avec l'application.

### NOTE :

L'appareil peut seulement être utilisé avec un réseau de 2,4 GHz. Les routeurs de 5 GHz ne sont pas pris en charge.

## Oublier la connexion Wi-Fi

Si vous souhaitez supprimer la connexion Wi-Fi actuelle, suivez les étapes suivantes :

1. Appuyez et maintenez le bouton **45°C** appuyé pendant 5 secondes.
2. La connexion Wi-Fi sera supprimée et l'appareil sera également dissocié de l'application.

### NOTE :

Si vous souhaitez établir la connexion Wi-Fi de nouveau, suivez les étapes décrites dans la section « Mise en service via l'application ».

## Utilisation

### NOTE :

N'utilisez que de l'eau fraîche.

1. Placez l'appareil sur une surface plane.
2. Prenez le bouchon et levez-le à l'aide du bouton.
3. Versez l'eau (max 1,5 litres). Vous avez la possibilité de relever le niveau d'eau sur l'indication de niveau de l'appareil.
4. Remettez le bouchon en place. Il doit s'emboîter en faisant un bruit.
5. Placez l'appareil convenablement sur la base.

## Fonctionnement

Sélectionner une température en utilisant les boutons 8 à 11. Le témoin commence à clignoter, et l'appareil s'allumera.

### NOTE :

- Une fois la température atteinte, vous entendrez un bip.



**i NOTE :**

- Le voyant sur le bouton de la température s'allume. L'appareil stabilisera maintenant la température pendant 2 heures, puis s'éteindra.
- La fonction de maintien au chaud reste active même si vous retirez la carafe de la base pendant un maximum de 3 minutes.
- **Pas pour 100 °C !** La fonction conserver au chaud ne peut pas être utilisée à cette température. Si vous sélectionnez le bouton **100°C**, la fonction automatique de nouvelle ébullition (3 minutes) sera alors activée.

**Démarrage rapide :**

- Appuyez sur le bouton  après avoir mis la carafe à bouillir.
- L'eau sera chauffée à 100 °C.

**Passe-thé****i NOTE :**

Le passe-thé doit juste être immergé dans l'eau si la température souhaitée a été atteinte.

1. Faites bouillir 1,0 litre d'eau (au max.). Pour préparer le thé, consultez la marque « TeaMax ». Après avoir fait bouillir l'eau, vous pouvez insérer le passe-thé dans le couvercle de la bouilloire. Voir l'illustration.

**⚠ AVERTISSEMENT : Risque de brûlures !**

- Soyez prudent car la vapeur peut s'échapper lorsque vous retirez le bouchon.
- Le boîtier est chaud pendant utilisation, ne le touchez pas.

2. Enlevez le bouchon.
3. Dosez votre thé et insérez le passe-thé dans le couvercle.
4. Remettez le bouchon sur le couvercle jusqu'à ce qu'il s'enclenche.

**⚠ AVERTISSEMENT : Risque de brûlures !**

Le passe-thé est chaud ! Retirez-le avec précautions ! Si nécessaire, utilisez une manique. Le passe-thé continuera à goûter !

**Finir/Terminer l'opération**

Il y a deux options pour interrompre ou cesser l'ébullition :

- L'appareil s'éteindra une fois l'ébullition terminée.
- Vous pouvez appuyer une nouvelle fois sur le bouton  afin d'interrompre le processus d'ébullition.

L'appareil passe en mode veille.

**⚠ ATTENTION :**

Éteignez toujours l'appareil avant de l'enlever de la base ! Assurez-vous également qu'il est éteint lorsque vous le replacez sur la base !

**⚠ AVERTISSEMENT : Risque de brûlures !**

- En versant, maintenez le couvercle fermé.
- Les parois de l'appareil deviennent brûlantes en cours de fonctionnement. Ne les touchez pas et laissez l'appareil refroidir avant de le ranger.
- Débrancher l'appareil.
- Videz le bac à eau.

**Stockage**

- Conservez l'appareil comme il est décrit et laissez-le sécher.
- Nous vous recommandons de conserver l'appareil dans son emballage d'origine si vous ne l'utilisez pas pendant longtemps.
- Conservez toujours l'appareil hors de portée des enfants dans un endroit sec et bien aéré.

**Système de rangement du câble d'alimentation**

Vous pouvez enrouler le câble au niveau du socle de l'appareil.

## Nettoyage

**⚠ AVERTISSEMENT :**

- Toujours arrêter l'appareil avant le nettoyage et débrancher la fiche. Patientez que l'appareil refroidisse.
- Ne plongez jamais ni l'appareil ni le socle dans l'eau ou tout autre liquide. Des chocs électrique ou des incendies pourraient se produire.

**ATTENTION :**

- N'utilisez jamais de brosse métallique ni d'ustensile abrasif.
- N'utilisez jamais de détergent abrasif.
- Nettoyer le filtre sur le couvercle à l'aide d'une brosse en nylon.
- Rincez la carafe à eau à l'eau claire. Séchez tout avec un chiffon.
- Nettoyer le châssis après l'utilisation à l'aide d'un chiffon légèrement humide.

**Détartrage**

- La fréquence des détartrages dépend de la dureté de l'eau et de la fréquence des utilisations.
- Si l'appareil s'éteint avant que l'eau bout, il est temps de procéder à un détartrage.
- N'utilisez pas de vinaigre mais plutôt tout produit de détartrage à base d'acide citrique se trouvant dans les commerces. Respectez les quantités indiquées.

**NOTE :**

Faites bouillir de l'eau fraîche plusieurs fois (env. 3 à 4 fois) après le détartrage afin d'éliminer les dépôts. **Ne** consommez **pas** cette eau.

**Dépannage**

Problème	Cause possible	Solution
L'appareil ne fonctionne pas.	L'appareil ne reçoit pas d'alimentation électrique.	Vérifiez la prise avec un autre appareil. Branchez correctement la fiche secteur. Vérifiez le disjoncteur principal.
	L'appareil est défectueux.	Contactez notre centre de service ou un spécialiste.
Les voyants de tous les boutons clignotent.	L'appareil a surchauffé après avoir fonctionné à vide ou avec trop peu d'eau.	Retirez la bouilloire de la base.
		Rincez la bouilloire à l'eau froide.
Durée du bip		Laissez refroidir l'appareil pendant 15 minutes.
L'appareil s'arrête avant ébullition.	L'intérieur de la bouilloire présente des taches de calcaire ou le circuit de la prise murale est surchargé.	Détartrage comme indiqué.
		Vérifiez le raccordement électrique.

Problème	Cause possible	Solution
L'appareil ne s'arrête pas.	Le couvercle n'est pas fermé.	Fermez le couvercle jusqu'à ce qu'il s'emboîte.

**Données techniques**

Modèle : ..... PC-WKS 1167 G  
 Alimentation : ..... 220 - 240 V~, 50/60 Hz  
 Consommation : ..... 1850 - 2200 W  
 Consommation d'électricité en veille avec maintien de la connexion au réseau : ..... 0,8 W  
 Classe de protection : ..... I  
 Capacité : ..... max. 1,5 litres  
 Poids net : ..... env. 1,44 kg

**WLAN**

Réseau supporté : ..... 802.11b/g/n  
 Puissance de radiofréquence maximale transmise : ... 100 mW  
 Portée de fréquence : ..... 2,4 GHz  
 Canaux : ..... 1 - 13  
 Clés Wi-Fi supportées : ..... WPA/WPA2

Nous nous réservons le droit d'apporter des modifications techniques ainsi que des modifications de conception dans le cadre du développement continu de nos produits.

**Note sur la déclaration de conformité**

Le soussigné, Clatronic International GmbH, déclare que l'équipement radioélectrique du type PC-WKS 1167 G est conforme à la directive 2014/53/UE.

De plus, l'appareil est conforme aux exigences de la directive RoHS 2011/65/CE & (EU) 2015/863.

Le texte complet de la déclaration UE de conformité est disponible à l'adresse internet suivante : [www.sli24.de](http://www.sli24.de)

Dans la zone de téléchargements, veuillez saisir le nom du modèle PC-WKS 1167 G.

Fonctionnement testé en France.

**Élimination****Signification du symbole « Poubelle »**

Protégez votre environnement, ne jetez pas vos appareils électriques avec les ordures ménagères.

Utilisez, pour l'élimination de vos appareils électriques, les bornes de collecte prévues à cet effet où vous pouvez vous débarrasser des appareils que vous n'utilisez plus.

Vous contribuez ainsi à éviter les impacts potentiels dans l'environnement et sur la santé de chacun, causés par une mauvaise élimination de ces déchets.

Vous contribuez aussi au recyclage sous toutes ses formes des appareils électriques et électroniques usagés.

Vous trouverez toutes les informations sur les bornes d'élimination des appareils auprès de votre commune ou de l'administration de votre communauté.

## Manual de instrucciones

Le agradecemos la confianza depositada en este producto y esperamos que disfrute de su uso.

### Símbolos en este manual de instrucciones

Advertencias importantes para su seguridad están señaladas en especial. Siga estas advertencias incondicionalmente, para evitar accidentes y daños en el aparato:



#### AVISO:

Advierte ante los peligros para su salud y demuestra posibles riesgos de herida.



#### ATENCIÓN:

Indica los posibles riesgos para el aparato u otros objetos.



#### NOTA:

Pone en relieve consejos e informaciones para usted.

## Índice

Indicación de los elementos de manejo .....	3
Notas generales .....	28
Consejos de seguridad especiales para este aparato .....	28
Desembalaje del aparato .....	30
Indicación de los elementos de manejo /	
Contenido en la entrega .....	31
Notas de uso .....	31
Información sobre la aplicación	
“Smart Life - Smart Living” .....	32
Utilización .....	32
Almacenamiento .....	33
Limpieza .....	33
Descalcificación .....	33
Reparación de fallos .....	34
Datos técnicos .....	34
Notificación de cumplimiento de directiva .....	34
Eliminación .....	34

## Notas generales

Antes de la puesta en servicio de este aparato lea detenidamente el manual de instrucciones y guarde éste bien incluido la garantía, el recibo de pago y si es posible también el cartón de embalaje con el embalaje interior. En caso de dejar el aparato a terceros, también entregue el manual de instrucciones.

- Solamente utilice el aparato para el uso privado y para el fin previsto. Este aparato no está destinado para el uso profesional.
- No lo utilice al aire libre. No lo exponga al calor, a la entrada directa de rayos de sol, a la humedad (en ningún caso sumerja el aparato en agua) y a los cantos agudos. No utilice el aparato con las manos húmedas. En caso de que el aparato esté húmedo o mojado retire de momento la clavija de la caja de enchufe.
- Desconecte el aparato y siempre retire la clavija de la caja de enchufe (por favor tire de la clavija y no del cable), cuando no quiera utilizar el aparato, montar piezas o en caso de limpieza o defectos.
- **No** utilice el aparato sin vigilancia. En caso de salir de la habitación, desconecte siempre el aparato. Retire la clavija de la caja de enchufe.
- El aparato y el cable de alimentación de red se deben controlar regularmente para garantizar que no estén dañados. En caso de que se comprobara un daño, no se podrá seguir utilizando el aparato.
- Solamente utilice accesorios originales.
- Para la seguridad de sus niños no deje material de embalaje (bolsas de plástico, cartón, poliestireno etc.) a su alcance.



#### AVISO:

No deje jugar a los niños con las láminas de plástico.  
**¡Existe peligro de asfixia!**

## Consejos de seguridad especiales para este aparato



### AVISO: ¡Riesgo de quemaduras!

Durante el funcionamiento y después del mismo la temperatura de las superficies accesibles será muy elevada.

- Sujete siempre el aparato por el asa.
- Abra la cubierta de la tapa exclusivamente con el pomo.
- Sujete la cubierta con el pomo para volver a ponerla en la tapa.

 **AVISO: ¡Riesgo de quemaduras!**

- Incluso después del uso la superficie del elemento calentador sigue teniendo calor residual.

 **AVISO:**

- ¡No llene más agua que hasta la marca MAX, ya que sino podría salpicar agua herviente y ocasionarle heridas!
  - Asegurarse que la tapa se encuentre bien cerrada.
  - No abrir la tapa mientras el agua está hirviendo.
- El nivel de agua debe encontrarse entre las marcas de MIN y MAX.
  - Solamente ponga el aparato en marcha sobre una superficie de trabajo llana.
  - No mueva el aparato ni lo toque, cuando esté en funcionamiento.
  - Utilice el aparato solamente con la base perteneciente al aparato.
  - Apagar el aparato antes de retirarlo de la base.
  - La base y la parte externa del aparato no deben de mojarse.
  - Asegúrese de que no entre líquido en contacto con el adaptador del aparato.
  - Este dispositivo puede ser utilizado por niños de 8 y más años si están bajo supervisión o se les han dado instrucciones relacionadas con el uso seguro del dispositivo y entienden los peligros que conlleva.
  - La limpieza y el mantenimiento del usuario no deben ser realizados por niños menores de 8 años, y en este caso con supervisión.
  - Mantenga el aparato y el cable fuera del alcance de niños menores de 8 años.
  - Los niños no deben jugar con el aparato.

- Los aparatos pueden ser utilizados por personas con discapacidad física, psíquica o sensorial o con falta de experiencia y conocimiento si están bajo supervisión o se les dan instrucciones acerca del uso del aparato de una manera segura y si entienden los riesgos implicados.
  - No repare usted mismo el aparato. Póngase en contacto con un técnico autorizado. Si el cable de alimentación está dañado, corresponde al fabricante, a su representante o persona de cualificación similar su reemplazo para evitar peligros.
  - Este aparato sirve para calentar y hervir agua. No utilice el aparato nunca para calentar otros líquidos o comida. Un mal uso del aparato o para otros fines puede derivar en daños físicos.
  - Utilícelo sólo en un zona seca interior.
  - El aparato está destinado al uso doméstico y a su uso en áreas similares, tales como:
    - en cocinas para personal en tiendas, oficinas y otros entornos laborales;
    - por clientes de hoteles, moteles y otros entornos residenciales.
- No** está destinado a su uso en establecimientos Bed & Breakfast o alojamientos rurales.
- En el producto se muestran los símbolos siguientes:



### **ATENCIÓN:**

No sumerja el dispositivo en agua para limpiarlo. Siga las instrucciones indicadas en el capítulo “Limpieza”.

#### **Desembalaje del aparato**

1. Retire el embalaje del aparato.
2. Retire todo el material de embalaje tal como películas de plástico, material de relleno, abrazaderas de cables y embalaje de cartón.
3. Compruebe el contenido para ver si faltan piezas.
4. En el caso de que el contenido del paquete esté incompleto o si se aprecian daños, no ponga el aparato

en funcionamiento. Devuélvalo inmediatamente al comerciante.

#### **NOTA:**

Es posible que queden residuos derivados de la producción o polvo en el aparato. Se recomienda limpiar el aparato tal como se indica en el capítulo “Limpieza”.

## Indicación de los elementos de manejo/ Contenido en la entrega

- 1 Caño (apertura)
- 2 Cubierta de la apertura de rellenado
- 3 Tapa
- 4 Asa
- 5 Base
- 6 Colador de té
- 7 Indicador de nivel de agua

### Botones de función

- 8-11 45°C / 60°C / 85°C / 100°C
- 12 función de mantenimiento de temperatura
- 13 encendido/apagado

### Notas de uso

- Se emitirá un pitido al conectar a la toma de corriente.
- En cuanto saque el hervidor de la base sonará un timbre. Se oirán varios pitidos y el dispositivo volverá a funcionar en modo de espera.
- Usando los botones de función puede seleccionar la temperatura de agua idónea para su bebida.
- Puede calentar agua a las siguientes temperaturas: 45°C, 60°C, 85°C y 100°C.
- Usando una función adicional puede mantener la temperatura del agua a 45°C, 60°C, 85°C.
- Puede usar el colador para té para preparar té en el hervidor.

### Botones de función y testigos

Además de los testigos, las funciones correspondientes se indican con pitidos. Consulte la tabla siguiente para las funciones correspondientes.

Botón	Lámpara indicadora	Número de pitidos / función
45°C	Parpadeo rápido	1 × Presione y mantenga el botón durante aproximadamente 5 segundos para conectar con la app. (Consulte el capítulo de la app ↔ Información sobre la aplicación "Smart Life - Smart Living".)
45°C 60°C 85°C 100°C	Parpadeo lento	1 × La temperatura se selecciona y comienza el proceso de calentamiento.
		2 × La temperatura seleccionada es inferior a la temperatura del agua del aparato. El proceso de calentamiento <b>no</b> comenzará. ¡Importante! Antes de seleccionar otra temperatura, deberá pulsar de nuevo el botón correspondiente. El testigo vuelve a apagarse y el aparato pasa a modo espera.
	Se ilumina	1 × La temperatura seleccionada se ha alcanzado.
	Parpadeo lento	1 × Función de arranque rápido. El agua se calienta a 100°C.
	Se ilumina	El agua se calienta a la temperatura seleccionada.
	Cambio de oscuro a iluminado, a oscuro, etc.	El aparato está en modo de espera.
	Parpadeo lento	1 × El agua se calienta a 70°C y a continuación permanece a esta temperatura durante 2 horas. Podrá cambiar la temperatura preestablecida mediante la app.
	Se ilumina	1 × La temperatura seleccionada se ha alcanzado.

### Cable de red

Desenrolle por completo el cable de red necesitado de la base del aparato. Preste atención con la guía del cable de la red.

### Consumo nominal

El equipo puede asumir una potencia de 2200 W en total. Con este consumo nominal es recomendable utilizar un cable de alimentación separado con una protección por medio de un conmutador 16A.

### ATENCIÓN: ¡Sobrecarga!

- Si utiliza cables alargadores, deberían tener un diámetro de al menos 1,5 mm<sup>2</sup>.
- No utilice enchufes múltiples, como este equipo es demasiado potente.

### Conexión eléctrica

1. Compruebe que la tensión eléctrica que vaya a usar coincide con la del aparato. Encontrará información al respecto en la placa identificadora.
2. Conectar el aparato solamente en un enchufe con contacto de protección instalado según las prescripciones.

## Preparación

Antes del primer uso deje hervir en el aparato 3 veces agua fresca. Por favor solamente utilice agua clara sin aditivos.

## Información sobre la aplicación "Smart Life - Smart Living"

La app  Smart Life - Smart Living está disponible para Android e iOS. Escanee el código QR correspondiente para acceder directamente a la descarga.

### NOTA:

Dependiendo del proveedor, puede haber costes implicados en la descarga de la aplicación.



Google Play



App Store

## Información de uso de la app

Este aparato permite usarlo mediante su red doméstica. Es imprescindible una conexión WiFi permanente a su router y la app gratuita "Smart Life – Smart Living".

Recomendamos desconectar el aparato de la corriente cuando no esté en casa para evitar que se active accidentalmente cuando esté fuera.

## Requisitos del sistema para el uso de la aplicación

- iOS 8.0 o superior
- Android 4.1 o superior

## Puesta en funcionamiento mediante la app

1. Instale la app "Smart Life – Smart Living". Cree una cuenta de usuario.
2. Active la función WiFi en la configuración de su aparato.
3. Ponga el aparato aproximadamente a 5 metros de su router.
4. Presione y mantenga el botón **45°C** durante aproximadamente 5 segundos. El indicador luminoso parpadeará rápidamente.
5. Ejecute la app y seleccione "+".
6. Seleccione el menú "Hervidor de agua" y siga las instrucciones en pantalla.
7. Cuando se haya conectado correctamente el aparato, el testigo del botón se apagará. Ahora podrá usar el aparato con la app.

### NOTA:

El aparato solamente puede usarse con routers de 2,4 GHz. Los routers de 5 GHz no están soportados.

## Desconectar la Wi-Fi

Si desea desconectar la conexión Wi-Fi existente, proceda del modo siguiente:

1. Mantenga pulsado el botón **45°C** aproximadamente 5 segundos.
2. La conexión Wi-Fi se desconectará y el aparato se eliminará de la app en ese momento.

### NOTA:

Si desea restablecer la conexión Wi-Fi, proceda como se describe en el párrafo "Puesta en funcionamiento mediante la app".

## Utilización

### NOTA:

**Siempre** utilice agua fresca.

1. Colocar el aparato sobre un lugar nivelado.
2. Agarre la cubierta y levántela con el pomo.
3. Llene el hervidor con agua (máx. 1,5 litros). El nivel de agua se puede ver en el indicador del nivel de agua.
4. Vuelva a colocar la tapa. Debe encajar de forma audible.
5. Colocar el hervidor a ras sobre la base.

## Funcionamiento

Seleccione una temperatura con los botones 8 a 11. El testigo comenzará a parpadear y se encenderá el aparato.

### NOTA:

- Cuando se alcance la temperatura se escuchará un pitido.
- El testigo del botón de temperatura se encenderá. El aparato mantendrá la temperatura estable durante 2 horas y se apagará.
- La función de mantenimiento de temperatura seguirá activa aunque retire la jarra de la base durante un máximo de 3 minutos.
- **¡No sirve para 100 °C!** La función de mantenimiento no puede combinarse con esta temperatura. Cuando seleccione el botón **100°C** la función de hervido automático (3 minutos) se activará.

## Inicio rápido:

- Pulse el botón  tras poner la jarra.
- El agua se calentará hasta 100 °C.

## Colador de té

### NOTA:

El colador de té solamente debe introducirse en el agua si se ha alcanzado la temperatura deseada.

1. Lleve 1,0 litros (máx.) de agua a ebullición. Para preparar el té, consulte la marca de "TeaMax". Tras hervir



agua puede introducir el colador de té en la tapa del hervidor. Consulte la ilustración.

**⚠ AVISO: ¡Riesgo de quemaduras!**

- Tenga en cuenta el vapor saliente al retirar la cubierta.
- El chasis se calienta durante el funcionamiento, no lo toque.

2. Desmonte la cubierta.
3. Dosifique el té e introduzca el colador de té en la tapa.
4. Vuelva a poner la cubierta en la tapa hasta que encaje de forma audible en posición.

**⚠ AVISO: ¡Riesgo de quemaduras!**

El colador de té se calienta. Tenga cuidado al quitarlo. Use una agarradera si es necesario. El colador para té gotea.

### Finalizar el uso

Para interrumpir o finalizar el proceso de ebullición hay dos opciones:

- El aparato se apagará tras el proceso de hervido.
- Puede pulsar de nuevo el botón  para finalizar el proceso de hervido.

El aparato pasará a modo de espera.

**⚠ ATENCIÓN :**

Siempre desconecte el aparato antes de retirarlo de la base. ¡Además, asegúrese de que esté desconectado cuando vuelva a colocarlo en la base!

**⚠ AVISO: ¡Riesgo de quemaduras!**

- Al verter el agua mantenga cerrada la tapadera.
- La carcasa se calienta durante el funcionamiento, no la toque y antes de guardar el aparato deje que se enfríe.
- Retire la clavija de red.
- Vacíe el recipiente de agua.

### Almacenamiento

- Limpie el aparato tal como se describe y deje que se seque.
- Le recomendamos que guarde el aparato en el embalaje original si no va a utilizarlo durante un largo período de tiempo.
- Mantenga siempre el aparato fuera del alcance de los niños en un lugar seco y bien ventilado.

### Dispositivo enrollador para el cable de red

El cable de red se puede enrollar en la base.

## Limpieza

**⚠ AVISO:**

- Antes de que limpie el equipo siempre lo apague y desconecte el enchufe. Espere hasta que el equipo se haya enfriado.
- No sumerja ni el aparato ni la base en agua o en otros líquidos. Se podría producir un choque eléctrico o un incendio.

**⚠ ATENCIÓN:**

- No utilice ningún cepillo metálico u otros objetos que rayen el aparato.
- No utilice detergentes agresivos o que rayen.
- Limpie el filtro de la tapa con un cepillo de nailon.
- Enjuague la jarra de agua y el colador con agua limpia. Séquelo todo con una gamuza.
- Después del uso limpie la carcasa con un paño levemente humedecido.

### Descalcificación

- Los intervalos de descalcificación dependen del grado hidrotimétrico del agua y de la frecuencia del uso.
- Si el aparato se apaga antes de que el agua hierva, debe efectuarse antes del tiempo recomendado la descalcificación.
- Favor no utilizar vinagre, sino agentes descalcificantes comerciales a base de ácido cítrico. Descalcificar según la recomendación.

**i NOTA:**

Después de la descalcificación hierva agua fresca repetidas veces (aprox. de 3 a 4 veces) para que se eliminen los residuos. **No** consuma este agua.

## Reparación de fallos

Problema	Causa probable	Remedio
El aparato no funciona.	El aparato no recibe suministro eléctrico.	Compruebe la toma con otro aparato.
		Enchufe el cable correctamente.
	El aparato está defectuoso.	Compruebe el disyuntor de circuito principal.
Parpadean las luces de todos los botones.	El aparato se sobrecalienta tras usarlo sin o con muy poco agua.	Póngase en contacto con nuestro centro de servicios o con un especialista.
		Saque la jarra de la base.
		Enjuague la jarra con agua fría.
Duración del pitido		Deje enfriar el aparato durante 15 minutos.
El equipo se apaga antes de que el agua hierva.	El interior del hervidor de agua tiene un exceso de depósitos de cal o el circuito de la toma de corriente está sobrecargado.	Descalcifique el equipo según las instrucciones.
		Controle la conexión a la red.
El aparato no se apaga.	La tapa no está cerrada.	Cierre la tapa hasta que encaje en su lugar.

## Datos técnicos

Modelo: ..... PC-WKS 1167 G  
 Alimentación: ..... 220 - 240 V~, 50 / 60 Hz  
 Consumo: ..... 1850 - 2200 W  
 Consumo de energía en modo de espera en red: ..... 0,8 W  
 Clase de protección: ..... I  
 Capacidad: ..... máx. 1,5 litros  
 Peso neto: ..... aprox. 1,44 kg

### WLAN

Red soportada: ..... 802.11b/g/n  
 Potencia máxima de radiofrecuencia transmitida: .... 100 mW  
 Gama de frecuencia: ..... 2,4 GHz  
 Canales: ..... 1 - 13  
 Claves WiFi soportadas: ..... WPA/WPA2

El derecho de realizar modificaciones técnicas y de diseño en el curso del desarrollo continuo del producto esta reservado.

## Notificación de cumplimiento de directiva

Por la presente, Clatronic International GmbH, declara que el tipo de equipo radioeléctrico PC-WKS 1167 G es conforme con la Directiva 2014/53/UE.

Además, el aparato cumple los requisitos de la directiva RoHS 2011/65/EC & (EU) 2015/863.

El texto completo de la declaración UE de conformidad está disponible en la dirección Internet siguiente: [www.sli24.de](http://www.sli24.de)

En la zona de descargas, introduzca el nombre del modelo PC-WKS 1167 G.

Comprobado para su funcionamiento en España.

## Eliminación

### Significado del símbolo "Cubo de basura"



Proteja nuestro medio ambiente, aparatos eléctricos no forman parte de la basura doméstica.

Haga uso de los centros de recogida previstos para la eliminación de aparatos eléctricos y entregue allí sus aparatos eléctricos que no vaya a utilizar más.

Ayudará en evitar las potenciales consecuencias, a causa de una errónea eliminación de desechos, para el medio ambiente y la salud humana.

Con ello, contribuirá a la recuperación, al reciclado y a otras formas de reutilización de los aparatos viejos eléctricos y electrónicos.

La información cómo se debe eliminar los aparatos, se obtiene en su ayuntamiento o su administración municipal.

## Istruzioni per l'uso

Grazie per aver scelto il nostro prodotto. Vi auguriamo un buon utilizzo del dispositivo.

### Simboli per questo manuale di istruzioni per l'uso

Le indicazioni importanti per la propria sicurezza sono indicati appropriatamente. Osservare assolutamente queste indicazioni, per evitare incidenti e danni all'apparecchio:



#### AVVISO:

Previene i rischi della propria salute ed indica possibili rischi di ferite.



#### ATTENZIONE:

Indica possibili pericoli per l'apparecchio o altri oggetti.



#### NOTA:

Mette in risalto consigli ed informazioni.

## Indice

Elementi di comando .....	3
Note generali.....	35
Avvertenze speciali di sicurezza per questo apparecchio ...	35
Disimballaggio dell'apparecchio .....	37
Elementi di comando / Nella fornitura.....	37
Note per l'uso .....	38
Informazioni sull'applicazione "Smart Life - Smart Living" ...	38
Uso .....	39
Conservazione .....	40
Pulizia.....	40
Decalcificazione .....	40
Risoluzione di problemi.....	40
Dati tecnici.....	41
Avviso sulla conformità alla direttiva.....	41
Smaltimento .....	41

## Note generali

Prima di mettere in funzione questo apparecchio, leggere molto attentamente le istruzioni per l'uso e conservarle con cura unitamente al certificato di garanzia, allo scontrino e, se possibile, alla scatola di cartone con la confezione interna. Se passate l'apparecchio a terzi, consegnate anche le istruzioni per l'uso.

- Utilizzare l'apparecchio esclusivamente per scopi privati e conformemente al tipo di applicazione previsto. Questo prodotto non è stato concepito ai fini di un impiego in ambito industriale.
- Non utilizzarlo all'aperto. Proteggerlo dal calore, nonché dall'esposizione diretta ai raggi solari e dall'umidità (non immergerlo mai in sostanze liquide) e tenerlo a distanza da oggetti con spigoli affilati. Non utilizzare l'apparecchio con le mani umide. Nel caso in cui si bagni o si inumidisca l'apparecchio, staccare immediatamente la spina.
- Disattivare l'apparecchio e staccare sempre la spina dalla relativa presa (prendendo in mano la spina, non tirando il cavo) allorché non si utilizza l'apparecchio, quando si applicano degli accessori oppure nel caso in cui lo si debba pulire o si siano manifestate anomalie.
- **Non** mettere in funzione l'apparecchio senza sorveglianza. Spegnerne sempre l'apparecchio, se si desidera uscire dalla stanza. Estrarre la spina dalla presa.
- Controllare regolarmente che l'apparecchio e il cavo non presentino tracce di danneggiamento. In tal caso l'apparecchio non deve più essere utilizzato.
- Utilizzare esclusivamente accessori originali.
- Per sicurezza tenere l'imballaggio (sacchetto di plastica, scatola, polistirolo, ecc.) fuori dalla portata dei bambini.



#### AVVISO:

Non lasciarlo giocare i bambini piccoli con la pellicola di plastica. **Pericolo di soffocamento!**

## Avvertenze speciali di sicurezza per questo apparecchio



### AVVISO: Rischio di ustioni!

Durante e dopo il funzionamento, la temperature delle superfici accessibili sarà molto alta.

- Tieni sempre l'apparecchio per il manico.
- Aprire la copertura del coperchio, utilizzando solo la manopola.
- Tenere la copertura utilizzando la manopola per rimetterla sul coperchio.

 **AVVISO: Rischio di ustioni!**

- Anche dopo l'uso la superficie dell'elemento riscaldante ha ancora un calore residuo.

 **AVVISO:**

- Non eccedere il segno MAX quando si riempie l'apparecchio, altrimenti c'è il rischio che l'acqua bollente possa spruzzare fuori e causare bruciature!
- Fate attenzione che il coperchio sia ben chiuso.
- Non aprire il coperchio, mentre l'acqua bolle.
- Il livello dell'acqua deve essere tra le tacche indicanti MIN e MAX!
- Usare l'apparecchio solo su superfici da lavoro livelli.
- Non muovere e non toccare l'apparecchio quando questo è in funzione.
- Usare l'apparecchio unicamente con la base appropriata.
- Spegnete l'apparecchio prima di toglierlo dalla base.
- La base e l'esterno dell'apparecchio non devono mai bagnarsi.
- Prestare attenzione che nessun liquido venga a contatto con l'adattatore dell'apparecchio.
- Quest'apparecchio può essere usato da bambini dagli 8 anni in su se sono supervisionati o istruiti riguardo l'uso sicuro dell'apparecchio comprendendo i pericoli a esso associati.
- La pulizia e la manutenzione utente non devono essere eseguiti da bambini, a meno che di età superiore agli 8 anni e non siano controllati.
- Tenere il dispositivo e il cavo fuori dalla portata dei bambini di età inferiore agli 8 anni.
- Il bambini non devono giocare con l'apparecchio.
- Gli apparecchi possono essere utilizzato da persone con ridotte capacità fisiche, sensoriali o mentali e mancanza di esperienza e

conoscenza sotto la supervisione o grazie alle istruzioni sull'uso dell'apparecchio in modo sicuro e quando essi capiscono i pericoli potenziali derivanti dall'utilizzo dell'apparecchio.

- Non riparare l'apparecchio da soli. Contattare sempre un tecnico autorizzato. Se il cavo di alimentazione è danneggiato, farlo sostituire dal produttore, dall'agente addetto all'assistenza oppure da personale qualificato per evitare situazioni pericolose.
- Questo apparecchio è usato per riscaldare e bollire acqua. Non riscaldare altri liquidi o alimenti. L'abuso per altre finalità può causare lesioni.
- Usare l'apparecchio solo in un'area asciutto e al chiuso.
- È previsto per uso domestico e aree d'uso simili come ad esempio:
  - in cucine in negozi, uffici e altre aree commerciali;
  - da parte dei clienti negli hotel, motel e altri ambienti di tipo residenziale.

**Non** è adatto all'uso in stabilimenti simili a Bed & Breakfast.

- I simboli seguenti sono sul prodotto:



### **ATTENZIONE:**

Non immergere il dispositivo in acqua per pulirlo. Segui le istruzioni descritte nel capitolo "Pulizia".

#### **Disimballaggio dell'apparecchio**

1. Togliere il dispositivo dalla confezione.
2. Togliere tutto il materiale come pellicole di plastica, materiale di riempimento, fascette per cavi e cartone.
3. Controllare il contenuto per eventuali parti mancanti.
4. Nel caso in cui il contenuto dell'imballaggio sia incompleto o sei i danni sono evidenti, non mettere in funzione l'apparecchio. Restituirlo immediatamente al rivenditore.

#### **NOTA:**

Potrebbe esserci polvere e residui di produzione sul dispositivo. Si consiglia di pulire il dispositivo come descritto in "Pulizia".

#### **Elementi di comando/Nella fornitura**

- 1 Beccuccio (apertura)
- 2 Copertura per l'apertura di riempimento
- 3 Coperchio
- 4 Maniglia
- 5 Base
- 6 Filtro da tè
- 7 Indicatore di livello

#### **Tasti funzione**

- 8-11 45°C / 60°C / 85°C / 100°C
- 12 ☼ riscaldamento
- 13 ⏻ accensione/spengimento

## Note per l'uso



- Quando viene effettuato il collegamento alla presa di corrente, viene emesso un segnale acustico.
- Non appena si prende il frullatore dalla base, viene emesso un segnale acustico. L'apparecchio torna al modo stand-by.
- Utilizzando i tasti funzione, è possibile selezionare la temperatura ottimale dell'acqua della vostra bevanda.
- È possibile riscaldare l'acqua alle temperature seguenti specifiche 45 °C, 60 °C, 85 °C e 100 °C.
- Utilizzando una funzione aggiuntiva, è possibile mantenere la temperatura dell'acqua calda a 45 °C, 60 °C, 85 °C.
- È possibile utilizzare il filtro da tè per preparare il tè nel bollitore.

## Cavo di alimentazione

Svolgere completamente il cavo dalla base. Attenzione alla guida del cavo.

## Tasti funzione e spie luminose

Oltre alle spie luminose, la rispettiva funzione viene segnalata da un segnale acustico. Fare riferimento alla tabella seguente per la funzione associata.

Tasto	Spia luminosa	Numero di segnali acustici / Funzione
45°C	Lampeggia rapidamente	1 x Premere e tenere premuto il tasto per circa 5 secondi per collegarsi all'app. (Vedere capitolo ↔ Informazioni sull'applicazione "Smart Life - Smart Living".)
45°C 60°C 85°C 100°C	Lampeggia lentamente	1 x La temperatura viene selezionata e il processo di riscaldamento viene avviato.
		2 x La temperatura selezionata è inferiore alla temperatura dell'acqua nell'apparecchio. Il processo di riscaldamento <b>non</b> verrà avviato. Importante! Prima di selezionare una temperatura diversa, è necessario premere nuovamente il rispettivo tasto. La spia si spegne nuovamente e l'apparecchio entra in modalità stand-by.
	Lampeggia lentamente	1 x Funzione avviamento rapido. L'acqua viene riscaldata a 100 °C.
	Si illumina	L'acqua viene riscaldata alla temperatura selezionata.
	Lampeggio a intermittenza	Il dispositivo è in modalità stand-by.
	Lampeggia lentamente	1 x L'acqua viene riscaldata a 70 °C dopodiché rimane a questa temperatura per 2 ore. È possibile modificare la temperatura preimpostata tramite l'applicazione.
	Si illumina	1 x La temperatura selezionata è stata raggiunta.

## Preparazione

Prima di usare l'apparecchio per la prima volta far bollire 3 volte acqua fresca. Usare solo acqua fresca senza l'aggiunta di altre sostanze.

## Potenza allacciata

L'apparecchio ha una capacità totale di 2200 W. A causa di questa potenza si raccomanda un cavo di alimentazione separato con un commutatore di 16A.

### **ATTENZIONE: Sovraccarico!**

- Se si usano prolunghe, queste devono avere una sezione trasversale di minimo 1,5 mm<sup>2</sup>.
- Non utilizzare prese multiple perché questo apparecchio è troppo potente.

## Collegamento elettrico

1. Controllare se il voltaggio elettrico che si desidera utilizzare corrisponde a quello del dispositivo. Le informazioni sono presenti sulla targhetta del modello.
2. Collegate l'apparecchio solo ad una presa con contatto di terra regolarmente installata.

## Informazioni sull'applicazione "Smart Life - Smart Living"

L'app  Smart Life - Smart Living disponibile per android e iOS. Scansionare il codice QR corrispondente per accedere direttamente al download.

### **NOTA:**

In base al provider possono essere applicati costi derivanti dal download dell'applicazione.



Google Play



App Store

### Informazioni su come utilizzare l'applicazione

Questo apparecchio consente il suo utilizzo tramite la rete domestica. Un prerequisito è una connessione Wi-Fi permanente al router e l'applicazione gratuita "Smart Life - Smart Living".

Si consiglia di scollegare l'apparecchio dalla rete elettrica quando si è lontani da casa per evitare accensioni involontarie mentre si è in viaggio!

### Requisiti di sistema per l'uso dell'applicazione

- iOS 8.0 o superiore
- Android 4.1 o superiore

### Messa in servizio tramite l'applicazione

1. Installare l'applicazione "Smart Life - Smart Living". Creare un account utente.
2. Attivare la funzione Wi-Fi nelle impostazioni dell'apparecchio.
3. Posizionare l'apparecchio ad una distanza di circa 5 metri dal router.
4. Premere e tenere premuto il tasto **45°C** per circa 5 secondi. La spia luminosa lampeggia rapidamente.
5. Avviare l'applicazione e selezionare "+".
6. Selezionare il menu "Bollitore" e seguire le istruzioni sul display.
7. Una volta che l'apparecchio è stato collegato con successo, la spia del tasto si spegne. Adesso è possibile utilizzare l'apparecchio tramite l'app.

#### **i** NOTA:

L'apparecchio può essere utilizzato solo con router a 2,4 GHz. I router a 5 GHz non sono supportati.

### Disconnessione del Wi-Fi

Se si desidera disconnettere una connessione Wi-Fi esistente, procedere come segue:

1. Premere e tenere premuto il tasto **45°C** per circa 5 secondi.
2. La connessione Wi-Fi verrà disconnessa e l'apparecchio verrà rimosso dall'app contemporaneamente.

#### **i** NOTA:

Se si desidera ristabilire la connessione Wi-Fi, procedere come descritto nel paragrafo "Messa in servizio tramite l'applicazione".

## Uso

#### **i** NOTA:

Usare **sempre** acqua fresca.

1. Mettete l'apparecchio su una superficie d'appoggio piana.
2. Prendere il coperchio e sollevarlo utilizzando la manopola.
3. Riempire con acqua (mass. 1,5 litri). Si può controllare il livello di riempimento sull'indicatore di livello acqua dell'apparecchio.
4. Riposizionare il coperchio. Deve bloccarsi emettendo un rumore.
5. Inserite il bollitore sulla base in modo che aderisca bene.

### Funzionamento

Selezionare una temperatura utilizzando i tasti 8 a 11. La spia inizia a lampeggiare e l'apparecchio si accende.

#### **i** NOTA:

- Quando la temperatura viene raggiunta, viene udito un segnale acustico.
- La spia sul tasto della temperatura si accende. L'apparecchio manterrà ora la temperatura stabile per 2 ore dopodiché si spegne.
- La funzione di mantenimento del calore rimane attiva anche se si rimuove la caraffa dalla base per un massimo di 3 minuti.
- **Non per 100 °C!** La funzione di riscaldamento non può essere combinata con questa temperatura. Selezionando il tasto **100°C** si attiva la funzione di ribollitura automatica (3 minuti).

#### Avvio rapido:

- Premere il tasto  $\odot$  dopo aver messo la brocca a ebollizione.
- L'acqua viene riscaldata a 100 °C.

### Filtro da tè

#### **i** NOTA:

Il colino deve essere immerso in acqua se la temperatura desiderata è raggiunta.

1. Portare 1,0 litri (max.) di acqua ad ebollizione. Per preparare il tè, fare riferimento al marchio "TeaMax". Dopo aver fatto bollire l'acqua, è possibile inserire il filtro per il tè nel coperchio del bollitore. Vedere l'illustrazione.

#### **⚠** AVVISO: Rischio di ustioni!

- Prestare attenzione alla fuoriuscita di vapore durante la rimozione della copertura.
- Il tubo flessibile diventa caldo durante il funzionamento, non toccarlo.

2. Togliere la copertura.
3. Dosare il tè e inserire il filtro del tè nel coperchio.
4. Riposizionare la copertura sul coperchio fino allo scatto in posizione.

**⚠ AVVISIO: Rischio di ustioni!**

Il filtro del tè diventa caldo! Fare attenzione durante la rimozione. Se necessario, utilizzare una presina. Il filtro per tè continuerà a gocciolare!

**Finire / Terminare il processo**

Ci sono due opzioni per interrompere l'ebollizione o terminarla:

- L'apparecchio si spegne dopo il processo di ebollizione.
- È possibile premere di nuovo il tasto  per terminare il processo di ebollizione.

L'apparecchio passa in modalità stand-by.

**⚠ ATTENZIONE:**

Spegni sempre l'apparecchio prima di rimuoverlo dalla base! Assicurati anche che sia spento anche quando lo riponi sulla base!

**⚠ AVVISIO: Rischio di ustioni!**

- Tenere il coperchio chiuso mentre si versa il liquido.
- Durante il funzionamento la custodia si riscalda, non toccarla e prima di mettere via l'apparecchio lasciarlo raffreddare.

- Estrarre la spina.
- Svuotare il contenitore dell'acqua.

**Conservazione**

- Pulire l'apparecchio come descritto e lasciarlo asciugare.
- Si consiglia di tenere il dispositivo nella confezione originale se l'apparecchio non sarà usato per lunghi periodi.
- Tenere sempre l'apparecchio fuori dalla portata dei bambini in un luogo asciutto e ben ventilato.

**Dispositivo di avvolgimento per il cavo di alimentazione**

Il cavo di alimentazione si può avvolgere sul fondo.

## Pulizia

**⚠ AVVISIO:**

- Spegnerne sempre l'apparecchio prima della pulizia e staccare la spina. Attendere finché l'apparecchio è raffreddato.
- Non immergere l'apparecchio o la base in acqua o altri liquidi. Ciò potrebbe causare incendio o scosse elettriche.

**⚠ ATTENZIONE:**

- Non usare spazzole di ferro o altri oggetti abrasivi.
- Non usare detergenti forti o abrasivi.
- Pulire il filtro sul coperchio con un pennello di nylon.
- Sciacquare la brocca dell'acqua e il filtro da tè con acqua pulita. Asciugare il tutto con un panno.
- Dopo l'uso pulire l'apparecchio con un panno leggermente inumidito.

**Decalcificazione**

- Gli intervalli di decalcificazione dipendono dal grado di durezza dell'acqua e dalla frequenza dell'uso.
- Se l'apparecchio si spegne prima che l'acqua bolla, è necessario procedere ad una decalcificazione prima.
- Per cortesia non utilizzate aceto, ma piuttosto una delle sostanze decalcificanti comunemente in commercio a base di acido citrico. Per il dosaggio attenetevi alle indicazioni riportate sul prodotto.

**i NOTA:**

Dopo la decalcificazione eseguita diverse volte, bollire acqua pulita (ca. 3 o 4 volte). **Non** consumare quest'acqua.

**Risoluzione di problemi**

Problema	Possibile causa	Rimedio
L'apparecchio non funziona.	L'apparecchio non viene alimentato.	Controllare la presa con un'altro apparecchio.
		Inserire la spina correttamente.
	Controllare l'interruttore di circuito principale.	
	L'apparecchio risulta difettoso.	Contattare il centro assistenza e un tecnico.
Le luci di tutti i tasti lampeggiano.	L'apparecchio si surriscalda dopo aver operato senza o con troppa poca acqua.	Prendere il bollitore dalla base.
		Sciacquare il bollitore con acqua fredda.
Segnale acustico durato		Lasciare raffreddare l'apparecchio per 15 minuti.



Problema	Possibile causa	Rimedio
L'apparecchio si spegne prima della bollitura.	All'interno del bollitore c'è eccessivo calcare o il circuito della presa a parete è sovraccaricato.	Decalcificare secondo le indicazioni. Controllare il collegamento alla rete elettrica.
L'apparecchio non si spegne.	Il coperchio non è chiuso.	Chiudi il coperchio fino a che non si blocca in posizione.

Si contribuisce così ad evitare un effetto potenziale sull'ambiente e sulla salute, dovuto magari ad una eliminazione sbagliata.

Questo significa un contributo personale alla riutilizzazione, al riciclaggio e altre forme di utilizzazione di elettrodomestici ed apparecchi elettronici usati.

Si possono trovare le corrispondenti informazioni sugli appositi luoghi di raccolta, nelle amministrazioni dei comuni.

## Dati tecnici

Modello:..... PC-WKS 1167 G  
 Alimentazione elettrica:..... 220 - 240 V~, 50/60 Hz  
 Consumo di energia:..... 1850 - 2200 W  
 Consumo di energia nel modo stand-by in rete: .....0,8 W  
 Classe di protezione: .....I  
 Capacità: ..... max. 1,5 litri  
 Peso netto: .....ca. 1,44 kg

## WLAN

Rete supportata: ..... 802.11b/g/n  
 Massima potenza a radiofrequenza trasmessa: .....100 mW  
 Gamma di frequenza: .....2,4 GHz  
 Canali: .....1 - 13  
 Chiavi Wi-Fi supportate:..... WPA/WPA2

Si riserva il diritto di apportare modifiche tecniche e di design nel corso dello sviluppo del prodotto.

## Avviso sulla conformità alla direttiva

Il fabbricante, Clatronic International GmbH, dichiara che il tipo di apparecchiatura radio PC-WKS 1167 G è conforme alla direttiva 2014/53/UE.

Inoltre, l'apparecchio è conforme ai requisiti della direttiva RoHS 2011/65/CE & (EU) 2015/863.

Il testo completo della dichiarazione di conformità UE è disponibile al seguente indirizzo Internet: [www.sli24.de](http://www.sli24.de)

Nell'area per i download, si prega di inserire il nome del modello PC-WKS 1167 G.

Testato per il funzionamento in Italia.

## Smaltimento

### Significato del simbolo "Eliminazione"



Salvaguardare l'ambiente, gli elettrodomestici non vanno eliminati come rifiuti domestici.

Per l'eliminazione degli elettrodomestici, fare uso dei posti di raccolta previsti per questo tipo e porre quegli elettrodomestici che non sono più in uso.

## Instruction Manual

Thank you for choosing our product. We hope you will enjoy using the appliance.

### Symbols in this Instruction Manual

Important information for your safety is specially marked. It is essential to comply with these instructions in order to avoid accidents and prevent damage to the appliance:

#### **WARNING:**

This warns you of dangers to your health and indicates possible injury risks.

#### **CAUTION:**

This refers to possible hazards to the appliance or other objects.

#### **NOTE:**

This highlights tips and information.

## Contents

Overview of the Components .....	3
General Notes .....	42
Special Safety Precautions for this Appliance .....	42
Unpacking the Appliance .....	44
Overview of the Components / Scope of Delivery .....	44
Notes for Use .....	45
Information on the App "Smart Life - Smart Living" .....	45
Operation .....	46
Storage .....	47
Cleaning .....	47
Decalcification .....	47
Troubleshooting .....	47
Technical Data .....	48
Notice of Directive Conformity .....	48
Disposal .....	48

## General Notes

Read the operating instructions carefully before putting the appliance into operation and keep the instructions including the warranty, the receipt and, if possible, the box with the internal packing. If you give this appliance to other people, please also pass on the operating instructions.

- The appliance is designed exclusively for private use and for the envisaged purpose. This appliance is not fit for commercial use.
- Do not use it outdoors. Keep it away from sources of heat, direct sunlight, humidity (never dip it into any liquid) and sharp edges. Do not use the appliance with wet hands. If the appliance is humid or wet, unplug it immediately.
- When cleaning or putting it away, switch off the appliance and always pull out the plug from the socket (pull the plug itself, not the lead) if the appliance is not being used and remove the attached accessories.
- Do **not** operate the appliance without supervision. If you leave the room you should always turn the appliance off. Remove the plug from the socket.
- The appliance and the mains lead have to be checked regularly for signs of damage. If damage is found the appliance must not be used.
- Use only original spare parts.
- In order to ensure your children's safety, please keep all packaging (plastic bags, boxes, polystyrene etc.) out of their reach.

#### **WARNING:**

Do not allow small children to play with the plastic foil. **There is a danger of suffocation!**

## Special Safety Precautions for this Appliance

### **WARNING: Risk of burns!**

During operation and afterwards, the temperature of the accessible surfaces will be very high.

- Always hold the appliance by the handle.
- Open the cover from the lid by using the knob only.
- Hold the cover by using the knob in order to put it back on the lid.
- Even after use the surface of the heating element still has residual heat.



## **WARNING:**

- Do not exceed the MAX mark when filling, otherwise the water may boil over and cause burns!
  - Always ensure that the lid is tightly closed.
  - Do not open the lid when the water is boiling.
- 
- The water level must be between the MAX and MIN marks.
  - Use the appliance only on a level work surface.
  - Do not move the appliance and do not touch it when it is working.
  - Only use the kettle with the accompanying base.
  - Switch the appliance off before removing it from the base!
  - The base and exterior of the appliance must not become wet.
  - Pay attention that no liquid comes in contact with the appliance adapter.
  - This appliance can be used by children aged from 8 years and above if they have been given supervision or instruction concerning the safe use of the appliance understand the hazards involved.
  - Cleaning and maintenance by the user shall not be made by children unless they are older 8 years and supervised.
  - Keep the appliance and its cord out of reach of children less than 8 years.
  - Children shall not play with the appliance.
  - Appliances can be used by persons with reduced physical, sensory or mental capabilities or lack of experience and knowledge if they have been given supervision or instruction concerning use of the appliance in a safe way and if they understand the hazards involved.
  - Do not repair the appliance by yourself. Always contact an authorized technician. If the supply cord is damaged, it must be re-

placed by the manufacturer, its service agent or similarly qualified persons in order to avoid a hazard.

- This appliance is used for heating and boiling water. Never use to heat up other fluids or foodstuffs. The abuse for any other purposes may result in injury.
- Only use the appliance in a dry, indoor area.
- It is intended for domestic use and similar areas of use such as e. g.:
  - in staff kitchen areas in shops, offices and other working environments;
  - by clients in hotels, motels and other residential type environments.

It is **not** intended for use in farm houses or in bed and breakfast type environments.

- The following symbols are on the product:



### CAUTION:

Do not immerse the appliance into water for cleaning. Please follow the instructions as stipulated in the chapter "Cleaning".

#### Unpacking the Appliance

1. Remove the appliance from its packaging.
2. Remove all packaging material such as plastic films, filler material, cable ties and cardboard packaging.
3. Check the content for any missing parts.
4. In the event that the packaging content should be incomplete or if damages are noticeable, do not operate the appliance. Return it to the dealer immediately.



#### NOTE:

There may be dust and production residue on the appliance. We recommend cleaning the appliance as described under "Cleaning".

#### Overview of the Components / Scope of Delivery

- 1 Spout (opening)
- 2 Cover for the refill opening
- 3 Lid
- 4 Handle
- 5 Base
- 6 Tea strainer
- 7 Water level indicator

#### Function Buttons

- 8-11 45°C / 60°C / 85°C / 100°C
- 12  keep warm function
- 13  on/off

## Notes for Use



- A beep will sound when connected to the power outlet.
- As soon as you take the kettle from the base, a buzzer will sound. The appliance returns to standby mode.
- Using the function buttons, you can select the optimum water temperature of your drink.
- You can heat up water to the following specific temperatures: 45 °C, 60 °C, 85 °C and 100 °C.
- Using an additional function, you can keep the temperature of the water hot at 45 °C, 60 °C, 85 °C.
- You can use the tea strainer to prepare tea in your kettle.

### Mains Lead

Completely unwind the length of mains lead that you require from the bottom section of the base. Please ensure that the mains lead does not become tangled up.

### Function Buttons and Indicator Lamps

In addition to the indicator lamps, the respective function is indicated via beeps. Please refer to the following table for the associated function.

Button	Indicator Lamp	Number of Beeps / Function
45°C	Flashes quickly	1 × Press and hold the button for about 5 seconds to connect to the app. (See chapter ⇨ Information on the App “Smart Life - Smart Living”.)
45°C 60°C 85°C 100°C	Flashes slowly	1 × The temperature is selected and the heating process starts.
		2 × The selected temperature is lower than the temperature of the water in the appliance. The heating process will <b>not</b> start. Important! Before select a different temperature, you need to press the respective button again. The indicator lamp goes out again and the appliance will enter standby mode.
	Lights up	1 × The selected temperature has been reached.
	Flashes slowly	1 × Quick Start function. The water is heated to 100 °C.
	Lights up	The water is heated to the selected temperature.
	Change from dark to light, to dark, etc.	The appliance is in standby mode.
	Flashes slowly	1 × The water is heated to 70 °C and then will remain at this temperature for 2 hours. You will be able to change the preset temperature via the app.
	Lights up	1 × The selected temperature has been reached.

### Preparation

Before using for the first time, boil fresh water at least three times in the appliance. Use only water without any additives or ingredients.

### Information on the App “Smart Life - Smart Living”

The  Smart Life - Smart Living App is available for android and iOS. Scan the corresponding QR code to get directly to the download.

#### NOTE:

Depending on the provider, there may be costs involved in downloading the app.

### Connected Wattage

The total power consumption of this appliance can be up to 2200 W. With this connected load a separate supply line protected by a 16A household circuit breaker is recommended.

#### CAUTION: Overload!

- If you use extension leads, these should have a cable cross-section of at least 1.5 mm<sup>2</sup>.
- Do not use any multiple sockets, as this appliance is too powerful.

### Electrical Connection

1. Check whether the mains voltage that you want to use, corresponds with that of the appliance. You will find the information about it on the rating plate.
2. Only connect the appliance to a properly installed safety socket.



Google Play



App Store

### Information on How to Use the App

This appliance allows you to operate the appliance via your home network. A prerequisite is a permanent Wi-Fi connection to your router and the free app “Smart Life - Smart Living”.

We recommend disconnecting the appliance from the power supply when you are away from home to prevent unintentional switching on while you are on the road!

#### System Requirement for Use of the App

- iOS 8.0 or higher
- Android 4.1 or higher

#### Commissioning via the App

1. Install the "Smart Life - Smart Living" app. Create a user account.
2. Activate the Wi-Fi function in the settings of your appliance.
3. Place the appliance at a distance of about 5 meters to your router.
4. Press and hold the **45°C** button for about 5 seconds. The indicator lamp flashes quickly.
5. Launch the app and select "+".
6. Select the "Water kettle" menu and follow the instructions on the display.
7. Once the appliance has been connected successfully, the indicator light of the button goes out. Now you can operate the appliance using the app.

#### NOTE:

The appliance can only be operated with 2.4 GHz routers. 5 GHz routers are not supported.

#### Disconnecting the Wi-Fi

If you want to disconnect the existing Wi-Fi connection, proceed as follows:

1. Press and hold the button **45°C** for about 5 seconds.
2. The Wi-Fi connection will be disconnected and the appliance is removed from the app at the same time.

#### NOTE:

If you want to re-establish the WLAN connection, proceed as described in the paragraph "Commissioning via the App".

## Operation

#### NOTE:

**Always** use fresh, cold water.

1. Place the appliance on a flat surface.
2. Take the cover and lift it up by using the knob.
3. Then fill in the water (max. 1.5 litre). You can read the filling level on the water level indicator of the kettle.
4. Place the cover back on. It must audibly engage.
5. Place the kettle flush on the base.

#### Operation

Select a temperature using the buttons 8 to 11. The lamp starts flashing and the appliance will turn on.

#### NOTE:

- When the temperature is reached, you will hear a beep.
- The lamp on the temperature button lights up. The appliance will now keep the temperature stable for 2 hours and then switch off.
- The keep warm function remains active even if you remove the jug from the base for a maximum of 3 minutes.
- **Not for 100 °C!** The keep warm function cannot be combined with this temperature. When selecting the **100°C** button the automatic re-boiling function (3 minutes) will then be activated.

#### Quick start:

- Press the  button after putting the jug on to boil.
- The water will be heated to 100 °C.

#### Tea Strainer

#### NOTE:

The tea strainer should only be immersed in water if the desired temperature has been reached.

1. Bring 1.0 litres (max.) of water to the boil. To prepare tea, refer to the "TeaMax" mark. After boiling water you may insert the tea strainer into the lid of the kettle. See the illustration.

#### WARNING: Risk of burns!

- Be aware of escaping steam when removing the cover.
- The housing becomes hot during operation, do not touch it.

2. Remove the cover.
3. Dose your tea and insert the tea strainer into the lid.
4. Put the cover back on the lid until it audibly snaps into place.

#### WARNING: Risk of burns!

The tea strainer becomes hot! Be careful when removing. If necessary, use a potholder. The tea strainer will continue to drip!

#### Ending / Terminating Operation

There are two options to interrupt the boiling process or to terminate it:

- The appliance will switch off after the boiling process.
- You can press the  button again in order to end the boiling process.

The appliance switches to standby mode.

#### CAUTION:

Always shut off the appliance before removing it from the base! Also ensure that it is turned off when you set it back onto the base!

**⚠ WARNING: Risk of burns!**

- When pouring the water out, keep the lid closed.
- During operation the housing becomes hot. Do not touch it and allow the appliance to cool down before storing it away.
- Remove the mains plug.
- Emptying the water container.

## Storage

- Clean the appliance as described and allow it to dry.
- We recommend that you keep the appliance in the original packaging if it will not be used for long periods.
- Always store the appliance out of the reach of children in a dry, well ventilated place.

## Mains Cable Take-Up Appliance

The mains cable can be wound up on the base.

# Cleaning

**⚠ WARNING:**

- Always turn the appliance off before cleaning it and remove the mains plug. Wait until the appliance has cooled down.
- Never immerse the appliance or the base in water or other liquids. This may result in electric shock or fire.

**⚠ CAUTION:**

- Do not use any wire brush or other abrasive objects.
- Do not use any acidic or abrasive detergents.
- Clean the filter on the lid with a nylon brush.
- Rinse out the water jug and the tea strainer with clear water. Dry everything with a cloth.
- Clean the housing after use with a slightly damp cloth.

## Decalcification

- The frequency of the decalcifying operation depends on the hardness of the water and on how often the appliance is used.
- If the appliance switches off before the water boils, it probably needs to be decalcified.
- Please do not use vinegar but a commercially available decalcification agent on the basis of citric acid. Only use the quantities stated in the instructions.

**i NOTE:**

After descaling the appliance boil fresh water in it several times (approximately 3-4 times) in order to remove any residues. Do **not** consume this water.

## Troubleshooting

Problem	Possible Cause	Remedy
The appliance does not function.	The appliance has no power supply.	Check the socket with another appliance. Plug in the mains plug correctly. Check the main circuit breaker.
	The appliance is faulty.	Contact our service centre or a specialist.
The lights of all the buttons flash.	The appliance becomes overheated after operating without or with too little water.	Take the kettle from the base.
Beep duration		Rinse out the kettle with cold water. Allow the appliance to cool for 15 minutes.
The appliance switches off before the water has boiled.	The inside of the water kettle is stained with excessive limestone or the circuit of the wall socket is overloaded.	Descal the appliance as instructed.
		Check the mains connection.
The appliance does not switch off.	The lid is not closed.	Close the lid until it locks into place.

## Technical Data

Model:..... PC-WKS 1167 G  
Power supply:..... 220 - 240 V~, 50/60 Hz  
Power consumption: ..... 1850 - 2200 W  
Networked standby power consumption: ..... 0.8 W  
Protection class: ..... I  
Capacity: ..... max. 1.5 litre  
Net weight: ..... approx. 1.44 kg

### WLAN

Supported network:..... 802.11b/g/n  
Maximum radio-frequency power transmitted: ..... 100 mW  
Frequency range:..... 2.4 GHz  
Channels: ..... 1 - 13  
Supported Wi-Fi keys:..... WPA/WPA2

The right to make technical and design modifications in the course of continuous product development remains reserved.

## Notice of Directive Conformity

Hereby, Clatronic International GmbH declares that the radio equipment type PC-WKS 1167 G is in compliance with Directive 2014/53/EU.

Furthermore, the appliance is in compliance with the requirements of the RoHS directive 2011/65/EC & (EU) 2015/863.

The full text of the EU declaration of conformity is available at the following internet address: [www.sli24.de](http://www.sli24.de)

In the "Download" area, please enter the model name PC-WKS 1167 G.

Tested for operation in Great Britain.

## Disposal

### Meaning of the "Dustbin" Symbol



Protect our environment: do not dispose of electrical equipment in the domestic waste.

Please return any electrical equipment that you will no longer use to the collection points provided for their disposal.

This helps avoid the potential effects of incorrect disposal on the environment and human health.

This will contribute to the recycling and other forms of re-utilisation of electrical and electronic equipment.

Information concerning where the equipment can be disposed of can be obtained from your local authority.



## Instrukcja obsługi

Dziękujemy za wybór naszego produktu. Mamy nadzieję, że korzystanie z urządzenia sprawi państwu radość.

### Symbole użyte w tej instrukcji obsługi

Ważne informacje dotyczące bezpieczeństwa użytkownika są specjalnie wyróżnione. Koniecznie stosuj się do tych wskazówek, aby uniknąć wypadków i uszkodzenia urządzenia:

#### OSTRZEŻENIE:

Ostrzega przed zagrożeniami dla zdrowia i wskazuje na potencjalne ryzyko obrażeń.

#### UWAGA:

Wskazuje na potencjalne zagrożenia dla urządzenia lub innych przedmiotów.

#### WSKAZÓWKA:

Wyróżnia porady i informacje ważne dla użytkownika.

## Spis treści

Przegląd elementów obsługi.....	3
Ogólne uwagi .....	49
Specjalne wskazówki bezpieczeństwa dla urządzenia .....	49
Rozpakowanie urządzenia .....	52
Przegląd elementów obsługi / Zakres dostawy .....	52
Wskazówki dotyczące użytkowania .....	52
Informacja dotycząca aplikacji „Smart Life - Smart Living” ..	53
Obsługa .....	54
Przechowywanie .....	54
Czyszczenie .....	55
Odwapnianie .....	55
Eliminowanie usterek i zakłóceń.....	55
Dane techniczne .....	55
Ogłoszenie zgodności z dyrektywą .....	56
Warunki gwarancji.....	56
Usuwanie .....	56

## Ogólne uwagi

Przed uruchomieniem urządzenia proszę bardzo dokładnie przeczytać instrukcję obsługi. Proszę zachować ją wraz z kartą gwarancyjną, paragonem i w miarę możliwości również kartonem z opakowaniem wewnętrznym. Przekazując urządzenie innej osobie, oddaj jej także instrukcję obsługi.

- Proszę wykorzystywać urządzenie jedynie dla prywatnego celu, jaki został przewidziany dla urządzenia. Urządzenie to nie zostało przewidziane do użytku w ramach działalności gospodarczej.
- Proszę nie korzystać z urządzenia na zewnątrz. Proszę trzymać urządzenie z daleka od ciepła, bezpośredniego promieniowania słonecznego, wilgoci (w żadnym wypadku nie zanurzać w substancjach płynnych) oraz ostrych krawędzi. Proszę nie obsługiwać urządzenia wilgotnymi dłońmi. Jeżeli urządzenie jest wilgotne lub mokre, proszę natychmiast wyciągnąć wtyczkę.
- Jeżeli nie korzystacie państwo z urządzenia, jeżeli chcecie Państwo zamontować jakieś akcesoria, w celu wyczyszczenia lub w przypadku jakichkolwiek zakłóceń, proszę zawsze wyłączyć urządzenie i wyjąć wtyczkę z gniazdka (należy ciągnąć za wtyczkę, nie za przewód).
- Pracującego urządzenia **nie** należy pozostawiać bez nadzoru. Przed opuszczeniem pomieszczenia urządzenie należy zawsze wyłączać i wyciągać wtyczkę sieciową z gniazda.
- Należy regularnie sprawdzać, czy urządzenie i kabel sieciowy nie są uszkodzone. W razie uszkodzenia należy przestać korzystać z urządzenia.
- Proszę stosować tylko oryginalne akcesoria.
- Dla bezpieczeństwa dzieci proszę nie zostawiać swobodnie dostępnych części opakowania (torby plastikowe, kartony, styropian itp.).

#### OSTRZEŻENIE:

Nie pozwalaj dzieciom bawić się folią. **Niebezpieczeństwo uduszenia!**

## Specjalne wskazówki bezpieczeństwa dla urządzenia

### OSTRZEŻENIE: Ryzyko oparzeń!

Podczas i po zakończeniu operacji, temperatura dostępnych powierzchni będzie bardzo wysoka.

- Zawsze trzymać urządzenie wyłącznie za uchwyt.
- Podnieś osłonę pokrywy, używając tylko gałki.

### **OSTRZEŻENIE: Ryzyko oparzeń!**

- Trzymaj osłonę za pomocą gałki, aby z powrotem umieścić ją w pokrywie.
- Nawet po użyciu na powierzchni elementu grzejnego pozostaje ciepło resztkowe.

### **OSTRZEŻENIE:**

- Proszę nie napełniać wody ponad linię oznaczającą poziom maksymalny, w przeciwnym razie wrząca woda może zacząć wypryskiwać z czajnika i spowodować oparzenia!
- Należy zwracać uwagę, żeby przykrywka była zawsze dobrze zamknięta.
- Nie otwierać pokrywki podczas gotowania wody.
- Poziom wody musi znajdować się pomiędzy linią MIN a MAX!
- Urządzenie powinno być używane wyłącznie na płaskiej powierzchni roboczej.
- Nie przesuwaj i nie chwytaj pracującego urządzenia.
- Urządzenia proszę używać wyłącznie ze stanowiącą jego część podstawą.
- Urządzenie należy wyłączyć przed zdjęciem go z podstawy.
- Podstawa i strona zewnętrzna urządzenia nie mogą zamknąć.
- Zwróć uwagę, aby ciecz nie wchodziła w kontakt z adapterem urządzenia.
- Urządzenie może być użytkowane przez dzieci od 8 roku, jeśli znajdują się pod nadzorem lub zostały poinstruowane odnośnie użytkowania urządzenia w bezpieczny sposób i rozumieją związane z tym ryzyko.
- Dzieci nie mogą zajmować się czyszczeniem ani konserwacją urządzenia, chyba, że ukończyły 8 lat i są nadzorowane.

- Trzymać urządzenie i jego przewód z dala od dzieci poniżej 8 roku życia.
  - Dzieciom nie wolno bawić się urządzeniem.
  - Urządzenia mogą być użytkowane przez osoby z ograniczonymi zdolnościami fizycznymi, czuciowymi lub mentalnymi oraz bez doświadczenia i wiedzy w zakresie użytkowania, jeśli znajdują się pod nadzorem lub zostały poinstruowane odnośnie użytkowania urządzenia w bezpieczny sposób i rozumieją związane z tym ryzyko.
  - Nie naprawiać urządzenia samodzielnie. Skontaktować się z pracownikiem autoryzowanego serwisu. Jeśli przewód zasilania jest uszkodzony, należy go wymienić u producenta, przedstawiciela serwisu lub podobnie wykwalifikowanej osoby, aby uniknąć zagrożenia.
  - To urządzenie używane jest do podgrzewania i gotowania wody. Nigdy nie używać do podgrzewania innych płynów ani potraw. Nieuprawnione używanie do innych celów może spowodować obrażenia ciała.
  - Korzystać z urządzenia tylko na suchym obszarze wewnątrz budynków.
  - Urządzenie przeznaczone jest do użytku domowego oraz podobnych obszarów użytkowania, jak przykładowo:
    - w pomieszczeniach kuchennych dla pracowników sklepów, biur i innych miejsc pracy;
    - dla klientów hoteli, moteli i innych miejsc zakwaterowania.
- Nie** jest przeznaczone do użytkowania w gospodarstwach agroturystycznych oraz miejscach typu „nocleg ze śniadaniem”.

- Poniższe symbole znajdują się na urządzeniu:



## UWAGA:

Nie zanurzać urządzenia w wodzie w celu czyszczenia. Prosimy przestrzegać instrukcji, jak określono w rozdziale „Czyszczenie”.

### Rozpakowanie urządzenia

1. Wyjmij urządzenie z opakowania.
2. Usuń wszystkie materiały opakowaniowe takie, jak folie z tworzyw sztucznych, materiał wypełniający, opaski zaciskowe i opakowania kartonowe.
3. Sprawdź zawartość pod kątem brakujących części.
4. W razie, gdy zawartość opakowania jest niepełna lub jest zauważalnie uszkodzona nie wolno korzystać z urządzenia. Należy zwrócić je bezzwłocznie do sprzedawcy.

### WSKAZÓWKA:

Na urządzenie mogą znajdować się kurz i pozostałości produkcyjne. Zalecamy wyczyszczenie urządzenia zgodnie ze wskazówkami zawartymi w punkcie „Czyszczenie”.

### Przegląd elementów obsługi / Zakres dostawy

- 1 Dziobek (otwór)
- 2 Osłona otworu do napełniania
- 3 Pokrywka
- 4 Uchwyt
- 5 Podstawa
- 6 Sitko do herbaty
- 7 Wskaźnik poziomu wody

### Przyciski funkcyjne

- 8-11 45°C / 60°C / 85°C / 100°C  
 12 ☰ funkcja utrzymywania ciepła  
 13 ☺ wł/wył

### Wskazówki dotyczące użytkowania

- Po podłączeniu do gniazdka rozlegnie się sygnał dźwiękowy.
- Kiedy tylko ściągamy czajnik z podstawy rozlega się dźwięk brzęczyka. Urządzenie ponownie przejdzie do trybu czuwania.

- Za pomocą przycisków funkcyjnych można wybrać optymalną temperaturę napoju.
- Można nagrzać wodę do poniższych temperatur 45 °C, 60 °C, 85 °C oraz 100 °C.
- Za pomocą dodatkowej funkcji można utrzymać temperaturę gorącej wody na 45 °C, 60 °C, 85 °C.
- Można użyć sitka, aby przygotowywać herbatę w czajniku.

### Kabel sieciowy

Odwiń potrzebną długość kabla sieciowego z dolnej części bazy. Zwróć uwagę na prawidłowe ułożenie kabla sieciowego.

### Moc przyłączeniowa

Urządzenie może pobierać całkowitą moc 2200 W. W związku z tym wskazane jest podłączenie osobnym przewodem i zabezpieczenie obwodu bezpiecznikiem domowym 16 A.



### UWAGA: Przeciężenie!

- Używane przedłużacze powinny mieć przewód o przekroju nie mniejszym niż 1,5 mm<sup>2</sup>.
- Nie używaj rozgałęziaczy ze względu na dużą moc urządzenia.

### Połączenia elektryczne

1. Sprawdzić, czy napięcie sieciowe, którego chcemy użyć jest zgodne z napięciem urządzenia. Informacja na ten temat znajduje się na plakietce znamionowej.
2. Urządzenie wolno podłączyć tylko i wyłącznie do przepi-sowo zamontowanego gniazdka wtykowego ze stykiem ochronnym z prądem.

## Przyciski funkcyjne i kontrolki

Odpowiednia funkcja jest sygnalizowana kontrolką a także dźwiękiem. Proszę zapoznać się z poniższą tabelą pokazującą powiązane funkcje.

Przycisk	Kontrolka	Liczba sygnałów dźwiękowych / funkcja
45°C	Miga szybko	1 × Naciśnij i przytrzymaj przycisk przez około 5 sekund, połączyć z aplikacją. (Patrz: ⇨ Informacja dotycząca aplikacji „Smart Life - Smart Living”.)
45°C 60°C 85°C 100°C	Miga powoli	1 × Temperatura została wybrana i rozpoczyna się proces podgrzewania.
		2 × Wybrana temperatura jest niższa niż temperatura wody w urządzeniu. Proces podgrzewania <b>nie</b> rozpocznie się. Ważne! Przed wybraniem innej temperatury należy ponownie nacisnąć odpowiedni przycisk. Kontrolka zgaśnie ponownie i urządzenie przejdzie w tryb czuwania.
🔌	Świeci się	1 × Wybrana temperatura została osiągnięta.
	Miga powoli	1 × Funkcja szybkiego startu. Woda została podgrzana do 100 °C.
	Świeci się	Woda jest podgrzewana do wybranej temperatury.
🌀	Zmienia kolor z ciemnego na jasny, na ciemny, itd.	Urządzenie jest w trybie czuwania.
	Miga powoli	1 × Woda zostanie podgrzana do 70 °C i pozostanie w tej temperaturze przez 2 godziny. Będzie można zmienić ustawioną temperaturę za pomocą aplikacji.
	Świeci się	1 × Wybrana temperatura została osiągnięta.

### Przygotowanie

Przed pierwszym użyciem proszę trzy razy zagotować w urządzeniu świeżą wodę - proszę stosować czystą wodę bez dodatków.

### Informacja dotycząca aplikacji „Smart Life - Smart Living”

Smart Life - Smart Living aplikacja jest dostępna dla systemu Android oraz iOS. Zeskanuj odpowiedni kod QR i pobierz ją bezpośrednio.

#### WSKAZÓWKA:

W zależności od dostawcy, mogą zaistnieć koszty związane z pobieraniem aplikacji.



Google Play



App Store

### Informacje na temat korzystania z aplikacji

To urządzenie można obsługiwać za pośrednictwem sieci domowej. Warunkiem jest stałe połączenie Wi-Fi z routerem i bezpłatna aplikacja „Smart Life - Smart Living”.

Zalecamy odłączenie urządzenia od źródła zasilania, gdy jesteś poza domem, aby zapobiec niezamierzonemu włączeniu, gdy nie ma Cię w domu!

### Wymagania systemowe do użytkowania aplikacji

- iOS 8.0 lub wyższy
- Android 4.1 lub wyższy

### Uruchomienie za pośrednictwem aplikacji

1. Zainstaluj aplikację „Smart Life - Smart Living”. Utwórz konto użytkownika.
2. Aktywuj funkcję Wi-Fi w ustawieniach urządzenia.
3. Umieść urządzenie w odległości około 5 metrów od routera.
4. Naciśnij i przytrzymaj przycisk 45°C przez około 5 sekund. Kontrolka szybko zamiga.
5. Uruchom aplikację i wybierz „+”.
6. Wybierz menu „Czajnik” i postępuj zgodnie z instrukcjami na ekranie.
7. Po udanym podłączeniu urządzenia kontrolka przycisku zgaśnie. Możesz teraz obsługiwać urządzenie za pomocą aplikacji.

#### WSKAZÓWKA:

Urządzenie może współpracować wyłącznie z routerami 2,4 GHz. Nie ma możliwości nawiązania łączności z routerami 5 GHz.

### Odcłaczenie Wi-Fi

Jeśli chcesz rozłączyć istniejące połączenie Wi-Fi, wykonaj następujące czynności:

1. Naciśnij i przytrzymaj przycisk 45°C przez około 5 sekundy.
2. Połączenie Wi-Fi zostanie rozłączone, a urządzenie zostanie usunięte z aplikacji w tym samym czasie.

**i WSKAZÓWKA:**

Jeśli chcesz ponownie nawiązać połączenie Wi-Fi, wykonaj czynności opisane w paragrafie „Uruchomienie za pośrednictwem aplikacji”.

**Obsługa****i WSKAZÓWKA:**

Używaj **zawsze** świeżej wody.

1. Urządzenie powinno zostać ustawione na równej powierzchni.
2. Chwyć osłonę za galkę i podnieś ją.
3. Proszę napełnić naczynie wodą (maks. 1,5 litra). Poziom napełnienia można odczytać na wskaźniku poziomu wody urządzenia.
4. Zamocuj osłonę z powrotem. Musi zaskoczyć na swoim miejscu ze słyszalnym kliknięciem.
5. Czajnik do gotowania wody ustawić należy dokładnie na podstawie.

**Działanie**

Wybrać temperaturę za pomocą przycisków 8 do 11.

Lampka zacznie migać i urządzenie się włączy.

**i WSKAZÓWKA:**

- Kiedy urządzenie osiągnie ustawioną temperaturę, usłyszysz sygnał dźwiękowy.
- Kontrolka na przycisku temperatury zaświeci się. Urządzenie będzie teraz utrzymywać temperaturę przez 2 godziny, a następnie wyłączy się.
- Funkcja utrzymywania ciepła pozostaje aktywna nawet po zdjęciu dzbanka z podstawy na maksymalnie 3 minuty.
- **Nie dla 100 °C!** Funkcji utrzymywania ciepła nie można łączyć z tą temperaturą. Po wybraniu przycisku **100 °C** aktywowana zostanie funkcja automatycznego ponownego gotowania (3 minuty).

**Szybki start:**

- Nacisnąć przycisk  po wstawieniu dzbanka do gotowania.
- Woda podgrzeje się do 100 °C.

**Sitko do herbaty****i WSKAZÓWKA:**

Sitko powinno być zanurzone w wodzie tylko po osiągnięciu wybranej temperatury.

1. Wlać 1,0 litra (maks.) wody do zagotowania. Aby przygotować herbatę sprawdzić znak „TeaMax”. Po zagotowaniu wody możesz wsunąć sitko herbaty do pokrywy czajnika. Patrz rysunek.

**⚠ OSTRZEŻENIE: Ryzyko oparzeń!**

- Uważaj na wydostającą się parę podczas zdejmowania osłony.
- Obudowa rozgrzewa się podczas pracy, nie dotykaj jej.

2. Zdejmij osłonę.
3. Wsyp swoją herbatę i włóż sitko herbaty do pokrywy.
4. Załóż osłonę z powrotem w pokrywce, aż słyszalnie zaskoczy na swoim miejscu.

**⚠ OSTRZEŻENIE: Ryzyko oparzeń!**

Sitko herbaty nagrzewa się! Uważaj podczas jego wyjmowania! W razie konieczności skorzystaj z rękawicy kuchennej. Sitko wciąż kapie!

**Zakończenie / zatrzymanie pracy**

Istnieją dwie opcje przerywania procesu gotowania lub jego zakończenia:

- Urządzenie wyłączy się po zakończeniu procesu gotowania.
- Można ponownie nacisnąć  aby zakończyć proces gotowania.

Urządzenie przełączy się w tryb gotowości.

**⚠ UWAGA:**

Zawsze wyłączać urządzenie przed zdjęciem go z podstawy! Sprawdzić również, czy jest wyłączone, kiedy wstawiasz je z powrotem na podstawę!

**⚠ OSTRZEŻENIE: Ryzyko oparzeń!**

- Podczas wylewania pokrywa powinna być zamknięta.
- W czasie pracy obudowa mocno się nagrzewa, nie dotykaj jej i przed sprzątnięciem poczekaj, aż urządzenie ostygnie.
- Wyciągnij wtyczkę sieciową.
- Wylej resztę wody ze zbiornika.

**Przechowywanie**

- Oczyszczyć urządzenie zgodnie z opisem i poczekać, aż wyschnie.
- Zalecamy przechowywanie urządzenia w oryginalnym opakowaniu, jeśli nie jest używane przez dłuższe okresy czasu.
- Zawsze trzymać urządzenie poza zasięgiem dzieci, w suchym i dobrze wentylowanym miejscu.

**Zwijak do kabla sieciowego**

Kabel sieciowy można zwinąć na dolnej części urządzenia.

# Czyszczenie

## OSTRZEŻENIE:

- Przed czyszczeniem wyłączaj zawsze urządzenie i wyciągaj wtyczkę sieciową. Poczekał, aż urządzenie ostygnie.
- Nie zanurzaj urządzenia ani podstawki w wodzie ani w innych płynach. Może to doprowadzić do porażenia prądem lub pożaru.

## UWAGA:

- Proszę nie stosować drucianej szczotki lub innych przedmiotów szorujących.
- Proszę nie używać ostrych lub szorujących środków czyszczących.
- Czyścić filtr w pokrywie nylonową szczotką.
- Wypłukać dzbanek na wodę oraz sitko czystą wodą. Osuszyć wszystko szmatką.
- Po użyciu oczyścić obudowę lekko zwilżoną ściereczką.

## Odwapnianie

- Ilość osadzającego się kamienia zależy od stopnia twardości wody oraz częstotliwości używania urządzenia.
- Jeżeli urządzenie wyłącza się zanim zagotuje się woda, to odwapnianie należy przeprowadzić wcześniej.
- Do odwapniania nie należy używać octu, lecz dostępne w sprzedaży środki do odwapniania na bazie kwasu cytrynowego. Dozować należy je według instrukcji używania.

## WSKAZÓWKA:

Po odwapnianiu zagotuj kilka raty (3-4 razy) czystą wodę, aby usunąć resztki. Tej wody nie wolno spożywać.

## Eliminowanie usterek i zakłóceń

Problem	Możliwa przyczyna	Co robić
Urządzenie nie działa.	Urządzenie nie ma dopływu zasilania.	Sprawdź gniazdko za pomocą innego urządzenia.
		Prawidłowo podłączyć wtyczkę sieciową.
		Sprawdź główne urządzenie odłączające zasilanie w sieci.
	Urządzenie jest uszkodzone.	Skontaktować się z centrum serwisowym lub wykwalifikowanym fachowcem specjalistą.

Problem	Możliwa przyczyna	Co robić
Wskaźniki wszystkich przycisków migają.	Urządzenie przegrzało się po pracy bez wody lub z małą ilością.	Zdjąć dzbanek z podstawy.
		Oplukać dzbanek zimną wodą.
Czas trwania sygnału dźwiękowego		Począkać 15 minut na ostygnięcie urządzenia.
Urządzenie wyłącza się przed zagotowaniem wody.	Wnętrze czajnika jest pokryte zbyt dużą warstwą osadu wapiennego lub obwód gniazda elektrycznego jest przeciążony.	Wykonaj odwapnianie zgodnie z instrukcją.
		Sprawdź przyłącze sieciowe.
Urządzenie nie wyłącza się.	Pokrywa nie jest zamknięta.	Zamknąć pokrywkę, aż zatrzaśnie się na miejscu.

## Dane techniczne

Model: ..... PC-WKS 1167 G  
 Zasilanie: ..... 220 - 240 V~, 50/60 Hz  
 Pobór mocy: ..... 1850 - 2200 W  
 Zużycie energii elektrycznej w trybie czuwania przy podłączeniu do sieci: ..... 0,8 W  
 Stopień ochrony: ..... I  
 Wielkość napełnienia: ..... maks. 1,5 litra  
 Masa netto: .....ok. 1,44 kg

## WLAN

Obsługiwana sieć: ..... 802.11b/g/n  
 Maksymalnej mocy częstotliwości radiowej emitowanej: ..... 100 mW  
 Zakres częstotliwości: ..... 2,4 GHz  
 Kanaly: ..... 1 - 13  
 Obsługiwane klucze Wi-Fi: ..... WPA/WPA2  
 Zastrzegamy sobie prawo wprowadzania zmian technicznych i projektowych w trakcie ciągłego rozwoju produktu.

## Ogłoszenie zgodności z dyrektywą

Clatronic International GmbH niniejszym oświadcza, że typ urządzenia radiowego PC-WKS 1167 G jest zgodny z dyrektywą 2014/53/UE.

Ponadto, urządzenie jest zgodne z wymaganiami dyrektywy RoHS 2011/65/EC & (EU) 2015/863.

Pełny tekst deklaracji zgodności UE jest dostępny pod następującym adresem internetowym: [www.sli24.de](http://www.sli24.de)

W obszarze pobierania należy wprowadzić nazwę modelu PC-WKS 1167 G.

Sprawdzono do działania w Polsce.

## Warunki gwarancji

Przyznajemy 24 miesiące gwarancji na produkt licząc od daty zakupu.

W tym okresie będziemy bezpłatnie usuwać w terminie 14 dni od daty dostarczenia wadliwego sprzętu z kartą gwarancyjną do miejsca zakupu wszystkie uszkodzenia powstałe w tym urządzeniu na skutek wady materiałów lub wadliwego wykonania, naprawiając oraz wymieniając wadliwe części lub (jeśli uznamy za stosowne) wymieniając całe urządzenie na nowe.

Sprzęt do naprawy powinien być dostarczony w komplecie wraz z dowodem zakupu oraz z ważną kartą gwarancyjną do sprzedawcy w miarę możliwości w oryginalnym opakowaniu lub innym odpowiednim dla zabezpieczenia przed uszkodzeniem. W razie braku kompletnego opakowania fabrycznego, ryzyko uszkodzenia sprzętu podczas transportu do i z miejsca zakupu ponosi reklamujący.

Naprawa gwarancyjna nie dotyczy czynności przewidzianych w instrukcji obsługi, do wykonania których zobowiązany jest użytkownik we własnym zakresie i na własny koszt.

### Gwarancja nie obejmuje

- mechanicznych, termicznych, chemicznych uszkodzeń sprzętu i wywołanych nimi wad,
- uszkodzeń powstałych w wyniku działania sił zewnętrznych takich jak wyładowania atmosferyczne, zmiana napięcia zasilania i innych zdarzeń losowych,
- nieprawidłowego ustawienia wartości napięcia elektrycznego, zasilanie z nieodpowiedniego gniazda zasilania,
- sznurów połączeniowych, sieciowych, żarówek, baterii, akumulatorów,
- uszkodzeń wyrobu powstałych w wyniku niewłaściwego lub niezgodnego z instrukcją jego użytkowania, przechowywania, konserwacji, samowolnego zrywania plomb oraz wszelkich przeróbek i zmian konstrukcyjnych dokonanych przez użytkownika lub osoby niepowołane,
- roszczeń z tytułu parametrów technicznych wyrobu, o ile są one zgodne z podanymi przez producenta,
- prawidłowego zużycia i uszkodzeń, które mają nieistotny wpływ na wartość lub działanie tego urządzenia.

Karta gwarancyjna bez pieczętki sklepu, daty sprzedaży, nie wypełniona, źle wypełniona, ze śladami poprawek, nieczytelna wskutek zniszczenia, bez możliwości ustalenia miejsca sprzedaży oraz dołączonego dowodu zakupu jest nieważna.

Korzystanie z usług gwarancyjnych nie jest możliwe po upływie daty ważności gwarancji. Gwarancja na części lub całe urządzenie, które są wymieniane kończy się, wraz z końcem gwarancji na to urządzenie

Wszystkie inne roszczenia, wliczając w to odszkodowania są wykluczone chyba, że prawo przewiduje inaczej. Roszczenia wykraczające poza tą umowę nie są uwzględniane przez tą gwarancję.

Gwarancja na sprzedany towar konsumpcyjny nie wyłącza, nie ogranicza ani nie zawiesza uprawnień kupującego wynikających z niezgodności towaru z umową.

Gwarancja oraz zawarte w niej warunki obowiązują na terenie Rzeczypospolitej Polskiej.

Dystrybutor:  
CTC Clatronic Sp. z o.o  
Ul. Brzeska 1  
45-960 Opole

## Usuwanie

### Znaczenie symbolu „Pojemnik na śmieci”



Proszę oszczędzać nasze środowisko, sprzęt elektryczny nie należy do śmieci domowych.

Proszę korzystać z punktów zbiorczych, przewidzianych do zdawania sprzętu elektrycznego, i tam proszę oddawać sprzęt elektryczny, którego już nie będą Państwo używać.

Tym sposobem pomagają Państwo unikać potencjalnych następstw niewłaściwego usuwania odpadów, mających wpływ na środowisko i zdrowie ludzi.

Tą drogą przyczyniają się Państwo do ponownego użycia, do recyklingu i do innych form wykorzystania starego sprzętu elektrycznego i elektronicznego.

Informacje, gdzie można zdać sprzęt, otrzymają Państwo w swoich urzędach komunalnych lub w administracji gminy.



## Használati utasítás

Köszönjük, hogy a termékünket választotta. Reméljük, elégedetten használja majd a készüléket.

### A használati útmutatóban található szimbólumok

Az ön biztonságára vonatkozó utasítások kifejezetten meg vannak különböztetve. Kérjük, mindenképpen ügyeljen ezekre annak érdekében, hogy elkerülje a baleseteket és a készülék károsodását:



#### FIGYELMEZTETÉS:

Egészségét károsító veszélyforrásokra figyelmeztet és rámutat a lehetséges sérülési lehetőségekre.



#### VIGYÁZAT:

Lehetséges veszélyre utal, mely a készülékben vagy más tárgyokban kárt tehet.



#### MEGJEGYZÉS:

Tippeket és információkat emel ki.

## Tartalom

A kezelőelemek áttekintése .....	3
Általános megjegyzések .....	57
Speciális biztonsági előírások a készülékre vonatkozóan .....	57
A készülék kicsomagolása .....	59
A kezelőelemek áttekintése / Szállított elemek .....	59
Megjegyzések használatra .....	60
Információk a „Smart Life - Smart Living” alkalmazással kapcsolatban .....	60
Kezelés .....	61
Tárolás .....	62
Tisztítás .....	62
Vizkőmentesítés .....	62
Hibaelhárítás .....	62
Műszaki adatok .....	63
Megfelelőségi nyilatkozat .....	63
Selejtezés .....	63

## Általános megjegyzések

A készülék használatba vétele előtt gondosan olvassa végig a használati utasítást, és őrizze meg a garancialevéllel, a pénztári nyugtával és lehetőleg a csomagolókartonnal, ill. az abban lévő bélelésanyaggal együtt! Amennyiben a készüléket harmadik személynek adja tovább, a használati útmutatót is adja a készülékhez.

- Kizárólag személyi célra használja a készüléket, és csupán arra, amire való! A készülék nem ipari jellegű használatra készült.
- Ne használja a szabadban! Ne tegye ki erős hőhatásnak, közvetlen napsugárzásnak és nedvességnek (semmi esetre se mártsa folyadékba), és óvja az éles szélektől! Ne használja a készüléket vizes kézzel! Ha a készülék vizes vagy nedves lett, azonnal húzza ki a konnektorból!
- Kapcsolja ki a készüléket és mindig húzza ki a csatlakozót a dugaszoló aljzathoz (a csatlakozót, ne pedig a vezetékét húzza), ha nem használja a készüléket, tartozékokat szerel fel rá, tisztítja vagy zavart észlel.
- **Ne** működtesse a készüléket felügyelet nélkül! Mindig kapcsolja ki a készüléket, ha elhagyja a helyiséget! Húzza ki a csatlakozót a dugaszoló aljzathoz!
- A készüléket és a hálózati kábelt rendszeresen ellenőrizni kell, hogy nincs-e rajta sérülés jele. Ha sérülést lát rajta, a készüléket nem szabad használni.
- Csak eredeti tartozékokat használjon!
- Gyermekai biztonsága érdekében ne hagyja általuk elérhető helyen a csomagolóelemeket (műanyag zacskó, karton, sztiropor stb.)!



#### FIGYELMEZTETÉS:

Kisgyermekeket ne engedjen a fóliával játszani. **Fulladás veszélye állhat fenn!**

## Speciális biztonsági előírások a készülékre vonatkozóan



### FIGYELMEZTETÉS: Égésveszély!

Működés közben és után az elérhető felületek hőmérséklete nagyon magas lesz.

- Mindig a fogantyúnál fogja meg a készüléket.
- Csak a gombnál fogva vegye le a kupakot a fedélről.
- A kupakot a gombnál fogva tegye vissza a fedélre.

## **FIGYELMEZTETÉS: Égésveszély!**

- A fűtőelem felülete a használat után egy ideig forró marad.

## **FIGYELMEZTETÉS:**

- Ne töltse a kannát a MAX jelen túl, mert akkor a forrásban lévő víz kicsapódhat és sérülést okozhat!
- Mindig győződjön meg arról, hogy a fedél szorosan lezárva.
- Ne nyissa fel a fedelet, amikor a víz forrásban van!
- A vízszint a MIN és MAX jelölés között legyen!
- A készüléket egyetlen munkafelületen használja.
- Ne mozgassa meg a készüléket és ne fogja meg üzemelés közben.
- Csak a hozzá tartozó talpazattal használja a készüléket!
- Kapcsolja ki a készüléket, mielőtt leveszi az alapról.
- A készülék alapja és külseje sohase legyen vizes.
- Ügyeljen arra, hogy ne kerüljön folyadék a készülék adapteréhez.
- Ezt a készüléket kizárólag 8 éves vagy idősebb gyerekek használhatják, és ők is csak úgy, ha felügyelik őket vagy a készülék biztonságos használatára megtanították őket, és tisztában vannak a kapcsolódó veszélyekkel.
- A tisztítást és karbantartást nem végezhetik gyerekek, kivéve, ha már 8 évesnél idősebbek és a művelet közben felügyelik őket.
- Tartsa a készüléket és tápkábelét a 8 évesnél fiatalabb gyerekektől távol.
- Gyerekek ne játsszanak a készülékkel.
- A készülékeket csökkent fizikai, érzékszervi vagy értelmi képességű személyek, illetve akiknek nincs meg a kellő tapasztalatuk és tudásuk ehhez, csak akkor használhatják, ha felügyelet alatt állnak vagy a készülék biztonságos használatára megtanították őket és megértették a kapcsolódó veszélyeket.

- Ne javítsa saját kezűleg a készüléket. Mindig lépjen kapcsolatba szakképzett szerelővel. Ha a villanyvezeték megsérül, a gyártónak, a szerviz ügynökségnek vagy más, hasonlóan képzett személynek kell a javítást végeznie, a veszélyek elkerülése érdekében.
- A készülék víz melegítésére és forralására szolgál. Ne használja más folyadékok vagy élelmiszerek melegítésére. Bármilyen más célra való felhasználás sérülést eredményezhet.
- A készüléket csak száraz helyen, beltérben használja.
- Háztartási használatra és hasonló területeken való használatra készült, például:
  - személyzeti konyhában, boltokban, irodákban és más munkakörnyezetekben;
  - ügyletek által hotelekben, motelekben és más lakókörnyezetben.

**Nem** alkalmas mezőgazdasági szálláson vagy reggelit adó szobákban való használatra.

- A terméken a következő jelzések találhatóak:



### VIGYÁZAT:

Ne tegye vízbe a készüléket a tisztításhoz. Kövesse a „Tisztítás” részben megadott utasításokat.

#### A készülék kicsomagolása

1. Vegye ki a készüléket a csomagolásból.
2. Távolítsa el az összes csomagolóanyagot, úgymint a műanyag fóliákat, töltőanyagot, kábelrögítőket és a kartondoboz csomagolást.
3. Ellenőrizze a tartalmat bármilyen hiányzó alkatrész tekintetében.
4. Abban az esetben, ha a csomag tartalma hiányos vagy sérülések fedezhetők fel, ne működtesse a készüléket. Azonnal vigye vissza a kereskedőhöz

#### **i** MEGJEGYZÉS:

Por és gyártási maradványok lehetnek a készüléken. Javasoljuk a készülék megtisztítását a „Tisztítás” részben leírtak szerint.

#### A kezelőelemek áttekintése / Szállított elemek

- 1 Edény szája (nyílás)
- 2 Feltöltő nyílás kupakja
- 3 Fedő
- 4 Fogantyú
- 5 Alap
- 6 Teaszűrő
- 7 Vízsztíjelző

#### Funkciógombok

- 8-11 45°C / 60°C / 85°C / 100°C
- 12 ☰ Melegen tartó funkció
  - 13 ☺ Be / Ki

## Megjegyzések használatra

- Sípolás hallható, amikor áram alá helyezzük.
- Amint leveszi a kannát az alapról, egy hangjelzés szólal meg. A készülék készenléti üzemmódba vált.
- A funkciógombokkal kiválaszthatja a kívánt vízhőmérsékletet.
- A vizet a következő hőmérsékletekre melegítheti fel 45 °C, 60 °C, 85 °C és 100 °C.
- Egy kiegészítő funkcióval megtarthatja a víz hőmérsékletét a következő értékeken: 45 °C, 60 °C, 85 °C.
- A teaszűrő használatával a kannában elkészítheti a teáját.

### Hálózati kábel

Teljesen tekerje le a szükséges hálózati vezetékét az alap talprészéről. Ügyeljen a kábel megvezetésére!

### Funkciógombok és jelzőlámpák

A jelzőlámpák mellett az adott funkciót sípolások is jelzik. Az alábbi táblázatban látható a kapcsolódó funkció.

Gomb	Jelzőlámpa	Sípolások száma / Funkció
45°C	Gyorsan villog	1 × Nyomja le és tartsa lenyomva a gombot kb. 5 másodpercig, hogy csatlakoztassa az applikációt. (Lásd az ⇨ Információk a „Smart Life - Smart Living”.)
45°C 60°C 85°C 100°C	Lassan villog	1 × Kiválasztottuk a hőmérsékletet, és a felfűtés elkezdődik.
		2 × A választott hőmérséklet alacsonyabb, mint a készülékben lévő víz hőmérséklete. A felfűtés <b>nem</b> kezdődik el. Fontos! Más hőmérséklet választása előtt az adott gombot még egyszer meg kell nyomni. A jelzőlámpa ismét kialszik, és a készülék készenléti módba kapcsol.
🔌	Kigyullad	1 × Elértük a választott hőmérsékletet.
	Lassan villog	1 × Gyorsindítás funkció. A víz 100 °C-ra hevül.
	Kigyullad	A víz a választott hőmérsékletre hevül.
☀️	Váltakozó fényerővel világít	A készülék készenléti állapotban van.
	Lassan villog	1 × A víz 70 °C-ra hevül, és ezen a hőmérsékleten marad 2 órán át. Az előre beállított hőmérsékletet módosítani lehet az applikációval.
🌊	Kigyullad	1 × Elértük a választott hőmérsékletet.

### Előkészítés

Az első használatba vétel előtt főzze ki a vizforralót 3-szor tiszta vízzel! Csak tiszta vizet használjon minden adalékszer nélkül!

## Információk a „Smart Life - Smart Living” alkalmazással kapcsolatban

A  Smart Life - Smart Living alkalmazás Android és iOS rendszerre érhető el. Olvassa be a megfelelő QR-kódot, amivel közvetlenül a letöltési oldalra juthat.

### Csatlakoztatási érték

A készülék 2200 W összteljesítmény felvételére képes. Ennél a csatlakoztatási értéknél ajánlatos egy külön tápvezeték, amely egy 16A-es háztartási védőkapcsolón keresztül van biztosítva.

#### ⚠️ VIGYÁZAT: Túlterhelés!

- Ha hosszabbítót használ, ennek legalább 1,5 mm<sup>2</sup> vezetékátmérője legyen.
- Ne használjon elosztót, mivel ez a készülék nagyon erős teljesítményű.

### Elektromos csatlakozás

1. Ellenőrizze, hogy a használni kívánt hálózati áram feszültsége megfelel a készüléken feltüntetett értéknek. Ezt a készülék adattábláján találja.
2. Csak előírászerűen felszerelt, földelt konnektorba csatlakoztassa a készüléket.

#### 📄 MEGJEGYZÉS:

Szolgáltatótól függően az alkalmazás letöltéséért költséget számolhatnak fel.



Google Play



App Store

## Tájékoztató az applikáció használatáról

Ez a készülék működtethető az otthoni hálózaton keresztül. Előfeltétel az állandó Wi-Fi kapcsolat a rúterrel és a „Smart Life - Smart Living” ingyenes applikáció.

Javasolt a készülék áramtalanítása, ha nincs otthon, hogy megelőzze a véletlen bekapcsolódást, míg ön úton van!

## Az alkalmazás használatához szükséges rendszerkövetelmények

- iOS 8.0 vagy újabb
- Android 4.1 vagy újabb

## Működtetés applikáción keresztül

1. Telepítse a „Smart Life - Smart Living” applikációt. Hozzon létre felhasználói fiókot.
2. Aktiválja a Wi-Fi funkciót a készülék beállításaiban.
3. Helyezze a készüléket mintegy 5 méterre a rútertől.
4. Nyomja le és tartsa lenyomva a **45°C** gombot kb. 5 másodpercig. A jelzőlámpa gyorsan villog.
5. Indítsa el az applikációt, és válassza a „+” jelet.
6. Válassza a „Vízforraló” menüt, és kövesse a kijelző utasításait.
7. Amikor sikeresen csatlakoztatta a készüléket, a gomb jelzőlámpája kialszik. Most már működtetheti a készüléket az applikációval.

### **i** MEGJEGYZÉS:

A készülék csak 2,4 GHz-es rúterekkel működtethető. 5 GHz-es rúterek nem támogatottak.

## Wi-Fi szétkapcsolása

Ha szét akarja kapcsolni meglévő Wi-Fi kapcsolatát, az alábbiak szerint járjon el:

1. Nyomja meg és tartsa lenyomva a **45°C** gombot mintegy 5 másodpercig.
2. A Wi-Fi kapcsolat szétkapcsol, és a készülék egyidejűleg kilép az applikációból.

### **i** MEGJEGYZÉS:

Ha helyre akarja állítani a Wi-Fi kapcsolatot, járjon el a „Működtetés applikáción keresztül” pontban leírtak szerint.

## Kezelés

### **i** MEGJEGYZÉS:

**Mindig** friss vizet használjon.

1. Helyezze a készüléket sík felületre.
2. Fogja a kupakot, és emelje meg a gombnál fogva.
3. Töltsön bele vizet (max. 1,5 liter). A töltési mennyiséget a készülék vízszintjelzőjén lehet leolvasni.
4. Helyezze vissza a kupakot. A záródás hallható hangot ad.
5. Úgy állítsa a készüléket az alapra, hogy zárjon.

## Használat

Válasszon hőmérsékletet a 8-tól 11-ig tartó gombokkal. A lámpa elkezd villogni, és a készülék bekapcsol.

### **i** MEGJEGYZÉS:

- A hőmérséklet elérésekor sípolás hallható.
- A hőmérséklet gomb lámpája kigyullad. A készülék a hőmérsékletet megtartja 2 órán át, és utána kikapcsol.
- A melegen tartó funkció még akkor is aktív marad, ha a kancsót maximum 3 percre leveszi a talpról.
- **100°C-ra nem alkalmas!** A melegen tartó funkció nem kombinálható ezzel a hőmérséklettel. Ha a **100°C** gombot választja, az automatikus újraforraló funkció (3 perc) aktiválódik.

### Gyorsindítás:

- Nyomja meg a  gombot, miután feltette a kannát formi.
- A vizet 100°C-ra forralja fel.

## Tea szűrő

### **i** MEGJEGYZÉS:

A teaszűrőt a víz alá kell meríteni, amikor elérte a kívánt hőmérsékletet.

1. Tegyen fel 1,0 liter (max.) vizet formi A tea előkészítéséhez figyeljen a „TeaMax” jelre. A víz felforralása után behelyezheti a teafiltert a kanna fedelébe. Lásd az ábrát.

### FIGYELMEZTETÉS: Égésveszély!

- Óvakodjon a forró gőztől, amikor leveszi a kupakot.
- A ház felforrósodhat működés közben, ne érjen hozzá.

2. Vegye le a kupakot.
3. Adagolja a teát, és helyezze a teafiltert a fedélbe.
4. Tegye vissza a kupakot a fedélre, míg az hallhatóan helyére kattan.

### FIGYELMEZTETÉS: Égésveszély!

A teafilter felforrósodik! Óvatosan vegye ki. Szükség esetén használjon edényfogót. A teaszűrő azután kezd el csepegni, hogy a víz felforrt!

## Működés befejezése / abbahagyása

Két lehetőség van a forralási folyamat megszakítására vagy befejezésére:

- A készülék a forralás után kikapcsol.
- Újra megnyomhatja a  gombot, hogy befejezze a forralást.

A készülék készenléti állapotba kapcsol.

### VIGYÁZAT:

Mindig kapcsolja ki a készüléket, mielőtt levenné az alaplattól! Akkor is győződjön meg róla, hogy ki van kapcsolva, amikor visszahelyezi az alapzatra!

### FIGYELMEZTETÉS: Égésveszély!

- Kiöntéskor tartsa a fedelet zárva!
- A készülék burkolata üzemelés közben felforrósodik, ne érintse meg és mielőtt eltenné a készüléket, hagyja lehűlni.
- Húzza ki a hálózati csatlakozót.
- Úritse ki a víztartályt.

### Tárolás

- A leírtaknak megfelelően tisztítsa meg a készüléket, hagyja teljesen megszáradni.
- Javasoljuk, hogy az eredeti csomagolásban tartsa a készüléket, ha hosszabb ideig nem fogja használni.
- Mindig gyerekektől távol a készüléket, egy jól szellőztetett helyiségben.

### A hálózati kábel felcsévezője

A hálózati kábelt fel lehet tekerni a talprészre.

## Tisztítás

### FIGYELMEZTETÉS:

- Tisztítás előtt mindig kapcsolja ki a készüléket, és húzza ki a hálózati csatlakozót. Várja meg, amíg a készülék lehűl.
- Se a készüléket se a talpat ne merítse vízbe vagy más folyadékba. Ez tüzet vagy áramütést okozhat.

### VIGYÁZAT:

- Ne használjon drótkéfév vagy egyéb súroló eszközt.
- Ne használjon maró vagy karcoló hatású tisztítószert.
- Műanyag kefével tisztítsa meg a fedélen lévő szűrőt.
- Tiszta vízzel öblítse ki vizeskannát és a teaszűrőt. Mindezt töröljön szárazra egy ruhával.
- A burkolatot használat után enyhén nedves ruhával törölje tisztára.

### Vízkőmentesítés

- Az, hogy milyen gyakran kell a készüléket vízkőtleníteni, függ a víz keménységi fokától és a használat gyakoriságától.
- Ha a készülék előbb kapcsol ki, mint ahogy a víz felforr, előbb van szükség vízkőmentesítésre.
- Ne használjon ecetet, hanem valamilyen a kereskedelemben kapható citromsav alapú vízkőoldót. Adagolja az útmutatás szerint.

### MEGJEGYZÉS:

Vízkőoldás után többször (kb. háromszor - négyszer) forraljon fel friss vizet, hogy eltávolítsa a lerakódásokat.

**Ne** fogyasszon ebből a vízből.

### Hibaelhárítás

Probléma	Lehetséges ok	Megoldás
A készülék nem működik.	A készüléknek nincs áramellátása.	Ellenőrizze az aljzatot egy másik készülékkel. Dugja be megfelelően a csatlakozódugaszt. Ellenőrizze az áramkör-megszakítót.
	A készülék meghibásodott.	Lépjen kapcsolatba a szervizközpontunkkal vagy egy szakemberrel.
Minden gomb jelzőfénye villog.	A készülék túlmelegszik, ha túl kevés vízzel, vagy víz nélkül üzemelteti.	Vegye le a kannát az alapról. Öblítse ki a kannát hideg vízzel.
Sípolás hossza		Hagyja a készüléket hűlni 15 percre.
A készülék forralás előtt kikapcsol.	A vízforraló kanna belső felülete nagymértékben szennyeződött vízkővel, illetve a dugalj áramköre túlterhelt.	Vízkőtlenítse a készüléket a leírás szerint. Ellenőrizze a hálózati csatlakozást.
A készülék nem kapcsol ki.	A fedél nincs bezárva.	Zárja be a fedelet, amíg a helyére nem pattan.

## Műszaki adatok

Modell:..... PC-WKS 1167 G  
Áramellátás: ..... 220 - 240 V~, 50/60 Hz  
Teljesítményfelvétel:..... 1850 - 2200 W  
Energiafogyasztás hálózatvezérelt  
készületi üzemmódban: ..... 0,8 W  
Védelmi osztály: ..... I  
Töltési mennyiség: ..... max. 1,5 liter  
Nettó súly: ..... kb. 1,44 kg

### WLAN

Támogatott hálózat: ..... 802.11b/g/n  
Továbbított maximális jelerősség: ..... 100 mW  
Frekvenciatartomány: ..... 2,4 GHz  
Csatornák: ..... 1 - 13  
Támogatott Wi-Fi kódolás: ..... WPA/WPA2

A műszaki és kivitelezési módosítások jogát a folyamatos termékfejlesztés miatt fenntartjuk.

## Megfelelőségi nyilatkozat

Clatronic International GmbH igazolja, hogy a PC-WKS 1167 G típusú rádióberendezés megfelel a 2014/53/EU irányelvnek.

A készülék továbbá megfelel az RoHS irányelv (2011/65/EU & (EU) 2015/863) által előírt követelményeknek.

Az EU-megfelelőségi nyilatkozat teljes szövege elérhető a következő internetes címen: [www.sli24.de](http://www.sli24.de)

A letöltés szekcióban, kérjük, adja meg a PC-WKS 1167 G modellnevet.

A készülék Magyarországon való működését tesztelték.

## Selejtezés

### A „kuka” piktogram jelentése



Kímélje környezetünket, az elektromos készülékek nem a háztartási szemétként való!

Használja az elektromos készülékek ártalmatlanítására kijelölt gyűjtőhelyeket, ott adja le azokat az elektromos készülékeit, amelyeket többé már nem kíván használni!

Ezzel segítséget nyújt ahhoz, hogy elkerülhetők legyenek azok a hatások, amelyeket a helytelen „szemétre dobás” gyakorolhat a környezetre és az emberi egészségre.

Ezzel hozzájárul az újrahasznosításhoz, a recyclinghoz és a kiöregedett elektromos és elektronikus készülékek értékesítésének egyéb formáihoz.

Az önkormányzatoknál vagy a polgármesteri hivatalokban tájékoztatást kaphat arról, hogy hova viheti a kiselejtezett készülékeket.

## Руководство по эксплуатации

Спасибо за выбор нашего продукта. Надеемся, он вам понравится.

### Символы применяемые в данном руководстве пользователя

Важные рекомендации для обеспечения вашей безопасности обозначены по особенному. Обязательно следуйте этим рекомендациям, чтобы предотвратить несчастный случай или поломку изделия:

#### ПРЕДУПРЕЖДЕНИЕ:

Предупреждает об опасности для здоровья и возможном риске получения травмы.

#### ВНИМАНИЕ:

Указывает на возможную опасность для изделия и других окружающих предметов.

#### ПРИМЕЧАНИЯ:

Дает советы и информацию.

## Общая информация

Перед началом эксплуатации прибора внимательно прочитайте прилагаемую инструкцию по эксплуатации и сохраните ее в надежном месте, вместе с гарантийным талоном, кассовым чеком и, по возможности, картонной коробкой с упаковочным материалом. Если даете кому-либо попользоваться прибором, обязательно дайте в придачу данную инструкцию по эксплуатации.

- Пользуйтесь прибором только частным образом и по назначению. Прибор не предназначен для коммерческого использования.
- Не пользуйтесь прибором под открытым небом. Предохраняйте прибор от жары, прямых солнечных лучей, влажности (ни в коем случае не погружайте его в воду) и ударов об острые углы. Не прикасайтесь к прибору влажными руками. Если прибор увлажнился или намок, тут же выньте вилку из розетки.
- После эксплуатации, монтаже принадлежностей, чистке или поломке прибора всегда вынимайте вилку из розетки (тяните за вилку, а не за кабель).
- **Не** оставляйте включенные электроприборы без присмотра. Выходя из помещения всегда выключайте прибор. Выньте штекер из розетки.
- Прибор и кабель сетевого питания необходимо регулярно обследовать на наличие следов повреждения. При обнаружении повреждения пользоваться прибором запрещается.
- Используйте только оригинальные запчасти.
- Из соображений безопасности для детей не оставляйте лежать упаковку (пластиковые мешки, картон, пенопласт и т.д.) без присмотра.

#### ПРЕДУПРЕЖДЕНИЕ:

Не позволяйте детям играть с полиэтиленовой пленкой. **Опасность удушья!**

## Содержание

Обзор деталей прибора .....	3
Общая информация.....	64
Особые указания по технике безопасности для данного устройства .....	64
Распаковка устройства .....	67
Обзор деталей прибора/Комплект поставки.....	67
Примечания по использованию .....	67
Информация в приложении	
«Smart Life - Smart Living» .....	68
Работа .....	69
Хранение .....	69
Чистка .....	70
Декальцинация .....	70
Устранение неисправностей.....	70
Технические данные.....	71
Утилизация .....	71

## Особые указания по технике безопасности для данного устройства

### ПРЕДУПРЕЖДЕНИЕ: Риск получения ожогов!

Во время и после использования температура доступных поверхностей будет очень высокой.

- Всегда берите устройство только за ручку.



**⚠ ПРЕДУПРЕЖДЕНИЕ: Риск получения ожогов!**

- Откройте кожух на крышке, пользуясь только круглой ручкой.
- Держите кожух за круглую ручку, чтобы поставить обратно на крышку.
- Даже после отключения поверхность нагревательного элемента в течение некоторого времени остается горячей.

**⚠ ПРЕДУПРЕЖДЕНИЕ:**

- Не наполняйте электрочайник выше метки «MAX», в противном случае кипящая вода может выплеснуть и нанести ожоги!
- Всегда следите за тем, чтобы крышка была плотно закрыта.
- Во время кипения воды крышку не открывать.
- Уровень воды должен находиться между метками MIN (минимум) и MAX (максимум).
- Устанавливайте прибор только на ровную поверхность.
- Не передвигайте и не прикасайтесь к прибору когда он работает.
- Используйте электрочайник только с его подставкой.
- До того, как Вы снимаете прибор с основания, выключайте его.
- Основание и внешняя сторона прибора не должны быть мокрыми.
- Остерегайтесь попадания жидкости на подставку прибора.
- Прибор может использоваться детьми в возрасте 8 лет и старше, если они это делают под присмотром старших или

проинструктированы относительно мер безопасности при его использовании и осознают возникающие при этом риски.

- Чистка и обслуживание не должно выполняться детьми, за исключением детей старше 8 лет и под наблюдением взрослых.
- Располагайте печь и сетевой шнур вне досягаемости детей младше 8 лет.
- Детям не разрешается играть с устройством.
- Устройства могут быть использованы людьми с ограниченными физическими и умственными способностями, а также не имеющие опыта работы, только под присмотром или после получения инструктажа по безопасной эксплуатации устройства, если эти люди осознают все риски, связанные с данным прибором.
- Не ремонтируйте устройство самостоятельно. Обязательно свяжитесь с авторизованным мастером. При повреждении сетевого шнура, во избежание опасности поражения электрическим током, шнур следует заменить у изготовителя, сервисного представителя или других квалифицированных лиц.
- Данное устройство используется для подогрева и кипячения воды. Никогда не используйте его для подогрева других жидкостей или пищевых продуктов. Применение его в других целях может привести к травме.
- Используйте устройство только в помещениях, в сухом месте.
- Устройство предназначено только для использования дома или в подобных местах, например:
  - в бытовых / подсобных помещениях магазинов, офисов и других предприятий;

- для использования клиентами отелей, мотелей и других учреждениях жилого типа.

Устройство **не** предназначено для использования в сельскохозяйственных помещениях или в пансионатах.

- На изделии имеются следующие символы:



## ВНИМАНИЕ:

Для очистки прибора не погружайте его в воду. Выполняйте инструкции, приведенные в главе «Чистка».

### Распаковка устройства

1. Извлеките устройство из его упаковки.
2. Удалите все упаковочные материалы, такие как пластиковая пленка, наполнители, скрутки и картонная упаковка.
3. Убедитесь в наличии всех компонентов.
4. В случае если содержимое упаковки неполное или обнаружены повреждения, не работайте с прибором. Немедленно верните его дилеру.

### И ПРИМЕЧАНИЯ:

На устройстве могут быть пыль и остатки производственного процесса. Рекомендуется почистить устройство, как описано в главе «Чистка».

### Обзор деталей прибора / Комплект поставки

- 1 Горлышко (отверстие)
- 2 Кожух отверстия заполнения
- 3 Крышка
- 4 Ручка
- 5 Основание
- 6 Ситечко для заварки чая
- 7 Датчик уровня воды

### Функциональная клавиша

- 8-11 45°C / 60°C / 85°C / 100°C
- 12 Функция поддержания температуры
  - 13 Вкл./Выкл

### Примечания по использованию

- Зазвучит гудок при подключении к сетевой розетке.
- Сразу после снятия чайника с основания, вы услышите сигнал. При подключении электропитания к гнезду устройства, будет дважды издан звуковой сигнал.

- С помощью функциональных клавиш вы можете выбирать оптимальную температуру воды для питья.
- Воду можно подогревать до следующей температуры 45°C, 60°C, 85°C и 100°C.
- С помощью дополнительной функции вы можете поддерживать температуру в чайнике на уровне 45°C, 60°C, 85°C.
- Для приготовления чая в чайнике вы можете использовать ситечко для заварки.

### Сетевой шнур

Полностью отмотайте сетевой шнур со дна базовой подставки. Обратите внимание на прокладку сетевого шнура.

### Потребляемая мощность

Общее потребление мощности прибора может достигать 2200 ватт. Такую нагрузку рекомендуется подключать через отдельную электропроводку, оснащенную автоматом отключения на электроток 16 А и устройством токовой защиты.



### ВНИМАНИЕ: Перегрузка!

- При использовании удлинительными кабелями следите за тем, чтобы поперечное сечение кабеля было минимум 1,5 мм<sup>2</sup>.
- Не пользуйтесь разветвительными штепсельными розетками, так как этот прибор имеет слишком высокую мощность.

### Электрические соединения

1. Проверьте, что напряжение сетевого электропитания, которое предполагается использовать, соответствует номиналу прибора. Номинальное напряжение прибора указано на информационной табличке.
2. Подсоедините прибор к встроеной в соответствии с предписаниями штепсельной розетке с защитным контактом.

## Кнопки функций и индикаторные лампочки

Кроме индикаторных лампочек соответствующие функции отмечаются гудками. Пожалуйста, см. соответствующие функции в таблице ниже.

Кнопка	Индикаторная лампочка	Число гудков / функция
45°C	Быстро мигает	1 × Нажмите и удерживайте кнопку примерно 5 секунд для подключения к приложению. (см. главу о приложении ⇔ Информация в приложении «Smart Life - Smart Living».)
45°C 60°C 85°C 100°C	Медленно мигает	1 × Температура выбрана и начался процесс нагревания.
		2 × Выбранная температура ниже температуры воды в приборе. Процесс нагревания <b>не</b> будет запущен. Важно! Перед выбором другой температуры нужно снова нажать соответствующую кнопку. Индикаторная лампочка снова погаснет и прибор перейдет в дежурный режим.
	Горит	1 × Достигнута выбранная температура.
⏻	Медленно мигает	1 × Функция быстрого запуска Вода нагревается до 100 °C.
	Горит	Вода нагревается до выбранной температуры.
	Меняется с темного на светлое, затем на темное и т.д.	Прибор в дежурном режиме.
⋮	Медленно мигает	1 × Вода нагревается до 70 °C, затем 2 часа остаеться при этой температуре. Будет возможность изменения заданной температуры из приложения.
	Горит	1 × Достигнута выбранная температура.

### Подготовка к работе

Перед первым использованием электрочайника прокипятите его 3 раза с применением только свежей воды. Применяйте только чистую воду, без добавок.

### Информация в приложении «Smart Life - Smart Living»

Приложение  Smart Life - Smart Living доступно для android и iOS. Сканируйте соответствующий код QR, чтобы сразу перейти к загрузке.

#### ПРИМЕЧАНИЯ:

В зависимости от провайдера связи при загрузке приложения может взиматься плата.



Google Play



App Store

### Информация об использовании приложения

Этот прибор допускает управление по домашней сети. Условием для этого станет постоянное подключение по Wi-Fi к маршрутизатору (роутеру) и наличие бесплатного приложения «Smart Life - Smart Living».

Мы рекомендуем отключить прибор от электропитания, когда никого нет дома, чтобы предотвратить нежелательное включение без вашего присутствия!

### Системные требования для использования приложения

- iOS 8.0 и выше
- Android 4.1 и выше

### Начало эксплуатации приложения

1. Установите приложение «Smart Life - Smart Living». Создайте учетную запись (аккаунт) пользователя.
2. Активируйте функцию Wi-Fi в настройках прибора.
3. Поставьте прибор на расстоянии примерно 5 метров от маршрутизатора.
4. Нажмите и удерживайте кнопку **45°C** примерно 5 секунд. Индикаторная лампочка быстро мигает.
5. Запустите приложение и выберите «+».
6. Выберите меню «Чайник» и следуйте инструкциям на дисплее.
7. После успешного подключения прибора погаснет индикаторная лампочка кнопки. Теперь можно управлять прибором из приложения.

#### ПРИМЕЧАНИЯ:

Прибор может работать только с роутерами 2,4 ГГц. Работа с роутерами 5 ГГц не поддерживается.

## Отключение от Wi-Fi

Чтобы отключиться от установленного соединения к Wi-Fi, выполните следующее:

1. Нажмите и удерживайте кнопку **45°C** примерно 5 секунды.
2. Прибор отключается от Wi-Fi и одновременно удаляется из приложения.

### **i** ПРИМЕЧАНИЯ:

Чтобы подключить прибор к Wi-Fi, выполните действия, описанные в пункте «Ввод в эксплуатацию с помощью приложения».

## Работа

### **i** ПРИМЕЧАНИЯ:

**Всегда** используйте только свежую воду.

1. Поставьте устройство на ровную поверхность.
2. Возьмите кожух за круглую ручку и поднимите кожух.
3. Налейте воду (макс. 1,5 литра). Вы можете считать уровень наполнения с помощью индикатора уровня воды на чайнике.
4. Поставьте кожух обратно. Должен быть слышен звук защелкивания.
5. Поставьте чайник на подставку.

## Работа устройства

Вы можете выбирать температуру с помощью кнопок 8-11. Лампочка начнет мигать и прибор включится.

### **i** ПРИМЕЧАНИЯ:

- Когда будет достигнута заданная температура, прозвучит гудок.
- Загорается лампочка на кнопке температуры. Теперь прибор будет поддерживать температуру 2 часа, а затем выключится.
- Функция сохранения в горячем состоянии активна даже при снятии кувшина с основания максимум на 3 минуты.
- **Только не для температуры 100 °C!** Функция поддержания температуры несовместима с данной температурой. Выбор кнопки **100 °C** автоматически активирует функцию повторного кипячения (3 минуты).

### Быстрый пуск:

- Установив чайник на основание для кипячения, нажмите кнопку  $\Phi$ .
- Вода нагреется до температуры 100 °C.

## Ситечко для заварки чая

### **i** ПРИМЕЧАНИЯ:

Ситечко должно быть полностью в воде при достижении требуемой температуры.

1. Для кипячения налить 1,0 литра воды (макс.). Для приготовления чая обращайте внимание на отметку «TeaMax» (максимальный уровень заварки). Когда вода закипела, можно вставить в крышку чайника чайное ситечко. Смотрите рисунок.

### **⚠** ПРЕДУПРЕЖДЕНИЕ: Риск получения ожогов!

- Опасайтесь выпуска пара при снятии кожуха.
- Во время работы корпус станет горячим, не прикасайтесь к нему.

2. Снимите кожух.
3. Насыпьте чай и вставьте в крышку чайное ситечко.
4. Вставьте кожух обратно в крышку, чтобы было слышно защелкивание со щелчком.

### **⚠** ПРЕДУПРЕЖДЕНИЕ: Риск получения ожогов!

Чайное ситечко будет горячим! Будьте осторожны при его извлечении. При необходимости воспользуйтесь прихваткой. Заварка начнет капать из ситечка!

## Завершение / прекращение операции

Имеются две возможности, чтобы прервать процесс кипячения или прекратить его:

- Прибор отключится после кипячения.
- Для завершения кипячения вы можете снова нажать кнопку  $\Phi$ .

Прибор переключится в дежурный режим.

### **⚠** ВНИМАНИЕ:

Всегда выключайте чайник перед снятием его с основания! Проверяйте также, что он выключен, когда вы его снова ставите на основание!

### **⚠** ПРЕДУПРЕЖДЕНИЕ: Риск получения ожогов!

- При вылипании воды из чайника держите крышку закрытой.
- Во время работы корпус чайника становится горячим. Не прикасайтесь к нему и дайте устройству остыть перед тем, как поставить его на хранение.
- Выдерните штепсель из розетки.
- Опустошите емкость для воды.

## Хранение

- Почистите устройство как описано в руководстве, и дайте ему полностью высохнуть.
- Рекомендуется хранить устройство в его оригинальной упаковке, если оно не используется длительное время.
- Всегда храните устройство в сухом, хорошо вентилируемом месте, недоступном для детей.

## Место намотки сетевого шнура

Сетевой шнур наматывается на приспособление на нижней части прибора.

# Чистка

## ПРЕДУПРЕЖДЕНИЕ:

- Перед чисткой всегда выключайте устройство и отсоединяйте его от сети электропитания, и подождите, пока оно полностью остынет.
- Никогда не погружайте устройство или подставку в воду или другие жидкости. Это может привести к удару электрическим током или пожару.

## ВНИМАНИЕ:

- Не используйте проволочную щетку или какие-либо другие абразивные инструменты.
- Не используйте какие-либо кислоты или абразивные вещества.
- Выполняйте очистку фильтра на крышке с помощью нейлоновой щетки.
- Промыть кувшин для воды и ситечко чистой водой. Насухо протереть тряпкой.
- После использования почистите поверхность корпуса с помощью слегка смоченной ткани.

## Декальцинация

- Как часто нужно проводить декальцинацию, зависит от жесткости воды и от того, как часто используется устройство.
- Если устройство выключается до того, как закипает вода, возможно, требуется декальцинация.
- Не используйте уксус, чистите только с помощью имеющихся в продаже веществ для декальцинации, основу которых составляет лимонная кислота. Используйте только те количества, которые указаны в инструкциях.

## ПРИМЕЧАНИЯ:

После декальцинации устройства прокипятите в нем чистую воду несколько раз (примерно 3-4 раза), чтобы удалить оставшиеся частицы. **Не** употребляйте эту воду.

## Устранение неисправностей

Проблема	Возможная причина	Помощь
Устройство не работает.	Нет электропитания.	Проверьте розетку с помощью другого устройства. Правильно вставьте штепсель в розетку. Проверьте выключатель.
	Устройство неисправно.	Обратитесь в наш сервисный центр или к специалисту.
Мигают лампочки на всех кнопках.	Прибор перегрелся после работы с небольшим количеством воды или без воды.	Снимите чайник с основания. Промойте чайник холодной водой.
Гудок, продолжительность		Дайте прибору остынуть в течение 15 минут.
Электроприбор выключается до начала кипения воды.	Внутренняя поверхность чайника покрыта слоем накипи или перегружена цепь электропитания.	Удалите накипь по инструкции.
		Проверьте предохранители.
Электроприбор не выключается.	Крышка не закрыта.	Закройте крышку до щелчка.

## Технические данные

Модель: ..... PC-WKS 1167 G  
Подача напряжения: ..... 220 - 240 В~, 50/60 Гц  
Мощность на входе: ..... 1850 - 2200 Вт  
Класс защиты: ..... I  
Емкость: ..... 1,5 литров  
Вес нетто: ..... прил. 1,44 кг

### WLAN (беспроводная локальная сеть)

Поддерживаемые сети: ..... 802.11b/g/n  
Максимальная излучаемая выходная мощность: .. 100 мВт  
Частотный диапазон: ..... 2,4 ГГц  
Каналы: ..... 1 - 13  
Поддерживаемые ключи Wi-Fi: ..... WPA/WPA2

Сохранено право на технические и конструкционные изменения в рамках продолжающейся разработки продукта.

Данное устройство соответствует всем текущим директивам СЕ, таким как электромагнитная совместимость и низкое напряжение; оно произведено в соответствии с новейшими правилами техники безопасности.

## Утилизация

### Значение символа «корзина»



Защита окружающей среды: не допускается утилизация электроприборов вместе с бытовыми отходами.

Утилизация устаревшей техники и неисправных электроприборов производится в городских приёмных пунктах.

Не допускайте неправильной утилизации отходов. Это наносит вред окружающей среде и оказывает негативное воздействие на здоровье людей.

Оказывайте содействие программе утилизации и другим формам переработки электронной и электрической техники.

Информацию о пунктах утилизации бытовой техники можно получить в местных органах власти.

المشكلة	السبب المحتمل	الحل
لا يمكن إيقاف تشغيل الجهاز.	الجزء الداخلي من غلاية الماء ملطخ بكمية زائدة من الحجر الجيري أو يوجد حمل زائد على الدائرة الكهربائية لمقبس الحائط.	أزل الكلس من الجهاز كما ورد في التعليمات. افحص الوصلة الرئيسية.
لا يمكن إيقاف تشغيل الجهاز.	الغطاء ليس مغلقًا.	أغلق الغطاء حتى يُقفل في مكانه.

## البيانات الفنية

الموديل: PC-WKS 1167 G .....  
الطاقة الكهربائية: 240 - 220 فولط ~ 60 / 50 هرتز .....  
استهلاك الطاقة: 2200 - 1850 واط .....  
درجة الحماية: I .....  
كمية التعبئة: الحد الأقصى 1,5 لتر .....  
الوزن الصافي: 1,44 كجم تقريباً .....

### الشبكة اللاسلكية

الشبكة المدعومة: 802.11b/g/n .....  
القدرة القصوى للإخراج المشع: 100 ميغاواط .....  
نطاق التردد: 2,4 غيغا هرتز .....  
القنوات: 1 - 13 .....  
مفاتيح الواي فاي المدعومة: WPA2 / WPA .....

نحتفظ بالحق في إجراء تغييرات فنية وتصميمية في سياق التطوير المستمر لمنتجاتنا.

تم اختبار هذه الجهاز وفقاً لإرشادات CE الحالية ذات الصلة، مثل التوافقية الإلكترونية ومغناطيسية وتوجيهات الجهد المنخفض كما تم تصنيعه وفقاً لأحدث لوائح السلامة.

## التخلص من الجهاز

معنى رمز "صندوق القمامة"

حماية بيئتنا: يجب عدم التخلص من المعدات الكهربائية في سلة النفايات المنزلية. التخلص من الأجهزة الكهربائية القديمة أو المعيبة من خلال نقاط تجميع البلدية.



يُرجى المساعدة في تجنب الآثار البيئية والصحية المحتملة الناتجة عن التخلص من النفايات بطريقة غير صحيحة.

سيسهّم ذلك في عملية إعادة التدوير وغيرها من الأساليب التي يمكن خلالها إعادة استخدام المعدات الكهربائية والإلكترونية.

يمكن الحصول على المعلومات المتعلقة بالأماكن التي يمكن التخلص من المعدات بها من خلال السلطة المحلية.



## إنهاء التشغيل

- نظف الجهاز كما هو مذكور واتركه حتى يجف.
- نصحك بحفظ الجهاز في صندوق التغليف الأصلي إذا لم تقم باستخدامها لفترات طويلة.
- حرّن الجهاز بعيداً عن متناول الأطفال في مكان جاف وتهويته جيدة دائماً.

### جهاز رفع الكبل الرئيسي

يمكن لف الكبل الرئيسي حول القاعدة.

يوجد خيارين لمقاطعة عملية الغليان أو إنهاؤها:

- سيتوقف تشغيل الجهاز تلقائياً بعد عملية الغليان.
- يمكنك الضغط على زر  مرة أخرى لإنهاء عملية الغليان.

ينتقل الجهاز إلى وضعية الاستعداد.

### تنبيه:

أوقف تشغيل الجهاز قبل إزالته من على القاعدة! تأكد أيضاً من إيقاف تشغيل الجهاز عند وضعها مرة أخرى على القاعدة!

### تحذير:

- عند صب الماء، أبقِ الغطاء مغلقاً.
- يصبح المهيئت (الهيكل الخارجي) للغلاية ساخناً أثناء التشغيل، لا تلمسه واترك الجهاز حتى يبرد قبل تخزينه.

- أزل مقبس وصلة الطاقة الرئيسية.
- فرغ وعاء الماء.

## التنظيف

### تحذير:

- قم بإيقاف تشغيل الجهاز قبل تنظيفه ثم قم بإزالة قابس كبل التوصيل الرئيسي وانتظر حتى يبرد الجهاز.
- لا تغمر الجهاز أو القاعدة بالماء أو أي سوائل أخرى. قد يتسبب ذلك في حدوث صدمة كهربية أو حريق.

### استكشاف الأخطاء وإصلاحها

المشكلة	السبب المحتمل	الحل
الجهاز لا يعمل.	لا تصل طاقة كهربائية إلى الجهاز.	تحقق من عمل المقبس باستخدام جهاز آخر.
		وصل مقبس كبل التوصيل الرئيسي بصورة صحيحة.
		تحقق من قاطع الدائرة الرئيسية.
هناك عيب بالجهاز		اتصل على مركز الصيانة الخاص بنا أو بأحد المتخصصين.
مصابيح كل الأزرار تومض.	يصبح الجهاز شديد السخونة بعد التشغيل.	ارفع الغلاية من على القاعدة، اشطف الغلاية بالماء البارد.
يتوقف تشغيل الجهاز قبل غليان الماء.	سواء كان به كمية ماء قليلة أو لم يكن به ماء.	اترك الجهاز ليبرد لمدة 15 دقيقة.

### تنبيه:

- لا تستخدم الفرشاة السليكية أو أي أشياء أخرى كاشطة.
- لا تستخدم أي منظفات حمضية أو كاشطة.

- نظف المصفاة عند الغطاء بفرشاة من النايلون.
- اشطف وعاء الماء ومصفاة الشاي بماء نظيف. جفف كل شيء بقطعة قماش.
- نظف المهيئت (الهيكل الخارجي) بعد استخدامه بقطعة قماش رطبة.

### إزالة الكلس

- يعتمد تكرار عملية إزالة الكلس على درجة عسر الماء وعلى عدد مرات استخدام الجهاز.
- إذا توقف الجهاز قبل غليان الماء، فمن المحتمل أن تحتاج لعملية إزالة الكلس.
- يُرجى عدم استخدام الخل، استخدام مواد إزالة الكلس المتوفرة في الأسواق والتي تحتوي بشكل أساسي على حمض الستريك استخدمها بالكميات المذكورة في التعليمات فقط.

### ملاحظة:

بعد إزالة الكلس، قم بغلي ماء نقي في الجهاز لعدة مرات (3 - 4 مرات تقريباً) لإزالة أي بقايا موجودة، لا تستعمل هذا الماء.

## الإعداد

قبل الاستخدام لأول مرة، قم بغلي ماء نقي في هذا الجهاز حوالي ثلاث مرات على الأقل. استخدم الماء فقط دون أي إضافات أو مكونات.

## ملاحظة:

إذا كنت تريد إعادة إنشاء وصلة Wi-Fi، يرجى المتابعة على النحو المبين في الفقرة "بدء التشغيل عبر التطبيق".

## التشغيل

## ملاحظة:

استخدم ماء عذبًا دائمًا.

1. ضع الجهاز على سطح مستو.
2. ارفع الغطاء باستخدام المقبض.
3. ثم املا الغلاية بالماء (بحد أقصى 1,5 لتر) يمكنك معرفة مستوى ملء الماء من خلال مؤشر الغلاية الخاص بمستوى الماء.
4. أعد الغطاء مكانه، يجب أن تسمع صوت الإغلاق.
5. ضع الغلاية على القاعدة بصورة صحيحة.

## التشغيل

اختر درجة الحرارة باستخدام الأزرار من 8 إلى 11. يبدأ الضوء بالوميض ويبدأ تشغيل الجهاز.

## ملاحظة:

- عند الوصول إلى درجة الحرارة المطلوبة، ستسمع صوت طنين.
- يضيء مصباح زر درجة الحرارة. يحافظ الجهاز الآن على درجة الحرارة لساعتين ثم يتوقف عن العمل.
- تظل وظيفة المحافظة على السخونة فعالة حتى بعد إزالة الإبريق عن القاعدة لنحو 3 دقائق.
- ليس على درجة حرارة 100 درجة مئوية! يتعدى تشغيل وظيفة المحافظة على تسخين الماء مع درجة الحرارة هذه، عند اختيار زر 100°C يتم تفعيل وظيفة إعادة التسخين الآلية (3 دقائق).

## التشغيل السريع:

- اضغط على الزر  بعد وضع الوعاء ليغلي.
- سيتم تسخين الماء حتى درجة حرارة 100 درجة مئوية.

## مصفاة الشاي

## ملاحظة:

يجب غمر مصفاة الشاي فقط في الماء عند الوصول إلى درجة الحرارة المطلوبة.

1. ضع 1,0 لتر ماء (الحد الأقصى) لغلبيها. لتحضير الشاي، ارجع إلى علامة "TeaMax". بعد غلي الماء، يمكن أن تضع مرشح الشاي في غطاء الغلاية. انظر الصورة.

## ⚠ تحذير: خطر التعرض لحروق!

- احذر من البخار الخارج عند إزالة الغطاء.
- يصبح الملبت ساخناً خلال التشغيل، لا تلمسه.

2. أزل الغطاء.

3. حدد مقدار الشاي ثم ضع مرشح الشاي في الغطاء.
4. أعد الغطاء مكانه على الغلاف لي أن تسمع صوت إغلاقه.

## ⚠ تحذير: خطر التعرض لحروق!

يصح مرشح الشاي ساخناً! توخ الحذر عند إزالته. استخدم ممسكة إن لزم الأمر. سيستمر تقطير مصفاة الشاي بعد غليان الماء!

## معلومات حول تطبيق

## "Smart Life - Smart Living"

يمكنك الحصول على تطبيق Smart Life - Smart Living لأجهزة الأندرويد وiOS. امسح رمز الاستجابة السريعة (رمز المربع) الصحيح للتوجه إلى التنزيل فوراً.

## ملاحظة:

من الوارد وجود بعض التكاليف المتضمنة عند تنزيل التطبيق وذلك حسب مقدم الخدمة.



App Store



Google Play

## معلومات حول كيفية استخدام التطبيق

يتيح لك الجهاز إمكانية تشغيله عبر شبكة منزلك. ولكن يجب أن يكون لديك اتصال ثابت بشبكة Wi-Fi عبر الموجة والتطبيق المجاني "Smart Life - Smart Living".

نوصي بفصل الجهاز عن الطاقة الكهربائية عند مغادرة المنزل تجنباً لأي تشغيل غير مقصود له عند الغياب!

## متطلبات النظام اللازمة لاستخدام التطبيق

- لنظام التشغيل iOS 8.0 أو الإصدارات الأعلى منه
- نظام التشغيل Android 4.1 أو الإصدارات الأعلى منه

## بدء التشغيل عبر التطبيق

1. نزل تطبيق "Smart Life - Smart Living" وأنشئ حساب للمستخدم.
2. فعّل وظيفة Wi-Fi من إعدادات الجهاز.
3. ضع الجهاز على مسافة تصل إلى نحو 5 أمتار عن الموجة.
4. اضغط على زر 45°C نحو 5 ثوانٍ متواصلة. يومض ضوء المؤشر بسرعة.
5. افتح التطبيق واختر "+".
6. اختر قائمة "الغلاية" واتبع التعليمات الظاهرة على الشاشة.
7. بمجرد نجاح الاتصال بالجهاز، ينطفئ ضوء المؤشر في الزر. يمكنك الآن تشغيل الجهاز باستخدام التطبيق

## ملاحظة:

لا يمكن تشغيل الجهاز إلا مع موجة بقدرة 2,4 جيجاهرتز. أجهزة التوجيه بقدرة 5 جيجاهرتز غير مدعومة.

## جار قطع اتصال Wi-Fi

إذا كنت تريد قطع اتصال Wi-Fi الحالي، ثم اتبع الإجراءات التالية:

1. اضغط باستمرار على الزر 45°C لحوالي 5 ثواني.
2. سيتم قطع اتصال Wi-Fi ومن ثم إزالة الجهاز من التطبيق في الوقت ذاته.

## تفريغ محتويات الجهاز

1. أخرج الجهاز من عبوته.
2. أزل كافة مواد التعبئة والتغليف مثل الطبقات البلاستيكية، ومواد الحشو، وروابط الكابل، والعبوة المصنوعة من الورق المقوى.
3. تحقق من المحتويات للتأكد من عدم وجود أي جزء مفقود.
4. إذا كانت محتويات العبوة غير كاملة أو لاحظت تلف المحتويات، لا تشغل الجهاز. أعد عبوة المحتويات للموزع على الفور.

### ملاحظة:

قد يوجد غبار أو مخلفات إنتاج على الجهاز. لذا نوصي بتنظيف الجهاز على النحو الموضح أدنى العنوان "التنظيف".

## ملاحظات بشأن التشغيل

- ستمسمع صوت طنين عند توصيل سلك الكهرباء.
- بعد رفع الغلاية من على القاعدة، ستمسمع صوت جرس. ويعود الجهاز لوضع الاستعداد.
- باستخدام أزرار الوظيفة، يمكنك تحديد أفضل درجة حرارة لمشروبك.
- يمكنك تسخين الماء على درجات الحرارة المحددة التالية: 45 درجة مئوية، و60 درجة مئوية، و85 درجة مئوية و100 درجة مئوية.
- باستخدام وظيفة إضافية، يمكنك المحافظة على درجة حرارة الماء الساخن عند درجة حرارة 45 درجة مئوية، و60 درجة مئوية و85 درجة مئوية.
- يمكنك استخدام مصفاة الشاي لتحضير الشاي في غلايتك.

### كبل الطاقة

فك الكبل الرئيسي الذي تحتاجه من جزء القاعدة السفلي تمامًا. يُرجى التأكد من عدم تشابك الكبل الرئيسي.

### القدرة الكهربائية الموصلة بالواط

قد يصل إجمالي استهلاك الطاقة لهذا الجهاز حتى 2200 واط. لذا مع هذا الحمل المتصل، يُوصى باستخدام خط مزود منفصل محمي بقاطع دائرة منزلية 16 أمبير.

### تنبيه: حمل زائد!



- إذا استخدمت كبل تمديد، فيجب أن يكون لديك كبل مستعرض طوله 1,5 مم مربع على الأقل.
- لا تستخدم أي مقاس متعددة، حيث إن هذا الجهاز قوي جدًا.

## نظرة عامة على المكونات / نطاق التسليم

- 1 الفوهة (فتحة)
- 2 غطاء لفتحة التعبئة
- 3 الغطاء
- 4 المقبض
- 5 القاعدة
- 6 مصفاة الشاي
- 7 مؤشر مستوى الماء

### أزرار الوظيفة

100°C / 85°C / 60°C / 45°C 11-8

- 12  وظيفة المحافظة على درجة حرارة الماء الساخن
- 13  تشغيل / إيقاف التشغيل

### التوصيل الكهربائي

1. تحقق إذا ما كان جهد التيار الرئيس الذي تريد استخدامه يتوافق مع جهد الجهاز. ستجد معلومات عنه في بطاقة التصنيف.
2. قم بتوصيل الماكينة بمقبس سلامة مركب تركيبًا ملائمًا فقط.

### أزرار الوظائف وأضواء المؤشرات

إلى جانب أضواء المؤشرات، تتم الإشارة إلى الوظيفة المعنية بإصدار صوت طنين. يُرجى الرجوع إلى الجدول التالي للتعرف على الوظائف ذات الصلة.

الزر	ضوء المؤشر	عدد مرات الطنين / الوظيفة
45°C	وميض سريع	× 1 اضغط باستمرار على الزر لنحو 5 ثوانٍ للاتصال بالتطبيق. (انظر الفصل: معلومات حول تطبيق "Smart Life - Smart Living")
45°C 60°C 85°C 100°C	وميض بطيء	× 1 يتم اختيار درجة الحرارة وتبدأ عملية التسخين.
		× 2 درجة الحرارة المحددة أقل من درجة حرارة الماء في الجهاز. لن تبدأ عملية التسخين آليًا. مهم! قبل اختيار درجة حرارة مختلفة، يجب الضغط على الزر المطلوب مرة أخرى. ينطفئ ضوء المؤشر مرة أخرى وسيدخل الجهاز في وضعية الاستعداد.
	تضيء الأضواء	× 1 تم الوصول إلى درجة الحرارة المحددة.
	وميض بطيء	× 1 وظيفة البداية السريعة. سخن الماء حتى 100° مئوية.
	تضيء الأضواء	سخن الماء حتى درجة الحرارة المحددة.
		الجهاز في وضعية الاستعداد.
	الانتقال من الغامق إلى الفاتح إلى الغامق، إلخ.	
	وميض بطيء	× 1 سخن الماء حتى 70° مئوية وسيظل عند درجة الحرارة هذه لساعتين. ستممكن من تغيير درجة الحرارة الحالية عبر التطبيق.
	تضيء الأضواء	× 1 تم الوصول إلى درجة الحرارة المحددة.

- يجب أن يكون مستوى الماء بين علامتي MAX و MIN.
- استخدم الجهاز فقط على سطح مستو.
- لا تحرك الجهاز ولا تلمسه أثناء تشغيله.
- استخدم الغلاية مع القاعدة المرفقة فقط.
- أوقف تشغيل الجهاز قبل إزالتها من على القاعدة!
- لا يجب أن تكون القاعدة والجهاز من الخارج مبتلتين.
- احرص على ألا يلامس السائل مهائئ الجهاز.
- يمكن للأطفال الذين تبلغ أعمارهم 8 سنوات أو أكبر استخدام الجهاز إذا تم الإشراف عليهم أو توجيه تعليمات خاصة باستخدام الجهاز بطريقة آمنة بحيث يدركون المخاطر المتضمنة.
- يجب ألا يقوم الأطفال بالتنظيف وصيانة الجهاز إذا لم يتجاوزوا 8 سنوات وتم الإشراف عليهم.
- احتفظ بالجهاز والكبل الخاص به بعيداً عن متناول الأطفال دون 8 سنوات.
- لا تترك الأطفال يعبثون بالجهاز.
- يمكن استخدام هذا الجهاز بواسطة أشخاص أصحاب قدرات جسمانية أو إدراكية أو عقلية محدودة أو ممن تنقصهم الخبرة والمعرفة، إذا توفر لهم الإشراف أو التعليمات المتعلقة باستخدام الجهاز بطريقة آمنة وإذا أدركوا المخاطر المحتملة.
- لا تصلح الجهاز بنفسك. اتصل دائماً بفني معتمد. إذا كان كابل مزود الطاقة تالفاً، فيجب استبداله عن طريق المُصنِّع، أو وكيل الصيانة التابع له أو أشخاص مؤهلين لتجنب أي خطر.
- يُستخدم هذا الجهاز في تسخين وغلي الماء؛ ولا يجب استخدامه مطلقاً في تسخين سوائل أخرى أو مواد غذائية. إساءة الاستخدام في أية أغراض أخرى قد تؤدي إلى وقوع إصابات.
- يُستخدم الجهاز في الداخل وبمكان جافة.
- تم تصميم الجهاز للاستخدام المنزلي فقط وللإستخدام في الأماكن المماثلة مثل:
  - المساحات المخصصة للمطابخ في المحلات والمكاتب وبيئات العمل الأخرى؛
  - يُستخدم من جانب العملاء في الفنادق والاستراحات وأماكن الإقامة الأخرى.
- الجهاز غير مصممة للاستخدام في مساكن المزارع أو في المنشآت المخصصة للنوم وتناول الإفطار.
- توجد الرموز التالية على المنتج:

 تنبيه:

لا تغمر الجهاز في الماء لتنظيفه. يُرجى اتباع التعليمات الواردة في الفصل "التنظيف".

## دليل التعليمات

شكراً لك على اختيارك منتجنا، نأمل أن تستمتع باستخدام الجهاز.

### رموز تعليمات الاستعداد

تم وضع علامات على هذه المعلومات الهامة خصيصاً للحفاظ على سلامتك. من الضروري الامتثال لهذه التعليمات لتجنب وقوع حوادث ومنع إلحاق تلف بالجهاز:

#### ⚠ تحذير:

يحذرك هذا الرمز من الإصابة بمخاطر على صحتك ويشير إلى وجود مخاطر محتملة للتعرض للإصابة.

#### ⚠ تنبيه:

يشير هذا الرمز إلى وجود مخاطر محتملة قد يتعرض لها الجهاز أو أشياء أخرى.

ملاحظة: يلقى هذا الرمز الضوء على النصائح والمعلومات.

## المحتويات

3	نظرة عامة على المكونات
77	ملاحظات عامة
77	تعليمات السلامة الخاصة بهذا الجهاز:
75	تفريغ محتويات الجهاز:
75	نظرة عامة على المكونات/ نطاق التسليم:
75	ملاحظات بشأن التشغيل:
74	معلومات حول تطبيق "Smart Life - Smart Living":
74	التشغيل:
73	التخزين:
73	التنظيف:

73	إزالة الكلس
73	استكشاف الأخطاء وإصلاحها
72	البيانات الفنية
72	التخلص من الجهاز

## ملاحظات عامة

اقرأ تعليمات التشغيل بعناية قبل تشغيل الجهاز واحتفظ بالتعليمات بما في ذلك الضمان وإيصال الاستلام، وإذا أمكن، الصندوق الذي يحتوي. على العبوة الداخلية. عند إعطاء هذا الجهاز لأشخاص آخرين، يرجى إطلاعهم أيضاً على تعليمات التشغيل.

- هذا الجهاز مصمم للاستخدام الخاص وللغرض المقصود منه فقط. لا يصلح هذا الجهاز للاستخدام التجاري.
- لا تستخدم الجهاز في الأماكن الخارجية. احفظه بعيداً عن مصادر الحرارة وأشعة الشمس المباشرة والرطوبة (لا تخمسه مطلقاً في أي مادة سائلة) والأسطح العادية. لا تستخدم الجهاز ويديك مبتلة. إذا كان الجهاز رطباً أو مبتلاً، انزع القابس الكهربائي على الفور.
- عند تنظيف الجهاز أو تخزينه، أوقف تشغيله وانزع القابس من مقبس التيار الكهربائي دائماً (اسحب القابس نفسه، وليس سلك التوصيل) إذا لم يكن الجهاز قيد الاستخدام وأزل الملحقات المرفقة.
- لا تشغل الجهاز دون أن يكون تحت المراقبة. يجب إيقاف تشغيل الجهاز دائماً عند مغادرة الغرفة. انزع القابس من مقبس التيار الكهربائي.
- يجب فحص الجهاز وأسلاك الموصلات الرئيسية بانتظام لاكتشاف وجود أية علامات للتلف. عند اكتشاف أي تلف يجب التوقف عن استخدام الجهاز.
- استخدم قطع الغيار الأصلية فقط.
- لضمان سلامة أطفالك، يرجى حفظ العبوة بالكامل (الحقائب البلاستيكية، والصناديق، والبوليستيرين وغيرها) بعيداً عن متناول أيديهم.

#### ⚠ تحذير:

لا تدع الأطفال الصغار يعبثون بالرقائق المعدنية خشية خطر الاختناق!

## تعليمات السلامة الخاصة بهذا الجهاز

### ⚠ تحذير: خطر التعرض لحروق!

- ثناء التشغيل وبعده، ستكون درجة حرارة الأسطح التي يمكن الوصول إليها مرتفعة جداً.
- أمسك الجهاز من المقبض دائماً.
- افتح الغطاء من الغطاء الرئيس باستخدام المقبض فقط.
- أمسك الغطاء باستخدام المقبض لثضعه على الغطاء الرئيس مرة أخرى.
- حتى بعد الاستخدام، تظل الحرارة موجودة على سطح عنصر التسخين.

### ⚠ تحذير:

- لا تتجاوز علامة الحد الأقصى MAX عند التعبئة، وإلا سيخرج الماء المغلي ويسبب حروق!
- تأكد دائماً من إغلاق الغطاء بإحكام.
- يُرجى عدم فتح الغطاء عند غليان الماء.

## GARANTIEKARTE

warranty card • garantiekaart • carte de garantie • scheda di garanzia • tarjeta de garantía • cartão de garantia • garantikort • karta gwarancyjna • záruční list • kartica jamstva • carte de garantie • Гаранционна карта • záručný list • garancijski list • garancijaegu • гарантійний формуляр • Гарантійний талон •

بطاقة ضمان

### PC-WKS 1167 G

24 Monate Garantie gemäß Garantieerklärung • 24 months warranty according to warranty declaration • 24 maanden garantie volgens garantieverklaring • 24 mois de garantie selon la déclaration de garantie • 24 mesi di garanzia secondo la dichiarazione di garanzia • 24 meses de garantía de acuerdo con la declaración de garantía • 24 meses de garantía, de acordo com a declaração de garantia • 24 måneders garanti i henhold til garantibetingelsene • 24 miesiące gwarancji na podstawie oświadczenia gwarancyjnego • záruka 24 měsíců podle prohlášení o záruce • 24 mjesечно jamstvo u skladu s jamstvenom deklaracijom • 24 luni garanție conform declarației de garanție • 24 месеца гаранция в съответствие с гаранционната декларация • 24-mesačná záruka podľa vyhlásenia o záruke • 24-mesečna garancija, skladno z garancijsko izjavo • 24 hónap garancia a garanciafeltételekben leírtak szerint • гарантія на 24 місяці відповідно заяві про гарантію • Гарантія 24 місяця согласно заявленим гарантійним правилам • ضمان لمدة 24 شهراً وفقاً لبيان الضمان

Kaufdatum, Händlerstempel, Unterschrift • date of purchase, dealer stamp, signature • aankoopdatum, dealerstempel, handtekening • date d'achat, tampon du concessionnaire, signature • data di acquisto, timbro del rivenditore, firma • fecha de compra, sello del distribuidor, firma • data de compra, carimbo do distribuidor, assinatura • kjøpsdato, forhandlerstempel, signatur • data zakupu, pieczęć sprzedawcy, podpis • datum zakoupení, razítko prodejce, podpis • datum kupovine, žig trgovca, potpis • data de achiziție, stampila furnizorului, semnătură • Дата на покупката, Печат на Продавача, Потпис • datum nákupu, pečatka obchodníka/predávce, podpis • datum nákupu, žig trgovca, potpis • vásárlás dátuma, kereskedő bélyegezője, aláírás • дата придбання, печатка продавця, підпис • Дата приобретения, Штамп продавца, Подпись • تاريخ التمرير، وبعده التوقيع المانع والتوقيع

**PROFI COOK®**

[www.proficook-germany.de](http://www.proficook-germany.de)

**PROFI COOK®**

Internet: [www.proficook-germany.de](http://www.proficook-germany.de)  
Made in P.R.C.

Stand 09/2020