TECHNOLOGIE FÜR DEN HAUSHALT



TECHNOLOGY FOR DOMESTIC USE



BEDIENUNGSANLEITUNG

EINBAUBACKOFEN



INSTRUCTION MANUAL

BUILD-IN OVEN

EBO6-45



Deutsch

Seite

2

English

Page

47

www.pkm-online.de

Sehr geehrter Kunde! Sehr geehrte Kundin! Wir möchten Ihnen herzlich danken, dass Sie sich zum Erwerb eines Produkts aus unserem reichhaltigen Angebot entschieden haben. Lesen Sie die gesamte Bedienungsanleitung, bevor Sie das Gerät zum ersten Mal benutzen. Verwahren Sie diese Bedienungsanleitung zur zukünftigen Verwendung an einem sicheren Ort. Falls Sie das Gerät weitergeben, müssen Sie diese Bedienungsanleitung ebenfalls mit übergeben.

Inhalt

1. Sicherheitshinweise	4
1.1 Signalwörter.....	5
1.2 Sicherheitsanweisungen.....	5
2. Installation	11
2.1 Entpacken und Wahl des Standorts	12
2.2 Einbau des Backofens	13
2.3 Elektrischer Anschluss	15
3. Gerätebeschreibung	16
3.1 Gerät (Vorderansicht).....	16
3.2 Gerät (Innenansicht).....	17
3.3 Bedienfeld.....	17
3.4 Display.....	18
3.5. Zubehör	19
4. Bedienung	21
4.1 Vor der ersten Benutzung.....	21
4.1.1 Backofen	21
4.1.2 Reinigung des Zubehörs	22
4.2 Benutzung des Backofens.....	22
4.2.1 Allgemeine Bedienung des Backofens	23
4.2.2 Standby - Modus	25
4.2.3 Einstellung der Uhrzeit.....	25
4.3 Tastensperre	25
4.4 Programmierung des Backofens	26
4.4.1 Timer	26
4.4.2 Automatische Koch- / Backfunktion.....	27

4.4.3 Löschen der Programmierungen	28
4.5 Backofenfunktionen.....	29
5. Umweltschutz.....	31
5.1 Umweltschutz: Entsorgung.....	31
5.2 Umweltschutz: Energie sparen	31
6. Hinweise für das Kochen.....	32
6.1 Hinweise für das Backen und Braten / Rösten in einem Backofen	32
6.2 Hinweise für das Grillen in einem Backofen	33
6.3 Beispiele für das Backen und Braten / Rösten in einem Backofen	33
7. Reinigung und Pflege.....	35
7.1 Reinigung des Backofens	35
7.1.1 Reinigung des Backofens mit Wasserdampf	36
7.2 Reinigung der Backofentür.....	36
7.3 Austausch des Leuchtmittels.....	36
7.4 Aus- / Einbau der Backofentür.....	38
7.5 Aus- / Einbau der Teleskopauszüge	39
7.6 Aus- / Einbau der Seitenracks.....	40
8. Problembehandlung.....	41
9. Technische Daten	43
10. Entsorgung.....	44
11. Garantiebedingungen	45



Entsorgen Sie dieses Gerät nicht zusammen mit ihrem Hausmüll. Das Gerät darf nur über eine Sammelstelle für wiederverwendbare elektrische und elektronische Geräte entsorgt werden. Entfernen Sie nicht die Symbole / Aufkleber am Gerät.

- i** Die in dieser Bedienungsanleitung enthaltenen Abbildungen können in einigen Details von dem tatsächlichen Design Ihres Gerätes abweichen. Folgen Sie in einem solchen Fall dennoch den beschriebenen Sachverhalten. Lieferung ohne Inhalt.
- i** Der Hersteller behält sich das Recht vor, solche Änderungen vorzunehmen, die keinen Einfluss auf die Funktionsweise des Gerätes haben.
- i** Entsorgen Sie das Verpackungsmaterial entsprechend den örtlichen Vorschriften Ihres Wohnorts.
- i** Das von Ihnen gekaufte Gerät wurde möglicherweise inzwischen verbessert und weist somit vielleicht Unterschiede zur Bedienungsanleitung auf. Dennoch sind

die Funktionen und Betriebsbedingungen identisch, sodass Sie die Bedienungsanleitung im vollen Umfang nutzen können.

i Technische Änderungen bzw. Druckfehler bleiben vorbehalten.

EG - KONFORMITÄTSERKLÄRUNG

- ★ Die in dieser Bedienungsanleitung beschriebenen Produkte entsprechen sämtlichen harmonisierten Anforderungen.
- ★ Die relevanten Unterlagen können durch die zuständigen Behörden über den Produktverkäufer angefordert werden.

1. Sicherheitshinweise

LESEN SIE VOR DER ERSTEN BENÜTZUNG DES GERÄTES DIE GESAMTEN SICHERHEITSHINWEISE UND SICHERHEITSANWEISUNGEN GRÜNDLICH DURCH.

Die darin enthaltenen Informationen dienen dem Schutz Ihrer Gesundheit. Die Nichtbeachtung der Sicherheitshinweise und Sicherheitsanweisungen kann zu schweren Beeinträchtigungen Ihrer Gesundheit und im schlimmsten Fall zum Tod führen.

- i** Bewahren Sie diese Bedienungsanleitung so auf, dass sie bei Bedarf jederzeit griffbereit ist. Befolgen Sie sorgfältig alle Hinweise, um Unfälle oder eine Beschädigung des Gerätes zu vermeiden.
- i** Prüfen Sie auf jeden Fall auch das technische Umfeld des Gerätes! Sind alle Kabel oder Leitungen, die zu ihrem Gerät führen, in Ordnung? Oder sind sie veraltet und halten der Geräteleistung nicht mehr Stand? Daher muss durch **eine qualifizierte Fachkraft (Elektrotechniker/-in)** eine Überprüfung bereits vorhandener wie auch neuer Anschlüsse erfolgen. Sämtliche Arbeiten, die zum Anschluss des Gerätes an die Stromversorgung notwendig sind, dürfen nur von **einer qualifizierten Fachkraft (Elektrotechniker/-in)** durchgeführt werden.
- i** Das Gerät ist ausschließlich zur privaten Nutzung bestimmt.
- i** Das Gerät ist ausschließlich zum Kochen in einem Privathaushalt bestimmt.
- i** Das Gerät ist ausschließlich zum Betrieb innerhalb geschlossener Räume bestimmt.
- i** Dieses Gerät darf nicht für gewerbliche Zwecke, beim Camping und in öffentlichen Verkehrsmitteln betrieben werden.
- i** Betreiben Sie das Gerät ausschließlich im Sinne seiner bestimmungsgemäßen Verwendung.

- i** Erlauben Sie niemandem, der mit der Bedienungsanleitung nicht vertraut ist, das Gerät zu benutzen.
- i** Dieses Gerät kann von **Kindern** ab 8 Jahren und darüber sowie von Personen mit verringerten physischen, sensorischen oder mentalen Fähigkeiten oder Mangel an Erfahrung und Wissen benutzt werden, wenn sie beaufsichtigt oder bezüglich des sicheren Gebrauchs des Gerätes unterwiesen wurden und die daraus resultierenden Gefahren verstehen. **Kinder** dürfen nicht mit dem Gerät spielen. Reinigung und **Benutzer-Wartung** dürfen nicht von **Kindern** ohne Beaufsichtigung durchgeführt werden.

DIESE BEDIENUNGSANLEITUNG MUSS FÜR JEDE PERSON, WELCHE DAS GERÄT BETREIBT, STETS ZUGÄNGLICH SEIN; VERGEWISSERN SIE SICH, DASS DIE BEDIENUNGSANLEITUNG VOR DEM BETRIEB DES GERÄTES GELESEN UND VERSTANDEN WURDE.

1.1 Signalwörter

⚠ GEFAHR! verweist auf eine Gefahrensituation, die, wenn sie nicht abgewendet wird, eine unmittelbare Gefährdung für Leben und Gesundheit zur Folge hat.

⚠ WARNUNG! verweist auf eine Gefahrensituation, die, wenn sie nicht abgewendet wird, eine mögliche bevorstehende Gefährdung für Leben und Gesundheit zur Folge hat.

⚠ VORSICHT! verweist auf eine Gefahrensituation, die, wenn sie nicht abgewendet wird, zu mittelschweren oder kleineren Verletzungen führen kann.

HINWEIS! verweist auf eine Gefahrensituation, die, wenn sie nicht abgewendet wird, eine mögliche Beschädigung des Gerätes zur Folge hat.

1.2 Sicherheitsanweisungen

⚠ GEFAHR!

Zur Verringerung der Stromschlaggefahr:

1. Eine Nichtbeachtung der Anweisungen in dieser Bedienungsanleitung gefährdet das Leben und die Gesundheit des Gerätebetreibers und / oder kann das Gerät beschädigen.
2. Schalten Sie vor dem Aufbau/Einbau und Anschluss des Gerätes unbedingt die Stromversorgung ab (entsprechende Haussicherung abschalten). **STROMSCHLAGEFAHR!**

3. Die Stromspannung und die Leistungsfrequenz der Stromversorgung **muss** den auf dem Typenschild angegebenen Werten entsprechen.
4. Alle möglichen elektrischen Arbeiten müssen von einer qualifizierten Fachkraft (Elektrotechniker/-in) durchgeführt werden. Es dürfen keine Änderungen oder willkürlichen Veränderungen an der Stromversorgung durchgeführt werden. Der Anschluss muss in Übereinstimmung mit den örtlich geltenden gesetzlichen Bestimmungen erfolgen.
5. Achten Sie darauf, dass sich das Netzanschlusskabel nicht unter dem Gerät befindet oder durch das Bewegen des Gerätes beschädigt wird.
6. Schließen Sie das Gerät **keinesfalls** an die Stromversorgung an, wenn das Gerät, das Netzkabel oder der Netzstecker sichtbare Beschädigungen aufweisen.
7. Versuchen Sie niemals selbst, das Gerät zu reparieren. Reparaturen, die von dazu nicht qualifizierten Personen durchgeführt werden, können zu ernsthaften Verletzungen und Schäden führen. Falls Ihr Gerät nicht ordnungsgemäß funktioniert, kontaktieren Sie den Kundendienst **oder** das Geschäft, in dem Sie das Gerät erworben haben.¹ Lassen Sie nur Original-Ersatzteile einbauen.
8. Sollte es zu irgendeiner Fehlfunktion aufgrund eines technischen Defekts kommen, trennen Sie das Gerät umgehend von der Stromversorgung (entsprechende Haussicherung abschalten). Kontaktieren Sie den Kundendienst **oder** das Geschäft, in dem Sie das Gerät erworben haben.² **STROMSCHLAGGEFAHR!**
9. Verändern Sie **niemals** den mit dem Gerät mitgelieferten Netzstecker. Falls dieser nicht für Ihre Netzsteckdose geeignet sein sollte, lassen Sie die Netzsteckdose **immer** von einer qualifizierten Fachkraft (Elektrotechniker/-in) ersetzen (**Keine Garantieleistung**).
10. Wenn das Netzanschlusskabel beschädigt ist, darf es ausschließlich vom Hersteller oder einem vom Hersteller autorisierten Kundendienst oder einer qualifizierten Fachkraft (Elektrotechniker/-in) ausgetauscht werden.
11. Benutzen Sie zum Ziehen des Netzsteckers **niemals** das Netzanschlusskabel. Ziehen Sie immer am Netzstecker selbst, um das Gerät von der Stromversorgung zu trennen. **STROMSCHLAGGEFAHR!**
12. Berühren Sie den Netzanschlussstecker, den Netzschalter oder andere elektrische Komponenten **niemals** mit nassen oder feuchten Händen. **STROMSCHLAGGEFAHR!**

¹ Abhängig vom Modell: s. Seite « Service Information » am Ende dieser Bedienungsanleitung.

² Abhängig vom Modell: s. Seite « Service Information » am Ende dieser Bedienungsanleitung.

WARNUNG!

Zur Verringerung der Verbrennungsgefahr, Stromschlaggefahr, Feuergefahr oder von Personenschäden:

1. Betreiben Sie das Gerät nur mit 220 - 240 V AC / 50 Hz.
2. Trennen Sie das Gerät von der Stromversorgung, bevor Sie irgendwelche Reinigungs- oder Wartungsarbeiten an dem Gerät vornehmen.
3. Das Gerät darf ausschließlich an einer ordnungsgemäß geerdeten Steckdose angeschlossen werden. Verwenden Sie nur eine entsprechende Sicherheitssteckdose, um die Gefahr eines Stromschlags zu minimieren.
4. Die technischen Daten Ihrer elektrischen Versorgung müssen den auf dem Typenschild angegebenen Werten entsprechen. Ihr Hausstrom muss mit einem Sicherungsautomaten zur Notabschaltung des Gerätes ausgestattet sein.
5. Falls Sie sich nicht sicher sind, ob das Gerät ordnungsgemäß an die Stromversorgung angeschlossen ist, lassen Sie den elektrischen Anschluss von einer qualifizierten Fachkraft (Elektrotechniker / -in) überprüfen (keine Garantieleistung).
6. Sämtliche Arbeiten, die zum Anschluss des Gerätes an die Stromversorgung notwendig sind, dürfen nur von einer qualifizierten Fachkraft (Elektrotechniker/-in) durchgeführt werden.
7. Halten Sie das Netzanschlusskabel von erwärmten Flächen fern.
8. Nehmen Sie keine Veränderungen an dem Gerät vor.
9. Verwenden Sie zum Anschluss des Gerätes keine Adapter, Steckdosenleisten oder Verlängerungskabel. **BRANDGEFAHR!**
10. Dieses Gerät darf nicht unter Zuhilfenahme eines externen Timers oder einer vom Gerät unabhängigen Fernbedienung betrieben werden.
11. Der Küchenraum muss trocken und gut zu belüften sein. Wenn das Gerät aufgebaut wird, müssen alle Kontroll- und Bedienelemente gut zugänglich sein.
12. Die Furnierungen von Schränken müssen mit einem hitzeresistenten Leim befestigt sein, der Temperaturen von mindestens 100 °C widersteht.
13. Angrenzende Möbelstücke und alle zur Installation verwendeten Materialien müssen mindestens einer Temperatur von 85 °C **über** der Raumtemperatur des Raums, in dem das Gerät installiert ist, während des Betriebs des Gerätes widerstehen können.
14. Falls der Backofen **über einer Schublade** des Einbaumöbels installiert wird, **muss** zwischen der Schublade und dem Backofen ein fester Zwischenboden montiert werden.

15. Schließen Sie das Gerät nicht in Räumen oder an Orten an, in denen oder in deren Umgebung sich brennbare Materialien wie Benzin, Gas oder Farben befinden. Dieser Warnhinweis bezieht sich auch auf die Dämpfe, die durch diese Materialien freigesetzt werden.
16. Schließen Sie das Gerät nicht in der Nähe von Vorhängen oder Polstermöbeln an. **BRANDGEFAHR!**
17. Lassen Sie das Gerät während des Kochens **niemals** unbeaufsichtigt.
18. Schalten Sie das Gerät nach Benutzung immer wie in dieser Bedienungsanleitung beschrieben ab.
19. Unbeaufsichtigtes Kochen mit Ölen und Fetten kann gefährlich sein und zu einem Feuer führen. Versuchen Sie **NIEMALS**, ein durch Öl oder Fett unterstütztes Feuer mit Wasser zu löschen. Stattdessen schalten Sie das Gerät ab und ersticken Sie das Feuer mittels eines Deckels oder einer Feuerdecke.
20. Benutzen Sie das Gerät nicht zum Frittieren. Das heiße Öl kann Teile des Gerätes beschädigen und durch Verbrennungen Personenschäden verursachen.
21. So reduzieren Sie mögliche Brandrisiken im Inneren des Gerätes:
 - a. Überprüfen Sie laufend das Gerät.
 - b. Schalten Sie das Gerät ab und trennen Sie es von der Stromzufuhr, falls Sie das Entstehen von Rauch bemerken. Halten Sie das Gerät verschlossen, um die Flammen zu ersticken.
 - c. Benutzen Sie das Gerät nicht zu Lagerungszwecken.
 - d. Lassen Sie keine Gegenstände aus Papier, Kochutensilien oder Lebensmittel im Gerät, wenn Sie das Gerät nicht benutzen.
22. Falls die Türdichtung des Backofens beschädigt ist, dürfen Sie den Backofen **nicht** mehr benutzen. Kontaktieren Sie den Kundendienst **oder** das Geschäft, in dem Sie das Gerät erworben haben.³
23. Erhitzen Sie **niemals** Lebensmittel und Flüssigkeiten **in geschlossenen Behältern**, da diese Explosionen verursachen können.
24. Benutzen Sie das Gerät nicht zum Heizen oder zum Trocknen von Wäsche.
25. Lagern Sie keine Gegenstände im Backofen. **BRANDGEFAHR!**
26. Die zugänglichen Bereiche und Teile des Backofens werden bei der Benutzung sehr heiß. Kinder müssen deshalb während der Benutzung des Gerätes von diesem ferngehalten werden. Das Gerät während seines Betriebs zu berühren, kann zu schweren Verbrennungen führen.

³ Abhängig vom Modell: s. Seite « Service Information » am Ende dieser Bedienungsanleitung.

27. Haushaltsausstattungen sowie elektrische Leitungen aller Art dürfen niemals das Gerät berühren, da deren Isolierungsmaterial durch hohe Temperaturen beschädigt oder zerstört wird.
28. Benutzen Sie niemals einen Dampfreiniger zum Reinigen des Gerätes. Der Dampf kann die Elektrik des Gerätes nachhaltig beschädigen. STROMSCHLAGGEFAHR!
29. Kinder dürfen nicht mit dem Gerät spielen.
30. Beaufsichtigen Sie Kinder stets, wenn diese sich in der Nähe des Gerätes aufhalten.
31. Erlauben Sie Kindern nur dann, das Gerät unbeaufsichtigt zu benutzen, wenn sie vorher in einer solchen Art und Weise im Gebrauch des Gerätes unterwiesen wurden, dass sie das Gerät sicher bedienen können und sich der Gefahren, die durch eine unsachgemäße Bedienung entstehen, unbedingt bewusst sind.
32. Achten Sie beim Auspacken unbedingt darauf, dass die Bestandteile der Verpackung (Polyethylen tüten, Polystyrenstücke) **nicht** in die Reichweite von Kindern und Tieren gelangen. VERLETZUNGSGEFAHR! ERSTICKUNGSGEFAHR!
33. Verwenden Sie nur Zeitwächter, die vom Hersteller des Gerätes entwickelt wurden oder in der Bedienungsanleitung als geeignet angegeben sind oder im Gerät integriert sind. Die Verwendung ungeeigneter Zeitwächter kann zu Unfällen führen!

 **VORSICHT!**

1. Das Gerät wird während des Betriebs heiß. Berühren Sie nicht die heißen Teile innerhalb des Backofens.
2. Benutzen Sie keine aggressiven oder ätzenden Reinigungsmittel und keine scharfkantigen Gegenstände zum Reinigen der Tür, da diese die Oberfläche verkratzen und somit Risse im Glas verursachen.
3. Stellen oder legen Sie kein Kochgeschirr und keine Backbleche direkt auf den Boden des Backofeninnenraums. Decken Sie den Boden des Backofeninnenraums **nicht** mit Aluminiumfolie ab.
4. Halten Sie die Backofentür beim Betrieb des Backofens immer geschlossen.
5. Stellen Sie kein Kochgeschirr direkt auf den Boden des Backofens. Nutzen Sie stattdessen das Backblech oder den Rost.
6. Die inneren Bestandteile des Backofens werden sehr heiß. Berühren Sie keine dieser Bereiche, während Sie mit Ihrem Kochgeschirr umgehen. VERBRENNUNGSGEFAHR!
7. Seien Sie vorsichtig, wenn Sie die Backofentür öffnen. Kommen Sie nicht in Kontakt mit den heißen Bereichen oder mit dem Dampf, der aus dem geöffneten Backofen entweicht. VERBRENNUNGS-GEFAHR! VERBRÜHUNGSGEFAHR!

8. Benutzen Sie stets Backofenhandschuhe.
9. Kochutensilien können aufgrund der durch die Lebensmittel weitergeleitete Hitze heiß werden. Verwenden Sie immer Topflappen oder Backofenhandschuhe zum Umgang mit Ihrem Essgeschirr / Kochgeschirr.
10. Metallene Gegenstände wie Messer, Gabeln, Löffel und Deckel sollten nicht auf die Oberfläche des Gerätes gelegt werden, da diese heiß werden können.
11. Das Gerät entspricht der gegenwärtigen europäischen Sicherheitsgesetzgebung. Wir möchten hierbei aber ausdrücklich betonen, dass diese Entsprechung nichts an der Tatsache ändert, dass die Oberflächen des Gerätes während der Benutzung **heiß werden** und nach dem Ende der Benutzung noch **Restwärme ausstrahlen**.

HINWEIS!

1. Wenn Sie das Gerät bewegen, halten Sie es immer am unteren Ende fest und heben Sie es vorsichtig an. Halten Sie das Gerät dabei aufrecht.
2. Benutzen Sie niemals die Tür selbst zum Transport des Gerätes, da Sie dadurch die Scharniere beschädigen.
3. Das Gerät muss von mindestens **zwei Personen** transportiert und angeschlossen werden.
4. Merken Sie sich die Positionen aller Teile des Gerätes, wenn Sie es auspacken, für den Fall, es noch einmal einpacken und transportieren zu müssen.
5. Benutzen Sie das Gerät nicht, bevor alle dazugehörigen Teile sich ordnungsgemäß an ihren dafür vorgesehenen Stellen befinden.
6. Benutzen Sie den Boden, die Schubladen, die Türen etc. des Gerätes niemals als Standfläche oder Stütze.
7. Stellen oder legen Sie keine schweren Gegenstände auf die geöffnete Backofentür und lehnen Sie sich nicht an die geöffnete Backofentür. Dadurch beschädigen Sie die Türscharniere.
8. Entfernen Sie sämtliches Verpackungsmaterial, bevor Sie das Gerät an die Stromversorgung anschließen. Benutzen Sie keine aggressiven Reinigungsmittel, um Reste von Transportsicherungen zu entfernen.
9. Wenn die Türdichtung des Gerätes beschädigt ist, darf sie ausschließlich vom Hersteller oder einem vom Hersteller autorisierten Kundendienst oder einer geeigneten und qualifizierten Fachkraft ausgetauscht werden. **Lassen Sie nur Original-Ersatzteile einbauen.**

10. Konstante Pflege und Wartung gewährleisten einen einwandfreien Betrieb und die optimale Leistung Ihres Gerätes.
11. Überprüfen Sie Ihr Essgeschirr / Kochgeschirr, ob es auch zur Verwendung in einem Backofen geeignet ist.
12. Verwenden Sie ausschließlich geeignetes und feuerfestes Essgeschirr / Kochgeschirr.
13. Die Belüftungsöffnungen des Gerätes oder dessen Einbauvorrichtung (falls Ihr Gerät für einen Einbau geeignet ist) müssen immer frei und unbedeckt sein.
14. Das Typenschild darf **niemals** unleserlich gemacht oder gar entfernt werden! **Zuwendungen führen zum Garantieausschluss!**

LESEN SIE DIESE ANLEITUNG GRÜNDLICH DURCH UND
BEWAHREN SIE DIESE SICHER AUF.

★ Bei Nichtbeachtung dieser Anweisungen wird keinerlei Haftung für Personen- oder Materialschäden übernommen.

2. Installation

⚠ GEFÄHR! Alle eventuell notwendigen elektrischen Arbeiten müssen von einer qualifizierten Fachkraft (Elektrotechniker/-in) durchgeführt werden. Es dürfen keine Änderungen oder willkürlichen Veränderungen an der Stromversorgung durchgeführt werden. Der Anschluss muss in Übereinstimmung mit den örtlich geltenden gesetzlichen Bestimmungen erfolgen. STROMSCHLAGGEFÄHR!

⚠ WARNUNG! Die Furnierungen von Schränken müssen mit einem hitzeresistenten Leim befestigt sein, der Temperaturen von mindestens 100 °C widersteht.

⚠ WARNUNG! Angrenzende Möbelstücke und alle zur Installation verwendeten Materialien müssen mindestens einer Temperatur von 85 °C über der Raumtemperatur des Raums, in dem das Gerät installiert ist, während des Betriebs des Gerätes widerstehen können.

⚠ WARNUNG! Achten Sie beim Entpacken unbedingt darauf, dass die Bestandteile der Verpackung (Polyethylenbeutel, Polystyrenstücke) nicht in die Reichweite von Kindern und Tieren gelangen. ERSTICKUNGS-GEFÄHR! VERLETZUNGSGEFÄHR!

- i** Die Installation liegt in der Verantwortung des Kunden. Falls die Hilfe des Herstellers zur Korrektur von Fehlern, die auf Grund einer unsachgemäßen Installation entstanden sind, benötigt wird, ist eine solche Hilfeleistung nicht durch die Garantie abgedeckt. Eine unsachgemäße Installation kann zu erheblichen Verletzungen von Personen oder Tieren bzw. zu einer Beschädigung Ihres Eigentums führen. Der Hersteller kann für solche Verletzungen bzw. Schäden nicht verantwortlich gemacht werden.

2.1 Entpacken und Wahl des Standorts

1. Packen Sie das Gerät vorsichtig aus. Beachten Sie unbedingt die Hinweise zur Entsorgung des Gerätes in dieser Bedienungsanleitung.
2. Das Gerät ist möglicherweise für den Transport mit Transportsicherungen geschützt. Entfernen Sie diese komplett. Benutzen Sie keine aggressiven Reinigungsmittel, um Reste der Transportsicherungen zu entfernen.
3. Überprüfen Sie vor dem Anschluss des Gerätes, ob das Netzanschlusskabel oder das Gerät selbst keine Beschädigungen aufweisen.
4. Wählen Sie für den Aufbau einen trockenen und gut belüfteten Raum.
5. Stellen Sie das Gerät nicht an einem Ort auf, an dem es mit Wasser oder Regen in Kontakt kommen kann, damit die Isolierungen der Elektrik keinen Schaden nehmen.
6. Stellen Sie das Gerät auf einem **geraden, trockenen und festen Untergrund** auf. Kontrollieren Sie mit einer Wasserwaage den ordnungsgemäßen Aufbau Ihres Gerätes.
7. Entfernen Sie vor Inbetriebnahme sämtliches Verpackungsmaterial innerhalb und außerhalb des Backofens.
8. Das Gerät muss ordnungsgemäß mit der Stromversorgung verbunden sein. Schließen Sie das Gerät ausschließlich an einer ordnungsgemäß geerdeten Sicherheitssteckdose an. (s. Kapitel 2.3 ELEKTRISCHER ANSCHLUSS).
9. Fabrikationsrückstände oder Ölrückstände, die in dem Gerät oder am Heizelement verblieben sind, können Gerüche und eine leichte Rauchentwicklung bewirken. Dies sind normale Betriebsparameter, die nach einigen Benutzungen nicht weiter auftreten. Lassen Sie die Zimmertür oder ein Fenster offen, um eine gute Belüftung zu gewährleisten.
10. Das Typenschild befindet sich im Inneren des Gerätes oder außen an der Rückwand.

2.2 Einbau des Backofens

⚠️ GEFAHR! Schalten Sie vor dem Aufbau/Einbau und Anschluss des Gerätes unbedingt die Stromversorgung ab (entsprechende Haussicherung abschalten). **STROMSCHLAGEGEFAHR!**

HINWEIS! Schäden, die durch Nichtbeachtung der Belüftungsvorschriften entstehen, unterliegen nicht der Garantie!

- i** Alle Abmessungen in den folgenden Abbildungen sind in **Millimetern** angegeben.
 - i** Benutzen Sie die eingelassenen Griffe bzw. Drahtgriffe⁴ an beiden Seiten des Backofens, um das Gerät zu bewegen.
 - i** Das Einbaumöbel muss einen stabilen Stand aufweisen und sicher befestigt sein.
 - i** Zwischen dem Gerät und den umliegenden Seiten des Einbaumöbels **muss** ein Spalt von 5 mm verbleiben.
 - i** Das Netzanschlusskabel darf nicht eingeklemmt oder geknickt werden.
 - i** Falls der Backofen **über einer Schublade** des Einbaumöbels installiert wird, **muss** zwischen der Schublade und dem Backofen ein fester Zwischenboden montiert werden.
- i** Die Installation des Gerätes muss allen Sicherheitsanforderungen und relevanten Normen und gesetzlichen Bestimmungen entsprechen.

EINBAU

1. **Schalten Sie den Strom mittels der entsprechenden Sicherungen in Ihrem Haussicherungskasten ab.**
 2. Die Einbauöffnung für den Backofen muss über die auf der folgenden Abbildung genannten Abmessungen verfügen (s. unten, **Abb. 1**).
- i** Stellen Sie sicher, dass das Einbaumöbel über die **benötigten Belüftungsöffnungen** zur Installation des Backofens verfügt. Die Belüftungsöffnungen dürfen nicht verdeckt sein.

⁴ Ausstattung abhängig vom Modell

ABBILDUNG 1

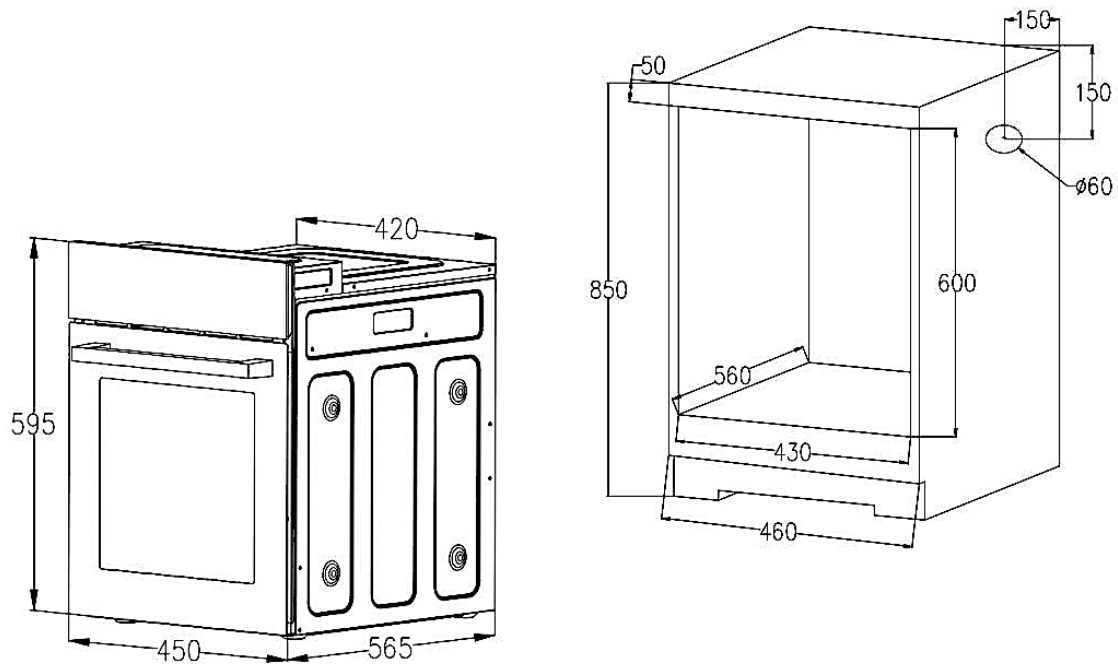

3. Stellen Sie den Backofen in die Nähe der Einbauöffnung.
4. Vergewissern Sie sich, dass der Strom **ausgeschaltet** ist (Sicherung im Haussicherungskasten).
5. Schließen Sie den Backofen an das Stromnetz an; siehe auch Kapitel 2.3 ELEKTRISCHER ANSCHLUSS. Gehen Sie wie folgt vor:
 - Setzen Sie den Backofen zum Teil in die vorbereitete Öffnung ein. Verbinden Sie dann das Netzanschlusskabel des Backofens ordnungsgemäß mit der ihm zugewiesenen Sicherheitssteckdose. **Es ist dabei unbedingt erforderlich das Kapitel 2.3 ELEKTRISCHER ANSCHLUSS zu beachten.**
6. Setzen Sie den Backofen komplett in die vorbereitete Öffnung ein und richten Sie ihn aus. Das Netzanschlusskabel darf nicht eingeklemmt oder geknickt werden.
7. Beenden Sie den Einbau des Gerätes und befestigen Sie den Backofen mit den entsprechenden Schrauben (abhängig vom Modell / s. unten **Abb. 2**).

ABBILDUNG 2

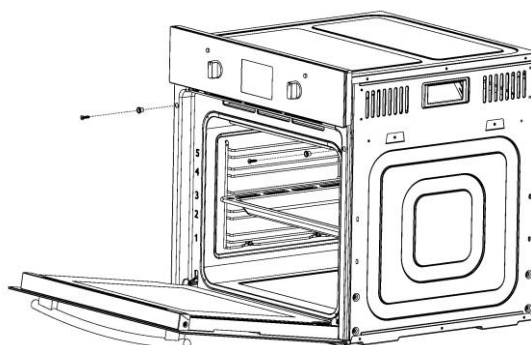

2.3 Elektrischer Anschluss

⚠️ GEFAHR! Schalten Sie vor dem Anschluss des Gerätes unbedingt die Stromversorgung ab (entsprechende Haussicherung abschalten). **STROMSCHLAGEFAHR!**

⚠️ GEFAHR! Die Stromspannung und die Leistungsfrequenz der Stromversorgung **muss** den auf dem Typenschild angegebenen Werten entsprechen.

⚠️ WARNUNG! Verwenden Sie keine Steckdosenleisten, Mehrfachsteckdosen oder Verlängerungskabel.

⚠️ WARNUNG! Das Gerät **muss** an einer ordnungsgemäß geerdeten Steckdose angeschlossen werden. Verwenden Sie ausschließlich eine entsprechende Sicherheitssteckdose, um die Gefahr eines Stromschlags zu minimieren.

- ❖ Das Gerät ist mit einem Netzanschlusskabel und einem Netzanschlusstecker (Schukostecker) ausgestattet.
- ❖ Verwenden Sie **ausschließlich** das mit dem Gerät mitgelieferte Netzanschlusskabel.
- ❖ Ihr Hausstromnetz muss für die Leistungsaufnahme des Gerätes geeignet sein.
- ❖ Verwenden Sie zum Anschluss keine Adapter, Spannungsminderer oder Verzweigungsvorrichtungen, da diese zu einer Überhitzung führen können. **BRANDGEFAHR!**
- ❖ Verändern Sie **niemals** den mit dem Gerät mitgelieferten Netzstecker. Falls dieser nicht für Ihre Netzsteckdose geeignet sein sollte, lassen Sie die Netzsteckdose **immer** von einer qualifizierten Fachkraft (Elektrotechniker/-in) ersetzen (**Keine Garantieleistung**).
- ❖ Wenn das Netzanschlusskabel beschädigt ist, darf es ausschließlich vom Hersteller oder einem vom Hersteller autorisierten Kundendienst oder einer gleichartig qualifizierten Person ausgetauscht werden.
- ❖ Das Netzanschlusskabel darf keine heißen Bereiche berühren und muss dergestalt verlegt werden, dass seine Temperatur 75 °C nicht übersteigt.
- ❖ Wenn die Netzsteckdose nach der Installation des Gerätes für den Benutzer nicht mehr zugänglich ist **oder** ein Festanschluss des Gerätes erforderlich ist, muss bei der Installation eine Trennvorrichtung für jeden Pol eingebaut werden. Als Trennvorrichtung werden Schalter mit einer Kontaktöffnung von mindestens 3 mm bezeichnet. Dazu gehören LS-Schalter, Sicherungen und Schütze (EN 60335).
- ❖ Kontaktschutz muss bei Installation des Gerätes gewährleistet sein.

- i** Falls Sie sich nicht sicher sind, ob das Gerät ordnungsgemäß an die Stromversorgung angeschlossen ist, lassen Sie den elektrischen Anschluss von einer qualifizierten Fachkraft (Elektrotechniker / -in) überprüfen (keine Garantieleistung).

HINWEIS! Jegliche Schäden, die durch ein nicht ordnungsgemäß an die Stromversorgung angeschlossenes Gerät entstehen, unterliegen **nicht** der Garantie.

3. Gerätebeschreibung

3.1 Gerät (Vorderansicht)

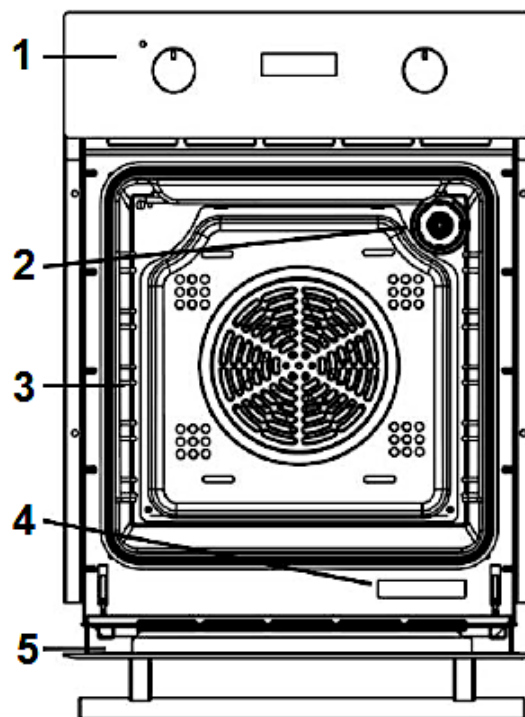

1	BEDIENFELD (s. Kapitel 3.3 BEDIENFELD)
2	BELEUCHTUNG
3	SEITENRACK
4	TYPENSCHILD
5	BACKOFENTÜR

3.2 Gerät (Innenansicht)

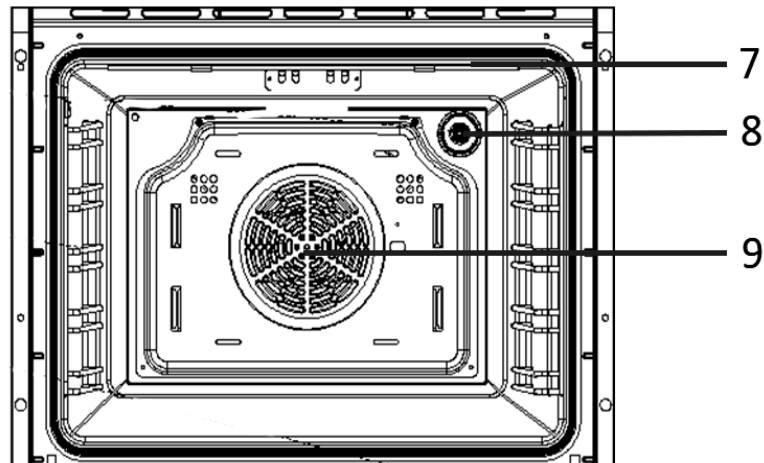

7	GRILLELEMENT
8	BELEUCHTUNG
9	LÜFTERMOTOR (hinter einer Stahlplatte)

3.3 Bedienfeld



Abb. ähnlich: Modifikationen sind möglich.

A	<p><u>DREHSCHALTER ZUR AUSWAHL DER BACKOFENFUNKTIONEN</u></p> <ul style="list-style-type: none"> ➤ Drehschalter zur Auswahl der BACKOFENFUNKTIONEN. ➤ Funktionswahl zur Zubereitung verschiedener Speisen. ➤ Sechs verschiedene Backofenfunktionen sind wählbar; s. Kapitel 4.5 BACKOFENFUNKTIONEN.
B	<p><u>LED-DISPLAY / BEDIENTASTEN</u></p>

C	<u>DREHSCHALTER ZUR AUSWAHL DER TEMPERATUR</u>
	<ul style="list-style-type: none"> ➤ Drehschalter zur Auswahl der BACKOFENTEMPERATUR. ➤ Die Temperatur des Backofens ist von 50 °C bis 250 °C einstellbar.
D	BETRIEBSANZEIGE: "Heizen"

3.4 Display

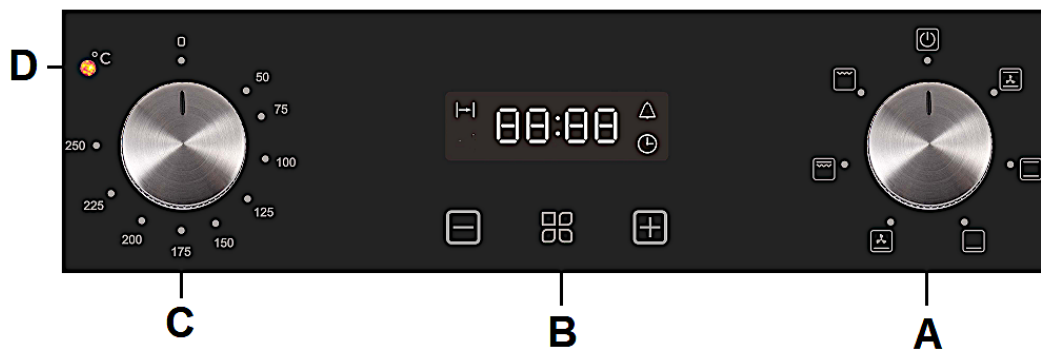
- ❖ Im **STANDBY - MODUS** zeigt das Display die Systemzeit bzw. die eingestellte Uhrzeit.



Abb. ähnlich: Modifikationen sind möglich.

1	<u>«-»-TASTE</u>
	<ul style="list-style-type: none"> ➤ Taste zur Einstellung der ZEIT. ➤ Taste zur Einstellung des TIMERS.
2	<u>FUNKTIONSTASTE</u>
	<ul style="list-style-type: none"> ➤ Taste zur PROGRAMMIERUNG des Backofens. ➤ Taste zur Einstellung der ZEIT. ➤ Taste zur Einstellung des TIMERS. ➤ Siehe Kapitel 4.4 PROGRAMMIERUNG DES BACKOFENS ff.
3	<u>«+»-TASTE</u>
	<ul style="list-style-type: none"> ➤ Taste zur Einstellung der ZEIT. ➤ Taste zur Einstellung des TIMERS.
4	<u>BETRIEBSANZEIGE: UHRZEIT / SYSTEMZEIT</u>
	<ul style="list-style-type: none"> ➤ Der EINSTELLUNGSMODUS für die aktuelle Uhrzeit / Systemzeit ist aktiviert. ➤ Siehe Kapitel 4.2.3 EINSTELLEN DER UHRZEIT.

5	<u>BETRIEBSANZEIGE: TIMER</u>
	<ul style="list-style-type: none"> ➤ Der «TIMER» (Herdwächter / Zeitwächter) ist aktiviert. ➤ Siehe Kapitel 4.4.1 TIMER.
6	<u>ZEITANZEIGE</u>
7	<u>BETRIEBSANZEIGE: DAUER DER KOCH-, BACKZEIT</u>
	<ul style="list-style-type: none"> ➤ Die Funktion «DAUER DER KOCH-, BACKZEIT» ist aktiviert. ➤ Siehe Kapitel 4.4.2 AUTOMATISCHE KOCH-, BACKFUNKTION.

3.5. Zubehör

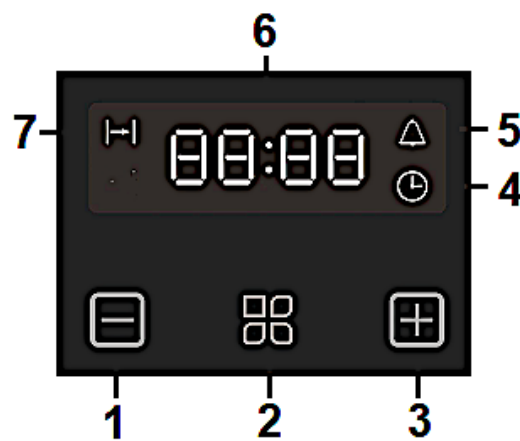
❖ **Abhängig vom Modell** sind ein **Grillrost**, eine **Tropfschale** (Backofenpfanne) und / oder ein **Backblech** (tiefe Backofenpfanne) im Lieferumfang Ihres Gerätes enthalten.

- ❖ **i** Bevor Sie das Gerät zum ersten Mal benutzen, reinigen Sie das im Lieferumfang enthaltende Zubehör mit warmem Seifenwasser und einem weichen Tuch.
- ❖ **i** Wenn die Einschubelemente (z.B. Grillrost / Tropfschale / Backblech) heiß werden, können sie sich verformen. Sobald die Zubehöerteile abgekühlt sind, nehmen sie wieder ihre ursprüngliche Form an. Die Funktionalität wird hierbei **nicht** beeinträchtigt.

HINWEIS! Achten Sie darauf, dass die Einschubelemente (z.B. Grillrost / Tropfschale / Backblech) immer komplett in den Backofen eingeschoben sind, sodass sie beim Schließen der Backofentür nicht mit dieser kollidieren. **BESCHÄDIGUNGSGEFAHR!**

HINWEIS! Verwenden Sie beim Grillen **immer** die Tropfschale oder das Backblech, um das von dem Grillgut abtropfende Fett aufzufangen.

GRILLROST

- ❖ Der Grillrost ist zum Grillen, zum Braten und zum Backen von Lebensmitteln geeignet; ebenso ist er zum Garen von Speisen in Auflaufformen und zum Backen von Kuchen in Kuchenformen geeignet.

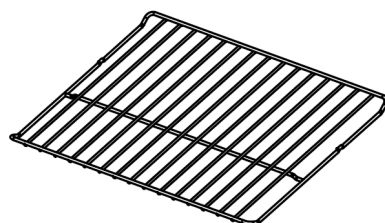

TROPFSCHALE (BACKOFENPFANNE)

- ❖ Die Tropfschale bzw. Backofenpfanne ist zum Backen von Kuchen und Gebäck, zum Zubereiten von Tiefkühlgerichten und großen Bratenstücken etc. geeignet.
- ❗ Wenn Sie direkt auf dem Grillrost grillen, sollten Sie die Tropfschale bzw. Backofenpfanne ebenfalls verwenden, um das von dem Grillgut abtropfende Fett aufzufangen.

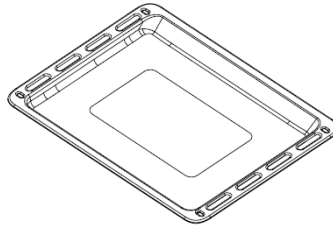

TELESKOPAUZÜGE

- ❖ Mit den Teleskopauszügen lassen sich die Einschubelemente (Grillrost, Tropfschale etc.) leichtgängig und bequem bewegen und herausnehmen. Die Einschubelemente sitzen sicher auf den Teleskopauszügen. Wenn Sie den Garpunkt von Gerichten prüfen möchten, haben Sie beide Hände frei und müssen sich nicht in den heißen Innenraum des Backofens beugen.



- ❗ Die Teleskopauszüge müssen eventuell noch installiert werden (s. auch Kapitel 7.5 AUS- / EINBAU DER TELESKOPAUZÜGE).

SEITENRACK(S)

- ❖ Sie können den Grillrost, die Tropfschale sowie das Backblech in die bis zu fünf⁵ unterschiedlichen Einschubhöhen des Seitenracks einsetzen (s. Abb. unten). So können Sie ganz nach Ihren Bedürfnissen auf verschiedenen Einschubhöhen backen, braten oder grillen.

⁵ Abhängig vom Modell.



Abb. ähnlich: Modifikationen sind möglich.

4. Bedienung

- i** Lesen Sie die komplette Bedienungsanleitung, bevor Sie das Gerät erstmalig in Betrieb nehmen. Beachten Sie hierbei besonders die Sicherheits- und Warnhinweise!
- i** Entfernen Sie **alle** Schutzfolien, die sich noch an dem Gerät befinden können.

4.1 Vor der ersten Benutzung

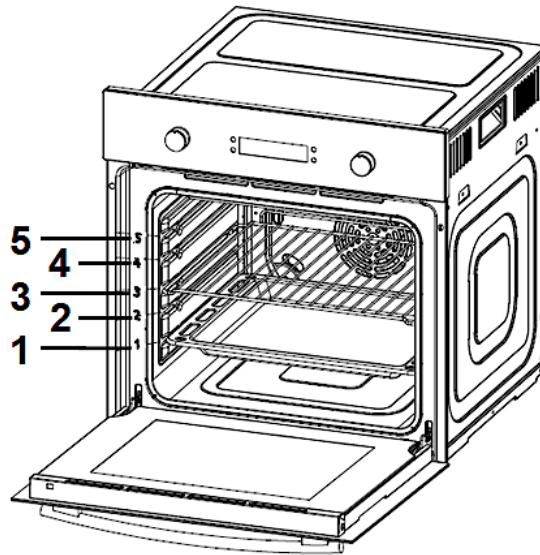
4.1.1 Backofen

- ❖ Fabrikationsrückstände oder Ölrückstände, die im Garraum oder am Heizelement verblieben sind, können Gerüche und eine leichte Rauchentwicklung bewirken. Dies sind normale Betriebsparameter, die nach einigen Benutzungen nicht weiter auftreten.
- ❖ Heizen Sie deshalb das Gerät auf (leer und geschlossen), bevor Sie es zum ersten Mal zum Kochen verwenden, um diese Rückstände und die daraus resultierenden Gerüche zu entfernen.

BACKOFEN AUFHEIZEN

1. Entfernen Sie sämtliche Verpackungsmaterialien.
2. Reinigen Sie den Backofeninnenraum von dem aufgetragenen Schutzmittel.
3. Nehmen Sie die Ausstattungselemente heraus (Blech etc.) und reinigen Sie diese mit warmem Wasser und etwas Spülmittel.
4. Schalten Sie die Raumbelüftung ein oder öffnen Sie das Fenster.
5. Lassen Sie den Backofen mit Ober- und Unterhitze (oder ähnliche Backofenfunktion)⁶ auf 250 °C für 30 Minuten laufen (s. Kapitel 4.2 BENUTZUNG DES BACKOFENS ff.). Entfernen Sie anschließend Verunreinigungen und säubern Sie den Innenraum. Hierbei kann es für etwa 15 Minuten zu einer leichten Rauchentwicklung und zur Freisetzung von Geruch kommen. Dies ist ein normaler Betriebsvorgang, der durch eine Schutzimprägnierung gegen Korrosionsschäden während des Transports verursacht wird.

HINWEIS! Reinigen Sie den Innenraum des Backofens nur mit etwas warmem Wasser und Spülmittel.

HINWEIS! Vergewissern Sie sich, dass vor Inbetriebnahme sämtliches Verpackungsmaterial innerhalb **und** außerhalb des Gerätes entfernt wurde.

4.1.2 Reinigung des Zubehörs

- ❖ Bevor Sie das Gerät zum ersten Mal benutzen, reinigen Sie das im Lieferumfang enthaltende Zubehör mit warmem Seifenwasser und einem weichen Tuch.

4.2 Benutzung des Backofens

⚠ WARNUNG! Während des Betriebs können zugängliche Teile des Gerätes heiß werden. Berühren Sie die heißen Bereiche nicht und halten Sie Kinder vom Gerät fern. **VERBRENNUNGSGEFAHR!**

⚠ VORSICHT! Die inneren Bestandteile des Backofens werden sehr heiß. Berühren Sie keine dieser Bereiche, während Sie mit Ihrem Kochgeschirr umgehen. **VERBRENNUNGSGEFAHR!**

⚠ VORSICHT! Seien Sie vorsichtig, wenn Sie die Backofentür öffnen. Kommen Sie nicht in Kontakt mit den heißen Bereichen oder mit dem Dampf, der aus dem geöffneten Backofen entweicht. **VERBRENNUNGSGEFAHR! VERBRÜHUNGSGEFAHR!**

⁶ Abhängig vom Modell.

⚠ VORSICHT! Kochutensilien können aufgrund der durch die Lebensmittel weitergeleitete Hitze heiß werden. Verwenden Sie immer Topflappen oder Backofenhandschuhe zum Umgang mit Ihrem Essgeschirr / Kochgeschirr.

⚠ VORSICHT! Benutzen Sie stets Backofenhandschuhe.

HINWEIS! Verwenden Sie ausschließlich geeignetes und feuerfestes Essgeschirr / Kochgeschirr.

- i** Für einen sicheren Betrieb des Gerätes ist die ordnungsgemäße Positionierung der Einschubelemente erforderlich, damit bei deren Entnahme kein heißes Koch- / Backgut oder Kochgeschirr herausfallen kann.





Abb. ähnlich.

NACH ANSCHLUSS DES GERÄTES AN DIE STROMVERSORGUNG

- i** Wenn Sie das Gerät zum ersten Mal an die Stromversorgung anschließen, zeigt das Display « **12:00** » an und die Betriebsanzeige « UHRZEIT / SYSTEMZEIT » blinkt: «  » Sie können nun die aktuelle Uhrzeit / Systemzeit einstellen (s. Kapitel 4.2.3 EINSTELLEN DER UHRZEIT).

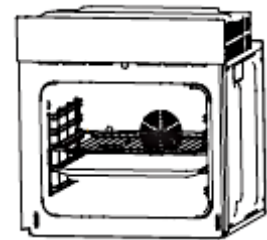
12:00 

- i** **Bevor Sie den Backofen ordnungsgemäß benutzen können, müssen Sie die aktuelle Uhrzeit / Systemzeit einstellen.**

4.2.1 Allgemeine Bedienung des Backofens

- Der Backofen kann durch die Benutzung der Oberhitze und der Unterhitze (mit Umluft) aufgewärmt werden.
- Die Benutzung des Backofens wird durch den DREHSCHALTER FÜR DIE BACKOFENFUNKTIONEN (s. Kapitel 3.3 BEDIENFELD) kontrolliert. Sechs verschiedene Backofenfunktionen können eingestellt werden. Bewegen Sie den Drehschalter hierbei auf die gewünschte Einstellung.
- Zur Einstellung der Temperatur bewegen Sie den DREHSCHALTER FÜR DIE TEMPERATURKONTROLLE des Backofens (s. Kapitel 3.3 BEDIENFELD) auf die

gewünschte Einstellung. Sie können hierbei eine Temperatur von 50 °C - 250 °C auswählen (**mit** dem Uhrzeigersinn drehen).

➤ Sie schalten den Backofen aus, indem Sie die Drehschalter auf die Positionen «**0** bzw.  » einstellen (s. Abb. unten).

i Um den Backofen in Betrieb zu nehmen, müssen Sie eine Backofenfunktion **und** eine Temperatur einstellen. Falls Sie nur eine Backofenfunktion gewählt haben, schaltet sich der Backofen nicht ein.

i Das Gerät ist mit einem **24 h Display** ausgestattet.

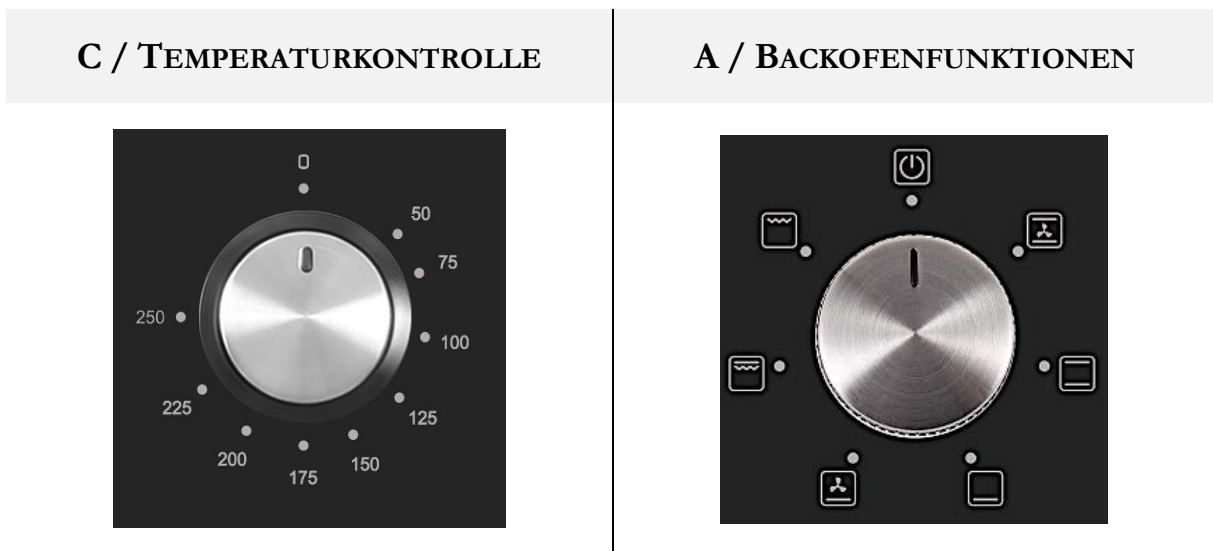

⚠ VORSICHT! Drehen Sie den Temperaturkontrollschalter **nur** im Uhrzeigersinn auf die gewünschte Temperatur. Danach können Sie den Schalter zurück auf die Ausgangsposition drehen. Ansonsten können Sie die Temperaturkontrollschalter beschädigen.

BETRIEBSANZEIGE "HEIZEN" (D)

- ❖ Die Betriebsanzeige "HEIZEN" (D // s. Kapitel 3.1 GERÄT / VORDERANSICHT) zeigt an, dass der Backofen aufgeheizt wird. Wenn die Betriebsanzeige erlischt, hat der Backofen seine voreingestellte Temperatur erreicht.
- ❖ Falls ein Kochrezept das Vorwärmen von Tellern empfiehlt, sollten diese erst in den Backofen gestellt werden, wenn die Betriebsanzeige "HEIZEN" zum ersten Mal erloschen ist.
- ❖ Während des Betriebs geht die Betriebsanzeige "HEIZEN" gelegentlich an oder aus, um die voreingestellte Temperatur im Inneren des Backofens aufrechtzuerhalten.

4.2.2 Standby - Modus

- ❖ Im STANDBY - MODUS zeigt das Display die eingestellte Uhrzeit / Systemzeit an; s. Abb. unten.

12:00

4.2.3 Einstellung der Uhrzeit



- i** **Bevor Sie den Backofen generell benutzen können, müssen Sie die Uhrzeit einstellen.**

1. Wenn Sie das Gerät zum ersten Mal an die Stromversorgung anschließen, zeigt das Display «12:00» an und die Betriebsanzeige « UHRZEIT / SYSTEMZEIT » **blinkt**: « ⌚ ». Sie können nun die aktuelle Uhrzeit einstellen
2. Stellen Sie mit den « +/- (⊕ / ⊖) »-TASTEN die korrekte Tageszeit ein.
 1. Wenn die korrekte Uhrzeit (**24 h Anzeige**) auf dem Display angezeigt wird, warten Sie einige Sekunden.
 2. Nach ca. 5 Sekunden ist die eingestellte Uhrzeit gespeichert.
 3. Das Display zeigt die eingestellte Uhrzeit an und die Betriebsanzeige « UHRZEIT / SYSTEMZEIT » erlischt: « ⌚ »

4.3 Tastensperre

- ❖ Das Gerät ist mit einer TASTENSPERRE ausgestattet, um dieses gegen unbeabsichtigte Benutzung als auch gegen die Benutzung durch Kinder zu sichern.

AKTIVIERUNG DER TASTENSPERRE

- | | |
|---|--|
| 1. Um die TASTENSPERRE zu aktivieren, drücken und halten Sie die Funktionstaste «  » und die «+»-TASTE gleichzeitig für 3 Sekunden . |  + «+»
3 Sekunden drücken |
| 2. Die Betriebsanzeige der TASTENSPERRE «LO» wird auf dem Display angezeigt . |  |
| 3. Die TASTENSPERRE ist aktiviert. | |
| 4. Die Tasten des Bedienfelds sind gesperrt. | |

DEAKTIVIERUNG DER TASTENSPERRE

1. Um die TASTENSPERRE zu deaktivieren, drücken und **halten** Sie **erneut** die Funktionstaste «» und die «+»-TASTE **gleichzeitig für 3 Sekunden**.

«» + «+»
erneut 3 Sekunden drücken

2. Die Betriebsanzeige der TASTENSPERRE «**LO**» **erlischt**.

3. Die TASTENSPERRE ist deaktiviert.

4. Die Tasten des Bedienfelds sind wieder freigegeben.

i Bei **aktivierter** TASTENSPERRE können Sie **keine** Einstellungen vornehmen.

4.4 Programmierung des Backofens

⚠ WARNUNG! Lassen Sie das Gerät während des Kochens **niemals** unbeaufsichtigt!

4.4.1 Timer

❖ Der TIMER dient als Zeitmesser und zählt die eingestellte Zeit (Countdown-Zeit) ab.

i Die maximal einstellbare Countdown-Zeit beträgt **23 Stunden und 59 Minuten**.

EINSTELLEN DES TIMERS (HERDWÄCHTER / ZEITWÄCHTER)

1. Der Backofen muss sich im STANDBY - MODUS befinden. Im STANDBY - MODUS zeigt das Display die Uhrzeit / Systemzeit an.

2. Drücken Sie auf dem Display die FUNKTIONSTASTE «» wiederholt, bis die Betriebsanzeige des Timers blinkt: «».

3. Das Display zeigt **00.00**.





4. Stellen Sie mit den «+/-»-TASTEN die gewünschte Countdown-Zeit ein.

5. Wenn die gewünschte Countdown-Zeit auf dem Display angezeigt wird, warten Sie einige Sekunden. Nach ca. 5 Sekunden ist die eingestellte Zeit gespeichert.

6. Die Betriebsanzeige des Timers leuchtet **dauerhaft**: «». Die Einstellung ist gespeichert.

7. Der Countdown startet sofort.

8. Wenn die eingestellte Zeit abgelaufen ist, ertönt ein akustisches Signal und die Betriebsanzeige des Timers **blinkt** wieder: «».

9. Das akustische Signal endet automatisch nach ca. 2 Minuten und die Betriebsanzeige des Timers **erlischt**: «». Sie können das akustische Signal und die Betriebsanzeige des Timers aber auch durch Drücken einer beliebigen Taste auf dem Display ausschalten: « /  / ».

i Zum kompletten **Ausschalten des Backofens müssen** die Drehschalter für die Backofenfunktionen **und** der Temperaturkontrolle auf die Positionen «» und «**0**» gestellt werden.

⚠ WARNUNG! Bei o.g. Verwendung wird der Backofen nach Ablauf der gewählten Zeitspanne **nicht automatisch** abgeschaltet.



4.4.2 Automatische Koch- / Backfunktion







❖ Mit dieser Funktion können Sie eine Countdown-Zeit einstellen, bei der nach Ablauf der Zeit der Backofen automatisch ausgeschaltet wird (**DAUER DER KOCH-, BACKZEIT**).

DAUER DER KOCH-, BACKZEIT EINSTELLEN

❖ Mit dieser Funktion können Sie eine Countdown-Zeit einstellen, bei der nach Ablauf der Zeit der Backofen **automatisch ausgeschaltet** wird.

i Die maximal einstellbare Countdown-Zeit beträgt 10 Stunden.



1. Der Backofen muss sich im STANDBY - MODUS befinden. Im STANDBY - MODUS zeigt das Display die Uhrzeit / Systemzeit an.
2. Stellen Sie das Koch- / Backgut in den Backofen und schließen Sie die Tür ordnungsgemäß.
3. Drücken Sie auf dem Display die FUNKTIONSTASTE «» wiederholt, bis die Betriebsanzeige « DAUER DER KOCH-, BACKZEIT » **blinkt**: «».
4. Stellen Sie mit den «**+/-**» - TASTEN die gewünschte **Dauer** der Koch-, Backzeit (1 Minute bis 10 Stunden) ein.
5. Nach ca. 5 Sekunden ist die eingestellte Zeit gespeichert. Die Betriebsanzeige «DAUER DER KOCH-, BACKZEIT» leuchtet **dauerhaft**: «». Das Display zeigt die Uhrzeit / Systemzeit.
6. Wählen Sie die gewünschte Backofenfunktion (s. Kapitel 4.5 BACKOFEN-FUNKTIONEN) und Backofentemperatur mit den entsprechenden Drehschaltern.
7. Der Backofen ist in Betrieb.

8. Wenn die eingestellte Zeit abgelaufen ist, ertönt ein akustisches Signal, der Backofen wird **automatisch abgeschaltet** und die Betriebsanzeige «DAUER DER KOCH-, BACKZEIT» **blinkt** wieder: «».
 9. Das akustische Signal endet automatisch nach ca. 2 Minuten und die Betriebsanzeige «DAUER DER KOCH-, BACKZEIT» **erlischt**: «». Sie können das akustische Signal und die Betriebsanzeige aber auch durch Drücken einer beliebigen Taste auf dem Display ausschalten: « /  / ».
- i** Nach Beendigung des Koch-, Backvorgangs: Stellen Sie den Drehschalter für die Backofenfunktionen auf die Position «» und den Drehschalter für die Temperaturkontrolle auf die Position «**0**», um den Backofen **komplett auszuschalten**.



4.4.3 Löschen der Programmierungen

⚠ VORSICHT! Zum kompletten **Ausschalten des Backofens müssen** die Drehschalter für die Backofenfunktionen **und** der Temperaturkontrolle auf die Positionen «» und «**0**» gestellt werden. Wenn die Drehschalter nach Löschen der Timer- / Programmfunktionen nicht auf diese Positionen gestellt werden, heizt der Backofen kontinuierlich weiter!

LÖSCHEN DES TIMERS (HERDWÄCHTER / ZEITWÄCHTER)



1. Drücken Sie auf dem Display die Funktionstaste «» wiederholt, bis die Betriebsanzeige des Timers blinkt: «».
2. Stellen Sie die angezeigte Zeit auf dem Display auf «**00.00**» zurück.

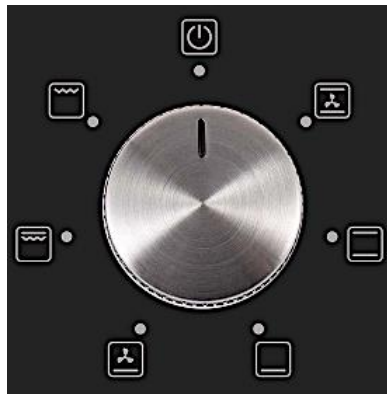

DAUER DER KOCH-, BACKZEIT LÖSCHEN

1. Drücken Sie auf dem Display die Funktionstaste «» wiederholt, bis die Betriebsanzeige «DAUER DER KOCH-, BACKZEIT» blinkt: «».
2. Stellen Sie die angezeigte Zeit auf dem Display auf «**00.00**» zurück.

4.5 Backofenfunktionen



SYMBOLS	BESCHREIBUNG DER FUNKTIONEN
	<p style="text-align: center;"><u>OBERHITZE UND UNTERHITZE (MIT UMLUFT)</u></p> <ul style="list-style-type: none"> ➤ Bei dieser Einstellung wird der Backofen mit Umluft von oben und unten beheizt. ➤ Aufgrund der Umluft zirkuliert die Hitze und sorgt so für ein gleichmäßiges Koch-, Backergebnis. ➤ Die Backofentemperatur steigt langsam an und die Hitze kann so vollständig in das Koch- / Grillgut eindringen. So wird die überschüssige Hitze reduziert und das Grillen dadurch energiesparender. ➤ Diese Funktion eignet sich u.a. für das Braten bei hohen Temperaturen oder für das Braten großer Fleischstücke.
	<p style="text-align: center;"><u>OBERHITZE UND UNTERHITZE</u></p> <ul style="list-style-type: none"> ➤ Bei dieser Einstellung wird der Backofen konventionell beheizt. ➤ Vor einem Koch- / Backvorgang muss der Backofen vorgeheizt werden. ➤ Geeignet um auf einer Ebene zu Backen / Kochen.
	<p style="text-align: center;"><u>UNTERHITZE</u></p> <ul style="list-style-type: none"> ➤ Beheizt den Backofen nur mit der Unterhitze, z.B. zum abschließenden Backen von unten. ➤ Diese Funktion eignet sich ebenfalls zum langsamen Garen sowie zum Aufwärmen von Speisen.

SYMBOLE	BESCHREIBUNG DER FUNKTIONEN
	<p style="text-align: center;"><u>UNTERHITZE (MIT UMLUFT)</u></p> <ul style="list-style-type: none"> ➤ Beheizt den Backofen nur mit der Unterhitze, z.B. zum abschließenden Backen von unten (Pizza etc.). ➤ Aufgrund der Umluft zirkuliert die Hitze und sorgt so für ein gleichmäßiges Koch- / Backergebnis. ➤ Diese Funktion eignet sich ebenfalls zum Sterilisieren und Konservieren von Einweckgläsern.
	<p style="text-align: center;"><u>GRILL (VOLLSTÄNDIGES GRILLELEMENT)</u></p> <ul style="list-style-type: none"> ➤ Schaltet nur das Grillelement ein. ➤ Der innere und äußere Teil des Grillelements (komplettes oberes Heizelement) arbeiten gleichzeitig. ➤ Heizen Sie den Grill ca. 5 Minuten vor. ➤ Platzieren Sie die Grillpfanne in der vierten oder fünften Schiene des Backofens: gezählt vom Boden des Backofens (niedrigste Einschubhöhe) aus nach oben (höchste Einschubhöhe). ➤ Die Hitze wird direkt auf die Speisen abgegeben, die sich unter dem Grillelement befinden. ➤ Das Grillen mit vollständigem Grillelement erlaubt höhere Temperaturen im oberen Garbereich, intensiviert das Bräunen und erlaubt das Zubereiten größerer Portionen; z.B. von Würstchen, Steaks, Fisch etc.
	<p style="text-align: center;"><u>GRILL (INNERES GRILLELEMENT)</u></p> <ul style="list-style-type: none"> ➤ Schaltet nur den inneren Teil des Grillelements (oberes Heizelement) ein. ➤ Die Hitze wird direkt auf die Speisen abgegeben, die sich unter dem Grillelement befinden. ➤ Das innere Grillelement ist geeignet zum Grillen von kleinen Portionen; z.B. von Speck, Toast, kleineren Fleisch-, Fischportionen etc.

HINWEIS! Wenn Sie den Temperaturregler des Backofens auf « 0 » stellen und gleichzeitig eine Backofenfunktion mit Umluft einstellen (z. B. Oberhitze und Unterhitze mit Umluft), so läuft nur das Gebläse; auf diese Weise können Gerichte oder der Innenraum abgekühlt werden.

5. Umweltschutz

5.1 Umweltschutz: Entsorgung

- ❖ Geräte mit diesem Zeichen «  » dürfen innerhalb der gesamten EU nicht zusammen mit dem Hausmüll entsorgt werden. Führen Sie das Gerät verantwortungsbewusst einer Wiederverwertungsstelle zu, um mögliche Schäden an der Umwelt oder menschlichen Gesundheit, bedingt durch unkontrollierte Abfallentsorgung, zu verhindern und die nachhaltige Wiederverwendung materieller Ressourcen zu fördern.

5.2 Umweltschutz: Energie sparen

- ❖ Öffnen Sie die Backofentür nicht unnötig oft.
- ❖ Schalten Sie den Backofen rechtzeitig ab und nutzen Sie die Restwärme.
- ❖ Benutzen Sie den Backofen nur zur Zubereitung größerer Mengen.
- ❖ Fleisch mit einem Gewicht von unter 1 kg kann in einem Kochgeschirr auf dem Kochfeld wirtschaftlicher zubereitet werden.
- ❖ Minimieren Sie die Menge an Flüssigkeiten oder Fett, um die Kochzeit zu verringern.
- ❖ Nutzen Sie die Restwärme des Backofens.
- ❖ Falls die Garzeit mehr als 40 Minuten beträgt, schalten Sie den Backofen 10 Minuten vor Ende der Garzeit ab.
- ❖ Zum Backen ist es besser, schwarze Bleche zu verwenden, welche die Hitze besser leiten und die Backzeit verkürzen.
- ❖ Achten Sie darauf, dass die Ofentür richtig geschlossen ist.
- ❖ Verunreinigungen können den Wärmeaustausch negativ beeinträchtigen. Mehrfach eingebrannte Verunreinigungen können oft nur noch mit umweltschädlichen Hilfsmitteln entfernt werden.
- ❖ Aufgrund von Verunreinigungen an der Türdichtung kann dort Wärme entweichen. Entfernen Sie deshalb umgehend alle Verunreinigungen.
- ❖ Installieren Sie das Gerät nicht in der unmittelbaren Umgebung von Kühl- und / oder Gefriergeräten an. Andernfalls kann der Energieverbrauch unnötig ansteigen.

6. Hinweise für das Kochen

⚠️ WARNUNG! Lassen Sie beim Braten und Frittieren äußerste Vorsicht walten, da Öle und Fette sehr schnell erhitzen; besonders bei einer hohen Einstellung der Leistungsstärke. Extrem heiße Öle und Fette entzünden sich spontan und stellen somit eine ernsthafte Brandgefahr dar.

⚠️ WARNUNG! Versuchen Sie **NIEMALS**, ein durch Öl oder Fett unterstütztes Feuer mit Wasser zu löschen. Stattdessen schalten Sie das Gerät ab und ersticken Sie das Feuer mittels eines Deckels oder einer Feuerdecke.

⚠️ VORSICHT! Die inneren Bestandteile des Backofens werden sehr heiß. Berühren Sie keine dieser Bereiche, während Sie mit Ihrem Kochgeschirr umgehen. **VERBRENNUNGSGEFAHR!**

⚠️ VORSICHT! Seien Sie vorsichtig, wenn Sie die Backofentür öffnen. Kommen Sie nicht in Kontakt mit den heißen Bereichen oder mit dem Dampf, der aus dem geöffneten Backofen entweicht. **VERBRENNUNGSGEFAHR! VERBRÜHUNGSGEFAHR!**

⚠️ VORSICHT! Benutzen Sie stets Backofenhandschuhe.

6.1 Hinweise für das Backen und Braten / Rösten in einem Backofen

- ❖ Wir empfehlen die Nutzung des Backblechs, das mit dem Herd geliefert wurde.
- ❖ Es ist auch möglich, in Kuchenformen und auf Blechen zu backen, die an anderer Stelle gekauft wurden. **Zum Backen ist es besser, schwarze Bleche zu verwenden, welche die Hitze besser leiten und die Backzeit verkürzen.**
- ❖ Formen und Bleche mit hellen oder glänzenden Oberflächen werden nicht empfohlen, wenn die konventionelle Aufheizmethode (obere und untere Heizelemente) angewandt wird; die Nutzung solcher Formen kann zu einer zu geringen Aufheizung des unteren Teils des Kuchens führen.
- ❖ Bevor der Kuchen aus dem Backofen herausgenommen wird, kontrollieren Sie, ob das Backen abgeschlossen ist, indem Sie ein Holzstäbchen verwenden (der Kuchen ist ausgebacken, wenn das Stäbchen trocken und sauber herauskommt, nachdem Sie es in den Kuchen gesteckt haben).
- ❖ Nach dem Abschalten des Backofens ist es ratsam, den Kuchen für ungefähr 5 Minuten im Backofen zu lassen.
- ❖ Bereiten Sie Fleisch mit einem Gewicht von über 1 kg im Backofen zu; kleinere Mengen sollten Sie auf einem Kochfeld zubereiten.

- ❖ Benutzen Sie backofengeeignetes Kochgeschirr. Achten Sie darauf, dass auch die Griffe hitzeresistent sind.
- ❖ Wenn Sie Ihr Fleisch auf einem Gitterrost oder Grillrost zubereiten, schieben Sie ein mit etwas Wasser gefülltes Backblech auf die niedrigste Einschubhöhe in den Backofen.
- ❖ Wenden Sie während der Garzeit das Fleisch mindestens einmal. Übergießen Sie das Fleisch mit seinem Bratensaft oder heißem Salzwasser.
- ❖ Gießen Sie niemals kaltes Wasser über das Fleisch.

6.2 Hinweise für das Grillen in einem Backofen

1. Drehen Sie den Funktionswahlknopf, bis die gewünschte Grillfunktion auf dem Display angezeigt wird.
2. Heizen Sie den Backofen für ca. 4 Minuten vor.
3. Geben Sie die zu grillenden Speisen in einer entsprechenden Höhe in das Gerät. Wenn Sie auf dem Rost grillen, schieben Sie ein Blech darunter, um das abtropfende Fett aufzufangen und den Backofen sauber zu halten.
4. Halten Sie die Ofentür beim Grillen **immer** geschlossen.
5. Wenden Sie das Grillgut nach der Hälfte der Garzeit.
6. Reiben Sie Fisch oder Fleisch vor dem Grillen mit ein wenig Öl ein.

HINWEIS! Verwenden Sie **keine Aluminiumfolie** beim Grillen, weder zum Einwickeln des Grillguts noch zum Abdecken des Rostes oder des Abtropfblechs. Die Aluminiumfolie reflektiert die Hitze der Grillelemente, wodurch das Gerät beschädigt werden kann.

HINWEIS! Setzen Sie beim **Grillen** die Tropfschale (Backofenpfanne) oder das Backblech (tiefe Backofenpfanne)⁷ **nicht** in die oberen Ebenen 4 und 5⁸ des Backofens ein. Die intensive Hitze in den oberen Ebenen des Backofens kann das Material des Zubehörs so verziehen, dass der Backofenraum beim Herausnehmen der Tropfschale / Backblech beschädigt werden kann. **BESCHÄDIGUNGSGEFAHR!**

6.3 Beispiele für das Backen und Braten / Rösten in einem Backofen









- ❖ In der folgenden Tabelle finden Sie Beispiele für das Backen und Braten / Rösten von Lebensmitteln in einem Backofen.
- ❖ Die in der folgenden Tabelle angegebenen Temperaturen sind ausschließlich Richtlinien. Sie sind abhängig von der Qualität und der Zusammenstellung der zu kochenden Lebensmittel.

⁷ Ausstattung abhängig vom Modell.

⁸ Ausstattung abhängig vom Modell.

- i** Die in der folgenden Tabelle angegebenen Kochzeiten sind ausschließlich Richtlinien. Sie sind abhängig von dem verwendeten Kochgeschirr sowie der Qualität, Temperatur und Konsistenz der Lebensmittel und können entsprechend variieren.
- i** Die Tabelle erhebt keinen Anspruch auf Vollständigkeit.
- i** Der Hersteller übernimmt keine Garantie bzw. Haftung für die Richtigkeit und Vollständigkeit der Tabelle.

⚠ VORSICHT! Kochutensilien können aufgrund der durch die Lebensmittel weitergeleitete Hitze heiß werden. Verwenden Sie immer Topflappen oder Backofenhandschuhe zum Umgang mit Ihrem Essgeschirr / Kochgeschirr.

Lebensmittel	Gewicht (kg)	Einschub	Funktion	Temperatur in °C	Erste Kochzeit (Minuten)	Zweite Kochzeit (Minuten)	Zubehör
Biskuit	0,5	3		200	10 - 15	-	Backblech
Sandwich	0,2	3		180	15 - 20	-	Grillrost
Schweizer Rolle	0,2	3		180	10 - 18	-	Backblech
Kleiner Kuchen	0,3-0,4	3		185	20 - 25	-	Backblech
Biskuitmasse	0,5	3		175	30 - 35	-	Grillrost
Pizza	0,35	3		200	10	-	Backblech
Apfelkuchen	1,2	3		185	50 - 60	-	Grillrost
Toast	9 St.	5		240	1 - 2	-	Grillrost
Hamburger	1	5		240	10 - 20	5-10	Backblech

7. Reinigung und Pflege

⚠️ WARNUNG! Schalten Sie das Gerät vor dem Reinigen unbedingt aus und lassen Sie es **vollständig abkühlen**. Trennen Sie das Gerät vor allen Wartungsarbeiten von der Stromversorgung (entsprechende Sicherung im Sicherungskasten der Hausstromversorgung ausschalten)!

⚠️ WARNUNG! Benutzen Sie kein Dampfreinigungsgerät. Der Dampf kann in Kontakt mit elektrischen Teilen kommen und so einen Kurzschluss auslösen. STROMSCHLAGGEFAHR!

⚠️ VORSICHT! Zum kompletten **Ausschalten des Backofens müssen** die Drehschalter für die Backofenfunktionen **und** der Temperaturkontrolle auf die Positionen «  » und « **0** » gestellt werden.

REINIGUNGSMITTEL:

- Benutzen Sie keine Scheuermittel! Benutzen Sie keine organischen Reinigungsmittel!⁹
- Benutzen Sie keine ätherischen Öle!
- Benutzen Sie niemals Lösungsmittel.

HINWEIS! Alle durch ein Reinigungsmittel an Ihrem Gerät verursachten Schäden werden nicht kostenfrei behoben, auch nicht innerhalb des Garantierahmens.

7.1 Reinigung des Backofens

⚠️ WARNUNG! Benutzen Sie niemals einen Dampfreiniger
STROMSCHLAGGEFAHR!

HINWEIS! Wenn Sie einen speziellen Backofenreiniger anwenden, überprüfen Sie unbedingt anhand der Angaben des Reinigungsherstellers, ob der Reiniger für Ihr Gerät geeignet ist.

HINWEIS! Alle durch ein Reinigungsmittel an Ihrem Gerät verursachten Schäden werden nicht kostenfrei behoben, auch nicht innerhalb des Garantierahmens.

- Reinigen Sie den Backofen nach jeder Benutzung.
- Schalten Sie beim Reinigen die Innenbeleuchtung des Backofens ein.

⁹ Z.B. Essig, Zitronensäure etc.

- Reinigen Sie das Innere des Backofens nur mit warmem Wasser und ein wenig Spülmittel. Nehmen Sie dazu einen Schwamm oder ein weiches Tuch. Benutzen Sie keine aggressiven und ätzenden Reinigungsmittel.
- Wischen Sie nach der Reinigung das Innere des Backofens trocken.
- Reinigen Sie die äußeren Bereiche des Backofens mit warmem Seifenwasser. Nehmen Sie dazu einen Schwamm oder ein weiches Tuch. Benutzen Sie keine aggressiven und ätzenden Reinigungsmittel.
- Wenn Sie einen speziellen Backofenreiniger anwenden, überprüfen Sie unbedingt anhand der Angaben des Reinigungsherstellers, ob der Reiniger für Ihr Gerät geeignet ist.

7.1.1 Reinigung des Backofens mit Wasserdampf

1. Stellen Sie eine Schüssel mit 250 ml Wasser auf die niedrigste Einschubhöhe (erste Schiene) des Backofens.
2. Schließen Sie die Backofentür.
3. Wählen Sie die Backofenfunktion «Ober- und Unterhitze (mit Umluft) » und stellen Sie die Backofentemperatur auf 100 °C ein.
4. Heizen Sie den Backofen für ca. 30 Minuten.
5. Öffnen Sie die Backofentür und wischen Sie das Innere des Backofens mit einem Tuch aus.
6. Reinigen Sie dann das Innere des Backofens mit warmem Wasser und ein wenig Spülmittel.
7. Wischen Sie nach der Reinigung das Innere des Backofens trocken.

7.2 Reinigung der Backofentür

- Reinigen Sie die Glasscheibe der Backofentür äußerst vorsichtig.
- Verwenden Sie keine Scheuermittel, da Sie ansonsten die Scheibe zerkratzen oder zerbrechen können.
- Verwenden Sie etwas Spülmittel und warmes Wasser.

7.3 Austausch des Leuchtmittels

 WARNUNG! Schalten Sie das Gerät unbedingt aus und lassen Sie es **vollständig abkühlen**. Trennen Sie das Gerät vor allen Wartungsarbeiten von der Stromversorgung (entsprechende Sicherung im Sicherungskasten der Hausstromversorgung ausschalten)!
STROMSCHLAGGEFAHR!

HINWEIS! Benutzen Sie immer ein sauberes Tuch oder Handschuhe beim Wiedereinsetzen des Leuchtmittels. Berühren Sie das neue Leuchtmittel **niemals** mit bloßen Händen.

HINWEIS! Benutzen Sie **niemals** einen Schraubendreher, um die Abdeckung zu entfernen. Entfernen Sie die Abdeckung **nur** von Hand. **BESCHÄDIGUNGSGEFAHR!**

1. **Trennen Sie das Gerät von der Stromversorgung: Schalten Sie die entsprechende Sicherung im Sicherungskasten Ihrer Hausstromversorgung aus!**
2. Legen Sie ein Geschirrtuch in den Innenraum des kalten Backofens, um ihn vor eventuellen Beschädigungen zu schützen.
3. Schrauben Sie die Leuchtmittelabdeckung entgegen dem Uhrzeigersinn ab (s. Abb. unten). Reinigen Sie die Abdeckung und wischen Sie diese gründlich trocken.



4. Entfernen Sie das Leuchtmittel aus der Fassung (s. Abb. unten) und ersetzen Sie dieses durch ein neues Hochtemperatur-Leuchtmittel (300 °C) **gleicher Art**: Volt 230 V / Leistung 25 W. Benutzen Sie **keinen** anderen Leuchtmittel-Typ.

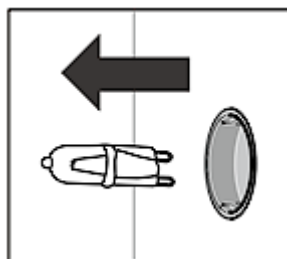

5. Setzen Sie das neue Leuchtmittel ein und überprüfen Sie sorgfältig, ob dieses sich ordnungsgemäß in seinem Sockel befindet.
6. Schrauben Sie die Lampenabdeckung wieder an.
7. **Entfernen Sie das Geschirrtuch** und schalten Sie die entsprechende Sicherung im Sicherungskasten der Hausstromversorgung wieder an.

i Gemäß der EU-Verordnung (EG) Nr. 244/2009 gilt Ihr Gerät im Rahmen der umweltgerechten Gestaltung von Haushaltslampen mit ungebündeltem Licht als Hausgerät. Das bedeutet, dass alle in einem Hausgerät verwendeten Leuchtmittel nicht zur Raumbeleuchtung verwendet werden dürfen.

HINWEIS! Alle durch einen unsachgemäßen Aus- bzw. Einbau des Leuchtmittels an Ihrem Gerät verursachten Schäden werden nicht kostenfrei behoben, auch nicht innerhalb des Garantierahmens.

7.4 Aus- / Einbau der Backofentür

AUS- UND EINBAU DER BACKOFENTÜR

1. Öffnen Sie die Backofentür und drücken Sie die Sicherungsbügel der beiden Scharniere nach oben (s. Abb. rechts).

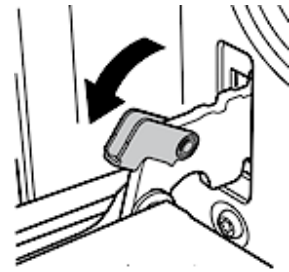

2. Schließen Sie die Tür nur leicht; 15° (s. Abb. rechts).
3. Heben Sie die Tür an und ziehen Sie diese vorsichtig in Ihre Richtung heraus.

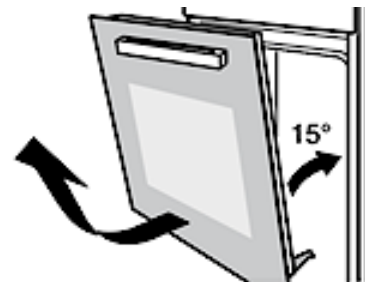

4. Um die Tür wieder einzusetzen, verfahren Sie in umgekehrter Reihenfolge.
5. Vergewissern Sie sich bei der Montage, dass die Kerbe des Scharnierhalters sicher in der Führung sitzt.
6. Nachdem die Tür wieder in den Backofen eingepasst ist, schließen Sie wieder vorsichtig den Sicherheitsbügel.
7. **Falls der Sicherheitsbügel nicht ordnungsgemäß geschlossen ist, wird das Scharnier beim Schließen der Tür beschädigt!**

HINWEIS! Alle durch einen unsachgemäßen Aus- bzw. Einbau der Backofentür an Ihrem Gerät verursachten Schäden werden nicht kostenfrei behoben, auch nicht innerhalb des Garantierahmens.

7.5 Aus- / Einbau der Teleskopauszüge

AUSBAU DER TELESKOPAU SZÜGE (LINKE SEITE DES BACKOFENINNENRAUMS)

1. Drücken Sie an den mit « **A** » markierten Stellen auf die Schienenhaken des Teleskopauszugs, bis er sich aus dem Seitenrack löst (s. Abb. rechts).
2. Drehen Sie die Teleskopschiene dann leicht gegen den Uhrzeigersinn (s. Abb. rechts, Pfeil).

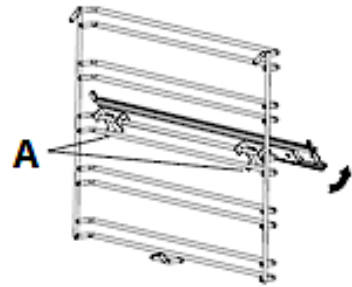

3. Heben Sie die Teleskopschiene leicht an, damit Sie sie aus dem Seitenrack herausnehmen können, ohne dass sich die Schienenhaken verkanten (s. Abb. rechts, Pfeil).
4. Entnehmen Sie den Teleskopauszug.



i Für die Entnahme des Teleskopauszugs auf der rechten Seite des Backofeninnenraums gehen Sie bitte spiegelverkehrt vor.

i Falls Sie die Teleskopauszüge nicht mehr oder erst später wieder verwenden möchten, verwahren Sie sie bitte an einem trockenen und geschütztem Ort.

EINBAU DER TELESKOPAU SZÜGE (LINKE SEITE DES BACKOFENINNENRAUMS)

1. Wählen Sie die gewünschte Einschubebene der Seitenracks, an der die Teleskopauszüge installiert werden sollen.
2. Setzen Sie die Schienenhaken an den mit « **B** » gekennzeichneten Punkten der oberen Führungsschiene an; s. Abb. rechts.
3. Drehen Sie dann die Teleskopschiene im Uhrzeigersinn (s. Abb. rechts, Pfeil).

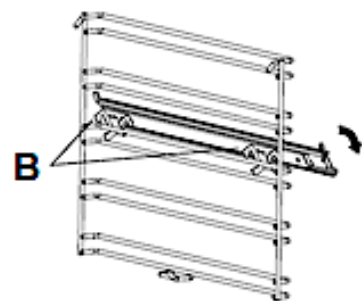

4. Drücken Sie die Schienenhaken vorsichtig an den mit « **C** » gekennzeichneten Stellen, bis sie auf der unteren Führungsschiene des Seitenracks einrasten (s. Abb. rechts, Pfeil).
5. Vergewissern Sie sich, dass die Teleskopauszüge ordnungsgemäß und sicher in der Führungsschiene installiert sind.

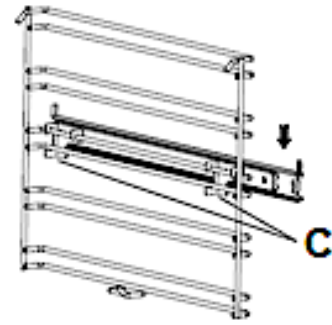

6. Bevor Sie die Gerätetür schließen, vergewissern Sie sich, dass alle Teleskopauszüge vollständig eingeschoben sind.
 7. **Falls die Teleskopauszüge nicht ordnungsgemäß eingeschoben sind, kann beim Schließen der Tür das Glas beschädigt werden!**
- i** Für die Installation auf der rechten Seite des Backofeninnenraums gehen Sie bitte spiegelverkehrt vor.

HINWEIS! Alle durch einen unsachgemäßen Aus- bzw. Einbau der Teleskopzüge an Ihrem Gerät verursachten Schäden werden nicht kostenfrei behoben, auch nicht innerhalb des Garantierahmens.

7.6 Aus- / Einbau der Seitenracks

- ❖ Sie können die Seitenracks entnehmen, um die Reinigung des Backofeninnenraums (vor allem der Seitenwände) zu erleichtern.
- i** Entfernen Sie vor dem Ausbau der Seitenracks **alle Zubehörteile** wie Grillrost, Tropfschale etc.

HINWEIS! Führen Sie den Ausbau der Seitenracks nur mit äußerster Vorsicht durch, ansonsten können Sie die Emaille beschädigen.

AUSBAU DER SEITENRACKS

1. Drücken Sie den Haken (**A**) des Seitenracks an der Klemmstelle leicht nach unten (s. Abb. rechts, Pfeil).

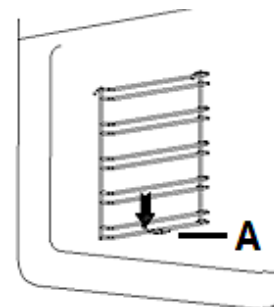

2. Schwenken Sie das Seitenrack in einem Winkel von ca. **45 Grad** nach innen (s. Abb. rechts, Pfeil).

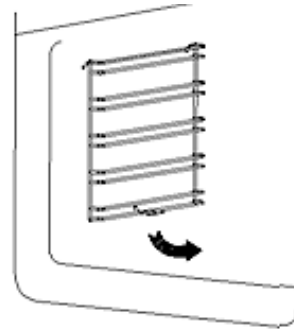

3. Hängen Sie das Seitenrack oben aus und ziehen Sie es dann **vorsichtig** heraus (s. Abb. rechts, Pfeile).

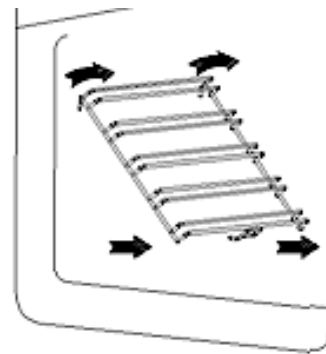

EINBAU DER SEITENRACKS

1. Zum Einbau der Seitenracks gehen Sie bitte in **umgekehrter Reihenfolge** vor; s. oben «AUSBAU DER SEITENRACKS».
2. Vergewissern Sie sich, dass die Seitenracks ordnungsgemäß und sicher installiert sind.

HINWEIS! Alle durch einen unsachgemäßen Aus- bzw. Einbau der Seitenracks an Ihrem Gerät verursachten Schäden werden nicht kostenfrei behoben, auch nicht innerhalb des Garantierahmens.

8. Problembehandlung

⚠ GEFAHR! Versuchen Sie niemals selbst, das Gerät zu reparieren. Reparaturen, die von dazu nicht qualifizierten Personen durchgeführt werden, können zu ernsthaften Verletzungen und Schäden führen. Falls Ihr Gerät nicht ordnungsgemäß funktioniert, kontaktieren Sie den Kundendienst **oder** das Geschäft, in dem Sie das Gerät erworben haben.¹⁰

¹⁰ Abhängig vom Modell: s. Seite « Service Information » am Ende dieser Bedienungsanleitung.

**GEHEN SIE BEI EINEM NOTFALL ODER EINER FEHLFUNKTION
WIE FOLGT VOR:**

1. Schalten Sie das Gerät komplett ab.
 2. Trennen Sie das Gerät von der Stromversorgung (entsprechende Sicherung im Sicherungskasten der Hausstromversorgung).
 3. Kontaktieren Sie Ihren Kundendienst **oder** das Geschäft, in dem Sie das Gerät erworben haben.
- Überprüfen Sie die Angaben der Tabelle, bevor Sie den Kundendienst **oder** das Geschäft kontaktieren, in dem Sie das Gerät erworben haben.

FEHLER	
MÖGLICHE URSACHE(N)	MAßNAHME(N)
GERÄT ARBEITET ÜBERHAUPT NICHT.	
1. Das Gerät wird nicht mit Strom versorgt.	1. Kontrollieren Sie, ob das Gerät an die Stromversorgung angeschlossen ist. Überprüfen Sie die entsprechende Sicherung im Sicherungskasten der Hausstromversorgung. Liegt ein Stromausfall in Ihrem Wohngebiet vor?
INNENBELEUCHTUNG FUNKTIONIERT NICHT.	
1. Das Leuchtmittel ist locker oder beschädigt.	1. Das Leuchtmittel festdrehen oder ersetzen.
VENTILATIONSGERÄUSCHE DRINGEN AUS DEM GERÄT.	
1. Der eingebaute Ventilator ¹¹ schützt die Elektronik vor Überhitzung und kann auch nach dem Abschalten des Gerätes noch eine Zeit lang weiterlaufen.	1. Normaler Betriebszustand. Trennen Sie bei laufendem Ventilator das Gerät nicht von der Stromversorgung.
ABNORMALE TEMPERATURMESSUNG IM BACKOFEN	
1. Temperatursensor des Backofens defekt.	1. Der Backofen darf nicht mehr benutzt werden. Der Temperatursensor muss ausgetauscht werden. Kontaktieren Sie bitte umgehend den Kundendienst.

¹¹ Ausstattung abhängig vom Modell.

FEHLER	
MÖGLICHE URSACHE(N)	MAßNAHME(N)
DAS GERÄT HEIZT NICHT.	
1. Sie haben keine Temperatur eingestellt.	1. Stellen Sie eine Temperatur ein.
2. Sie haben den Timer ¹² nicht eingestellt.	2. Stellen Sie den Timer ein.
3. Das Heizelement ist defekt.	3. Kontaktieren Sie bitte den Kundendienst.

- i** Sollte das Gerät Störungen abweichend von den oben beschriebenen aufweisen, oder falls Sie alle Punkte der Liste überprüft haben, das Problem aber nicht behoben werden konnte, setzen Sie sich bitte mit dem Kundendienst in Verbindung.

9. Technische Daten

TECHNISCHE DATEN *:	
Geräteart	Einbaubackofen
Bedienfeld	Drehschalter & Touch Control
Energieeffizienzklasse**	A
Energieverbrauch / konventionell	0,70 kW/h
Energieverbrauch / Umluft	0,69 kW/h
Nettovolumen / Backröhre in Litern	50,00
Anzahl Wärmequellen pro Garraum	1 (Elektro)
Anzahl der Garräume	1
Größe des Gerätes	Volumen 50 l
Backofenfunktionen	Ober- und Unterhitze + Umluft / Ober- und Unterhitze / Oberhitze / Unterhitze + Umluft / Grill
Grill	✓
Umluft	✓
Heißluft	-
Vollglasinnentür	✓
Teleskopauszüge	✓ / 1 Set
Timer	✓

¹² Ausstattung abhängig vom Modell

Backofentür / Glasschichten	Schwarzes Glas / 3
Gehäusekühlung	✓
Griffe / Drehschalter	Aluminium
Versenkbare Drehschalter	-
Tropfschale / Grillrost / Backblech	1 / 1 / -
Seitenracks (herausnehmbar)	1 Set
Max. Nennleistung	2000 W
Geräuschemission	50 dB(A) re 1 pW
Stromspannung / Frequenz	220 - 240 V AC / 50 Hz -
Kabellänge in cm	120
Schukostecker	✓
Maße H*B*T in cm	59,50*45,00*56,50
Gewicht: netto / brutto in kg	24,10 / 27,00

❖ Technische Änderungen vorbehalten.

*	Gemäß Verordnung (EU) Nr. 65/2014
**	A+++ (höchste Effizienz) bis D (geringste Effizienz)

10. Entsorgung

1. Achten Sie beim Entpacken unbedingt darauf, dass die Bestandteile der Verpackung (Polyethylen tüten, Polystyrenstücke) nicht in die Reichweite von Kindern und Tieren gelangen. **ERSTICKUNGSGEFAHR! VERLETZUNGS-GEFAHR!**
2. Nicht mehr benutzte und alte Geräte müssen der zuständigen Wiederverwertungsstelle zugeführt werden. Keinesfalls offenen Flammen aussetzen.
3. Bevor Sie ein beliebiges Altgerät entsorgen, **machen Sie dieses vorher unbedingt funktionsuntüchtig!** Das bedeutet, immer den Netzstecker ziehen und danach das Stromanschlusskabel am Gerät abschneiden und direkt mit dem Netzstecker entfernen und entsorgen! **Demontieren Sie immer die komplette Tür**, damit sich keine Kinder einsperren und in Lebensgefahr geraten können!
4. Entsorgen Sie Papier und Kartonagen in den dafür vorgesehenen Behältern.
5. Entsorgen Sie Kunststoffe in den dafür vorgesehenen Behältern.
6. Falls es in Ihrem Wohnumfeld keine geeigneten Entsorgungsbehälter gibt, bringen Sie diese Materialien zu einer geeigneten kommunalen Sammelstelle.
7. Nähere Informationen erhalten Sie von Ihrem Fachhändler oder bei Ihren entsprechenden kommunalen Entsorgungseinrichtungen.



Alle mit diesem Symbol gekennzeichneten Materialien sind wiederverwertbar.



Alle verfügbaren Informationen zur Mülltrennung erhalten Sie bei Ihren örtlichen Behörden.

11. Garantiebedingungen

für Elektro-Großgeräte der PKM GmbH & Co. KG, Neuer Wall 2, 47441 Moers.

Der Hersteller leistet **dem Verbraucher** für die Dauer von 24 Monaten, gerechnet vom Tag des Kaufes Garantie für einwandfreies Material und fehlerfreie Fertigung. Dem Verbraucher stehen neben den Rechten aus der Garantie die gesetzlichen Gewährleistungsrechte zu, die der Verbraucher gegen den Verkäufer hat, bei dem er das Gerät erworben hat. Diese werden durch die Garantie nicht eingeschränkt. Der Garantieanspruch ist vom Käufer durch Vorlage des Kaufbelegs mit Kauf- und/oder Lieferdatum nachzuweisen und **unverzüglich nach Feststellung** und **innerhalb von 24 Monaten** nach Lieferung an den Erstendabnehmer zu melden. Die Garantie begründet keine Ansprüche auf Rücktritt vom Kaufvertrag oder Minderung (Herabsetzung des Kaufpreises). Ersetzte Teile oder ausgetauschte Geräte gehen in unser Eigentum über.

Der Garantieanspruch erstreckt sich nicht auf:

1. zerbrechliche Teile wie z.B. Kunststoff oder Glas bzw. Glühlampen;
2. geringfügige Abweichungen der PKM-Produkte von der Soll-Beschaffenheit, die auf den Gebrauchswert des Produkts keinen Einfluss haben;
3. Schäden infolge Betriebs- und Bedienungsfehler,
4. Schäden durch aggressive Umgebungseinflüsse, Chemikalien, Reinigungsmittel;
5. Schäden am Produkt, die durch nicht fachgerechte Installation oder Transport verursacht wurden;
6. Schäden infolge nicht haushaltsüblicher Nutzung;
7. Schäden, die außerhalb des Gerätes durch ein PKM-Produkt entstanden sind
- soweit eine Haftung nicht zwingend gesetzlich angeordnet ist.

Die Gültigkeit der Garantie endet bei:

1. Nichtbeachten der Aufstell- und Bedienungsanleitung;
2. Reparatur durch nicht fachkundige Personen;
3. Schäden, verursacht durch den Verkäufer, Installateur oder dritte Personen;
4. unsachgemäße Installation oder Inbetriebnahme;
5. mangelnde oder fehlerhafte Wartung;

6. Geräten, die nicht ihrem vorgesehenen Zweck entsprechend verwendet werden;
7. Schäden durch höhere Gewalt oder Naturkatastrophen, insbesondere, aber nicht abschließend bei Brand oder Explosion.

Bitte halten Sie für die Anmeldung Ihres Garantieanspruchs die folgenden Angaben bereit:

1. Die komplette Anschrift (Standort des Gerätes).
2. Rufnummer(n) und E-Mailadresse.
3. Modellbezeichnung.
4. Seriennummer/Foto des Typenschildes.
5. Art der Fehlfunktion.

i Ohne diese Angaben kann Ihr Garantieanspruch nicht umgehend bearbeitet werden.

BESONDERER HINWEIS:

Bitte fotografieren Sie vor Installation/Aufstellung des Gerätes das Typenschild und speichern Sie die Aufnahme zur möglichen späteren Verwendung.

Das Typenschild finden Sie an den folgenden Stellen:

1. Kühlgeräte: im Innenraum oder an der Rückseite
2. Geschirrspüler/Waschmaschinen/Trockner: im Türbereich oder an der Rückseite.
3. Kochfelder: an der Unterseite.
4. Backöfen: im Türbereich.
5. Herd-Sets haben 2 Typenschilder, am Ofen und am Kochfeld.
6. Dunstabzugshauben: im Innenbereich, nahe Motor.

Garantieleistungen bewirken **weder** eine Verlängerung der Garantiefrist **noch** setzen sie eine neue Garantiefrist in Lauf.

Der räumliche Geltungsbereich der Garantie erstreckt sich auf in Deutschland, Österreich, Belgien, Luxemburg und in den Niederlanden gekaufte und verwendete Geräte.

PKM

August 2014

Dear customer! We would like to thank you for purchasing a product from our wide range of domestic appliances. Read the complete instruction manual before you operate the appliance for the first time. Retain this instruction manual in a safe place for future reference. If you transfer the appliance to a third party, also hand over this instruction manual.

Index

1. Safety instructions	49
1.1 Signal words	50
1.2 Safety instructions	50
2. Installation	55
2.1 Unpacking and positioning.....	55
2.2 Installation of the oven.....	56
2.3 Electrical connection	58
3. Description of the appliance.....	59
3.1 Appliance (front view).....	59
3.2 Appliance (inside view)	60
3.3 Control panel	60
3.4 Display.....	61
3.5 Accessories	62
4. Operation.....	64
4.1 Before the first use.....	64
4.1.1 Oven.....	64
4.1.2 Cleaning of the accessories.....	65
4.2 Use of the oven.....	65
4.2.1 General operation of the oven.....	66
4.2.2 Standby mode	67
4.2.3 Setting of the time / system time	68
4.3 Child safety lock	68
4.4 Programming of the oven.....	69
4.4.1 Timer.....	69
4.4.2 Automatic cooking / baking function	70
4.4.3 How to cancel the programming.....	71

4.5 Functions of the oven.....	71
5. Environmental protection	73
5.1 Environmental protection: disposal.....	73
5.2 Environmental protection: energy saving.....	73
6. Cooking guidelines	74
6.1 Tips for baking and roasting in an oven	74
6.2 Tips for grilling in an oven	75
6.3 Examples of baking and roasting food in an oven.....	76
7. Cleaning and maintenance	77
7.1 Cleaning of the oven	77
7.1.1 How to clean the oven with steam	78
7.2 Cleaning of the oven door	78
7.3 Replacing of the illuminant.....	78
7.4 Removing / installing of the oven door.....	80
7.5 Removing / installing of the telescopic slides.....	80
7.6 Removing / installing of the side rack(s)	82
8. Troubleshooting.....	83
9. Technical data.....	85
10. Waste management	86
11. Guarantee conditions	87



Do not dispose of this appliance together with your domestic waste. The appliance must be disposed of at a collecting centre for recyclable electric and electronic appliances. Do not remove the symbol from the appliance.

- i** The figures in this instruction manual may differ in some details from the current design of your appliance. Nevertheless, follow the instructions in such a case. Delivery without content.
- i** Any modifications, which do not influence the functions of the appliance. shall remain reserved by the manufacturer.
- i** Please dispose of the packing with respect to your current local and municipal regulations.
- i** The appliance you have purchased may be an enhanced version of the unit this manual was printed for. Nevertheless, the functions and operating conditions are identical. This manual is therefore still valid.
- i** Technical modifications as well as misprints shall remain reserved.

EU - DECLARATION OF CONFORMITY

- ★ The products, which are described in this instruction manual, comply with the harmonised regulations.
- ★ The relevant documents can be requested from the final retailer by the competent authorities.

1. Safety instructions

READ THE SAFETY INFORMATION AND SAFETY INSTRUCTIONS CAREFULLY BEFORE YOU OPERATE THE APPLIANCE FOR THE FIRST TIME.

All information included in those pages serve for the protection of the operator. If you ignore the safety information and safety instructions, you will endanger your health and life.

- i** Store this manual in a safe place so you can use it whenever it is needed. Strictly observe the instructions to avoid damage to persons and property.
- i** Check the technical periphery of the appliance! Do all wires and connections to the appliance work properly? Or are they time-worn and do not match the technical requirements of the appliance? A check-up of existing and newly-made connections must be done by an authorised professional. All connections and energy-leading components (incl. wires inside a wall) must be checked by a qualified professional. All modifications to the electrical mains to enable the installation of the appliance must be performed by a qualified professional.
- i** The appliance is intended for private use only.
- i** The appliance is intended for cooking in a private household only.
- i** The appliance is intended for indoor-use only.
- i** The appliance is not intended to be operated for commercial purposes, during camping and in public transport.
- i** Operate the appliance in accordance with its intended use only.
- i** Do not allow anybody who is not familiar with this instruction manual to operate the appliance.
- i** This appliance may be operated by **children** aged from 8 years and above as well as by persons with reduced physical, sensory and mental capabilities or lack of experience and knowledge if they are supervised or have been instructed concerning the safe use of the appliance and do comprehend the hazards involved. **Children** must not play with the appliance. Cleaning and **user-maintenance** must not be carried out by **children** unless they are supervised.

MAKE SURE THAT THIS MANUAL IS AVAILABLE TO ANYONE USING THE APPLIANCE AND MAKE SURE THAT IT HAS BEEN READ AND UNDERSTOOD PRIOR TO USING THE APPLIANCE.

1.1 Signal words

⚠ DANGER! indicates a hazardous situation which, if ignored, will result in death or serious injury.

⚠ WARNING! indicates a hazardous situation which, if ignored, could result in death or serious injury.

⚠ CAUTION! indicates a hazardous situation which, if not avoided, may result in minor or moderate injury.

NOTICE! indicates possible damage to the appliance.

1.2 Safety instructions

⚠ DANGER!

To reduce the risk of electrocution:

1. Non-compliance of the orders of this instruction manual will endanger the life and health of the operator and / or can result in damages to the appliance.
2. Switch off the power supply (fuse box of your household power supply) before you install the appliance and before you connect it to the mains. **RISK OF ELECTRIC SHOCK!**
3. The technical data of your energy supplier **must** meet the data on the rating plate of the appliance.
4. All possible electrical work must be carried out by a qualified professional. Do not modify the energy supply. The connection must be carried out in accordance with the current local and legal regulations.
5. Always check that the power supply cable is not placed under the appliance or damaged by moving the appliance.
6. **Do not connect** the appliance to the mains if the appliance itself or the power supply cable or the plug are visibly damaged.
7. Never try to repair the appliance yourself. Repairs carried out by unauthorised persons can cause serious damage. If the appliance does not operate properly, please contact the aftersales service **or** the shop you purchased the appliance at.¹³ Original spare parts should be used only.

¹³ Depending on model: s. page « SERVICE INFORMATION » at the end of this instruction manual.

8. In case of an event caused by a technical malfunction, disconnect the appliance from the mains (fuse box of your household power supply). Please contact the aftersales service **or** the shop you purchased the appliance at.¹⁴ **RISK OF ELECTRIC SHOCK!**
9. Do not modify the plug provided with the appliance, if it will not fit the outlet, have a proper outlet installed by a qualified electrician (**not covered by the guarantee**).
10. When the power supply cable is damaged, it must be replaced by the manufacturer or an authorised aftersales service or a qualified professional only.
11. **Never** pull the power supply cable to unplug the appliance. Always use the power plug itself to unplug the appliance. **RISK OF ELECTRIC SHOCK!**
12. **Never** touch the power plug, the power switch or other electrical components with wet or damp hands. **RISK OF ELECTRIC SHOCK!**

 **WARNING!**

To reduce the risk of burns, electrocution, fire or injury to persons:

1. Operate the appliance with 220 ~ 240 V AC / 50 Hz only.
2. Disconnect the appliance from the mains before you clean or maintain it.
3. Connect the appliance to a properly grounded socket only. Use a safety socket to minimise any risk of electric shock.
4. The technical data of your energy supply must meet the data on the rating label. The main current circuit must be equipped with a safety shut-down device.
5. If you are in doubt as to whether the appliance is connected to the mains properly, let the electrical connection be checked by a qualified electrician (**not covered by the guarantee**).
6. All modifications to the electrical mains to enable the installation of the appliance must be performed by a qualified professional.
7. Keep the power supply cable away from heated surfaces.
8. Do not carry out any modifications to your appliance.
9. Do not use adapters, multiple sockets and extension cords for connecting the appliance to the mains. **RISK OF FIRE!**
10. The appliance is not allowed to be operated with an external timer or a separate remote-control-system.
11. The room the appliance is installed in must be dry and well-ventilated. When the appliance is installed, an easy access to all control elements is required.

¹⁴ Depending on model: s. page « SERVICE INFORMATION » at the end of this instruction manual.

12. The veneering of cabinets has to be fixed with a heat-resistant glue, which is able to withstand a temperature of at least 100 °C.
13. During operation of the appliance, adjacent furniture or housing and all materials used for installation must be able to resist a temperature of min. 85 °C **above** the ambient temperature of the room the appliance is installed in.
14. If the oven will be installed **above** a drawer of the built-in furniture, a fixed intermediate shelf **must** be mounted between the oven and the drawer.
15. Do not install the appliance in rooms or at areas which contain flammable substances as petrol, gas or paint. This warning also refers to the vapour these substances release.
16. Do not install the appliance near to curtains or upholstered furniture.
RISK OF FIRE!
17. The appliance **must not** leave unattended during cooking.
18. After use, always switch off the appliance as described in this manual.
19. Unattended cooking with fat or oil can be dangerous and may result in fire. NEVER try to extinguish a fire with water but switch off the appliance and then cover flame e.g., with a lid or a fire blanket.
20. Do not fry in the appliance. Hot oil can damage parts of the appliance and result in skin-burns.
21. In order to reduce any risk of fire in the appliance:
 - a. check the appliance frequently.
 - b. switch off or unplug the appliance if you notice any smoke. Keep the appliance closed to stifle any flames.
 - c. do not use the appliance to store anything inside.
 - d. do not leave any items, e.g., paper, cooking utensils or food, inside the appliance even when it is not running.
22. If the seal of the oven door is damaged, you must not use the oven. Contact the aftersales service **or** the shop you purchased the appliance at.¹⁵
23. **Never** heat any food or liquids **in sealed containers**, because they can explode.
24. Do not heat your rooms or dry your washing by use of the appliance.
25. Do not store any objects in the oven. **RISK OF FIRE!**
26. The accessible parts of the oven become hot during operation, so keep children away from the operating appliance. Touching the appliance while it is operating can cause serious burns.
27. Household equipment and connection leads must not touch the hot oven or the hob as the insulation material is usually not heat-resistant.

¹⁵ Depending on model: s. page « SERVICE INFORMATION » at the end of this instruction manual.

28. Never use a steam cleaner to clean the appliance. The steam will cause serious damage to the electric components of the appliance.
RISK OF ELECTRIC SHOCK!
29. Children must not play with the appliance.
30. Always supervise children if they are near the appliance.
31. Only allow children to use the appliance without supervision when adequate instructions have been given before, so that the child is able to use the appliance in a safe way and understands the risks of improper use.
32. While unpacking, the packaging materials (polythene bags, polystyrene pieces, etc.) should be kept away from children and pets.
RISK OF INJURY! CHOKING HAZARD!
33. Only use time guards designed by the manufacturer of the appliance or indicated by the manufacturer of the appliance in the instructions for use as suitable or hob guards incorporated in the appliance. The use of inappropriate guards can cause accidents.

 **CAUTION!**

1. The appliance becomes hot while operating. Do not touch the hot components inside the oven.
2. Do not use any aggressive, abrasive and acrid detergents or sharp-edged items to clean the door of the oven. Otherwise you may scratch the surface and damage the glass.
3. Do not put any cookware or backing trays directly on the base inside the oven. Do not cover the base inside the oven with aluminium foil.
4. Keep the door of the oven always closed if you use one of the oven-functions.
5. Do not put any cookware directly on the base inside the oven. Use the trays.
6. The interior parts of the oven become extremely hot. Do not touch any parts inside the oven if you handle your cookware. **RISK OF BURNS!**
7. Be careful if you open the door. Do not get in contact with the hot parts of the oven or the steam, which will escape the oven. **RISK OF BURNS! RISK OF SCALDING!**
8. **Always** use oven-gloves.
9. Cooking utensils may become hot because of the heat transferred by the heated food. Potholders or oven gloves may be needed to handle such utensils.
10. Metal-made items such as knives, forks, spoons and pan lids should not be put on the appliance as they may become hot.
11. This appliance complies with the current European safety legislation. We do wish to emphasise that this compliance does not negate the

fact that the surfaces of **the appliance will become hot** while operating and **will retain and emit heat even if it has stopped operating.**

NOTICE

1. When you move the appliance, hold it at its base and lift it carefully. Keep the appliance in an upright position.
2. Never use the door for moving the appliance as you will damage the hinges.
3. The appliance must be transported and installed by at least **two persons**.
4. When you unpack the appliance, you should take note of the position of every part of the interior accessories in case you have to repack and transport it at a later point of time.
5. Do not operate the appliance unless all components are installed properly.
6. Do not stand or lean on the base, the drawers, the doors etc of the appliance.
7. Do not put any heavy items onto the open door of the oven. Do not lean against the open door of the oven as you will damage the hinges.
8. Do not connect your appliance to the mains unless all packaging and transit protectors have been removed. Do not use any aggressive detergents to remove the transit protectors.
9. If the seal of the oven door is damaged, it must be replaced by the manufacturer or an authorised aftersales service or a qualified professional only. **Original spare parts should be used only.**
10. Regularly cleaning and maintenance grants proper operation and optimal performance of your appliance.
11. Check your utensils if they are suitable for the use in an oven.
12. Use suitable ovenware **only**.
13. The air vents of the appliance or its built-in structure (if the appliance is suitable for being built-in) must be completely open, unblocked and free of any kind of dirt.
14. The rating plate **must not** be removed or made illegible, **otherwise all terms of the warranty become invalid!**

SAVE THESE INSTRUCTIONS.

★ The manufacturer and distributor are not responsible for any damage or injury in the event of failure to comply with these instructions.

2. Installation

⚠ DANGER! All electrical work that may be necessary must be carried out by a qualified professional. Do not modify the energy supply. The connection must be carried out in accordance with the current local and legal regulations. RISK OF ELECTRIC SHOCK!

⚠ WARNING! The veneering of cabinets must be fixed with a heat-resistant glue that is able to withstand a temperature of at least 100 °C.

⚠ WARNING! During operation of the appliance, adjacent furniture or housing and all materials used for installation must be able to resist a temperature of min. 85 °C above the ambient temperature of the room the appliance is installed in.

⚠ WARNING! While unpacking, the packaging materials (polythene bags, polystyrene pieces, etc.) should be kept away from children and pets. CHOKING HAZARD! RISK OF INJURY!

i The customer is responsible for the installation. If the manufacturer's help is needed to repair any damage due to improper installation, this repair work is not covered by the guarantee. Improper installation may cause serious personal injuries and/or property damage. The manufacturer cannot be held liable for such injuries or damages.

2.1 Unpacking and positioning

1. Unpack the appliance carefully. Dispose of the packaging as described in chapter waste management.
2. Completely remove the transport-protection. Be very careful and do not use any aggressive or abrasive detergents to remove residuals of the transport-protection.
3. Check that the appliance and the power supply cable are not visible damaged.
4. Install the appliance in a dry and well-ventilated place.
5. Do not install the appliance in a place where it may come in contact with water or rain; otherwise, the insulation of the electrical system will be damaged.
6. Install the appliance on a **level, dry and solid floor**. Check the correct installation with a bubble level.
7. Remove the complete packaging material (inside and outside the appliance) before initial operation.
8. Connect the appliance to the mains properly. Only use a proper grounded safety socket for connection (s. chapter 2.3 ELECTRICAL CONNECTION).

9. Manufacturing residues or oil having remained in the appliance or on the heating element may cause some odours and smoke emission. These are normal operational parameters, which will disappear after several uses. Open the room door or a window to ensure proper ventilation.
10. The nameplate is situated inside the appliance or at the back.

2.2 Installation of the oven

⚠ DANGER! Switch off the power supply (fuse box of your household power supply) before you install the appliance and before you connect it to the mains. RISK OF ELECTRIC SHOCK!

NOTICE! Any damage caused by failure to comply with ventilation requirements is not subject to the guarantee!

- i** All dimensions in the following figures are given in **millimetres**.
 - i** Use the embedded handles or wire handles¹⁶ on both sides of the oven to move the appliance.
 - i** The built-in furniture must stand in a stable position and need to be securely fastened.
 - i** A gap of 5 mm **must** remain between the appliance and the surrounding sides of the built-in furniture.
 - i** The power supply cable must not be trapped or kinked.
 - i** If the oven will be installed **above a drawer** of the built-in furniture, a fixed intermediate shelf **must** be mounted between the oven and the drawer.
- i** The installation of the appliance must meet the safety requirements as well as the legal rules and regulations.

INSTALLATION

1. **Switch off the power supply** (fuse box of your household power supply).
 2. Provide an installation opening meeting the dimensions on the following drawings (s. below, **fig. 1**).
- i** Always observe the **ventilation requirements!** The air vents must not be covered.

¹⁶ Depending on model.

FIGURE 1

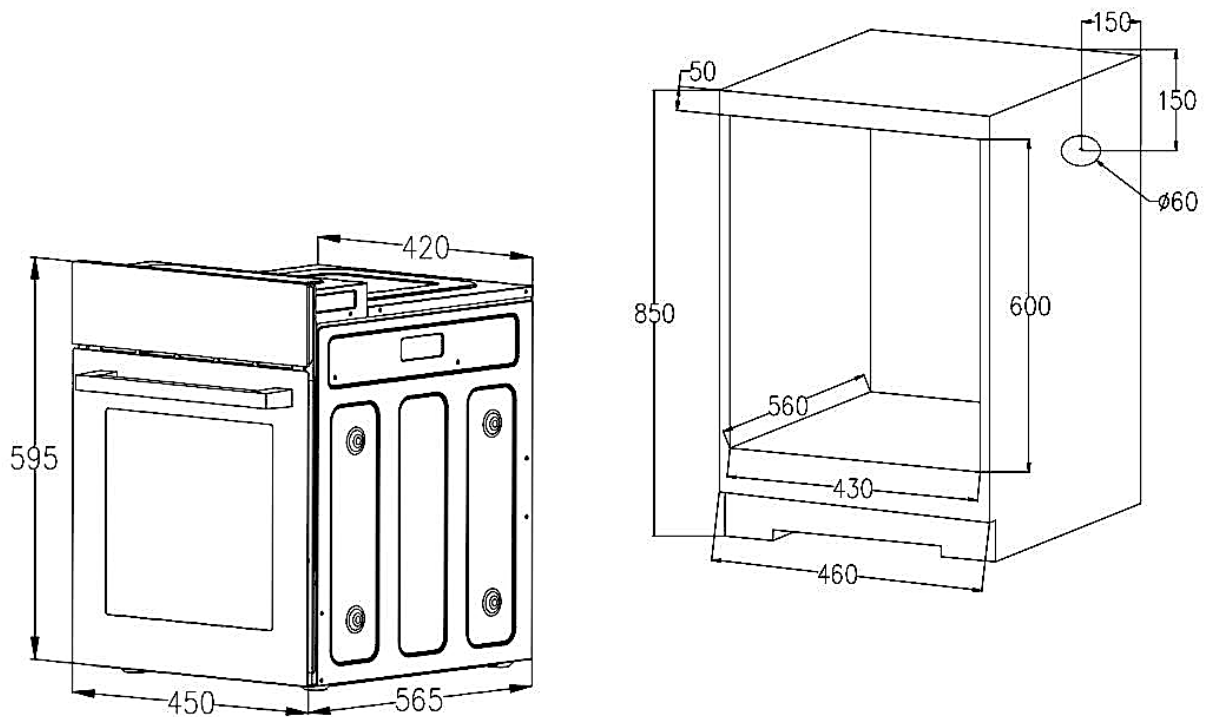

3. Place the oven near the installation opening.
4. Ensure that the power supply is **switched off** (fuse box of your household power supply).
5. Connect the oven to the mains (s. also chapter 2.3 ELECTRICAL CONNECTION). Proceed as follows.
 - Partially insert the oven into the installation opening. Then properly connect the power supply cable of the oven to the safety socket that is assigned to it.
It is essential to observe chapter 2.3 ELECTRICAL CONNECTION.
6. Insert the oven into the installation opening carefully. Ensure that the power supply cable will not be trapped or kinked.
7. Complete the installation of the appliance and fix the oven using appropriate screws (depending on model / s. below, **fig. 2**).

FIGURE 2

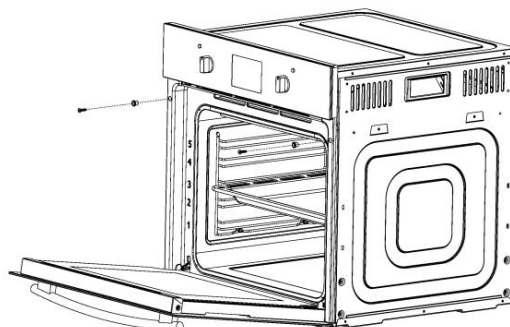

2.3 Electrical connection

⚠ DANGER! Switch off the power supply (fuse box of your household power supply) before you connect the appliance to the mains. **RISK OF ELECTRIC SHOCK!**

⚠ DANGER! The technical data of your energy supplier **must** meet the data on the rating plate of the appliance.

⚠ WARNING! Do not use an extension cord, socket strips or a multiple socket.

⚠ WARNING! Connect the appliance to a properly grounded socket only. Use a safety socket to minimise any risk of electric shock.

- ❖ The appliance is equipped with a power supply cable and a power plug (safety plug).
 - ❖ Only use the power supply cable provided with the appliance.
 - ❖ Your household power supply must meet the power consumption of the appliance.
 - ❖ When connecting do not use adapters, reducers and branching devices as they cause overheating. **RISK OF FIRE!**
 - ❖ Do not modify the plug provided with the appliance, if it will not fit the outlet, have a proper outlet installed by a qualified electrician (**not covered by the guarantee**).
 - ❖ When the power supply cable is damaged, it must be replaced by the manufacturer or an authorised aftersales service or a qualified professional **only**.
 - ❖ The power supply cable must not touch hot areas and its temperature must not exceed 75 °C.
 - ❖ When the socket is not accessible for the user after the installation of the appliance **or** a fixed electrical connection of the appliance is required, an all-pole disconnecting device must be incorporated during installation. Disconnecting devices are switches with a contact opening distance of at least 3 mm. These include LS-switches, fuses and protectors (EN 30335).
 - ❖ When installing the appliance, contact protection must be ensured.
- i** If you are in doubt as to whether the appliance is connected to the mains properly, let the electrical connection be checked by a qualified electrician (**not covered by the guarantee**).

NOTICE! Any damage caused by an appliance that is **not connected** to the mains **properly** is not subject to the guarantee!

3. Description of the appliance

3.1 Appliance (front view)

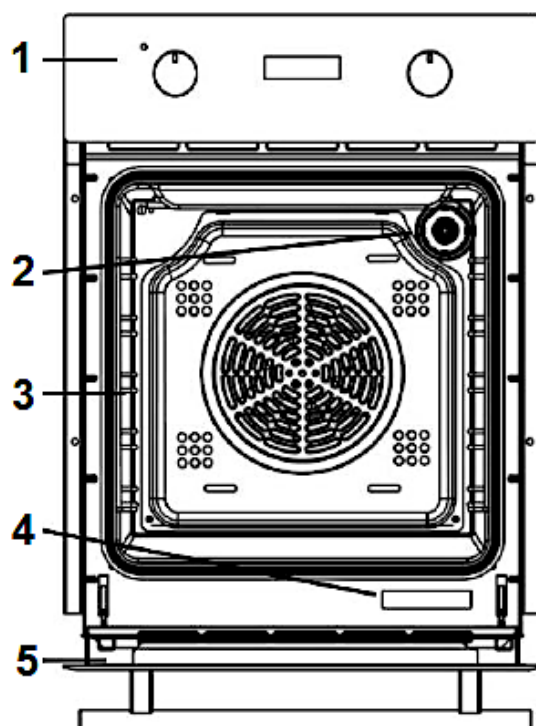

1	CONTROL PANEL (s. chapter 3.3 CONTROL PANEL)
2	INTERNAL LIGHT
3	SIDE RACK
4	RATING PLATE
5	DOOR of the oven

3.2 Appliance (inside view)

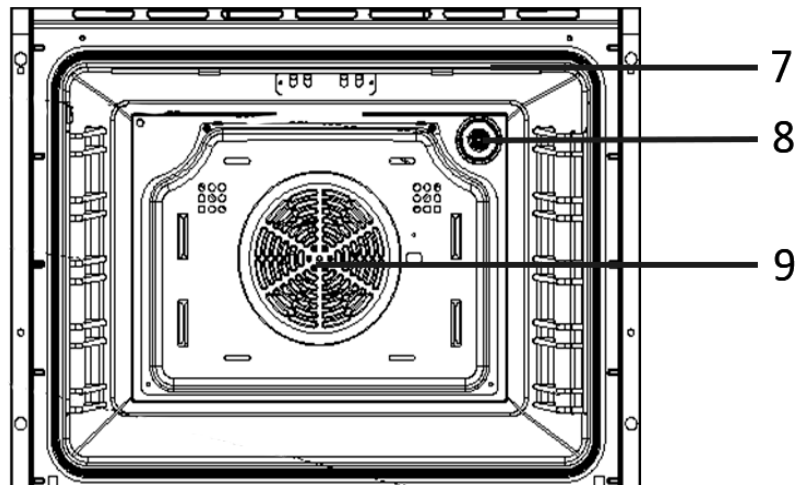

7	GRILL ELEMENT
8	INTERNAL LIGHT
9	FAN MOTOR (behind a steel plate)

3.3 Control panel

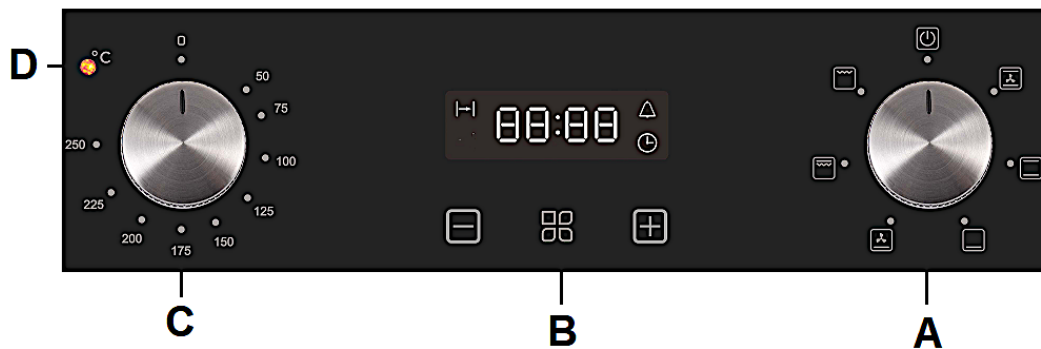

Fig. similar: modifications are possible.

A	<p style="text-align: center;"><u>ROTARY KNOB FOR THE SELECTION OF THE OVEN FUNCTIONS</u></p> <ul style="list-style-type: none"> ➤ Rotary knob for the selection of the OVEN FUNCTIONS. ➤ This rotary knob selects the desired cooking function. ➤ Six different oven functions are selectable (s. chapter 4.5 OVEN FUNCTIONS).
B	<p><u>DISPLAY / OPERATING BUTTONS</u></p>

C	<p style="text-align: center;"><u>ROTARY KNOB FOR THE SELECTION OF THE TEMPERATURE</u></p> <ul style="list-style-type: none"> ➤ Rotary knob for the selection of the OVEN TEMPERATURE. ➤ The oven temperature can be adjusted from 50 °C to 250 °C.
D	<p>OPERATIONAL STATUS INDICATOR: "HEATING"</p>

3.4 Display

❖ In STANDBY MODE the display indicates the system time or the current time.

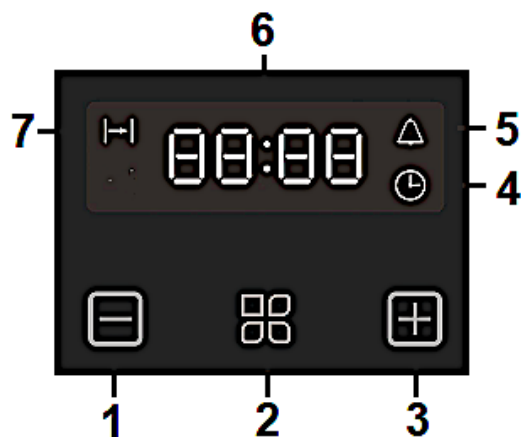

Fig. similar: modifications are possible.

1	<p style="text-align: center;"><u>« - » - BUTTON</u></p> <ul style="list-style-type: none"> ➤ Button for the setting of the TIME. ➤ Button for the setting of the TIMER.
2	<p style="text-align: center;"><u>FUNCTION - BUTTON</u></p> <ul style="list-style-type: none"> ➤ Button for the setting of the TIME. ➤ Button for the setting of the TIMER. ➤ Button for the PROGRAMMING of the oven. ➤ See chapter 4.4 PROGRAMMING OF THE OVEN et seq.
3	<p style="text-align: center;"><u>« + » - BUTTON</u></p> <ul style="list-style-type: none"> ➤ Button for the setting of the TIME. ➤ Button for the setting of the TIMER.
4	<p style="text-align: center;"><u>INDICATOR: TIME / SYSTEM TIME</u></p> <ul style="list-style-type: none"> ➤ The SETTING MODE for the time / system time is activated. ➤ See chapter 4.2.3 SETTING OF THE TIME / SYSTEM TIME.

5	<u>INDICATOR: TIMER</u>
	<ul style="list-style-type: none"> ➤ The «TIMER» is activated. ➤ See chapter 4.4.1 TIMER.
6	<u>INDICATOR OF THE TIME</u>
7	<u>INDICATOR: DURATION OF THE COOKING / BAKING TIME</u>
	<ul style="list-style-type: none"> ➤ The function «DURATION OF THE COOKING / BAKING TIME» is activated. ➤ See chapter 4.4.2 AUTOMATIC COOKING / BAKING FUNCTION.

3.5 Accessories

❖ **Depending on model**, a **grilling grate**, a **drip tray** (oven pan) and / or a **baking tray** (deep oven pan) are included in the scope of delivery.

- i** Clean the supplied accessories with warm soapy water and a soft cloth before you use the appliance for the first time.
- i** When the slide-in elements (e.g., grilling grate / drip tray / baking tray) become hot, they may deform. As soon as the slide-in elements have cooled, they return to their original shape. The functionality is not affected thereby.

NOTICE! Always ensure that the slide-in elements (e.g., grilling grate / drip tray / baking tray) are fully inserted into the oven, so they do not collide with the oven door when closing it

NOTICE! If you grill on the grilling grate directly, **always** use the drip tray or the baking tray to catch the dripping grease of the food to be grilled.

GRILLING GRATE

- ❖ The grilling grate is suitable for the grilling, roasting and baking of food; it is also suitable for the cooking of food in casseroles and for the baking of cakes in cake moulds.

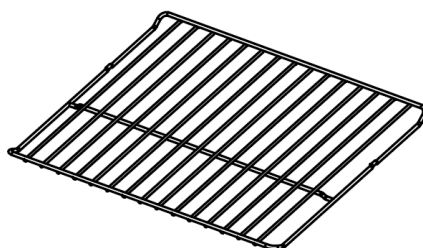

DRIP TRAY (OVEN PAN)

- ❖ The drip tray (oven pan) is suitable for the baking of cakes and biscuits and for the preparing of frozen meals and large roasts.
- ❗ If you grill on the grilling grate directly, the drip tray (oven pan) must also be used to catch the dripping grease of the food to be grilled.

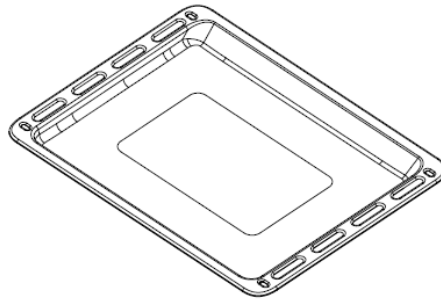

TELESCOPIC SLIDES

- ❖ With the telescopic slides, the slide-in elements (grilling grate, drip tray, etc.) can be moved and removed easily and conveniently. The slide-in elements sit securely on the telescopic slides. When you want to check the cooking point of dishes, you have both hands free and do not have to lean into the hot interior of the oven.



- ❗ The telescopic slides may need to be installed (s. also chapter 7.6 REMOVING / INSTALLING OF THE TELESCOPIC SLIDERS).

SIDE RACK(S)

- ❖ You can insert the grilling grate, the drip tray and the baking tray in the different insertion heights (up to five¹⁷) of the side rack. According to your needs, you can bake, roast or grill at different insertion heights.

¹⁷ Depending on model.

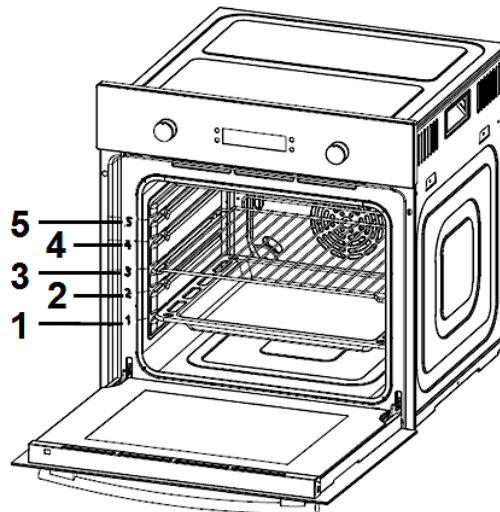

Fig. similar: modifications are possible.

4. Operation

- i** Read the complete instruction manual before you operate the appliance for the first time. Strictly observe the safety instructions!
- i** Remove the **complete** protective film!

4.1 Before the first use

4.1.1 Oven

- ❖ Manufacturing residues or oil having which have remained in the cooking compartment or on the heating element may cause some odours and smoke emission. These are normal operational parameters, which will disappear after several uses.
- ❖ Heat the appliance (empty and closed) before you use it for the first time for cooking to remove the residues and the resulting odours

HOW TO HEAT THE OVEN

1. Remove all packaging material.
2. Clean the oven inside from all protective agents.
3. Take out the supplied accessories and clean them with warm water and washing-up liquid.

4. Switch on the room ventilation or open a window.
5. Let the oven operate for 30 minutes (top and bottom heat or similar oven function¹⁸ / 250 °C / s. chapter 4.2 HOW TO USE THE OVEN et seq.). A little bit of smoke and odour may be generated for approx. 15 minutes. This is normal. They are generated by the substance, which protects your appliance against damage caused by the shipment from the manufacturer's works.

NOTICE! Clean the oven with warm water and washing-up liquid only.

NOTICE! Ensure that the complete packaging material (inside and outside of the appliance) has been removed before initial operation.

4.1.2 Cleaning of the accessories

- ❖ Clean the accessories which are included in delivery using warm soapy water and a soft cloth before you use the appliance for the first time.

4.2 Use of the oven

⚠ WARNING! The accessible parts of the appliance become hot during operation, so keep children away from the operating appliance. Touching the appliance while it is operating can cause serious burns.

⚠ CAUTION! The interior parts of the appliance become extremely hot. Do not touch any parts inside the appliance if you handle your cookware. **RISK OF BURNS!**

⚠ CAUTION! Be careful if you open the door. Do not get in contact with the hot parts of the oven or the steam, which will escape the oven. **RISK OF BURNS! RISK OF SCALDING!**

⚠ CAUTION! Cooking utensils may become hot because of the heat transferred by the heated food. Potholders or oven gloves may be needed to handle such utensils.

⚠ CAUTION! Always use oven gloves.

NOTICE! Use suitable ovenware **only**.

¹⁸ Depending on model.

- i** Proper positioning of the trays is mandatory for safe operation of the appliance. Otherwise, hot food or cookware can slide off the trays when removing them.

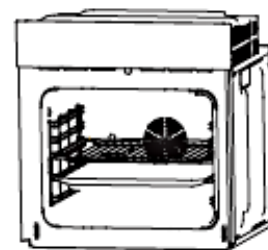

AFTER THE CONNECTION OF THE APPLIANCE TO THE MAINS

- i** When you connect the appliance to the mains for the first time, the display indicates «12:00» and the operational status indicator «TIME / SYSTEM TIME» flashes: «🕒». You can now set the current time / system time (s. chapter 4.2.3 SETTING OF THE TIME / SYSTEM TIME).



- i** Before you can use the oven properly, you must set the time / system time.

4.2.1 General operation of the oven

- ❖ The oven can be warmed up using the bottom and top heaters and the fan
- ❖ The operation of the oven is controlled by the ROTARY KNOB FOR THE SELECTION OF THE OVEN FUNCTIONS (s. chapter 3.3 CONTROL PANEL). Six different oven functions are selectable (s. chapter 4.5 OVEN FUNCTIONS). To set a function you should turn the knob to the desired position.
- ❖ To select a temperature, use the ROTARY KNOB FOR THE SELECTION OF THE OVEN TEMPERATURE (s. chapter 3.3 CONTROL PANEL) to set the desired temperature. You can select a temperature between of 50 °C and 250 °C (**turn in clockwise direction only**).
- ❖ To switch off the oven completely, you must turn the rotary knob for the selection of the oven functions to position «🔌» and the rotary knob for the selection of the oven temperature to position «0» (s. fig. below).
- i** To switch on the oven, you must set an oven function **and** an oven temperature too. If you only select an oven function, the oven does not switch on.
- i** The appliance is equipped with a **24-hour display**.

ROTARY KNOB: OVEN TEMPERATURES

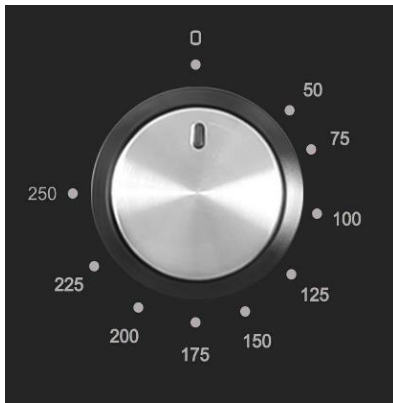

ROTARY KNOB: OVEN FUNCTIONS



NOTICE! Turn the rotary knob for the selection of the oven temperature in **clockwise direction only**. After you have set a temperature, you can turn the knob back to its home position. Otherwise, you may damage the rotary knob.

OPERATIONAL STATUS INDICATORS OF THE OVEN



- ❖ The orange light (**D** / s. fig. in chapter 3.3 CONTROL PANEL) indicates that the oven is heating.
- ❖ When the orange light goes off the oven has reached the set temperature.
- ❖ If a recipe recommends to place dishes in a warmed-up oven, place the dishes in the oven after the orange light has gone off for the first time.
- ❖ During a cooking / baking process, the orange light of the oven will go off and on temporarily to maintain the set temperature.

4.2.2 Standby mode

- ❖ In **STANDBY MODE**, the display indicates the system time or the set time (s. fig. below).

12:00





4.2.3 Setting of the time / system time

- i** Before you can use the oven properly, you must set the time / system time.
 - i** Please note that the appliance is equipped with a **24-hour display**. E.g.: if you want to set the time “1.00 p.m.”, you must set the display to 13.00 o'clock, etc.
1. When you connect the appliance to the mains for the first time, the display indicates «**12:00**» and the operational status indicator «TIME / SYSTEM TIME» flashes: «». You can now set the current time / system time.
 2. Set the correct time of the day using the «**+/-**»-BUTTONS.
 3. If the correct time is displayed (24 h display), wait a few seconds.
 4. After approx. 5 seconds the set time is saved.
 5. The display indicates the set time and the operational status indicator «TIME / SYSTEM TIME » goes off: «».



4.3 Child safety lock

- ❖ The appliance is equipped with a CHILD SAFETY LOCK to protect it from unintentional operation or operation by children.

HOW TO ACTIVATE THE CHILD SAFETY LOCK

1. Press and hold the function button «  » and the « + »-BUTTON simultaneously for 3 seconds to activate the CHILD SAFETY LOCK.	 «  » + « + » press 3 seconds
2. The status operational indicator of the CHILD SAFETY LOCK « LO » is indicated on the display.	
3. The CHILD SAFETY LOCK is activated and the buttons of the control panel are locked.	

HOW TO DEACTIVATE THE CHILD SAFETY LOCK

1. Press and hold the function button «  » and the « + »-BUTTON simultaneously for 3 seconds again to deactivate the CHILD SAFETY LOCK.	 «  » + « + » press 3 seconds again
2. The status operational indicator of the CHILD SAFETY LOCK « LO » goes off .	
3. Die CHILD SAFETY LOCK is deactivated and the buttons of the control panel are released.	

- i** If the CHILD SAFETY LOCK is **activated**, you **cannot** make any settings.









4.4 Programming of the oven

⚠ WARNING! The appliance **must not** leave unattended during cooking.

4.4.1 Timer

- ❖ The **TIMER** serves as a timepiece and counts down the set time (countdown time).
- i The maximum settable countdown time is **23 hours and 59 minutes**.

HOW TO USE THE TIMER (HOB GUARD)

1. The oven must be in **STANDBY MODE**. In **STANDBY MODE**, the display indicates the time / system time.
 1. Press the function button «» on the display repeatedly until the operational status indicator of the timer flashes: «».
 2. The display indicates **00.00**.
 3. Set the desired countdown time using the «**+/-**»-BUTTONS.
 4. If the desired countdown time is displayed, wait a few seconds. After approx. 5 seconds the set time is saved.
 5. The operational status indicator of the timer is on **permanently**: «». The setting is saved.
 6. The countdown starts immediately.
 7. If the countdown time has elapsed, an acoustic signal sounds and the operational status indicator of the timer **flashes** again: «».
 8. After approx. 2 minutes the acoustic signal stops automatically, and the operational status indicator of the timer goes off: «». You can also switch off the acoustic signal by pressing any button on the display: « /  / ».
- i To **switch off the oven completely**, the oven function knob **must** be set to position «» **and** the temperature control knob **must** be set to position «**0**».

⚠ WARNING When using the timer in countdown mode, the oven is **not** switched off automatically after the selected period of time has elapsed.









4.4.2 Automatic cooking / baking function

- ❖ This function allows you to set a countdown time by which the oven will be switched off automatically after the time has elapsed (**DURATION OF THE COOKING / BAKING TIME**).

HOW TO SET THE DURATION OF THE COOKING / BAKING TIME

- ❖ This function allows you to set a countdown time by which the oven will be **switched off automatically** after the time has elapsed.

i The maximum settable countdown time is 10 hours.



1. The oven must be in **STANDBY MODE**. In STANDBY MODE, the display indicates the time / system time.
2. Place the food to be cooked or baked in the oven and close the door properly.
3. Press the FUNCTION BUTTON «» on the display repeatedly until the operational status indicator «DURATION OF THE COOKING / BAKING TIME» **flashes**: «».
4. Set the desired **duration** of the cooking / baking time (1 minute - 10 hours) using the «»-BUTTONS.
5. After approx. 5 seconds the set time is saved. The operational status indicator « DURATION OF THE COOKING / BAKING TIME » is **on permanently**: «». The display indicates the time / system time.
6. Select the desired oven function (s. chapter 4.5 OVEN FUNCTIONS) and oven temperature using the corresponding rotary knobs.
7. The oven is in operation.
8. If the countdown time has elapsed, an acoustic signal sounds, the oven is **switched off automatically** and the operational status indicator «DURATION OF THE COOKING / BAKING TIME» **flashes** again: «».
9. After approx. 2 minutes the acoustic signal stops automatically, and the operational status indicator «DURATION OF THE COOKING / BAKING TIME» goes **off**: «»». You can also switch off the acoustic signal by pressing any button on the display: « /  / »

i After the cooking / baking process is finished: the oven function knob **must** be set to position «» **and** the temperature control knob **must** be set to position «**0**» to **switch off the oven completely**.



4.4.3 How to cancel the programming

⚠ CAUTION! To switch off the oven completely, the rotary knob of the oven function must be set to position «» **and** the rotary knob of the oven temperature must be set to position «**0**». If the rotary knobs are not set to these positions after you have cancelled the timer / programme functions, the oven will keep heating continuously.

HOW TO CANCEL THE TIMER





1. Press the function button «» on the display repeatedly until the operational status indicator of the timer flashes: «».
2. Set the time which is indicated on the display back to «**00.00**».

HOW TO CANCEL THE FUNCTION «DURATION OF THE COOKING / BAKING TIME»

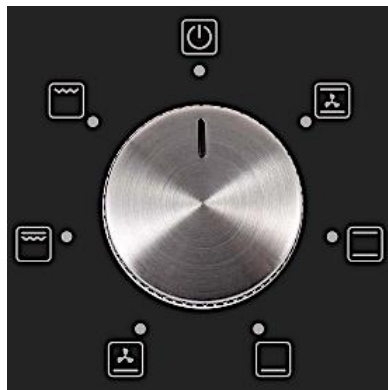
1. Press the function button «» on the display repeatedly until the operational status indicator «DURATION OF THE COOKING / BAKING TIME» flashes: «».
2. Set the time which is indicated on the display back to «**00.00**».

4.5 Functions of the oven



SYMBOLS	DESCRIPTION OF THE FUNCTIONS
	<p style="text-align: center;"><u>TOP AND BOTTOM HEAT INCL. FAN</u></p> <ul style="list-style-type: none"> ➤ The oven is heated conventionally while using the fan. ➤ Due to the additionally activated fan, the heat circulates; this circulation ensures an even heat distribution. ➤ The oven temperature rises slowly and the heat can penetrate the food completely. This reduces excess heat and makes grilling more energy efficient. ➤ This function is suitable, i. a., for roasting at high temperatures or for the roasting of large pieces of meat.
	<p style="text-align: center;"><u>TOP HEAT AND BOTTOM HEAT</u></p> <ul style="list-style-type: none"> ➤ The oven is heated conventionally. ➤ The oven must be preheated before you start cooking / baking. ➤ Suitable to cook / bake on one cooking / baking level.
	<p style="text-align: center;"><u>BOTTOM HEAT</u></p> <ul style="list-style-type: none"> ➤ Switches on the bottom heat of the oven, e.g., for final backing from the bottom. ➤ This function is also suitable for slow cooking and for warming up.
	<p style="text-align: center;"><u>BOTTOM HEAT INCL. FAN</u></p> <ul style="list-style-type: none"> ➤ Switches on the bottom heat of the oven, e.g., for final backing from the bottom (e.g., pizza, etc.). ➤ Due to the fan, the heat circulates; this circulation ensures an even cooking and baking result. ➤ This function is also suitable for the sterilising and preserving of jars.
	<p style="text-align: center;"><u>GRILL (INNER GRILL ELEMENT)</u></p> <ul style="list-style-type: none"> ➤ This function switches on the inner part of the grill element (top heating element) only. ➤ The heat is emitted directly on the food under the grill element. ➤ The inner part of the grill element is suitable for the grilling of small portions.; e.g., of bacon, of toast, of small fish and meat portions, etc.

SYMBOLS	DESCRIPTION OF THE FUNCTIONS
	<p style="text-align: center;"><u>GRILL ELEMENT (COMPLETE GRILL ELEMENT)</u></p> <ul style="list-style-type: none"> ➤ This function switches on the grill element only. ➤ The inner and outer part of the grill element (complete top heating element) operate simultaneously. ➤ Preheat the grill for approx. 5 minutes. ➤ Place the grill pan in the 4th or 5th rack of the oven: counted from the bottom of the oven (lowest rack height) upwards. ➤ The heat is emitted directly onto the food under the grill element. ➤ Grilling with the complete grill element allows higher temperatures in the top area and intensifies browning; it also allows the preparing of larger portions.; e.g., of sausages, steaks, fish, etc.

NOTICE! If you select an oven function incl. fan (e.g., top and bottom heat and fan) and set the temperature control knob to position « 0 » at the same time, only the fan operates and you can cool down food / dishes or the inside of the oven.

5. Environmental protection

5.1 Environmental protection: disposal

- ❖ Appliances bearing this symbol «  » must not be disposed of together with household waste throughout the EU. To prevent potential damage to the environment or human health from uncontrolled waste disposal and to promote the sustainable reuse of material resources, responsibly supply the appliance to a recycling centre.

5.2 Environmental protection: energy saving

- ❖ Do not open the oven door unnecessarily often.
- ❖ Switch off the oven in good time and make use of the residual heat.
- ❖ Only use the oven when cooking larger dishes.
- ❖ Meat of up to 1 kg can be cooked more economically in a pan on the hob.

- ❖ Minimise the amount of cooking liquids or fat/oil to shorten cooking times.
- ❖ Make use of the residual heat of the oven.
- ❖ If the cooking time takes longer than 40 minutes, switch off the oven 10 minutes before.
- ❖ For baking it is better to use black trays which conduct heat better and shorten the baking time.
- ❖ Make sure the oven door is closed properly.
- ❖ Soils prevent heat-transfer. Repeatedly burnt-on spillages can often be removed by products, which will damage the environment, only.
- ❖ Heat can escape through spillages on the door seals. Clean up any spillages immediately.
- ❖ Do not install the oven / hob near of refrigerators / freezers. Otherwise, the energy consumption increases unnecessarily.

6. Cooking guidelines

⚠ WARNING! Be very careful when frying because oil and fat heat up very fast especially when operating a high-power level. Extremely hot oil and fat inflame spontaneously and represent a serious fire risk.

⚠ WARNING! NEVER try to extinguish a fire with water but switch off the appliance and then cover flame e.g., with a lid or a fire blanket.

⚠ CAUTION! The interior parts of the appliance become extremely hot. Do not touch any parts inside the appliance if you handle your cookware. **RISK OF BURNS!**

⚠ CAUTION! Be careful if you open the door. Do not get in contact with the hot parts of the oven or the steam, which will escape the oven. **RISK OF BURNS! RISK OF SCALDING!**

⚠ CAUTION! Always use oven gloves.

6.1 Tips for baking and roasting in an oven

- ❖ We recommend using the supplied baking tray provided with your appliance.
- ❖ It is also possible to bake in cake tins and trays bought somewhere else. **For baking it is better to use black trays which conduct heat better and shorten the baking time.**

- ❖ Shapes and trays with bright or shiny surfaces are not recommended when using the conventional heating method (top and bottom heaters). The use of such tins can result in under-cooking the base of cakes.
- ❖ Before you take a cake out of the oven, check that it is ready using a wooden stick (when the cake is ready the stick should come out dry and clean after having been inserted in the cake).
- ❖ When switching off the oven leave the cake inside for about 5 minutes.
- ❖ Cook meat with a weight of more than 1 kg in the oven. Cook smaller pieces of food on the hob.
- ❖ Use oven-proof cookware only. Check that their handles also are oven-proof.
- ❖ When you cook meat on a grillage, insert a drip tray with a small amount of water in the oven (minimum rack height).
- ❖ Turn over meat at least once.
- ❖ Never pour cold water on the meat.

6.2 Tips for grilling in an oven

1. Turn the rotary knob for the selection of the oven functions until the desired grill function is displayed.
2. Preheat the oven for approx. 4 minutes.
3. When you grill your food on a grilling grate, also insert a drip tray to catch the dripping grease and to keep the appliance clean.
4. **Always** keep the door of the oven closed.
5. Turn your food over after half of the grilling-time.
6. Spread your food with a little bit of oil before grilling.

NOTICE! Do not use aluminium foil for grilling. Do not wrap your food in aluminium foil and do not cover the grillage with aluminium foil. The aluminium foil will reflect the heat of the grill so the appliance may be damaged.

NOTICE! Do not place the drip tray (oven pan) or the baking tray (deep oven pan)¹⁹ in the upper levels (4 / 5²⁰) of the oven. The intense heat in the upper levels of the oven can warp the material of the accessories so that the interior of the oven can be damaged when removing the drip tray / baking tray. **RISK OF DAMAGE!**

¹⁹ Depending on model.

²⁰ Depending on model.

6.3 Examples of baking and roasting food in an oven

❖ In the following table you will find examples of baking and roasting food in an oven.









i The temperatures given in the following table are guidelines only. They depend on the quality and of the combination of the food to be cooked.

i The cooking times given in the following table are guidelines only. The respective cooking time depends on the cookware used as well as on the quality, temperature and consistency of the foods and may vary accordingly.

i The table does not claim to be complete.

i The manufacturer does not give any guarantee and accepts no liability for the accuracy or completeness of the following table.

⚠ CAUTION! Cooking utensils may become hot because of the heat transferred by the heated food. Potholders or oven gloves may be needed to handle such utensils.

Food	Weight (kg)	Level	Function	Temperature in °C	First cooking time (minutes)	Second cooking time (minutes)	Accessory
Biscuit	0.5	3		200	10 - 15	-	baking tray
Sandwich	0.2	3		180	15 - 20	-	grate
Swiss Roll	0.2	3		180	10 - 18	-	baking tray
Small cake	0.3-0.4	3		185	20 - 25	-	baking tray
Sponge cake	0.5	3		175	30 - 35	-	grate
Pizza	0.35	3		200	10	-	baking tray
Apple pie	1.2	3		185	50 - 60	-	grate
Toast	9 pcs.	5		240	1 - 2	-	grate
Hamburger	1.0	5		240	10 - 20	5-10	baking tray

7. Cleaning and maintenance

⚠ WARNING! Switch off the appliance and let it cool down before cleaning. Disconnect the appliance from the mains before maintenance (fuse box of your household power supply)!

⚠ WARNING! Never use a steam cleaner to clean the appliance. The steam will cause serious damage to the electric components of the appliance. RISK OF ELECTRIC SHOCK!

⚠ CAUTION! To **switch off the oven completely**, the rotary knob of the oven function must be set to position «  » **and** the rotary knob of the oven temperature must be set to position « **0** ».

DETERGENTS

- Do not use any abrasive detergents!
- Do not use any organic detergents!²¹
- Do not use essential oils!
- Never use solvents.

NOTICE! Any damage caused to the appliance by a cleaning product will not be fixed free of charge, even if the guarantee period of the appliance is still valid.

7.1 Cleaning of the oven

⚠ WARNING! Never use a steam cleaner! RISK OF ELECTRIC SHOCK!

NOTICE! If you use a special oven-detergent, check that the detergent is suitable for your appliance (instructions on the packaging of the detergent).

NOTICE! Any damage that is caused to the appliance by a cleaning product will not be fixed free of charge, even if the guarantee period of the appliance is still valid.

²¹ Detergents such as vinegar, citric acid etc.

- Clean the oven after use.
- Switch on the internal light while cleaning.
- Clean the interior with warm water and a little bit of washing-liquid. Use a sponge or a soft cloth. Never use abrasive or aggressive detergents.
- Dry after cleaning.
- Clean the outside of the oven with warm soapy water. Use a sponge or a soft cloth. Never use abrasive or aggressive detergents.
- If you use a special oven-detergent, check that the detergent is suitable for your appliance (instructions on the packaging of the detergent).

7.1.1 How to clean the oven with steam

1. Place a bowl of 250 ml of water at the lowest rack height of the oven.
2. Close the oven door.
3. Select the oven function «top and bottom heat (incl. fan) » and set the oven temperature to 100 °C.
4. Heat the oven for approx. 30 minutes.
5. Open the oven door and wipe the interior with a cloth.
6. Then clean the interior using warm water and a little bit of washing-liquid.
7. Dry after cleaning.

7.2 Cleaning of the oven door

- Clean the door very carefully.
- Do not use any abrasive detergents; otherwise, you may damage or break the glass.
- Use wash-up liquid and warm water.

7.3 Replacing of the illuminant

⚠ WARNING! Switch off the appliance and let it **cool down completely**. Disconnect the appliance from the mains before maintenance (fuse box of your household power supply)! **RISK OF ELECTRIC SHOCK!**

NOTICE! When you replace the illuminant, always use a clean cloth or gloves. **Never** touch the new illuminant with your bare hands.

NOTICE! Never use a screwdriver to remove the cover. Remove the cover by hand **only!** **RISK OF DAMAGE!**

1. **Disconnect the appliance from the mains: switch off the corresponding fuse in the fuse box of your household power supply!**

2. Place a dishcloth in the interior of the cold oven to protect it from possible damage.
3. Unscrew the lamp cover anticlockwise (s. fig. below). Clean the lamp cover and wipe it dry thoroughly.



4. Unscrew the illuminant from the socket (s. fig. below) and replace it with a high temperature illuminant (300 °C) of the **same type**: Voltage 230 V / Power 25 W. Do not use any other type of illuminant.

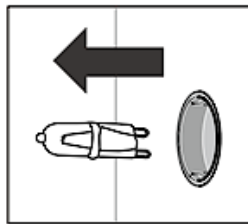

5. Screw the new illuminant in. Check its proper position in the socket.
6. Replace the lamp cover.
7. **Remove the dishcloth** and switch on the corresponding fuse in the fuse box of your household power supply again.

i According to the EU regulation No. 244/2009, your appliance is classified as a household appliance in accordance with the eco-design requirements for non-directional household lamps. This means that illuminants, which are used in household appliances, must not be used to illuminate domestic establishments.

NOTICE! Any damage that is caused to your appliance by improper removal or installation of the illuminant will not be fixed free of charge, even if the guarantee period of the appliance is still valid.

7.4 Removing / installing of the oven door

HOW TO REMOVE / INSTALL THE OVEN DOOR

1. Open the door and push the safety catches of the two hinges upwards (s. fig. on the right).

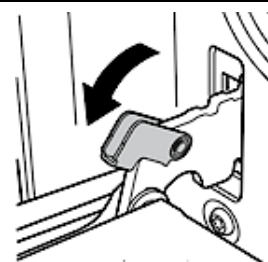

2. Close the door slightly: 15° (s. fig. on the right).
3. Lift the door and pull it towards your direction carefully.

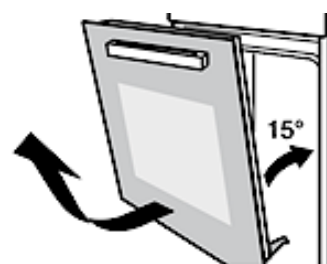

4. To reassemble proceed in reverse order.
5. Check that the groove of the hinge bracket is positioned properly in its guide.
6. After reassembling the door close the safety catch carefully.
7. **If the safety catch is not closed properly, you will damage the hinges when closing the door.**

NOTICE! Any damage that is caused to your appliance by improper removal or installation of the oven door will not be fixed free of charge, even if the guarantee period of the appliance is still valid.

7.5 Removing / installing of the telescopic slides

HOW TO REMOVE THE TELESCOPIC SLIDE (LEFT SIDE OF THE OVEN CAVITY)

1. Press the slide hooks of the telescopic slide at the points marked «**A**» until it is released from the side rack (see fig. on the right).
2. Then turn the telescopic slide anti-clockwise slightly (s. fig. on the right, arrow).



3. Lift the telescopic slide slightly so that you can remove it from the side rack without the slide hooks being jammed (s. fig. on the right, arrow).
4. Remove the telescopic slide.



- i** Please proceed inversely to remove the telescopic slide which is on the right side of the oven cavity.
- i** If you do not want to use the telescopic slides any longer or if you want to use them again later, please store them in a dry and safe place.

HOW TO INSTALL THE TELESCOPIC SLIDE (LEFT SIDE OF THE OVEN CAVITY)

1. If you want to install the telescopic slides, select the desired insertion level of the side racks first.
2. Place the rail hooks at the points marked « **B** » on the upper guide rail (s. fig. on the right).
3. Then turn the telescopic rail clockwise (s. fig. on the right, arrow).

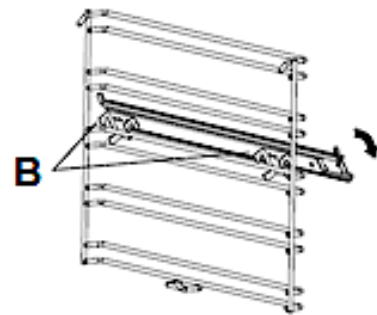

4. Press the slide hooks of the telescopic slide at the points marked « **C** » until they snap into place on the lower guide rail of the side rack; (s. fig. on the right, arrow).
5. Ensure that the telescopic slide is properly and securely installed in the guide rail of the side rack.

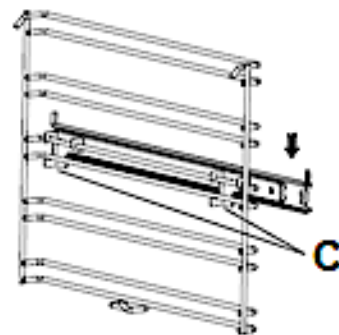

6. Before you close the appliance door, ensure that all telescopic slides are completely pushed in.
7. **If the telescopic slides are not pushed in properly, the glass of the door may be damaged when the door is closed!**
- i** To install the telescopic slide on the right side of the oven cavity, please proceed inversely.

NOTICE! Any damage that is caused to your appliance by improper removal or installation of the telescopic slides will not be fixed free of charge, even if the guarantee period of the appliance is still valid.

7.6 Removing / installing of the side rack(s)

❖ You can remove the side racks to facilitate the cleaning of the oven cavity (especially the side panels).

i Remove **all accessories** such as the grilling grate, drip tray, etc. before you remove the side racks.

NOTICE! Only carry out the removal of the side racks with utmost care, otherwise you may damage the enamel.

NOTICE! Any damage caused by the improper removal or installation of the side racks is **not** covered by the guarantee.

HOW TO REMOVE THE SIDE RACKS

1. Press the hook (**A**) of the side rack slightly downwards (s. fig. on the right, arrow).

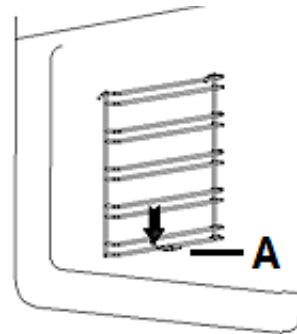

2. Swivel the side rack inwards at an angle of approx. **45 degrees** (s. fig on the right, arrow).

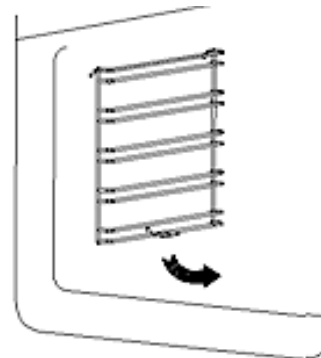

3. Unhook the side rack at the top and then pull it out **carefully** (s. fig. on the right, arrows).

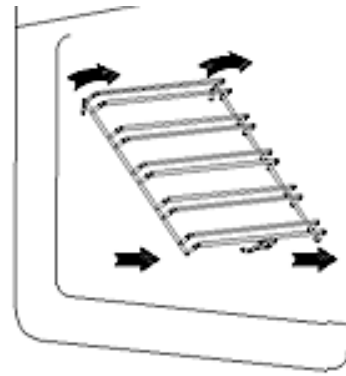

HOW TO INSTALL THE SIDE RACKS

1. Please proceed in **reverse order** to install the side racks; s. above «HOW TO REMOVE THE SIDE RACKS».
2. Ensure that the side racks are installed properly and securely.

NOTICE! Any damage that is caused to your appliance by improper removal or installation of the side racks will not be fixed free of charge, even if the guarantee period of the appliance is still valid.

8. Troubleshooting

⚠ DANGER! Never try to repair the appliance yourself. Repairs carried out by unauthorised persons can cause serious damage. If the appliance does not operate properly, please contact the aftersales service **or** the shop you purchased the appliance at.²²

EMERGENCY MEASURES

1. Switch off the entire appliance.
 2. Disconnect the appliance from the mains (fuse box of your household power supply).
 3. Contact your aftersales service **or** the shop you purchased the appliance at.
- Check the schedule below before you contact your aftersales service **or** the shop you purchased the appliance at.

²² Depending on model: s. page «SERVICE INFORMATION» at the end of this instruction manual.

MALFUNCTION	
POSSIBLE CAUSE(S)	MEASURE(S)
APPLIANCE DOES NOT WORK AT ALL.	
1. The appliance is not supplied with energy.	1. Check that the appliance is connected to the mains. Check the household fuse box. Is there a power failure at your place of residence?
THE APPLIANCE DOES NOT HEAT.	
1. You have not set a temperature. 2. You have not set the timer ²³ . 3. The heating element is defective.	1. Set a temperature. 2. Set the timer. 3. Please contact the aftersales service.
THE INTERNAL LIGHT DOES NOT WORK.	
1. The illuminant is loose or damaged.	1. Tighten or replace the illuminant.
NOISE CAUSED BY THE FAN INSIDE THE APPLIANCE.	
1. The cooling-fan the appliance is equipped with ²⁴ protects the electronics from being overheated. It may continue to run even after you have switched the appliance off.	1. Normal operating condition. Do not disconnect the appliance from the mains while the fan is running.
ABNORMAL TEMPERATURE MEASUREMENT IN THE OVEN	
1. Temperature sensor of the oven is defective.	1. The oven must not be used. The temperature sensor must be replaced. Please contact the aftersales service <u>immediately</u> .

i If the appliance has a malfunction not noted on the schedule above or if you have checked all items on the above schedule but the problem still exists, please contact the aftersales service.

²³ Depending on model.

²⁴ Depending on model.

9. Technical data

TECHNICAL DATA*	
Model	Built-in oven
Control panel	Rotary knob & Touch control
Energy efficiency category**	A
Energy consumption / conventional	0.70 kW/h
Energy consumption / fan	0,69 kW/h
Net volume oven in litres	50.00
Number of heat sources per cooking chamber	1 (electric)
Number of cooking chambers	1
Size of the appliance	Volume: 50 l
Oven functions	top heat + bottom heat + fan / top heat + bottom heat / top heat / bottom heat + fan / grill
Grill	✓
Fan	✓
Hot air	-
Full-glass inner door	✓
Telescopic slides	✓ / 1 set
Timer	✓
Oven door / glass sheets	Black glass / 3
Body cooling	✓
Handles / rotary knobs	Aluminium
Retractable rotary knobs	-
Drip pan / grilling grate / baking tray	1 / 1 / -
Side racks (removable)	✓ / 1 set
Max. rated power	2000 W
Noise emission	50 dB(A) re 1 pW
Voltage / frequency	220 - 240 V AC / 50 Hz
Cable length in cm	120
Safety plug	✓
Dimensions: H*W*D in cm	59.50*45.00*56.50
Weight: net / gross in kg	24.10 / 27.00

❖ Technical modifications reserved.

*	According to Regulation (EU) No. 65/2014
**	A+++ (highest efficiency) to D (lowest efficiency)

10. Waste management

1. While unpacking, the packaging materials (polythene bags, polystyrene pieces, etc.) should be kept away from children and pets. **CHOKING HAZARD! RISK OF INJURY!**
2. Old and unused appliances must be sent for disposal to the responsible recycling centre. Never expose to open flames.
3. Before you dispose of an old appliance, **render it inoperative**. Unplug the appliance and cut off the entire power supply cable. Dispose of the power supply cable and the plug immediately. **Remove the door completely** so children are not able to get into the appliance as this endangers their lives!
4. Dispose of any paper and cardboard into the corresponding containers.
5. Dispose of any plastics into the corresponding containers.
6. If suitable containers are not available at your residential area, dispose of these materials at a suitable municipal collection point for waste-recycling.
7. Receive more detailed information from your retailer or your municipal facilities.



Materials marked with this symbol are recyclable.



Please contact your local authorities to receive further information.

11. Guarantee conditions

for large electric appliances, PKM GmbH & Co. **KG, Neuer Wall 2, 47441 Moers.**

This appliance includes a 24-month guarantee **for the consumer** given by the manufacturer, dated from the day of purchase, referring to its flawless material-components and its faultless fabrication. The consumer is accredited with both the dues of the guarantee given by the manufacturer and the vendor's guarantees. These are not restricted to the manufacturer's guarantee.

Any guarantee claim has to be made **immediately after the detection and within 24 months** after the delivery to the first ultimate vendee. The guarantee claim has to be verified by the vendee by submitting a proof of purchase including the date of purchase and/or the date of delivery. The guarantee does not establish any entitlement to withdraw from the purchase contract or for a price reduction. Replaced components or exchanged appliances demise to us as our property.

The guarantee claim does not cover:

1. fragile components as plastic, glass or bulbs;
2. minor modifications of the PKM-products concerning their authorised condition if they do not influence the utility value of the product;
3. damage caused by handling errors or false operation;
4. damage caused by aggressive environmental conditions, chemicals, detergents;
5. damage caused by non-professional installation and haulage;
6. damage caused by non common household use;
7. damages which have been caused outside the appliance by a PKM-product unless a liability is forced by legal regulations.

The validity of the guarantee will be terminated if:

1. the prescriptions of the installation and operation of the appliance are not observed.
2. the appliance is repaired by a non-professional.
3. the appliance is damaged by the vendor, the installer or a third party.
4. the installation or the start-up is performed inappropriately.
5. the maintenance is inadequately or incorrectly performed.
6. the appliance is not used for its intended purpose.
7. the appliance is damaged by force majeure or natural disasters, including, but with not being limited to fires or explosions.

Please provide the following information for the registration of your guarantee claim:

1. the complete address of the location of the appliance.
2. phone number(s) and e-mail contact.
3. model name.
4. serial number/photo of the rating plate.
5. type of malfunction.

i If you do not provide the above data, your guarantee claim cannot be handled immediately.

Special note

Please photograph the rating plate of the appliance before installation and save the photo for possible later use.

You find the rating plate on the following locations.

1. Fridges/freezer: inside or on the back side.
2. Dishwasher/washer/dryer: on the door area or the back side.
3. Hobs: on the bottom side.
4. Ovens: on the door area.
5. Hob/oven combinations have 2 rating plates (oven and hob).
6. Extractor hoods: inside near the motor.

The guarantee claims **neither** extend the guarantee period **nor** initiate a new guarantee period. The geographical scope of the guarantee is limited with respect to appliances, which are purchased and used in Germany, Austria, Belgium, Luxembourg and the Netherlands.

PKM
August 2014



**Sie finden alle Informationen zum Kundendienst
auf der Einlage in dieser Bedienungsanleitung.**

**Aftersales service information
on the leaflet inside this instruction manual.**

Änderungen vorbehalten	Subject to alterations
STAND	UPDATED
28.12.2022	28/12/2022