

WORX®

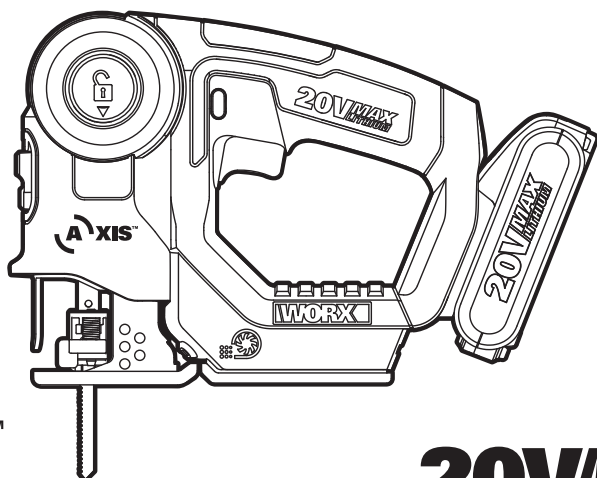

A^XIS™

20V MAX
LITHIUM

| | | |
|---|-----------|------------|
| 20V Li-Ion multi-purpose saw | EN | P07 |
| 20V Li-Ion-Mehrzwecksäge | D | P12 |
| Scie multifonction 20V Li-Ion | F | P17 |
| Seghetto multi funzione a batteria agli ioni di litio da 20V | I | P23 |
| Sierra multifunción de ion-litio de 20V | ES | P28 |
| Zaag voor algemeen gebruik op 20V Li-Ionbatterij | NL | P33 |
| Pilarka wielofunkcyjna litowo-jonowa 20V | PL | P38 |
| 20V-os Li-Ion akkumulátoros multifunkciós fűrés | HU | P44 |
| Ferăstrău multifuncțional cu acumulator Li-Ion de 20V | RO | P49 |
| 20V Li-Ion víceúčelová pila | CZ | P54 |
| 20V Viacúčelová píla napájaná lítiovo-iónovou batériou | SK | P59 |
| Serra multi-usos com bateria de 20V de íões de lítio | PT | P64 |
| 20V Li-jon Universalsåg | SV | P69 |
| 20V večnamenska žaga z litijevim akumulatorjem | SL | P74 |

WX550 WX550.1 WX550.9

| | |
|---|-----------|
| Original instructions | EN |
| Übersetzung der Originalanleitung | D |
| Traduction des instructions initiales | F |
| Traduzione delle istruzioni originali | I |
| Traducción de las instrucciones originales | ES |
| Vertaling van de oorspronkelijke instructies | NL |
| Tłumaczenie oryginalnych instrukcji | PL |
| Eredeti használati utasítás fordítása | HU |
| Traducerea instrucțiunilor inițiale | RO |
| Překlad původních pokynů | CZ |
| Preklad pôvodných pokynov | SK |
| Tradução das instruções originais | PT |
| Översättning av originalinstruktionerna | SV |
| Prevod izvirna navodila | SL |

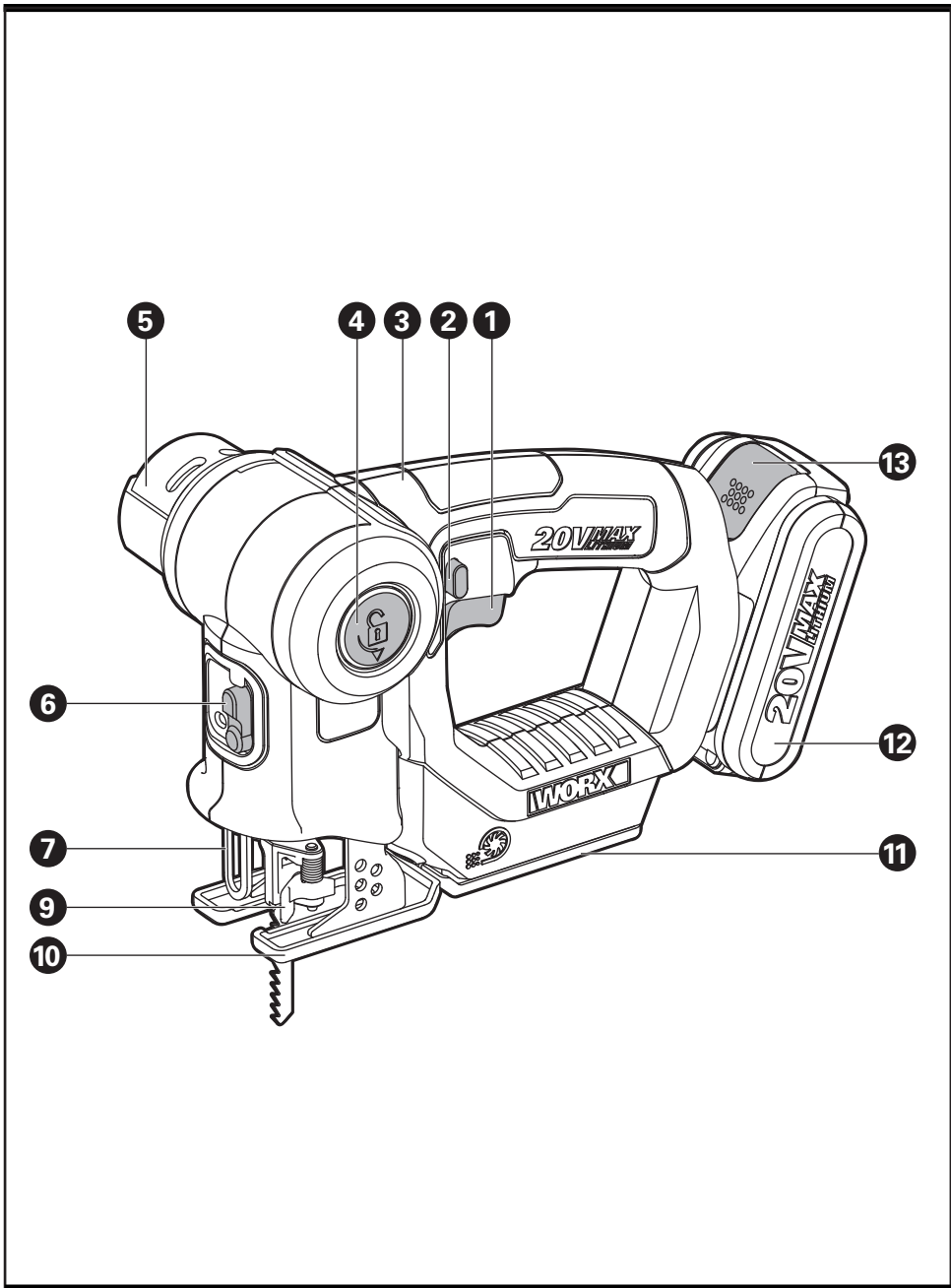

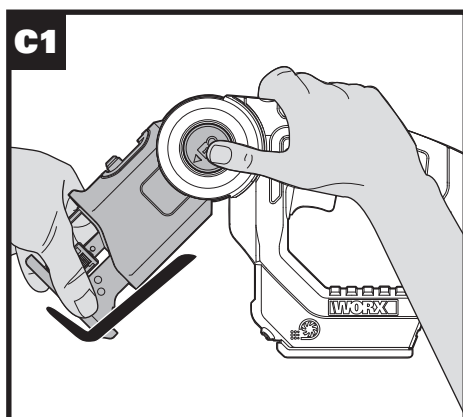
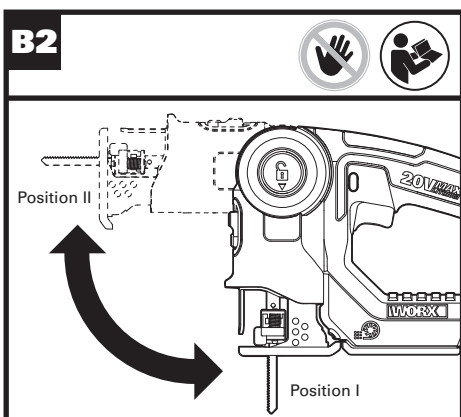
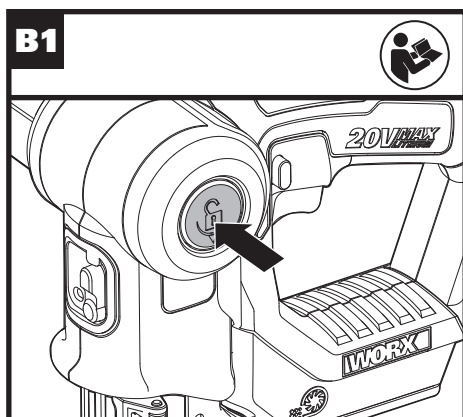
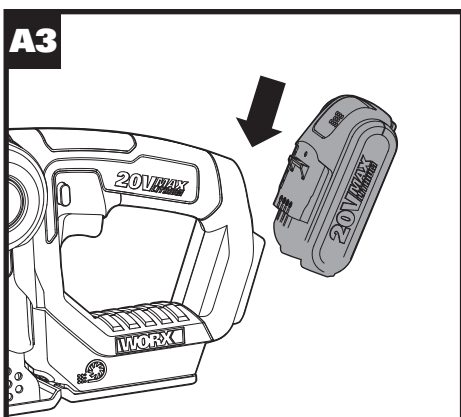
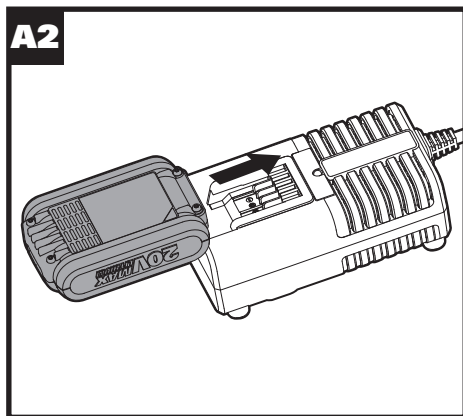
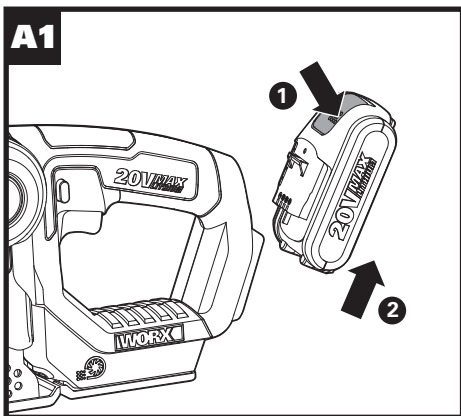

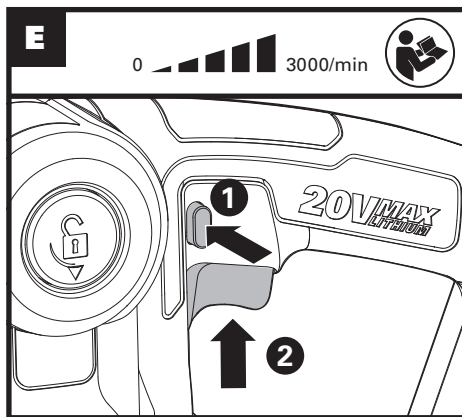
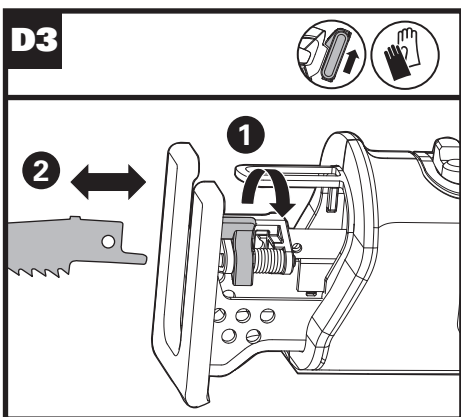
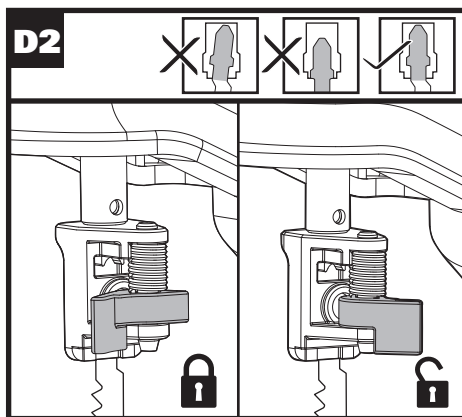
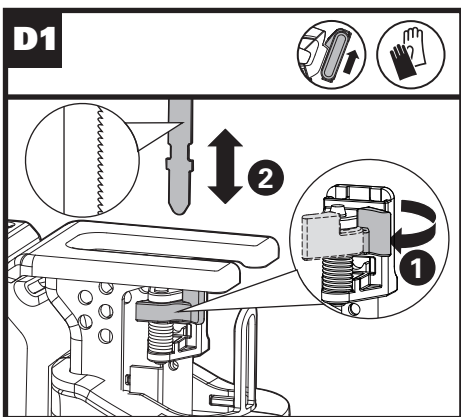
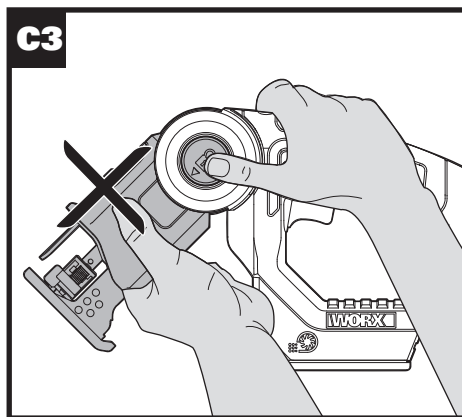
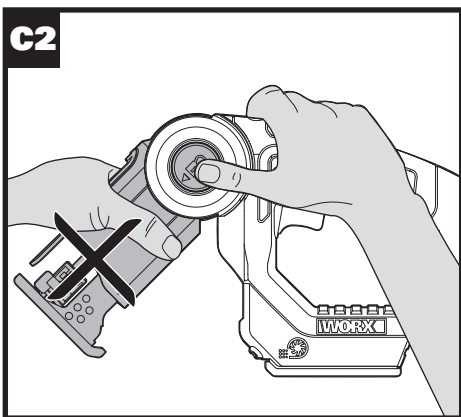

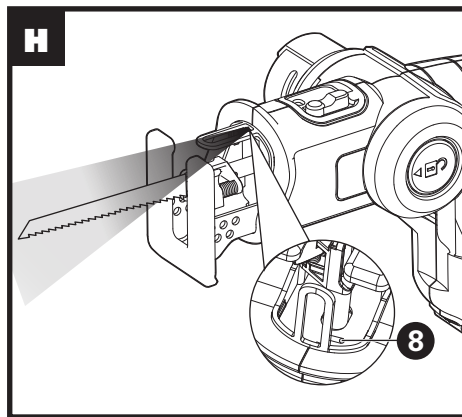
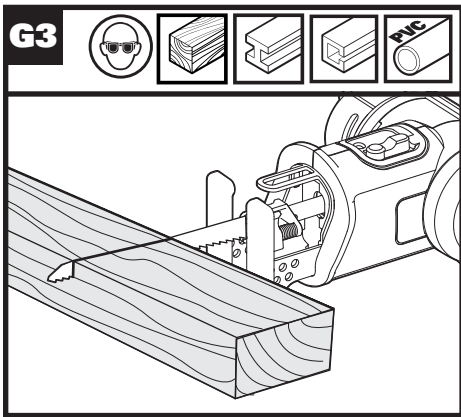
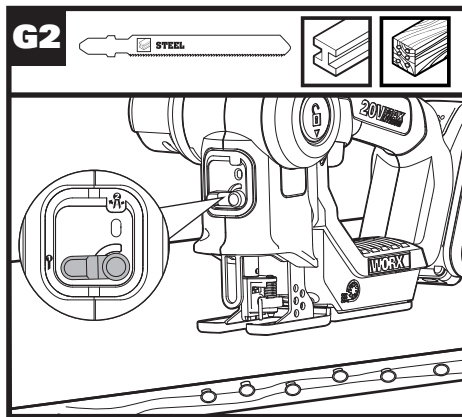
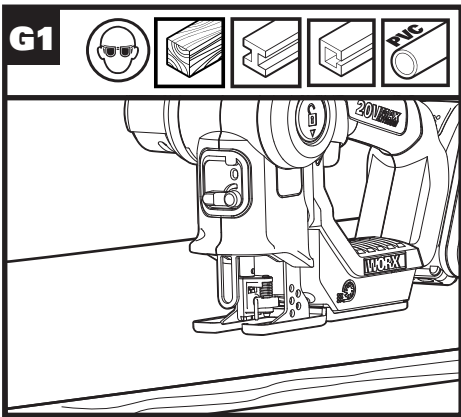
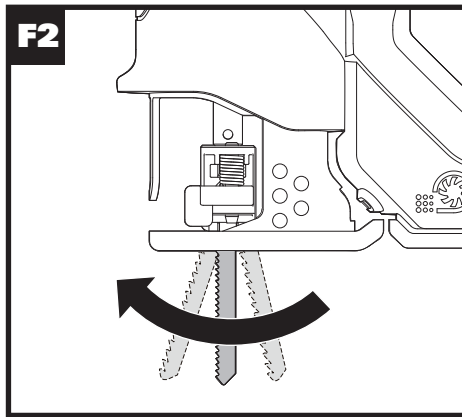
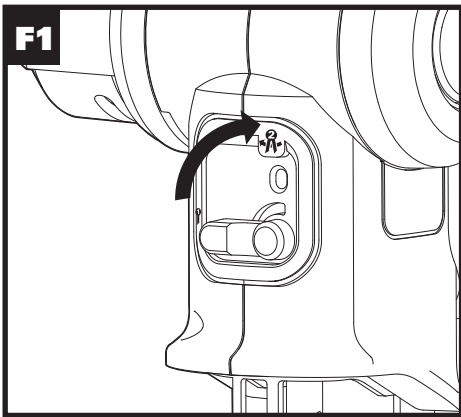

- 1. ON/OFF SWITCH**
- 2. LOCK-OFF BUTTON**
- 3. HAND GRIP AREAS**
- 4. PIVOT RELEASE BUTTON**
- 5. MOTOR COVER**
- 6. PENDULUM FUNCTION CONTROL**
- 7. PROTECTION FINGER**
- 8. LED WORK LIGHT (SEE FIG. H)**
- 9. BLADE HOLDER**
- 10. FOOT PLATE**
- 11. BASE PLATE**
- 12. BATTERY PACK ***
- 13. BATTERY PACK RELEASE BUTTON**

***Not all the accessories illustrated or described are included in standard delivery.**

TECHNICAL DATA

Type **WX550 WX550.1 WX550.9 (5-designation of machinery, representative of Saw)**

| | WX550 WX550.1 | WX550.9 |
|------------------|--------------------------|----------------|
| Rated voltage | 20V Max** | |
| Charger voltage | 100-240V-50/60Hz | / |
| No load speed | 0-3000/min | |
| Stroke length | 20mm | |
| Cutting capacity | | |
| Jigsaw mode | Wood | 50mm |
| | PVC pipe | 50mm |
| | Steel plate | 4mm |
| Rep saw mode | Wood | 100mm |
| | PVC pipe | 127mm |
| | Steel pipe | 76mm |
| Machine weight | 1.9kg | 1.5kg |

**Voltage measured without workload. Initial battery voltage reaches maximum of 20 volts. Nominal voltage is 18 volts.

NOISE INFORMATION

| | |
|---------------------------|-----------------------------|
| A weighted sound pressure | $L_{pA} = 79,7\text{dB(A)}$ |
| A weighted sound power | $L_{WA} = 90,7\text{dB(A)}$ |
| K_{pA} & K_{WA} | 3dB(A) |
| Wear ear protection | |

VIBRATION INFORMATION

Vibration total values (triax vector sum) determined according to EN 60745:

| | |
|----------------------|--|
| Cutting sheet metal | Vibration emission value $a_{h,M} = 4,805\text{m/s}^2$ |
| | Uncertainty K = 1,5m/s ² |
| Cutting boards | Vibration emission value $a_{h,B} = 5,495\text{m/s}^2$ |
| | Uncertainty K = 1.5m/s ² |
| Cutting wooden beams | Vibration emission value $a_{h,WB} = 5,535\text{m/s}^2$ |
| | Uncertainty K = 1.5m/s ² |

The declared vibration total value may be used for comparing one tool with another, and may also be used in a preliminary assessment of exposure.

! WARNING: The vibration emission value during actual use of the power tool can differ from the declared value depending on the ways in which the tool is used dependant on the following examples and other variations on how the tool is used:

How the tool is used and the materials being cut. The tool being in good condition and well maintained.

The use of the correct accessory for the tool and ensuring it is sharp and in good condition.

The tightness of the grip on the handles and if any anti vibration accessories are used.

And the tool is being used as intended by its design and these instructions.

This tool may cause hand-arm vibration syndrome if its use is not adequately managed.

! WARNING: To be accurate, an estimation of exposure level in the actual conditions of use should also take account of all parts of the operating cycle such as the times when the tool is switched off and when it is running idle but not actually doing the job. This may significantly reduce the exposure level over the total working period.

Helping to minimise your vibration exposure risk. ALWAYS use sharp blades.

Maintain this tool in accordance with these instructions and keep well lubricated (where appropriate).

If the tool is to be used regularly then invest in anti vibration accessories.

Avoid using tools in temperatures of 10°C or less. Plan your work schedule to spread any high vibration tool use across a number of days.

ACCESSORIES

| | WX550 | WX550.1 | WX550.9 |
|--------------------------------|-------|---------|---------|
| 1hr Charger (WA3860) | 1 | 1 | / |
| 2Ah Battery Pack (WA3551.1) | 1 | 2 | / |
| Wood cutting jig saw blade | 1 | 1 | 1 |
| Metal cutting jig saw blade | 1 | 1 | 1 |
| Aluminum cutting jig saw blade | 1 | 1 | 1 |
| Wood cutting rep saw blade | 1 | 1 | 1 |

We recommend that you purchase your accessories from the same store that sold you the tool. Refer to the accessory packaging for further details. Store personnel can assist you and offer advice.

RECIPROCATING SAW SAFETY WARNINGS

1. **Hold reciprocating saw by insulated gripping surfaces, when performing an operation where the cutting accessory may contact hidden wiring.** Cutting accessory contacting a "live" wire may make exposed metal parts of the power tool "live" and could give the operator an electric shock.











ADDITIONAL SAFETY RULES FOR RECIPROCATING SAW











1. Always wear a dust mask.

SAFETY WARNINGS FOR BATTERY PACK

- a) **Do not dismantle, open or shred cells or battery pack.**
- b) **Do not short-circuit a battery pack. Do not store battery packs haphazardly in a box or drawer where they may short-circuit each other or be short-circuited by conductive materials.** When battery pack is not in use, keep it away from other metal objects, like paper clips, coins, keys, nails, screws or other small metal objects, that can make a connection from one terminal to another. Shorting the battery terminals together may cause burns or a fire.
- c) **Do not expose battery pack to heat or fire. Avoid storage in direct sunlight.**
- d) **Do not subject battery pack to mechanical shock.**
- e) **In the event of battery leaking, do not allow the liquid to come into contact with the skin or eyes. If contact has been made, wash the affected area with copious amounts of water and seek medical advice.**
- f) **Seek medical advice immediately if a cell or battery pack has been swallowed.**
- g) **Keep battery pack clean and dry.**
- h) **Wipe the battery pack terminals with a clean dry cloth if they become dirty.**
- i) **Battery pack needs to be charged before use. Always refer to this instruction and use the correct charging procedure.**
- j) **Do not maintain battery pack on charge when not in use.**
- k) **After extended periods of storage, it may be necessary to charge and discharge the battery pack several times to obtain maximum performance.**
- l) **Battery pack gives its best performance when it is operated at normal room temperature (20°C ± 5°C).**
- m) **When disposing of battery packs, keep battery packs of different electrochemical systems separate from each other.**
- n) **Recharge only with the charger specified by WORX. Do not use any charger other than that specifically provided for use with the equipment.** A charger that is suitable for one type of battery pack may create a risk of fire when used with another battery pack.
- o) **Do not use any battery pack which is not designed for use with the equipment.**
- p) **Keep battery pack out of the reach of children.**
- q) **Retain the original product literature for future reference.**
- r) **Remove the battery from the equipment when not in use.**
- s) **Dispose of properly.**

SYMBOLS

| | |
|---|--|
|  | To reduce the risk of injury, user must read instruction manual |
|  | Warning |
|  | Wear ear protection |
|  | Wear eye protection |
|  | Wear dust mask |
|  | Do not dispose of batteries. Return exhausted batteries to your local collection or recycling point |
|  | Do not burn |
|  | Do not expose to rain or water |
|  | Waste electrical products must not be disposed of with household waste. Please recycle where facilities exist. Check with your local authorities or retailer for recycling advice. |
|  | Make sure the battery is removed prior to changing accessories |
|  | Wear protective gloves |

| | |
|---|---|
|  | Wood |
|  | Metal |
|  | Aluminium |
|  | Plastic |
|  | Incorrect |
|  | Correct |
|  | Saw with moderate pressure in order to achieve optimal and precise cutting results |
|  | Lock |
|  | Unlock |
|  | Pinch points |
| xINR18/65-y | Cylindrical lithium Ion battery cells with max diameter of 18mm and max height of 65mm; "x" represents a number cells serial connected, blank if 1; "-y" represents a number of cells paralleled connected, blank if 1. |

OPERATING INSTRUCTIONS



NOTE: Before using the tool, read the instruction book carefully.

INTENDED USE

The machine is 2 saws in 1 tool with rep saw and jig saw function, intended for sawing wood, plastic, metal and building materials while resting firmly on the workpiece. It is suitable for straight and curved cuts.

ASSEMBLY AND OPERATION

| ACTION | FIGURE |
|---|------------------|
| BEFORE OPERATION | |
| Removing the battery pack | See Fig. A1 |
| Charging the battery pack | See Fig. A2 |
| Installing the battery pack | See Fig. A3 |
| Working mode adjustment Position I worked as a jigsaw. Position II worked as a reciprocating saw. NOTE: Select the blade best suitable for the working mode for better cutting performance (special reciprocating saw blade not included). | See Fig. B1 - C3 |
| <p>WARNING!</p> <ul style="list-style-type: none"> To avoid being pinched, keep hands away from the hinge when changing positions. To avoid tool being turned on accidentally, make sure keep your hands away from the lock-off button. Before operation, make sure the pivot release button is locked into position. | |
| ASSEMBLY | |
| Replacing the saw blade When using jig saw mode, the blade teeth face outward as shown in Fig. D1; while in rep saw mode, the blade teeth should face as shown in Fig. D3. | See Fig. D1-D3 |
| <p>CAUTION: Keep your hands away from the lock-off button to prevent switch actuation before making any adjustments or removing or installing attachments or accessories.</p> | |
| OPERATION | |

WARNING! Burn hazard. Do not touch the blade immediately after use. Contact with the blade may result in personal injury.

| | |
|--|------------------|
| Switching On and Off NOTE: For safety reasons the On/Off switch of the machine cannot be locked; it must remain pressed during the entire operation. | See Fig. E |
| Pendulum Function | See Fig. F1, F2 |
| Cutting WARNING! | See Fig. G1 – G3 |
| <ul style="list-style-type: none"> Never hold the pivot head when operating the tool. Never hold the motor cover when operating the tool. <p>Always use a blade suited to the material and material thickness to be cut. Before cutting any type of material, be sure it is firmly anchored or clamped to prevent slipping. Holding the work by hand or against your body leaves it unstable and may lead to loss of control.</p> <ul style="list-style-type: none"> Whenever possible, the saw foot plate must be held firmly against the material being cut. This will prevent the saw from jumping or vibrating and minimize blade breakage. | |
| LED Work Light | See Fig. H |

WORKING HINTS FOR YOUR MULTI-PURPOSED SAW

If your power tool becomes too hot, run no-load for 2-3 minutes to cool the motor. Avoid prolonged usage at very low speeds. Any movement of the material may affect the quality of the cut. The blade cuts on the upward stroke and may chip the uppermost surface. Ensure your uppermost surface is a non-visible surface when your work is finished.

MAINTENANCE

Your power tool requires no additional lubrication or maintenance.

There are no user serviceable parts in your power tool. Never use water or chemical cleaners to clean your power tool. Wipe clean with a dry cloth. Always store your power tool in a dry place. Keep the motor ventilation slots clean. Keep all working controls free of dust. Occasionally you may see sparks through the ventilation slots. This is normal and will not damage your power tool.

TROUBLESHOOTING

| Symptom | Possible Causes | Possible Solution |
|---|---|---|
| The tool suddenly stops during operation. | Over load Battery temperature too high | Relieve the load on the machine immediately and allow cooling for approx. 30 seconds by running the machine on no-load. |
| | Low battery capacity | Charge the battery pack. |

ENVIRONMENTAL PROTECTION



Waste electrical products must not be disposed of with household waste. Please recycle where facilities exist. Check with your local authorities or retailer for recycling advice.

DECLARATION OF CONFORMITY

We,
POSITEC Germany GmbH
Konrad-Adenauer-Ufer 37
50668 Köln

Declare that the product,
Description **WORX Li-ion Multi-Purpose Saw**
Type **WX550 WX550.1 WX550.9 (5-designation of machinery, representative of Saw)**
Function **Sawing various materials**

Complies with the following Directives,
2006/42/EC
2011/65/EU
2014/30/EU

Standards conform to
EN 55014-1
EN 55014-2
EN 60745-1
EN 60745-2-11

The person authorized to compile the technical file,
Name Russell Nicholson
Address Positec Power Tools (Europe) Ltd, PO
Box 6242, Newbury, RG14 9LT, UK



11

Suzhou 2016/09/16
Allen Ding
Deputy Chief Engineer, Testing & Certification

1. EIN/AUS-SICHERHEITSSCHALTER**2. FREIGABE-TASTE****3. HANDGRIFFBEREICHE****4. DREHBARE FREIGABETASTE****5. MOTORVERKLEIDUNG****6. PENDELHUB REGELUNG****7. FINGERSCHUTZ****8. LED-ARBEITSLICHT (SIEHE ABB. H)****9. SÄGEBLATTHALTERUNG****10. FUSSPLATTE****11. GRUNDPLATTE****12. AKKU *****13. AKKUVERRIEGELUNG**

* Abgebildetes oder beschriebenes Zubehör gehört teilweise nicht zum Lieferumfang.

TECHNISCHE DATEN

Typ **WX550 WX550.1 WX550.9** (5- Bezeichnung der Maschine, repräsentiert die Säge)

| | WX550 WX550.1 | WX550.9 |
|------------------------|---|----------------|
| Nennspannung | 20V  Max** | |
| Spannung Ladegerät | 100-240V~50/60Hz | / |
| Leerlaufdrehzahl | 0-3000/min | |
| Schaftlänge | 20mm | |
| Schnittleistung | | |
| Werkzeug als Stichsäge | Holz | 50mm |
| | PVC rohre | 50mm |
| | Stahlplatte | 4mm |
| Werkzeug als Säbelsäge | Holz | 100mm |
| | PVC rohre | 127mm |
| | Stahlrohr | 76mm |
| Gewicht | 1.9kg | 1.5kg |

**Spannung ohne Arbeitslast gemessen. Anfangsakkuspannung erreicht maximal 20 Volt. Nennspannung ist 18 Volt.

INFORMATIONEN ÜBER LÄRM

Gewichteter Schalldruck $L_{PA} = 79,7\text{dB(A)}$

Gewichtete Schalleistung $L_{WA} = 90,7\text{dB(A)}$

K_{PA} & K_{WA} 3dB(A)

Tragen Sie einen Gehörschutz



INFORMATIONEN ÜBER VIBRATIONEN

Vibrationsgesamtmesswertermittlung gemäß EN 60745:

| | |
|----------------------|--|
| Schnitte in metall | Vibrationsemissionswert $a_{h,M} = 4,805\text{m/s}^2$ |
| | Unsicherheit $K = 1,5\text{m/s}^2$ |
| Brett schneiden | Vibrationsemissionswert $a_{h,B} = 5,495\text{m/s}^2$ |
| | Unsicherheit $K = 1,5\text{m/s}^2$ |
| Holzbalken schneiden | Vibrationsemissionswert $a_{h,WB} = 5,535\text{m/s}^2$ |
| | Unsicherheit $K = 1,5\text{m/s}^2$ |

Der angegebene Gesamtvibrationswert kann zum Vergleich eines Werkzeugs mit einem anderen und auch zur vorläufigen Expositionsbewertung verwendet werden.

⚠️ WARNUNG: Der Vibrationsemissionswert kann während des tatsächlichen Gebrauchs des Elektrowerkzeugs vom angegebenen Wert abweichen, je nachdem, wie das Werkzeug gemäß folgenden Beispielen und weiteren Verwendungsmöglichkeiten eingesetzt wird: Die Verwendung des Werkzeugs und die Art, wie die Materialien geschnitten oder angebohrt werden. Der Pflege- und Wartungszustand des Werkzeugs. Die Verwendung des richtigen Zubehörs und dessen Schärfe und Zustand. Die Festigkeit der Handgriffe und die Benutzung von Antivibrationszubehör. Der bestimmungsgemäß eund diesen Anweisungen entsprechende Gebrauch.

Wird dieses Werkzeug nicht angemessen gehandhabt, kann es zum Auftreten des Hand-Arm-Vibrationssyndroms kommen.

⚠️ WARNUNG: Sie sollten die tatsächlichen Arbeitsabschnitte genau ermitteln, um so den Belastungsgrad abzuschätzen. Auf diese Weise kann der Belastungsgrad während der gesamten Arbeitszeit möglicherweise wesentlich gemindert werden.

So minimieren Sie das Risiko, dem Sie bei Vibrationen ausgesetzt sind. Verwenden Sie **IMMER** scharfe Meißel, Bohrer und Sägeblätter.

Pflegen Sie dieses Werkzeug den Anweisungen entsprechend und achten Sie stets auf eine gutes Einfetten (wo erforderlich).

Bei regelmäßiger Verwendung von Elektrowerkzeug sollten Sie in Antivibrationszubehör investieren.

Vermeiden Sie den Einsatz von Werkzeugen bei Temperaturen von 10°C oder darunter.

Erstellen Sie einen Arbeitsplan, um die Verwendung von hochvibrierenden Werkzeugen auf mehrere Tage zu verteilen.

ZUBEHÖRTEILE

| | WX550 | WX550.1 | WX550.9 |
|---|-------|---------|---------|
| 1 Stunde Ladegerät (WA3860) | 1 | 1 | / |
| 2Ah Batteriepack (WA3551.1) | 1 | 2 | / |
| Stichsägeblatt für Holzbearbeitung | 1 | 1 | 1 |
| Stichsägeblatt für Metallbearbeitung | 1 | 1 | 1 |
| Stichsägeblatt für Aluminiumbearbeitung | 1 | 1 | 1 |
| Säbelsägeblatt für Holzbearbeitung | 1 | 1 | 1 |

Wir empfehlen Ihnen, sämtliche Zubehörteile beim selben Fachhändler zu beziehen, bei dem Sie auch Ihr Elektrowerkzeug gekauft haben. Weitere Informationen finden Sie auf der Verpackung der Zubehörteile. Auch Ihr Fachhändler berät Sie gerne.

SICHERHEITSHINWEISE FÜR SÄBELSÄGE

- Halten Sie das Werkzeug an den isolierten Griffen, wenn die Gefahr besteht, dass Sie beim Arbeiten in Wänden, Decken usw. verborgene Leitungen oder das Netzkabel berühren könnten.** Metallteile am Werkzeug, die mit stromführenden Drähten in Berührung

kommen, werden selbst stromführend und können der Bedienperson einen elektrischen Schlag versetzen.

ZUSÄTZLICHE SICHERHEITSHINWEISE FÜR SÄBELSÄGEN

- Verwenden Sie stets eine Atem- oder Staubmaske.







SICHERHEITSHINWEISE FÜR AKKUPACK

- Zellen bzw. Akkupack nicht zerlegen, öffnen oder zerdrücken.**
- Akkupack nicht kurzschließen. Akkupacks nicht wahllos in einer Schachtel oder Schublade aufbewahren, wo sie einander kurzschließen oder durch andere leitfähige Materialien kurzgeschlossen werden könnten.** Bei Nichtverwendung des Akkupacks ist dieses von Metallgegenständen fernzuhalten, wie etwa Büroklammern, Münzen, Nägeln, Schrauben oder anderen kleinen Metallgegenständen, wo sich die Batterieklemmen berühren könnten. Das Kurzschließen der Batterieklemmen kann Verbrennungen bzw. einen Brand verursachen.
- Zellen bzw. Akkupacks nicht Hitze oder Feuer aussetzen. Lagerung in direktem Sonnenlicht vermeiden.**
- Akkupack nicht mechanischen Stößen aussetzen.**
- Im Fall, dass Flüssigkeit aus dem Akku austritt, darf diese nicht in Kontakt mit der Haut oder den Augen kommen. Sollte dies dennoch geschehen, den betroffenen Bereich sofort mit viel Wasser spülen und einen Arzt aufsuchen.**
- Beim Verschlucken einer Zelle oder eines Akkupacks muss sofort ein Arzt herangezogen werden.**
- Akkupack sauber und trocken halten.**
- Sollten die Klemmen des Akkupacks schmutzig werden, diese mit einem sauberen, trockenen Tuch abwischen.**
- Akkupack muss vor Gebrauch aufgeladen werden. Immer diese Anweisungen beachten und den korrekten Ladevorgang ausführen.**
- Akkupack bei Nichtverwendung nicht längere Zeit aufladen lassen.**
- Nach längerer Lagerung des Gerätes ist es eventuell notwendig, die Zellen oder das Akkupack mehrere Male aufzuladen und zu entladen, um eine optimale Leistung zu erhalten.**
- Akkupacks funktionieren bei normaler Zimmertemperatur (20°C ± 5°C) am besten.**

- m) **Beim Entsorgen von Akkupacks sollten Akkupacks mit verschiedenen elektrochemischen Systemen voneinander getrennt gehalten werden.**
- n) **Nur mit dem von WORX bezeichneten Ladegerät aufladen. Kein Ladegerät verwenden, das nicht ausdrücklich für den Gebrauch mit dem Gerät vorgesehen ist.**
Ein Ladegerät, das für eine bestimmte Art von Akkupack geeignet ist, kann bei Verwendung mit einem anderen Akkupack eine Brandgefahr darstellen.
- o) **Kein Akkupack verwenden, das nicht für den Gebrauch mit dem Gerät vorgesehen ist.**
- p) **Akkupacks von Kindern fernhalten.**
- q) **Die originalen Produktunterlagen zum späteren Nachschlagen aufbewahren.**
- r) **Den Akku bei Nichtverwendung aus dem Gerät nehmen.**
- s) **Ordnungsgemäß entsorgen.**

| | |
|---|---|
|  | Vor Regen und Feuchtigkeit schützen |
|  | Elektroprodukte dürfen nicht mit dem normalen Haushaltsmüll entsorgt werden, sondern sollten nach Möglichkeit zu einer Recyclingstelle gebracht werden. Ihre zuständigen Behörden oder Ihr Fachhändler geben Ihnen hierzu gerne Auskunft. |
|  | Stellen Sie sicher, dass der Akku vor dem Wechseln des Zubehörs entfernt wird |
|  | Schutzhandschuhe tragen |
|  | Holz |
|  | Metall |
|  | Aluminium |
|  | Kunststoff |
|  | Falsch |
|  | Richtig |
|  | Zur Erzielung optimaler und präziser Schnittergebnisse mit angemessenem Druck sägen |
|  | Verriegeln |
|  | Entriegeln |

SYMBOLE

| | |
|---|--|
|  | Zur Reduzierung der Verletzungsgefahr bitte die Bedienungsanleitung durchlesen. |
|  | Warnung |
|  | Tragen Sie einen Gehörschutz |
|  | Tragen Sie eine Schutzbrille |
|  | Tragen Sie eine Staubmaske |
|  | Akku nicht in den Haushaltsmüll geben. Bringen Sie den leeren Akku zu Ihrer lokalen Sammel- oder Recyclingstelle |
|  | Nicht verbrennen |

| | |
|--|--|
|  | Quetschstellen |
| xINR18/65-y | Zylindrische Lithium-Ionen-Akkuzellen mit einem max. Durchmesser von 18 mm und einer Höhe von 65 mm, "x" ist die Zahl der in Reihe geschalteten Zellen, wenn leer = 1 ; "y" ist die Zahl der parallel geschalteten Zellen, wenn leer = 1 . |

HINWEISE ZUM BETRIEB

 **HINWEIS:** Lesen Sie das Handbuch vor Inbetriebnahme des Werkzeuges sorgfältig durch.

BESTIMMUNGSGEMÄSSER GEBRAUCH:

Das Werkzeug vereint zwei Sägen, eine Stich- und eine Säbelsäge. Der Fuß ruht dabei fest auf dem Werkstück und es können Holz, Kunststoff, Metall und andere Baustoffe gesägt werden. Sie kann für gerade Schnitte und Kurvenschnitte verwendet werden.

MONTAGE UND BEDIENUNG

| AKTION | ABBILDUNG |
|---|--------------------|
| VOR INBETRIEBNAHME | |
| Entnehmen des Akkupacks | Siehe Abb. A1 |
| Laden Sie den Akku auf. | Siehe Abb. A2 |
| Einsetzen des Akkupacks | Siehe Abb. A3 |
| Betriebsart-Einstellung In Position I arbeitet das Werkzeug als Stichsäge. In Position II arbeitet das Werkzeug als Säbelsäge. HINWEISE: Wählen Sie das für die Betriebsart am besten geeignete Blatt aus, um bessere Schnittleistungen zu erzielen (spezielles Säbelsägeblatt nicht begriffen).  WARNUNG! • Halten Sie das Gerät nicht in der Nähe des Gelenks, damit Sie sich nicht einklemmen. • Halten Sie das Gerät nicht in der Nähe der Entriegelungstaste fest, damit es sich nicht unbeabsichtigt einschaltet. • Stellen Sie vor dem Betrieb sicher, dass die drehbare Freigabetaste in Position arretiert ist. | Siehe Abb. B1 - C3 |

MONTAGE

Sägeblatt wechseln
 Wenn Sie den Stichsägen-Modus verwenden, müssen die Zähne des Sägeblatts wie in Abb. D1 dargestellt nach außen zeigen; im Säbelsägen-Modus müssen die Zähne des Sägeblatts wie in Abb. D3 dargestellt ausgerichtet sein.

 **ACHTUNG:** Kommen Sie mit den Händen nicht in die Nähe des Entriegelungsschalters, damit sich das Werkzeug, wenn Sie Einstellungen vornehmen oder Zubehör anbringen oder entfernen, nicht unbeabsichtigt einschaltet.

Siehe Abb. D1-D3

BETRIEB

 **WARNUNG! Verbrennungsgefahr!**
 Berühren Sie das Sägeblatt nie gleich nach Gebrauch. Kontakt mit dem Sägeblatt kann zu Verletzungen führen.

Ein/Aus-Sicherheitsschalter
HINWEISE: Aus Sicherheitsgründen kann der Ein/Aus-schalter des Gerätes nicht arretiert werden, sondern muss während des Betriebs ständig gedrückt bleiben.

Siehe Abb. E

Pendelfunktion

Siehe Abb. F1, F2

Trennschleifen

 **WARNUNG!**
 • Halten Sie das Werkzeug im Betrieb nie am Schwenkkopf.
 • Halten Sie das Werkzeug im Betrieb nie an der Motorverkleidung.
 Benutzen Sie immer ein für das Material und die Materialstärke geeignetes Sägeblatt. Vergewissern Sie sich vor dem Sägen, dass das Werkstück gut arretiert ist, damit es nicht verrutscht. Wenn Sie das Werkstück von Hand oder gegen Ihren Körper gepresst halten, fehlt die Stabilität und Sie können die Kontrolle verlieren.
 • Drücken Sie die Fußplatte möglichst immer fest gegen das zu schneidende Material. Hierdurch kann die Säge nicht springen oder vibrieren und Sägeblattbruch wird auf ein Minimum reduziert.

Siehe Abb. G1 - G3

LED-Arbeitslicht

Siehe Abb. H

TIPPS ZUR ARBEIT MIT IHREM WERKZEUG

Wenn Ihr Gerät zu heiß wird, lassen Sie es 2-3 Minuten ohne Belastung laufen, um den Motor abzukühlen. Vermeiden Sie längeren Betrieb bei niedriger Geschwindigkeit.

Jede Bewegung des Materials beeinträchtigt die Schnittqualität. Das Sägeblatt schneidet in der Aufwärtsbewegung und kann die Oberfläche splintern.

Achten Sie deshalb darauf, dass die Austrittskante eine nicht sichtbare Kante des fertigen Werkstücks ist.

WARTUNG

Ihr Werkzeug benötigt keine zusätzliche Schmierung oder Wartung.

Es enthält keine Teile, die Sie warten müssen. Reinigen Sie Ihr Werkzeug niemals mit Wasser oder chemischen Lösungsmitteln. Wischen Sie es mit einem trockenen Tuch sauber. Lagern Sie Ihr Werkzeug immer an einem trockenen Platz. Sorgen Sie dafür, dass bei staubigen Arbeiten die Lüftungsöffnungen frei sind. Gelegentlich sind durch die Lüftungsschlitze hindurch Funken zu sehen. Dies ist normal und wird Ihr Werkzeug nicht beschädigen.

PROBLEMLÖSUNG

| Symptome | Mögliche Ursachen | Mögliche Lösung |
|---|---|---|
| Das Werkzeug stoppt plötzlich während des Betriebs. | Überlastung Batterietemperatur zu hoch | Belasten Sie die Säge nicht weiter und lassen Sie sie ohne Last für etwa 30 Sekunden bei höchster Geschwindigkeit abkühlen. |
| | Batterieleistung zu niedrig | Laden Sie den Akku auf. |

UMWELTSCHUTZ

 Elektroprodukte dürfen nicht mit dem normalen Haushaltsmüll entsorgt werden, sondern sollten nach Möglichkeit zu einer Recyclingstelle gebracht werden. Ihre zuständigen Behörden oder Ihr Fachhändler geben Ihnen hierzu gerne Auskunft.

KONFORMITÄTSERK-LÄRUNG

Wir,
POSITEC Germany GmbH
Konrad-Adenauer-Ufer 37
50668 Köln

Erklären hiermit, dass unser Produkt, Beschreibung **WORX Li-Ion-Mehrzwecksäge** Typ **WX550 WX550.1 WX550.9 (5-Bezeichnung der Maschine, repräsentiert die Säge)** Funktionen **Schneiden verschiedener Materialien**

Den Bestimmungen der folgenden Richtlinien entspricht:

2006/42/EC
2011/65/EU
2014/30/EU

Werte nach
EN 55014-1
EN 55014-2
EN 60745-1
EN 60745-2-11

Zur Kompilierung der technischen Datei ermächtigte Person

Name Russell Nicholson
Anschrift Positec Power Tools (Europe) Ltd, PO Box 6242, Newbury, RG14 9LT, UK



Suzhou 2016/09/16
Allen Ding
Stellvertretender Chefsingenieur,
Prüfung und Zertifizierung

- 1. INTERRUPTEUR MARCHÉ/ARRÊT**
- 2. BOUTON DE VERROUILLAGE DE L'INTERRUPTEUR**
- 3. ZONE DE PRÉHENSION**
- 4. BOUTON DE LIBÉRATION DU PIVOT**
- 5. CARTER DU MOTEUR**
- 6. COMMANDE DE L'ACTION PENDULAIRE**
- 7. BARRE DE SÉCURITÉ**
- 8. LUMIÈRE LED (VOIR FIGURE. H)**
- 9. PORTE-LAME SANS OUTIL**
- 10. SEMELLE**
- 11. SOCLE**
- 12. PACK BATTERIE ***
- 13. VERROU DE PACK BATTERIE**

* Les accessoires reproduits ou décrits ne sont pas tous compris avec le modèle standard livré.

CARACTÉRISTIQUES TECHNIQUES

Modèle **WX550 WX550.1 WX550.9** (5-désignations des pièces, illustration de la scie)

| | WX550 WX550.1 | WX550.9 |
|----------------------------|--------------------------|----------------|
| Tension nominale | 20V \equiv Max** | |
| Volts du chargeur | 100-240V~50/60Hz | / |
| Vitesse de rotation à vide | 0-3000/min | |
| Course de piston | 20mm | |
| Capacité de coupe | | |
| Fonction scie sauteuse | Bois | 50mm |
| | PVC tuyaux | 50mm |
| | Plaque en acier | 4mm |
| Fonction scie alternative | Bois | 100mm |
| | PVC tuyaux | 127mm |
| | Tuyau en acier | 76mm |
| Poids | 1.9kg | 1.5kg |

**La tension est mesurée à vide. La tension initiale de la batterie atteint un maximum de 20 volts. La tension nominale est de 18 volts.

INFORMATIONS RELATIVES AU BRUIT

Niveau de pression acoustique pondéré $L_{pA} = 79,7\text{dB(A)}$

Niveau de puissance acoustique pondéré $L_{WA} = 90,7\text{dB(A)}$

$K_{pA} \& K_{WA} = 3\text{dB(A)}$

Porter une protection pour les oreilles.



INFORMATIONS RELATIVES AUX VIBRATIONS

Valeurs totales de vibration (somme du vecteur triaxial) déterminées selon la norme EN 60745:

| | |
|------------------------------|--|
| Découpe dans du métal | Valeur d'émission de vibrations $a_{h,M} = 4,805\text{m/s}^2$ |
| | Incertitude $K = 1.5\text{m/s}^2$ |
| Découpe d'un panneau | Valeur d'émission de vibrations $a_{h,B} = 5,495\text{m/s}^2$ |
| | Incertitude $K = 1.5\text{m/s}^2$ |
| Découpe d'une poutre en bois | Valeur d'émission de vibrations $a_{h,WB} = 5,535\text{m/s}^2$ |
| | Incertitude $K = 1.5\text{m/s}^2$ |

La valeur totale de vibration déclarée peut être utilisée pour comparer un outil à un autre, et peut également être utilisé dans une évaluation préliminaire de l'exposition.

AVERTISSEMENT: La valeur d'émission de vibrations pendant l'utilisation réelle de l'outil électrique peut différer de la valeur déclarée selon la manière dont l'outil est utilisé, selon les exemples suivants et d'autres variations sur la manière dont l'outil est utilisé: Comment l'outil est utilisé et quels matériaux sont coupés ou percés. L'outil est en bon état et bien entretenu. L'utilisation du bon accessoire pour l'outil et l'assurance qu'il est affûté et en bon état. La bonne tenue des poignées et, le cas échéant, les accessoires anti-vibrations utilisés. L'outil est utilisé comme prévu dans sa conception et dans le présent mode d'emploi.

Cet outil peut causer un syndrome des vibrations main-bras s'il n'est pas correctement géré.

AVERTISSEMENT: Pour être précise, une évaluation du niveau d'exposition en

conditions réelles d'utilisation doit également tenir compte de toutes les parties du cycle d'utilisation telles que les moments où l'outil est éteint, et ceux où il fonctionne au ralenti mais ne réalise pas réellement de tâche. Ceci peut réduire de manière significative le niveau d'exposition et la durée d'utilisation totale.

Afin de minimiser le risque d'exposition aux vibrations:

Utilisez TOUJOURS des burins, des forets et des lames affûtés.

Entretenez cet outil de manière conforme au mode d'emploi et maintenez-le lubrifié (le cas échéant).

Si l'outil doit être utilisé régulièrement, investissez dans des accessoires anti-vibrations.

Évitez d'utiliser des outils à des températures inférieures ou égales à 10°C.

Planifiez votre travail pour étaler l'utilisation des outils à forte vibration sur plusieurs jours.

ACCESSOIRES

| | WX550 | WX550.1 | WX550.9 |
|--|-------|---------|---------|
| 1 heure Chargeur (WA3860) | 1 | 1 | / |
| 2Ah Batterie (WA3551.1) | 1 | 2 | / |
| Lame de scie sauteuse pour coupe de bois | 1 | 1 | 1 |
| Lame de scie sauteuse pour coupe de métal | 1 | 1 | 1 |
| Lame de scie sauteuse pour coupe d'aluminium | 1 | 1 | 1 |
| Lame de scie alternative pour coupe de bois | 1 | 1 | 1 |

Nous recommandons d'acheter tous les accessoires dans le magasin d'acquisition de l'outil. Pour plus d'informations, se référer à l'emballage des accessoires. Le personnel du magasin est également là pour vous conseiller.

AVERTISSEMENTS DE SECURITE POUR SCIE SABRE

1. Tenir l'outil par les surfaces antidérapantes et isolées lorsque l'outil de coupe risque d'entrer en contact avec

des câbles cachés. L'entrée en contact d'un câble sous tension rendra les parties en métal de l'outil également sous tension et l'utilisateur pourrait subir une décharge électrique.

RÈGLES DE SÉCURITÉ SUPPLÉMENTAIRE POUR VOTRE OUTIL DE

1. Porter un masque anti-poussière.

MISES EN GARDE CONCERNANT LA BATTERIE

- a) La batterie et les piles secondaires ne doivent pas être ouvertes, démontées ou broyées.
- b) La batterie ne doit pas être court-circuitée. Évitez de mettre la batterie en vrac dans une boîte ou dans un tiroir où elles risqueraient de se court-circuiter entre elles ou au contact d'autres objets métalliques. Après usage, évitez tout contact de la batterie avec d'autres objets métalliques de petite taille (trombones, pièces, clés, clous, vis etc.) susceptibles de court-circuiter les pôles. Un court-circuit entre les pôles de la batterie peut être à l'origine de brûlures ou d'un incendie.
- c) La batterie ne doit pas être exposée au feu et à la chaleur. Évitez de la ranger à la lumière du soleil.
- d) La batterie et les piles ne doivent pas être soumises à des chocs mécaniques.
- e) En cas de fuite des piles, évitez tout contact du liquide avec la peau et les yeux. En cas de contact, rincez abondamment la surface touchée avec de l'eau et appelez les urgences.
- f) En cas d'ingestion d'une pile ou d'une batterie, appelez immédiatement les urgences.
- g) La batterie et les piles doivent rester propres et sèches.
- h) Si la batterie ou les piles se salissent, essuyez-les avec un chiffon propre et sec.
- i) La batterie et les piles doivent être chargées avant usage. Utilisez toujours les instructions du fabricant ou le mode d'emploi de l'appareil concernant la procédure de recharge.
- j) Évitez de laisser une batterie se charger pendant trop longtemps lorsqu'elle n'est pas utilisée.
- k) Après de longues périodes d'inutilisation, il peut être nécessaire de charger et

décharger la batterie et les piles à plusieurs reprises avant que celles-ci ne retrouvent leur capacité maximale.

- l) La batterie et les piles fonctionnent au mieux de leur capacité dans une température ambiante normale, comprise entre +15°C et +25°C environ.**
- m) Les batteries fonctionnant avec des systèmes électrochimiques différents doivent être mis au rebut séparément.**
- n) N'utilisez pas d'autre chargeur que celui spécifié par WORX. N'utilisez pas d'autre chargeur que celui spécifiquement fourni avec l'appareil.** Un chargeur destiné à un type de batterie donné peut être à l'origine d'un incendie s'il est utilisé avec une autre batterie.
- o) N'utilisez en aucun cas une batterie autre que celle prévue pour cet appareil.**
- p) La batterie doit être tenue hors de portée des enfants.**
- q) Gardez la documentation d'origine du produit afin de pouvoir vous y référer ultérieurement.**
- r) Enlevez la batterie de l'appareil lorsque vous ne l'utilisez pas.**
- s) Respectez les procédures de mise au rebut.**

SYMBOLES

| | |
|---|--|
|  | Pour réduire le risque de blessure, l'utilisateur doit lire le mode d'emploi |
|  | Avertissement |
|  | Porter une protection pour les oreilles |
|  | Porter une protection pour les yeux |
|  | Porter un masque contre la poussière |

| | |
|---|--|
|  | Ne pas jeter les batteries. Les batteries usagées doivent être déposées dans un centre de collecte local ou dans un centre de recyclage. |
|  | Ne pas exposer à la pluie ou à l'eau |
|  | Ne pas brûler |
|  | Les déchets d'équipements électriques et électroniques ne doivent pas être déposés avec les ordures ménagères. Ils doivent être collectés pour être recyclés dans des centres spécialisés. Consultez les autorités locales ou votre revendeur pour obtenir des renseignements sur l'organisation de la collecte. |
|  | Assurez-vous d'avoir retiré la batterie avant de changer les accessoires |
|  | Porter des gants de protection |
|  | Bois |
|  | Métal |
|  | Aluminium |
|  | Plastique |
|  | Incorrect |

| | |
|---|---|
|  | Correct |
|  | Sciez avec une pression modérée pour obtenir des résultats de découpe optimaux et précis |
|  | Verrouiller |
|  | Déverrouiller |
|  | Points de pincement |
| xINR18/65-y | Les cellules cylindriques de la batterie au lithium avec un diam max de 18mm et une hauteur max de 65mm; "x" représente un nombre de cellules connectées en série, vide si 1; "-y" représente un numéro de cellules connectées en parallèle, vide si 1. |

| | |
|--|-------------------|
| Chargement la batterie | Voir Fig. A2 |
| Installation de la batterie | Voir Fig. A3 |
| Réglage du mode de travail La position I correspondant à la fonction scie sauteuse. La position II correspondant à la fonction scie alternative. REMARQUE: Sélectionnez la lame la plus adaptée au mode de travail sélectionné, afin d'obtenir le meilleur rendement de coupe (lame spéciale de scie sauteuse non fournie). AVERTISSEMENT! • Pour ne pas vous pincer les mains, éloignez-les de la charnière lorsque vous pivotez la tête de la machine. • Pour éviter tout démarrage accidentel de la machine-outil, éloignez vos mains du bouton de déverrouillage. • Avant utilisation, veillez à ce que le bouton de libération du pivot soit verrouillé en position. | Voir Fig. B1 - C3 |

ASSEMBLAGE

Changement de lame
En mode scie sauteuse, les dents de la lame sont orientées vers l'extérieur, comme indiqué à la Fig. D1. En mode scie sabre, les dents de la lame sont orientées comme indiqué à la Fig. D3.

ATTENTION: Éloignez vos mains du bouton de déverrouillage pour éviter tout démarrage accidentel de la machine-outil, notamment lorsque vous vous apprêtez à effectuer des ajustements ou à monter/démonter des composants ou des accessoires.

FONCTIONNEMENT

AVERTISSEMENT! Danger de brûlure. Ne touchez pas la lame immédiatement après une opération de découpe. Elle est alors très chaude et vous risquez de vous brûler.

INSTRUCTIONS D'UTILISATION

REMARQUE: Avant d'utiliser cet outil, lire attentivement le mode d'emploi.

UTILISATION CONFORME

Votre machine-outil vous offre 2 outils en 1 : une scie alternative et une scie sauteuse, pour toutes vos découpes dans le bois, le plastique, le métal et les matériaux de construction, avec une assise remarquable sur la surface de travail. Elle réalise aussi bien les coupes droites que les coupes incurvées.

ASSEMBLAGE ET FONCTIONNEMENT

| ACTION | ILLUSTRATION |
|--------------------------|--------------|
| AVANT UTILISATION | |
| Retrait de la batterie | Voir Fig. A1 |

| | |
|---|-------------------|
| Interrupteur de sécurité marche/arrêt REMARQUE: Pour des raisons de sécurité, il n'est pas possible de verrouiller l'interrupteur Marche/Arrêt de l'appareil, mais celui-ci doit rester constamment appuyé pendant l'opération de travail. | Voir Fig. E |
| Fonction de pendulum | Voir Fig. F1, F2 |
| Travaux  AVERTISSEMENT! • Ne tenez jamais la machine-outil par la tête pivotante lorsque vous travaillez. • Ne tenez jamais la machine-outil par la Carter du moteur lorsque vous travaillez. Utilisez toujours une lame adaptée au matériau et à l'épaisseur à couper. Avant toute découpe, vérifiez que la pièce à travailler ne bouge pas. Ne travaillez jamais en tenant la pièce dans votre main ou contre votre corps ; vous risquez, très facilement et très rapidement, de perdre le contrôle de votre machine-outil. • Dans la mesure du possible, essayez de maintenir la semelle bien fermement en contact avec la surface de la pièce. Vous évitez ainsi les sauts et les vibrations de la lame, et réduisez les risques que la lame se rompt. | Voir Fig. G1 – G3 |
| Lumière LED | Voir Fig. H |

ASTUCES CONCERNANT VOTRE OUTIL

Quand votre outil devient trop chaud, faites-la marcher dans le vide pour 2 à 3 minutes pour refroidir le moteur. Évitez les usages prolongés à allure très lente.

Tout mouvement du matériau peut affecter la qualité de la coupe. La lame coupe en remontant et peut écailler la surface supérieure ou les bords de la pièce coupée.

Assurez-vous que la partie supérieure est la partie non visible lorsque le travail est terminé.

ENTRETIEN

L'outil ne requiert pas de graissage ou d'entretien particulier.

Il n'y a pas de pièces réparables par l'utilisateur dans cet outil. Ne jamais utiliser d'eau ou de nettoyants chimiques pour nettoyer l'outil. Nettoyer avec un chiffon sec. Toujours conserver l'outil motorisé dans un endroit sec. Maintenir les fentes de ventilation du moteur propres. Empêcher que les commandes de marche soient couvertes de sciure. Il est normal que des étincelles soient visibles dans les fentes de ventilation, cela n'endommagera pas l'outil motorisé.

RESOLUTION DES PROBLEMES

| Symptôme | Causes possible | Solution Possible |
|---|--|---|
| La scie s'arrête soudainement pendant la découpe. | Surcharge. La batterie est trop chaude. La batterie n'est pas suffisamment chargée. | Relâchez la pression sur la lame, dégagez la scie de la pièce et laissez-la tourner à sa vitesse maximale à vide pendant environ 30 secondes. Rechargez la batterie. |

21

PROTECTION DE L'ENVIRONNEMENT



Les déchets d'équipements électriques et électroniques ne doivent pas être déposés avec les ordures ménagères. Ils doivent être collectés pour être recyclés dans des centres spécialisés. Consultez les autorités locales ou votre revendeur pour obtenir des renseignements sur l'organisation de la collecte.

DÉCLARATION DE CONFORMITÉ

Nous,
POSITEC Germany GmbH
Konrad-Adenauer-Ufer 37
50668 Köln

Déclarons que ce produit,
Description **Scie multifonction WORX Li-ion**
Modèle **WX550 WX550.1 WX550.9 (5- désignations des pièces, illustration de la scie)**
Fonctions **Sciage de matériaux divers**

Est conforme aux directives suivantes,

2006/42/EC
2011/65/EU
2014/30/EU

et conforme aux norm,

EN 55014-1
EN 55014-2
EN 60745-1
EN 60745-2-11

La personne autorisée à compiler le dossier technique,

Nom Russell Nicholson
Adresse Positec Power Tools (Europe) Ltd, PO
Box 6242, Newbury, RG14 9LT, UK

22

A handwritten signature in black ink is positioned to the left of a large, grey, stylized CE mark. The signature appears to be 'Allen Ding'.

Suzhou 2016/09/16
Allen Ding
Ingénieur en chef adjoint, Essais &
Certification

- 1. INTERRUTTORE D'ACCENSIONE/SPEGNIMENTO**
- 2. INTERRUTTORE DI BLOCCO**
- 3. IMPUGNATURA**
- 4. PULSANTE DI RILASCIO DEL PERNO**
- 5. COPERCHIO DEL MOTORE**
- 6. CONTROLLO AZIONE DI PENDOLO**
- 7. PROTEZIONE PER LE DITA**
- 8. INDICAZIONE LED (VEDERE FIGURA H)**
- 9. SUPPORTO LAMA AD INCASTRO**
- 10. PIASTRA PIEDE**
- 11. PIASTRA BASE**
- 12. UNITÀ BATTERIA ***
- 13. SERRATURA A SCATTO UNITÀ BATTERIA**

* Accessori illustrati o descritti non fanno necessariamente parte del volume di consegna.

DATI TECNICI

Codice **WX550 WX550.1 WX550.9 (5-Designazione del macchinario, rappresentativo della sega)**

| | WX550 WX550.1 | WX550.9 |
|-----------------------------|--------------------------|----------------|
| Tensione nominale | 20V Max** | |
| Tensione del caricabatteria | 100-240V~50/60Hz | / |
| Velocità a vuoto | 0-3000/min | |
| Lunghezza corsa | 20mm | |
| Capacità di taglio | | |
| Seghetto alternativo | Legno | 50mm |
| | PVC tubo | 50mm |
| | Piastra in acciaio | 4mm |
| Seghetto | Legno | 100mm |
| | PVC tubo | 127mm |
| | Tubo in acciaio | 76mm |
| Peso | 1.9kg | 1.5kg |

**Voltaggio misurato senza carico. Il voltaggio iniziale della batteria raggiunge un massimo di 20 volt. Il voltaggio nominale è di 18 volt.

INFORMAZIONI SUL RUMORE

| | |
|---------------------------------------|-----------------------------|
| Pressione sonora ponderata A | $L_{pA} = 79,7\text{dB(A)}$ |
| Potenza sonora ponderata A | $L_{wA} = 90,7\text{dB(A)}$ |
| $K_{pA} \& K_{wA}$ | 3dB(A) |
| Indossare protezione per le orecchie. | |

INFORMAZIONI SULLA VIBRAZIONE

I valori totali di vibrazione (somma vettoriale triassiale) sono determinati secondo lo standard EN 60745:

| | |
|-----------------------|--|
| Taglio del metallo | Valore emissione vibrazion $a_{h,M} = 4,805\text{m/s}^2$ |
| | Incertezza $K = 1.5\text{m/s}^2$ |
| Taglio tavole | Valore emissione vibrazion $a_{h,B} = 5,495\text{m/s}^2$ |
| | Incertezza $K = 1.5\text{m/s}^2$ |
| Taglio travi di legno | Valore emissione vibrazion $a_{h,WB} = 5,535\text{m/s}^2$ |
| | Incertezza $K = 1.5\text{m/s}^2$ |

Si può usare il valore totale della vibrazione dichiarata per rapportare un attrezzo all'altro e anche come verifica preliminare dell'esposizione.

AVVERTENZA: Il valore delle vibrazioni emesse durante il reale utilizzo dello strumento può differire dal valore dichiarato in base ai modi con cui viene usato lo strumento, ai seguenti esempi e ad altre variabili:
Come viene usato l'apparecchio e i materiali tagliati o forati.

Le condizioni e la buona manutenzione dello strumento.
L'uso dell'accessorio corretto per il taglio e la sua affilatura, nonché le sue buone condizioni.
La stretta sull'impugnatura e l'eventuale utilizzo di accessori antivibrazione.
L'adeguatezza dell'utilizzo dell'utensile rispetto a quanto previsto.

Questo strumento potrebbe causare la sindrome da vibrazioni mano-braccio se il suo utilizzo non viene gestito correttamente.

AVVERTENZA: Per essere precisi, una stima del livello di esposizione nelle attuali condizioni di utilizzo dovrebbe anche tenere conto

Seghetto multi funzione a batteria agli ioni di litio da 20V

di tutte le parti del ciclo operativo, come le volte in cui lo strumento viene spento e il tempo in cui viene lasciato girare a vuoto senza realmente fare il suo lavoro. Questo potrebbe ridurre significativamente il livello di esposizione sul periodo di lavoro totale.

Un aiuto a minimizzare il proprio rischio di esposizione alle vibrazioni.
USARE sempre scalpelli, trapani e lame affilati. Conservare questo strumento sempre in conformità a queste istruzioni e mantenerlo ben lubrificato (dove appropriato).
 Se lo strumento deve essere usato regolarmente, investire in accessori antivibrazione.
 Evitare l'utilizzo dello strumento a temperature di 10°C o inferiori.
 Pianificare il programma di lavoro in modo da suddividere i lavori che implicano le maggiori vibrazioni nell'arco di più giorni.

ACCESSORI

| | WX550 | WX550.1 | WX550.9 |
|---|-------|---------|---------|
| 1 ora Caricabatteria (WA3860) | 1 | 1 | / |
| 2Ah Batteria (WA3551.1) | 1 | 2 | / |
| 24 Lama del seghetto alternativo per legno | 1 | 1 | 1 |
| Lama del seghetto alternativo per metallo | 1 | 1 | 1 |
| Lama del seghetto alternativo per alluminio | 1 | 1 | 1 |
| Lama del seghetto elettrico per legno | 1 | 1 | 1 |

Si raccomanda di acquistare tutti gli accessori nello stesso negozio in cui è stato acquistato l'attrezzo. Fare riferimento alla confezione dell'accessorio per altri dettagli. Il personale del negozio può aiutarvi e consigliarvi.

PUNTI DI SICUREZZA AGGIUNTIVI PER LO STRUMENTO

1. **Tenere l'apparecchio per le superfici isolate dell'impugnatura qualora venissero effettuati lavori durante i quali l'accessorio potrebbe venire a contatto con cavi elettrici nascosti oppure con il proprio cavo di rete.** Il contatto con un cavo

sotto tensione può mettere sotto tensione anche parti metalliche dell'apparecchio, causando una scossa elettrica.

PUNTI SUPPLEMENTARI DI SICUREZZA PER IL VOSTRO STRUMENTO

1. Indossare una mascherina antipolvere.

ISTRUZIONI PER LA SICUREZZA DEL PACCO BATTERIA







- a) **Non smontare, aprire o strappare le cellule secondarie o il pacco batteria.**
- b) **Non cortocircuitare un pacco batteria. Non conservare un pacco batteria disordinatamente in una scatola o un cassetto in cui potrebbero cortocircuitarsi tra essi o essere cortocircuitati da altri oggetti metallici.** Quando il pacco batteria non è in uso, tenerlo lontano da altri oggetti metallici come graffette, monete, chiavi, chiodi, viti e altri piccoli oggetti metallici, potrebbe avverarsi un collegamento tra i due terminali. Collegare i terminali della batteria potrebbe causare incendi o ustioni.
- c) **Non esporre il pacco batteria a calore o fuoco. Evitare di conservarli alla luce diretta del sole.**
- d) **Non sottoporre il pacco batteria a scosse meccaniche.**
- e) **In caso di perdite da una cellula, evitare che il liquido entri in contatto con la pelle o gli occhi. In caso di contatto, lavare l'area interessata con abbondante acqua e consultare un medico.**
- f) **Se si ingerisce una cellula o un pacco batteria, consultare immediatamente un medico.**
- g) **Tenere le cellule e il pacco batteria puliti e asciutti.**
- h) **Pulire i terminali delle cellule e del pacco batteria con un panno pulito e asciutto nel caso in cui si sporchino.**
- i) **Il pacco batteria deve essere caricato prima dell'uso. Utilizzare sempre il caricatore corretto e consultare le istruzioni.**
- j) **Non lasciare un pacco batteria in carica se non in uso.**
- k) **Dopo lunghi periodi di conservazione, potrebbe essere necessario caricare e scaricare le cellule o il pacco batteria diverse volte per ottenere le massime prestazioni.**
- l) **Il pacco batteria offre prestazioni ottimali se utilizzate ad una temperatura ambiente normale (20°C ± 5°C).**
- m) **Quando si smaltiscono i pacchi batteria, tenere i pacchi batteria con diversi sistemi elettrochimici separati gli uni dagli altri.**

Seghetto multi funzione a batteria agli ioni di litio da 20V

- n) **Ricaricare solo con il caricatore specificato da WORX. Non utilizzare caricatori diversi da quelli forniti per l'uso specifico con l'apparecchiatura.** Un caricatore adatto ad un tipo di pacco batteria potrebbe provocare rischi d'incendi quando è usato con un altro pacco batteria.
- o) **Non utilizzare un pacco batteria non progettato per l'uso con l'apparecchiatura.**
- p) **Tenere il pacco batteria fuori dalla portata dei bambini.**
- q) **Conservare i documenti originali del prodotto per riferimenti futuri.**
- r) **Rimuovere la batteria dall'apparecchiatura, se non in uso.**
- s) **Smaltire adeguatamente.**

SIMBOLI

| | |
|---|---|
|  | Per ridurre il rischio di lesioni, l'utente deve leggere il manuale di istruzioni |
|  | Attenzione |
|  | Indossare protezione per le orecchie |
|  | Indossare protezione per gli occhi |
|  | Indossare una mascherina antipolvere |
|  | Non smaltire le batterie. Portare le batterie scariche presso un punto locale di riciclaggio o di raccolta. |
|  | Non esporre alla pioggia o all'acqua |
|  | Non bruciare |

| | |
|---|--|
|  | I prodotti elettrici non possono essere gettati tra i rifiuti domestici. L'apparecchio da rottamare deve essere portato al centro di riciclaggio per un corretto trattamento. Controllare con le autorità locali o con il rivenditore per localizzare il centro di riciclaggio più vicino. |
|  | Assicurarsi che la batteria venga rimossa prima di sostituire gli accessori. |
|  | Indossare guanti protettivi. |
|  | Legno |
|  | Metallo |
|  | Alluminio |
|  | Plastica |
|  | Non corretto |
|  | Corretto |
|  | Utilizzare la sega con moderata pressione al fine di ottenere un taglio ottimale e preciso |
|  | Blocco |
|  | Sblocca |
|  | Punti di schiacciamento |

xINR18/65-y

Batterie cilindriche agli ioni di litio con diametro di 18 mm e altezza max di 65 mm; "x" rappresenta un numero di batterie collegate in serie, vuoto se 1; "-y" rappresenta un numero di batterie collegate in parallelo, vuoto se 1.

ISTRUZIONI SUL FUNZIONAMENTO

 **NOTA:** Leggere scrupolosamente il manuale delle istruzioni prima di usare l'attrezzo.

USO CONFORME ALLE NORME

L'attrezzo è costituito da 2 seghe in un solo utensile con funzioni di seghetto e seghetto alternativo, ideata per segare il legno, la plastica, il metallo e materiali per costruzioni rimanendo ben fermi sulla sezione da lavorare. È ottimo sia per i tagli dritti che circolari.

MONTAGGIO E FUNZIONAMENTO

| AZIONE | FIGURA |
|--------|--------|
|--------|--------|

PRIMA DEL FUNZIONAMENTO

| | |
|--------------------------------|-------------------|
| Rimozione del pacco batteria | Vedere Figura. A1 |
| Caricamento della batteria | Vedere Figura. A2 |
| Inserimento del pacco batteria | Vedere Figura. A3 |

Regolazione della modalità di lavoro
Nella posizione I, questo utensile può essere utilizzato come un seghetto alternativo.
Nella posizione II, questo utensile può essere utilizzato come un seghetto .

NOTA: Selezionare la lama più adatta per la modalità di lavoro al fine di ottenere prestazioni di taglio migliori (Speciale lama per seghetto alternativo non inclusa).

 **ATTENZIONE!**

- Per evitare di venir pizzicati, tenere le mani lontane dall'incernieramento durante i cambi di posizione.
- Per evitare che l'utensile venga acceso per errore, assicurarsi di tenere le mani lontane dal pulsante di bloccaggio.
- Prima della messa in funzione assicurarsi che il pulsante di rilascio del perno sia bloccato in posizione.

Vedere Figura. B1 - C3

MONTAGGIO

Sostituire la lama
Quando si utilizza la modalità seghetto alternativo, i denti della lama sono rivolti verso l'esterno come mostrato in Fig. D1; mentre in modalità sega oscillante, i denti della lama devono essere rivolti come mostrato in Fig. D3.

 **ATTENZIONE:** Tenere le mani lontane dal pulsante di bloccaggio per evitare che il seghetto si attivi prima che sia regolato e che siano stati installati o rimossi accessori e pezzi di unione.

Vedere Figura. D1-D3

FUNZIONAMENTO

 **ATTENZIONE: Rischio di ustione.** Non toccare la lama subito dopo l'uso. Il contatto con la lama potrebbe causare lesioni.

Interruttore di sicurezza d'accensione/spegnimento
NOTA: Per motivi di sicurezza non è possibile bloccare l'interruttore avvio/arresto della macchina e, dunque, durante l'esercizio l'interruttore deve restare premuto continuamente.

Vedere Figura. E

Funzione pendolo

Vedere Figura. F1, F2

Troncare

 **ATTENZIONE!**

- Non afferrare mai la testina oscillante durante l'utilizzo dell'utensile.
- Non afferrare mai il coperchio del motore durante l'utilizzo dell'utensile.

Usare sempre una lama adatta al materiale ed allo spessore da tagliare. Prima di tagliare qualsiasi tipo di materiale, assicurarsi che sia ancorato o fissato fermamente per evitare che scivoli. Tenere l'oggetto da lavorare con la mano o appoggiato al proprio corpo causa instabilità e potrebbe causare perdita di controllo.

- Quando possibile, premere fermamente la piastra base della sega contro il materiale da tagliare. In questo modo si impedirà che il seghetto sia soggetto a vibrazioni e sobbalzi e si minimizza il rischio di rottura della lama.

Vedere Figura. G1 - G3

Indicazione LED

Vedere Figura. H

Seghetto multi funzione a batteria agli ioni di litio da 20V

SUGGERIMENTI DI LAVORO PER LO STRUMENTO

Se l'attrezzo diventa troppo caldo, farlo funzionare a vuoto per 2-3 minuti per raffreddare il motore. Evitare l'uso prolungato a velocità molto basse.

Tutti i movimenti del materiale possono influenzare la qualità taglio. La lama taglia solamente nella fase di corsa verso l'alto e può scheggiare lo strato superiore. Assicurarsi che lo strato superiore sia una superficie non visibile a lavoro terminato.

MANUTENZIONE



L'attrezzo non richiede lubrificazione o manutenzione aggiuntiva.

All'interno dell'attrezzo non ci sono parti riparabili da parte dell'utente. Non usare mai acqua o detergenti chimici per pulire l'attrezzo. Pulire con un panno asciutto. Immagazzinare sempre gli attrezzi elettrici in luoghi asciutti. Tenere pulite le aperture di ventilazione del motore. Tenere puliti dalla polvere tutti i controlli operativi. La formazione di scintille all'interno delle aperture di ventilazione, è un fenomeno normale che non crea danni all'attrezzo.

RISOLUZIONE GUASTI

| Sintomo | Causa possibile | Soluzione possibile |
|---|--|---|
| L'utensile si blocca improvvisamente durante le operazioni. | Sovraccarico. Temperatura della batteria troppo elevata. | Rimuovere immediatamente il carico dall'utensile e lasciarlo raffreddare per circa 30 secondi alla massima velocità senza carico. |
| | Bassa capacità della batteria. | Caricare la batteria. |

TUTELA AMBIENTALE

 I prodotti elettrici non possono essere gettati tra i rifiuti domestici. L'apparecchio da rottamare  deve essere portato al centro di riciclaggio per un corretto trattamento. Controllare con le autorità locali o con il rivenditore per localizzare il centro di riciclaggio più vicino.

DICHIARAZIONE DI CONFORMITÀ

Noi,
POSITEC Germany GmbH
Konrad-Adenauer-Ufer 37
50668 Köln

Dichiariamo che l'apparecchio,
Descrizione **WORX Seghetto multi funzione a batteria agli ioni di litio**
Codice **WX550 WX550.1 WX550.9 (5- Designazione del macchinario, rappresentativo della sega)**

Funzioni **Segare vari materiali**

È conforme alle seguenti direttive,
2006/42/EC
2011/65/EU
2014/30/EU

Conforme a,
EN 55014-1
EN 55014-2
EN 60745-1
EN 60745-2-11

Il responsabile autorizzato alla compilazione della documentazione tecnica,

Nome Russell Nicholson
Indirizzo Positec Power Tools (Europe) Ltd, PO Box 6242, Newbury, RG14 9LT, UK

27



Suzhou 2016/09/16
Allen Ding
Vice capo ingegnere, testing e certificazione

Seghetto multi funzione a batteria agli ioni di litio da 20V

I

1. INTERRUPTOR ENCENDIDO/APAGADO
2. PULSADOR DE SEGURIDAD
3. ÁREAS DE PRESIÓN
4. BOTÓN DE DESBLOQUEO DEL PIVOTE
5. TAPA DEL MOTOR
6. BOTÓN SISTEMA PENDULAR
7. BARRA DE SEGURIDAD
8. LED LÁMPARA (VER FIGURA H)
9. SOPORTE DE HOJA
10. ZAPATA
11. PLACA BASE
12. BATERÍA *
13. LENGÜETAS DE LIBERACIÓN DE LA BATERÍA

* Los accesorios ilustrados o descritos pueden no corresponder al material suministrado de serie con el aparato.

CARACTERÍSTICAS TÉCNICAS

Modelo **WX550 WX550.1 WX550.9** (5-
designación de maquinaria, representantes de
sierras)

| | WX550 WX550.1 | WX550.9 |
|-----------------------------|---|---------|
| Tensión nominal | 20V  Max** | |
| Voltaje del cargador | 100-240V~50/60Hz | / |
| Velocidad sin carga nominal | 0-3000/min | |
| Longitud de carrera | 20mm | |
| Capacidad de corte | | |
| Como Sierra De Vaivén | Madera | 50mm |
| | PVC caños | 50mm |
| | Placa de acero | 4mm |
| Como Sierra Alternativa | Madera | 100mm |
| | PVC caños | 127mm |
| | Tubería de acero | 76mm |
| Peso | 1.9kg | 1.5kg |

**Voltaje medido sin carga. El voltaje inicial

máximo de la batería es de 20 voltios. El voltaje nominal es de 18 voltios.

INFORMACIÓN SOBRE EL RUIDO

| | |
|--------------------------------------|--|
| Nivel de presión acústica ponderada | $L_{pA} = 79,7\text{dB(A)}$ |
| Nivel de potencia acústica ponderada | $L_{WA} = 90,7\text{dB(A)}$ |
| K_{pA} & K_{WA} | 3dB(A) |
| Utilice protección auditiva. |  |

INFORMACIÓN SOBRE LAS VIBRACIONES

Valores totales de vibración (suma vectorial triangular) determinados según la norma EN 60745:

| | |
|----------------------------|--|
| Corte en metal | Valor de emisión de vibración $a_{h,M} = 4,805\text{m/s}^2$ |
| | Incertidumbre $K = 1.5\text{m/s}^2$ |
| Tabla para cortar | Valor de emisión de vibración $a_{h,B} = 5,495\text{m/s}^2$ |
| | Incertidumbre $K = 1.5\text{m/s}^2$ |
| Viga de madera para cortar | Valor de emisión de vibración $a_{h,WB} = 5,535\text{m/s}^2$ |
| | Incertidumbre $K = 1.5\text{m/s}^2$ |

El valor total de vibración declarado se puede utilizar para comparar una herramienta con otra y también en una evaluación preliminar de exposición.

⚠ ADVERTENCIA: El valor de emisión de vibraciones durante el uso de la herramienta podría ser distinto al valor declarado dependiendo de la forma en que se use la herramienta según las condiciones siguientes, y otras variaciones sobre el uso de la herramienta:
El modo de uso de la herramienta y los materiales que se cortan o perforan.
El estado general y las condiciones de mantenimiento de la herramienta.
La utilización del accesorio correcto para la herramienta y su correcto mantenimiento afilado y en buenas condiciones.
La firme sujeción de las empuñaduras y la utilización de accesorios antivibración.
El uso de la herramienta conforme a su diseño y estas instrucciones.

Esta herramienta podría causar síndrome

Sierra multifunción de ion-litio de 20V

ES

de vibración mano-brazo si no se utiliza correctamente.

⚠ ADVERTENCIA: Para conseguir una mayor precisión, debe tenerse en cuenta una estimación del nivel de exposición en condiciones reales de todas las partes del ciclo de uso, como los tiempos durante los que la herramienta está apagada o el tiempo que está funcionando al ralentí sin realizar ningún trabajo. Esto podría reducir notablemente el nivel de exposición durante el periodo completo de trabajo.

Cómo minimizar el riesgo de exposición a la vibración.

Utilice SIEMPRE cinceles, brocas y cuchillas afiladas.

Mantenga esta herramienta de acuerdo con estas instrucciones y bien lubricada (si es necesario).

Si la herramienta se utiliza regularmente, invierta en accesorios antivibración.

Evite el uso de herramientas a temperaturas de 10°C o menos.

Planifique su programa de trabajo para distribuir el uso de la herramienta a lo largo de varios días.

ACCESORIOS

| | WX550 | WX550.1 | WX550.9 |
|---------------------------------------|-------|---------|---------|
| 1hr Cargador (WA3860) | 1 | 1 | / |
| 2Ah Batería (WA3551.1) | 1 | 2 | / |
| Hoja de sierra de calar para madera | 1 | 1 | 1 |
| Hoja de sierra de calar para metal | 1 | 1 | 1 |
| Hoja de sierra de calar para aluminio | 1 | 1 | 1 |
| Hoja de sierra de sable para madera | 1 | 1 | 1 |

Recomendamos que adquiera todos sus accesorios en el mismo establecimiento donde compró la herramienta. Consulte los estuches de los accesorios para más detalles. El personal del establecimiento también puede ayudar y aconsejar.

ADVERTENCIA DE SEGURIDAD GENERAL SOBRE LA SIERRA SABLE

- 1. Sostenga la herramienta por las empuñaduras aislantes cuando realice una operación de corte, perforación o desbaste.**

De este modo evitará posibles descargas eléctricas, en caso de que su herramienta o accesorio contacte con cables ocultos.

LAS NORMAS DE SEGURIDAD ADICIONALES PARA SU HERRAMIENTA DE

1. Use mascarilla antipolvo.

ADVERTENCIAS DE SEGURIDAD PARA LA BATERÍA

- a) No desmonte, abra o destruya las pilas o las baterías recargables.**
- b) No provoque un cortocircuito en la batería. No almacene las baterías de forma descuidada en una caja o cajón donde podría provocar un cortocircuito entre ellas o mediante otros objetos metálicos.**





Cuando la batería no esté siendo utilizada, manténgala alejada de objetos metálicos, como clips de papel, monedas, llaves, clavos, tornillos u otros objetos metálicos pequeños, que pueden posibilitar la conexión de un borne con otro. Al provocar un cortocircuito con los bornes de la batería se pueden sufrir quemaduras o generar un incendio.

- c) No exponga las baterías al calor o al fuego. No las guarde expuestas directamente al sol.**
- d) No exponga las baterías a impactos mecánicos.**
- e) En caso de que la batería tenga fugas de líquido, no permita que el líquido entre en contacto con la piel o los ojos. Si se produce el contacto, lave la zona afectada con grandes cantidades de agua y acuda a un médico.**
- f) Acuda a un médico inmediatamente si se ha ingerido una pila o una batería.**
- g) Mantenga las baterías limpias y secas.**
- h) Limpie los bornes de la batería con un paño limpio si se ensucian.**
- i) Cargue la batería antes de utilizarla. Consulte siempre estas instrucciones y aplique el procedimiento de carga adecuado.**
- j) No deje la batería cargándose durante prolongados periodos de tiempo cuando no se utilice.**
- k) Después de prolongados periodos de almacenamiento, puede que sea necesario cargar y descargar la batería varias veces para obtener el máximo rendimiento.**
- l) Las baterías recargables proporcionan mejor rendimiento cuando se utilizan a temperatura ambiente normal (20 °C ± 5 °C).**
- m) Al eliminar las baterías, mantenga las baterías de distinto sistema electroquímico separadas unas de otras.**

- n) **Recargue solo con el cargador indicado por WORX. No utilice ningún otro cargador que no sea el específicamente proporcionado para el uso con este equipo.** El cargador adecuado para un tipo de baterías puede provocar un incendio si se utiliza con otro tipo de baterías.
- o) **No utilice ninguna batería distinta a la diseñada para utilizarse con el aparato.**
- p) **Mantenga la batería fuera del alcance de los niños.**
- q) **Conserve la documentación original del producto por si tuviera que consultarla en otro momento.**
- r) **Extraiga la batería del aparato cuando no lo utilice.**
- s) **Deshágase del producto correctamente.**

SÍMBOLOS

| | |
|---|--|
|  | Para reducir el riesgo de lesión, lea el manual de instrucciones. |
|  | Advertencia |
|  | Utilice protección auditiva |
|  | Utilice protección ocular |
|  | Utilice una máscara antipolvo |
|  | No tirar las baterías. Las baterías agotadas deben llevarse al punto local de recogida o reciclaje de residuos |
|  | No quemar |
|  | No exponer a la lluvia o al agua |

| | |
|---|--|
|  | Los residuos de aparatos eléctricos y electrónicos no deben depositarse en la basura doméstica. Se deben reciclar en las instalaciones especializadas. Consulte a las autoridades locales o el establecimiento para saber cómo reciclar estos productos. |
|  | Compruebe que se haya extraído la batería antes de cambiar los accesorios |
|  | Utilice guantes de protección |
|  | Madera |
|  | Metal |
|  | Aluminio |
|  | Plástico |
|  | Incorrecto |
|  | Correcto |
|  | Sierre con presión moderada para lograr resultados de corte óptimos y precisos. |
|  | Bloquear |
|  | Desbloquear |
|  | Puntos de pinzamiento |

| | |
|--------------------|--|
| xINR18/65-y | Celdas de batería de ion-litio cilíndricas con un diámetro y altura máximos de 18 y 65 mm, respectivamente; la “x” representa un número de celdas conectadas en serie (en blanco si es 1); “-y” representa un número de celdas conectadas en paralelo (en blanco si es 1). |
|--------------------|--|

MONTAJE

Cambio de la hoja de sierra
 Cuando se utiliza el modo de sierra de vaivén, los dientes de la hoja miran hacia fuera, tal como se muestra en la figura D1. En el modo de sierra de sable, los dientes de la hoja deben estar orientados tal como se muestra en la figura D3.

Ver Fig. D1-D3

 **PRECAUCIÓN:** Mantenga las manos alejadas del botón de seguridad para evitar accionar el conmutador antes de realizar cualquier ajuste o de quitar o instalar piezas o accesorios.

FUNCIONAMIENTO

 **ADVERTENCIA! Peligro de quemaduras.** No toque la hoja inmediatamente después de utilizarla. Si entra en contacto con la hoja, se puede lesionar.

Interruptor de seguridad encendido/apagado
ATENCIÓN: Por motivos de seguridad no es posible enclavar el interruptor de conexión/desconexión del aparato, debiendo por ello mantenerse pulsado durante el funcionamiento del aparato.

Ver Fig. E

Función de péndulo

Ver Fig. F1, F2

Tronzado

 **ADVERTENCIA!**

- Nunca agarre el cabezal del eje cuando utilice la herramienta.
- Nunca agarre la tapa del motor cuando utilice la herramienta. Utilice siempre una hoja adecuada al material y al grosor del material a ser cortado. Antes de cortar cualquier tipo de material, asegúrese de que está firmemente anclado o fijado para impedir que se resbale. Si sujeta la pieza con la mano o contra su cuerpo quedará inestable y puede perder el control.
- Siempre que sea posible, la zapata de la sierra se debe aguantar firmemente contra el material que está cortando. De esta forma se impedirá que la sierra salte o vibre, lo que minimizará las posibilidades de que la hoja se rompa.

Ver Fig. G1 – G3

LED lámpara

Ver Fig. H

INSTRUCCIONES DE FUNCIONAMIENTO

 **NOTA:** Antes de usar la herramienta lea el manual de instrucciones detenidamente.

USO INDICADO

La máquina son 2 sierras en 1 una herramienta con la funciones de sierra de hender y sierra de vaivén, diseñada para serrar madera, plástico, metal y materiales de construcción, a la vez que descansa firmemente en la pieza. Es adecuada para realizar cortes rectos y curvos.

MONTAJE Y FUNCIONAMIENTO

| ACCIÓN | FIGURA |
|--|------------------|
| ANTES DE UTILIZAR | |
| Extracción de la batería | Ver Fig. A1 |
| Carga de la batería | Ver Fig. A2 |
| Instalación de la batería | Ver Fig. A3 |
| Ajuste del modo de trabajo En la Posición I, esta herramienta se puede utilizar como sierra de vaivén. En la Posición II, esta herramienta se puede utilizar como sierra alternativa. ATENCIÓN: Para optimizar el rendimiento de corte, seleccione la hoja más adecuada para el modo de trabajo (hoja de sierra de sable especial no incluida).  ADVERTENCIA! <ul style="list-style-type: none"> • Para no pillarse, mantenga las manos alejadas de la bisagra cuando cambie las posiciones. • Para evitar que la herramienta se ponga en marcha accidentalmente, asegúrese de mantener las manos alejadas del botón de seguridad. • Antes de utilizar la herramienta, compruebe que el botón de desbloqueo del pivote esté bloqueado. | Ver Fig. B1 - C3 |

CONSEJOS DE TRABAJO PARA SU HERRAMIENTA

Si su herramienta eléctrica se recalienta demasiado, accione sin carga durante 2 o 3 minutos para enfriar el motor. Evite el uso prolongado a velocidades muy bajas.

Cualquier movimiento del material puede afectar en la calidad del corte. La hoja corta en movimiento ascendente y puede provocar astillas en el borde superior.

Cerciórese de que el borde superior no sea una superficie visible cuando el trabajo esté terminado.

MANTENIMIENTO

Su herramienta eléctrica no requiere de lubricación ni mantenimiento adicional.

No posee piezas en su interior que deban ser reparadas por el usuario. Nunca emplee agua o productos químicos para limpiar su herramienta. Use simplemente un paño seco. Guarde siempre su herramienta en un lugar seco. Mantenga limpias las ranuras de ventilación del motor. Mantenga todos los controles de funcionamiento libres de polvo. La observación de chispas que destellan bajo las ranuras de ventilación indica un funcionamiento normal que no dañará su herramienta.

RESOLUCIÓN DE PROBLEMAS

| Síntomas | Causas posibles | Solución posible |
|---|--|--|
| La herramienta se detiene súbitamente durante el uso. | Sobrecarga. Temperatura elevada en la batería. | Quite carga a la máquina inmediatamente y deje que se enfríe durante aproximadamente 30 segundos a máxima velocidad sin carga. |
| | Carga baja la batería. | Cargue la batería. |

PROTECCION AMBIENTAL



Los residuos de aparatos eléctricos y electrónicos no deben depositarse en la basura doméstica. Se deben reciclar en las instalaciones especializadas. Consulte a las autoridades locales o el establecimiento para saber cómo reciclar estos productos.

DECLARACIÓN DE CONFORMIDAD

Los que reciben,
POSITEC Germany GmbH
Konrad-Adenauer-Ufer 37
50668 Köln

Declaran que el product,
Descripción **WORX Sierra multifunción de ion-litio**
Modelo **WX550 WX550.1 WX550.9 (5- designación de maquinaria, representantes de sierras)**

Funciones **Sierras de diversos materiales**

Cumple con las siguientes Directivas,
2006/42/EC
2011/65/EU
2014/30/EU

Normativas conformes a,
EN 55014-1
EN 55014-2
EN 60745-1
EN 60745-2-11

La persona autorizada para componer el archivo técnico,

Nombre Russell Nicholson
Dirección Positec Power Tools (Europe) Ltd,
PO Box 6242, Newbury, RG14 9LT, UK



Suzhou 2016/09/16
Allen Ding
Ingeniero Jefe Adjunto. Pruebas y Certificación

- 1. AAN/UITSCHAKELAAR**
- 2. VEILIGHEIDSSCHAKELAAR**
- 3. HANDVATGEBIEDEN**
- 4. DRAAIBARE ONTKOPPELKNOP**
- 5. MOTORKAP**
- 6. PENDELINSTELLINGEN**
- 7. BESCHERMKAPJE**
- 8. LED-VERLICHTING (ZIE AFBEELDING H)**
- 9. GEREEDSCHAPSVRIJE BLADHOUDER**
- 10. VOETPLAAT**
- 11. BODEMPLAAT**
- 12. ACCUPACK ***
- 13. ONTGRENDPAL ACCU**

* Niet alle afgebeelde of beschreven toebehoren worden standaard meegeleverd.

TECHNISCHE GEGEVENS

Type **WX550 WX550.1 WX550.9** (5- aanduiding van machines, kenmerkend voor Zaag)

| | WX550 WX550.1 | WX550.9 |
|--------------------|--------------------------|----------------|
| Spanning | 20V Max** | |
| Spanning lader | 100-240V~50/60Hz | / |
| Onbelast toerental | 0-3000/min | |
| Slaglengte | 20mm | |
| Zaagcapaciteit | | |
| Als figuurzaag | Hout | 50mm |
| | PVC pijpen | 50mm |
| | Stalen plaat | 4mm |
| Als recipro-zaag | Hout | 100mm |
| | PVC pijpen | 127mm |
| | Stalen pijp | 76mm |
| Gewicht | 1.9kg | 1.5kg |

**Spanning gemeten zonder belasting.
 Beginspanning batterij bereikt maximum 20 volt.
 Nominale spanning is 18 volt.

GELUIDSPRODUCTIE

| | |
|---------------------------|-----------------------------|
| A-gewogen geluidsdruk | $L_{pA} = 79,7\text{dB(A)}$ |
| A-gewogen geluidsvermogen | $L_{WA} = 90,7\text{dB(A)}$ |
| $K_{pA} \& K_{WA}$ | 3dB(A) |
| Draag oorbescherming. | |

TRILLINGSGEGEVENS

Totale trillingswaarden (som triaxvector) bepaald volgens EN 60745:

| | |
|-----------------------|---|
| Zagen in metaal | Trillingsemisiewaarde $a_{h,M} = 4,805\text{m/s}^2$ |
| | Onzekerheid $K = 1.5\text{m/s}^2$ |
| Zagen van board | Trillingsemisiewaarde $a_{h,B} = 5,495\text{m/s}^2$ |
| | Onzekerheid $K = 1.5\text{m/s}^2$ |
| Zagen van houten balk | Trillingsemisiewaarde $a_{h,WB} = 5,535\text{m/s}^2$ |
| | Onzekerheid $K = 1.5\text{m/s}^2$ |

De opgegeven totale trillingswaarde kan worden gebruikt om een gereedschap met een ander te vergelijken en kan ook dienen als een voorlopige beoordeling van de blootstelling.

WAARSCHUWING: De trillingsemisiewaarde tijdens het feitelijke gebruik van dit elektrisch gereedschap kan afwijken van de opgegeven waarde, afhankelijk van de wijze waarop het gereedschap wordt gebruikt, zoals in de volgende voorbeelden:

Hoe het gereedschap wordt gebruikt en welk materiaal wordt gesneden of geboord.
 Of het gereedschap in goede staat verkeerd en correct wordt onderhouden.
 Gebruik van de juiste toebehoren voor het gereedschap en of deze scherp zijn en in goede staat verkeren.
 De stevigheid van de grip op de handgrepen en het eventuele gebruik van antivibratie-accessoires.
 En of het gereedschap wordt gebruikt waarvoor het ontworpen is en in overeenstemming met deze instructies.

Dit gereedschap kan een trillingssyndroom in de handen en armen veroorzaken als het niet op de juiste wijze gehanteerd wordt.

WAARSCHUWING: Voor de nauwkeurigheid moet bij een schatting van het blootstellingsniveau in de feitelijke gebruiksomstandigheden rekening worden

**Zaag voor algemeen gebruik
 op 20V Li-Ionbatterij**

NL

gehouden met alle delen van de bedrijfscyclus, zoals het moment waarop het gereedschap wordt uitgeschakeld en terwijl het gereedschap in werking is zonder daadwerkelijk gebruikt te worden. Dit kan het blootstellingsniveau over de totale werkperiode aanzienlijk verminderen.

Help de blootstelling aan trillingen te minimaliseren.

Gebruik ALTIJD scherpe beitels, boren en messen. Onderhoud het gereedschap in overeenstemming met deze instructies en houd het goed gesmeerd (indien van toepassing).

Schaf antivibratie-accessoires aan wanneer u het gereedschap geregeld gebruikt.

Vermijd het gebruik van gereedschap bij temperaturen van 10°C of minder.

Plan de werkzaamheden zodat de taken met veel trillingen over een aantal dagen verspreid worden.

TOEBEHOREN

| | WX550 | WX550.1 | WX550.9 |
|---------------------------------------|-------|---------|---------|
| 1 uur Lader (WA3860) | 1 | 1 | / |
| 2Ah Batterij (WA3551.1) | 1 | 2 | / |
| 34 Decoupeerzaagblad voor hout | 1 | 1 | 1 |
| Decoupeerzaagblad voor metaal | 1 | 1 | 1 |
| Decoupeerzaagblad voor aluminium | 1 | 1 | 1 |
| Reciprookzaagblad voor hout | 1 | 1 | 1 |

Wij adviseren u alle accessoires te kopen in de winkel waar u het gereedschap heeft aangekocht. Kijk op de verpakking van accessoires voor meer informatie. Ook het winkelpersoneel kan u helpen en adviseren.

VEILIGHEIDSWAARSCHUWINGEN RECIPRO-ZAAG

1. **Houd het gereedschap aan de geïsoleerde greepvlakken vast als u werkzaamheden uitvoert waarbij het inzetgereedschap verborgen stroomleidingen of de eigen stroomkabel kan raken.** Contact met een onder spanning staande leiding kan ook metalen delen van het gereedschap onder spanning zetten en tot een elektrische schok leiden.

AANVULLENDE VEILIGHEIDSREGELS VOOR DE RECIPROZAAG

1. Draag een stofmasker.

VEILIGHEIDSINSTRUCTIES VOOR HET ACCUPACK













- a) **Batterijcellen en accupacks mogen niet gedemonteerd, geopend of vernietigd worden.**
- b) **Sluit accupacks niet kort. Bewaar accupacks niet willekeurig in een doos of lade waar ze elkaar kunnen kortsluiten of door geleidende voorwerpen kortgesloten kunnen worden.** Houd het accupack op een afstand van andere metalen voorwerpen als paperclips, muntstukken, sleutels, nagels, schroeven en andere kleine metalen voorwerpen die de contacten van de accupack kunnen verbinden. Kortgesloten contacten van accupacks kunnen brandwonden of brand veroorzaken.
- c) **Stel accupacks niet bloot aan warmte of vuur. Vermijd opslag in direct zonlicht.**
- d) **Stel accupacks niet bloot aan mechanische schokken.**
- e) **Als een accu lekt dient men voorzichtig te zijn dat de vloeistof niet in contact komt met de huid of de ogen. Als dat toch gebeurt spoelt men de huid onder stromend water en raadpleegt men een arts.**
- f) **Raadpleeg meteen een arts wanneer een batterij of accupack is ingeslikt.**
- g) **Houd batterijcellen en accupacks schoon en droog.**
- h) **Veeg de aansluitingen van het accupack schoon met een droge doek als ze vuil zijn geworden.**
- i) **Accupacks moeten voor gebruik worden opgeladen. Lees de gebruiksaanwijzing voor de juiste laadinstructies.**
- j) **Laat accupacks niet langdurig opladen als ze niet worden gebruikt.**
- k) **Na een lange opslagperiode kan het nodig zijn het accupack enkele keren op te laden en te ontladen voor een optimale prestatie.**
- l) **Accupacks presteren het best bij normale kamertemperatuur (20°C ± 5°C).**
- m) **Wanneer u accupacks wegwerpt, dient u accupacks van verschillende elektrochemische systemen van elkaar afgezonderd te houden.**
- n) **Laad alleen op met een lader met de technische gegevens van WORX. Gebruik geen andere lader dan de lader die specifiek voor dat doel met de apparatuur**

is meegeleverd. Een lader voor één type accupack geschikt is kan een brandgevaar inhouden wanneer gebruikt met een ander type.

- o) Gebruikt geen accupack dat niet bedoeld is voor gebruik met deze apparatuur.**
- p) Houd accupacks buiten het bereik van kinderen.**
- q) Bewaar de oorspronkelijke instructies van het product voor latere gebruik.**
- r) Verwijder het batterijpakket uit de apparatuur als het niet in gebruik is.**
- s) Volg de juiste procedure voor afvalverwijdering na afdanken van dit apparaat.**

SYMBOLLEN

| | |
|---|---|
|  | Lees de gebruikershandleiding om het risico op letsels te beperken |
|  | Waarschuwing |
|  | Draag oorbescherming |
|  | Draag een veiligheidsbril |
|  | Draag een stofmasker |
|  | Batterijen niet weggooien. Breng lege accu's naar een recyclecentrum of inzamelpunt voor chemisch afval bij u in de buurt |
|  | Niet verbranden |
|  | Niet blootstellen aan regen of water |

| | |
|---|--|
|  | Afgedankte elektrische producten mogen niet bij het normale huisafval terechtkomen. Breng deze producten waar mogelijk naar een recyclecentrum bij u in de buurt. Vraag de verkoper of de gemeente informatie en advies over het recyclen van elektrische apparatuur |
|  | Zorg ervoor dat de batterij voorafgaand aan het verwisselen van de accessoires wordt verwijderd |
|  | Draag beschermende handschoenen |
|  | Hout |
|  | Metaal |
|  | Aluminium |
|  | Plastic |
|  | Onjuist |
|  | Goed |
|  | Zaag met matige druk op optimale en nauwkeurige zaagresultaten te bereiken |
|  | Vergrendelen |
|  | Ontgrendelen |
|  | Knijppunten |

| | |
|--------------------|--|
| xINR18/65-y | Cilindrische lithiumionbatterijcellen met maximale diameter van 18mm en maximale hoogte van 65mm; "x" staat voor een aantal cellen dat in serie is aangesloten, blanco indien 1; "-y" staat voor een aantal cellen dat parallel is aangesloten, lees indien 1. |
|--------------------|--|

BEDIENINGSINSTRUCTIES

 **OPMERKING:** Lees het instructieboekje aandachtig voor gebruik van het gereedschap.

BEOOGD GEBRUIK

De machine is 2 zagen in een. Hij heeft een functie voor reciprozagen en figuurzagen. Hij is geschikt voor hout, plastic, metaal en bouwmaterialen waarbij hij stevig op het werkstuk rust. Hij is geschikt voor rechte en gebogen sneden.

ASSEMBLAGE EN BEDIENING

| ACTIE | AFBEELDING |
|--|------------------|
| VOOR GEBRUIK | |
| De accu verwijderen | Zie afb. A1 |
| De batterij opladen | Zie afb. A2 |
| De accu installeren | Zie afb. A3 |
| Instelling van werkmodus In positie I werkt de machine als figuurzaag. In positie II werkt de machine als reciprozaag. OPMERKING: Selecteer het blad dat het best geschikt is voor de werkmodus voor betere zaagprestaties (speciaal reciproceerzaagblad niet meegeleverd).  WAARSCHUWING! • Om afknellen te voorkomen, houdt u, bij het veranderen van de positie, uw handen uit de buurt van het scharnier. • Om te voorkomen dat de machine onbedoeld wordt ingeschakeld, houdt u uw handen uit de buurt van de knop die de inschakelknop blokkeert. • Let er vóór gebruik op dat de draaibare ontkoppelknop in de positie vergrendeld is. | Zie afb. B1 - C3 |

MONTAGE

Zaagblad wisselen
 Als u de decoupeerzaagstand gebruikt, wijzen de tanden naar buiten, zoals getoond wordt in Fig. D1; als de reciprookzaagstand gebruikt wordt, moeten de tanden staan zoals op Fig. D3 te zien is.

 **LET OP:** Houd uw handen uit de buurt van de knop die de inschakelknop blokkeert, zodat de machine niet onbedoeld wordt ingeschakeld terwijl u een instelling verandert of een hulpmiddel monteert of verwijdert.

Zie afb. D1-D3

BEDIENING

 **WAARSCHUWING: Verbrandingsgevaar.**
 Raak het zaagblad direct na gebruik niet aan. Aanraken van het zaagblad kan persoonlijk letsel veroorzaken.

Veiligheids-aan/uitschakelaar
OPMERKING: Om veiligheidsredenen kan de aan/uitschakelaar van de machine niet worden vergrendeld, maar moet tijdens het gebruik voortdurend ingedrukt blijven.

Zie afb. E

Slingerfunctie

Zie afb. F1, F2

Doorslijpen

 **WAARSCHUWING!**
 • Houd de draaiknop niet vast terwijl u de machine gebruikt.
 • Houd de motorkap niet vast terwijl u de machine gebruikt. Gebruik een zaagblad dat geschikt is voor het materiaal dat en de materiaaldikte die gezaagd moet worden. Voordat u enig materiaal snijdt, zorgt u ervoor dat het stevig verankerd of vastgeklemd is, om wegglijden te voorkomen. Houdt u het werkstuk met de hand vast of tegen uw lichaam, dan is het instabiel en kunt u de controle over het werkstuk verliezen.
 • Zo mogelijk moet de voetplaat stevig tegen het materiaal worden gehouden. Hierdoor verhindert u de kans dat de zaag opspringt en trilt en vermindert u de kans dat het zaagblad breekt.

Zie afb. G1 - G3

LED-Verlichting

Zie afb. H

TIPS VOOR HET WERKEN MET UW APPARAAT

Wordt de machine te heet, laat hem dan 2 à 3 minuten onbelast draaien om de motor af te koelen. Vermijd langdurig gebruik op zeer lage snelheden.

Elke beweging van het materiaal kan de kwaliteit van de snede beïnvloeden. Het zaagblad zaagt met een opwaartse beweging en kan het bovenste oppervlak van de randen van het werkobject versplinteren bij het zagen.

Zorg ervoor dat het bovenste oppervlak niet zichtbaar is als u klaar bent.

ONDERHOUD

Uw gereedschap vereist geen smering of onderhoud.

Dit gereedschap bevat geen onderdelen die door de gebruiker dienen te worden onderhouden. Gebruik nooit water of chemische reinigingsmiddelen voor het schoonmaken van uw elektrische gereedschap. Veeg schoon met een droge doek. Bewaar uw elektrische gereedschap altijd op een droge plaats. Houd de ventilatieopeningen van de motor schoon. Houd alle bedieningselementen vrij van stof. Af en toe ziet u vonken in de ventilatiegleuven. Dit is normaal en zal uw gereedschap niet beschadigen.

PROBLEMEN OPLOSSEN

| Symptoom | Mogelijke oorzaken | Mogelijke Oplossing |
|--|--|--|
| De machine stopt plotseling tijdens het gebruik. | Overbelasting. Batterijtemperatuur te hoog. | Verminder direct de belasting op de machine, laat hem 30 seconden afkoelen op de hoogste onbelaste snelheid. |
| | Batterij bijna leeg. | Vervang het batterijpakket. |

BESCHERMING VAN HET MILIEU

 Afgedankte elektrische producten mogen niet bij het normale huisafval terechtkomen.

 Breng deze producten waar mogelijk naar een recyclecentrum bij u in de buurt. Vraag de verkoper of de gemeente informatie en advies over het recyclen van elektrische apparatuur.

CONFORMITEITVERKLARING

Wij,
POSITEC Germany GmbH
Konrad-Adenauer-Ufer 37
50668 Köln

Verklaren dat het product,
Beschrijving **WORX Zaag voor algemeen gebruik op Li-ionbatterij**
Type **WX550 WX550.1 WX550.9 (5- aanduiding van machines, kenmerkend voor Zaag)**
Functie **Zagen verschillende materialen**

Voldoet aan de volgende richtlijnen,
2006/42/EC
2011/65/EU
2014/30/EU

Normen voldoen aan,

EN 55014-1
EN 55014-2
EN 60745-1
EN 60745-2-11

De persoon die bevoegd is om het technische bestand te compileren,

Naam Russell Nicholson
Adres Positec Power Tools (Europe) Ltd, PO Box 6242, Newbury, RG14 9LT, UK

37



Suzhou 2016/09/16
Allen Ding
Plaatsvervangend Chief Ingenieur, Testen en Certificering

Zaag voor algemeen gebruik op 20V Li-Ionbatterij

NL

1. WŁĄCZNIK/WYŁĄCZNIK
2. PRZEŁĄCZNIK BLOKUJĄCY
3. MIEJSCA UCHWYTÓW
4. PRZYCISK ZWALNIAJĄCY OŚ
5. OSŁONA SILNIKA
6. STEROWANIE MECHANIZMEM WAHADŁOWYM
7. ELEMENT ZABEZPIECZAJĄCY
8. DIODA LED (PATRZ RYS. H)
9. UCHWYT BRZESZCZOTU
10. STOPKA
11. PŁYTA PODSTAWOWA
12. AKUMULATORKI *
13. ZATRZASK POJEMNIKA BATERYJNEGO

* Nie wszystkie pokazane na ilustracji akcesoria są dostarczane standardowo.

DANE TECHNICZNE

Typ **WX550 WX550.1 WX550.9** (5- oznaczenie urządzenia, reprezentuje Pilarka)

| | WX550 WX550.1 | WX550.9 |
|-----------------------------------|------------------|---------|
| 38 Napięcie znamionowe | 20V Max** | |
| Napięcie ładowarki | 100-240V~50/60Hz | / |
| Prędkość nominalna bez obciążenia | 0-3000/min | |
| Długość skoku | 20mm | |
| Zakres cięcia | | |
| Wyrzynarka | Drewno | 50mm |
| | rura PCW | 50mm |
| | Płytką stalowa | 4mm |
| Pilarka szablasta | Drewno | 100mm |
| | rura PCW | 127mm |
| | Rura stalowa | 76mm |
| Masa | 1.9kg | 1.5kg |

**Napięcie mierzone bez obciążenia. Początkowo napięcie akumulatora osiąga maksymalną wartość 20V. Napięcie nominalne wynosi 18V.

DANE DOTYCZĄCE HAŁASU

| | |
|-----------------------------|-----------------------------|
| Ważone ciśnienie akustyczne | $L_{pA} = 79,7\text{dB(A)}$ |
| Ważona moc akustyczna | $L_{WA} = 90,7\text{dB(A)}$ |
| K_{pA} & K_{WA} | 3dB(A) |
| Używać ochrony słuchu. | |

INFORMACJE DOTYCZĄCE DRGAŃ

Łączna wartość drgań (suma wektora triax) określona według normy EN 60745:

| | |
|--------------------------|--|
| Cięcie metalu | Wartość przenoszenia wibracji $a_{h,M} = 4,805\text{m/s}^2$ |
| | Niepewność $K = 1.5\text{m/s}^2$ |
| Cięcie desek | Wartość przenoszenia wibracji $a_{h,B} = 5,495\text{m/s}^2$ |
| | Niepewność $K = 1.5\text{m/s}^2$ |
| Cięcie belek drewnianych | Wartość przenoszenia wibracji $a_{h,WB} = 5,535\text{m/s}^2$ |
| | Niepewność $K = 1.5\text{m/s}^2$ |

Zadeklarowana całkowita wartość wibracji może być wykorzystana do porównania jednego narzędzia z innym oraz może być użyta we wstępnej ocenie narażenia.

⚠ OSTRZEŻENIE: Wartość emisji wibracji w czasie rzeczywistego używania elektronarzędzia może się różnić od zadeklarowanej, w zależności od sposobu używania narzędzia w następujących przykładach i innych sposobach używania narzędzia: Jak używane jest narzędzie oraz, czy materiał jest cięty czy wiercony. Czy narzędzie jest w dobrym stanie i czy jest prawidłowo konserwowane. Czy używane są prawidłowe akcesoria narzędzia i czy narzędzie jest właściwie naostrzone oraz w dobrym stanie. Czy dokręcone są szczęki na uchwycie i czy używane są jakiegokolwiek akcesoria antywibracyjne. Oraz, czy narzędzie jest używane zgodnie z przeznaczeniem i według instrukcji.

Nieprawidłowe prowadzenie tego narzędzia może spowodować syndrom wibracji rąk.

⚠ OSTRZEŻENIE: W szczególności, oszacowanie poziomu ekspozycji w rzeczywistych warunkach używania powinno brać także pod uwagę wszystkie elementy cyklu działania, takie jak czasy wyłączenia narzędzia i czas bezczynności, ale nie rzeczywiście

Pilarka wielofunkcyjna litowo-jonowa 20V

PL

wykonywaną pracę. Może to znacznie zmniejszyć poziom ekspozycji w całym okresie pracy.

Pomoc w minimalizacji narażenia na wibracje. Należy ZAWSZE używać ostrych dłut, wiertel i ostrzy. Narzędzie należy konserwować z godnie z instrukcjami i prawidłowo smarować (w odpowiednich miejscach). Jeśli narzędzie jest używane regularnie należy zakupić akcesoria antywibracyjne.

Należy unikać używania narzędzi w temperaturach 10°C lub niższych.

Należy zaplanować harmonogram pracy w celu rozłożenia używania narzędzi wytwarzających wysoki poziom drgań na kilka dni.

AKCESORIA

| | WX550 | WX550.1 | WX550.9 |
|--|-------|---------|---------|
| 1 godzina ładowarki (WA3860) | 1 | 1 | / |
| 2Ah Akumulatorki (WA3551.1) | 1 | 2 | / |
| Brzeszczot do drewna | 1 | 1 | 1 |
| Brzeszczot do metalu | 1 | 1 | 1 |
| Brzeszczot do aluminium | 1 | 1 | 1 |
| Brzeszczot do pił szablanych do drewna | 1 | 1 | 1 |

Zaleca się zakup wszystkich akcesoriów w sklepie, gdzie zakupiono narzędzie. Więcej szczegółów można znaleźć w dodatkowym opakowaniu. Personel sklepu może również udzielić pomocy i porad.

ZASADY BEZPIECZEŃSTWA DLA PIŁY POSUWISTO-ZWROTNEJ

1. **Jeśli narzędzie tnące może mieć kontakt z ukrytym okablowaniem, podczas działania narzędzie należy trzymać za izolowane powierzchnie.** Kontakt z 'aktywnym' okablowaniem może także spowodować obnażenie metalowych elementów i porażenie operatora prądem elektrycznym.

ZASADY BEZPIECZEŃSTWA DLA PIŁY POSUWISTO-ZWROTNEJ











1. Zawsze należy nosić maskę pyłową.

INSTRUKCJA BEZPIECZEŃSTWA DOTYCZĄCA MODUŁU AKUMULATORA





- a) **Nie demontuj, nie otwieraj lub nie niszczy ogniw pomocniczych lub modułu akumulatora.**
- b) **Nie zwieraj ognia lub modułu akumulatora. Nie przechowuj ogniu lub modułu akumulatora w sposób bezładny w pudle lub szufladzie, gdzie mogą się wzajemnie zewrzeć lub ulec zwarcia przez inne metalowe przedmioty.** Nie używany akumulator należy trzymać z daleka od spinaczy, monet, kluczy, gwoździ, śrub lub innych małych przedmiotów metalowych, które mogłyby spowodować zmostkowanie kontaktów. Zwarcie pomiędzy kontaktami akumulatora może spowodować oparzenia lub pożar.
- c) **Nie narażaj ogniu lub modułu akumulatora na działanie ciepła lub ognia. Unikaj składowania w miejscach pod bezpośrednim działaniem światła słonecznego.**
- d) **Nie narażaj ogniu lub modułu akumulatora na uderzenia mechaniczne.**
- e) **W razie wycieku z ognia, nie dopuść, aby płyn zetknął się ze skórą lub dostał się do oczu. Jeśli już nastąpił kontakt z płynem, przemyj skażoną powierzchnię dużą ilością wody i zwróć się o pomoc medyczną.**
- f) **Nie używaj ognia lub modułu akumulatora nie przeznaczonego do pracy z danym urządzeniem.**
- g) **Utrzymuj ogniwa i moduł akumulatora w czystości i w stanie suchym.**
- h) **Jeśli zaciski ognia lub akumulatora zostały zanieczyszczone, oczyść je czystą i suchą szmatką.**
- i) **Ogniwa pomocnicze i moduł akumulatora należy przed użyciem naładować. Zawsze używaj właściwej ładowarki i przestrzegaj instrukcji ładowania zawartej w instrukcji obsługi dostarczonej przez producenta urządzenia.**
- j) **Nie pozostawiaj modułu akumulatora na długie ładowanie, jeśli go nie używasz.**
- k) **Po dłuższym okresie składowania może**

być niezbędne kilkukrotne naładowanie i rozładowanie ogniów lub modułu akumulatora, aby uzyskać optymalną wydajność.

- l) Ogniwa pomocnicze oraz moduł akumulatora osiągają największą wydajność podczas pracy w normalnej temperaturze pokojowej (20°C ± 5°C).
- m) Podczas utylizacji akumulatorów należy oddzielić od siebie akumulatory o różnych systemach elektromechanicznych.
- n) Akumulatory należy ładować tylko w ładowarkach, które poleci producent. Dla ładowarki, która nadaje się do ładowania określonych akumulatorów istnieje niebezpieczeństwo pożaru, gdy użyte zostaną inne akumulatory.
- o) Nie używaj ogniwa lub modułu akumulatora nie przeznaczanego do pracy z danym urządzeniem.
- p) Trzymaj ogniwa i moduł akumulatora poza zasięgiem dzieci.
- q) Zachowaj oryginalne instrukcje produktu do wglądu.
- r) Kiedy to możliwe, wyjmij moduł akumulatora, jeśli urządzenia się nie używa.
- s) Zużyte ogniwa i akumulatory utylizuj zgodnie z zasadami gospodarki odpadami.

| | |
|---|--|
|  | <p>Nie wyrzucać akumulatorów. Oddawać zużyte baterie do odpowiednich punktów zbierania lub recyklingu.</p> |
|  | <p>Nie wrzucać do ognia</p> |
|  | <p>Nie wystawiać na działanie deszczu lub wody</p> |
|  | <p>Odpady wyrobów elektrycznych nie powinny być wyrzucane razem z odpadami gospodarstwa domowego. Należy korzystać z recyklingu, jeśli istnieje odpowiednia infrastruktura. Porady dotyczące recyklingu można uzyskać u władz lokalnych lub sprzedawcy detalicznego.</p> |
|  | <p>Przed przystąpieniem do wymiany akcesoriów upewnić się, że akumulator został wyjęty.</p> |
|  | <p>Stosować rękawice ochronne</p> |
|  | <p>Drewno</p> |
|  | <p>Metal</p> |
|  | <p>Aluminium</p> |
|  | <p>Tworzywo sztuczne</p> |
|  | <p>Błędnie</p> |

SYMBOLE

| | |
|---|---|
|  | <p>Aby zmniejszyć niebezpieczeństwo odniesienia obrażeń, użytkownik powinien przeczytać podręcznik z instrukcjami</p> |
|  | <p>Ostrzeżenie</p> |
|  | <p>Używać ochrony słuchu</p> |
|  | <p>Używać ochrony wzroku</p> |
|  | <p>Używać maski przeciwpyłowej</p> |

| | |
|---|---|
|  | Poprawnie |
|  | Piłuj ze średnim naciskiem, aby uzyskać optymalne i precyzyjne wyniki cięcia. |
|  | Blokada |
|  | Odblokowanie |
|  | Punkty zaciskowe |
| xINR18/65-y | Cylindryczne litowo-jonowe ogniwa akumulatorowe o maks. średnicy 18 mm i maks. wysokości 65 mm; „x” oznacza liczbę ogniw połączonych szeregowo, puste gdy 1; „-y” oznacza liczbę ogniw połączonych równolegle, puste gdy 1. |

Ustawienia trybu roboczego
W położeniu I narzędzie może pracować jako wyrzynarka.
W położeniu II narzędzie może pracować jako pilarka szablasta.

UWAGA: Wybrać najbardziej odpowiedni brzeszczot do danego trybu roboczego w celu osiągnięcia lepszego efektu cięcia (opakowanie nie zawiera specjalnego brzeszczotu do piły szablastej).

- ! OSTRZEŻENIE!**
- W celu uniknięcia przyszczygnięcia, podczas zmiany położenia trybu pracy narzędzia trzymać dłonie z dala od zawiasu.
 - W celu uniknięcia przypadkowego obrotu narzędzia upewnić się, że dłonie znajdują się z dala od przycisku blokady.
 - Przed przystąpieniem do pracy należy sprawdzić czy przycisk zwalnający jest zablokowany w swojej pozycji.

Patrz Rys. B1
- C3

MONTAŻ

Zastępując brzeszczot
W trybie wyrzynarki, zęby ostrza muszą być skierowane na zewnątrz, tak jak pokazano na rys. D1; natomiast w trybie piły szablastej zęby ostrza powinny być skierowane w sposób pokazany na rys. D3.

- ! OSTROŻNIE:** Podczas dokonywania regulacji, usuwania lub instalowania elementów lub wyposażenia dodatkowego należy trzymać dłonie z dala od przycisku blokady w celu uniknięcia uruchomienia narzędzia.

Patrz Rys.
D1 -D3

KORZYSTANIE Z URZĄDZENIA

- ! OSTRZEŻENIE: Zagrożenie poparzenia.**
Nie dotykać brzeszczotu bezpośrednio po użyciu. Zetknięcie z brzeszczotem może doprowadzić do obrażeń.

Włącznik/wyłącznik bezpieczeństwa
UWAGA: Ze względów bezpieczeństwa przelącznika Wł/Wył maszyny nie można blokować; w czasie działania piły powinien być cały czas naciśnięty.

Patrz Rys. E

Funkcja wahadła Patrz Rys. F1, F2

INSTRUKCJE OBSŁUGI

! UWAGA: Przed użyciem narzędzia przeczytać uważnie instrukcję obsługi.

UŻYCIE ZGODNE Z PRZEZNACZENIEM

Jest to urządzenie 2-w-1, z funkcją pilarki szablastej i wyrzynarki, przeznaczone do cięcia drewna, plastiku, metalu i materiałów budowlanych przy jednoczesnym stabilnym oparciu na obrabianym elemencie. Narzędzie jest przeznaczone do cięcia prostego i krzywoliniowego.

MONTAŻ I OBSŁUGA

| DZIAŁANIE | RYSUNEK |
|--------------------------|---------------|
| PRZED PRACĄ | |
| Wyjmowanie akumulatora | Patrz Rys. A1 |
| Ładowanie akumulatora | Patrz Rys. A2 |
| Instalowanie akumulatora | Patrz Rys. A3 |

**Pilarka wielofunkcyjna
litowo-jonowa 20V**

PL

Cięcie



OSTRZEŻENIE!

- Podczas pracy z narzędziem nigdy nie należy trzymać głowicy regulacji.
- Podczas pracy z narzędziem nigdy nie należy trzymać osłony silnika.

Zawsze należy używać tarcz odpowiednich do rodzaju i grubości ciętego materiału. Przed przystąpieniem do cięcia jakiegokolwiek materiału należy upewnić się, że jest on dobrze zaczepiony lub przymocowany w celu uniknięcia poślizgów. Trzymanie elementu ręką lub opartego o własne ciało powoduje, że jest ono niestabilne i może doprowadzić do utraty kontroli.

- Zawsze gdy to możliwe, stopka pilarki musi być solidnie oparta na materiale do cięcia. Dzięki temu możliwe będzie uniknięcie odskakiwania lub wibrowania pilarki oraz zminimalizuje to ryzyko złamania brzeszczotu.

Patrz Rys. G1 – G3

Dioda LED

Patrz Rys. H

wentylacyjnych mogą pojawiać się iskry, jest to normalne i nie spowoduje uszkodzenia narzędzia.

ROZWIĄZYWANIE PROBLEMÓW

| Objawy | Możliwa przyczyna | Możliwe rozwiązanie |
|---|--|--|
| Narzędzie nagle zatrzymuje się podczas pracy. | Przeciążenie Zbyt wysoka temperatura akumulatora. | Natychmiast zwolnić obciążenie w urządzeniu i odczekać ok. 30 sekund przy pracy narzędzia na najwyższych wartościach obrotów jałowych. |
| | Niska pojemność akumulatora. | Naładować akumulator. |

OCHRONA ŚRODOWISKA



Odpady wyrobów elektrycznych nie powinny być wyrzucane razem z odpadami gospodarstwa domowego. Należy korzystać z recyklingu, jeśli istnieje odpowiednia infrastruktura. Porady dotyczące recyklingu można uzyskać u władz lokalnych lub sprzedawcy detalicznego.

WSKAZÓWKI DOTYCZĄCE PRACY Z PILARKĄ WIELOFUNKCYJNĄ

Jeśli narzędzie zbyt szybko się nagrzewa, pozwól na 2-3 minutową pracę w celu schłodzenia silnika. Unikać przedłużonego użycia przy bardzo niskich prędkościach.

Wszelkie ruchy materiału mogą wpłynąć na jakość cięcia. Brzeszczot tnij tylko podczas suwu w górę i może szczyrbić obrabiany materiał w najwyższej pozycji.

Podczas cięcia upewnij się, czy górna powierzchnia będzie powierzchnią niewidoczną po ukończeniu pracy.

KONSERWACJA

Narzędzie to nie wymaga żadnego dodatkowego smarowania czy konserwacji.

W narzędziu nie ma żadnych części, które wymagałyby serwisowania przez użytkownika. Nigdy nie należy używać wody czy środków czyszczących do czyszczenia narzędzia z napędem elektrycznym. Czyścić suchą szmatką. Zawsze należy przechowywać narzędzie w suchym miejscu. Utrzymywać w czystości otwory wentylacyjne silnika. Utrzymywać wszystkie urządzenia sterujące w czystości. W otworach

Pilarka wielofunkcyjna litowo-jonowa 20V

PL

DEKLARACJA ZGODNOŚCI

My,
POSITEC Germany GmbH
Konrad-Adenauer-Ufer 37
50668 Köln

Deklarujemy, że produkt,
Opis **Pilarka wielofunkcyjna litowo-jonowa**
WORX
Typ **WX550 WX550.1 WX550.9 (5- oznaczenie**
urządzenia, reprezentuje Pilarka)
Funkcja **Cięcie różnych materiałów**

Jest zgodny z następującymi dyrektywami,
2006/42/EC
2011/65/EU
2014/30/EU

Normy są zgodne z
EN 55014-1
EN 55014-2
EN 60745-1
EN 60745-2-11

Osoba upoważniona do kompilacji pliku technicznego,
Nazwa Russell Nicholson
Adres Positec Power Tools (Europe) Ltd, PO
Box 6242, Newbury, RG14 9LT, UK



Suzhou 2016/09/16
Allen Ding
Zastępca głównego inżyniera,
testowanie i certyfikacja

1. **KI-BE KAPCSOLÓ GOMB**
2. **LEZÁRÓ GOMB**
3. **MARKOLAT**
4. **CSUKLÓKIOLDÓ GOMB**
5. **MOTORFEDÉL**
6. **LENGÉSFUNKCIÓ-SZABÁLYOZÓ**
7. **UJJVÉDŐ**
8. **LED MUNKALÁMPA (LÁSD H ÁBRA)**
9. **FŰRÉSZLAP-TARTÓ**
10. **TALPLEMEZ**
11. **TALP**
12. **AKKUMULÁTOR ***
13. **AKKUMULÁTORKIOLDÓ GOMB**

* Nem minden készülék tartalmazza valamennyi, a fentiekben felsorolt alkatrészt.

MŰSZAKI ADATOK

Típus **WX550 WX550.1 WX550.9** (5-megjelölés fűrészelés jelöl)

| | WX550 WX550.1 | WX550.9 |
|---------------------------|------------------|---------|
| 44 Nevleges feszültség | 20V Max** | |
| Töltési feszültség | 100-240V~50/60Hz | / |
| Terhelés nélküli sebesség | 0-3000/min | |
| Lökethossz | 20mm | |
| Vágási teljesítmény | | |
| Dekopírfűrészként | Fa | 50mm |
| | PVC-cső | 50mm |
| | Acéllemez | 4mm |
| Orrfűrészként | Fa | 100mm |
| | PVC-cső | 127mm |
| | Acélcső | 76mm |
| A készülék súlya | 1.9kg | 1.5kg |

**Terhelés nélküli feszültség. Az akkumulátor kezdő feszültsége maximum 20 volt. A névleges feszültség 18 volt.

ZAJÉRTÉKEK

| | |
|-----------------------------|-----------------------------|
| A-súlyozású hangnyomásszint | $L_{pA} = 79,7\text{dB(A)}$ |
| A-súlyozású hangerő | $L_{WA} = 90,7\text{dB(A)}$ |
| $K_{pA} \& K_{WA}$ | 3dB(A) |
| Viseljen fülvédőt. | |

REZGÉSÉRTÉKEK

Az EN 60745 szabvány szerint meghatározott összes rezgés (háromtengelyű vektoriális összeg) a következő:

| | |
|------------------|--|
| Fém lap vágása | Rezgéskibocsátás $a_{h,M} = 4,805\text{m/s}^2$ |
| | Bizonytalanság $K = 1.5\text{m/s}^2$ |
| Falap vágása | Rezgéskibocsátás $a_{h,B} = 5,495\text{m/s}^2$ |
| | Bizonytalanság $K = 1.5\text{m/s}^2$ |
| Fagerenda vágása | Rezgéskibocsátás $a_{h,WB} = 5,535\text{m/s}^2$ |
| | Bizonytalanság $K = 1.5\text{m/s}^2$ |

A hivatalos összesített rezgésszint a szerszámok összehasonlítására, illetve a kitettség előzetes felmérésére használható.

⚠ FIGYELEM: Az elektromos kéziszerszám használata során a rezgéskibocsátás eltérhet a fenti értéktől attól függően, hogy a szerszámot hogyan használják. Az érték függhet az alábbiaktól: Hogyan használják a szerszámot, milyen anyagokat vágnak vagy fúrnak.

Az eszköz jó állapotban van-e, megfelelően karbantartják-e. Megfelelő tartozékokat használnak-e az eszközhöz, vigyáznak-e, hogy hegyes legyen és jó állapotban maradjon.

A markolat megfelelően rögzül-e, használnak-e rezgéscsillapító tartozékokat.

A szerszámot rendeltetés szerűen, kialakításának és a jelen utasításoknak megfelelően használják-e.

Ha a szerszámot nem kezelik megfelelően, kéz-kar vibrációs szindrómát okozhat.

⚠ FIGYELEM: A pontosság érdekében az expozíciós szint becslött értékéhez a valós használati körülmények között figyelembe kell venni a működési ciklus valamennyi elemét, így azt az időt is, amikor a szerszám ki van kapcsolva, és amikor üresjáratban működik. Ez a teljes munkaidőszak viszonylatában jelentősen csökkentheti az expozíciós szintet.

20V-os Li-Ion akkumulátoros multifunkciós fűrészelés

HU

A rezgéskockázatnak való kitétséget az alábbiakkal csökkentheti:

MINDIG éles vésőt, pengét, és hegyes fűrófejet használjon.

Az eszközt jelen utasításoknak megfelelően tartsa karban, és vigyázzon a megfelelő kenésre (ahol erre szükség van).

Ha rendszeresen használja az eszközt, vásároljon rezgéscsillapító tartozékokat.

Kerülje az eszköz használatát 10°C vagy alacsonyabb hőmérsékleten.

Úgy tervezze meg a munkáját, hogy a magas rezgésszámú eszközök használatát igénylő feladatokat több napra ossza el.

TARTOZÉKOK

| | WX550 | WX550.1 | WX550.9 |
|--|-------|---------|---------|
| 1 óra Töltőkészülék (WA3860) | 1 | 1 | / |
| 2Ah akkumulátor (WA3551.1) | 1 | 2 | / |
| Mechanikai fűrész fához használható fűrészlapja | 1 | 1 | 1 |
| Mechanikai fűrész fémhez használható fűrészlapja | 1 | 1 | 1 |
| Mechanikai fűrész alumíniumhoz használható fűrészlapja | 1 | 1 | 1 |
| Rezgőfűrész fához használható fűrészlapja | 1 | 1 | 1 |

Javasoljuk, hogy a tartozékokat ugyanabból a boltból vásárolja meg, ahol a szerszámot is vásárolta. További részleteket a tartozék csomagolásán talál. Kérjen segítséget és tanácsot a bolti eladóktól.

AZ ORRFŰRÉSSZEL KAPCSOLATOS BIZTONSÁGI FIGYELMEZTETÉSEK

- Ha fennáll a veszély, hogy a vágótartozék rejtezt vezetőkeket érint, az elektromos kéziszerszámot tartsa szigetelt tapadófelület mellett.** Ha a vágótartozék feszültség alatt álló vezetőket érint, az elektromos kéziszerszám külső fémalkatrészei feszültség alá kerülhetnek, aminek hatására a szerszám működtetője áramütést szenvedhet.

KIEGÉSZÍTŐ BIZTONSÁGI SZABÁLYOK AZ ORRFŰRÉSSZEL KAPCSOLATBAN

- Mindig viseljen pormaszkot.

AZ AKKUMULÁTORRAL KAPCSOLATOS BIZTONSÁGI FIGYELMEZTETÉSEK

- Az akkumulátort ne szedje szét, ne nyissa fel és ne vágja meg.**
- Ne zárja rövidre az akkumulátort. Az akkumulátorokat ne tárolja olyan dobozban vagy fiókban, ahol rövidre zárhatják egymást, vagy valamilyen vezető anyag a rövidzárlatukat okozhatja.** Az akkumulátorokat használaton kívül tartsa a fémtárgyaktól, például gemkapocsoktól, pénzérméktől, kulcsoktól, szögektől, csavaroktól vagy más kis fémtárgyaktól távol, mert ezek összekapcsolhatják a pólusokat. Az akkumulátor pólusainak rövidzárlata égés- és tűzveszélyes.
- Ne tegye ki hőnek vagy tűznek az akkumulátort. Ne tárolja közvetlen napfényben.**
- Az akkumulátort ne tegye ki ütésnek.**
- Ha az akkumulátor szivárog, vigyázzon, hogy a folyadék ne kerüljön a bőrre vagy szembe. Amennyiben a bőrre vagy szembe kerül, az érintett területet mossa le bő vízzel, és forduljon orvoshoz.**
- Az akkumulátor vagy egy cella lenyelése esetén azonnal forduljon orvoshoz.**
- Vigyázzon, hogy az akkumulátor tiszta és száraz maradjon.**
- Ha az akkumulátor pólusaira szennyeződés kerül, azt egy tiszta, száraz ruhával törölje le.**
- Az akkumulátort használat előtt fel kell tölteni. A töltést mindig az utasításoknak megfelelően, helyes eljárást használva végezze.**
- Használaton kívül ne hagyja töltőn az akkumulátort.**
- Hosszan tartó tárolást követően a maximális teljesítmény elérése érdekében szükséges lehet, hogy az akkumulátort többször feltöltse és lemerítse.**
- Az akkumulátor szobahőmérsékleten (20°C ± 5°C) használva nyújtja a legjobb teljesítményt.**
- Az akkumulátorok ártalmatlanításakor**



20V-os Li-Ion akkumulátoros multifunkciós fűrész

HU

- a különböző elektrokémiai rendszereket különítse el egymástól.**
- n) Csak a WORX által javasolt töltővel töltsse fel. Kizárólag a készülékhez való használatra mellékelt töltőt használja.** Ha egy adott akkumulátorhoz megfelelő töltőt másik akkumulátorral használ, az tűzveszélyes lehet.
- o) Ne használjon a készülékkel való használatra tervezettől eltérő akkumulátort.**
- p) Az akkumulátor gyermekektől távol tartandó.**
- q) Őrizze meg a termékhez mellékelt utasításokat, a későbbiekben szüksége lehet ezekre.**
- r) Amikor a szerszámot nem használja, vegye ki belőle az akkumulátort.**
- s) Ártalmatlanításnál megfelelően járjon el.**

SZIMBÓLUMOK

| | |
|---|---|
|  | A sérülésveszély csökkentése érdekében a felhasználónak el kell olvasnia az utasításokat. |
|  | Figyelmeztetés |
|  | Viseljen szemvédőt |
|  | Viseljen fülvédőt |
|  | Viseljen pormaszkot |
|  Li-Ion | Az elemeket ne dobja ki, a lemerült elemeket vigye a helyi gyűjtő- vagy újrahasznosító pontokra |
|  | Ne dobja tűzbe |
|  | Ne tegye ki esőnek vagy víznek |

| | |
|---|--|
|  | A leselejtezett elektromos készülékek nem dobatók ki a háztartási hulladékkal. Ha van a közelben elektromos hulladék gyűjtő udvar, vigye oda a készüléket. Az újrahasznosítási lehetőségekről tájékozódjon a helyi hatóságoknál vagy a kereskedőnél. |
|  | Gondoskodjon arról, hogy az akkumulátort eltávolította az alkatrészek cseréjét megelőzően. |
|  | Viseljen védőkesztyűt. |
|  | Fa |
|  | Fém |
|  | Alumínium |
|  | Műanyag |
|  | Helytelen |
|  | Helyes |
|  | Az optimális és pontos vágáshoz, fűrészeléshez használjon mérsékelt erőt. |
|  | Zár |
|  | Nyit |
|  | Befogási helyek |

| | | |
|-------------|---|---------------------------|
| xINR18/65-y | <p>Hengeres lítium-ion akkumulátorcellák 18mm-es maximális átmérővel és 65mm-es maximális magassággal; az "x" a sorosan kötött cellákat jelöli, üres, ha a szám 1; az "y" a párhuzamosan kötött cellákat jelöli, üres, ha a szám 1.</p> | <p>Lásd D1 – D3. Ábra</p> |
|-------------|---|---------------------------|

HASZNÁLATI UTASÍTÁSOK



MEGJEGYZÉS: Mielőtt a szerszámot használná, olvassa el figyelmesen az utasításokat.

RENDELTTETÉS:

A szerszám 2-az egyben fűrész, orrfűrész és dekopírfűrész funkcióval. Használható jól rögzített fa, műanyag, fém és építőanyag fűrészelésére. Egyenes és ívelt vonalú vágásra egyaránt alkalmas.

ÖSSZESZERELÉS ÉS MŰKÖDÉS

| MŰVELET | ÁBRA |
|--|---------------------------|
| MŰKÖDTETÉS ELŐTT | |
| Az akkumulátor eltávolítása | Lásd A1. Ábra |
| Az akkumulátor feltöltése | Lásd A2. Ábra |
| Az akkumulátor behelyezése | Lásd A3. Ábra |
| <p>Az üzemmód beállítása Az I-es pozícióban a szerszám dekopírfűrészként használható. A II-os pozícióban a szerszám orrfűrészként használható.</p> <p>MEGJEGYZÉS: A legjobb vágási teljesítmény érdekében, válassza ki az üzemmódhoz legjobban találó fűrészlapot (a speciális rezgőfűrész éle nincs mellékelve).</p> <p>FIGYELEM!</p> <ul style="list-style-type: none"> • A becsípődés elkerülése érdekében tartsa távol a kezét a forgópántoktól, amikor pozíciót vált. • Tartsa távol a kezét a lezárógombtól, nehogy a szerszám véletlenül bekapcsoljon. • A művelet elkezdése előtt győződjön meg arról, hogy a csuklókioldó gomb a reteszelt pozícióban áll. | <p>Lásd B1 – C3. Ábra</p> |
| ÖSSZESZERELÉS | |

A fűrészlap cseréje
Ha mechanikus fűrészként használják, a fűrészlap fogai a D1 ábrán látható módon, kifelé kell álljanak; amennyiben rezgőfűrészként használják, a fűrészlap fogai a D3 ábrán látható módon kell álljanak.



FIGYELMEZTETÉS:

Tartsa távol a kezét a lezárógombtól, hogy elkerülje a szerszám véletlen bekapcsolását a beállítások, illetve a kiegészítők beszerelése vagy eltávolítása során.

MŰKÖDÉS



FIGYELEM: Égésveszély. Ne érintse meg a fűrészlapot közvetlenül használat után. A fűrészlap megérintése személyi sérüléshez vezethet.

Be- és kikapcsolás

MEGJEGYZÉS: Biztonsági okokból a készülék ki-/bekapcsoló gombja nem zárható, azt a vágási művelet során végig lenyomva kell tartani.

Lásd E. Ábra

Ingafunkció

Lásd F1, F2. Ábra

Vágás



FIGYELEM!

- A szerszám működtetése közben soha ne fogja meg a forgócsapot.
- A szerszám működtetése közben soha ne fogja meg a motorfedelelet.

Mindig használjon a vágandó anyagnak és anyagvastagságnak megfelelő fűrészlapot. Mielőtt bármilyen típusú anyagot vágna ellenőrizze, hogy szilárdan rögzül-e vagy meg van-e fogatva, hogy elkerülje a megcsúszását. Ha a munkadarabot kézzel tartja meg vagy a testével szorítja le, úgy az nem lesz kellőképpen stabil, ami kontrollvesztéshez vezethet.

- Amikor csak lehetséges, a talplemez szorosan rá kell nyomni a vágott anyagra. Így elkerülhető a fűrész megugrása vagy rezgése, és minimálisra csökkenthető a fűrészlap eltörésének lehetősége.

Lásd G1 – G3. Ábra

LED munkalámpa

Lásd H. Ábra

JAVASLATOK A MULTIFUNKCIÓS FŰRÉS HASZNÁLATÁHOZ

Amennyiben a fűrész túlságosan felmelegedik, járassa terhelés nélkül 2-3 percig a motor lehülése érdekében.

Kerülje a hosszantartó használatot alacsony sebességen.

Az anyag elmozdulása befolyásolhatja a vágás minőségét. A fűrészlap a felütés közben vág, és forgácsolhatja a felső felületet.

A munka befejeztével ellenőrizze, hogy a legfelső felületen ne legyenek látható sérülések.

KARBANTARTÁS

A szerszámot nem szükséges megkenni vagy karbantartani.

A szerszám nem tartalmaz a felhasználó által javítható alkatrészeket. Soha ne használjon vizet vagy vegyi tisztítószerket a szerszám tisztításához. Törölje tisztára egy száraz ronggyal. A szerszámot mindig száraz helyen tárolja. Tartsa tisztán a motor szellőzőnyílásait. Minden szabályozóeszközt tartson pormentesen. A szellőzőnyílásokon keresztül néha szikrák láthatók. Ez természetes, nem okoz kárt az elektromos kéziszerszámban.

HIBAEELHÁRÍTÁS

| Tünet | Lehetséges okok | Lehetséges megoldás |
|---|--|---|
| A szerszám működés közben hirtelen leáll. | Túlterhelés Az akkumulátor hőmérséklete túl magas. Az akkumulátor lemerülőben van. | Azonnal szüntesse meg a terhelést, és járassa kb. 30 másodpercig terhelés nélkül, hogy lehűljön. Töltse fel az akkumulátort. |

KÖRNYEZETVÉDELLEM



A leselejtezett elektromos készülékek nem dobhatók ki a háztartási hulladékkal. Ha van a közelben elektromos hulladék gyűjtő udvar, vigye oda a készüléket. Az újrahasznosítási lehetőségekről tájékozódjon a helyi hatóságoknál vagy a kereskedőnél.

MEGFELELŐSÉGI NYILATKOZAT

A gyártó,
POSITEC Germany GmbH
Konrad-Adenauer-Ufer 37
50668 Köln

Kijelenti, hogy a termék,
Leírás **WORX Li-ion akkumulátoros multifunkciós fűrész**
Típus **WX550 WX550.1 WX550.9 (5- megjelölés fűrész jelöl)**
Rendeltetés **Különböző anyagok vágása**

Megfelel a következő irányelveknek:

2006/42/EC
2011/65/EU
2014/30/EU

Az alábbi normáknak:

EN 55014-1
EN 55014-2
EN 60745-1
EN 60745-2-11

A műszaki dokumentáció összeállítására jogosult személy:

Név Russell Nicholson
Cím Positec Power Tools (Europe) Ltd, PO Box 6242, Newbury, RG14 9LT, UK



Suzhou 2016/09/16
Allen Ding
Helyettes főmérnöke, Tesztelés és minősítés

20V-os Li-Ion akkumulátoros multifunkciós fűrész

HU

1. COMUTATOR DE PORNIRE/OPRIRE
2. BUTON DE BLOCARE
3. ZONE DE PRINDERE
4. BUTON DE ELIBERARE PIVOT
5. CAPAC MOTOR
6. BUTON CONTROLARE ACȚIUNE DE OSCILARE
7. DEGET DE PROTECȚIE
8. LAMPĂ DE LUCRU LED (CONSULTAȚI FIG. H)
9. SUPORT PÂNZĂ
10. PLACĂ DE BAZĂ
11. PLACĂ
12. ACUMULATOR *
13. BUTON DE ELIBERARE A ACUMULATORULUI

* Nu toate accesoriile ilustrate sau descrise sunt incluse în livrarea standard.

DATE TEHNICE

Tip **WX550 WX550.1 WX550.9** (5- denumire mașină, reprezentând ferăstrăul)

| | WX550 WX550.1 | WX550.9 |
|-------------------------------|------------------|---------|
| Tensiune nominal | 20V Max** | |
| Tensiune încărcător | 100-240V~50/60Hz | / |
| Turație nominală fără sarcină | 0-3000/min | |
| Lungime cursă | 20mm | |
| Capacitate de tăiere | | |
| Ferăstrău Mecanic | lemn | 50mm |
| | Țeavă PVC | 50mm |
| | Placă de oțel | 4mm |
| Ferăstrău Vibrator | lemn | 100mm |
| | Țeavă PVC | 127mm |
| | Țeavă de oțel | 76mm |
| Greutate unealtă | 1.9kg | 1.5kg |

**Tensiune măsurată în gol. Tensiunea inițială a bateriei atinge maximum 20 volți. Tensiunea nominală este de 18 volți.

INFORMAȚII ZGOMOT

| | |
|--|-----------------------------|
| Presiune sonoră ponderată | $L_{pA} = 79,7\text{dB(A)}$ |
| Putere sonoră ponderată | $L_{WA} = 90,7\text{dB(A)}$ |
| $K_{pA} \& K_{WA}$ | 3dB(A) |
| Purtați echipament de protecție pentru urechi. | |

INFORMAȚII DESPRE VIBRAȚII

Valorile totale de vibrație (vector sumă triaxial) determinat după EN 60745:

| | |
|-------------------------|--|
| Tăierea foilor de tablă | Valoarea de emisie a vibrației $a_{h,M} = 4,805\text{m/s}^2$ |
| | Incertitudinea K = 1.5m/s ² |
| Tăierea plăcilor | Valoarea de emisie a vibrației $a_{h,S} = 5,495\text{m/s}^2$ |
| | Incertitudinea K = 1.5m/s ² |
| Tăierea buștenilor | Valoarea de emisie a vibrației $a_{h,WB} = 5,535\text{m/s}^2$ |
| | Incertitudinea K = 1.5m/s ² |

Valoarea totală declarată a vibrațiilor poate fi utilizată pentru compararea unei unelte cu o alta și, de asemenea, poate fi utilizată în cazul unei evaluări preliminare a expunerii.

AVERTISMENT: Valoarea de emisie a vibrației în timpul folosirii efective a sculei electrice poate diferi de valoarea declarată în funcție de modurile în care este folosită scula, ce depind de exemplele următoare și de variații ale modului de utilizare a sculei:
Modul în care scula este folosită și tipul de materiale tăiate sau sfredelitate.
Scula este în stare bună de funcționare și bine întreținută.
Folosirea accesoriului corect pentru sculă și păstrarea acestuia în condiții bune.
Strângerea corespunzătoare a mânerelor și dacă se folosesc accesorii anti-vibrație.
Scula este folosită conform indicațiilor din fabrică și conform acestor instrucțiuni.

Această sculă poate cauza sindromul vibrație mână-braț dacă nu este folosită în mod corespunzător.

AVERTISMENT: Pentru a fi corectă, estimarea nivelului de expunere în condiții concrete de folosire trebuie să ia în considerare toate părțile ciclului de operare cum ar fi de câte ori scula este oprită și cât timp este pomită dar nu lucrează. Acest lucru poate

Ferăstrău multifuncțional cu acumulator Li-Ion de 20V

RO

reduce semnificativ nivelul de expunere de-a lungul perioadei de lucru totale.
Ajută la micșorarea riscului de expunere la vibrații.
Păstrați acest aparat în conformitate cu aceste instrucțiuni și păstrați-l bine gresat (dacă e cazul).
Dacă acest aparat este folosit în mod constant, atunci cumpărați accesorii anti-vibrație.
Evitați folosirea aparatului la temperaturi mai joase de 10°C.
Planificați-vă programul de lucru pentru a folosi sculele cu număr mare de vibrații de-a lungul a mai multe zile.

ACCESORII

| | WX550 | WX550.1 | WX550.9 |
|---|-------|---------|---------|
| 1 oră Încărcător (WA3860) | 1 | 1 | / |
| 2Ah Acumulator (WA3551.1) | 1 | 2 | / |
| Lamă de ferăstrău mecanic pentru lemn | 1 | 1 | 1 |
| Lamă de ferăstrău mecanic pentru metal | 1 | 1 | 1 |
| Lamă de ferăstrău mecanic pentru aluminiu | 1 | 1 | 1 |
| Lamă de ferăstrău vibrator pentru lemn | 1 | 1 | 1 |

Vă recomandăm să achiziționați accesoriile de la același magazin de la care ați cumpărat unealta.
Consultați ambalajul accesoriului pentru detalii suplimentare. Personalul din magazin vă poate oferi asistență și sfaturi.

AVERTISMENTE PRIVIND SIGURANȚA PENTRU FERĂSTRĂUL MECANIC

- Țineți unealta electrică de suprafețele de prindere izolate atunci când efectuați o operațiune în care accesoriul de tăiere poate intra în contact cu fire ascunse.**
Accesoriul de debitare care intră în contact cu un cablu sub tensiune poate descoperi părțile metalice ale acestuia și poate provoca electrocutarea operatorului.

REGULI SUPLIMENTARE PRIVIND SIGURANȚA PENTRU INSTRUMENTUL DVS









- Purtați întotdeauna o mască de protecție contra prafului.













AVERTISMENTE PRIVIND SIGURANȚA PENTRU ACUMULATOR

- Nu demontați, deschideți sau rupeți elementele sau acumulatorul.**
- Nu scurtcircuitați un acumulator. Nu depozitați acumulatoroarele la întâmplare într-o cutie sau într-un sertar unde s-ar putea scurtcircuita între ele sau prin materiale conductoare.** Când bateria nu este în uz, țineți-o la distanță de alte obiecte metalice, cum sunt agrafele pentru hârtie, monede, cuie, șuruburi sau alte obiecte metalice mici, care pot crea contact între bornele acesteia. Scurtcircuitarea bornelor bateriei poate cauza arsuri sau incendii.
- Nu expuneți acumulatorul la căldură sau foc. Evitați depozitarea în lumina directă a soarelui.**
- Nu supuneți acumulatorul la șocuri mecanice.**
- În cazul scurgerii acumulatorului, aveți grijă ca lichidul să nu intre în contact cu pielea sau ochii. În cazul contactului, spălați zona afectată cu apă din belșug și solicitați asistență medicală.**
- Consultați medicul imediat dacă ați înghițit un element sau un acumulator.**
- Mențineți acumulatorul curat și uscat.**
- Ștergeți terminalele acumulatorului cu o cârpă curată și uscată dacă se murdăresc.**
- Acumulatorul trebuie încărcat înainte de utilizare. Consultați întotdeauna aceste instrucțiuni și utilizați procedura de încărcare corectă.**
- Nu încărcați acumulatorul atunci când nu îl utilizați.**
- După perioade extinse de depozitare, ar putea fi necesară încărcarea și descărcarea acumulatorului de mai multe ori pentru a obține performanțe maxime.**
- Acumulatorul oferă cele mai bune performanțe când este operat la temperatura normală a camerei (20°C ± 5 °C).**
- Când depuneți la deșeuri acumulatorii, păstrați separat acumulatorii unor sisteme electrochimice diferite.**

- n) **Reîncărcați folosind doar încărcătorul specificat de WORX.** Un încărcător potrivit pentru un tip de cartuș de acumulatori poate provoca riscul incendierii dacă este folosit pentru un alt tip de cartuș de acumulatori.
- o) **Nu utilizați acumulatori care nu sunt concepuți pentru a fi utilizați cu acest echipament.**
- p) **Nu lăsați acumulatorul la îndemâna copiilor.**
- q) **Păstrați documentația originală a produsului pentru consultări ulterioare.**
- r) **Îndepărtați acumulatorul din echipament atunci când nu îl utilizați.**
- s) **Eliminați acumulatorul în mod corespunzător.**

SYMBOLS

| | |
|---|---|
|  | Pentru a reduce riscul de accidentări, utilizatorul trebuie să citească manualul de instrucțiuni. |
|  | Avertisment |
|  | Purtați echipament de protecție pentru urechi. |
|  | Purtați echipament de protecție pentru ochi. |
|  | Purtați mască de protecție contra prafului. |
|  Li-Ion | Nu aruncați acumulatorii. Returnați acumulatorii consumați la punctul local de colectare sau reciclare. |
|  | Nu ardeți |
|  | Nu expuneți la ploaie sau apă |

| | |
|---|---|
|  | Produsele electrice nu trebuie depuse la deșeurile împreună cu gunoiul menajer. Vă rugăm să depuneți produsele electrice la unitățile de reciclare existente. Consultați-vă cu autoritățile locale sau cu distribuitorul pentru sfaturi privind reciclarea. |
|  | Asigurați-vă că acumulatorul este scos înaintea schimbării accesoriilor |
|  | Purtați mănuși de protecție |
|  | Lemn |
|  | Metal |
|  | Aluminiu |
|  | Plastic |
|  | Încorect |
|  | Corect |
|  | Efectuați tăierea cu presiune moderată pentru a obține rezultate de tăiere precise și. |
|  | Blocare |
|  | Deblocare |
|  | Locuri de prindere |

| | |
|--------------------|---|
| xINR18/65-y | <p>Celule cilindrice de acumulator cu litiu-ion, cu diametrul maxim de 18 mm și înălțimea maximă de 65 mm; „x” reprezintă numărul de celule conectate în serie, gol în cazul unei (1) celule; „-y” reprezintă numărul de celule conectate în paralel, gol în cazul unei (1) celule.</p> |
|--------------------|---|

INSTRUCȚIUNI DE UTILIZARE

 **NOTĂ:** Înainte de a utiliza unealta, citiți cu atenție manualul de instrucțiuni.

UTILIZARE CONFORM DESTINAȚIEI

Această mașină reprezintă 2 ferăstrăie într-o singură unealtă, având funcție de ferăstrău mecanic și gater, fiind destinată tăierii lemnului, plasticului, metalului și materialelor de construcții în timp ce este amplasată ferm pe piesa de lucru. Este adecvată pentru efectuarea unor tăieri drepte și curbe.

ASAMBLARE ȘI OPERARE

| ACȚIUNE | FIGURA |
|--|--------------------------------|
| ÎNAINTE DE OPERAȚIUNEA | |
| Scoaterea acumulatorului | Consultați Fig. A1 |
| Încărcarea acumulatorului | Consultați Fig. A2 |
| Instalarea acumulatorului | Consultați Fig. A3 |
| <p>Reglarea modului de lucru</p> <p>În Poziția I, această unealtă poate fi utilizată ca ferăstrău mecanic.</p> <p>În Poziția II, această unealtă poate fi utilizată ca gater.</p> <p>NOTĂ: Ca să aveți performanțe optime de tăiere, selectați lama cea mai potrivită pentru modul de lucru ales (lama specială a ferăstrăului vibrator nu este inclusă).</p> <p> AVERTISMENT!</p> <ul style="list-style-type: none"> • Pentru a evita prinderea mâinilor, țineți-le la distanță de articulații atunci când schimbați pozițiile. • Pentru a evita pornirea accidentală a uneltei, nu vă apropiați mâinile de zona butonului de blocare. • Înainte de operațiunea de tăiere, asigurați-vă că butonul de eliberare a pivotului se află în poziția de blocare. | <p>Consultați Fig. B1 - C3</p> |

ASAMBLARE

Înlocuirea pânzei ferăstrăului
 Dacă este utilizat ca ferăstrău mecanic, dinții lamei ferăstrăului trebuie să fie așezați spre exterior, conform figurii D1; dacă este utilizat ca ferăstrău vibrator, dinții lamei ferăstrăului trebuie să fie așezați conform figurii D3.

 **ATENȚIE:** Țineți- vă mâinile la distanță de butonul de blocare pentru a preveni acționarea comutatorului înainte de efectuarea oricăror reglări sau înainte de demontarea sau montarea dispozitivelor de atașare și accesoriilor.

Consultați Fig. D1 – D3

OPERAȚIUNE

 **AVERTISMENT: Pericol de arsuri.** Nu atingeți pânza imediat după utilizare. Contactul cu pânza poate duce la accidentări personale.

Întreprupător de pornire/oprire de siguranță

NOTĂ: Din motive de siguranță, comutatorul de pornire/oprire al uneltei nu poate fi blocat; trebuie să rămână apăsat pe întreaga durată de funcționare.

Consultați Fig. E

Funcție de oscilare

Consultați Fig. F1, F2

Tăierea

 **AVERTISMENT!**

- Nu țineți niciodată de capul de pivotare atunci când utilizați unealta.
- Nu țineți niciodată de capacul motorului atunci când utilizați unealta.

Utilizați întotdeauna o pânză potrivită pentru material și grosimea materialului tăiat.

Înainte de a tăia orice tip de material, asigurați-vă că aceste este ferm ancorat sau fixat pentru a preveni alunecarea. Fixarea piesei cu mâna sau strângerea acesteia la corp nu prezintă stabilitate și poate conduce la pierderea controlului.

- De fiecare dată când acest lucru este posibil, placa de bază a ferăstrăului trebuie ținută ferm pe materialul de tăiat. În acest fel veți preveni saltul sau vibrațiile ferăstrăului și veți minimiza uzura pânzei.

Consultați Fig. G1 – G3

Lampă de lucru LED

Consultați Fig. H

SFATURI PRIVIND LUCRUL CU FERĂSTRĂUL MULTIFUNCȚIONAL

Dacă unealta electrică se încinge prea tare, utilizați-o cu mers în gol timp de 2-3 minute pentru a răci motorul. Evitați utilizarea prelungită la turații foarte mici. Orice mișcare a materialului poate afecta calitatea tăieturii. Pânza taie pe cursa ascendentă și poate produce așchii în partea cea mai înaltă. Asigurați-vă că suprafața cea mai înaltă este nu este vizibilă atunci când încheiați operația de tăiere.

ÎNTREȚINERE

Unealta dumneavoastră nu necesită lubrifiere sau întreținere suplimentară.

Interiorul uneltei electrice nu conține piese care pot fi depanate de către utilizator. Nu utilizați niciodată apă sau agenți chimici de curățare pentru curățarea uneltei electrice. Ștergeți unealta cu o cârpă uscată. Depozitați întotdeauna unealta într-un loc uscat. Mențineți fantele de aerisire a motorului curate. Feriți de praf toate comenzile de lucru. Ocazional, puteți observa scântei prin fantele de aerisire. Acest lucru este normal și nu va defecta unealta electrică.

DEPANAREA

| Simptom | Cauze posibile | Soluție posibilă |
|--|---|---|
| Unealta se oprește brusc în timpul utilizării. | Suprasolicitare. Temperatură acumulator prea ridicată. Capacitate scăzută a acumulatorului. | Eliberați imediat sarcina mașinii și permiteți răcirea timp de aproximativ 30 de secunde utilizând mașina la turație în gol. Încărcați acumulatorul. |

PROTECȚIA MEDIULUI



Produsele electrice nu trebuie depuse la deșeurile împreună cu gunoierul menajer. Vă rugăm să depuneți produsele electrice la unitățile de reciclare existente. Consultați-vă cu autoritățile locale sau cu distribuitorul pentru sfaturi privind reciclarea.

DECLARAȚIE DE CONFORMITATE

Noi,
POSITEC Germany GmbH
Konrad-Adenauer-Ufer 37
50668 Köln

Declarăm că produsul,
Descriere **Ferăstrău multifuncțional cu acumulator Li-ion WORX**
Tip **WX550 WX550.1 WX550.9 (5- denumire mașină, reprezentând ferăstrăul)**
Funcție **Tăierea diverselor materiale**

Respectă următoarele Directive,
2006/42/EC
2011/65/EU
2014/30/EU

Se conformează standardelor
EN 55014-1
EN 55014-2
EN 60745-1
EN 60745-2-11

Persoana autorizată să compileze fișierul tehnic,
Denumire Russell Nicholson
Adresă Positec Power Tools (Europe) Ltd, PO
Box 6242, Newbury, RG14 9LT, UK



Suzhou 2016/09/16
Allen Ding
Adjunct Inginer Șef, Testare și certificare

Ferăstrău multifuncțional cu acumulator Li-Ion de 20V

RO

1. SPÍNAČ ZAPNUTO/VYPNUTO
2. UVOLŇOVACÍ TLAČÍTKO
3. MÍSTA ÚCHOPU
4. UVOLŇOVACÍ TLAČÍTKO OTOČNÉHO ČEPU
5. KRYT MOTORU
6. OVLÁDÁNÍ KMITAVÉHO POHYBU
7. OCHRANNÝ PRST
8. PRACOVNÍ LED SVĚTLO (VIZ OBR. H)
9. DRŽÁK LISTU
10. ZÁKLADNÍ DESKA
11. PATNÍ DESKA
12. AKUMULÁTOR *
13. UVOLŇOVACÍ TLAČÍTKO BATERIE

* Standardní dodávka nemusí obsahovat veškeré vyobrazené či popsané příslušenství.

TECHNICKÉ ÚDAJE

Typ **WX550 WX550.1 WX550.9** (5- označení stroje, zástupce pily)

| | WX550 WX550.1 | WX550.9 |
|---------------------|----------------------|---------|
| 54 Jmenovité napětí | 20V Max** | |
| Nabíječky napětí | 100-240V-50/60Hz | / |
| Otáčky na prázdko | 0-3000/min | |
| Výška zdvihu | 20mm | |
| Kapacita řezání | | |
| Vykružovací Pila | Dřevo | 50mm |
| | PVC trubka | 50mm |
| | Oce- lová deska | 4mm |
| Mečová Pila | Dřevo | 100mm |
| | PVC trubka | 127mm |
| | Oce- lová trubice | 76mm |
| Hmotnost přístroje | 1.9kg | 1.5kg |

**Napětí měřené bez zátěže. Počáteční napětí baterie dosáhne maximálně 20 voltů. Jmenovité napětí je 18 voltů.

ÚDAJE O HLUKU

| | |
|------------------------------------|-----------------------------|
| Naměřená hladina akustického tlaku | $L_{pA} = 79,7\text{dB(A)}$ |
| Naměřený akustický výkon | $L_{WA} = 90,7\text{dB(A)}$ |
| $K_{pA} \& K_{WA}$ | 3dB(A) |
| Použijte ochranu sluchu. | |

INFORMACE O VIBRACÍCH

Celkové hodnoty vibrací (trojosé nebo vektorové součtové měření) stanovené v souladu s EN 60745:

| | |
|------------------------|---|
| Řezání plechu | Hodnota vibračních emisí $a_{h,M} = 4,805\text{m/s}^2$ |
| | Kolísání K = 1.5m/s ² |
| Řezání prken | Hodnota vibračních emisí $a_{h,B} = 5,495\text{m/s}^2$ |
| | Kolísání K = 1.5m/s ² |
| Řezání dřevěných trámů | Hodnota vibračních emisí $a_{h,WB} = 5,535\text{m/s}^2$ |
| | Kolísání K = 1.5m/s ² |

Deklarovaná celková hodnota vibrací může být použita pro vzájemné srovnání jednotlivých nářadí a rovněž může být použita k předběžnému stanovení doby práce.

⚠ VÝSTRAHA: Hodnota vibračních emisí během praktického používání tohoto elektrického nástroje se může lišit od deklarované hodnoty v závislosti na způsobech, jakými je nástroj používán v závislosti na následujících podmínkách a dalších možnostech použití nástroje:

Způsob, jakým je nástroj používán, a povaha narušovaných nebo vrtných materiálů.
Dobry stav nástroje a řádné provádění jeho údržby.
Používání správného příslušenství k nástroji, ostrost a dobrý stav příslušenství.
Utažení úchopu na rukojetích a použití antivibračního příslušenství.
Používání nástroje k účelům určeným konstrukcí a v souladu s těmito pokyny.

Při neřízeném používání může tento nástroj způsobit syndrom vibrací rukou a paží.

⚠ VÝSTRAHA: Je třeba upřesnit, že v odhadu míry působení vibrací v praxi je nutno rovněž zohlednit všechny fáze pracovního cyklu, například dobu, kdy je nástroj vypnutý a kdy běží naprázdno, ale nevykonává práci. To může podstatně snížit míru působení vibrací v rámci celkového pracovního času.

Zásady pro omezení rizika působení vibrací:
VŽDY používejte ostré trny, vrtáky a čepele.
Provádějte údržbu tohoto nástroje v souladu s těmito pokyny a nástroj (příslušným způsobem) dobře promazávejte.

Má-li být tento nástroj používán pravidelně, zakupte antivibrační příslušenství.

Nepoužívejte nástroje při teplotě 10°C nebo nižší.
Naplánujte práci tak, aby bylo provádění úkolů, které vyžadují silné vibrace nástroje, rozloženo do několika dní.

PŘÍSLUŠENSTVÍ

| | WX550 | WX550.1 | WX550.9 |
|---|-------|---------|---------|
| 1 hodina Nabíječka (WA3860) | 1 | 1 | / |
| 2Ah baterie (WA3551.1) | 1 | 2 | / |
| Čepel přímočaré pily pro řezání dřeva | 1 | 1 | 1 |
| Čepel přímočaré pily pro řezání kovu | 1 | 1 | 1 |
| Čepel přímočaré pily pro řezání hliníku | 1 | 1 | 1 |
| Čepel reciproční pily pro řezání dřeva | 1 | 1 | 1 |

Doporučujeme, abyste si příslušenství zakoupili od stejného prodejce, u kterého jste koupili nářadí. Pro další detaily prostudujte obal příslušenství. V případě potřeby požádejte o pomoc či radu personál prodejny.

BEZPEČNOSTNÍ ZÁSADY PRO VÁŠ NÁSTROJEM

1. Pokud provádíte práce, při kterých může nasazovací nástroj zasáhnout skrytá elektrická vedení nebo vlastní síťový kabel, pak držte elektronářadí na izolovaných plochách rukojeti. Kontakt s vedením pod napětím může přivést napětí i na kovové díly elektronářadí a vést k úderu elektrickým proudem.

DOPLŇUJÍCÍ BEZPEČNOSTNÍ ZÁSADY PRO VÁŠ NÁSTROJEM

1. Vždy používejte protiprachovou masku.











BEZPEČNOSTNÍ VAROVÁNÍ TÝKAJÍCÍ SE BATERIÍ

- a) **Nepokoušejte se demontovat, rozebírat nebo rozřezávat baterie nebo její články.**
- b) **Neprovádějte bateriování baterie. Neukládejte baterie nahodile v krabicích nebo v zásuvkách, kde by mohlo dojít k jejich vzájemnému zkratování nebo k zkratování způsobenému jinými předměty.** Není-li baterie používána, udržujte ji v bezpečné vzdálenosti od sponek na papíry, mincí, klíčů, hřebíků, šroubů nebo jiných malých kovových předmětů, které mohou způsobit propojení kontaktů baterie. Zkratování kontaktů baterie může způsobit popáleniny nebo požár.
- c) **Nevystavujte baterii působení horka nebo ohně. Vyvarujte se skladování baterií na otevřeném slunci.**
- d) **Nevystavujte baterii mechanickým rázům.**
- e) **Dojde-li k úniku kapaliny z baterie, zabraňte tomu, aby se tato kapalina dostala do kontaktu s pokožkou nebo aby zasáhla oči. Dojde-li k takovému kontaktu, zasažené místo omyjte značným množstvím vody a vyhledejte lékařské ošetření.**
- f) **Dojde-li k požití kapaliny z baterie, vyhledejte okamžitě lékařské ošetření.**
- g) **Udržujte baterie čisté a suché.**
- h) **Jsou-li svorky baterie znečištěny, otřete je čistým a suchým hadříkem.**
- i) **Baterie musí být před použitím nabita. Vždy postupujte podle uvedených pokynů a používejte správný postup nabíjení.**
- j) **Nenechávejte baterii nabíjet, nebude-li baterie použita.**
- k) **Po dlouhodobém uložení budete možná muset provést několik cyklů nabíjení a vybíjení, aby baterie dosáhla svého maximálního výkonu.**
- l) **Baterie poskytuje nejvyšší výkon, je-li používána při běžné pokojové teplotě (20°C ± 5°C).**
- m) **Při likvidaci baterií oddělte od sebe baterie s odlišnými elektrochemickými systémy.**
- n) **Provádějte nabíjení pouze v nabíječce, která je specifikovaná společností WORX. Nepoužívejte jinou nabíječku, než je nabíječka speciálně dodaná pro použití s tímto zařízením.** Nabíječka, která je vhodná pro jeden typ baterie, může při použití jiného typu baterie vytvářet riziko způsobení požáru.
- o) **Nepoužívejte žádnou baterii, která není určena pro použití s tímto zařízením.**
- p) **Ukládejte baterie mimo dosah dětí.**
- q) **Uchovejte originální dokumentaci k tomuto výrobku pro budoucí odkazy.**

r) **Není-li zařízení používáno, vyjměte z něj baterii.**

s) **Provádějte řádnou likvidaci baterie.**

SYMBOLY

| | |
|---|--|
|  | Pro omezení rizika zranění si pečlivě přečtěte návod k obluze. |
|  | Výstraha |
|  | Používejte prostředky na ochranu sluchu. |
|  | Používejte prostředky na ochranu očí. |
|  | Používejte respirátor. |
|  | Baterie neodhazujte do komunálního odpadu. Odevzdejte je do sběren pro likvidaci (recyklaci) speciálního odpadu. |
|  | Nevystavujte ohni |
|  | Nevystavujte dešti nebo vodě |
|  | Vysloužilé elektrické přístroje nevyhazujte společně s domovním odpadem. Nářadí recyklujte ve sběrnách k tomu účelu zřízených. O možnostech recyklace se informujte na místních úřadech nebo u prodejce. |
|  | Před výměnou příslušenství zajistěte, aby byla z nářadí vyjmuta baterie. |

| | |
|---|--|
|  | Používejte ochranné rukavice |
|  | Dřevo |
|  | Kov |
|  | Hliník |
|  | Plast |
|  | Nesprávně |
|  | Správně |
|  | Pro dosažení optimálního výsledku řeže s mírným přítlakem. |
|  | Zamknout |
|  | Odemknout |
|  | Místa sevření |
| x1NR18/65-y | Válcové baterie Li-Ion s maximálním průměrem 18 mm a s maximální výškou 65 mm. „x“ znamená počet článků zapojených do série, prázdný údaj, je-li 1. „-y“ znamená počet článků zapojených paralelně, prázdný údaj, je-li 1. |

NÁVOD NA POUŽITÍ

 **POZNÁMKA:** Předtím než začnete nářadí používat, přečtěte si pečlivě manuál.

ÚČEL POUŽITÍ:

Tento nástroj kombinuje funkce přímočaré a vykruzovací pily a je určen pro řezání dřeva, plastu, kovu a stavebních materiálů; při řezání spočívá pevně na materiálu. Je vhodný pro přímočaré a zakřivené řezání.

SESTAVENÍ A POUŽÍVÁNÍ

| POSTUP | OBRÁZEK |
|---|------------------|
| PŘED ZAHÁJENÍM PRÁCE | |
| Vyjmutí baterie | Viz Obr. A1 |
| Nabíjení baterie | Viz Obr. A2 |
| Nasazení baterie | Viz Obr. A3 |
| Nastavení pracovního režimu V poloze I lze tento nástroj používat jako vykruzovací pilu. V poloze II lze tento nástroj používat jako přímočarou pilu. POZNÁMKA: Lepšího řezného výkonu dosáhnete volbou nejvhodnější čepel pro daný pracovní režim (speciální pilová čepel pro reciproční pily není součástí dodávky). ⚠ VÝSTRAHA! • Pro zabránění přiskřípnutí se při změně poloh nedotýkejte závěsu. • Pro zabránění náhlému spuštění nástroje se nedotýkejte uvolňovací tlačítka. • Před zahájením provozu zkontrolujte, zda je uvolňovací tlačítko otočného čepu v dané poloze zajištěno. | Viz Obr. B1 - C3 |
| SESTAVENÍ | |
| Výměna pilového listu Při použití v režimu přímočaré pily směřuje ozubení čepel ven, jak je znázorněno na obr. D1; pokud je pila používána jako reciproční, ozubení směřuje tak, jak je znázorněno na obr. D3. ⚠ UPOZORNĚNÍ: Před prováděním nastavení a demontáží nebo montáží adaptéru nebo příslušenství se nedotýkejte uvolňovací tlačítka, aby se zabránilo aktivaci spínače. | Viz Obr. D1 - D3 |

POUŽÍVÁNÍ

⚠ VÝSTRAHA! Nebezpečí popálení.
Nedotýkejte se pilového listu bezprostředně po použití. V případě kontaktu s pilovým listem může dojít ke zranění.

| | |
|--|------------------|
| Zapnutí a vypnutí POZNÁMKA: Z bezpečnostní důvodů nelze vypínač nástroje zajistit; je nezbytné jej přidržovat stisknutý po celou dobu používání. | Viz Obr. E |
| Funkce výkyvu pilového listu | Viz Obr. F1, F2 |
| Řezání ⚠ VÝSTRAHA! • Nikdy nepřidržujte otočnou hlavu při používání nástroje. • Nikdy nepřidržujte kryt motoru při používání nástroje. Typ pilového listu vždy přizpůsobte druhu materiálu a tloušťce průřezu. Před řezáním jakéhokoli materiálu zkontrolujte, zda je pevně ukotven nebo upevněn, aby se zabránilo sklouznutí. Přidržování materiálu rukou nebo proti tělu není stabilní a mohlo by vést ke ztrátě kontroly. • Pokud možno, je nezbytné přidržovat patní desku pily pevně na řezaném materiálu. Tím se zabrání skákání nebo vibracím pily a minimalizuje se prasknutí listu. | Viz Obr. G1 - G3 |
| Pracovní světlo LED | Viz Obr. H |

57

TIPY PRO PRÁCI S VÍCEÚČELOVOU PILOU

Jestliže se pila příliš zahřeje, spusťte jej bez zátěže na 2-3 minuty, čímž se ochladí motor. Nepoužívejte pilu delší čas při nízkých otáčkách.

Pohyby řezaného materiálu mají negativní vliv na kvalitu povrchu. Pilový list feže při pohybu směrem nahoru a může vyštípnout horní povrch materiálu. Při řezání je vhodné, aby na vrchní straně byl povrch, který po skončení řezání nebude vidět.

ÚDRŽBA

Vaše nářadí nepotřebuje žádné dodatečné mazání nebo údržbu.

Na vašem elektrickém ručním nářadí nejsou žádné části, které potřebují servisní zásah. Nikdy nepoužívejte vodu nebo chemické čističe na čistění vašeho ručního elektrického nářadí. Utírejte jej dočista suchým hadrem. Vždy jej skladujte na suchém místě. Udržujte ventilační otvory motoru čisté. Občas můžete

přes ventilační otvory vidět jiskry. Tento jev je normální a neznámá poškození vašeho ručního elektrického nářadí.

ODSTRAŇOVÁNÍ ZÁVAD

| Příznak | Možné příčiny | Možné řešení |
|--|---|---|
| Nástroj se během používání náhle zastavil. | Přetížení. Příliš vysoká teplota baterie. Nízký stav baterie. | Ihned uvolněte nástroj a nechte jej běžet přibližně 30 sekund bez zátěže, aby vychladl. Nabijte baterii. |

OCHRANA ŽIVOTNÍHO PROSTŘEDÍ



Vysloužilé elektrické přístroje nevyhazujte společně s domovním odpadem. Nářadí recyklujte ve sběrnách k tomu účelu zřízených. O možnostech recyklace se informujte na místních úřadech nebo u prodejce.

PROHLÁŠENÍ O SHODĚ

My,
POSITEC Germany GmbH
Konrad-Adenauer-Ufer 37
50668 Köln

Prohlašujeme, že tento výrobek
Popis **WORX Li-ion víceúčelová pila**
Typ **WX550 WX550.1 WX550.9 (5- označení stroje, zástupce pily)**
Funkce **Řezání různých materiálů**

splňuje následující směrnice:
2006/42/EC
2011/65/EU
2014/30/EU

Splňované normy
EN 55014-1
EN 55014-2
EN 60745-1
EN 60745-2-11

Osoba oprávněná uspořádat technický soubor:

Název Russell Nicholson
Adresa Positec Power Tools (Europe) Ltd, PO Box 6242, Newbury, RG14 9LT, UK



Suzhou 2016/09/16

Allen Ding
Zástupce vrchní konstrukční kanceláře, Testování & Certifikace

1. SIEŤOVÝ VYPÍNAČ ON/OFF
2. BLOKOVACIE/ODIŠŤOVACIE TLAČIDLO
3. OBLASTI RUKOVÄTI
4. UVOLŇOVACIE TLAČIDLO OTOČNÉHO ČAPU
5. KRYT ELEKTROMOTORA
6. OVLÁDANIE KYVADLOVÉHO POHYBU
7. CHRÁNIČ PRSTOV
8. PRACOVNÁ LAMPA LED (POZRI OBR. H)
9. DRŽIAK PÍLOVÉHO KOTUČA
10. PLOŠINA
11. ZÁKLADOVÁ DOSKA
12. JEDNOTKA BATÉRIE *
13. TLAČIDLO NA UVOLNENIE BATÉRIE

* Štandardná dodávka nemusí obsahovať všetko zobrazené či opísané príslušenstvo.

TECHNICKÉ ÚDAJE

Typ **WX550 WX550.1 WX550.9** (5- označenie nástroja predstavujúce pílu)

| | WX550 WX550.1 | WX550.9 |
|--------------------|------------------|---------|
| Menovité napätie | 20V Max** | |
| Napätie nabíjačky | 100-240V-50/60Hz | / |
| Otáčky na voľnobeh | 0-3000/min | |
| Dĺžka kmitu | 20mm | |
| Rezná kapacita | | |
| Vykružovacia píla | Drevo | 50mm |
| | Rúrka PVC | 50mm |
| | Ocelová doska | 4mm |
| Recipročnej píly | Drevo | 100mm |
| | Rúrka PVC | 127mm |
| | Ocelová trubica | 76mm |
| Hmotnosť stroja | 1.9kg | 1.5kg |

**Napätie merané bez prevádzkového zaťaženia. Počiatočné nabitie batérie dosahuje maximálne 20 Voltov. Nominálne napätie je 18 Voltov.

INFORMÁCIE O HLUKU

| | |
|--------------------------|-----------------------------|
| Nameraný akustický tlak | $L_{pA} = 79,7\text{dB(A)}$ |
| Nameraný akustický výkon | $L_{wA} = 90,7\text{dB(A)}$ |
| K_{pA} & K_{wA} | 3dB(A) |
| Použite chrániče sluchu. | |

INFORMÁCIE O VIBRÁCIÁCH

Výsledné celkové hodnoty pre vibrácie (suma pre trojosový vektor) stanovené podľa normy EN 60745:

| | |
|----------------------------|---|
| Rezanie plechu | Hodnota emisie vibrácií $a_{h,M} = 4,805\text{m/s}^2$ |
| | Nepresnosť K = 1.5m/s ² |
| Rezanie dosiek | Hodnota emisie vibrácií $a_{h,B} = 5,495\text{m/s}^2$ |
| | Nepresnosť K = 1.5m/s ² |
| Rezanie drevených hranolov | Hodnota emisie vibrácií $a_{h,WB} = 5,535\text{m/s}^2$ |
| | Nepresnosť K = 1.5m/s ² |

Deklarovaná celková hodnota vibrácií sa môže použiť na vzájomné porovnanie jednotlivých náradí a takisto aj na predbežné stanovenie času práce.

⚠ VÝSTRAHA: Hodnota emisie vibrácií počas skutočného používania elektrického náradia sa môže odlišovať od deklarovanej hodnoty, a to v závislosti od spôsobu používania náradia a v závislosti od nasledujúcich príkladov odchýlok od spôsobu používania náradia:
Akým spôsobom sa náradie používa a aké materiály budú rezané alebo vŕtané.
Náradie je v dobrom stave a je dobre udržiavané.
Používanie správneho príslušenstva v spojení s náradím a zabezpečenie jeho ostroti a dobrého stavu.
Presnosť zovretia rukoväti a používanie doplnkov proti vibráciám.
Používanie náradia na účel určený podľa konštrukcie a v súlade s pokynmi.

Toto náradie môže vyvolávať syndróm trasenia rúk a ramien, pokiaľ jeho používanie nie je správnym spôsobom riadené.

⚠ VÝSTRAHA: Kvôli presnosti by mal odhad úrovne expozície v skutočných podmienkach používania obsahovať taktiež všetky súčasti prevádzkového cyklu, ako sú časy, keď je náradie vypnuté a počas ktorých beží na voľnobehu, a to mimo skutočného vykonávania práce. Tým môže dôjsť k

20V Viacúčelová píla napájaná lítiovo-iónovou batériou

SK

značnému zníženiu úrovne expozície počas celkového prevádzkového času.

Pomôžte minimalizovať riziko expozície účinkom vibrácií.

VŽDY používajte ostré sekáče a čepele.

Náradie udržiavajte v súlade s týmto návodom a udržiavajte ho dobre namazané (ak je to potrebné).

Ak sa náradie používa často, investujte do príslušenstva zabraňujúceho vibráciám.

Vyhnite sa používaniu náradia pri teplote 10°C a menej.

Prácu si naplánujte tak, aby ste akékoľvek používanie náradia pri vysokých vibráciách rozdelili do niekoľkých dní.

PRÍSLUŠENSTVO

| | WX550 | WX550.1 | WX550.9 |
|--|-------|---------|---------|
| 1hr Nabíjačka (WA3860) | 1 | 1 | / |
| 2Ah batériový modul (WA3551.1) | 1 | 2 | / |
| Čepeľ priamočiarej píly na rezanie dreva | 1 | 1 | 1 |
| Čepeľ priamočiarej píly na rezanie kovu | 1 | 1 | 1 |
| Čepeľ priamočiarej píly na rezanie hliníka | 1 | 1 | 1 |
| Čepeľ recipročnej píly na rezanie dreva | 1 | 1 | 1 |

Odporúčame príslušenstvo kúpiť v rovnakom obchode ako samotné náradie. Podrobnejšie informácie sú pribalené k jednotlivému príslušenstvu. Odborní predavači vám pomôžu a poradia.

BEZPEČNOSTNÉ UPOZORNENIA PRE PÍLU CHVOSTOVKU

- 1. Pri práci v miestach, kde môže dôjsť ku kontaktu rezacieho príslušenstva so skrytým elektrickým vedením alebo s vlastným napájacím káblom, držte pílu za izolované časti rúkovaťi.** Rezacie príslušenstvo môže pri kontakte s vodičom pod napätím preniesť prúd do nechránených kovových častí elektrického náradia a spôsobiť úraz elektrickým prúdom.

ZVLÁŠTNE BEZPEČNOSTNÉ UPOZORNENIA PRE PÍLU CHVOSTOVKU

1. Vždy používajte respirátor.





BEZPEČNOSTNÉ VAROVANIA TÝKAJÚCE SA BATÉRIÍ













- a) Nepokúšajte sa demontovať, rozoberať alebo rozrezávať batérie alebo jej články.**
- b) Batérie neskratujte. Neukladajte batérie náhodne v škatuliach alebo v zásuvkách, kde by mohlo dôjsť k ich vzájomnému skratovaniu alebo k skratovaniu spôsobenému inými predmetmi.** Ak sa batéria nepoužíva, udržiajte ju v bezpečnej vzdialenosti od sponiek na papieri, minci, kľúčov, klinec, skrutiek alebo iných malých kovových predmetov, ktoré môžu spôsobiť prepojenie kontaktov batérie. Skratovanie kontaktov batérie môže spôsobiť popáleniny alebo požiar.
- c) Nevystavujte batériu pôsobeniu tepla alebo ohňa. Vyvarujte sa skladovania batérií na otvorenom slnku.**
- d) Nevystavujte batériu mechanickým rázom.**
- e) Ak dôjde k úniku kvapaliny z batérie, zabráňte tomu, aby sa táto kvapalina dostala do kontaktu s pokožkou alebo aby zasiahla oči. Ak dôjde k takému kontaktu, zasiahnuté miesto umyte značným množstvom vody a vyhľadajte lekárske ošetrovanie.**
- f) Ak dôjde k požitiu kvapaliny z batérie, vyhľadajte okamžite lekárske ošetrovanie.**
- g) Udržujte batérie čisté a suché.**
- h) Ak sú svorky batérie znečistené, utrite ich čistou a suchou handričkou.**
- i) Batéria musí byť pred použitím nabitá. Vždy postupujte podľa uvedených pokynov a používajte správny postup nabíjania.**
- j) Nenechávajte batériu nabíjať, ak nebude batéria použitá.**
- k) Po dlhodobom uložení budete možno musieť vykonať niekoľko cyklov nabíjania a vybíjania, aby batéria dosiahla svoj maximálny výkon.**
- l) Batéria poskytuje najvyšší výkon, ak sa používa pri bežnej izbovej teplote (20°C ± 5°C).**
- m) Pri likvidácii batérií oddel'te od seba batérie s odlišnými elektrochemickými systémami.**
- n) Vykonávajte nabíjanie iba v nabíjačke, ktorá je špecifikovaná spoločnosťou**

WORX. Nepoužívajte inú nabíjačku, než je nabíjačka špeciálne dodaná na použitie s týmto zariadením. Nabíjačka, ktorá je vhodná pre jeden typ batérie, môže pri použití iného typu batérie vytvárať riziko spôsobenia požiaru.

- o) Nepoužívajte žiadnu batériu, ktorá nie je určená na použitie s týmto zariadením.**
- p) Ukladajte batérie mimo dosahu detí.**
- q) Uchovajte originálnu dokumentáciu k tomuto výrobku na budúce odkazy.**
- r) Ak sa zariadenie nepoužíva, vyberte z neho batériu.**
- s) Vykonávajte riadnu likvidáciu batérie.**

SYMBOLY

| | |
|---|---|
|  | Kvôli zníženiu rizika poranenia je potrebné, aby si používateľ najprv prečítal návod. |
|  | Výstraha |
|  | Používajte ochranu sluchu |
|  | Používajte ochranné prostriedky zraku |
|  | Používajte protiprachovú masku |
|  | Batérie nezhadzujte. Vyčerpané batérie odnesť do miestneho zberného (recyklačného) miesta špeciálneho odpadu. |
|  | Nevystavujte ohňu |
|  | Nevystavujte dažďu alebo vode |

| | |
|---|---|
|  | Elektrické výrobky sa nesmú likvidovať spolu s domácim odpadom. Recyklujte v zberných miestach na tento účel zriadených. O možnosti recyklácie sa informujte na miestnych úradoch alebo u predajcu. |
|  | Pred výmenou príslušenstva zaistite, aby bola z náradia vybratá batéria. |
|  | Používajte ochranné rukavice |
|  | Drevo |
|  | Kov |
|  | Hliník |
|  | Plast |
|  | Nesprávne |
|  | Správne |
|  | Píľte s miernym tlakom tak, aby sa dosiahli optimálne a presné výsledky pílenia. |
|  | Zamknúť |
|  | Odomknúť |
|  | Miesta zovretia |

| | |
|--------------------|--|
| xINR18/65-y | Valcové batérie Li-Ion s maximálnym priemerom 18 mm a maximálnou výškou 65 mm; „x“ predstavuje počet článkov so sériovým zapojením, ak je iba 1, použije sa medzera; „-y“ predstavuje počet článkov s paralelným zapojením, ak je iba 1, použije sa medzera. |
|--------------------|--|

Výmena pilového kotúča
Pri použití v režime priamočiarej píly ozubenie čepele smeruje von tak, ako je znázornené na obr. D1; ak sa píla používa ako recipročná, ozubenie smeruje tak, ako je znázornené na obr. D3.

! UPOZORNENIE:
Rukami sa nepribližujte k blokovaciemu/odist'ovaciemu tlačidlu, aby sa pred vykonávaním akýchkoľvek nastavení alebo demontáže alebo inštalácie prídavných zariadení a príslušenstva zabránilo zapnutiu píly.

Pozrite obr. D1 – D3

NÁVOD NA POUŽITIE

POZNÁMKA: Pred tým, ako náradie použijete, prečítajte si návod na použitie.

URČENÉ POUŽITIE:

Táto píla je typu 2 píly v 1 nástroji s funkciou rozrezávacej píly a vykružovacej píly, ktorá je určená na pílenie dreva, plastov, kovu a stavebných materiálov, pri pevnom spočívaní na obrobnku. Je vhodná na priame a zakrivené rezy.

MONTÁŽ A OBSLUHA

| VYKONÁVANÝ ÚKON | OBRÁZOK |
|-----------------|---------|
|-----------------|---------|

PRED ZAČATÍM PRÁCE

| | |
|-------------------|-----------------|
| Vybratie batérie | Pozrite obr. A1 |
| Nabíjanie batérie | Pozrite obr. A2 |
| Nasadenie batérie | Pozrite obr. A3 |

Nastavenie pracovného režimu
Píla funguje v polohe I ako vykružovacia píla.
Píla funguje v polohe II ako rozrezávacia píla.
POZNÁMKA: Lepší rezný výkon dosiahnete voľbou najvhodnejšej čepele pre daný pracovný režim (špeciálna pilová čepeľ pre recipročné píly nie je súčasťou dodávky).

! VAROVANIE!
• Aby sa zabránilo pritlačeniu, rukami sa pri zmene polohy nepribližujte k závesnému čapu.

• Aby sa zabránilo náhodnému zapnutiu nástroja, rukami sa nepribližujte k blokovaciemu/odist'ovaciemu tlačidlu.
• Pred zahájením prevádzky skontrolujte, či je uvoľňovacie tlačidlo otočného čapu v danej polohe zaistené.

Pozrite obr. B1 – C3

ZOSTAVENIE

OBSLUHA

! VAROVANIE! Nebezpečenstvo popálenia. Ihneď po skončení používania sa nedotýkajte pilového kotúča. Kontakt s pilovým kotúčom môže spôsobiť zranenie.

Vypnutie a zapnutie
POZNÁMKA: Vypínač píly sa z bezpečnostných dôvodov nesmie zaistiť; po celý čas prevádzky musí zostať stlačený.

Pozrite obr. E

Funkcia kyvadla

Pozrite obr. F1, F2

Pílenie

! VAROVANIE!
• Pri práci s pilou nikdy nedržte otočnú hlavicu.
• Pri práci s pilou nikdy nedržte kryt elektromotora.
Typ pilového listu vždy prispôbte druhu materiálu a jeho hrúbke. Pred pílením akéhokoľvek typu materiálu sa uistite, že je pevne ukotvený alebo upnutý, aby sa zabránilo jeho kĺzaniu. Ak obrobnok držíte rukou alebo ho opierate o svoje telo, bude nestabilný, čo môže viesť k strate kontroly.
• Plošina píly sa musí vždy, keď je to možné, pevne držať proti pílenému materiálu. Tým sa zabráni vyskakovaniu alebo kmitaniu píly a minimalizuje sa zlomenie pilového kotúča.

Pozrite obr. G1 – G3

Pracovné svetlo LED

Pozrite obr. H

TIPY NA PRÁCU S UNIVERZÁLNOU PÍLOU

Ak sa píla príliš zahreje, nechajte ju 2-3 minúty bežať na voľnobeh, aby sa ochladil motor. Nepoužívajte náradie dlhší čas pri nízkych otáčkach.

20V Viacúčelová píla napájaná lítiovo-iónovou batériou

SK

Pohyby rezaného materiálu majú negatívny vplyv na dosiahnuteľnú kvalitu povrchu. Pílový list reže pri pohybe smerom nahor a môže vyštíepiť horný povrch materiálu.
Pri rezaní musí byť horný povrch ten, ktorý po skončení rezania nebude vidieť.

ÚDRŽBA

Vaše náradie nevyžaduje žiadne dodatočné mazanie ani údržbu.

Vaše náradie nevyžaduje žiadny servisný zásah. Svoje náradie nikdy nečistite vodou alebo chemickými čistiacimi prostriedkami. Vytrite ho suchou handrou. Náradie ukladajte na suchom mieste. Vetracie otvory motora udržiavajte čisté. Ovládacie prvky zbavujte prachu. Cez vetracie štrbiny občas možno vidieť iskrenie komutátora. Je to normálny stav a nepoškodzuje to vaše náradie.

ODSTRAŇOVANIE PROBLÉMOV

| Symptóm | Možné príčiny | Možné riešenie |
|--|--|---|
| Píla sa počas prevádzky náhle zastaví. | Preťaženie. Teplota akumulátora je príliš vysoká. | Okamžite uvoľnite zaťaženie a pílu nechajte vychladnúť v chode bez zaťaženia približne 30 sekúnd. |
| | Nízka kapacita batérie. | Nabite batériový modul. |

OCHRANA ŽIVOTNÉHO PROSTREDIA

 Elektrické výrobky sa nesmú likvidovať spolu s domácim odpadom. Recyklujte v zberných miestach na tento účel zriadených. O možnosti recyklácie sa informujte na miestnych úradoch alebo u predajcu.

VYHLÁSENIE O ZHODE

My,
POSITEC Germany GmbH
Konrad-Adenauer-Ufer 37
50668 Köln

Vyhlasujeme, že tento výrobok
Popis **WORX Viacúčelová píla napájaná lítiovo-iónovou batériou**
Typ **WX550 WX550.1 WX550.9 (5- označenie nástroja predstavujúce pílu)**
Funkcie **Rezanie rôznych materiálov**

Zodpovedá nasledujúcim smerniciam:

2006/42/EC

2011/65/EU

2014/30/EU

Spĺňa posudzované normy:

EN 55014-1

EN 55014-2

EN 60745-1

EN 60745-2-11

Osoba oprávnená za zostavenie technického súboru:

Názov Russell Nicholson

Adresa Positec Power Tools (Europe) Ltd, PO Box 6242, Newbury, RG14 9LT, UK



63

Suzhou 2016/09/16

Allen Ding

Zástupca vrchnej konštruktívnej kancelárie, Testovanie & Certifikácia

20V Viacúčelová píla napájaná lítiovo-iónovou batériou

SK

1. INTERRUPTOR ON/OFF
2. BOTÃO DE DESBLOQUEIO
3. ÁREAS DAS PEGAS MANUAIS
4. BOTÃO DE DESBLOQUEIO ARTICULADO
5. TAMPA DO MOTOR
6. CONTROLO DA ACÇÃO DO PÊNDULO
7. PATILHA DE PROTECÇÃO
8. LUZ DE TRABALHO L.E.D. (VER FIG. H)
9. SUPORTE DA LÂMINA
10. PATIM DE BASE
11. PLACA BASE
12. CONJUNTO DE BATERIAS *
13. FECHO DO CONJUNTO DE BATERIA

* Acessórios ilustrados ou descritos não estão totalmente abrangidos no fornecimento.

DADOS TÉCNICOS

Tipo **WX550 WX550.1 WX550.9** (5- designação de aparelho mecânico, representativo de Serra)

| | WX550 WX550.1 | WX550.9 |
|------------------------------|------------------|---------|
| 64 Tensão nominal | 20V Max** | |
| Tensão do carregador | 100-240V~50/60Hz | / |
| Velocidade nominal sem carga | 0-3000/min | |
| Comprimento do curso | 20mm | |
| Capacidade de corte | | |
| Como serra de recortes | Madeira | 50mm |
| | PVC cano | 50mm |
| | Placa de aço | 4mm |
| Como serra de sabre | Madeira | 100mm |
| | PVC cano | 127mm |
| | Tubo de aço | 76mm |
| Peso | 1.9kg | 1.5kg |

**Tensão medida sem carga. A tensão inicial da bateria atinge o máximo de 20 volts. A tensão nominal é de 18 volts.

INFORMAÇÃO DE RUÍDO

| | |
|---------------------------------|-----------------------------|
| Pressão de som avaliada | $L_{pA} = 79,7\text{dB(A)}$ |
| Potência de som avaliada | $L_{WA} = 90,7\text{dB(A)}$ |
| $K_{pA} \& K_{WA}$ | 3dB(A) |
| Usar protecção para os ouvidos. | |

INFORMAÇÃO DE VIBRAÇÃO

Os valores totais de vibração são determinados de acordo com a normativa EN 60745:

| | |
|------------------------------|---|
| Corte de metal | Valor da emissão da vibração $a_{h,M} = 4,805\text{m/s}^2$ |
| | Instabilidade $K = 1.5\text{m/s}^2$ |
| Corte de pranchas de madeira | Valor da emissão da vibração $a_{h,B} = 5,495\text{m/s}^2$ |
| | Instabilidade $K = 1.5\text{m/s}^2$ |
| Corte de traves de madeira | Valor da emissão da vibração $a_{h,WB} = 5,535\text{m/s}^2$ |
| | Instabilidade $K = 1.5\text{m/s}^2$ |

O valor total declarado da vibração poderá ser utilizado para comparar uma ferramenta com outra e poderá também ser utilizado numa avaliação preliminar de exposição.

AVISO: Os valores de emissão de vibração durante a utilização da ferramenta podem divergir dos valores declarados, dependendo da forma como a ferramenta é utilizada, dependendo dos exemplos seguintes e de outros modos de utilização: O modo como a ferramenta é utilizada, os materiais a cortar ou perfurar. A ferramenta estar em boas condições e bem conservada. A utilização do acessório correcto para a ferramenta e a garantia de que está afiada e em boas condições. A firmeza com que se segura nas pegas e se quaisquer acessórios vibratórios são utilizados. Se a ferramenta é utilizada para o objectivo para a qual foi concebida e segundo as instruções.

Esta ferramenta pode causar síndrome de vibração mão-braço, se não for adequadamente utilizada.

AVISO: Para ser preciso, uma estimativa do nível de exposição nas condições actuais de utilização devem ter em conta todas as partes do ciclo de operação, como tempos em que a ferramenta está desligada e quando está em funcionamento, mas inactiva, ou seja, não realizando o seu trabalho. Isto

Serra multi-usos com bateria de 20V de íões de lítio

PT

poderá reduzir significativamente o nível de exposição durante o período total de trabalho.

Como minimizar o seu risco de Utilize SEMPRE formões, brocas e lâminas afiadas. Mantenha esta ferramenta de acordo com as instruções e bem lubrificada (quando aplicável) Se a ferramenta for utilizada regularmente, invista em acessórios anti-vibração.

Evite utilizar ferramentas a temperaturas de 10°C ou inferior.

Planeie o seu horário de trabalho de forma a distribuir a utilização de ferramentas de alta vibração ao longo de vários dias.

ACESSÓRIOS

| | WX550 | WX550.1 | WX550.9 |
|---|-------|---------|---------|
| 1 hora Carregador (WA3860) | 1 | 1 | / |
| Conjunto de Baterias de 1.3 Ah (WA3551.1) | 1 | 2 | / |
| Lâmina de serra pendular para corte em madeira | 1 | 1 | 1 |
| Lâmina de serra pendular para corte em metal | 1 | 1 | 1 |
| Lâmina de serra pendular para corte em alumínio | 1 | 1 | 1 |
| Lâmina de serra alternada para corte em madeira | 1 | 1 | 1 |

Recomendamos-lhe que compre todos os acessórios no fornecedor onde tenha adquirido a ferramenta. Para mais pormenores, consulte a embalagem destes. Os comerciais também pode ajudar e aconselhar.

AVISOS DE SEGURANÇA DA SERRA RECÍPROCA

- 1. Segure na serra recíproca através das superfícies de aderência isoladas quando realizar uma operação na qual o acessório de corte possa estabelecer contacto com os fios ocultos.** O acessório de corte pode entrar em contacto com um fio eléctrico vivo o que por sua vez pode fazer com que as partes metálicas da ferramenta fiquem electrificadas e fazer com que o utilizador desta sofra um choque eléctrico.

NORMAS DE SEGURANÇA ADICIONAIS PARA A SERRA RECÍPROCA

- 1. Use sempre uma máscara protectora.**









AVISOS DE SEGURANÇA PARA A BATERIA











- a) Não desmonte, abra ou corte as células da bateria.**
- b) Não submeta a bateria a curto-circuitos. Não armazena as baterias ao acaso numa caixa ou gaveta onde possam provocar um curto-circuito ou submetidas a curto-circuitos por materiais condutores.** Quando não estiver a utilizar a bateria, mantenha-a afastada de outros objectos metálicos, como cliques, moedas, chaves, pregos, parafusos ou outros pequenos objectos de metal, que possam realizar uma ligação de um terminal a outro. Um curto-circuito dos terminais da bateria pode provocar queimaduras ou um incêndio.
- c) Não exponha a bateria ao calor ou a incêndios. Evite o armazenamento à exposição de luz solar directa.**
- d) Não exponha a bateria ao choque eléctrico.**
- e) Em casos de fugas na bateria, não permita que o líquido entre em contacto com a pele ou olhos. Caso entre em contacto, lave a área afectada com quantidades abundantes de água e procure aconselhamento médico.**
- f) Procure imediatamente aconselhamento médico se ingerir uma célula ou bateria.**
- g) Mantenha a bateria limpa e seca.**
- h) Limpe os terminais da bateria com um pano limpo e seco em caso de sujidade.**
- i) A bateria necessita de ser carregada antes de ser utilizada. Consulte sempre estas instruções e utilize o procedimento de carga correcto.**
- j) Não mantenha a bateria a carregar quando não for utilizada.**
- k) Após longos períodos de tempos de armazenamento, pode ser necessário carregar e descarregar a bateria diversas vezes para obter o desempenho máximo.**
- l) A bateria regista o seu melhor desempenho quando é utilizada a uma temperatura ambiente normal (20°C ± 5°C).**
- m) Ao eliminar as baterias, mantenha as baterias com diferentes sistemas electroquímicos separadas umas das outras.**
- n) Recarregue apenas com o carregador especificado pela WORX. Não utilize um carregador que não se encontra especificado para a utilização com o equipamento.** Um carregador adequado para um determinado tipo de bateria pode provocar risco de incêndio quando é utilizado com outra

bateria.

- o) Não utilize uma bateria que não se encontra concebida para a utilização com o equipamento.**
- p) Mantenha a bateria fora do alcance das crianças.**
- q) Preserve as informações originais do produto para futura referência.**
- r) Retire a bateria do equipamento quando não estiver em utilização.**
- s) Elimine-a de forma adequada.**

SÍMBOLOS

| | |
|---|--|
|  | Para reduzir o risco de ferimentos o utilizador deve ler o manual de instruções. |
|  | Aviso |
|  | Usar protecção para os ouvidos |
|  | Usar protecção ocular |
|  | Usar máscara contra o pó |
|  | Não eliminar as baterias. As baterias usadas devem ser entregues num ponto de reciclagem. |
|  | Não queimar |
|  | Não expor à chuva ou água |
|  | Os equipamentos eléctricos não devem ser depositados com o lixo doméstico. Se existirem instalações adequadas deve reciclá-los. Consulte a sua autoridade local para tratamento de lixos ou fornecedor para obter aconselhamento sobre reciclagem. |

| | |
|---|--|
|  | Certifique-se de que a bateria é removida antes de substituir os acessórios. |
|  | Usar luvas de protecção. |
|  | Madeira |
|  | Metal |
|  | Alumínio |
|  | Plástico |
|  | Incorreto |
|  | Correto |
|  | Serra com pressão moderada para obter resultados de corte otimizados e precisos. |
|  | Bloquear |
|  | Desbloquear |
|  | Pontos de compressão |
| xINR18/65-y | Pilhas de lítio-íão cilíndricas com diâmetro máx. de 18mm e altura máx. de 65mm; “x” representa um número de série das pilhas ligadas, em branco se 1; “-y” representa um número de células paralelas ligadas, em branco se 1. |

Serra multi-usos com bateria de 20V de íões de lítio

PT

INSTRUÇÕES DE FUNCIONAMENTO

 **NOTA:** Antes de utilizar a ferramenta, leia atentamente o livro de instruções.

UTILIZAÇÃO CONFORME AS DISPOSIÇÕES

A máquina é composta por duas serras integradas numa ferramenta com função de serra de sabre e serra de recortes, que se destina a serrar madeira, plástico, metal e materiais de construção, enquanto apoiada firmemente sobre a peça de trabalho. É adequada para cortes a direito e cortes curvos.

MONTAGEM E FUNCIONAMENTO

| AÇÃO | FIGURA |
|--|------------------|
| ANTES DO FUNCIONAMENTO | |
| Remover o conjunto de pilhas | Ver Fig. A1 |
| Carregamento da bateria | Ver Fig. A2 |
| Instalar o conjunto de pilhas | Ver Fig. A3 |
| <p>Ajuste do modo de funcionamento</p> <p>Na Posição I, esta ferramenta pode funcionar como serra de recortes.</p> <p>Na Posição II, esta ferramenta pode funcionar como serra de sabre.</p> <p>NOTA: Selecione a lâmina mais adequada para o modo de funcionamento para um melhor desempenho de corte (lâmina de corte alternativa especial não incluída).</p> <p> AVISO!</p> <ul style="list-style-type: none"> • Para evitar trilhar as mãos, mantenha-as afastadas da dobradiça quando estiver a mudar as posições. • Para evitar que a ferramenta seja ligada acidentalmente, certifique-se de que mantém as mãos afastadas do botão de bloqueamento. • Antes de operar a ferramenta, certifique-se de que o botão de desbloqueio articulado está bloqueado na posição correta. | Ver Fig. B1 - C3 |

MONTAGEM

Substituir lâmina de serra
Quando utilizar o modo de serra pendular, os dentes da lâmina ficam virados para fora conforme indicado na Fig. D1; enquanto que no modo de serra alternada, os dentes da lâmina devem ficar virados conforme indicado na Fig. D3.

 **CUIDADO:** Mantenha as suas mãos afastadas do botão de bloqueamento para evitar uma actuação do interruptor antes de efectuar quaisquer ajustes ou de remover ou instalar componentes ou acessórios.

Ver Fig. D1 – D3

FUNCIONAMENTO

 **AVISO! Perigo de queimadura.** Não toque na lâmina imediatamente após a sua utilização. O contacto com a lâmina pode resultar em lesões pessoais.

Interruptor de segurança on/off
NOTA: Por motivos de segurança, não é possível travar o interruptor de ligar / desligar do aparelho. Este deve ser constantemente premido durante o funcionamento.

Ver Fig. E

Função pendular

Ver Fig. F1, F2

Cortar

 **AVISO!**

- Nunca segure na cabeça do pivô quando estiver a operar a ferramenta.
- Nunca segure na tampa do motor quando estiver a operar a ferramenta.

Utilize sempre uma lâmina adequada ao material e à espessura do material a ser cortado. Antes de cortar qualquer tipo de material, certifique-se de que está firmemente presa ou fixa para evitar que escorregue. Segurar o trabalho na mão ou contra o corpo faz com que se torne numa situação instável e pode conduzir a uma perda de controlo.

- Sempre que possível, o patim de base da serra deve ser mantido firme contra o material a ser cortado. Esta situação impedirá que a serra salte ou vibre e minimizará a quebra da lâmina.

Ver Fig. G1 – G3

Luz de trabalho L.E.D.

Ver Fig. H

DICAS DE USO PARA A SUA FERRAMENTA

Se a sua ferramenta aquecer muito, faça-a funcionar sem carga durante 2-3 minutos para arrefecer o motor. Evite utilizações prolongadas a velocidades muito baixas.

Qualquer movimento do material pode afectar a qualidade do corte. A lâmina corta inclinada para cima e pode lascar a superfície mais elevada. Assegure-se de que a superfície mais elevada é uma superfície não visível quando terminar o seu trabalho.

MANUTENÇÃO

A sua ferramenta não requer qualquer lubrificação ou manutenção adicional.

Na sua ferramenta eléctrica, não existem componentes susceptíveis de serem substituídos pelo utilizador. Nunca utilize água ou produtos químicos para limpar a sua ferramenta. Limpe-a com um pano macio. Guarde sempre a sua ferramenta num local seco. Mantenha as ranhuras de ventilação do motor devidamente limpas. Se observar a ocorrência de faíscas nas ranhuras de ventilação, isso é normal e não danificará a sua ferramenta.

RESOLUÇÃO DE PROBLEMAS

| Sintoma | Causa provável | Solução |
|--|---|---|
| A ferramenta pára durante o funcionamento. | Sobrecarga. Temperatura da bateria demasiado elevada. | Alivie imediatamente a carga sobre a máquina e deixe que a mesma arrefeça durante aproximadamente 30 segundos na velocidade sem carga mais elevada. |
| | Carga fraca da bateria. | Carregue a bateria. |

PROTECÇÃO AMBIENTAL

 Os equipamentos eléctricos não devem ser depositados com o lixo doméstico. Se existirem instalações adequadas deve reciclá-los. Consulte a sua autoridade local para tratamento de lixos ou fornecedor para obter aconselhamento sobre reciclagem.

DECLARAÇÃO DE CONFORMIDADE

Nós,
POSITEC Germany GmbH
Konrad-Adenauer-Ufer 37
50668 Köln

Declaramos que o produto,
Descrição **Serra multi-usos com bateria de iões de lítio WORX**
Tipo **WX550 WX550.1 WX550.9 (5- designação de aparelho mecânico, representativo de Serra)**
Função **Serração vários materiais**

Cumpra as seguintes Directivas:

2006/42/EC
2011/65/EU
2014/30/EU

Normas em conformidade com:

EN 55014-1
EN 55014-2
EN 60745-1
EN 60745-2-11

Pessoa autorizada a compilar o ficheiro técnico,
Nome Russell Nicholson
Endereço Positec Power Tools (Europe) Ltd,
PO Box 6242, Newbury, RG14 9LT, UK



Suzhou 2016/09/16
Allen Ding
Engenheiro-chefe adjunto, Teste e Certificação

**Serra multi-usos com bateria
de 20V de iões de lítio**

PT

- 1. STRÖMBRYTARE TILL/FRÅN**
- 2. LÅSNINGSKNAPP FÖR STRÖMBRYTAREN**
- 3. HANDGREPP**
- 4. SVÄNGARMSKNAPP**
- 5. MOTORHÖLJE**
- 6. PENDELKONTROLL**
- 7. SKYDDSFINGER**
- 8. ARBETSLAMPA (SE FIG. H)**
- 9. BLADHÅLLARE**
- 10. FOTPLATTA**
- 11. BASPLATTA**
- 12. BATTERIPAKET ***
- 13. BATTERIPAKETETS LÅSNING**

* Avbildat eller beskrivet tillbehör ingår delvis
inte i leveransomfånget.

TEKNISK INFORMATION

Typ **WX550 WX550.1 WX550.9 (5-
maskinbestämning, sågrepresentant)**

| | WX550 WX550.1 | WX550.9 |
|---------------------------|--------------------------|----------------|
| Spänning | 20V Max** | |
| Laddarens volttal | 100-240V~50/60Hz | / |
| Hastighet utan belastning | 0-3000/min | |
| Slaglängd | 20mm | |
| Sågdjup | | |
| Som en figursåg | Trä | 50mm |
| | PVC rör | 50mm |
| | Stålplatta | 4mm |
| Som en pendelsåg | Trä | 100mm |
| | PVC rör | 127mm |
| | Stålrör | 76mm |
| Maskinvikt | 1.9kg | 1.5kg |

**Spänning uppmätt utan belastning. Initial
batterispänning är max. 20 V. Nominell spänning
är 18V.

BULLERINFORMATION

| | |
|-----------------------|-----------------------------|
| Ett uppmätt ljudtryck | $L_{pA} = 79,7\text{dB(A)}$ |
| En uppmätt ljudstyrka | $L_{WA} = 90,7\text{dB(A)}$ |
| K_{pA} & K_{WA} | 3dB(A) |
| Använd hörselskydd. | |

VIBRATIONSinFORMATION

Vibrationernas totalvärden (triax vektorsumma) är
fastställda enligt EN 60745:

| | |
|-------------------------|--|
| Sågning i metall | Vibrationsutsändningsvärde $a_{h,M} = 4,805\text{m/s}^2$ |
| | Osäkerhet $K = 1.5\text{m/s}^2$ |
| Sågning av bräder | Vibrationsutsändningsvärde $a_{h,B} = 5,495\text{m/s}^2$ |
| | Osäkerhet $K = 1.5\text{m/s}^2$ |
| Sågning av träbalkar | Vibrationsutsändningsvärde $a_{h,WB} = 5,535\text{m/s}^2$ |
| | Osäkerhet $K = 1.5\text{m/s}^2$ |

Det angivna totala vibrationsvärdet kan användas för
att jämföra olika verktyg med varandra samt vid en
preliminär exponeringsutvärdering.

WARNING: Vibrationsvärde vid vanlig
användning av maskinverktöget kan skilja
sig åt från det deklarerade värdet beroende på
hur verktyget används och beroende på följande
exempel och andra variationer om hur verktyget
används:
Hur verktyget används och materialet som skärs.
Verktyget är i bra skick och bra underhållet.
Användning av korrekt tillbehör för verktyget och
säkerställ att de är skarpa och i bra skick.
Åtdragningsgraden av greppet på handtaget och
om några antivibrationstillbehör används.
Och att verktyget används såsom avsett enligt dess
konstruktion och dessa instruktioner.

**Detta verktyg kan orsaka hand-arm
vibrationsyndrom om det används på
felaktigt sätt.**

WARNING: För att vara korrekt bör en
beräkning av exponeringsnivån under verkliga
förhållanden vid användning också tas med för alla
delar av hanteringscykeln såsom tiden när verktyget
är avstängt och när det körs på tomgång utan att
utföra något arbete. Detta kan betydligt minska
exponeringsnivån över den totala arbetsperioden.

Hjälp för att minimera risken för vibrationsexponering.

Underhåll verktyget i enlighet med dessa instruktioner och håll det välsmort (där så behövs) Om verktyget ska användas regelbundet, investera i antivibrationstillbehör.

Undvik att använda verktygen i temperaturer på 10°C eller lägre

Planera ditt arbetsschema för att sprida ut användning av kraftigt vibrerande verktyg över flera dagar.

TILLBEHÖR

| | WX550 | WX550.1 | WX550.9 |
|--------------------------------------|-------|---------|---------|
| 1 timme Laddning (WA3860) | 1 | 1 | / |
| 2Ah Litiumbatteri (WA3551.1) | 1 | 2 | / |
| Sågblad för trä | 1 | 1 | 1 |
| Sågblad för metall | 1 | 1 | 1 |
| Sågblad för aluminium | 1 | 1 | 1 |
| Fram- och återgående sågblad för trä | 1 | 1 | 1 |

Vi rekommenderar att du endast köper originaldelar enligt ovanstående lista från den butik där du köpte enheten. Se tillbehörsförpackningen för mer information. Butikspersonalen kan hjälpa dig och ge råd.

TIGERSÅG - SÄKERHETSVARNINGAR

- 1. Greppa endast de isolerade greppytorna på tigersågen när du utför arbeten med risk för att träffa dolda ledningar.** Skärverktygets kontakt med en spänningsförande ledning kan orsaka att oskyddade metalldelar på handverktyget ger användaren en elektrisk chock.

KOMPLETTERANDE SÄKERHETSREGLER FÖR TIGERSÅG

- 1. Använd alltid ett munskydd.**

SÄKERHETSFÖRESKRIFTER FÖR BATTERIET

- a) Ta inte isär batteriet, öppna inte heller batteriet eller sära på battericeller.**
- b) Kortslut inte batteriet. Förvara inte batteriet på ett slarvigt sätt i en låda där det kan kortsutas eller skadas av ledande material.** När batteriet inte används, håll det borta från metallobjekt, såsom pappersgem, pengar, nycklar, naglar, skruvar eller andra små metallobjekt som kan leda ström från en terminal till en annan. Om batteriterminalerna kortslater varandra kan de förorsaka brandrisk.
- c) Exponera inte batteriet för eld eller värme. Undvik förvaring i direkt solljus.**
- d) Utsätt inte batteriet för mekanisk chock.**
- e) Om batteriet läcker, låt inte vätskan komma i kontakt med hud eller ögon. Om så ändå skulle hända, skölj med mycket vatten och sök läkarhjälp.**
- f) Sök omedelbar läkarhjälp om någon har svalt en battericell eller batteriet.**
- g) Håll batteriet rent och torrt.**
- h) Torka av batteriet om det blir smutsigt med en torr, ren trasa.**
- i) Batteriet måste laddas före användning. Använd den här bruksanvisningen för att ladda batteriet korrekt.**
- j) Låt inte batteriet stå på laddning när det inte används.**
- k) Efter lång tids användning kan det bli nödvändigt att ladda och ladda ur batteriet många gånger för att nå maximal prestanda.**
- l) Batterier fungerar bäst när de används vid normal rumstemperatur (20 °C ± 5 °C).**
- m) När du kasserar batteriet, se till att hålla batterier med olika elektrokemiska system ifrån varandra.**
- n) Ladda endast med laddare av varumärket WORX. Använd ingen annan laddare än den som specifikt ska användas med det här batteriet.** En laddare som passar för en viss typ av batteri kan förorsaka brandrisk vid användning tillsammans med ett annat batteri.
- o) Använd inte ett batteri som inte är avsett för användning med det här verktyget.**
- p) Håll batteriet borta från barn.**
- q) Behåll den ursprungliga bruksanvisningen för framtida användning.**
- r) Plocka ur batteriet från verktyget då det inte används.**
- s) Kassera batteriet på rätt sätt.**

SYMBOLER

| | |
|---|--|
|  | För att minska risken för skador måste användaren läsa bruksanvisningen. |
|  | Varning |
|  | Använd hörselskydd |
|  | Använd skyddsglasögon |
|  | Använd skyddsmask mot damm |
|  | Kasta inte batterier i soptunnan. Lämna uttjänade batterier till din lokala uppsamlings eller återvinningsstation. |
|  | Får ej uppeldas |
|  | Får ej utsättas för regn eller vatten |
|  | Uttjänade elektriska maskiner får inte kasseras som hushållsavfall. Använd återvinningsfaciliteter om det finns tillgängligt. Kontrollera med din återförsäljare eller vilka lokala föreskrifter som föreligger. |
|  | Se till att batteriet tas bort innan byte av tillbehör. |
|  | Använd skyddshandskar |

| | |
|--|--|
|  | Trä |
|  | Metall |
|  | Aluminum |
|  | Plast |
|  | Fel |
|  | Rätt |
|  | Såga med måttligt tryck för att uppnå optimala och exakta skärresultat. |
|  | Lås |
|  | Lås upp |
|  | Klämpunkter |
| x1NR18/65-y | Cylindriska litiumjonbattericeller med max diameter på 18 mm och max höjd på 65 mm; "x" representerar ett antal seriekopplade celler, tomt om 1. "-y" Representerar ett antal parallellt anslutna celler, tomt om 1. |

BRUKSANVISNING

 **OBS:** Innan du använder verktyget, läs noga igenom bruksanvisningen.

ÄNDAMÅLSENLIG ANVÄNDNING:

Maskinen är två sågar i ett verktyg med funktionerna pendelsågning och figursågning avsedd för sågning i trä, plast, metall och byggnadsmaterial medan sågen vilar fast på arbetsstycket. Den är lämplig för raka och böjda sågningar.

MONTERING OCH DRIFT

| ÅTGÄRD | FIGUR |
|--------|-------|
|--------|-------|

INNAN ENHETEN TAS I BRUK

| | |
|----------------------|------------|
| Ta bort batteripaket | Se Fig. A1 |
| Ladda batteriet | Se Fig. A2 |
| Sätta i batteripaket | Se Fig. A3 |

Inställning av arbetsläge
I position I kan detta verktyg arbeta som en figursåg.
I position II kan detta verktyg arbeta som en pendelsåg.
OBS: Välj det blad som passar bäst för arbetsläget för bästa sågresultat (speciellt tigersågblad medföljer ej).

 **WARNING!**
• För att undvika att klämmas håll händerna borta från gångjärnet vid byte av position.
• För att undvika att verktyget slås på oavsiktligt se till att hålla dina händer undan från låsknappen.
• Se till att svängarmsknappen är låst på plats före drift.

Se Fig. B1 - C3

MONTERING

Byte av sågblad
Vid användning av sticksågsåglaget, är bladtänderna vänd utåt såsom visas i fig. D1; medan i tigersågsåglaget, ska sågtänderna vara såsom visas i fig. D3.

 **FÖRSIKTIGHET:** Håll händerna borta från låsknappen för att förhindra att strömställaren aktiveras innan justeringar gjorts eller tillsatser eller tillbehör installeras eller tagits bort.

Se Fig. D1 – D3

DRIFT

 **WARNING! Brännskaderisk** Vidrör inte bladet direkt efter användning. Kontakt med bladet kan resultera i personskador.

Säkerhetsströmbrytare
OBS: Av säkerhetsskäl kan maskinens strömställare Till/ Från inte låsas utan måste under arbetet ständigt hållas nedtryckt.

Se Fig. E

Pendelfunktion

Se Fig. F1, F2

Kapslipning

 **WARNING!**
• Håll aldrig i pivothuvudet när du arbetar med verktyget.
• Håll aldrig i motorhöljet när du arbetar med verktyget.
Använd alltid en klinga som passar materialet och materialets tjocklek. Innan någon typ av material sågas se till att det är fast förankrat eller fastklämt för att förhindra att det glider. Att hålla arbetet för hand eller mot kroppen är instabilt och kan göra att du förlorar kontrollen.
• När så är möjligt måste sågfooten hållas fast mot materialet som skall sågas. Detta förhindrar att sågen hoppar eller vibrerar och minimerar risken att bladet brister.

Se Fig. G1 – G3

Arbetslampa

Se Fig. H

ARBETSTIPPS FÖR DIT VERKTYG

Om ditt verktyg blir för varmt, kör utan belastning 2-3 minuter för att kyla av motorn. Undvik långvarig användning av verktyget vid låga hastigheter. Alla rörelser i materialet kan påverka sågningskvaliteten. Klingan sågar bara vid den uppåtgående rörelsen och kan flisa ytan. När du sågar ser du till att den översta delen på ytan inte syns när ditt arbete är avslutat.

UNDERHÅLL

Ditt verktyg kräver inte extra smörjning eller underhåll.

Det finns inga delar som kan repareras av användaren i verktyget. Använd aldrig vatten eller kemiska medel för att rengöra verktyget. Torka rent med en torr trasa. Förvara alltid verktyget på en torr plats. Håll motorns ventileringssöppningar rena. Håll alla arbetskontroller fria från damm. Ser du gnistor i

ventileringsöppningarna, är det normalt och kommer inte att skada till verktyg.

FELSÖKNING

| Symptom | Möjliga orsaker | Åtgärd |
|--|---|--|
| Verktyget stannar plötsligt under arbetet. | Överbelastning. Batteritemperaturen för hög. | Avlasta belastningen på maskinen omedelbart och låt den kallna i ungefär 30 sekunder på högsta obelastade hastigheten. |
| | Låg batterikapacitet. | Ladda batteripaketet. |

MILJÖSKYDD

 Elektriska avfallsprodukter får inte kasseras med hushållsavfallet. Återvinn på återvinningscentraler. Kontakta dina lokala myndigheter eller återförsäljaren för återvinningsråd.

DEKLARATION OM ÖVERENSSTÄMMESE

Vi,
POSITEC Germany GmbH
Konrad-Adenauer-Ufer 37
50668 Köln

förklarar att denna produkt,
Beskrivning **WORX Li-jon Universalsåg**
Typ **WX550 WX550.1 WX550.9 (5- maskinbestämning, sågrepresentant)**
Funktion **Sågning av olika material**

Uppfyller följande direktiv,
2006/42/EC
2011/65/EU
2014/30/EU

Standarder överensstämmer med
EN 55014-1
EN 55014-2
EN 60745-1
EN 60745-2-11

Personen som godkänts att sammanställa den tekniska filen,
Namn Russell Nicholson
Adress Positec Power Tools (Europe) Ltd, PO Box 6242, Newbury, RG14 9LT, UK



Suzhou 2016/09/16
Allen Ding
Vice chefsingenjör, tester och certifiering

1. STIKALO ZA VKLOP/IZKLOP
2. VARNOSTNO STIKALO
3. PREDELI ZA PRIJEMANJ
4. GUMB ZA SPROSTITEV
5. POKROV MOTORJA
6. FUNKCIJA NIHANJA
7. ZAŠČITNI PRST
8. LUČKA (GLEJTE SLIKO. H)
9. DRŽALO REZILA
10. PODNOŽNA PLOŠČA
11. OSNOVNA PLOŠČA
12. AKUMULATOR *
13. GUMB ZA SPROSTITEV AKUMULATORJA

* Pri standardni dobavi niso vključeni vsi prikazani dodatki.

TEHNIČNI PODATKI

Vrsta **WX550 WX550.1 WX550.9 (5- zasnovna naprave, predstavnik žag)**

| | WX550 WX550.1 | WX550.9 |
|---------------------------|------------------|---------|
| 74 Napetost | 20V Max** | |
| Napetost polnilnika | 100-240V-50/60Hz | / |
| Št. vrt. brez obremenitve | 0-3000/min | |
| Dolžina reza | 20mm | |
| Zmogljivost rezanja | | |
| Kot rezbar-ska žaga | Les | 50mm |
| | PVC cevi | 50mm |
| | Jeklena plošča | 4mm |
| Kot lisičji rep | Les | 100mm |
| | PVC cevi | 127mm |
| | Jeklena cev | 76mm |
| Teža strojčka | 1.9kg | 1.5kg |

**Napetost je bila izmerjena brez obremenitve. Začetna napetost akumulatorja doseže maksimum 20 V. Običajna napetost je 18 V.

PODATKI O HRUPU

| | |
|----------------------------------|-----------------------------|
| Vrednotena krokar zvočnega tlaka | $L_{pA} = 79,7\text{dB(A)}$ |
| Vrednotena raven zvočne moči | $L_{wA} = 90,7\text{dB(A)}$ |
| $K_{pA} \& K_{wA}$ | 3dB(A) |

Uporabljajte zaščito za ušesa.

PODATKI O VIBRACIJAH

Skupne vrednosti oscilacij (vektorski seštevek treh smeri), skladno z EN 60745:

| | |
|-------------------------|---|
| Žaganje kovinskih plošč | Vrednost emisije vibracij $a_{h,M} = 4,805\text{m/s}^2$ |
| | Nezanesljivost meritve $K = 1.5\text{m/s}^2$ |
| Žaganje iverne plošče | Vrednost emisije vibracij $a_{h,B} = 5,495\text{m/s}^2$ |
| | Nezanesljivost meritve $K = 1.5\text{m/s}^2$ |
| Žaganje lesenih tramov | Vrednost emisije vibracij $a_{h,WB} = 5,535\text{m/s}^2$ |
| | Nezanesljivost meritve $K = 1.5\text{m/s}^2$ |

Deklarirano vrednost emisije vibracij lahko uporabite za primerjavo med strojčki, hkrati pa s pomočjo nje predvidite pričakovano raven izpostavljenosti.

⚠ OPOZORILO: Dejanska vrednost emisij vibracij med uporabo strojčka, se lahko razlikuje od navedene, kajti nanjo vpliva tudi način uporabe strojčka, predvsem naslednje okoliščine:
Način uporabe strojčka in materiali, ki jih lahko žagate. Ali je strojček v dobrem stanju in ustrezno vzdrževan. Ali uporabljate ustrezni dodatek in njegova brezhibnost. Čvrstost prijema ročajev in morebitna uporaba dodatkov za zmanjševanje vibracij.
Uporaba strojčka za predviden namen, skladen s temi navodili.

Če strojčka ne uporabljate pravilno, lahko povzroči vibracijski sindrom zapestja in rok.

⚠ OPOZORILO: Če želimo resnično natančno oceniti raven izpostavljenosti v dejanskih okoliščinah, moramo upoštevati tudi vse faze delovnega procesa, tudi število vklopov in izklopov strojčka ter čas, ko deluje v prostem teku in neobremenjeno. To lahko znatno zmanjša raven izpostavljenosti tekom celotnega delovnega procesa.
Pomoč pri zmanjševanju tveganja pri izpostavljenosti vibracijam.
VEDNO uporabljajte le ostre pripomočke.

20V večnamenska žaga z litijevim akumulatorjem

SL

Strojček vzdržujte skladno s temi navodili in poskrbite, da bo dobro namazan (kjer je potrebno). Če boste strojček uporabljali redno, potem investirajte v dodatke za zmanjševanje vibracij. Strojčka ne uporabljajte pri temperaturah pod 10°C. Delo si organizirajte tako, da boste opravila z visoko ravno vibracij izvajali v več fazah, tekom nekaj dni.

DODATKI

| | WX550 | WX550.1 | WX550.9 |
|------------------------------------|-------|---------|---------|
| 1hr Polnillec (WA3860) | 1 | 1 | / |
| 2Ah Akumulator (WA3551.1) | 1 | 2 | / |
| Rezilo za les - povratna žaga | 1 | 1 | 1 |
| Rezilo za kovino - povratna žaga | 1 | 1 | 1 |
| Rezilo za aluminij - povratna žaga | 1 | 1 | 1 |
| Rezilo za les - vbodna žaga | 1 | 1 | 1 |

Priporočamo vam, da dodatke vedno kupujete v isti trgovini, kot ste kupili strojček. Za podrobnosti si oglejte razlage na embalaži kompleta dodatkov. Pri odločanju o ustreznem dodatku, vam lahko pomaga tudi osebe v trgovini.

VARNOSTNA OPOZORILA ZA POVRATNO ŽAGO

- 1. Povratno žago med uporabo trdno držite za izolirana ročaja, kajti rezilo bi lahko prišlo v stik z električnim kablom.** Stik rezila z električnim kablom pod napetostjo bi povzročil naelektritev neizoliranih delov orodja in električni udar.

DODATNI VARNOŠTNI PREDPISI ZA POVRATNO ŽAGO











- Nosite zaščitno masko za prah.

VARNOSTNA OPOZORILA ZA AKUMULATOR

- a) Ne razstavljajte, odpirajte ali odstranjujte celic akumulatorja.**

- b) Pazite, da ne povzročite kratkega stika med kontaktoma akumulatorja. Akumulatorjev nikoli ne shranjujte v škatli ali predalu, kjer bi lahko prišlo do kratkega stika zaradi stika kontaktov s prevodnimi predmeti.** Kadar akumulator ni nameščen v orodju, ga hranite proč od drugih kovinskih predmetov, kot so sponke za papir, kovanci, ključi, žebelji, vijaki ali drugi drobni kovinski predmeti, ki bi lahko omogočili stik med kontaktoma. Če pride do stika med kontaktoma akumulatorja, to lahko povzroči požar.
- c) Akumulatorja ne izpostavljajte vročini ali ognju. Poskrbite, da ne bo izpostavljen neposredni sončni svetlobi.**
- d) Akumulatorja ne izpostavljajte mehanskim udarcem.**
- e) Če opazite, da akumulator pušča, pazite, da tekočina ne bo prišla v stik z očmi. Če akumulatorska tekočina vseeno pride v stik z očmi, izperite prizadeto območje z obilo vode in poiščite zdravniško pomoč.**
- f) Predvsem pa takoj poiščite medicinsko pomoč, če ste celico ali del akumulatorja zaužili.**
- g) Akumulator shranjujte na čistem in suhem mestu.**
- h) Če se akumulator zamaže, ga takoj očistite s čisto in suho krpo.**
- i) Akumulator morate pred uporabo napolniti. Pri polnjenju akumulatorja vedno upoštevajte predpisana navodila in postopke.**
- j) Če akumulatorja ne polnite, ga odstranite iz polnilca.**
- k) Po daljšem obdobju skladiščenja, boste za dosego maksimalne zmogljivosti akumulatorja verjetno morali slednjega nekajkrat napolniti in izprazniti.**
- l) Akumulator deluje najbolj učinkovito, če ga uporabljate pri običajni sobni temperaturi (20°C ± 5°C).**
- m) Pri odlaganju akumulatorja pazite, da boste akumulatorje, ki imajo različne elektrokemične sisteme zavrgli ločeno.**
- n) Za polnjenje uporabljajte le polnilnike, ki jih je predpisal WORX.** Nikoli ne uporabljajte polnilnikov, ki niso posebej namenjeni za polnjenje vašega akumulatorja. Polnillec, ki je lahko primeren za polnjenje ene vrste akumulatorjev, lahko pri drugi povzroči nevarnost požara.
- o) Nikoli ne uporabljajte polnilcev, ki niso posebej zasnovani za polnjenje vašega akumulatorja.**
- p) Akumulatorje shranjujte izven dosega otrok.**
- q) Za podrobnosti, si oglejte gradivo, ki je bilo priloženo akumulatorju.**
- r) Če orodja ne uporabljate, iz njega odstranite akumulator.**
- s) Akumulatorje odlagajte skladno s predpisi.**

SIMBOLI

| | |
|---|---|
|  | Zaradi zmanjševanja nevarnosti poškodb, se temeljito seznanite z navodili za uporabo. |
|  | Opozorilo |
|  | Uporabljajte zaščito za ušesa |
|  | Uporabljajte zaščito za oči |
|  | Nosite zaščitno masko za prah |
|  | Akumulatorjev ne zavržite skupaj z ostalimi odpadki, temveč jih dostavite na mesto za ločeno zbiranje odpadkov. |
|  | Prepovedano sežiganje |
|  | Ne izpostavljajte dežju ali vodi |
|  | Odpadnih električnih naprav ne smete zavreči skupaj z ostalimi gospodinjstskimi odpadki. Dostavite jih na mesto za ločeno zbiranje odpadkov. Glede podrobnosti, se posvetujte z lokalno službo za ravnanje z odpadki. |
|  | Poskrbite, da boste pred menjavanjem dodatkov odstranili akumulator |
|  | Nosite zaščitne rokavice. |

| | |
|--|---|
|  | Les |
|  | Kovina |
|  | Aluminij |
|  | Plastika |
|  | Nepravilno |
|  | Pravilno |
|  | Med žaganjem pritiskajte na orodje z zmernim pritiskom, kajti tako boste dosegali natančne rezultate. |
|  | Zaklenjeno |
|  | Odklenjeno |
|  | Točke ujetja |
| x1NR18/65-y | Cilindrične litijeve akumulatorske celice največjega premera 18 mm in dolžine 65 mm; "x" predstavlja število zaporedno vezanih celic, če je 1, potem je to mesto prazno; "-y" predstavlja število vzporedno vezanih celic, če je 1 je mesto prazno. |



NAVODILA ZA UPORABO

 **OPOMBA:** Preden začnete uporabljati strojček, si pozorno preberite navodila.

NAMEN UPORABE:

Strojček je skupek dveh žag v eni, saj združuje lisičji rep in rezbarsko žago v enem, namenjena pa je za žaganje lesa, plastike, kovinskih in gradbenih materialov, pri čemer je trdno naslonjena na obdelovanec. Primerna JE ZA ravne v vijugaste Reze.

SEŠTAVLJANJE IN NAČIN UPORABE

| OPRAVILO | SLIKA |
|--|----------------------|
| PRED ZAČETKOM UPORABE | |
| Odstranjevanje akumulatorja | Glejte sliko A1 |
| Polnjenje akumulatorja | Glejte sliko A2 |
| Nameščanje akumulatorja | Glejte sliko A3 |
| Nastavitev načina dela V položaju I to orodje deluje kot rezbarska žaga. V položaju II to orodje deluje kot lisičji rep. OPOMBA: Za zagotovitev najboljših rezultatov, izberite tisto rezilo, ki najbolj ustreza delu, ki ga boste opravljali (posebno rezilo za povratno žago ni priloženo).  OPOZORILO! • Če želite preprečiti, da vas priščipne, imejte dlani med spreminjanjem položaja glave vedno proč od zgloba. • Zaradi preprečevanja nehotenega vklopa orodja, poskrbite, da orodja ne boste držali za gumb za zaklepanje. • Pred začetkom dela se prepričajte, da je gumb za sprostitve v zaklenjenem položaju. | Glejte sliko B1 – C3 |
| SEŠTAVLJANJE Zamenjava žaginega lista V načinu vboodne žage, naj bodo zobje rezila obrnjeni ven, kot je prikazano na sliki D1; v načinu povratne žage, naj bodo zobje rezila obrnjeni, kot je prikazano na sliki D3.  POZOR: Pred nastavljanjem ali prilagajanjem pripomočkov, imejte roke proč od gumba za zaklepanje, da ne boste po ne sreči zagnali strojčka. | Glejte sliko D1 – D3 |

NAČIN UPORABE

 **OPOZORILO! Nevarnost opeklin.** Nikoli se ne dotikajte rezila takoj po končanem delu. Pri tem lahko utrpíte poškodbe.

| | |
|---|----------------------|
| Vklop/izklop OPOMBA: Iz varnostnih razlogov aretiranje vklopno/izklopnega stikala ni možno, ampak mora biti le-to med delovanjem žage stalno pritisnjeno. | Glejte sliko E |
| Funkcija nihanja | Glejte sliko F1, F2 |
| Rezanje  OPOZORILO! • Med uporabo strojčka, nikoli ne prijemajte za pregibno glavo. • Med uporabo strojčka, nikoli ne prijemajte pokrova motorja. Vedno uporabite rezilo, ki je namenjeno za vrsto in debelino materiala, ki ga obdelujete. Pred začetkom rezanja kateregakoli materiala, se prepričajte, da je obdelovanec dobro vpjet. Če med žaganjem z eno roko držite obdelovanec, oziroma slednjega obirate ob svoje telo, to lahko povzroči izgubo nadzora. • Če je možno, podnožno ploščo med žaganjem pritisnite trdno ob obdelovanec. To bo preprečilo, da bi orodje poskakovalo ali vibriralo, hkrati pa preprečilo nevarnost za deformacijo žaginega lista. | Glejte sliko G1 – G3 |
| LED delovna lučka | Glejte sliko H |

NAPOTKI ZA UPORABO VEČNAMENSKE ŽAGE

Če se vaše orodje med delom segreje, ga približno 2-3 minute pustite delovati neobremenjenega, da se motor ohladi. Izogibajte se predolgemu delu z nizkimi hitrostmi.

Če se obdelovanec med obdelavo premika, potem kakovost obdelave ne bo takšna, kot si jo želite. Rezilo reže obdelovanec od spodaj navzgor in lahko razcefra zgornjo površino.

Poskrbite, da bo na zgornji strani površina, ki po vgradnji obdelovanca ne bo vidna.

VZDRŽEVANJE



Vašega strojčka ne rabite dodatno mazati. Strojček tudi nima nobenih delov, ki bi jih morali servisirati. Za čiščenje strojčka nikoli ne uporabljajte vode ali kemičnih sredstev. Obrišite ga le s suho krpo. Strojček vedno shranjujte na suhem mestu. Poskrbite,

da bodo prezračevalne odprtine čiste. Vsi elementi krmiljenja morajo biti čisti, brez prahu. Med uporabo strojčka boste skozi prezračevalne reže lahko opazili iskre. To je običajno in ne bo poškodovalo strojčka.

ODPRAVLJANJE NAPAK

| Simptom | Morebitni vzroki | Možna rešitev |
|---|---|--|
| Strojček se med delovanjem nenadoma zaustavi. | Preobremenitev. Temperatura akumulatorja je previsoka. | Takoj prenehajte z delom in orodje približno 30 sekund neobremenjenega zaženite z najvišjimi vrtljaji. |
| | Nizka napetost akumulatorja. | Polnjenje akumulatorja |

VAROVANJE OKOLJA

 Odpadnih električnih orodij ne smete zavreči skupaj z ostalimi gospodinjstvi odpadki.
 Dostavite jih na mesto za ločeno zbiranje odpadkov. Glede podrobnosti, se posvetujte z lokalno službo za ravnanje z odpadki.

IZJAVA O SKLADNOSTI

Mi,
POSITEC Germany GmbH
Konrad-Adenauer-Ufer 37
50668 Köln

Izjavljamo, da je izdelek,
Opis izdelka **WORX večnamenska žaga z litijevim akumulatorjem**
Vrsta izdelka **WX550 WX550.1 WX550.9 (5- zasnovna naprave, predstavnik žag)**
Funkcija **Žaganje različnih materialov**

Skladen z naslednjimi direktivami,
2006/42/EC
2011/65/EU
2014/30/EU

In izpolnjuje naslednje standarde:
EN 55014-1
EN 55014-2
EN 60745-1
EN 60745-2-11

Oseba, ki je pooblaščen za skladnost tehnične dokumentacije,

Ime Russell Nicholson
Naslov Positec Power Tools (Europe) Ltd, PO Box 6242, Newbury, RG14 9LT, UK



Suzhou 2016/09/16
Allen Ding
Namestnik načelnika inženir, Testiranje in certificiranje

20V večnamenska žaga z litijevim akumulatorjem

SL

LITHIUM ION BATTERY

Handle with care .

Do not load or transport package if Damaged.

A fire hazard could exist.

For more information ,call:+86-512-65152811

LITHIUM-IONEN-BATTERIE

Mit Sorgfalt behandeln.

Die Verpackung nicht verladen oder

transportieren, wenn diese beschädigt ist.

Es könnte Brandgefahr bestehen.

Für weitere Informationen wenden Sie sich

bitte an :+86-512-65152811

BATTERIE LITHIUM-ION

À manipuler avec précaution.

Ne chargez pas ou ne transportez pas le colis

en cas de dommages.

Existence possible d'un risque d'incendie

Pour plus d'informations, veuillez appeler le

:+86-512-65152811

BATTERIA AGLI IONI DI LITIO

Maneggiare con cautela.

Non caricare o trasportare il pacco batteria se danneggiato.

Sussiste il pericolo di incendio.

Per ulteriori informazioni, chiamare il numero

:+86-512-65152811

BATERÍA DE IONES DE LITIO

Manipular con mucho cuidado.

No cargar ni mover si está dañada.

Podría producirse un incendio.

Para obtener más información, llamar al :+86-

512-65152811

LITHIUM-ION-ACCU

Voorzichtig behandelen.

Beschadigde accu niet opladen of

transporteren.

Brandgevaar.

Bel voor meer informatie :+86-512-65152811

AKUMULATOR LITOWO-JONOWY

Zachować ostrożność podczas obsługi.

Nie ładować ani transportować przesyłki w razie uszkodzenia.

Może wystąpić zagrożenie życia.

Więcej informacji można uzyskać dzwoniąc pod

numer :+86-512-65152811

LÍTIUM-ION AKKUMULÁTOR

Bánjon vele óvatosan.

A sérült csomagot ne helyezze be és ne szállítsa.

Tűzveszély állhat fenn.

További információért hívja:+86-512-65152811

ACUMULATOR LITIU-ION

Manipulați cu grijă.

În caz de deteriorare a ambalajului de transport, nu solicitați și nu transportați.

Apariție pericol de incendiu.

Informații detaliate puteți obține la numărul de telefon :+86-512-65152811

LITHIUM-IONTOVÝ AKUMULÁTOR

Manipulujte s opatrností.

V případě poškození přepravního obalu

nezatěžujte ani nepřevázejte.

Výskyt nebezpečí požáru.

Podrobnější informace získáte na telefonním

čísle :+86-512-65152811

LITHIUM-IONTOVÝ AKUMULÁTOR

Pri manipulácii buďte veľmi opatrní.

V prípade poškodenia prepravného obalu

nezaťažujte ani neprevádzajte.

Výskyt nebezpečenstva požiaru.

Podrobnejšie informácie získate na telefónnom

čísle :+86-512-65152811

PILHA DE LÍTIO-IÃO

Manusear com cuidado.

Não carregar ou transportar a embalagem se danificada.

Pode existir risco de incêndio.

Para mais informações ligar :+86-512-

65152811

LITIUMJONBATTERI

Hanteras varsamt.

Ladda eller transporter a inte förpackningen om den är skadad.

En brandrisk kan finnas.

För mer information, ring :+86-512-65152811

LITIJEV AKUMULATOR

Ravnajte pazljivo.

Če je akumulator poškodovan, ga ne

vstavlajte niti ne prevážajte.

Pri tem lahko pride do požara.

Za več informacij, pokličite :+86-512-65152811



www.worx.com

Copyright © 2016, Positec. All Rights Reserved.
AR01254102