

Montage-/ und Bedienungsanleitung

Whirlpool Badewannen

❖ **WHIRLPOOLWANNEN:**

KOS II

IOS

RHODOS

MYKONOS

MILOS

BUDELLI

LEROS

❖ **ECK-WHIRLPOOLS:**

SAMOS

ANDROS

SANTORINI

PAROS

CAPRI

HYDRA

Sehr geehrte Kundin, sehr geehrter Kunde,

vielen Dank für den Kauf eines unserer Produkte.

Diese Montage- und Bedienungsanleitung richtet sich an den Besitzer des Whirlpools oder an die für die Pflege des Whirlpools verantwortliche Person, sowie an den für die Montage des Whirlpools zuständigen Monteur. Wenn der Whirlpool montiert ist, wird diese Montage- und Bedienungsanleitung an den Besitzer des Whirlpools oder die für die Pflege des Whirlpools verantwortliche Person übergeben.

Bitte lesen Sie die Bedienungsanleitung sorgfältig durch. Bitte beachten Sie alle Hinweise und Informationen. Die Nichtbeachtung der Hinweise kann zu Sachschaden oder Verletzungen führen!

Inhaltsverzeichnis

1.	Hinweise und Informationen	3
1.1.	Allgemeine Hinweise	3
1.2.	Sicherheitshinweise	3
1.3.	Informationen zum Elektroanschluss	4
1.4.	Informationen zum Wasseranschluss	4
1.5.	Informationen zur Gewährleistung	4
2.	Vorbereitungen für den Aufbau und den Anschluss des Pools	5
3.	Zeichnung des Pools (hier beispielhaft KOS 2 179cm x 85cm und SAMOS 150cm x 150cm) ..	7
4.	Aufbau und Inbetriebnahme	8
4.1.	Entnahme aus der Verpackung	8
4.2.	Aufbau	10
4.3.	Abbildung der Mischeinheiten (abhängig vom Modell)	11
4.4.	Inbetriebnahme	13
5.	Bedienung des Whirlpools*	13
5.1.	Hinweise zum Bedienelement	13
5.2.	Bluetooth-Funktion *abhängig vom Modell	14
5.3.	Eigenschaften des Bedienelementes	14
5.4.	Darstellung des Bedienelementes	15
5.3	Benutzung des Bedienelementes/Funktionen	15
5.5.	Bedienung der Wasserarmatur	22
5.6.	Bedienung der Luftzufuhr	22
5.7.	Öffnen und Schließen der Düsen	23
5.8.	Modelle ohne elektrische Steuerung	23
6.	Wartung und Pflege	23
7.	FAQ – Häufig gestellte Fragen	24
8.	Produktdatenblätter der auf Seite 1 genannten Whirlpools	27
	Anhänge	36
9.	Elektro- und Elektronikgeräte – Informationen für private Haushalte	36
9.1	Getrennte Erfassung von Altgeräten	36
9.2	Batterien und Akkus	36
9.3	Möglichkeiten der Rückgabe von Altgeräten	36
9.4	Datenschutz-Hinweis	36
9.5	Bedeutung des Symbols „durchgestrichene Mülltonne“	36
9.6	Weitere Informationen	37
10.	Hinweis zur Entsorgung von Altbatterien nach §18 BattG	37
10.1	Getrennte Erfassung von Altgeräten	37
10.2	Batterien und Akkus	37
10.3	Möglichkeiten der Rückgabe von Altgeräten	37
10.4	Datenschutz-Hinweis	38
10.5	Bedeutung des Symbols „durchgestrichene Mülltonne“	38
11.	EU-Konformitätserklärung	39

1. Hinweise und Informationen

1.1. Allgemeine Hinweise

- Das Produkt ist ausschließlich für die private Nutzung produziert (nicht für Beherbergungsbetrieb, öffentliche Sauna, Kosmetikstudio, Fitnesscenter etc.).
- Der Einbau des Gerätes ist nicht Gegenstand des Kaufvertrages.
- Montieren Sie die Ware nur auf einem gefliesten, wasserfesten Boden und keinesfalls auf Parkett, Laminat, Estrich oder ähnlichen, nicht wasserfestem oder undichtem Untergrund.
- Die Füße des Whirlpools müssen immer so justiert werden, dass der Whirlpool in einer geraden Ebene steht. (bitte nehmen Sie sich eine Wasserwaage zu Hilfe)
- Der Whirlpool muss so aufgebaut werden, dass dieser jederzeit durch das Vorrücken oder wenn notwendig, beim Austausch des Whirlpools frei zugänglich (durchgängig) ist. Vermeiden Sie daher Festmontagen durch Anbauten (Badmöbel, Sanitäreinrichtungen), Ummauerungen (z.B. Wände o. Sockel usw.), nachträglich geschlossene Durchgänge nach Einbau (z.B. Türdurchgänge).
- Wir empfehlen, abhängig von Ihren Hausleitungen, ein Rückschlagventil zu verbauen.
- Der Pool wird durch den Hersteller einer Dichtigkeitsprüfung unterzogen. Hierbei kann es gegebenenfalls dazu kommen, dass sich Restwasser im Schlauchsystem des Pools befindet. Da die Dichtigkeitsprüfung in einem Industrieunternehmen vorgenommen wird kann es dazu kommen, dass sich Industriestaub oder andere Ablagerungen in der Wanne befinden. Zur Beseitigung dieser Rückstände beachten Sie bitte den Abschnitt 4.4 Inbetriebnahme.
- Bitte verfahren Sie gemäß unserer Montage- / und Bedienungsanleitung.
- **Die elektrischen Anschlussarbeiten des Whirlpools sind von qualifiziertem Fachpersonal durchzuführen!**
- **Das Auspacken und die Installation des Whirlpools sollte von mindestens zwei Personen durchgeführt werden!**

1.2. Sicherheitshinweise

- Die Mitnahme von Elektrogeräten in die Wanne ist untersagt!
- Die Wanne darf von Kindern nur unter Aufsicht benutzt werden und die Aufsichtsperson muss mit der Benutzung des Whirlpools vertraut sein.
- Setzen Sie Kinder keinesfalls vor die Ansaugstutzen!
- Für Personen die an Kreislaufschwäche, Asthma, Hypertonie oder Herzerkrankungen leiden ist der Whirlpool ggf. nicht geeignet. Falls Sie unsicher sind, holen Sie sich Rat bei Ihrem Hausarzt.
- Bei Lagerung Gerät nicht stürzen oder übereinanderstapeln.

- Keinesfalls gemeinsam mit organischen Lösungsmitteln wie z.B. Formaldehyd lagern. An einem trockenen und kühlen Ort aufbewahren.
- Nicht im Freien lagern.

1.3. Informationen zum Elektroanschluss

Die Elektrizitätsarbeiten am Aufstellort müssen von qualifiziertem Fachpersonal durchgeführt werden! Diese haben auch für eine ausreichende Erdung zu sorgen, um so Unfällen und Fehlfunktionen vorzubeugen.

- Die Stromversorgung sollte über einen separaten Stromkreis erfolgen
 - 220V-240V, 50Hz 16A, mit einem Leitungsquerschnitt $\geq 1,5\text{mm}^2$.
- Der Whirlpool ist gut zu erden und an den Potentialausgleich im Bad anzuschließen.
- Es wird dringend empfohlen, die Steckdose für den Whirlpool einzeln an- und abschaltbar zu machen. Der Whirlpool soll über einen externen Schalter z.B. neben dem Whirlpool oder im Sicherungskasten abschaltbar sein.
- Bitte lassen Sie einen Elektriker regelmäßig die Funktion des FI- Schutzschalter überprüfen.
- Für weitergehende Fragen, z.B.: den Anschluss weiterer Elektrogeräte am gleichen Stromkreis o.ä., kontaktieren Sie bitte Ihren Elektriker.

1.4. Informationen zum Wasseranschluss

- Die Anschlussarbeiten des Whirlpools sind von qualifiziertem Fachpersonal durchzuführen.
- Der Wasserdruck sollte 0.2- 0.4MPa (2- 4 Bar) betragen, bei einem höheren Druck ist ein Druckminderer vorzuschalten.
- Die Wassertemperatur darf 65 Grad Celsius nicht überschreiten.
- Ab einem Härtegrad von 10° deutscher Härte empfehlen wir den Einbau eines Enthärtungsgerätes.
- Anschlussgewinde $\frac{1}{2}$ Warm-/ Kaltwasser (mittels Panzerschlauch).
- Abwasseranschluss 40mm Durchmesser.

1.5. Informationen zur Gewährleistung

- Es gelten die gesetzlichen Gewährleistungsrechte.
- Sollten Sie Schäden an dem Produkt feststellen, fügen Sie Ihrer Mitteilung an uns bitte einige aussagekräftige Fotos oder Videos bei, um eine schnellstmögliche Fehlerbehebung zu ermöglichen.
Bei Mängeln an Elektrobauteilen bitten wir Sie, das Produkt zu Ihrer eigenen Sicherheit vorerst nicht zu nutzen und den Händler oder Hersteller zu kontaktieren.

2. Vorbereitungen für den Aufbau und den Anschluss des Pools

Hier beispielhaft eine KOS 2

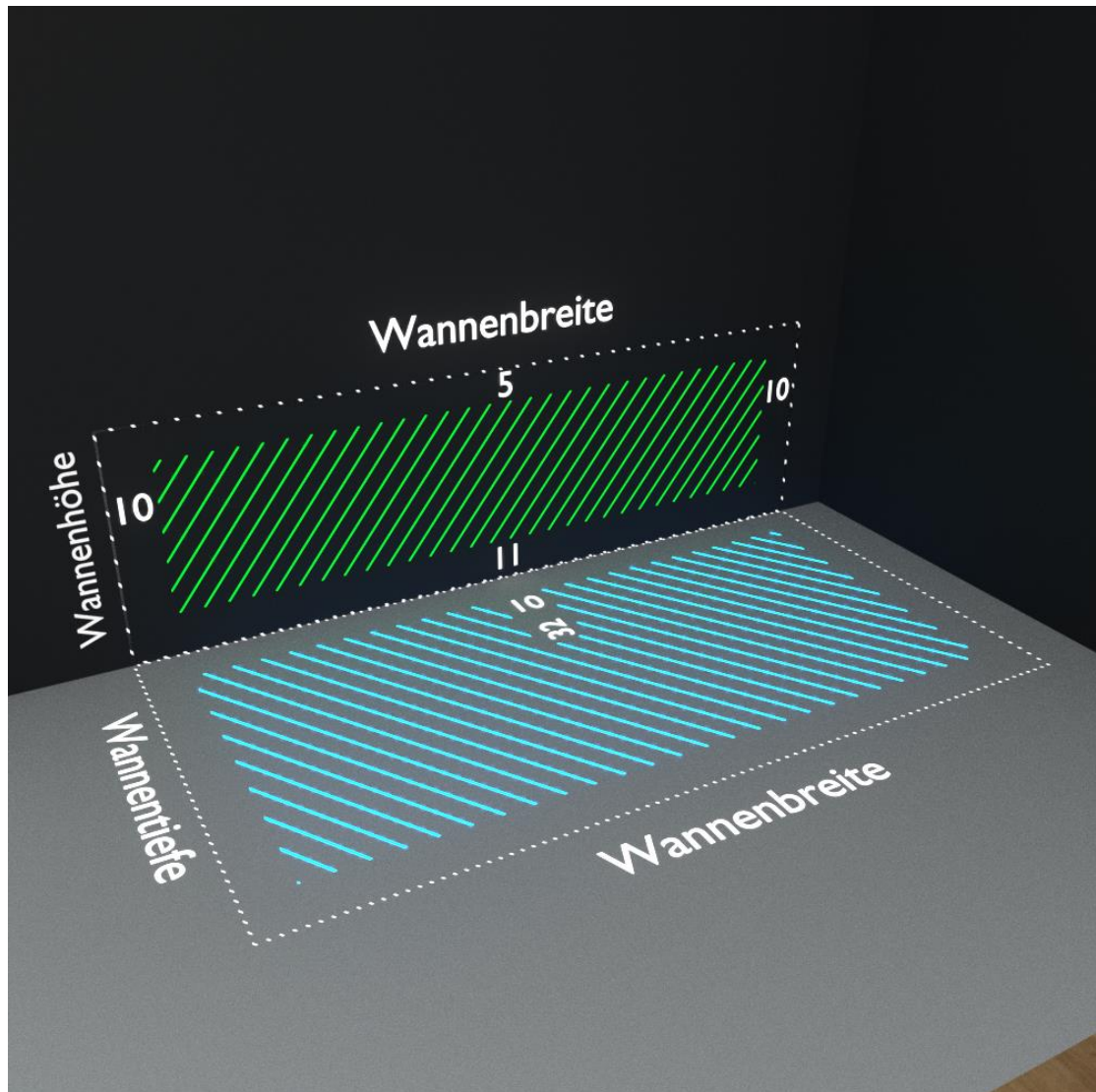

Entnehmen Sie die Maße Ihres Pools den Produktdatenblättern auf Seite 27 ff. und ziehen Sie davon die auf dem Foto angegebenen Maße ab ; *dort befinden sich tragende Bauteile*. Im übrigen Bereich können Sie Ihre Anschlüsse anlegen (Maßangabe in cm).

Die Anschlüsse für Strom und Zuwasser befinden sich in der schraffierten grünen Fläche (Rückwand im Bild). Abwasser können Sie in dem blauen Bereich verlegen bzw. anlegen (Boden im Bild).

Für vorläufig gesetzte und nicht passende Anschlüsse übernehmen wir keine Haftung.
Wir empfehlen, die Anschlüsse erst nach Erhalt des Artikels zu setzen.

Hier beispielhaft eine PAROS

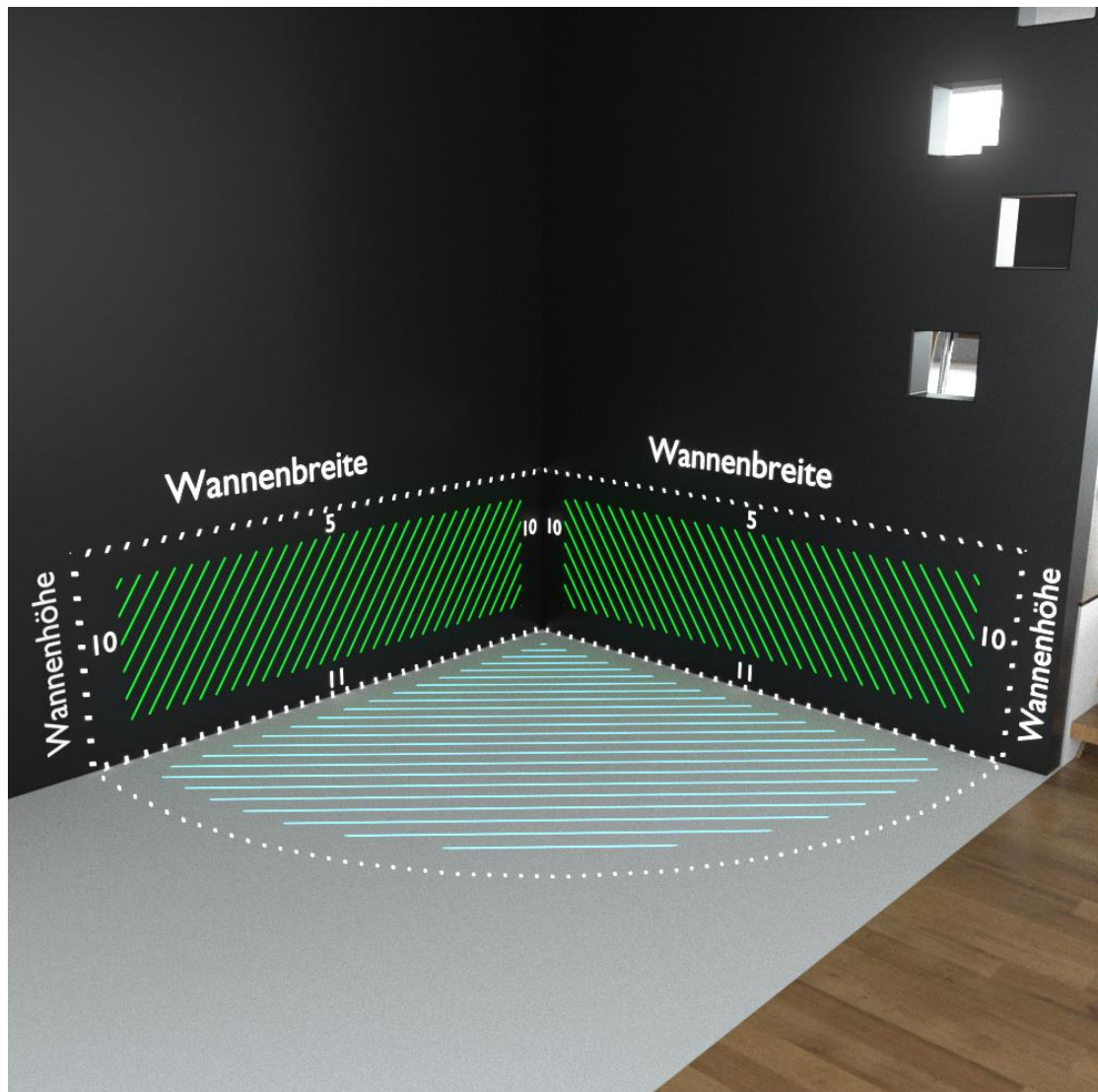

Entnehmen Sie die Maße Ihres Pools den Produktdatenblättern auf Seite 30 ff. und ziehen Sie davon die auf dem Foto angegebenen Maße ab ; *dort befinden sich tragende Bauteile*. Im übrigen Bereich können Sie Ihre Anschlüsse anlegen. (Maßangabe in CM)

Die Anschlüsse für Strom und Zuwasser befinden sich in der schraffierten grünen Fläche (Rückwand im Bild). Abwasser können Sie in dem blauen Bereich verlegen bzw. anlegen (Boden im Bild).

Für vorläufig gesetzte und nicht passende Anschlüsse übernehmen wir keine Haftung.
Wir empfehlen, die Anschlüsse erst nach Erhalt des Artikels zu setzen.

Wir empfehlen außerdem, abhängig von Ihren Hausleitungen, ein Rückschlagventil zu verbauen.

3. Zeichnung des Pools

(hier beispielhaft KOS 2 179cm x 85cm und SAMOS 150cm x 150cm)

KOS 2

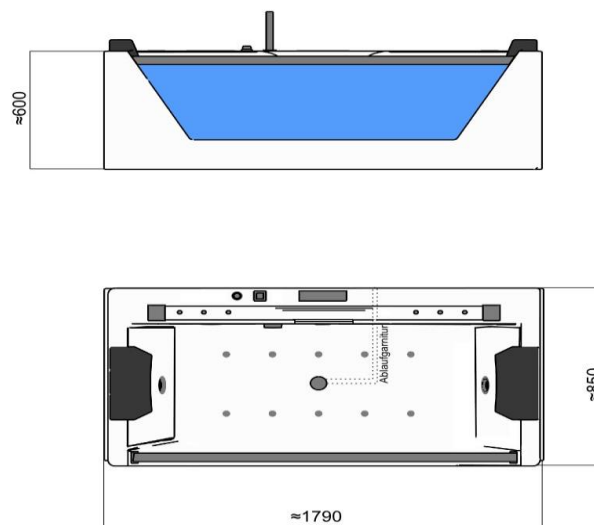

©Tronitechnik

Maßangaben in Millimeter

SAMOS

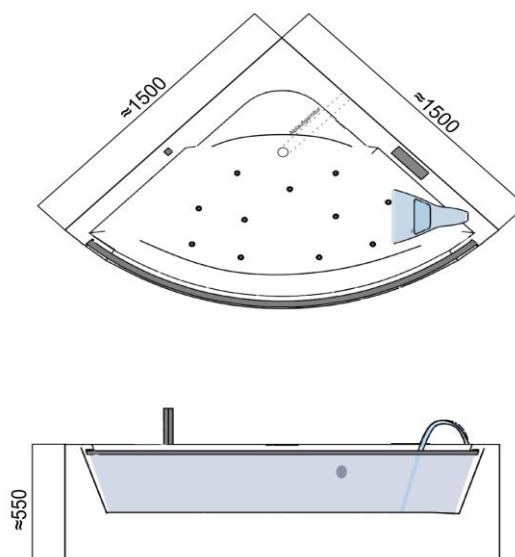

Maßangaben in Millimeter

4. Aufbau und Inbetriebnahme

4.1. Entnahme aus der Verpackung

Entnehmen Sie zuerst die Ware aus der Verkaufsverpackung. Wir empfehlen, die Verpackung mit Nachsicht zu öffnen. Sollten Sie wider Erwarten Probleme mit Ihrem Pool haben, die nicht zu beheben sind, oder Sie einen Widerruf anstreben, würde diese Verpackung den Rücktransport erleichtern.

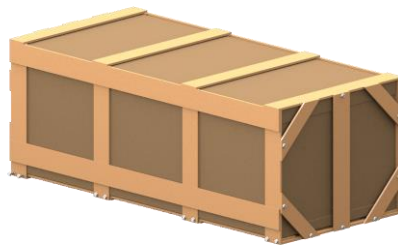

Entfernen Sie bitte vorsichtig die Schrauben aus dem Holzverschlag. Achten Sie schon hier darauf, ob die Ware oben oder unten an der Verpackung verschraubt sind



Nachdem Sie die Schrauben entfernt haben, gehen Sie bitte je nach Art der Verschraubung des Holzverschlages vor. Bevor Sie die Ware aus der Verpackung heben, prüfen Sie bitte die Ware auf Beschädigungen. Sollten Sie Schäden feststellen, reklamieren Sie die Ware bitte beim jeweiligen Händler, um eventuellen größeren Beschädigungen vorzubeugen.



Sollte die Ware oben verschraubt worden sein, heben Sie die Ware bitte senkrecht nach oben und tragen Sie diese neben die Verpackung.



Sollte die Ware unten verschraubt worden sein, heben Sie das gesamte Holzgestell nach oben und legen Sie es zur Seite. Der Pool kann nun von der Bodenplatte gehoben werden.

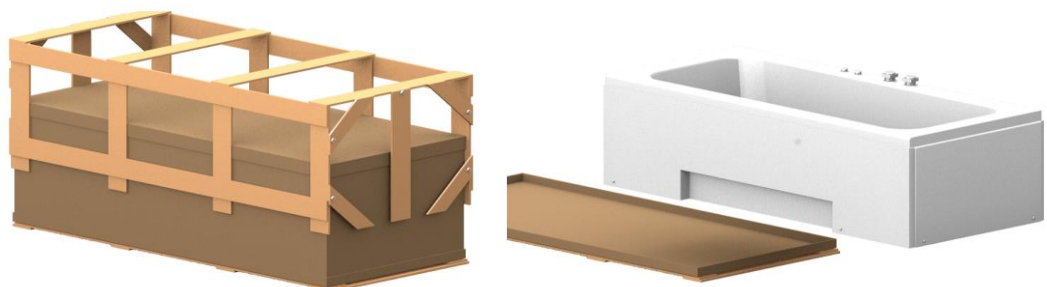

Lösen Sie nun langsam und vorsichtig die Folie um den Pool und stellen Sie diesen an den Aufstellort. Bitte nutzen Sie zum Lösen der Folie keinen scharfen Gegenstand, um Beschädigungen der Ware zu vermeiden.

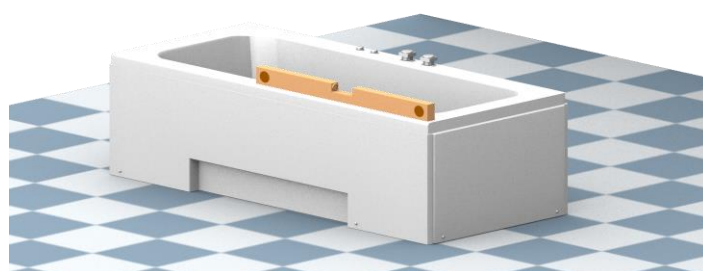

4.2. Aufbau

Die Schürze sollte für die Montage nicht abmontiert werden.

- Justieren Sie die Wanne am vorhergesehenen Standort mit Hilfe der Gewindestangen an den Füßen, sodass die Wanne in der Waage steht und alle Füße den Boden berühren.
- **Die Füße müssen auf gleicher Höhe ausgerichtet werden, da es sonst durch ungleichmäßige Gewichtsverteilung zu Beschädigungen kommen kann!**

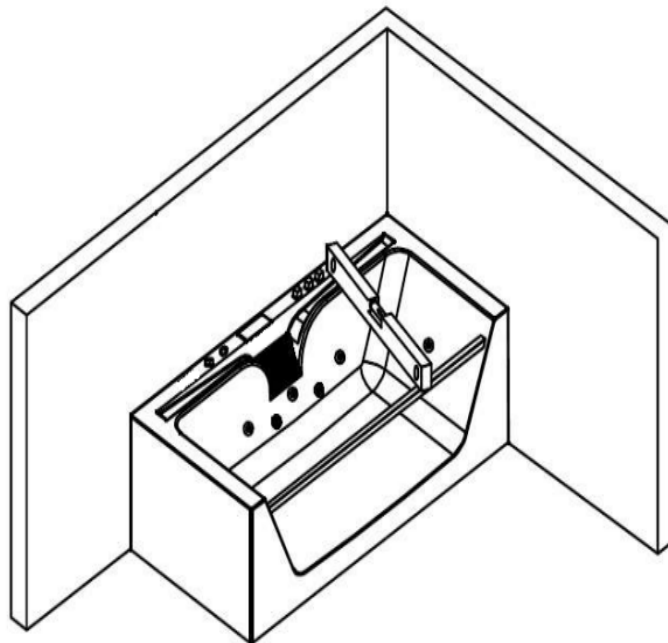

- Packen Sie das mitgelieferte Zubehör aus. Im Lieferumfang enthalten sind:
 - 1x Brauseschlauch für die Handbrause
 - 1x Handbrause
 - Weiteres Zubehör:
 - Variiert je nach Ausstattung des Whirlpools – siehe Produktdatenblatt (Seite 27 ff.)
- Montieren Sie nun das Zubehör, wie zum Beispiel die Handbrause, an den dafür vorhergesehenen Stellen und verbinden Sie die Armaturen mit der Mischarmatur.

4.3. Abbildung der Mischeinheiten (abhängig vom Modell)

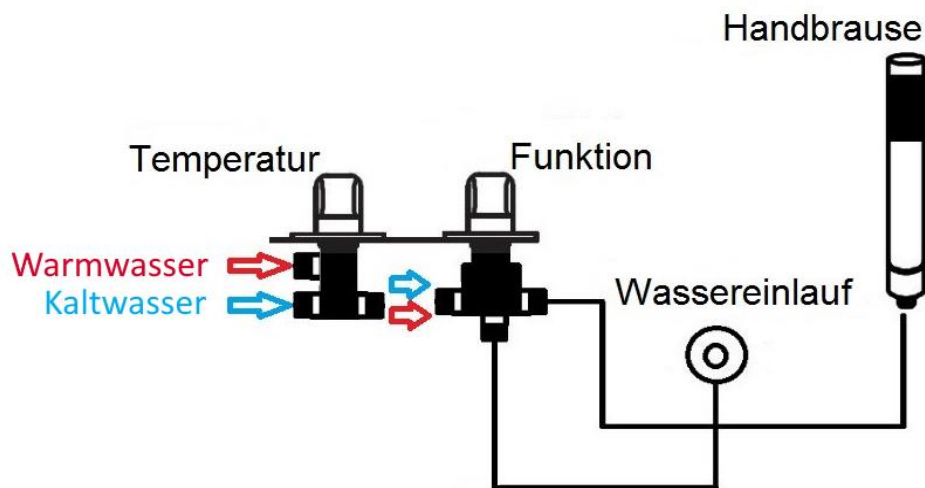
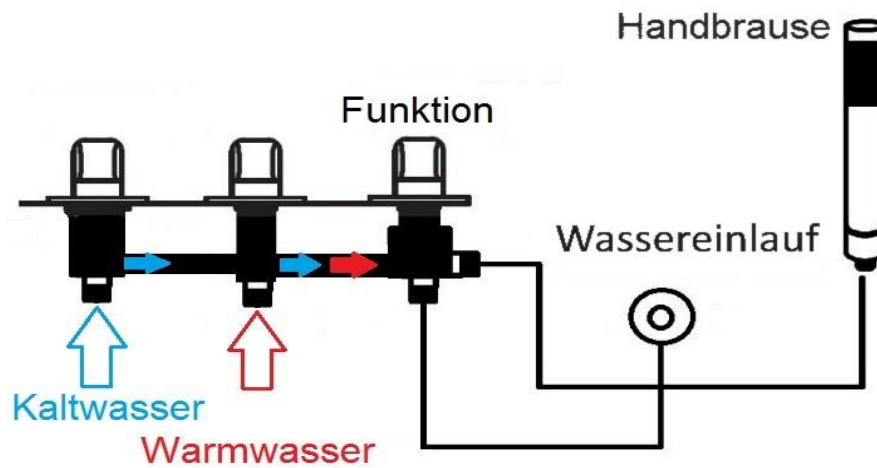

*Abbildungen zeigen verschiedene Mischeinheiten*²abhängig vom Modell

- Verbinden Sie nun die Wasseranschlüsse mit Ihrem Hauswasseranschluss. Der Abfluss verfügt über einen flexiblen Schlauch, welchen Sie nun mit Ihrem Abwasserrohr verbinden. Wir empfehlen, den Schlauch im Tiefpunkt zu verlegen, sodass das Wasser gut abfließen und keinen Stauraum für Gerüche bilden kann.
- Um sich bei der Endmontage doppelt abzusichern, gibt es die Möglichkeit, Schlauchverbindungen zum Beispiel per Schlauchschelle zu fixieren.

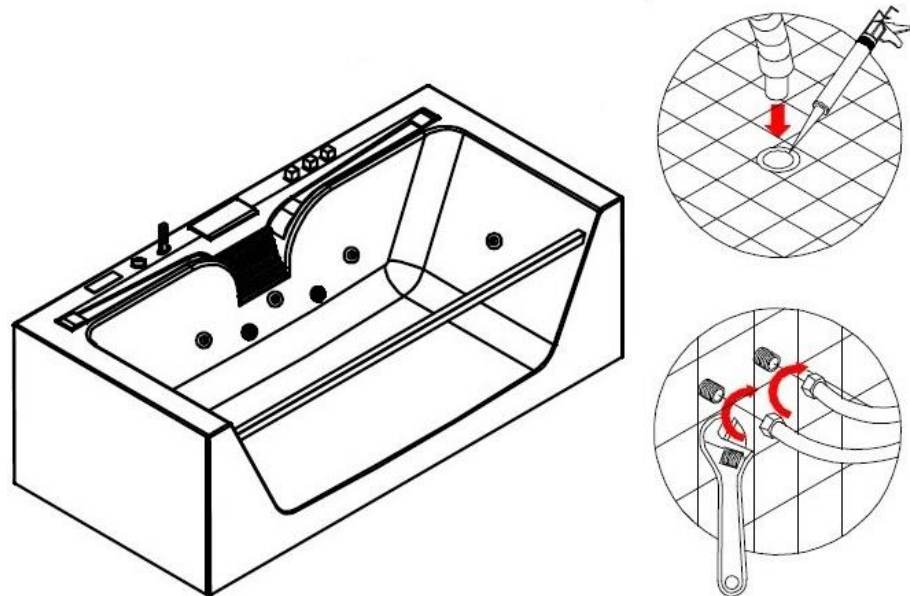

- Anschließend stecken Sie den Stecker in Ihre Haussteckdose. Überprüfen Sie in diesem Moment unbedingt die Funktion des FI-Schalters!
- Kontrollieren Sie alle Schraubverbindungen auf Festigkeit und ziehen Sie diese mit dem entsprechenden Werkzeug nach, wie zum Beispiel einem Schraubendreher. Die Verbindungen können sich während des Transportes oder den Aufstellarbeiten gelöst haben.
- Abschließend wird die Ware an der vorgesehenen Stelle positioniert und sollte, außer für Wartungs- oder Reparaturarbeiten, von seiner eigentlichen Position verschoben werden. Achten Sie besonders darauf, dass der Whirlpool auf allen Füßen steht und das Gewicht gleichmäßig verteilt ist.
- *Wir empfehlen zur Abdichtung kein Silikon zu nutzen. Eine gute Alternative sind Dichtlippen. Diese können Sie bei Bedarf einfacher entfernen. So muss bei Wartungs- oder Reparaturarbeiten die Silikonfuge nicht gelöst werden.*

4.4. Inbetriebnahme

Bevor Sie den Pool zum ersten Mal befüllen, säubern Sie diesen bitte gründlich und entfernen Sie eventuelles Restwasser (wie es zu der Bildung von Restwasser oder Ablagerungen kommen kann, entnehmen Sie bitte den Hinweisen unter 1.1). Das Säubern des Pools kann mit herkömmlichen Sanitärmitteln, wie zum Beispiel Fensterreiniger und Desinfektionsmittel speziell für Whirlpools, erfolgen. Welche Mittel Sie nutzen sollten, entnehmen Sie bitte Punkt 6 „Wartung und Pflege“.

Führen Sie nach dem Anschluss des Whirlpools einen kompletten Funktionstest und eine Dichtigkeitsprüfung durch. Um diesen durchzuführen, befüllen Sie den Pool bis einschließlich des Überlaufes und schalten Sie alle technischen Bauteile (z.B. Whirlpool, falls vorhanden Airpool und Heizung) ein. Lassen Sie den Pool mindestens 60 Minuten laufen.

5. Bedienung des Whirlpools*

*Das Bedienelement ist nicht in allen Whirlpools verfügbar – siehe Produktdatenblatt (Seite 27 ff.)

5.1. Hinweise zum Bedienelement

5.1.1. Warnung

Um die Gefahr eines elektrischen Schocks abzuwenden, setzen Sie das Bedienelement keinesfalls Regen oder hoher Luftfeuchtigkeit aus. **Öffnen Sie Gehäuse elektrischer Bauteile nicht**, da sich im Inneren Anschlüsse mit hoher Spannung befinden. **Reparaturen dürfen nur mit Originalersatzteilen und nur von qualifiziertem Fachpersonal durchgeführt werden.**

5.1.2. Hinweise zur Benutzung

- Bitte ziehen Sie den Netzstecker des Gerätes, wenn dieses für längere Zeit nicht benutzt wird ; oder schalten Sie die Stromzufuhr, wie in Punkt 1.3. empfohlen, ab.
- Stellen Sie vor dem Einschalten des Gerätes sicher, dass sämtliche Leitungen ordnungsgemäß verbunden sind.

- Das Bedienelement sollte sich in einer gut belüfteten Umgebung befinden.
- Setzen Sie das Bedienelement keiner übermäßigen Hitze, direktem Sonnenlicht, mechanischen Vibrationen, übermäßigen Feuchtigkeit und staubigen Umgebungen aus.
- Verhindern Sie den direkten Kontakt mit Heizkörpern und sonstigen Wärmequellen.
- Um die Lebensdauer des Gerätes so lang wie möglich zu erhalten, empfehlen wir zwischen dem Aus- und Anschalten eine Wartezeit von 30 Sekunden verstreichen zu lassen.
- Bitte schalten Sie das Gerät nach der Benutzung aus.
- Die Stromversorgung des Gerätes muss mit der angegebenen Spannung für das Gerät übereinstimmen. Andernfalls kann das Gerät nicht eingeschaltet werden oder, im schlimmsten Fall, zu einem Kabelbrand führen.
- Wenn das Gerät unerwartet stoppt, schalten Sie es aus und starten Sie es neu. Sollte dies nicht zu einer Verbesserung führen trennen Sie das Gerät für eine Minute komplett vom Hausstrom.

5.2. Bluetooth-Funktion *abhängig vom Modell

Sobald Sie an Ihrem Bluetooth-fähigen Gerät die Funktion aktiviert haben, wird die Wanne angezeigt. Sollte nach einem Code zum Verbinden gefragt werden, so lautet dieser „0000“. Nach Eingabe des Codes und der erfolgreichen Verbindung erfolgt ein Piepton. Daraufhin können Sie wie gewohnt an Ihrem Gerät Medien wiedergeben lassen.

5.3. Eigenschaften des Bedienelementes

Nennspannung	AC220V ~ AC240V
Betriebsspannung	AC198V ~ AC242V
Nennleistung	50Hz / 60Hz
Energieverbrauch	< 10W (bei Nullbetrieb)
erzeugte Umgebungstemperatur	+ 5°C ~ + 40°C

5.4. Darstellung des Bedienelementes



An-/Aus-Taste



Bestätigen-Taste



Links-Taste



Rechts-Taste

5.3 Benutzung des Bedienelementes/Funktionen

An-/ Aus-Schalten



Bei Betätigung einer Taste hören Sie ein Signal.





- Halten Sie den An-/Aus Taste für 2 Sekunden gedrückt, bis sich die Lampen anschalten.

-Drücken Sie die Taste erneut für 2 Sekunden, um das Bedienelement mitsamt allen Funktionen auszuschalten.

Beleuchtung

-Bei eingeschaltetem System, drücken Sie mehrfach  oder  bis der kleine Pfeil, welcher auf dem Display abgebildet wird, auf  (Licht) steht.

-Danach drücken Sie  um die Beleuchtung anzuschalten. Das (Licht) Symbol wird nun animiert dargestellt.

Drücken sie nochmals  um die Beleuchtung wieder auszuschalten.

Tastensperre



-Wenn Sie länger als 3 Minuten keine Taste betätigen, werden alle Tasten gesperrt und es erscheint "Lock" auf dem Display.

-Wenn die Tasten gesperrt sind, drücken Sie eine beliebige Taste für 3 Sekunden und nach einem Signalton werden die Tasten wieder entsperrt und "Lock" verschwindet von der Anzeige.

Ozon Reinigung

-Bei eingeschaltetem Radio wird die Ozonreinigung automatisch ausgeschaltet.



-Die Ozonreinigung wird nach 10 Minuten automatisch abgeschaltet.

-Bei eingeschaltetem System, Drücken Sie mehrfach  oder  bis der kleine Pfeil, welcher auf dem Display abgebildet wird, auf  (Ozon) steht.

-Danach drücken Sie  um die Ozonreinigung einzuschalten. Das "OZON" Symbol wird nun animiert dargestellt.

- Drücken Sie nochmals  um die Ozonreinigung wieder auszuschalten.

Gebläse/Airpool/Luftpumpe (abhängig vom Modell)

-Bei eingeschaltetem System, drücken Sie mehrfach  oder  bis der kleine Pfeil, welcher auf dem Display abgebildet wird, auf  (Gebläse) steht.

-Danach drücken Sie  um das Gebläse anzuschalten. Das (Gebläse) Symbol wird nun animiert dargestellt.



- Drücken Sie nochmals  um das Gebläse wieder auszuschalten.

Wasserpumpe

-Der Whirlpool muss, vor Einschalten der Pumpe, bis zu den unteren LEDs mit Wasser befüllt worden sein.

-Wenn der Wasserstand unter den Mindestwert absinkt, stellt die Pumpe ihre Funktion ein und das (PUMPE) Icon beginnt zu blinken.

-Wenn der Wasserstand wieder den Mindestwert erreicht, hört das Icon auf zu Blinken und die Pumpe beginnt zu arbeiten.

-Bei eingeschaltetem System, drücken Sie mehrfach  oder  bis der kleine Pfeil, welcher auf dem Display abgebildet wird, auf  (Pumpe) steht.



-Danach drücken Sie  um die Wasserpumpe einzuschalten. Das (Pumpe) Symbol wird nun animiert dargestellt.

-Drücken Sie nochmals  um die Pumpe wieder auszuschalten.

FM RADIO

-Bei aktivierter Ozonreinigung schaltet sich das Radio automatisch ab

-Der Frequenzumfang reicht von 87,5MHZ bis 108.0MHZ

-Bei eingeschaltetem System, drücken Sie mehrfach  oder  bis der kleine Pfeil, welcher auf dem Display abgebildet wird, auf  (Radio) steht.



-Danach drücken Sie  um das Radio anzuschalten. Es werden nun "FM" und die aktuelle Frequenz auf dem Display angezeigt.

-Drücken Sie nochmals  um das Radio wieder auszuschalten.



-Bei aktiviertem Radio drücken Sie  bis Sie in den Modus gelangen, in dem Sie die Frequenz auswählen können. Auf der Anzeige blinken nun "FM" und "MHZ".





-Sie können nun mit  oder  nach Sendern suchen. Halten Sie eine der beiden Richtungstasten gedrückt um einen automatischen Sendersuchlauf zu starten.



-Bei aktiviertem Radio drücken Sie  bis Sie in den Modus gelangen in dem Sie die Lautstärke auswählen können. Auf der Anzeige blinkt nun "VOL".



-Mit  oder  können sie nun die Lautstärke des Radios erhöhen bzw. verringern. Sie können eine Lautstärke zwischen den Stufen 0 bis 20 wählen.



Radiosender speichern

-Stellen Sie das Radio in die Frequenz ein, die Sie speichern möchten.



-Betätigen Sie  bis auf dem Display "CH" **und** die große Zahl (1-18) **blinkt**.





-Mit  oder  können Sie nun den gewünschten Speicherort für ihren Radiosender auswählen.



Mit  bestätigen Sie ihre Eingabe und das Display zeigt wieder die Senderfrequenz an.

Radiosender auswählen (aus dem Senderspeicher)

-Betätigen Sie  bis auf dem Display "CH" blinkt. Die Zahl blinkt bei dieser Auswahl nicht.

Nun können Sie mit  oder  die zuvor gespeicherten Radiosender auswählen.

Weitere Hinweise



Wenn Sie  drücken um eine bestimmte Funktion einzustellen und anschließend länger als 5 Sekunden keine weitere Taste drücken, wird die Funktion beendet.

Heizung (abhängig vom Modell)

- Diese Funktion kann nur bei aktivierter Wasserpumpe benutzt werden!
 - Die Heizung ist für das Halten der Wassertemperatur gedacht.
 - Für das Aufheizen von kaltem Wasser ist die Heizung nicht geeignet!
 - Die Thermostatheizung startet oder stoppt, in Abhängigkeit von dem Verhältnis zwischen der aktuellen Wassertemperatur und der Wunschtemperatur (die voreingestellte Wunschtemperatur beträgt 37°C).
- Der einstellbare Temperaturbereich liegt zwischen 35°C und 45°C. Wenn der Temperatursensor einen Fehler feststellt zeigt das Display "E1" an und ein akustisches Warnsignal wird abgespielt.

Verhältnis der Temperaturen:

- Wenn die tatsächliche Wassertemperatur mindestens ein Grad wärmer ist als die Wunschtemperatur, stoppt die Heizung.
- Wenn die tatsächliche Wassertemperatur mindestens ein Grad kälter ist als die Wunschtemperatur, startet die Heizung wieder.



-Bei eingeschaltetem System, drücken Sie mehrfach  oder  bis der kleine  (HEIZUNG) zeigt.

-Betätigen Sie  Um die Heizung zu aktivieren. Das (Heizung) Symbol wird nun animiert dargestellt.

-Betätigen Sie  um die Funktion zu stoppen.

Wunschtemperatur einstellen

-Bei eingeschalteter Heizung drücken Sie auf  bis "C" auf dem Display blinkt.

-Danach können Sie mit  oder  ihre Wunschtemperatur einzustellen. Wenn Sie die Pfeiltasten gedrückt halten springt ihre gewünschte Temperaturangabe um 1°C pro halber Sekunde vor bzw. zurück.

-Betätigen Sie  um die Einstellung zu bestätigen.

5.5. Bedienung der Wasserarmatur

Über die vormontierte Armatur können Sie Ihren Whirlpool mit Wasser befüllen. Hierzu haben Sie 3 bzw. 2 Drehregler. Bei der 3er Mischeinheit ist ein Regler für die Mengenregulierung der Warmwasser-Zufuhr und der andere dementsprechend für die Regulierung der Kaltwasser-Zufuhr. Sie können durch das Mischverhältnis zwischen Warm- und Kaltwasser die Temperatur regeln. Das letzte Griffstück ermöglicht das Einstellen der Wasserrichtung (Funktion)*. Hier können Sie beispielsweise die Handbrause oder den Wanneneinlauf wählen.

Achten Sie hier darauf, den Mischer nicht an dem Funktionsschalter zu schließen, sondern schließen Sie immer die Wasserzufuhr an Warm- und Kaltwasser!

*Abhängig vom Modell

5.6. Bedienung der Luftzufuhr

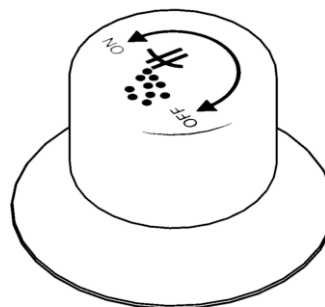
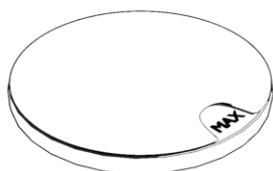

Über die Luftzufuhr können Sie stufenlos den Whirlpooledüsen bzw. dem Wasser, welches aus den Whirlpooledüsen gepumpt wird, Luft beimischen. Der Unterschied ist nur bei eingeschalteter Pumpe spürbar und kaum sichtbar.

5.7. Öffnen und Schließen der Düsen

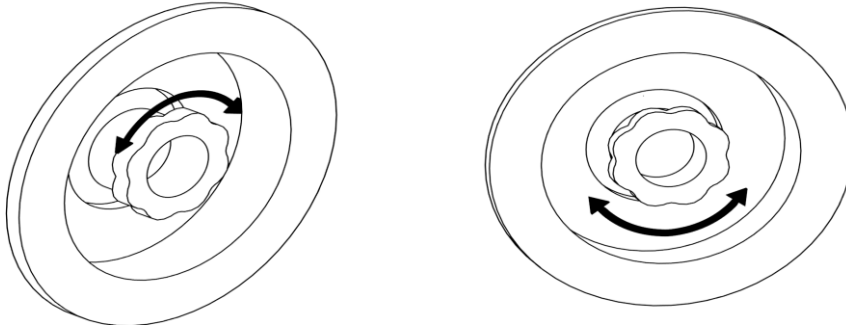

Das Öffnen und Schließen der Düsen erfolgt wie auf dem unter 5.7 gezeigtem Bild.

5.8. Modelle ohne elektrische Steuerung

Die Pumpen dieser Modelle ohne elektrische Steuerung werden mit dem unten gezeigten pneumatischen Schalter aktiviert.

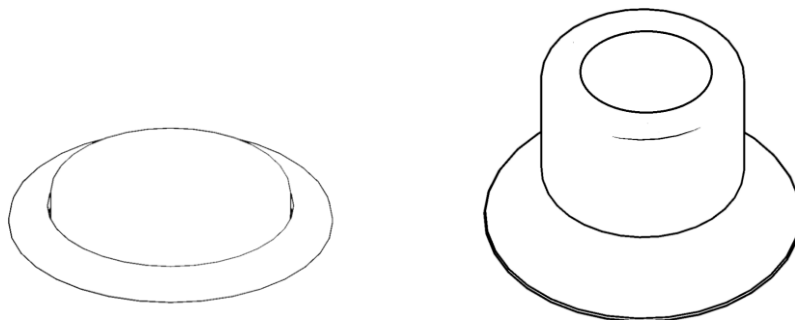

6. Wartung und Pflege

- Der Whirlpool muss sich stets in einem gut belüfteten Raum befinden.
- Wanne nach Gebrauch mit einem Fenstertuch abledern.
- Wanne mit flüssigem Reinigungsmittel oder weichem Tuch reinigen.
- Keine Reinigungsmittel verwenden, die Azeton oder Ammoniaklösungen enthalten.
- Nicht mit Desinfektionsmitteln, die Methansäure oder Formaldehyd enthalten, desinfizieren.

- Wasserüberlauf regelmäßig auf Funktion überprüfen und ggf. von Verstopfungen befreien.
- Ablaufsieb, Armaturenteile (Chrom) nur mit einem weichen Tuch reinigen.
- Oberfläche der Wanne nicht mit groben Werkzeugen, chemischen Lösungsmitteln oder körnigen Reinigungsmitteln behandeln.
- Anschlüsse regelmäßig auf Dichtigkeit überprüfen und defekte Stellen erneuern lassen.
- Kontrollieren Sie regelmäßig das Silikon auf Dichtigkeit und auf poröse Stellen. Dieses muss im Falle von Beschädigungen erneuert werden, da sich dort sonst Schimmel bilden kann.
- Lassen Sie in regelmäßigen Abständen die elektronischen Bestandteile Ihres Whirlpools sowie die Sicherung an Ihrem Hausanschluss überprüfen. Die Überprüfung sollte nur durch eine qualifizierte Fachkraft erfolgen.
- Die Schürze sollte für die Wartungs- oder Pflegearbeiten nicht abmontiert werden.

7. FAQ – Häufig gestellte Fragen

• Wieso kommt nicht aus jeder Düse Wasser beim Wassereinlass?

Durch die sogenannte Spülfunktion werden die Tiefpunkte der Wanne mit Wasser durchgespült. Nach der Benutzung der Wanne lagert sich das Restwasser durch die Anordnung der Düsen in den Tiefpunkten ab und kann bei der nächsten Benutzung herausgespült werden.

• Der Bachlauf spritzt mir zu sehr, was kann ich machen?

Sie können für das Rohrsystem eine Dichtung erwerben. Diese installieren Sie vor dem Bachlauf, sodass der Druck gemindert wird. Durch diese Minderung wird das Spritzen des Wassers verringert.

• Ist ein Abstand wegen den Anschlüssen zur Wand nötig?

Ein Abstand zur Wand ist nicht nötig, da die Wanne an der Rückseite offen ist und genügend Platz für alle Verbindungsschläuche vorgesehen ist. Natürlich können Sie die Whirlpool-Wanne so platzieren, wie es Ihnen beliebt. Viele unserer Kunde silikonieren die Wanne daher an die Wand. Anstatt Silikon empfehlen wir unseren Kunden stattdessen **Dichtlippen zu verwenden**, damit Sie im Wartungsfall ohne Probleme die Ware vorrücken und nach der Wartung ohne Aufwand wieder an die Wand stellen können.

• Muss die Badewanne elektrisch extra abgesichert werden, so wie beispielsweise Waschmaschinen oder ein Herd? Wie wird der Whirlpool angeschlossen?

Der Whirlpool kann über eine ganz normale Steckdose angeschlossen werden. Die Whirlpool-Badewanne muss nicht extra abgesichert werden und Sie könnten die Ware über die gleiche Sicherung anschließen. Es ist allerdings empfehlenswert, die Wanne über eine separate Sicherung anzuschließen, weil die Belastung (bei einer Sicherung) bei gleichzeitiger Nutzung von eines Föns oder Staubsaugers beispielsweise zu hoch sein könnte.

- **Warum ist die Einflussmenge trotz starken Wasserdrucks so gering?**

Bevor das Wasser in die Wanne läuft, durchläuft das Wasser die Mischarmatur. Danach wird das Wasser in das Rohrsystem des Whirlpools geleitet. Hier wird es auf das Schlauchsystem verteilt. Dieses Verfahren widerspricht einem normalen Wassereinlauf, da sich das Wasser auf mehrere Einläufe verteilt anstatt dass es auf einen gebündelt wird, so wie dies bei einem normalen Einlauf der Fall ist. Daher sieht die Wassermenge geringer aus, als sie tatsächlich ist.

- **Warum dauert das Befüllen der Wanne so lange?**

Eine handelsübliche Badewanne hat ein Fassungsvermögen von ca. 140 – 170 Liter, bis diese bis zum Überlauf gefüllt ist. Unsere Wannen verfügen zumeist über größere Volumen bis zum Überlauf. Daher ist es normal, dass die Befüllungszeit deutlich länger ist als bei einer gewöhnlichen Wanne.

- **Wann sollte ich die Ozon-Reinigung aktivieren?**

Die Ozon-Reinigung kann nach jeder Verwendung des Whirlpools eingeschaltet werden. Sobald sich der Wasserspiegel unterhalb der Düsen befindet, kann die Ozon-Reinigung effizient genutzt werden.

- **Ist die mitgelieferte Handbrause austauschbar?**

Ja, die mitgelieferte Handbrause ist austauschbar und wird nur an den Verbindungsschlauch geschraubt.

- **Muss der Whirlpool auf bestimmte Bodenplatten gestellt werden, damit die Decke nicht vibriert und um die Lautstärke zu reduzieren, wenn der Pool in Funktion ist?**

Bei unseren Whirlpools und bei den Duschen mit Whirlpool sind die Pumpen extra auf Gummimatten montiert. Dadurch wird das bei Produkten anderer Hersteller entstehende starke Brummen vermieden. Dies nennt sich schallentkoppelte Montage.

Die Badewanne verfügt über höhenverstellbare Füße, die Sie einfach an Ihre Bodenverhältnisse anpassen können. Es ist am besten, wenn Sie Ihr ganzes Bad gefliest haben. Sie können den bereits vormontierten Pool auspacken und ausrichten. Anschließend verbinden Sie einfach die Panzerschläuche mit Ihrem Hauswasseranschluss, stecken die Handbrause auf, verbinden den flexiblen Abflussschlauch mit Ihrem Abfluss und stecken schließlich den Stecker in die Steckdose. Der Whirlpool kann dann auf einem gleichmäßigen Boden (z.B. Fliesen) an die Wand geschoben werden. Von hinten (Wandseite) ist das Modell offen und lässt sich somit wie ein Schrank an die Wand stellen.

- **Sind die technischen Geräte auch von vorne erreichbar?**

Nein, das ist nicht möglich. Sie können nur von hinten an die Teile oder Sie müssten die Seiten demontieren. Dies ist allerdings aufwändig und nicht zu empfehlen.

- **Ist die Vorderfront inkl. Glas abnehmbar?**

Die Vorderfront inkl. Glasscheibe kann nicht abgenommen werden, da diese in das Sanitäracryl eingefasst ist.

- **Sind die Kopfstützen abnehmbar?**

Die Kopfstützen sind abnehmbar. Sie werden mit Saugknöpfen an der Wanne angebracht und können dadurch auch bei Bedarf (z.B. zur Reinigung) entfernt werden.

- **Kann man den Abwasserschlauch unterhalb der Wanne noch woanders hin verlegen, da man die Wanne in der Höhe verändern kann? Ist dafür Platz vorgesehen?**

Selbst wenn Sie den Whirlpool auf der niedrigsten Position installieren, ist immer noch ausreichend Platz für den Abflussschlauch darunter.
- **Wie kann man das Schlauchsystem reinigen, um Bakterienbildung zu verhindern?**

Für diesen Zweck verfügen unsere Whirlpool-Badewannen über ein manuell bedienbares Ozon-Reinigungssystem. ***abhängig vom Modell**
- **Ist der Whirlpool freistehend?**

Der Whirlpool kann freistehend montiert werden. Die Rückwand ist offen, damit man die Anschlüsse leicht erreichen kann. Aus diesem Grund sollte er sollte immer an einer Wand stehen.
- **Wird die Whirlpool-Wanne komplett fertig montiert geliefert?**

Die Whirlpool-Wanne wird vormontiert geliefert. Allerdings bedeutet dies auch, dass Sie die Wanne wie in der Bedienungsanleitung beschrieben einer Dichtigkeitsprüfung unterziehen müssen und alle Schlauchverbindungen überprüfen sollten.
- **Wofür ist der Regler neben dem Bedienfeld?**

Dieser Regler ist für die Luftzuführung der Whirlpool-Düsen bestimmt. Durch ihn kann man die Luftzufuhr der Düsen verändern und kontrollieren, wie viel Luft dem Wasser hinzugefügt wird.
- **Keine Luft aus den Airpool-Düsen? Was nun?**

Falls keine Luft mehr aus den Airpool-Düsen kommt, so prüfen Sie bitte die Kunststoffschlauchverbindungen zum Airpool-Generator auf Festigkeit. Wenn die Verbindungen geprüft sind und fehlerfrei sind, ist eine Reinigung der Airpool-Düsen im Inneren möglicherweise notwendig. Es ist möglich, dass die Mechanik im Inneren durch Schmutzpartikel oder starke Staubbildung beeinflusst wird.

8. Produktdatenblätter der auf Seite 1 genannten Whirlpools

KOS 2 179cm x 85cm

Lieferumfang:

1x Whirlpool KOS2, 2xKissen, Schürzen, 1xHandbrause, Armatur

Technische Daten:

- Außenmaße: ca. 179cm x 85cm
- Außenhöhe: 59cm (ohne Kissen)
- Innenmaße Liegefläche (oben): ca. 158,5 cm x 61cm
- Innenmaße Liegefläche (unten): ca. 115 cm x 56cm
- Wasseranschluss: 1/2"
- Abfluss: 40mm
- Stromanschluss: 220- 230 V, 50Hz
- 1500W Edelstahl Premium Heizung von der Marke LX (optional zuschaltbar)
- 750W Premium Whirlpoolpumpe von der Marke LX
- 600W Premium Airpoolpumpe von der Marke LX
- Übersichtliches Bedienelement mit integrierter Heizungs-, Radio-, Airjet-, Hydrojet-, Licht-, und Desinfektionssteuerung
- Glasfaserverstärkte Wanne aus Sanitär-Acryl (>5mm stark)
 - mit einer 25mm starken Stahlkonstruktion verstärkt
 - höhenverstellbare Füße
- Sicherheitsglas Frontscheibe (Echtglas)
- Fassungsvermögen: 230- 280 Liter

RHODOS 180cm x 90cm

Lieferumfang:

1xWhirlpool RHODOS, 1x Kissen, Schürzen, 1xHandbrause, Armatur

Technische Daten:

- Maße: 180cm x 90cm
- Wasseranschluss: 1/2"
- Abfluss: 40mm

- Stromanschluss: 220- 230 V, 50Hz
- 1500W Edelstahl Premium Heizung von der Marke LX (optional zuschaltbar)
- 750W Premium Whirlpoolpumpe von der Marke LX
- 600W Premium Airpoolpumpe von der Marke LX
- Übersichtliches Bedienelement mit integrierter Heizungs-, Radio-, Airjet-, Hydrojet-, Licht-, und Desinfektionssteuerung
- Glasfaserverstärkte Wanne aus Sanitär-Acryl (>5mm stark)
 - mit einer 25mm starken Stahlkonstruktion verstärkt
 - höhenverstellbare Füße
- Sicherheitsglas Frontscheibe (Echtglas)
- Fassungsvermögen: 250- 290 Liter

MYKONOS 180cm x 88cm

Lieferumfang:

1xWhirlpool MYKONOS, 1x Kissen, Schürzen, 1xHandbrause, Armatur

Technische Daten:

- Außenmaße: ca. 180cm x 88cm
- Außenhöhe: ca. 60cm (ohne Kissen)
- Innenmaße Liegefläche (oben): ca. 162cm x 70cm
- Innenmaße Liegefläche (unten): ca. 112 cm x 63cm
- Wasseranschluss: 1/2"
- Abfluss: 40mm
- Stromanschluss: 220- 230 V, 50Hz
- 1500W Edelstahl Premium Heizung von der Marke LX (optional zuschaltbar)
- 750W Premium Whirlpoolpumpe von der Marke LX
- 600W Premium Airpoolpumpe von der Marke LX
- Übersichtliches Bedienelement mit integrierter Heizungs-, Radio-, Airjet-, Hydrojet-, Licht-, und Desinfektionssteuerung
- Glasfaserverstärkte Wanne aus Sanitär-Acryl (>5mm stark)
 - mit einer 25mm starken Stahlkonstruktion verstärkt
 - höhenverstellbare Füße
- Sicherheitsglas Frontscheibe (Echtglas)
- Fassungsvermögen: 230- 280 Liter

MILOS 180cm x 88cm

Lieferumfang:

1xWhirlpool MILOS, 2x Kissen, Schürzen, 1xHandbrause, Armatur

Technische Daten:

- Außenmaße: ca. 180cm x 88cm
- Außenhöhe: ca. 60cm (ohne Kissen)
- Innenmaße Liegefläche (oben): ca. 162cm x 70cm
- Innenmaße Liegefläche (unten): ca. 112 cm x 63cm
- Wasseranschluss: 1/2"
- Abfluss: 40mm
- Stromanschluss: 220- 230 V, 50Hz
- 1500W Edelstahl Premium Heizung von der Marke LX (optional zuschaltbar)
- 750W Premium Whirlpoolpumpe von der Marke LX
- 600W Premium Airpoolpumpe von der Marke LX
- Übersichtliches Bedienelement mit integrierter Heizungs-, Radio-, Airjet-, Hydrojet-, Licht-, und Desinfektionssteuerung
- Glasfaserverstärkte Wanne aus Sanitär-Acryl (>5mm stark)
 - mit einer 25mm starken Stahlkonstruktion verstärkt
 - höhenverstellbare Füße
- Sicherheitsglas Frontscheibe (Echtglas)
- Fassungsvermögen: 230- 280 Liter

IOS 170cm x 75cm

Lieferumfang:

1xWhirlpool IOS, 2x Kissen, Schürzen, 1xHandbrause, Armatur

Technische Daten:

- Außenmaße: ca. 170cm x 75cm
- Außenhöhe (ohne Kissen, ohne Armaturen): ca. 60cm
- Wasseranschluss: 1/2"
- Abfluss: 40mm
- Stromanschluss: 220- 230 V, 50Hz
- 750W Premium Whirlpoolpumpe von der Marke LX
- Glasfaserverstärkte Wanne aus Sanitär- Acryl (>5mm stark)
 - mit einer 25mm starken Stahlkonstruktion verstärkt
 - höhenverstellbare Füße
- Fassungsvermögen: 220- 250 Liter

LEROS 180cm x 120cm

Lieferumfang:

1xWhirlpool LEROS, Schürzen, 1xHandbrause, Armatur

Technische Daten:

- Außenmaße: ca. 180cm x 120cm
- Wasseranschluss: 1/2"
- Abfluss: 40mm
- Stromanschluss: 220- 240 V, 50/ 60Hz
- 750W Premium Whirlpoolpumpe von LX
- 600W Premium Airpoolpumpe von LX
- Glasfaserverstärkte Wanne aus Sanitär- Acryl
- mit einer 25mm starken Stahlkonstruktion verstärkt
- höhenverstellbare Füße
- Fassungsvermögen: 300- 360 Liter

SAMOS 150cm x 150cm mit Schiene

Lieferumfang:

1xWhirlpool SAMOS (Maße je nach bestelltem Artikel), 1xAcrylbogen mit Kissen,
1xHandbrause, Armatur

Technische Daten von Samos 150x150 mit Schiene:

- Außenmaße: 150cm x 150cm
- Außenhöhe (Acryl): 58,5cm
- Außenhöhe (inkl. Anbauteile): ca. 80cm
- Wasseranschluss: 1/2"
- Abfluss: 40mm
- Stromanschluss: 220- 230 V, 50Hz
- 1500W Edelstahl Heizung (optional zuschaltbar)
- 750W Premium Whirlpoolpumpe von der Marke LX
- 600W Premium Airpoolpumpe von der Marke LX
- Übersichtliches Bedienelement mit integrierter Heizungs-, Radio-, Airjet-, Hydrojet-, Licht-, und Desinfektionssteuerung
- Glasfaserverstärkte Wanne aus Sanitär-Acryl (>5mm stark)
 - mit einer 25mm starken Stahlkonstruktion verstärkt
 - höhenverstellbare Füße
- Sicherheitsglas Panorama Scheibe (Echtglas)

- Fassungsvermögen: 230- 280 Liter

SAMOS 129cm x 129cm mit Schiene

Lieferumfang:

1xWhirlpool SAMOS (Maße je nach bestelltem Artikel), 1xAcrylbogen mit Kissen,
1xHandbrause, Armatur

Technische Daten von SAMOS 129x129 mit Schiene:

- Außenmaße: 129cm x 129cm
- Wasseranschluss: 1/2"
- Abfluss: 40mm
- Stromanschluss: 220- 230 V, 50Hz
- 1500W Edelstahl Heizung (optional zuschaltbar)
- 750W Premium Whirlpoolpumpe von der Marke LX
- 600W Premium Airpoolpumpe von der Marke LX
- Übersichtliches Bedienelement mit integrierter Heizungs-, Radio-, Airjet-, Hydrojet-, Licht-, und Desinfektionssteuerung
- Glasfaserverstärkte Wanne aus Sanitär-Acryl (>5mm stark)
 - mit einer 25mm starken Stahlkonstruktion verstärkt
 - höhenverstellbare Füße
- Sicherheitsglas Panorama Scheibe (Echtglas)
- Fassungsvermögen: 170-210 Liter

SAMOS 150cm x 150cm ohne Schiene

Lieferumfang:

1xWhirlpool SAMOS (Maße je nach bestelltem Artikel), 1xKissen, 1xHandbrause, Armatur

Technische Daten von SAMOS 150x150 ohne Schiene:

- Außenmaße: 150cm x 150cm
- Wasseranschluss: 1/2"
- Abfluss: 40mm
- Stromanschluss: 220- 230 V, 50Hz
- 1500W Edelstahl Heizung (optional zuschaltbar)
- 750W Premium Whirlpoolpumpe von der Marke LX
- 600W Premium Airpoolpumpe von der Marke LX

- Übersichtliches Bedienelement mit integrierter Heizungs-, Radio-, Airjet-, Hydrojet-, Licht-, und Desinfektionssteuerung
- Glasfaserverstärkte Wanne aus Sanitär-Acryl (>5mm stark)
 - mit einer 25mm starken Stahlkonstruktion verstärkt
 - höhenverstellbare Füße
- Sicherheitsglas Panorama Scheibe (Echtglas)
- Fassungsvermögen: 230- 280 Liter

ANDROS 160cm x 160cm

Lieferumfang:

1xWhirlpool Badewanne ANDROS, 2xKissen, Schürzen, 1xHandbrause, Armatur

Technische Daten:

- Außenmaße: ca. 160cm x 160cm x 58cm
- Wasseranschluss: 1/2"
- Abfluss: 40mm
- Stromanschluss: 220- 240 V, 50/ 60Hz
- 1500W Edelstahl Heizung von der Marke LX (optional zuschaltbar)
- 750W Premium Whirlpoolpumpe von der Marke LX
- 600W Premium Airpoolpumpe von der Marke LX
- Übersichtliches Bedienelement mit integrierter Heizungs-, Radio-, Airjet-, Hydrojet-, Licht-, und Desinfektionssteuerung
- Glasfaserverstärkte Wanne aus Sanitär- Acryl
 - mit einer 25mm starken Stahlkonstruktion verstärkt
 - höhenverstellbare Füße
- Fassungsvermögen: 240- 260 Liter

SANTORINI 150cm x 150cm

Lieferumfang:

1xWhirlpool Badewanne SANTORINI, 2xKissen, Schürzen, 1xHandbrause, Armatur

Technische Daten:

- Außenmaße: ca. 150cm x 150cm
- Wasseranschluss: 1/2"
- Abfluss: 40mm

- Stromanschluss: 220- 240 V, 50/ 60Hz
- 1500W Edelstahl Heizung von LX (optional zuschaltbar)
- 750W Premium Whirlpoolpumpe von der Marke LX
- 600W Premium Airpoolpumpe von der Marke LX
- Übersichtliches Bedienelement mit integrierter Heizungs-, Radio-, Airjet-, Hydrojet-, Licht-, und Desinfektionssteuerung
- Glasfaserverstärkte Wanne aus Sanitär- Acryl
 - mit einer 25mm starken Stahlkonstruktion verstärkt
 - höhenverstellbare Füße
- Sicherheitsglas Scheibe (Echtglas)
- Fassungsvermögen: 230- 250 Liter

PAROS 150cm x 150cm

Lieferumfang:

1xWhirlpool Badewanne PAROS150x150, 2xKissen, Schürzen, 1xHandbrause, Armatur

Technische Daten:

- Außenmaße: 150cm x 150cm (Schenkellänge 142,5cm)
- Außenhöhe: 59cm (ohne Kissen)
- Wasseranschluss: 1/2"
- Abfluss: 40mm
- Stromanschluss: 220- 240 V, 50/ 60Hz
- 750W Premium Whirlpoolpumpe von der Marke LX
- Glasfaserverstärkte Wanne aus Sanitäracryl
 - mit einer 25mm starken Stahlkonstruktion verstärkt
 - höhenverstellbare Füße
- Acrylglas Frontscheibe

PAROS 135cm x 135cm

Lieferumfang:

1xWhirlpool Badewanne PAROS135x135, 2xKissen, Schürzen, 1xHandbrause, Armatur

Technische Daten:

- Außenmaße: 135cm x 135cm (Schenkellänge 127,5cm)
- Außenhöhe: ca. 60cm
- Wasseranschluss: 1/2"
- Abfluss: 40mm

- Stromanschluss: 220- 230 V, 50Hz
- 750W Premium Whirlpoolpumpe von der Marke LX
- Glasfaserverstärkte Wanne aus Sanitär-Acryl (3,8mm stark)
 - mit einer 25mm starken Stahlkonstruktion verstärkt
 - höhenverstellbare Füße
- Acrylglas Frontscheibe

CAPRI (links und rechts) 150cm x 100cm

Lieferumfang:

1xWhirlpool CAPRI, 2x Kissen, Schürzen, 1xHandbrause, Armatur

Technische Daten:

- Außenmaße: ca. 150cm x 100cm
- Außenhöhe (ohne Kissen, ohne Armaturen): ca. 60cm
- Wasseranschluss: 1/2"
- Abfluss: 40mm
- Stromanschluss: 220- 230 V, 50Hz
- 750W Premium Whirlpoolpumpe von LX
- Glasfaserverstärkte Wanne aus Sanitär-Acryl (>5mm stark)
 - mit einer 25mm starken Stahlkonstruktion verstärkt
 - höhenverstellbare Füße
- Fassungsvermögen: 220- 250 Liter

BUDELLI 170cm x 80cm (links und rechts)

Lieferumfang:

1xWhirlpool BUDELLI 170cm x 70cm, 1x Kissen, 1xHandbrause, Armatur

Technische Daten:

- Außenmaße ca. 170cm x 80cm
- Höhe (ohne Aufbauten und Kissen) ca. 58cm
- Wasseranschluss 1/2"
- Abfluss: 40mm
- Stromanschluss: 220- 230 V, 50Hz
- 1PS ~750W Premium Whirlpoolpumpe von LX
- Glasfaserverstärkte Wanne aus Sanitär-Acryl (>5mm stark)
 - mit einer 25mm starken Stahlkonstruktion verstärkt
 - höhenverstellbare Füße

BUDELLI 160cm x 80cm (links und rechts)

Lieferumfang:

1xWhirlpool BUDELLI 160cm x 80cm, 1x Kissen, 1xHandbrause, Armatur

Technische Daten:

- Außenmaße ca. 160cm x 80cm
- Höhe (ohne Aufbauten und Kissen) ca. 58cm
- Wasseranschluss 1/2"
- Abfluss: 40mm
- Stromanschluss: 220- 230 V, 50Hz
- 750W Premium Whirlpoolpumpe von LX
- Glasfaserverstärkte Wanne aus Sanitär-Acryl (>5mm stark)
 - mit einer 25mm starken Stahlkonstruktion verstärkt
 - höhenverstellbare Füße

HYDRA 165cm x 148cm

Lieferumfang:

1xWhirlpool HYDRA, Schürzen, 1xHandbrause, Armatur

Technische Daten:

- Außenmaße: ca. 165cm x 148cm x 72cm
- Wasseranschluss: 1/2"
- Abfluss: 40mm
- Stromanschluss: 220- 240 V, 50/ 60Hz
- 1500W Edelstahl Heizung von LX (optional zuschaltbar)
- 750W Whirlpoolpumpe von LX
- 600W Airpoolpumpe von LX
- Glasfaserverstärkte Wanne aus Sanitär- Acryl
- mit einer 25mm starken Stahlkonstruktion verstärkt
- höhenverstellbare Füße
- Fassungsvermögen: 240- 260 Liter

© Copyright – Urheberrechtshinweis

Alle Inhalte dieser Bedienungsanleitung, insbesondere Texte, Fotografien oder Grafiken, sind urheberrechtlich geschützt. Das Urheberrecht liegt, soweit nicht ausdrücklich anders gekennzeichnet, bei der Firma Tronitechnik GmbH.

Wer gegen das Urheberrecht verstößt (z.B. Bilder oder Texte unerlaubt kopiert), macht sich gem. §§ 106 UrhG strafbar, wird zudem kostenpflichtig abgemahnt und muss Schadensersatz leisten (§ 97 UrhG).

Anhänge

9. Elektro- und Elektronikgeräte – Informationen für private Haushalte

Das Elektro- und Elektronikgerätegesetz (ElektroG) enthält eine Vielzahl von Anforderungen an den Umgang mit Elektro- und Elektronikgeräten. Die wichtigsten sind hier zusammengestellt.

9.1 Getrennte Erfassung von Altgeräten

Elektro- und Elektronikgeräte, die zu Abfall geworden sind, werden als Altgeräte bezeichnet. Besitzer von Altgeräten haben diese einer vom unsortierten Siedlungsabfall getrennten Erfassung zuzuführen. Altgeräte gehören insbesondere nicht in den Hausmüll, sondern in spezielle Sammel- und Rückgabesysteme.

9.2 Batterien und Akkus

Besitzer von Altgeräten haben Altbatterien und Altakkumulatoren, die nicht vom Altgerät umschlossen sind, im Regelfall vor der Abgabe an einer Erfassungsstelle von diesem zu trennen. Dies gilt nicht, soweit die Altgeräte bei öffentlich-rechtlichen Entsorgungsträgern abgegeben und dort zum Zwecke der Vorbereitung zur Wiederverwendung von anderen Altgeräten separiert werden.

9.3 Möglichkeiten der Rückgabe von Altgeräten

Besitzer von Altgeräten aus privaten Haushalten können diese bei den Sammelstellen der öffentlich-rechtlichen Entsorgungsträger oder bei den von Herstellern oder Vertriebern im Sinne des ElektroG eingerichteten Rücknahmestellen abgeben. Ein Onlineverzeichnis der Sammel- und Rücknahmestellen finden Sie hier: <https://www.ear-system.de/ear-verzeichnis/sammel-und-ruecknahmestellen.jsf>

9.4 Datenschutz-Hinweis

Altgeräte enthalten häufig sensible personenbezogene Daten. Dies gilt insbesondere für Geräte der Informations- und Telekommunikationstechnik wie Computer und Smartphones. Bitte beachten Sie in Ihrem eigenen Interesse, dass für die Löschung der Daten auf den zu entsorgenden Altgeräten jeder Endnutzer selbst verantwortlich ist.

9.5 Bedeutung des Symbols „durchgestrichene Mülltonne“

Das auf den Elektro- und Elektronikgeräten regelmäßig abgebildete Symbol einer durchgestrichenen Mülltonne

weist darauf hin, dass das jeweilige Gerät am Ende seiner Lebensdauer getrennt vom unsortierten Siedlungsabfall zu erfassen ist.

9.6 Weitere Informationen

Wir sind Mitglied des Rücknahmesystems „take-e-back“. Weitere Informationen finden Sie unter

www.take-e-back.de.

Elektro- und Elektronikgeräteabfallnummer bei der Stiftung EAR (Elektro-Altgeräte Register):

76436902

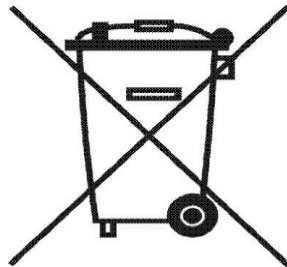

10. Hinweis zur Entsorgung von Altbatterien nach §18 BattG

Das Elektro- und Elektronikgerätegesetz (ElektroG) enthält eine Vielzahl von Anforderungen an den Umgang mit Elektro- und Elektronikgeräten. Die wichtigsten sind hier zusammengestellt.

10.1 Getrennte Erfassung von Altgeräten

Elektro- und Elektronikgeräte, die zu Abfall geworden sind, werden als Altgeräte bezeichnet. Besitzer von Altgeräten haben diese einer vom unsortierten Siedlungsabfall getrennten Erfassung zuzuführen. Altgeräte gehören insbesondere nicht in den Hausmüll, sondern in spezielle Sammel- und Rückgabesysteme.

10.2 Batterien und Akkus

Besitzer von Altgeräten haben Altbatterien und Altakkumulatoren, die nicht vom Altgerät umschlossen sind, im Regelfall vor der Abgabe an einer Erfassungsstelle von diesem zu trennen. Dies gilt nicht, soweit die Altgeräte bei öffentlich-rechtlichen Entsorgungsträgern abgegeben und dort zum Zwecke der Vorbereitung zur Wiederverwendung von anderen Altgeräten separiert werden.

10.3 Möglichkeiten der Rückgabe von Altgeräten

Besitzer von Altgeräten aus privaten Haushalten können diese bei den Sammelstellen der öffentlich-rechtlichen

Entsorgungsträger oder bei den von Herstellern oder Vertreibern im Sinne des ElektroG eingerichteten Rücknahmestellen abgeben. Ein Onlineverzeichnis der Sammel- und Rücknahmestellen finden Sie hier:

<https://www.ear-system.de/ear-verzeichnis/sammel-und-ruecknahmestellen.jsf>

10.4 Datenschutz-Hinweis

Altgeräte enthalten häufig sensible personenbezogene Daten. Dies gilt insbesondere für Geräte der Informations- und Telekommunikationstechnik wie Computer und Smartphones. Bitte beachten Sie in Ihrem eigenen Interesse, dass für die Löschung der Daten auf den zu entsorgenden Altgeräten jeder Endnutzer selbst verantwortlich ist.

10.5 Bedeutung des Symbols „durchgestrichene Mülltonne“

Das auf den Elektro- und Elektronikgeräten regelmäßig abgebildeten Symbol einer durchgestrichenen Mülltonne weist darauf hin, dass das jeweilige Gerät am Ende seiner Lebensdauer getrennt vom unsortierten Siedlungsabfall zu erfassen ist.

Als Hersteller im Sinne des ElektroG sind wir bei der zuständigen Stiftung Elektro-Altgeräte Register (Benno-Strauß-Str. 1, 90763 Fürth) unter der folgenden Registrierungsnummer registriert:

76436902

11. EU-Konformitätserklärung



EU-Konformitätserklärung

gemäß folgenden EU-Richtlinien:

EU-EMV-Richtlinie 2014/30/EU
EU-Niederspannungs-Richtlinie 2014/35/EU
EU-RoHS-Richtlinie 2011/65/EU
EU-Funkgeräterichtlinie 2014/53/EU

Hiermit erklären wir, dass die nachstehenden bezeichneten Produkte in seiner Konzeption und Bauart sowie in der von uns in Verkehr gebrachten Ausführung den grundlegenden Sicherheits- und Gesundheitsanforderungen der EU-Richtlinien entspricht. Bei einer mit uns nicht abgestimmten Änderung des Produktes verliert diese Erklärung ihre Gültigkeit.

Hersteller:

Tronitechnik GmbH
Ellerkampstr. 75
32609 Hüllhorst
Deutschland
Tel.: 057412506270
E-Mail: info@tronitechnik.de

Die alleinige Verantwortung für die Ausstellung dieser Konformitätserklärung trägt der Hersteller.

Produktmodelle:

Andros, Budelli, Hydra, Ios, Kos II, Leros, Milos, Mykonos, Paros, Rhodos, Samos, Santorini

Die oben genannten Produktmodelle verwenden folgende harmonisierte Normen und erfüllen damit die Anforderungen zur CE-Kennzeichnung:

EU-Niederspannungs-Richtlinie 2014/35/EU:

EN 60335-2-60: 2003+A1: 2005+A2: 2008+A11: 2010+A12: 2010, EN 62233: 2008,
EN 60335-1:2012+A11: 2014

EU-EMV-Richtlinie 2014/30/EU:

EN 55014-1: 2006+A1: 2009+A2: 2011, EN 55014-1: 2015, EN 61000-3-2:2014,
EN 61000-3-3: 2013

EU-Funkgeräterichtlinie 2014/53/EU:

EN 300 328 V2.1.1:2016, EN 62479:2010, EN 301489-1 V2.2.0:2017, EN 301 489-17 V3.2.0:2017, EN
60065:2014+A11

EU-RoHS-Richtlinie 2011/65/EU:

Erfüllung aller Vorgaben laut Richtlinie

Tronitechnik GmbH
Ellerkampstr. 75
32609 Hüllhorst
www.tronitechnik.de

Unterschrift verantwortlicher Geschäftsführer
Kai Helweg