

30.11.2011

Stand

00

Revision

VHÖ

Verfasser

1 / 1

Seite(n)

Bedienungsanleitung Elementverbinder

Bezeichnung

FOB_MO_0004

lfd. Nr.

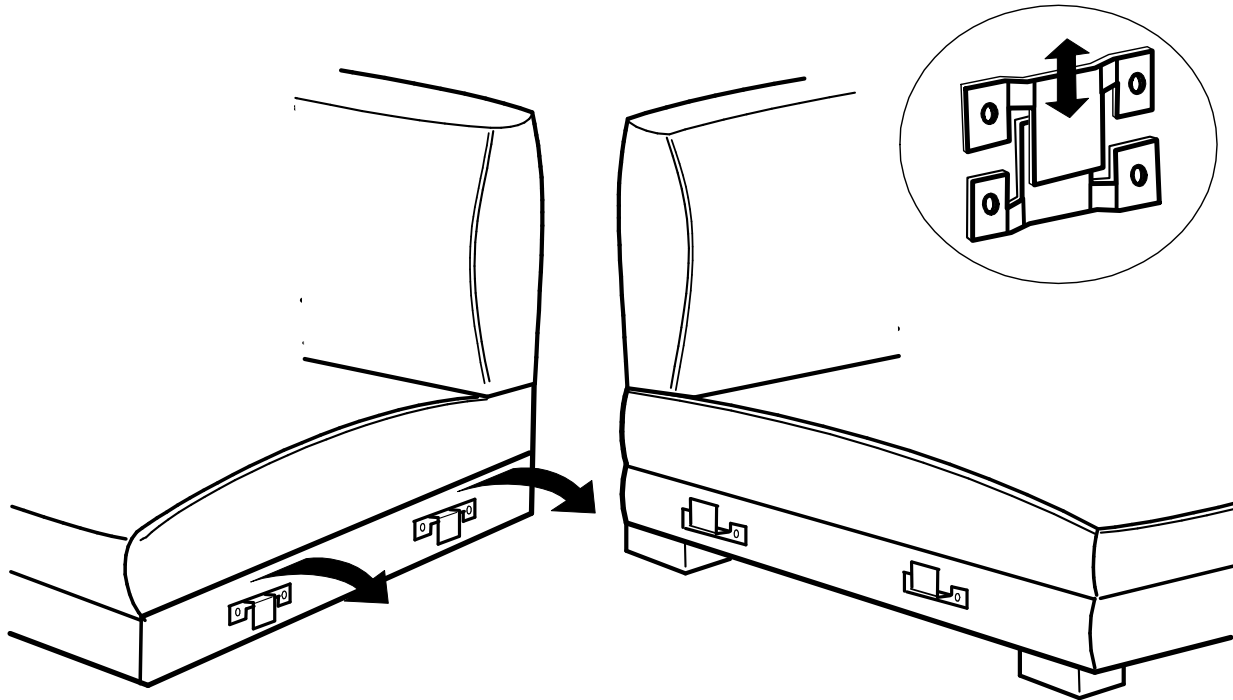

30.11.2011

Stand

00

Revision

VHÖ

Verfasser

1 / 1

Seite(n)

Kopfteilfunktion

Bezeichnung

FOB_BE_0009

lfd. Nr.

1

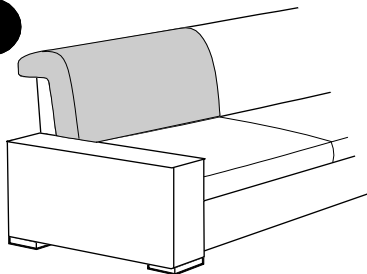

2

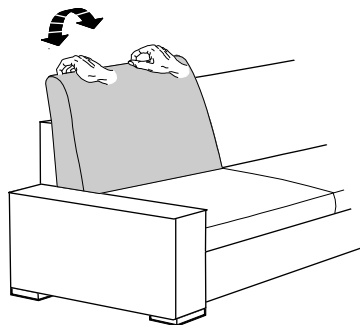

25.01.2016

Stand

00

Revision

APO

Verfasser

1 / 1

Seite(n)

Elementverbinder (Kreuz)

Bezeichnung

FOB_MO_0016

lfd. Nr.

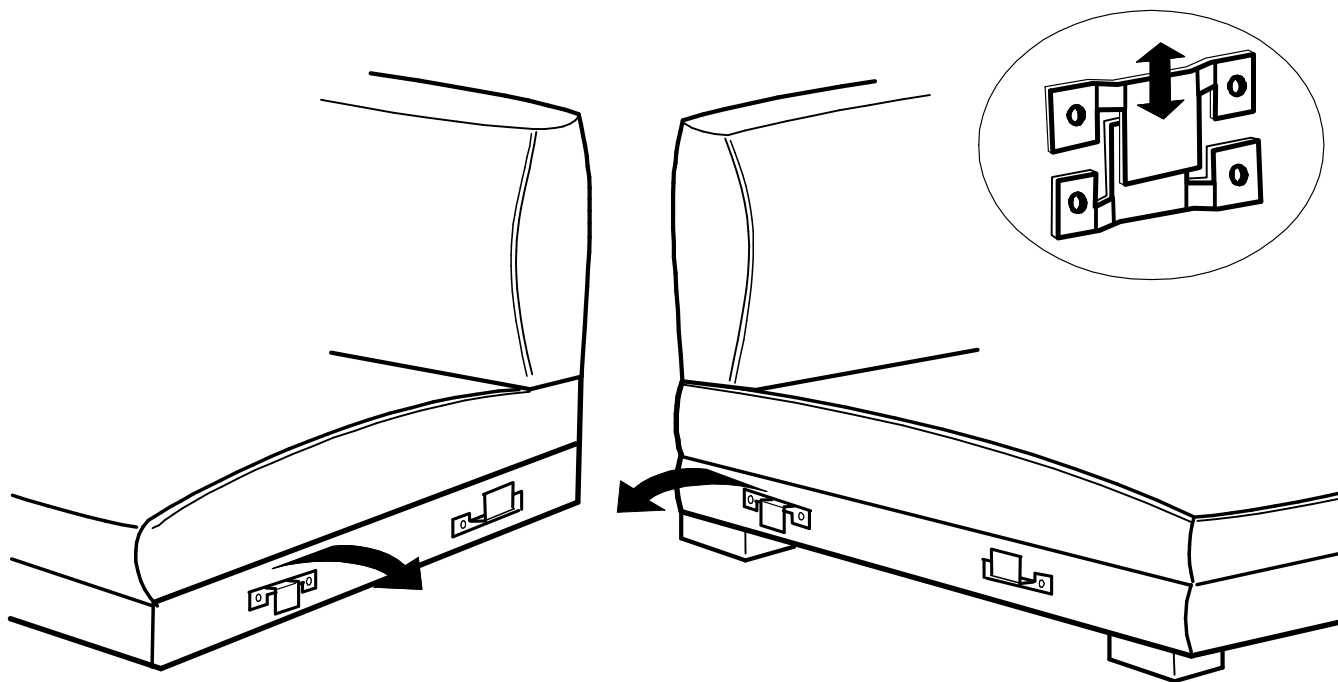

Aus Gründen der Kippsicherheit bei Typen mit Funktionen sind an einigen Teilen die Verbinder gedreht angebracht. Die Verbinder sind dann nacheinander über Kreuz einzuhängen.

FOB_FU_0365

Metallfüße

DE Fuß / Position

EN Foot / Position

NL Poot / Positie

IT Piedi / Posizione

RU Ноги / Позиция

FR Pied / Position

ES Pie / Posición

TR Ayak / Pozisyon

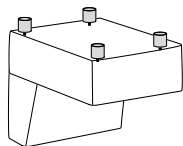

1-Sitzer ohne Armlehnen (SR 62,5)
fest oder mit Funktion

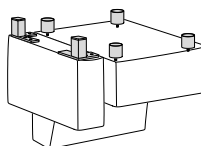

1-Sitzer mit AL links/rechts (SR 62,5)
fest oder mit Funktion

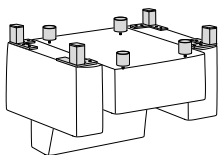

1-Sitzer mit 2 Armlehnen (SR62,5)
fest oder mit Funktion

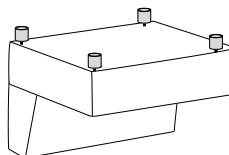

1,5-Sitzer medium ohne Armlehnen (SR 74)
fest oder mit Funktion

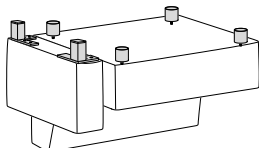

1,5-Sitzer medium mit AL links/rechts (SR 74)
fest oder mit Funktion

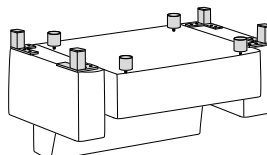

1,5-Sitzer medium mit 2 Armlehnen (SR 74)
fest oder mit Funktion

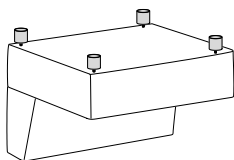

1,5-Sitzer ohne Armlehnen (SR 82)
fest oder mit Funktion

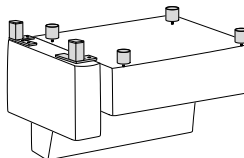

1,5-Sitzer mit AL links/rechts (SR 82)
fest oder mit Funktion

Ⓐ Höhe 12 cm	Ⓑ Höhe 12 cm	Ⓒ Höhe 5 cm	Ⓓ Höhe 12 cm	Ⓔ	Ⓕ	Modellnummer 2333 + 2334
						Stand 25.11.2021
Metall	Stützfuß	Stützfuß	Stützfuß			Revision 04
Werkseitig	Kundenseitig	Werkseitig	Kundenseitig			Verfasser RSZ

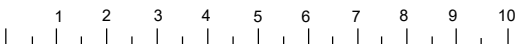

FOB_FU_0365

Metallfüße

DE Fuß / Position

EN Foot / Position

NL Poot / Positie

IT Piedi / Posizione

RU Ноги / Позиция

FR Pied / Position

ES Pie / Posición

TR Ayak / Pozisyon

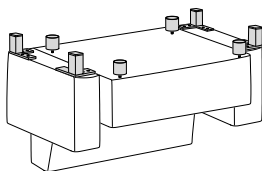

1,5-Sitzer mit 2 Armlehnen (SR 82)
fest oder mit Funktion

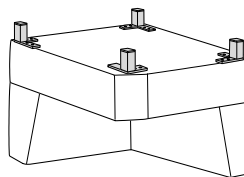

Spitzeckteil groß

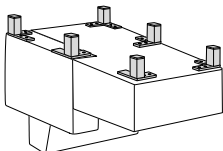

Longchair/Longchair groß mit Armlehne li./re.

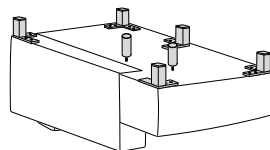

Eckelement + 1-Sitzer mit Abschlussteil li./re.

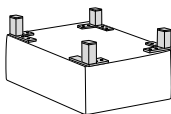

Hocker

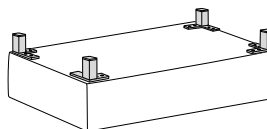

Hockerbank



= Metallfuß 728 Chrom glänzend

= Metallfuß 191 schwarz matt

= Metallfuß 813 Chrom matt



= Kunststoff-Stützfuß



= Buche schwarz verstellbar



= Kunststoff-Stützfuß

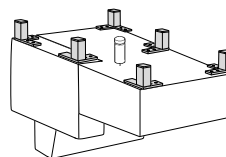

Longchair XL (SR 120) mit Armlehne li./re.

(A) Höhe 12 cm	(B) Höhe 12 cm	(C) Höhe 5 cm	(D) Höhe 12 cm	(E)	(F)	Modellnummer 2333 + 2334
						Stand 25.11.2021
Metall	Stützfuß	Stützfuß	Stützfuß			Revision 04
Werkseitig	Kundenseitig	Werkseitig	Kundenseitig			Verfasser RSZ

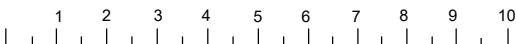

FOB_FU_0365

Holzfüße

DE Fuß / Position

EN Foot / Position

NL Poot / Positie

IT Piedi / Posizione

RU Ноги / Позиция

FR Pied / Position

ES Pie / Posición

TR Ayak / Pozisyon

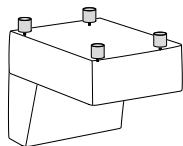

1-Sitzer ohne Armlehnen (SR 62,5)
fest oder mit Funktion

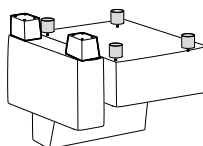

1-Sitzer mit AL links/rechts (SR 62,5)
fest oder mit Funktion

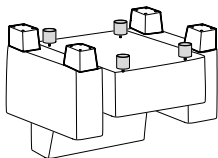

1-Sitzer mit 2 Armlehnen (SR 62,5)
fest oder mit Funktion

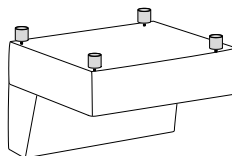

1,5-Sitzer medium ohne Armlehnen (SR 74)
fest oder mit Funktion

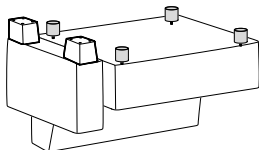

1,5-Sitzer medium mit AL links/rechts (SR 74)
fest oder mit Funktion

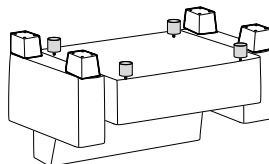

1,5-Sitzer medium mit 2 Armlehnen (SR 74)
fest oder mit Funktion

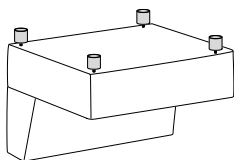

1,5-Sitzer ohne Armlehnen (SR 82)
fest oder mit Funktion

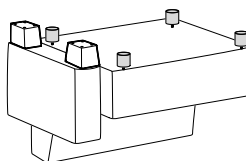

1,5-Sitzer mit AL links/rechts (SR 82)
fest oder mit Funktion

(A) Höhe 12 cm	(B) Höhe 12 cm	(C) Höhe 5 cm	(D) Höhe 12 cm	(E)	(F)	Modellnummer 2333 + 2334
						Stand 25.11.2021
Holzfuß	Stützfuß	Stützfuß	Stützfuß			Revision 04
Werkseitig	Kundenseitig	Werkseitig	Kundenseitig			Verfasser RSZ

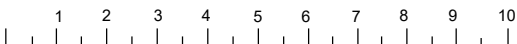

FOB_FU_0365

Holzfüße

DE Fuß / Position

EN Foot / Position

NL Poot / Positie

IT Piedi / Posizione

RU Ноги / Позиция

FR Pied / Position

ES Pie / Posición

TR Ayak / Pozisyon

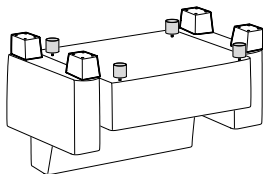

1,5-Sitzer mit 2 Armlehnen (SR 82)
fest oder mit Funktion

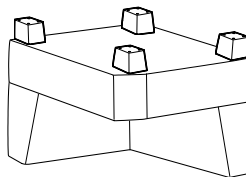

Spitzeckteil groß

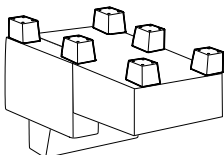

Longchair/Longchair groß mit Armlehne li./re.

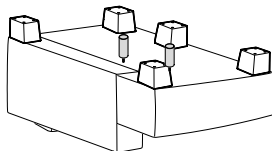

Eckelement + 1-Sitzer mit Abschlussteil li./re.

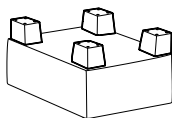

Hocker

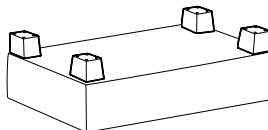

Hockerbank



= Holzfuß Nr. 726



= Kunststoff-Stützfuß



= Buche schwarz verstellbar



= Kunststoff-Stützfuß

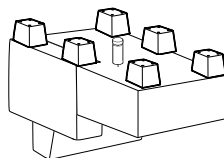

Longchair XL (SR 120) mit Armlehne li./re.

(A) Höhe 12 cm	(B) Höhe 12 cm	(C) Höhe 5 cm	(D) Höhe 12 cm	(E)	(F)	Modellnummer 2333 + 2334
						Stand 25.11.2021
Holzfuß	Stützfuß	Stützfuß	Stützfuß			Revision 04
Werkseitig	Kundenseitig	Werkseitig	Kundenseitig			Verfasser RSZ

