

FOB_FU_0359

DE Fuß / Position
 EN Foot / Position
 NL Poot / Positie
 IT Piedi / Posizione

RU Ноги / Позиция
 FR Pied / Position
 ES Pie / Posición
 TR Ayak / Pozisyon

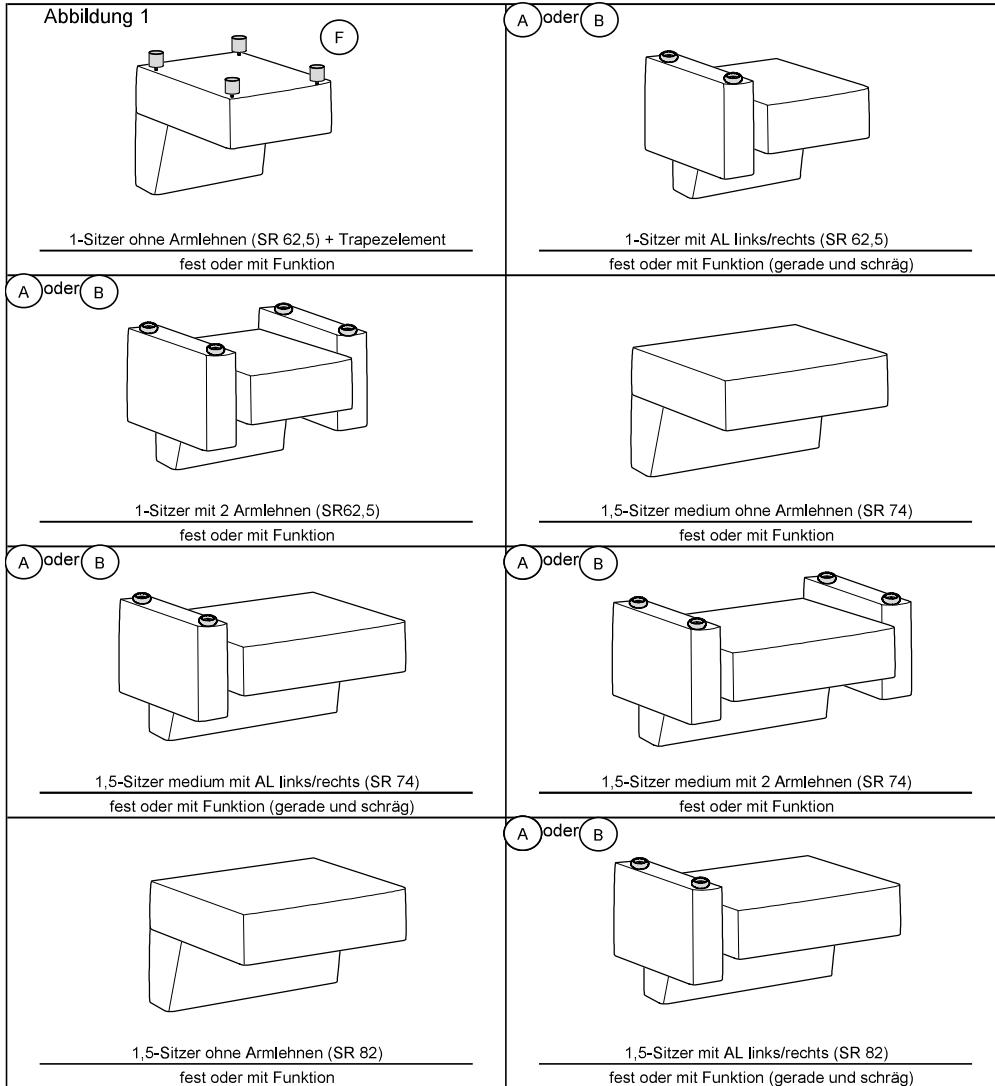

(A) Höhe 2,5 cm	(B) Höhe 2,5 cm	(C) Höhe 12 cm	(D) Höhe 12 cm	(E) Höhe 12 cm	(F) Höhe 5/1,5 cm	Modellnummer 1185+1186+1241+1242
						Stand 03.01.2022
Holzfuß	Metallfuß	Holzfuß	Metallfuß	Stützfuß	Stützfuß	Revision 07
Werkseitig	Werkseitig	Kundenseitig	Kundenseitig	Kundenseitig	Werkseitig	Verfasser RSZ

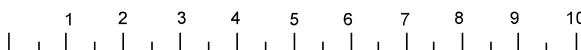

FOB_FU_0359

DE Fuß / Position
 EN Foot / Position
 NL Poot / Positie
 IT Piedi / Posizione

RU Ноги / Позиция
 FR Pied / Position
 ES Pie / Posición
 TR Ayak / Pozisyon

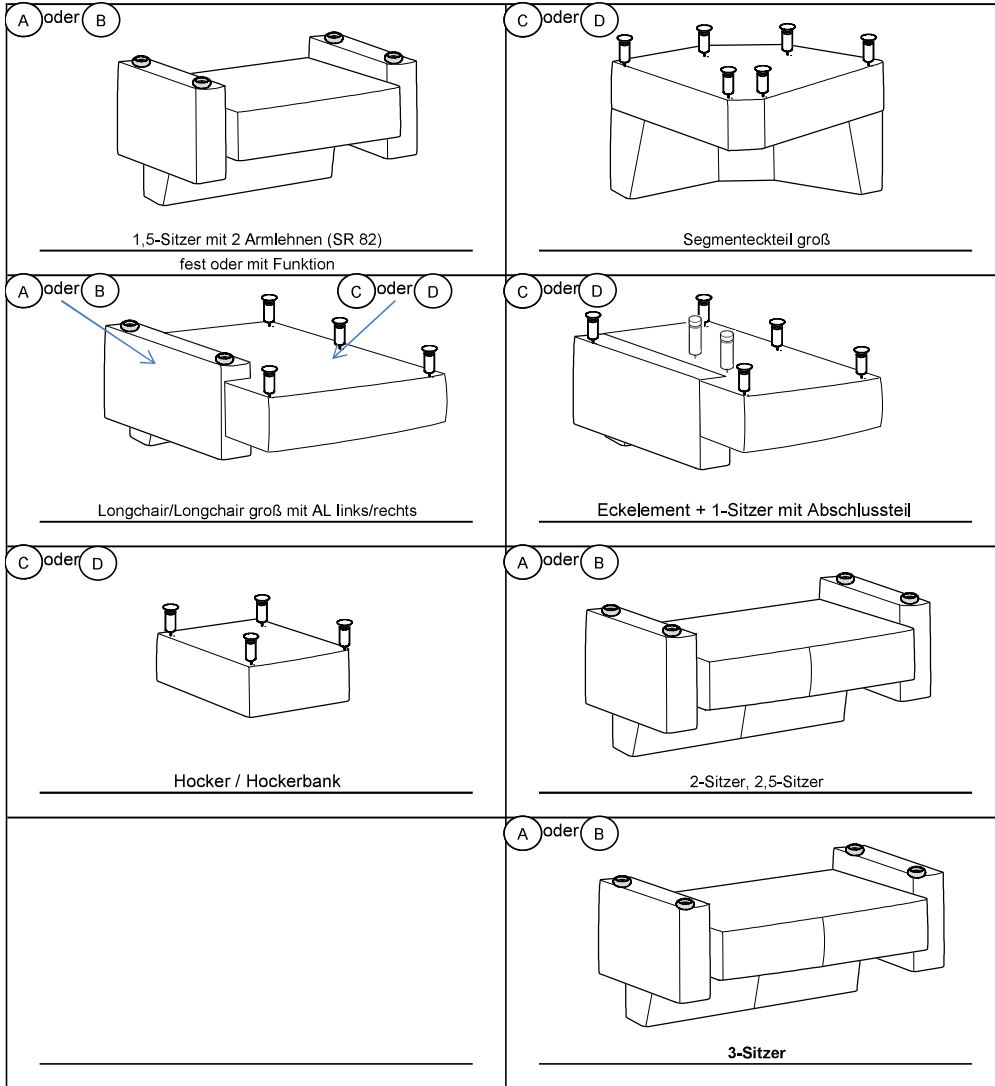



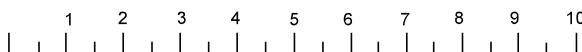





(A) Höhe 2,5 cm	(B) Höhe 2,5 cm	(C) Höhe 12 cm	(D) Höhe 12 cm	(E) Höhe 12 cm	(F) Höhe 5/1,5 cm	Modellnummer 1185+1186+1241+1242
						Stand 03.01.2022
Holzfuß Werkseitig	Metallfuß Werkseitig	Holzfuß Kundenseitig	Metallfuß Kundenseitig	Stützfuß Kundenseitig	Stützfuß Werkseitig	Revision 07
						Verfasser RSZ









FOB_FU_0359

(DE) Fuß / Position
 (EN) Foot / Position
 (NL) Poot / Positie
 (IT) Piedi / Posizione

(RU) Ноги / Позиция
 (FR) Pied / Position
 (ES) Pie / Posición
 (TR) Ayak / Pozisyon

<p>wahlweise Holz- oder Metallfüße für Armlehne A</p> <p>Fuß für Armlehnen Holz (A) Nr.044 </p> <p>Fuß für Armlehnen Metall (B) Nr.005 </p> <p>Fuß für Garnitur + Hocker Holz (C) Nr. 190 </p> <p>Fuß für Garnitur + Hocker Metall (D) Nr. 173 </p>	<p>Stützfuß (E) </p> <p>Kunststoff-Stützfuß (F) </p> <p>Montage für Füße C, D, E Montage für Füße A, B, F</p>  <p>Achtung: Alle Typen MIT Funktion haben generell 4 Kunststoff-Stützfüße in 5 cm Höhe, die werkseitig montiert werden, siehe Abb. 1 (Fuß F)</p>
<p>Die Armlehnen B und C haben generell Kunststoffgleiter in 1,5 cm Höhe</p>	<p>Hinweis für Trapezelement: vorne 2 Kunststoff-Stützfüße in 1,5 cm Höhe hinten 2 Kunststoff-Stützfüße in 5 cm Höhe Diese Füße werden auch werkseitig montiert!</p>
<p>Fuß für Armlehne E und F:</p> <p>Metallfuß Nr. 173 </p> <p>Holzfuß Nr. 190 </p>	

(A) Höhe 2,5 cm	(B) Höhe 2,5 cm	(C) Höhe 12 cm	(D) Höhe 12 cm	(E) Höhe 12 cm	(F) Höhe 5/1,5 cm	Modellnummer 1185+1186+1241+1242
						Stand 03.01.2022
Holzfuß	Metallfuß	Holzfuß	Metallfuß	Stützfuß	Stützfuß	Revision 07
Werkseitig	Werkseitig	Kundenseitig	Kundenseitig	Kundenseitig	Werkseitig	Verfasser RSZ

