

Montage- und Bedienungsanleitung

❖ Infrarotkabinen:

PIERSON

MILTON

WINDSOR

LAVAL/LAVAL PLUS

HAMLIN

TORONTO

CALGARY

HYDER

❖ Infraroteckkabinen:

LAKEFIELD

HALEY

MONTREAL

SALTCOATS

OTTAWA

Sehr geehrte Kundin, sehr geehrter Kunde,

vielen Dank für den Kauf eines unserer Produkte.

Diese Montage- und Bedienungsanleitung richtet sich an den Besitzer der Infrarotkabine oder an die für die Pflege der Infrarotkabine verantwortliche Person, sowie an den für die Montage der Infrarotkabine zuständigen Monteur. Wenn die Infrarotkabine montiert ist, wird diese Montage- und Bedienungsanleitung an den Besitzer der Infrarotkabine oder die für die Pflege der Infrarotkabine verantwortliche Person übergeben.

Bitte lesen Sie die Bedienungsanleitung sorgfältig durch. Bitte beachten Sie alle Hinweise und Informationen. Die Nichtbeachtung der Hinweise kann zu Sachschaden oder Verletzungen führen.

Inhaltsverzeichnis

1.	Hinweise und Informationen	3
1.1.	Allgemeine Hinweise	3
1.2.	Sicherheitshinweise	3
1.3.	Informationen zum Elektro-Anschluss	3
1.4.	Informationen zur Gewährleistung	4
1.5.	Lieferumfang	4
2.	Vorbereitung und Aufstellort	4
2.1.	Vorbereitung	4
2.2.	Aufstellort	4
3.	Aufbau (bitte die entsprechende Kabinenart beachten)	5
3.1.	Aufbau der Infrarotkabine (normale Bauweise)	5
3.2.	Aufbau der Infrarotkabine (Eck Bauweise)	9
3.3.	Aufbau der Toronto-Infrarotkabine (normale Bauweise)	12
3.4.	Aufbau der Toronto-Infrarotkabine (5-Eck Bauweise)	16
3.5.	Installation des Zubehörs	19
3.6.	Einbau des Türgriffes	19
3.7.	Einbau des Ionisators	20
3.8.	Einbau des Getränkehalters	20
3.9.	Einbau des Handtuchhalters	20
4.	Übersicht des Bedienelements *abhängig vom Modell	21
4.1.	Beschreibung der Elemente:	23
5.	Der Ionisator	23
5.1.	Technische Daten	24
5.2.	Nutzung des Ionisators	24
5.3.	Duftplättchen	24
5.4.	Vorteile eines Ionisators	25
6.	Wartung und Pflege	25
7.	FAQ Häufig gestellte Fragen	26
7.1.	Wie funktioniert die Aroma Therapie?	26
7.2.	Wie kann ich den Empfang vom Radio verbessern?	26
7.3.	Warum schalten sich die Vollspektrumstrahler ab?	26
7.4.	Wie funktionieren die verschiedenen Strahlerarten? *abhängig vom Modell	26
7.5.	Was tun, wenn ein Strahler nicht funktioniert?	27
7.6.	Warum wird mein USB-Stick/ meine Speicherkarte nicht erkannt?	27
7.7.	Kann ich die Strahler bei unseren Vollspektrum-Kabinen einzeln steuern?	27
8.	Produktdatenblätter der auf Seite 1 genannten Infrarotkabinen	27
Anhänge:		32
9.	Elektro- und Elektronikgeräte – Informationen für private Haushalte	32
	Getrennte Erfassung von Altgeräten	32
	Batterien und Akkus	32
	Möglichkeiten der Rückgabe von Altgeräten	32
	Datenschutz-Hinweis	32
	Bedeutung des Symbols „durchgestrichene Mülltonne“	32
	Weitere Informationen	32
10.	Hinweis zur Entsorgung von Altbatterien nach §18 BattG	32
	Getrennte Erfassung von Altgeräten	32
	Batterien und Akkus	32

Möglichkeiten der Rückgabe von Altgeräten	32
Datenschutz-Hinweis.....	32
Bedeutung des Symbols „durchgestrichene Mülltonne“	32

1. Hinweise und Informationen

1.1. Allgemeine Hinweise

- Das Produkt wurde ausschließlich für die private Nutzung produziert (nicht für Beherbergungsbetrieb, öffentliche Sauna, Kosmetikstudio, Fitnesscenter etc.).
- Der Einbau dieses Gerätes ist nicht Gegenstand des Kaufvertrages. Bei fehlerhaftem Einbau durch den Käufer, bzw. durch von diesem beauftragten Dritten, haftet der Verkäufer nicht für hierdurch verursachte Schäden bzw. Funktionseinschränkungen.
- Achten Sie bei der Wahl des Aufstellraumes darauf, dass eine entsprechende Belüftung gegeben ist. Diese ist zum Beispiel durch Fenster zum Öffnen oder eine externe Luftzufuhr gewährleistet.
- Der Aufstellraum Ihrer Infrarotkabine muss trocken und eben sein.
- Bitte verfahren Sie gemäß unserer Montage-/ und Bedienungsanleitung.
- Sollten sich schwarze Streifen durch den Transport auf dem Material abzeichnen, so können Sie diese mit einem feinen Schleifklotz entfernen.
- **Bitte beachten Sie, dass die Schrauben im Bodengitter nur der Transportsicherheit dienen.**
- **Bitte beachten Sie, dass die maximale Belastung für unsere Kabinen bei 100kg pro Person liegt.**
- **Bitte beachten Sie außerdem, dass die Bodenstrahler keinem direkten Druck ausgesetzt werden dürfen. Diese sind nicht zum Abstützen des Körpers konstruiert!**

1.2. Sicherheitshinweise

- Vor Inbetriebnahme der Infrarotkabine empfehlen wir eine gründliche Reinigung und einen Test aller Funktionen. Machen Sie sich bitte mit der Bedienung **vor** dem Benutzen vertraut!
- Die Infrarotkabine darf von Kindern nur unter Aufsicht Erwachsener benutzt werden.
- Die Aufsichtsperson muss mit der Benutzung der Infrarotkabine vertraut sein.
- Für Personen die an Asthma, Rheuma, Nierenproblemen, Hypertonie, Kreislaufschwäche oder Herzerkrankungen leiden ist die Infrarotkabine nicht oder nur mit Einschränkungen geeignet. Konsultieren Sie in diesem Fall vor der ersten Benutzung der Infrarotkabine unbedingt Ihren Arzt.
- Die Benutzung von Elektronikgeräten innerhalb der Infrarotkabine ist nicht gestattet.
- Bitte vermeiden Sie direkten, längeren Blick in die Infrarotkabinen-Strahler!
- Bei Lagerung Bauteile nicht übereinander stapeln.
- Keinesfalls gemeinsam mit Lösungsmitteln lagern. An einem trockenen und kühlen Ort lagern.
- Nicht im Freien lagern

Lesen Sie bitte vor der Nutzung die, in der Infrarotkabine angebrachten, Sicherheitshinweise.

1.3. Informationen zum Elektro-Anschluss

Die Elektrizitätsarbeiten im Aufstellraum müssen von qualifiziertem Fachpersonal durchgeführt werden!

Diese haben auch für eine ausreichende Erdung zu sorgen, um so Unfällen und Fehlfunktionen vorzubeugen.

- Die Stromversorgung sollte über einen separaten Stromkreis mit entsprechender Erdung erfolgen.
 - 230V +10%, 50Hz 16A, mit einem Leitungsquerschnitt $\geq 1,5\text{mm}^2$
- Achten Sie darauf die Verlegung der Kabel zu den entsprechenden Steckdosen frühzeitig zu bedenken.

- Achten Sie auf eine gute Erdung.
- Bitte lassen Sie einen Elektriker regelmäßig die Funktion des entsprechenden Haussicherungskastens und des FI-Schalters überprüfen.
- Für weitergehende Fragen, z.B.: den Anschluss weiterer Elektrogeräte am gleichen Stromkreis o.ä., kontaktieren Sie bitte Ihren qualifizierten Fachmann.

Informationen zu technischen Daten Ihrer Infrarotkabine entnehmen Sie bitte dem Produktdatenblatt auf Seite 21 ff. in dieser Bedienungsanleitung.

1.4. Informationen zur Gewährleistung

- Es gelten die gesetzlichen Gewährleistungsrechte.
- Mängel, die auf Grund des hygroskopischen Aufbaus des Werkstoffes „Holz“ auftreten, wie Schwinden, Quellen und Oberflächenrisse stellen keinen Reklamationsgrund dar.
- Sollten Sie Schäden an dem Produkt feststellen, fügen Sie Ihrer Mitteilung an uns bitte einige aussagekräftige Fotos oder Videos bei, um eine schnellstmögliche Fehlerbehebung zu ermöglichen. Bei Mängeln an Elektroteilen bitten wir Sie, das Produkt zu Ihrer eigenen Sicherheit vorerst nicht zu nutzen und den Händler oder Hersteller zu kontaktieren.

1.5. Lieferumfang

- 1x Infrarotkabine (abhängig vom Modell), bestehend aus:
Seitenelemente, Frontelement, Rückseitiges Element, Deckenelement, Bodenelement, Sitzbankmodul
- 1x Handtuchhalter
- 1x Ionisator DY13A
- 1x Duftplättchen
- 1x Ablagefläche
- 1x Holzleim

2. Vorbereitung und Aufstellort

2.1. Vorbereitung

Das Auspacken und die Installation der Infrarotkabine sollte von mindestens zwei Personen durchgeführt werden.

- Der Aufstellraum sollte mindestens eine lichte Höhe von 200cm und einen ebenen, waagerechten, festen Boden aufweisen.
- Um eine gute Luftzirkulation um die Infrarotkabine herum zu gewährleisten, sollte der Abstand zu Wänden, Möbeln oder anderen Aufbauten mindestens 10cm betragen.

2.2. Aufstellort

- Der Aufstellort sollte eben und waagrecht sein.
- Stellen Sie sicher, dass sich die Infrarotkabine in der Nähe einer geerdeten Steckdose befindet.
- Markieren Sie sich die Stelle an der Ihre Infrarotkabine am Ende stehen soll und beachten Sie hierbei bereits die vorgegebenen Abstände zu den Wänden von mindestens 10cm und die benötigte Deckenhöhe von mindestens 200cm.
- Bitte stellen sie die Infrarotkabine nur in gut belüftete Räume oder sorgen Sie anderweitig für eine mögliche Luftzirkulation.

3. Aufbau (bitte die entsprechende Kabinenart beachten)

Hinweis: Sollte sich das Stromkabel nicht direkt ausfindig machen lassen, so befindet sich dieses möglicherweise in der Staubschutzplatte (MDF-Platte). Dieser ist verschraubt und muss dann geöffnet werden.

3.1. Aufbau der Infrarotkabine (normale Bauweise)

- Legen Sie das Bodenpaneel in Standrichtung auf den Boden.

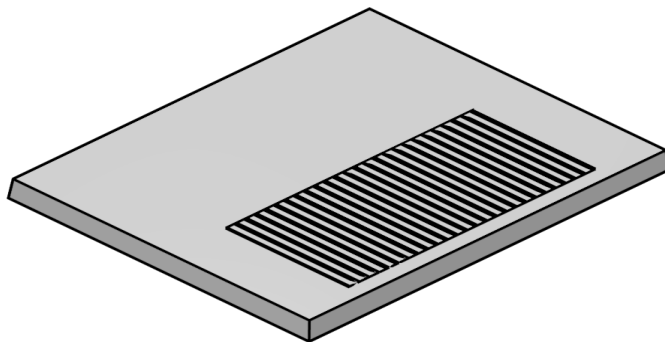

*Symbolbilder, abhängig vom Modell

- Passen Sie das Rückwandpaneel hinten an das Bodenpaneel an. Beachten Sie, dass die Rückwand bis zum Einsetzen der Seitenwände stabilisiert und gehalten werden muss.

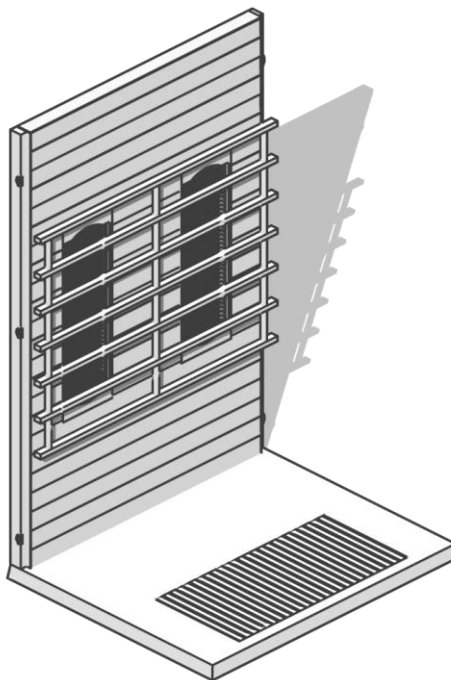

DE

- Setzen Sie nun die Seitenpaneele in das Bodenpaneel ein. Wenn die Seitenpaneele in das Bodenpaneel eingesetzt sind, so passen Sie diese an das Rückwandpaneel an. Die Seitenpaneele werden durch die einfachen Verschlüsse mit der Rückwand verbunden.

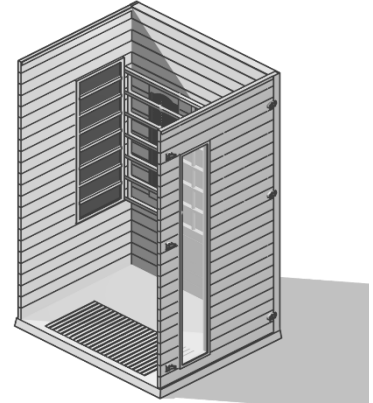
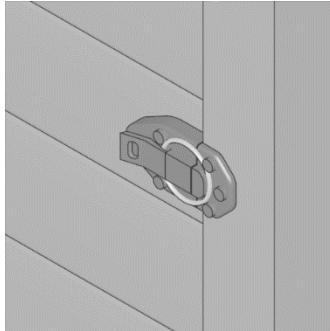
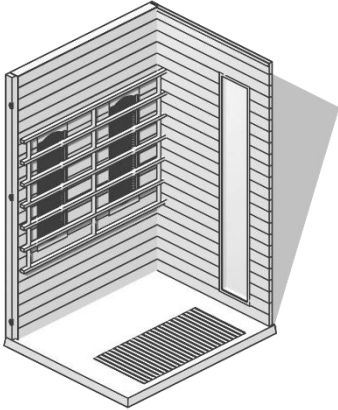

- Sobald die äußeren Paneele befestigt sind, können Sie den Wadenstrahler einsetzen. Vier vorgebohrte Löcher zeigen Ihnen auf, wo Sie das Element mit den Seitenstreben zusätzlich verschrauben.

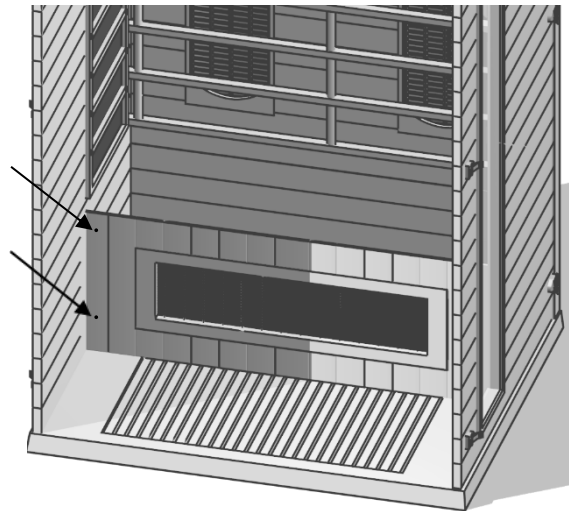

- Die Strahler müssen jetzt mit den entsprechenden Kabeln mit der dafür vorgesehenen Buchse an der Rückwand angeschlossen werden. Bitte achten Sie darauf, dass die Anschlüsse fest sind. So können Sie den Ausfall eines Strahlers leicht vermeiden (Abb. ähnlich).



- Jetzt können Sie die Sitzfläche installieren. Diese wird entlang der horizontalen Führung an den Seitenpaneelen eingeschoben.

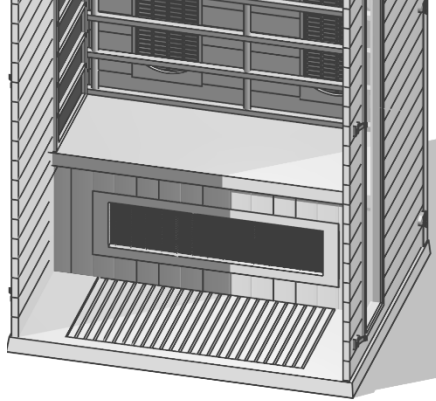

- An der Sitzfläche befinden sich an der Unterseite Halterungen. Diese müssen nach vorne (also zum Ein-/Ausgang) zeigen.
-

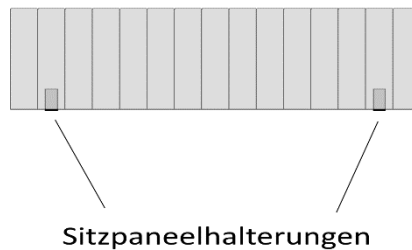

- Nun wird das Frontpaneel eingesetzt. Hierzu passen Sie das Paneel an das Bodenpaneel an und verbinden es mit den Verschlüssen an den Seitenwänden. Beachten Sie bitte, dass das Frontpaneel nicht umgekehrt eingesetzt werden darf.

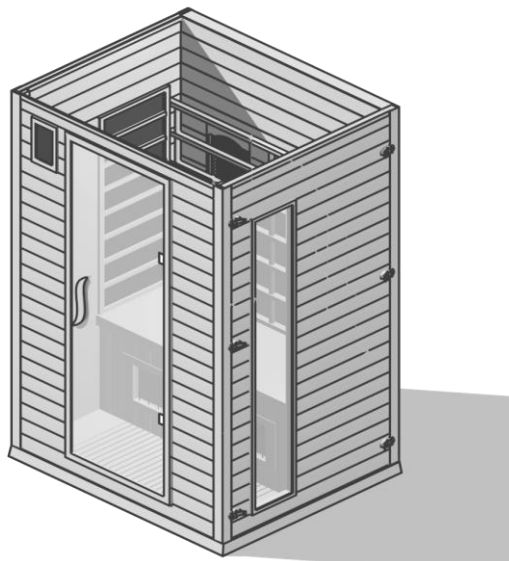

DE

Achtung: Seien Sie beim Herausnehmen und Einsetzen des Frontpaneels besonders vorsichtig, um Schäden zu vermeiden!

- Setzen Sie nun den Deckel vorsichtig oben auf die anderen Paneele.

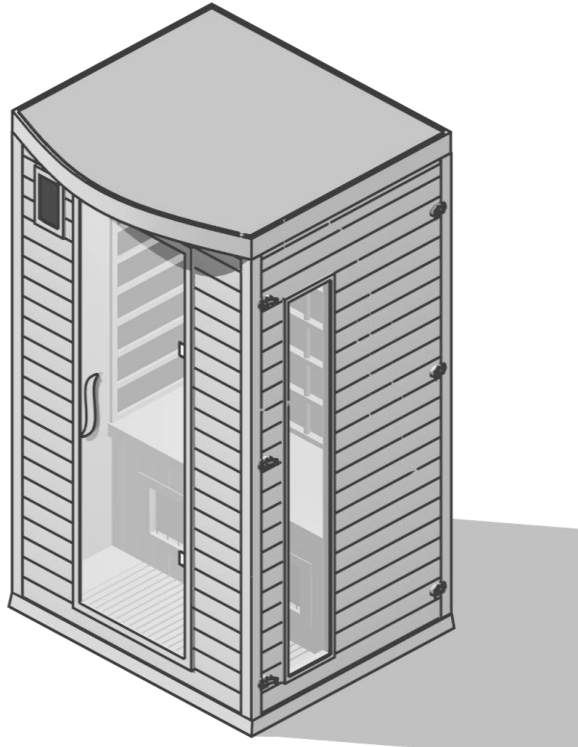

- In diesem Moment sollten Sie auch die Kabel durch die entsprechenden Bohrungen führen und verbinden. Um die Kabel zu verbinden, lösen Sie bitte die Staubschutzplatte des Deckels. Diese ist mit Schrauben befestigt.
Der Stromanschluss erfolgt durch Verbindung dieser Stecker:



Der Anschluss des Bedienelementes erfolgt durch Verbindung dieser Stecker:

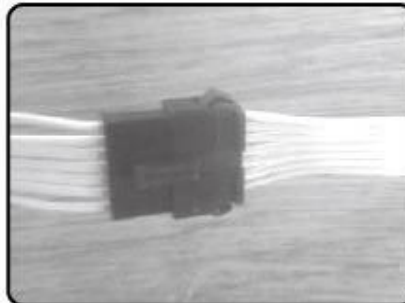
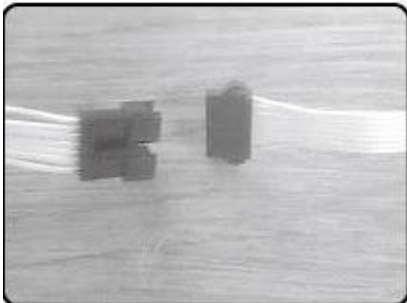

- Sobald das Paneel an den Ecken gut aufliegt, drücken Sie es nach unten um eine sichere Verbindung mit den Wandpaneelen zu erhalten.

Achten Sie hierbei besonders darauf, dass keine Kabel eingeklemmt werden. Diese könnten dadurch beschädigt werden und die Funktion der Infrarotkabine beeinträchtigen.

3.2. Aufbau der Infrarotkabine (Eck Bauweise)

- Legen Sie das Bodenpaneel in Standrichtung auf den Boden.

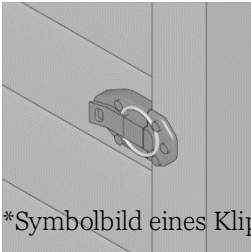

*Symbolbild eines Klippverschlusses

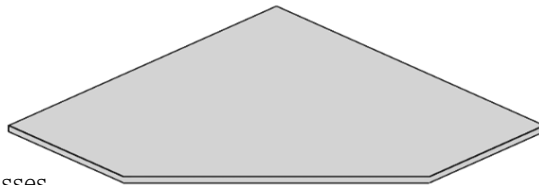

- Setzen Sie zuerst die Seitenpaneele an das Frontpaneel und befestigen diese mit den Klipp-Verschlüssen.
Beachten Sie bitte, dass man den Aufbau mindestens zu zweit tätigt, um gegebenenfalls für Stabilität zu sorgen und Paneele zur Fixierung zu halten.
Gegebenenfalls muss der Aufbau der Eckkabine in umgekehrter Reihenfolge durchgeführt werden. Dann muss mit der Rückwand begonnen werden, woraufhin die Seitenteile, die Bank und die Front folgen.

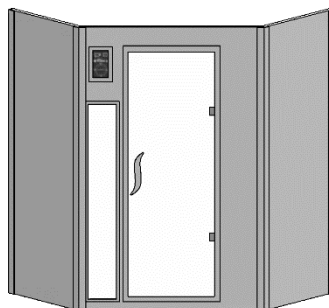
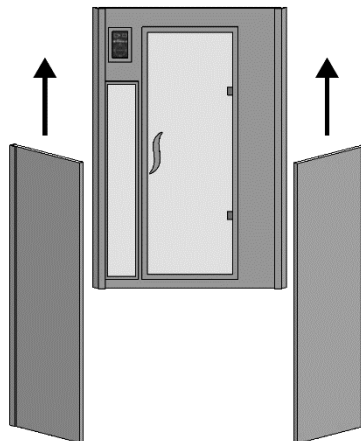

DE

- Das Frontpaneel samt Seitenpaneelen setzen Sie nun auf das Bodenpaneel und richten dieses aus. Das Konstrukt muss von einer zweiten Person gehalten werden, damit es nicht aus dem Bodenpaneel bricht und damit zu Beschädigungen führt.

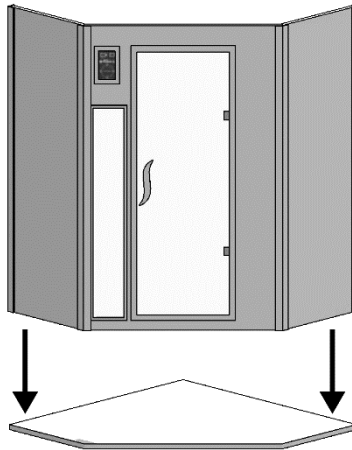

- Nun setzen Sie nacheinander die Rückpaneele ein und fixieren diese mit den Klippverschlüssen. Achten Sie bitte darauf, dass Sie nicht beide Paneele gleichzeitig aufstellen. Setzen Sie ein Paneel ein, fixieren dieses, und setzen dann das zweite ein und fixieren dieses ebenso.

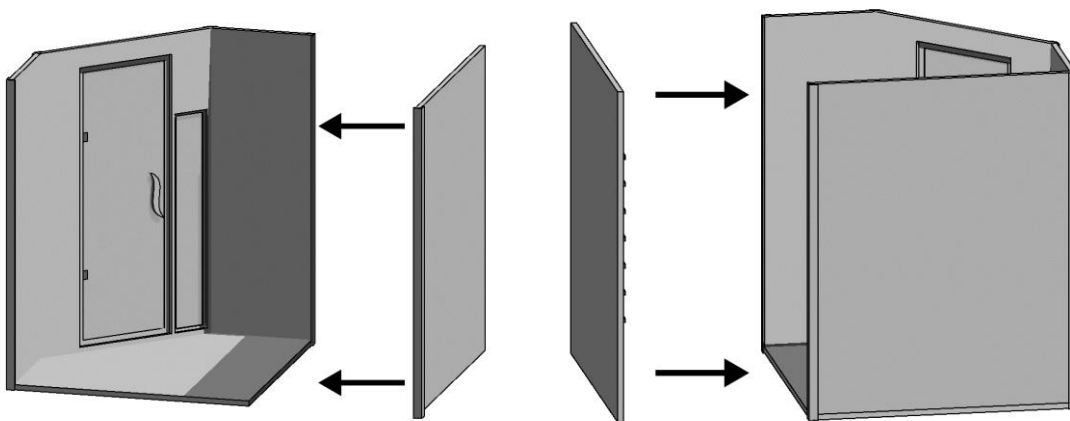

DE

- Sobald die äußeren Paneele befestigt sind, können Sie die Sitzbänke einbauen. Die Heizpaneele müssen jetzt mit den entsprechenden Kabeln mit der dafür vorgesehenen Buchse an der Rückwand angeschlossen werden. Bitte achten Sie darauf, dass die Anschlüsse fest sind. So können Sie den Ausfall eines Strahlers leicht vermeiden.
*Symbolbilder zur verdeutlichten Darstellung

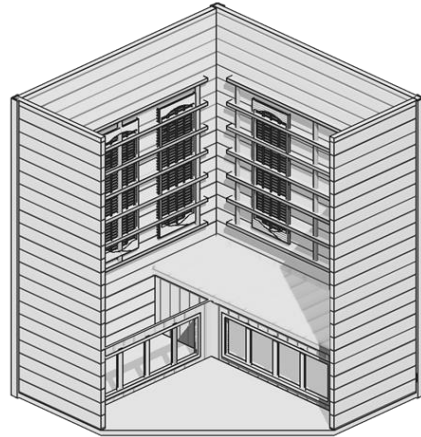
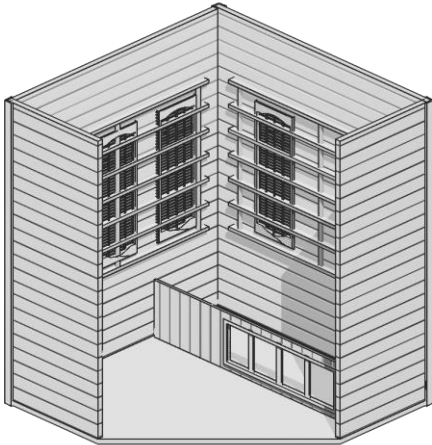

- An der Sitzfläche befinden sich an der Unterseite Halterungen. Diese müssen nach vorne (also zum Ein-/Ausgang) zeigen.

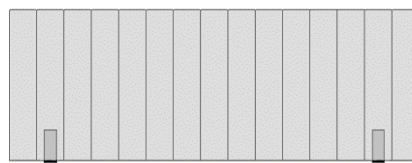

Sitzpaneelhalterungen

- Setzen Sie nun den Deckel vorsichtig oben auf die anderen Paneele. In diesem Moment sollten Sie auch die Kabel durch die entsprechenden Bohrungen führen und verbinden (siehe Seite 8). Um die Kabel zu verbinden, lösen Sie bitte die Staubschutzplatte des Deckels. Diese ist mit Schrauben befestigt. Sobald das Paneel an den Ecken gut aufliegt, drücken Sie es nach unten, um eine sichere Verbindung mit den Wandpaneelen zu erhalten.

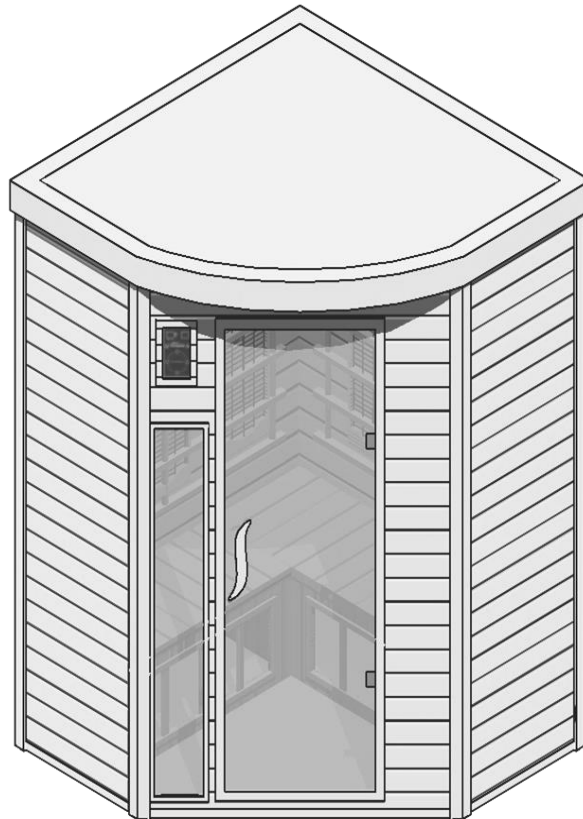

Achten Sie hierbei besonders darauf, dass keine Kabel eingeklemmt werden. Diese könnten dadurch beschädigt werden und die Funktion der Infrarotkabine beeinträchtigen.

3.3. **Aufbau der Toronto-Infrarotkabine (normale Bauweise)**

- Sie beginnen auch bei unseren Toronto-Kabinen mit dem Bodenstück.
- Setzen Sie zunächst die Rückwand ein.

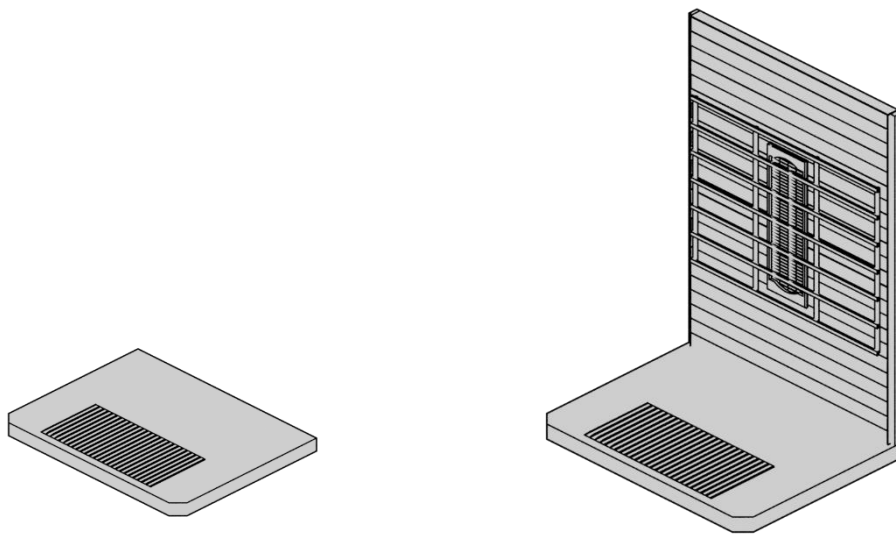

- Setzen Sie nun die Außenwände, wie dargestellt, ein. Zur Vereinfachung der Fixierung haben wir für Sie Scharniere einsetzen lassen, sodass Sie die Seitenwände schnell und einfach einsetzen können.

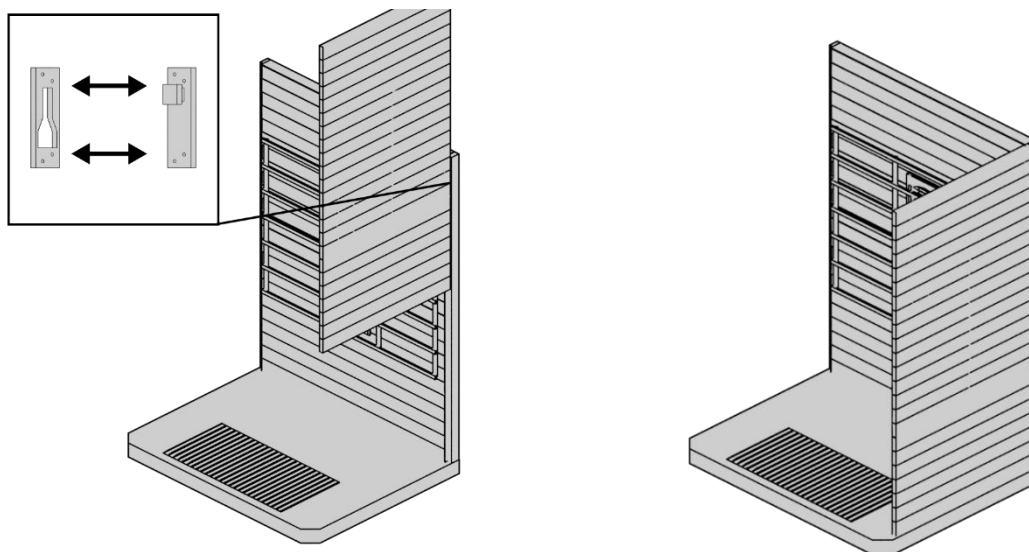

- Nachdem beide Seitenwände eingesetzt sind, muss das vordere rechte (von außen vorne betrachtet) Seiteneck eingesetzt werden, an dem zu späterem Zeitpunkt die Kunstleder-Blende eingesetzt wird.

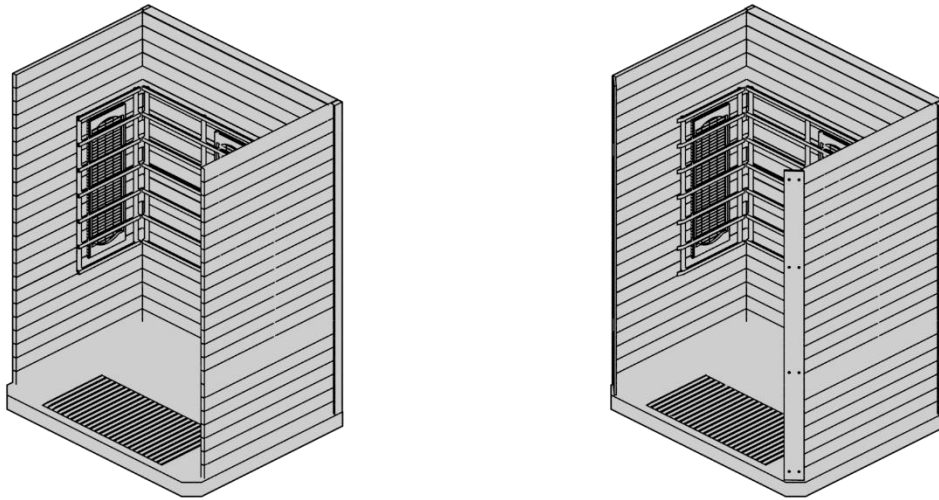

- Nachdem Sie das Frontstück eingesetzt haben, wird ebenfalls das zweite Seiteneck eingesetzt. Bitte beachten Sie hier, dass Sie vor Verschraubung alle Teile bündig und passend eingesetzt haben. Die Kunstleder-Blenden werden von innen verschraubt.

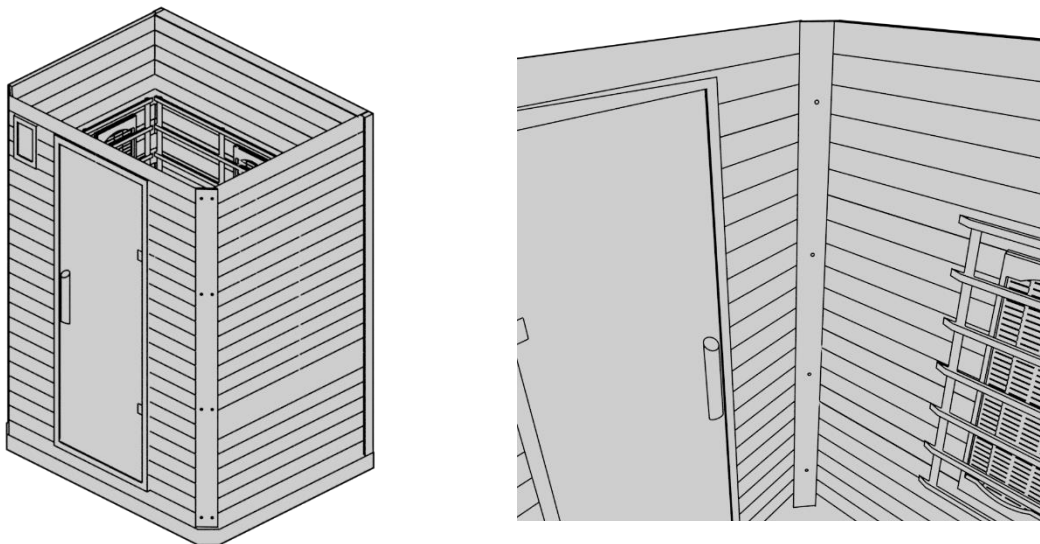

- **Bei einigen Modellen müssen vor Montage der Blenden die Frontstrahler mit den beiliegenden Schrauben fixiert werden.**
- Nachdem Sie die Kunstleder-Blenden aufgesetzt und fixiert haben, können Sie das Dachmodul einsetzen.

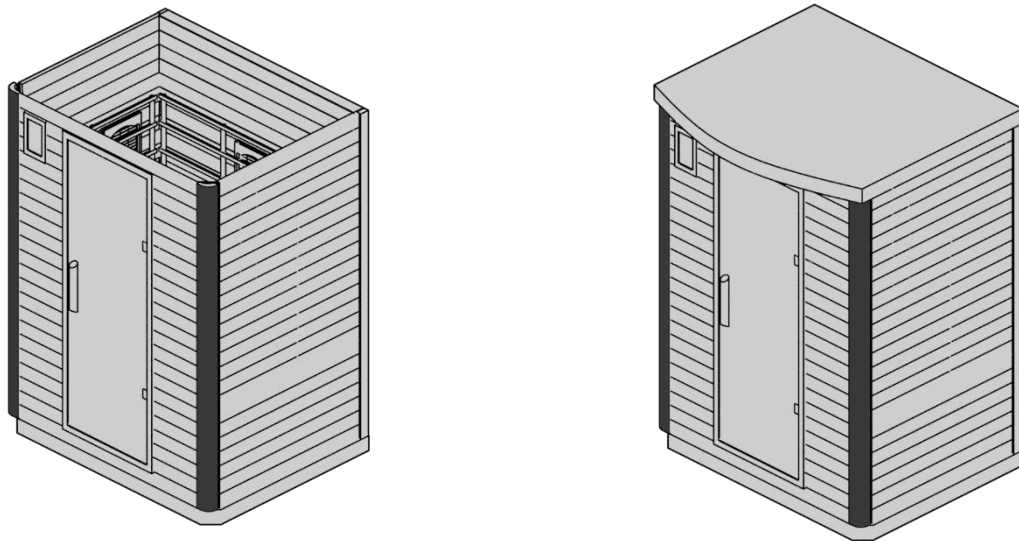

- Das Grundgerüst steht. Nun können Sie die Sitzbank und schlussendlich die Frontheizstrahler einsetzen.

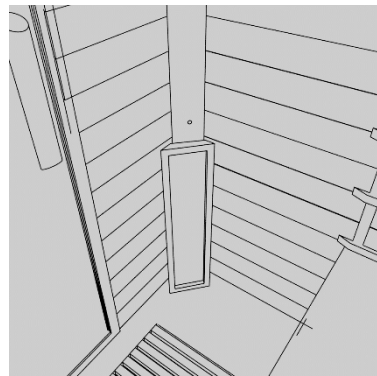
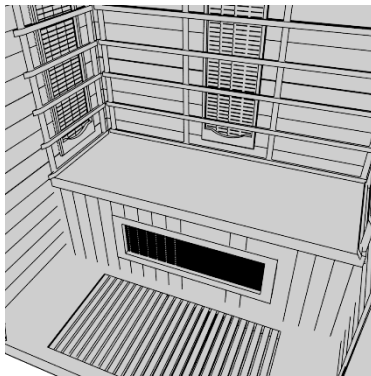
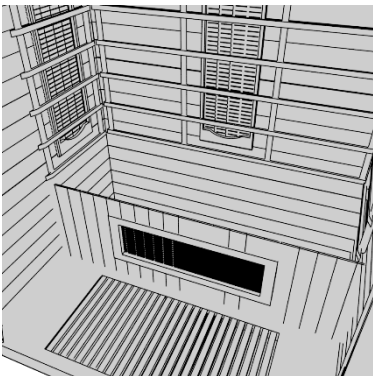

Achten Sie bei dem Aufbau besonders darauf, dass keine Kabel eingeklemmt werden. Diese könnten dadurch beschädigt werden und die Funktion der Infrarotkabine beeinträchtigen.

DE

3.4. Aufbau der Toronto-Infrarotkabine (5-Eck Bauweise)

- Bei unseren Toronto 5-Eck-Kabinen ist der Aufbau wie folgt: Setzen Sie zuerst die linke Rückwand (von außen vorne betrachtet) ein. Fahren Sie dann mit der rechten Rückwand fort.

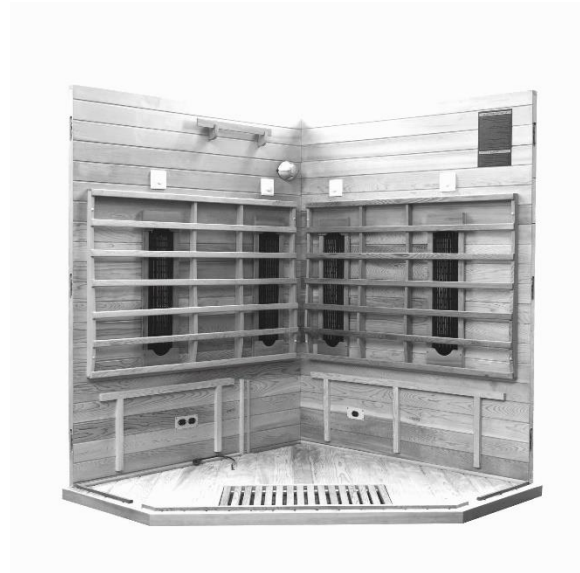

- Setzen Sie nun die nacheinander die Seitenteile ein.



- Nun werden die Unterseiten der Sitzbänke mitsamt den implementierten Strahlern eingesetzt. Verbinden Sie diese vor Endmontage der Sitzbank mit dem Stromkabel.



- Nach erfolgreichem Anschluss der Wadenstrahler können Sie nun die Sitzbänke installieren. Bitte halten Sie die Reihenfolgen, wie auf den Bildern gezeigt, ein.



- Setzen Sie nun das linke Seiteneck (von außen vorne betrachtet) ein und verschrauben Sie dieses. Achten Sie bitte zwingend auf bündigen Einsatz der Seitenecken und der folgenden Bauteile, da diese verschraubt werden. Jetzt folgt das Frontteil, mitsamt Tür.



- Abschließend folgt das zweite Seiteneck, welches ebenfalls verschraubt wird. Achten Sie hier bitte ebenfalls auf eine bündige Ausrichtung, da auch dieses Eck verschraubt wird. Die Kunstleder-Blenden werden von innen fixiert.



Achten Sie hierbei besonders darauf, dass keine Kabel eingeklemmt werden. Diese könnten dadurch beschädigt werden und die Funktion der Infrarotkabine beeinträchtigen.

3.5. Installation des Zubehörs

Nach dem Aufbau der Infrarotkabine können Sie, die gegebenenfalls im Lieferumfang enthaltenden, Zubehörteile installieren. Hierzu gehören der Handtuchhalter, der Getränkehalter, der Ionisator sowie der Türgriff. Möglichkeiten zum Einbau des Ionisators, des Handtuchhalters und des Getränkehalters sehen Sie hier:

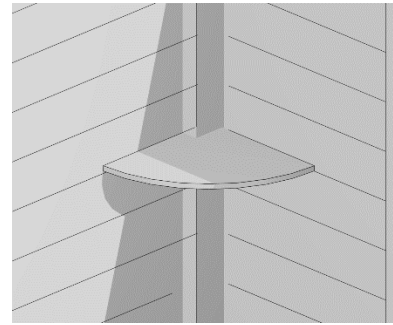
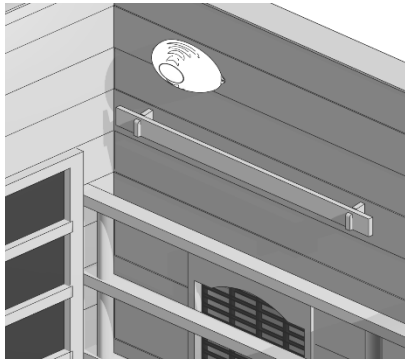

Nutzen Sie zum Einbau der Zubehörteile keinen elektrischen Schrauber o.ä., da es sonst zu Rissbildungen oder Beschädigungen am Holz oder an der Glastür kommen kann.

3.6. Einbau des Türgriffes

Um den Türgriff Ihrer Infrarotkabine zu installieren öffnen Sie bitte zuerst die Tür, da Sie auf beide Seiten der Glastür zugreifen müssen. Nun nehmen Sie die beiden Schrauben, zwei Abstandshalter und die Innenseite des Griffes, in die eine Einlassung für die Schrauben vorgebohrt ist. Führen Sie die Schrauben durch die Innenseite des Griffes, die Abstandshalter sowie die vorgebohrten Löcher in der Glastür. Nehmen Sie nun die verbleibenden zwei Abstandshalter und führen diese von der Außenseite der Tür über die Schrauben. Im Anschluss nehmen Sie die Außenseite des Griffes und halten Sie diese an die Schrauben und die äußeren Abstandshalter. Zuletzt nehmen Sie einen Schraubendreher und ziehen den Griff fest an.



DE

3.7. Einbau des Ionisators

Schließen Sie den Ionisator, mithilfe des Kabels, an den Strom an. Dieses Kabel befindet sich in der Regel in einer oberen Ecke im Innenraum der Infrarotkabine. Nun nehmen Sie die beiliegenden Schrauben und befestigen den Ionisator, mithilfe eines Schraubendrehers, an der Innenwand der Infrarotkabine.



3.8. Einbau des Getränkehalters

Wie auf dem Bild unter Punkt 3.3 zu sehen, wird der Getränkehalter in einer Ecke der Infrarotkabine angebracht. Nutzen Sie dazu die beiliegenden Schrauben. Achten Sie bei der Befestigung des Halters darauf, dass dieser gerade ausgerichtet ist und keine Rutschgefahr für die Getränke entsteht.

3.9. Einbau des Handtuchhalters

Wie auf dem oberen Bild zu sehen, wird der Handtuchhalter an einer Seitenwand der Infrarotkabine angebracht. Nutzen Sie dazu die beiliegenden Schrauben. Nehmen Sie zuerst die beiden Holzauflagen, in die der Halter später eingelegt wird. Verschrauben Sie die beiden Auflagen, sodass der Halter in später eingelegt werden kann, auf gleicher Höhe mit einer der Seitenwände. Nachdem Sie die Auflagen angebracht haben, können Sie den Halter einlegen.

DE
4. Übersicht des Bedienelements *abhängig vom Modell

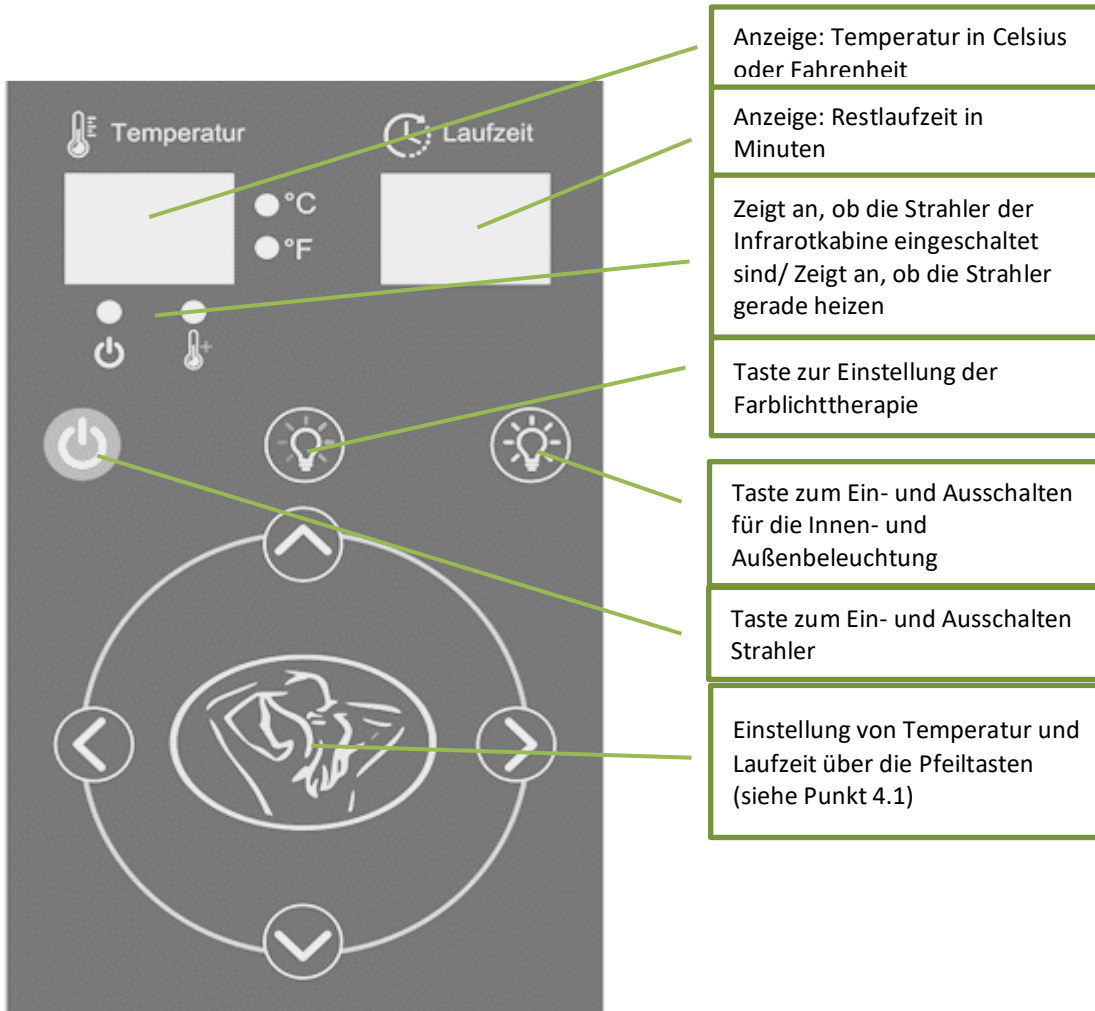

Bedienelement außen

DE



Bedienelement innen

- Anzeige: Temperatur in Celsius oder Fahrenheit
- Anzeige: Restlaufzeit in Minuten
- Taste zum Ein- und Ausschalten der gesamten Infrarotkabine
- Taste zum Ein- und Ausschalten für die Innen- und Außenbeleuchtung
- Taste zur Einstellung der Farblichttherapie
- Einstellung von Temperatur und Laufzeit über die Pfeiltasten (siehe Punkt 4.1)
- Anzeige: Gewählte Medieneingabe: Bluetooth, USB, AUX, Radio (bei Radio zeigt sie die Frequenz an)
- Taste zum Wechsel der Medieneingabe (Bluetooth, USB, AUX, Radio)
- Taste zur Erhöhung der Lautstärke
- Taste zum Ein- und -Ausschalten der Multimediaeinheit
- Taste zum Wechseln der Titel oder Sender. Abspielen oder Pausieren von Titeln. Langer Druck=automatische Sendersuche
- Taste für Lautlos-Einstellung (Mute)
- SD-Kartenslot. **Bitte beachten Sie die Hinweise unter Punkt 4.1!**
- Taste zur Senkung der Lautstärke
- Anschlüsse für Mikrofon und AUX
- Anschluss für USB-Stick. **Bitte beachten Sie die Hinweise unter Punkt 4.1!**



DE

4.1. Beschreibung der Elemente:

**abhängig von Modell und Ausstattung*

Taste für Ein/Aus:

Mit dieser Taste können Sie per einfachem Druck die Infrarotkabine ein- oder ausschalten.

Einstellung von Temperatur und Laufzeit:

Durch Druck auf die Pfeile für Temperatur- und Laufzeitanzeigen können Sie diese verändern. Die Temperatur lässt sich in 1° Celsius-Schritten ändern. Die Laufzeit lässt sich in 1 Minuten-Schritten ändern.

Per Pfeil nach links und rechts wird die Temperatur erhöht und gesenkt; per Pfeil nach oben und unten wird die Laufzeit erhöht und gesenkt.

Durch Druck auf beide Temperaturpfeile gleichzeitig können Sie die Anzeige von Celsius auf Fahrenheit und umgekehrt ändern.

Einstellung Farblichttherapie:

Durch Druck auf die Farblichttherapietaste können Sie in sieben verschiedenen Farben die Farblichttherapie einstellen.

Diese lässt sich durch sieben Farben wechseln, um Ihnen ein angenehmes Lichterlebnis zu ermöglichen.

Durch langen Druck auf die Farbeinstelltaste gelangen Sie in den Modus „L“. Nun können Sie durch erneuten Druck auf die Taste zwischen L1-L8 wählen.

L1-L7 beschreibt die einzelnen Farben.

L8 wechselt die Farben in langsamen Abständen.

Wenn Sie längere Zeit nichts drücken, schaltet das Bedienelement zurück in den normalen Modus.

Einstellung der LED-Beleuchtung:

Durch Druck auf die Beleuchtungstaste können Sie die Innen-/Außenbeleuchtung aktivieren oder deaktivieren.

Einstellung Audio-Optionen:

Durch Druck auf die Zahnrad-Taste können Sie zwischen Bluetooth, USB, AUX und Radio wechseln.

Die Lautstärke können Sie durch Druck auf eine der beiden Lautsprechertasten regulieren. Die obere Taste erhöht die Lautstärke, die untere senkt sie.

Die Titel können Sie mit den drei Tasten wie oben beschrieben wechseln oder pausieren/abspielen. Die linke Taste spult einen Titel zurück. Die rechte Taste spult einen Titel vor. Mit der mittleren Taste können Sie Titel pausieren oder abspielen.

Im Falle von aktiviertem Radio wechseln Sie so, wie gerade bei den Titeln beschrieben, die Radiofrequenzen.

Für die automatische Sendersuche drücken Sie bitte die Taste zum Abspielen von Titeln für ca. 3 Sekunden.

Um den Ton auszuschalten, so drücken Sie bitte die Taste mit dem durchgestrichenen Lautsprecher.

Um die gesamte Multimediaeinheit zu deaktivieren, so drücken Sie bitte die Aktivierung/Deaktivierung-Taste oberhalb der Taste zum Stummschalten.

Der USB-Stick sowie die Speicherkarte (SD-Karte) dürfen keine Kapazitäten größer 16 GB aufweisen, sowie lediglich MP3-Dateien beinhalten. Andernfalls kann das System die Audiodateien nicht lesen und diese dann nicht abspielen. Der USB-Stick oder die Speicherkarte sollte außerdem auf FAT32 oder FAT formatiert sein.

5. Der Ionisator

5.1. Technische Daten

Modell	DY13A
Farbe	blau, silber, gold,lila
Spannung	DC-12V
Stromstärke	≤400mA
Leistung	≤5W
Dichte Negative Ionen	>1*10 ⁶ pcs/cm ³
Dichte Ozon	>5mg/h
Gewicht	170g
Maße	120*90*176(mm)

5.2. Nutzung des Ionisators

Nachdem Sie den Ionisator mit dem Strom verbunden haben, drücken Sie den „ion“-Knopf. Durch betätigen des Knopfes wird der Anionen-Prozess aktiviert und das grüne Licht beginnt zu leuchten. Drücken Sie den „O3“-Knopf um den Ozon-Prozess zu aktivieren. Das rote Licht beginnt zu leuchten. Nach 15 Minuten endet der Ozon-Prozess automatisch und der Ionisator wechselt in den Anionen-Prozess.

Warnung!

Bleiben Sie während des Ozon-Prozesses außerhalb der Kabine!

- Um den Ionisator wieder zu deaktivieren, drücken Sie einfach ein zweites Mal auf den „ION“ oder „O3“ Knopf.

5.3. Duftplättchen

Das, gegebenenfalls im Lieferumfang enthaltene, Duftplättchen wird in der Rückseite des Ionisators eingesetzt. Um das Duftplättchen einzusetzen, muss an der Rückseite eine Drehplatte geöffnet werden. Diese lässt sich per Hand öffnen und herausnehmen. Fügen Sie dort das Duftmittel ein und schließen Sie die Drehplatte.

(links Rückseite vom Ionisator, rechts verpacktes Duftplättchen)

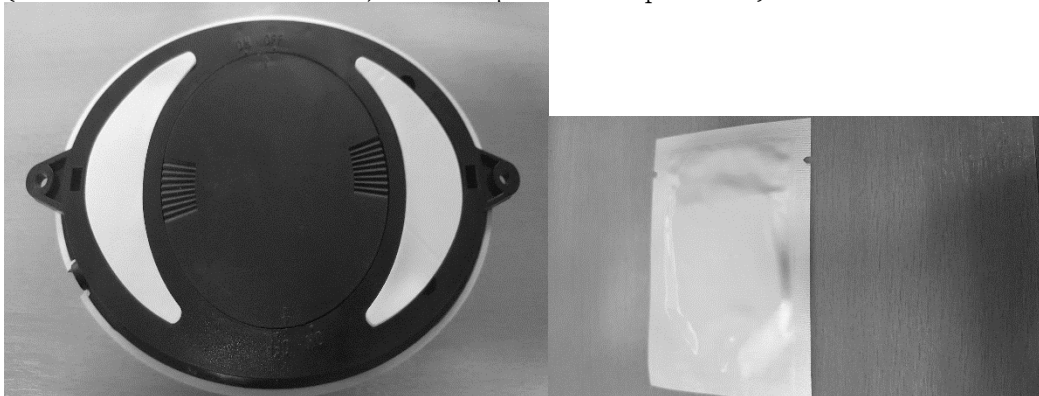

DE

Ozon-Knopf

Anionen-Knopf

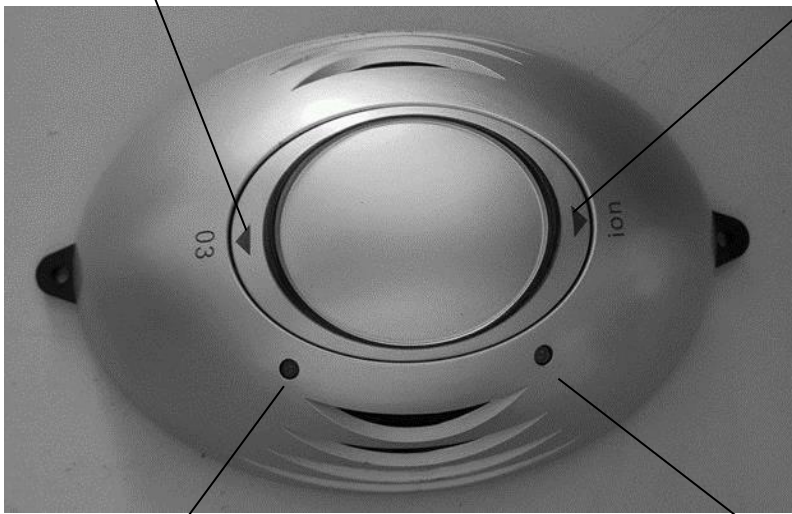

rotes Licht

grünes Licht

5.4. Vorteile eines Ionisators

- **Anionen Technologie:**
Die Anionen-Technologie reinigt Luft von Rauch, Gerüchen, Staub, Bakterien und weiteren Partikeln in der Luft.
- **Produziert Aktivsauerstoff**
Die Anionen lösen die negativen Ladungen vom Sauerstoff. Dadurch wird die Sauerstoffdichte um bis zu 20% erhöht und die CO²-Menge um bis zu 15% verringert.
- **Verbessert die Lungenfunktion:**
Durch die Anionen wird der Aktivsauerstoff bis zu 15% CO² aus der Luft entfernt. Dies führt zu einer besseren Blutzirkulation und verbessert die Arbeit der Lungen.
- **Das Ozon als Anti-Bakterium:**
Das Ozon fungiert als Antibakterium und Sterilisationsmittel. Zusätzlich wird durch die Abspaltung eines Sauerstoff-Teilchens, während des Säuberns der Luft, aus dem Ozon neuer Sauerstoff.
- **Automatische Sterilisation:**
Innerhalb von 15 Minuten können Sie eine Sterilisation durchführen.

Warnung!

Um einen elektrischen Schock zu verhindern, berühren Sie die Luftschlitze weder mit den Fingern, noch mit anderen Gegenständen!

6. Wartung und Pflege

- Damit Sie lange viel Freude an Ihrer Infrarotkabine haben, sollten Sie diese regelmäßig reinigen. Bitte verwenden Sie hierzu **nur** ein feuchtes, weiches, sauberes Tuch und **keine** handelsüblichen Reiniger. Einige Reiniger können das Holz angreifen und beschädigen, sowie während der nächsten

DE

Heizphase eine unangenehme, eventuell sogar gesundheitsgefährdende Geruchsentwicklung verursachen.

- Bitte nutzen Sie für, je nach Modell, vorhandene Bodenstrahler ein Handtuch als Auflage. Die Karbonflächenstrahler lassen sich ebenfalls mit einem feuchten Tuch reinigen. Schalten Sie hierzu die Kabine ab, lösen Sie die Verschraubungen des Bodengitters und entfernen Sie das Bodengitter.
- Hartnäckige Verschmutzungen oder Harzaustritte können mit feinem Schleifpapier entfernen. Benutzen Sie hierzu bitte keine Schleifmaschine!
- Die Säuberung der Tür kann, wenn Sie vorsichtig durchgeführt wird, mit Glasreiniger erfolgen. Achten Sie bitte darauf, dass keine Spuren des Glasreinigers in die Infrarotkabine gelangen.
- Bitte lassen Sie die Tür der Infrarotkabine während der Nichtbenutzung geöffnet.
- Achten Sie bei der Wahl des Aufstellraumes darauf, dass eine entsprechende Belüftung gegeben ist. Diese ist zum Beispiel durch Fenster zum Öffnen oder eine andere, externe Luftzufuhr gewährleistet. Dies kann der Schimmelpilzbildung sowie Feuchtigkeitsschäden vorbeugen.

7. FAQ Häufig gestellte Fragen

7.1. Wie funktioniert die Aroma Therapie?

Mithilfe des Ionisators und einem Duftplättchen können Sie sich für Ihre Kabine genau den Duft einrichten, den Sie sich wünschen. Es gibt eine Vielzahl von verschiedenen Duftplättchen für den Ionisator. Die Nutzung des Ionisators ist in Punkt 5 dieser Anleitung beschrieben.

7.2. Wie kann ich den Empfang vom Radio verbessern?

Sollte der Empfang des Radios Probleme aufweisen, so prüfen Sie bitte zuerst, wo sich Ihre Kabine befindet. Steht sie zum Beispiel im Keller, ist der Empfang meist durch den Aufbauort beeinträchtigt. Um sich dort Abhilfe zu verschaffen, können Sie die Staubschutzplatte des Deckels der Kabine abschrauben. Dort befindet sich ein rotes Kabel (in älteren Ausführungen ein blaues Kabel), welches Sie zum Beispiel anders positionieren können. Auch eine Verlängerung des Kabels ist möglich.

7.3. Warum schalten sich die Vollspektrumstrahler ab?

Die Vollspektrumstrahler arbeiten nach dem Prinzip, dass sie bei Erreichen der Wunschtemperatur in den Standby-Modus gehen, um eine Überhitzung zu vermeiden. Nach Unterschreiten der Wunschtemperatur schalten sich diese selbstverständlich wieder ein. Dies ist vergleichbar mit einem Backofen. Aufgrund der hohen Anzahl der Strahler (im Vergleich zu anderen Herstellern) ist diese Vorgehensweise notwendig.

7.4. Wie funktionieren die verschiedenen Strahlerarten? **abhängig vom Modell*

Keramikstrahler

Keramikstrahler bilden langwellige (IR-C) und mittelwellige (IR-B) Infrarotstrahlung. Sie bestehen aus Porzellan und haben eine kurze Aufwärmzeit. Keramikstrahler gehören zur Art der Stabstrahler. Sie bilden sozusagen den Kompromiss aus Vollspektrum- und Karbonstrahlern. Es ergibt sich eine angenehme Gesamthitze, die wohltuend ist. Auch die gesundheitliche und therapeutische Wirkung ist nicht zu unterschätzen.

Sei es bei Verspannungen, Schmerzlinderung oder auch bei der Linderung von Erkältungssymptomen.

Magnesiumstrahler

Magnesiumstrahler bilden IR-C, IR-B und IR-A Infrarotstrahlung. Der Anteil der IR-C Strahlung liegt jedoch bei 95%. Sie bestehen aus Edelstahl und sind mit Magnesiumoxid gefüllt. Es wird weniger punktuelle, dafür aber mehr umgebende Wärme erzeugt. Sie bieten ansonsten aber eine ähnlich therapeutische Wirkung wie die Keramikstrahler.

Vollspektrumstrahler

Vollspektrumstrahler decken das gesamte Spektrum der Infrarotstrahlung ab. Sie bestehen aus kurzwelliger (IR-A), mittelwelliger (IR-B) und langwelliger (IR-C) Infrarotstrahlung. Durch die Aussendung von IR-A Strahlen wird eine tiefgehende Wärme erzeugt. Diese kann bei der Linderung von vielen Beschwerden helfen, wie zum Beispiel Muskelschmerzen, Muskelverspannungen, Gelenksteife, Arthrosen, Erkältungsbeschwerden und vielem mehr.

Karbonstrahler

Karbonstrahler zeichnen sich durch eine oberflächliche Wärme aus und produzieren IR-C Strahlung. Diese Strahler erzeugen eine flächendeckende Wärme. Auch wenn diese Karbonstrahler keine hohe punktuelle Hitze erzeugen, erzeugen sie eine angenehme Wärme in der gesamten Kabine, die Sie ins Schwitzen bringen kann. Auch für Kinder ist diese Form der Strahler geeignet, jedoch immer unter Aufsicht einer mit der Kabine vertrauten Person. Karbonstrahler haben keine therapeutische Wirkung, bieten aber durch die Umgebungswärme pure Entspannung.

Dual-Therm

Dual-Therm beschreibt bei unseren Infrarotkabinen die Kombination aus verschiedenen Strahlerarten.

7.5. Was tun, wenn ein Strahler nicht funktioniert?

Als erstes können Sie prüfen, ob sich eventuell Kabelverbindungen gelöst haben. Dazu entfernen Sie den Staubschutzdeckel vom Dach-Stück. Darin befinden sich die Steckverbindungen für die Strahler. Prüfen Sie bitte, ob diese richtig verbunden sind oder sich vielleicht durch den Transport gelöst haben. Trennen Sie dafür die Kabine gänzlich vom Strom!

Sollte die Prüfung und Neuverbindung zu keinem Ergebnis führen, so kontaktieren Sie bitte den Händler oder Hersteller.

7.6. Warum wird mein USB-Stick/ meine Speicherkarte nicht erkannt?

Der USB-Stick, oder auch die Speicherkarte, dürfen keine Speicherkapazitäten größer als 16GB aufweisen. Es dürfen nur MP3 Dateien enthalten sein. Das verbaute System kann andernfalls die Audiodateien nicht lesen und diese nicht abspielen. Zusätzlich ist darauf zu achten, dass der USB-Stick oder die Speicherkarte auf FAT32 oder FAT Format formatiert sind.

7.7. Kann ich die Strahler bei unseren Vollspektrum-Kabinen einzeln steuern?

Sie können in unseren Vollspektrum-Kabinen jeden Strahler einzeln ein- oder ausschalten. Dafür können Sie einfach die jeweiligen Kippschalter betätigen, um sich Ihre ideale Wohlfühlzone erschaffen.

8. Produktdatenblätter der auf Seite 1 genannten Infrarotkabinen

PIERSON 90cm x 90cm Dual-Therm

Technische Daten:

Außenmaße: 90cm x 90cm x 190cm

Anschluss: 230V Steckdose

Leistung: 1450 Watt

3 hochwertige Vollspektrumstrahler (je 300 Watt)

2 hochwertige Karbon-Flächenstrahler (Seitenbereich) (je 200 Watt)

1 hochwertiger Karbon-Flächenstrahler (Bodenstrahler) (150 Watt)

Ionisator mit Ozon Desinfektion & Aroma Therapie

BLUETOOTH, Radio, SD, AUX, USB

LED-Farblichttherapie

PIERSON 135cm x 105cm Dual-Therm

Technische Daten:

Außenmaße: 135cm x 105cm x 190cm

Anschluss: 230V Steckdose

Leistung: 2100 Watt

5 hochwertige Vollspektrumstrahler (je 300 Watt)

2 hochwertige Karbon-Flächenstrahler (Seitenbereich) (je 200 Watt)

1 hochwertiger Karbon-Flächenstrahler (Bodenstrahler) (200 Watt)

Ionisator mit Ozon Desinfektion & Aroma Therapie

BLUETOOTH, Radio, SD, AUX, USB

LED-Farblichttherapie

PIERSON 160cm x 105cm Dual-Therm

Technische Daten:

Außenmaße: 160cm x 105cm x 190cm

Anschluss: 230V Steckdose

Leistung: 2400 Watt

6 hochwertige Vollspektrumstrahler (je 300 Watt)

2 hochwertige Karbon-Flächenstrahler (Seitenbereich) (je 200 Watt)

1 hochwertiger Karbon-Flächenstrahler (Bodenstrahler) (200 Watt)

Ionisator mit Ozon Desinfektion & Aroma Therapie

BLUETOOTH, Radio, SD, AUX, USB

LED-Farblichttherapie

MILTON 135cm x 105cm Vollspektrum

Technische Daten:

Außenmaße: 135cm x 105cm x 190cm

Anschluss: 230V Steckdose

Leistung: 2000 Watt

6 hochwertige Vollspektrumstrahler (je 300 Watt)

1 hochwertiger Karbon-Flächenstrahler (Bodenstrahler) (200 Watt)

Ionisator mit Ozon Desinfektion & Aroma Therapie

BLUETOOTH, Radio, SD, AUX, USB

Großer LED Sternenhimmel mit Farblichttherapie

WINDSOR 90cm x 90cm Keramik

Technische Daten:

Außenmaße: 90cm x 90cm x 190cm

Anschluss: 230V Steckdose

Leistung: 1400 Watt

3 hochwertige Keramikstrahler im Rücken- und Beinbereich (je 300 Watt)

1 hochwertige Keramikstrahler im Türbereich (je 350 Watt)

1 hochwertiger Karbon-Flächenstrahler (Bodenstrahler) (150 Watt)

Ionisator mit Ozon Desinfektion & Aroma Therapie

BLUETOOTH, Radio, SD, AUX, USB

LED-Farblichttherapie

LAVAL 135cm x 105cm Keramik

Technische Daten:

Außenmaße: 135cm x 105cm x 190cm

Anschluss: 230V Steckdose

Leistung: 1750 Watt

5 hochwertige Keramikstrahler (je 350 Watt)

Ionisator mit Ozon Desinfektion & Aroma Therapie

BLUETOOTH, Radio, SD, AUX, USB

LED-Farblichttherapie

LAVAL PLUS 135cm x 105cm Keramik

Technische Daten:

Außenmaße: 135cm x 105cm x 190cm

Anschluss: 230V Steckdose

Leistung: 2300 Watt

7 hochwertige Keramikstrahler (je 300 Watt)

1 hochwertiger Karbon-Flächenstrahler (Bodenstrahler) (200 Watt)

Ionisator mit Ozon Desinfektion & Aroma Therapie

BLUETOOTH, Radio, SD, AUX, USB

LED-Farblichttherapie

HAMLIN 90cm x 90cm Vollspektrum

Technische Daten:

Außenmaße: 90cm x 90cm x 190cm

Anschluss: 230V Steckdose

Leistung: 1350 Watt

4 hochwertige Vollspektrumstrahler (je 300 Watt)

1 hochwertiger Karbon-Flächenstrahler (Bodenstrahler) (150 Watt)

Ionisator mit Ozon Desinfektion & Aroma Therapie

BLUETOOTH, Radio, SD, AUX, USB

LED-Farblichttherapie

Innenbeleuchtung

HAMLIN 90cm x 90cm Keramik

Technische Daten:

Außenmaße: 90cm x 90cm x 190cm

Anschluss: 230V Steckdose

Leistung: 1400 Watt

Hochleistungs-Keramikstrahler (4 große Strahler)

-1 Keramikstrahler im Rückenbereich (je 350 Watt)

-3 weitere Keramikstrahler (je 300 Watt)

Hochleistungs- Karbon- Flächenstrahler im Boden (1 Strahler) mit 150Watt

Ionisator mit Ozon Desinfektion & Aroma Therapie

BLUETOOTH, Radio, SD, AUX, USB

DE
LED-Farblichttherapie
Innenbeleuchtung

HAMLIN 130cm x 105cm Vollspektrum

Technische Daten:
Außenmaße: 130cm x 105cm x 190cm
Anschluss: 230V Steckdose
Leistung: 1700 Watt
5 hochwertige Vollspektrumstrahler (je 300 Watt)
1 hochwertiger Karbon-Flächenstrahler (Bodenstrahler) (200 Watt)
Ionisator mit Ozon Desinfektion & Aroma Therapie
BLUETOOTH, Radio, SD, AUX, USB
LED-Farblichttherapie
Innenbeleuchtung

HAMLIN 130cm x 105cm Keramik

Technische Daten:
Außenmaße: 130cm x 105cm x 190cm
Anschluss: 230V Steckdose
Leistung: 1800 Watt
Hochleistungs-Keramikstrahler (5 Strahler)
-2 Keramikstrahler im Rückenbereich (je 350 Watt)
-3 weitere Keramikstrahler (je 300 Watt)
1 hochwertiger Karbon-Flächenstrahler (Bodenstrahler) (200 Watt)
Ionisator mit Ozon Desinfektion & Aroma Therapie
BLUETOOTH, Radio, SD, AUX, USB
LED-Farblichttherapie
Innenbeleuchtung

HALEY 160cm x 160cm Vollspektrum

Technische Daten:
Außenmaße: 160cm x 160cm x 190cm
Anschluss: 230V Steckdose
Leistung: 2600 Watt
8 hochwertige Vollspektrumstrahler (je 300 Watt)
1 hochwertiger Karbon-Flächenstrahler (Bodenstrahler) (200 Watt)
Ionisator mit Ozon Desinfektion & Aroma Therapie
BLUETOOTH, Radio, SD, AUX, USB
LED-Farblichttherapie
Innen- und Außenbeleuchtung

LAKEFIELD 120cm x 120cm Dual-Therm

Technische Daten:
Außenmaße: 120cm x 120cm x 190cm
Anschluss: 230V Steckdose
Leistung: 2050 Watt
5 hochwertige Vollspektrumstrahler (je 300 Watt)
2 hochwertige Karbon-Flächenstrahler (Seitenbereich) (je 140 Watt)
2 hochwertige Karbon-Flächenstrahler (Wadenbereich) (je 90 Watt)
1 hochwertige Karbon-Flächenstrahler (Bodenstrahler) (90 Watt)
Ionisator mit Ozon Desinfektion & Aroma Therapie
BLUETOOTH, Radio, SD, AUX, USB
LED-Farblichttherapie
Innen- und Außenbeleuchtung

LAKEFIELD 140cm x 140cm Dual-Therm

Technische Daten:
Außenmaße: 140cm x 140cm x 190cm
Anschluss: 230V Steckdose
Leistung: 2050 Watt
5 hochwertige Vollspektrumstrahler (je 300 Watt)
2 hochwertige Karbon-Flächenstrahler (Seitenbereich) (je 140 Watt)
2 hochwertige Karbon-Flächenstrahler (Wadenbereich) (je 90 Watt)
1 hochwertige Karbon-Flächenstrahler (Bodenstrahler) (90 Watt)
Ionisator mit Ozon Desinfektion & Aroma Therapie
BLUETOOTH, Radio, SD, AUX, USB
LED-Farblichttherapie
Innen- und Außenbeleuchtung

Hyder 115cm x 105cm Dualtherm

Technische Daten:
Außenmaße: 115cm x 105cm x 190cm
Anschluss: 230V Steckdose
Leistung: 1800 Watt
6 hochwertige Vollspektrumstrahler (je 300 Watt)
Ionisator mit Ozon Desinfektion & Aroma Therapie
BLUETOOTH, Radio, SD, AUX, USB
LED-Farblichttherapie
Innen- und Außenbeleuchtung

Toronto 102cm x 102cm Dualtherm

Technische Daten:

Anschluss: 230V

Leistung: 1710 Watt

3 hochwertige rote Vollspektrumstrahler (je 350 Watt)

2 hochwertige Karbonflächenstrahler (je 170 Watt)

2 hochwertige Karbonflächenstrahler (je 160 Watt)

Ionisator mit Ozon Desinfektion & Aroma Therapie

BLUETOOTH, Radio, SD, AUX, USB

LED-Farblichttherapie

Innen- und Außenbeleuchtung

Toronto 127cm x 106cm Dualtherm

Technische Daten:

Anschluss: 230V

Leistung: 2200 Watt

4 hochwertige rote Vollspektrumstrahler (je 350 Watt)

2 hochwertige Karbonflächenstrahler (je 170 Watt)

1 hochwertiger Karbonflächenstrahler (270 Watt)

1 hochwertiger Karbonflächenstrahler (190 Watt)

Ionisator mit Ozon Desinfektion & Aroma Therapie

BLUETOOTH, Radio, SD, AUX, USB

LED-Farblichttherapie

Innen- und Außenbeleuchtung

Toronto 160cm x 110cm Dualtherm

Technische Daten:

Anschluss: 230V

Leistung 2550 Watt

5 hochwertige rote Vollspektrumstrahler (je 350 Watt)

2 hochwertige Karbonflächenstrahler (je 170 Watt)

1 hochwertiger Karbonflächenstrahler (270 Watt)

1 hochwertiger Karbonflächenstrahler (190 Watt)

Ionisator mit Ozon Desinfektion & Aroma Therapie

BLUETOOTH, Radio, SD, AUX, USB

LED-Farblichttherapie

Innen- und Außenbeleuchtung

Toronto 152cm x 152cm Dualtherm

Technische Daten:

Anschluss: 230V

Leistung 2200 Watt

6 hochwertige rote Vollspektrumstrahler (je 350 Watt)

2 hochwertige Karbonflächenstrahler (je 190 Watt)

1 hochwertiger Karbonflächenstrahler (160 Watt)

Ionisator mit Ozon Desinfektion & Aroma Therapie

BLUETOOTH, Radio, SD, AUX, USB

LED-Farblichttherapie

Innen- und Außenbeleuchtung

Calgary 90cm x 90cm

Technische Daten:

Anschluss: 230V

Leistung 1300 Watt

3 hochwertige rote Vollspektrumstrahler (je 300 Watt)

1 hochwertiger Wadenstrahler (400 Watt)

Ionisator mit Ozon Desinfektion & Aroma Therapie

BLUETOOTH, FM, USB

LED-Farblichttherapie

Innenbeleuchtung

Calgary 115cm x 105cm

Technische Daten:

Anschluss: 230V

Leistung 1600 Watt

4 hochwertige rote Vollspektrumstrahler (je 300 Watt)

1 hochwertiger Wadenstrahler (400 Watt)

Ionisator mit Ozon Desinfektion & Aroma Therapie

BLUETOOTH, FM, USB

LED-Farblichttherapie

Innenbeleuchtung

Montreal 120cm x 120cm

Technische Daten:
Anschluss: 230V
Leistung 2040 Watt
6 hochwertige rote Vollspektrumstrahler (je 300 Watt)
2 Karbonflächenstrahler (je 120 Watt)
Ionisator mit Ozon Desinfektion & Aroma Therapie
BLUETOOTH, FM, USB
LED-Farblichttherapie
Innenbeleuchtung

Montreal 140cm x 140cm

Technische Daten:
Anschluss: 230V
Leistung 2690 Watt
6 hochwertige rote Vollspektrumstrahler (je 400 Watt)
2 Karbonflächenstrahler (je 145 Watt)
Ionisator mit Ozon Desinfektion & Aroma Therapie
BLUETOOTH, FM, USB
LED-Farblichttherapie
Innenbeleuchtung

Ottawa 140cm x 120cm

Technische Daten:
Anschluss: 230V
Leistung 2340 Watt
7 hochwertige rote Vollspektrumstrahler (je 300 Watt)
2 Karbonflächenstrahler
Ionisator mit Ozon Desinfektion & Aroma Therapie
BLUETOOTH, FM, USB
LED-Farblichttherapie
Innenbeleuchtung

Saltcoats 120cm x 120cm

Technische Daten:
Anschluss: 230V
Leistung 2050 Watt
2 hochwertige rote Vollspektrumstrahler (je 300 Watt)
6 Karbonflächenstrahler
1 Keramikstrahler
Ionisator mit Ozon Desinfektion & Aroma Therapie
BLUETOOTH, FM, USB
LED-Farblichttherapie
Innenbeleuchtung

Saltcoats 135cm x 105cm

Technische Daten:
Anschluss: 230V
Leistung 2060 Watt
2 hochwertige rote Vollspektrumstrahler (je 300 Watt)
4 Karbonflächenstrahler
2 Keramikstrahler
Ionisator mit Ozon Desinfektion & Aroma Therapie
BLUETOOTH, FM, USB
LED-Farblichttherapie
Innenbeleuchtung

Anhänge:

9. Elektro- und Elektronikgeräte – Informationen für private Haushalte

Das Elektro- und Elektronikgerätegesetz (ElektroG) enthält eine Vielzahl von Anforderungen an den Umgang mit Elektro- und Elektronikgeräten. Die wichtigsten sind hier zusammengestellt.

Getrennte Erfassung von Altgeräten

Elektro- und Elektronikgeräte, die zu Abfall geworden sind, werden als Altgeräte bezeichnet. Besitzer von Altgeräten haben diese einer vom unsortierten Siedlungsabfall getrennten Erfassung zuzuführen. Altgeräte gehören insbesondere nicht in den Hausmüll, sondern in spezielle Sammel- und Rückgabesysteme.

Batterien und Akkus

Besitzer von Altgeräten haben Altbatterien und Altakkumulatoren, die nicht vom Altgerät umschlossen sind, im Regelfall vor der Abgabe an einer Erfassungsstelle von diesem zu trennen. Dies gilt nicht, soweit die Altgeräte bei öffentlich-rechtlichen Entsorgungsträgern abgegeben und dort zum Zwecke der Vorbereitung zur Wiederverwendung von anderen Altgeräten repariert werden.

Möglichkeiten der Rückgabe von Altgeräten

Besitzer von Altgeräten aus privaten Haushalten können diese bei den Sammelstellen der öffentlich-rechtlichen Entsorgungsträger oder bei den von Herstellern oder Vertreibern im Sinne des ElektroG eingerichteten Rücknahmestellen abgeben. Ein Onlineverzeichnis der Sammel- und Rücknahmestellen finden Sie hier: <https://www.ear-system.de/ear-verzeichnis/sammel-und-ruecknahmestellen.jsf>

Datenschutz-Hinweis

Altgeräte enthalten häufig sensible personenbezogene Daten. Dies gilt insbesondere für Geräte der Informations- und Telekommunikationstechnik wie Computer und Smartphones. Bitte beachten Sie in Ihrem eigenen Interesse, dass für die Löschung der Daten auf den zu entsorgenden Altgeräten jeder Endnutzer selbst verantwortlich ist.

Bedeutung des Symbols „durchgestrichene Mülltonne“

Das auf den Elektro- und Elektronikgeräten regelmäßig abgebildete Symbol einer durchgestrichenen Mülltonne weist darauf hin, dass das jeweilige Gerät am Ende seiner Lebensdauer getrennt vom unsortierten Siedlungsabfall zu erfassen ist.

Weitere Informationen

Wir sind Mitglied des Rücknahmesystems „take-e-back“. Weitere Informationen finden Sie unter www.take-e-back.de.

Elektro- und Elektronikgeräteabfallnummer bei der Stiftung EAR (Elektro-Altgeräte Register):

74237579

10. Hinweis zur Entsorgung von Altbatterien nach §18 BattG

Das Elektro- und Elektronikgerätegesetz (ElektroG) enthält eine Vielzahl von Anforderungen an den Umgang mit Elektro- und Elektronikgeräten. Die wichtigsten sind hier zusammengestellt.

Getrennte Erfassung von Altgeräten

Elektro- und Elektronikgeräte, die zu Abfall geworden sind, werden als Altgeräte bezeichnet. Besitzer von Altgeräten haben diese einer vom unsortierten Siedlungsabfall getrennten Erfassung zuzuführen. Altgeräte gehören insbesondere nicht in den Hausmüll, sondern in spezielle Sammel- und Rückgabesysteme.

Batterien und Akkus

Besitzer von Altgeräten haben Altbatterien und Altakkumulatoren, die nicht vom Altgerät umschlossen sind, im Regelfall vor der Abgabe an einer Erfassungsstelle von diesem zu trennen. Dies gilt nicht, soweit die Altgeräte bei öffentlich-rechtlichen Entsorgungsträgern abgegeben und dort zum Zwecke der Vorbereitung zur Wiederverwendung von anderen Altgeräten repariert werden.

Möglichkeiten der Rückgabe von Altgeräten

Besitzer von Altgeräten aus privaten Haushalten können diese bei den Sammelstellen der öffentlich-rechtlichen Entsorgungsträger oder bei den von Herstellern oder Vertreibern im Sinne des ElektroG eingerichteten Rücknahmestellen abgeben. Ein Onlineverzeichnis der Sammel- und Rücknahmestellen finden Sie hier: <https://www.ear-system.de/ear-verzeichnis/sammel-und-ruecknahmestellen.jsf>

Datenschutz-Hinweis

Altgeräte enthalten häufig sensible personenbezogene Daten. Dies gilt insbesondere für Geräte der Informations- und Telekommunikationstechnik wie Computer und Smartphones. Bitte beachten Sie in Ihrem eigenen Interesse, dass für die Löschung der Daten auf den zu entsorgenden Altgeräten jeder Endnutzer selbst verantwortlich ist.

Bedeutung des Symbols „durchgestrichene Mülltonne“

Das auf den Elektro- und Elektronikgeräten regelmäßig abgebildete Symbol einer durchgestrichenen Mülltonne weist darauf hin, dass das jeweilige Gerät am Ende seiner Lebensdauer getrennt vom unsortierten Siedlungsabfall zu erfassen ist.

Als Hersteller im Sinne des ElektroG sind wir bei der zuständigen Stiftung Elektro-Altgeräte Register (Benno- Strauß-Str. 1, 90763 Fürth) unter der folgenden Registrierungsnummer registriert:

74237579

