

▶ TR9W75680

DE **Benutzerinformation**  
Wäschetrockner

# USER MANUAL

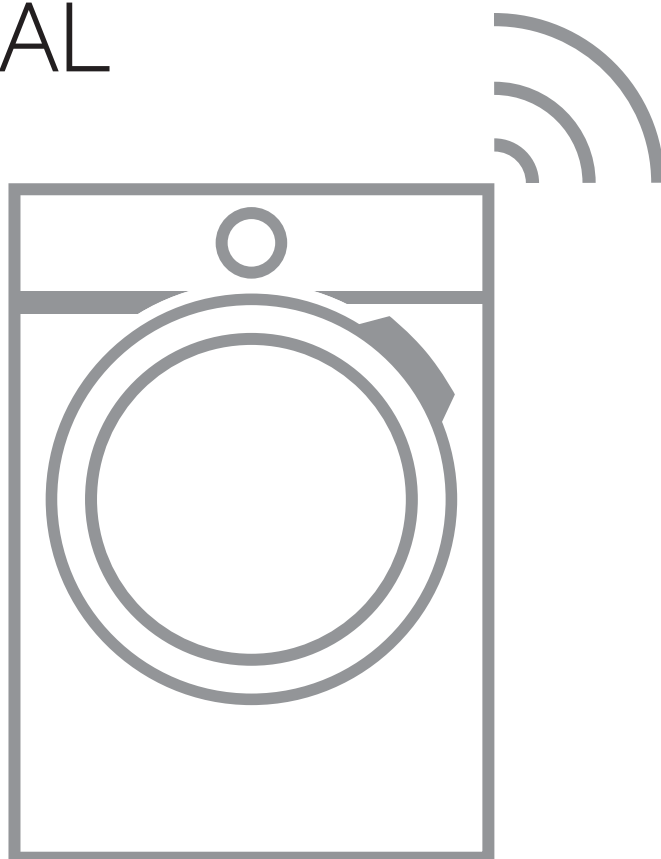

**AEG**

# INHALTSVERZEICHNIS

1. SICHERHEITSHINWEISE.....	3
2. SICHERHEITSANWEISUNGEN.....	7
3. PRODUKTBESCHREIBUNG.....	10
4. BEDIENFELD.....	11
5.  WI-FI - VERBINDUNG EINRICHTEN.....	12
6. PROGRAMME.....	15
7. OPTIONEN.....	20
8. VOR DER ERSTEN INBETRIEBNAHME.....	22
9. TÄGLICHER GEBRAUCH.....	24
10. TIPPS UND HINWEISE.....	27
11. REINIGUNG UND PFLEGE.....	29
12. FEHLERSUCHE.....	32
13. TECHNISCHE DATEN.....	36
14. <b>KURZANLEITUNG</b> .....	38
15. PRODUKTDATENBLATT GEMÄSS EU-VERORDNUNG 1369/2017.....	40
16. INFORMATIONEN ZUR ENTSORGUNG.....	41



## FÜR PERFEKTE ERGEBNISSE

Danke, dass Sie sich für dieses AEG Produkt entschieden haben. Wir haben es geschaffen, damit Sie viele Jahre von seiner ausgezeichneten Leistung und den innovativen Technologien, die Ihnen das Leben erleichtern, profitieren können. Es ist mit Funktionen ausgestattet, die in gewöhnlichen Geräten nicht vorhanden sind. Bitte nehmen Sie sich ein paar Minuten Zeit, um das Beste aus ihm herauszuholen.

Besuchen Sie uns auf unserer Website, um:



Anwendungshinweise, Prospekte, Informationen zu Fehlerbehebung, Service und Reparatur zu erhalten:

**[www.aeg.com/support](http://www.aeg.com/support)**



Registrieren Sie Ihr Produkt, um einen erstklassigen Service zu erhalten:

**[www.registreaeg.com](http://www.registreaeg.com)**



Um Zubehör, Verbrauchsmaterial und Original-Ersatzteile für Ihr Gerät zu kaufen:

**[www.aeg.com/shop](http://www.aeg.com/shop)**

## KUNDENDIENST UND SERVICE

Verwenden Sie immer Original-Ersatzteile.

Halten Sie folgende Angaben bereit, wenn Sie sich an einen autorisierten Kundendienst wenden: Modell, PNC, Seriennummer.

Die Daten finden Sie auf dem Typenschild.

 Warnungs-/Sicherheitshinweise

 Allgemeine Informationen und Empfehlungen

 Informationen zum Umweltschutz

Änderungen vorbehalten.

### 1. SICHERHEITSHINWEISE



Lesen Sie die mitgelieferte Gebrauchsanleitung sorgfältig vor der Installation und Inbetriebnahme dieses Geräts.

Bei Verletzungen oder Schäden infolge nicht ordnungsgemäßer Montage oder Verwendung übernimmt der Hersteller keine Haftung. Bewahren Sie die Anleitung zum Nachschlagen an einem sicheren und zugänglichen Ort auf.



**Warnung: Brandgefahr / Endzündbare Materialien.** Das Gerät enthält Propan (R290), ein brennbares Gas mit einem hohen Grad an Umweltverträglichkeit. Halten Sie Feuer- und Zündquellen vom Gerät fern. Achten Sie

darauf, den Kältekreislauf, der Propan enthält, nicht zu beschädigen.

## 1.1 Sicherheit von Kindern und schutzbedürftigen Personen



### WARNUNG!

Erstickungs- und Verletzungsgefahr sowie Gefahr einer dauerhaften Behinderung.

- Das Gerät kann von Kindern ab 8 Jahren und Personen mit eingeschränkten physischen, sensorischen oder geistigen Fähigkeiten oder mit mangelnder Erfahrung/mangelndem Wissen benutzt werden, wenn sie durch eine für ihre Sicherheit zuständige Person beaufsichtigt werden oder von dieser Person Anweisungen erhalten haben, wie das Gerät sicher zu bedienen ist und welche Gefahren bei nicht ordnungsgemäßer Bedienung bestehen.
- Kinder zwischen 3 und 8 Jahren und Personen mit schweren und komplexen Behinderungen müssen vom Gerät ferngehalten werden, wenn sie nicht ständig beaufsichtigt werden.
- Halten Sie Kinder unter 3 Jahren vom Gerät fern, wenn sie nicht ständig beaufsichtigt werden.
- Lassen Sie Kinder nicht mit dem Gerät spielen.
- Halten Sie sämtliches Verpackungsmaterial von Kindern fern und entsorgen Sie es ordnungsgemäß.
- Halten Sie alle Wasch- und Reinigungsmittel von Kindern fern.
- Halten Sie Kinder und Haustiere vom Gerät fern, wenn die Tür geöffnet ist.
- Falls Ihr Gerät mit einer Kindersicherung ausgestattet ist, empfehlen wir, diese einzuschalten.
- Kinder dürfen keine Reinigung und Wartung des Geräts ohne Beaufsichtigung durchführen.

## 1.2 Allgemeine Sicherheit

- Dieses Gerät ist nur zum Trocknen von haushaltsüblicher, maschinentrockener Wäsche bestimmt.
- Verwenden Sie die Trocknerfunktion nicht, wenn die Wäsche mit Industriechemikalien verschmutzt ist.
- Dieses Gerät ist für den Hausgebrauch in einem Einfamilienhaus in Innenräumen bestimmt.
- Dieses Gerät darf in Büros, Hotelzimmern, Gästezimmern in Pensionen, Bauernhöfen und anderen ähnlichen Unterkünften verwendet werden, wenn diese Nutzung das (durchschnittliche) Nutzungsniveau im Haushalt nicht überschreitet.
- Nehmen Sie keine technischen Änderungen am Gerät vor.
- Wenn der Wäschetrockner auf eine Waschmaschine gestellt wird, verwenden Sie die Standfüße. Der Bausatz Wasch-Trocken Säule, der bei Ihrem autorisierten Lieferanten erhältlich ist, kann nur für die in der mitgelieferten Anleitung aufgeführten Geräte verwendet werden. Lesen Sie die Anleitung aufmerksam vor der Montage (siehe Montageanleitung).
- Das Gerät kann freistehend oder unter einer Küchenarbeitsplatte in einer Nische mit den entsprechenden Abmessungen montiert werden (siehe Montageanleitung).
- Das Gerät darf nicht hinter einer verschließbaren Tür, einer Schiebetür oder einer Tür mit einem Scharnier auf der gegenüberliegenden Seite aufgestellt werden, wenn dadurch eine vollständige Öffnung der Gerätetür verhindert wird.
- Die Lüftungsöffnung im Gerätesockel darf nicht von einem Teppich, einer Matte oder einem Bodenbelag blockiert werden.
- **WARNUNG:** Das Gerät darf nicht durch ein externes Schaltgerät, wie eine Zeitschaltuhr, mit Strom versorgt

oder an einen Schaltkreis angeschlossen werden, der von einem Programm regelmäßig ein- und ausgeschaltet wird.

- Stecken Sie den Netzstecker erst nach Abschluss des Montagevorgangs in die Steckdose. Stellen Sie sicher, dass der Netzstecker nach der Montage des Geräts zugänglich ist.
- Der Raum, in dem das Gerät installiert wird, muss gut belüftet sein, damit keine Gase von offenem Feuer oder von Geräten, die mit Brennstoffen betrieben werden, in den Raum zurückströmen.
- **WARNUNG:** Installieren Sie das Gerät nicht in einer Umgebung ohne Luftaustausch.  
Das Gerät enthält Propan (R290), ein brennbares Gas mit einem hohen Grad an Umweltverträglichkeit. Halten Sie Feuer- und Zündquellen vom Gerät fern. Achten Sie darauf, den Kältekreislauf, der Propan enthält, nicht zu beschädigen.
- **WARNUNG:** Achten Sie darauf, dass die Belüftungsöffnungen im Schrank, um das Gerät und in der Einbaunische nicht blockiert sind.
- **WARNUNG:** Achten Sie darauf, den Kältekreislauf nicht zu beschädigen.
- Wenn das Netzkabel beschädigt ist, muss es vom Hersteller, seinem autorisierten Kundenservice oder einer gleichermaßen qualifizierten Person ausgetauscht werden, um Gefahren durch elektrischen Strom zu vermeiden.
- Überschreiten Sie nicht die maximale Beladungsmenge von 8,0 kg (siehe Kapitel „Programmübersicht“).
- Wischen Sie die um das Gerät ggf. angesammelten Flusen und/oder Verpackungsrückstände weg.
- Benutzen Sie das Gerät nie ohne einen Filter. Reinigen Sie den Flusenfilter vor oder nach jedem Gebrauch.
- Trocknen Sie keine ungewaschenen Wäschestücke im Wäschetrockner.

- Wäschestücke, die mit Substanzen wie zum Beispiel Speiseöl, Aceton, Alkohol, Kerosin, Fleckentfernern, Terpentin, Wachsen und Wachsentfernern verschmutzt sind, müssen vor dem Trocknen im Wäschetrockner mit zusätzlichem Waschmittel gewaschen werden.
- Artikel wie Schaumgummi (Latexschaumgummi), Duschhauben, imprägnierte Textilien, gummibeschichtete Wäschestücke, Kleider oder Kissen mit Schaumgummipolstern dürfen nicht im Wäschetrockner getrocknet werden.
- Weichspüler oder ähnliche Produkte dürfen nur entsprechend den Herstelleranweisungen benutzt werden.
- Entfernen Sie alle Gegenstände aus der Wäsche, die eine Entzündungsquelle darstellen könnten, z. B. Feuerzeuge oder Streichhölzer.
- **WARNUNG:** Wenn Sie den Wäschetrockner vor dem Ende des Trockengangs anhalten müssen, entnehmen Sie sofort die gesamte Wäsche und breiten Sie diese zur Wärmeableitung aus.
- Schalten Sie das Gerät immer aus und ziehen Sie den Netzstecker aus der Steckdose, bevor Reinigungsarbeiten durchgeführt werden.

## 2. SICHERHEITSANWEISUNGEN

### 2.1 Montage



Warnung: Brandgefahr/  
Endzündbare Materialien.

- Entfernen Sie das gesamte Verpackungsmaterial.
- Montieren Sie ein beschädigtes Gerät nicht und benutzen Sie es nicht.
- Halten Sie sich an die mitgelieferte Montageanleitung.
- Installieren Sie das Gerät nicht in einer Umgebung ohne Luftaustausch. Das Gerät enthält Propan (R290), ein brennbares Gas mit einem hohen Grad an Umweltverträglichkeit. Halten Sie Feuer- und Zündquellen vom Gerät fern. Achten Sie darauf, den Kältekreislauf, der Propan enthält, nicht zu beschädigen.
- Seien Sie beim Umsetzen des Gerätes vorsichtig, da es sehr schwer ist. Tragen Sie stets Sicherheitshandschuhe und festes Schuhwerk.
- Das Gerät darf nicht an einem Ort aufgestellt oder verwendet werden, an dem die Temperatur unter 5 °C absinken oder auf über 35 °C steigen kann.
- Der Bodenbereich, auf dem das Gerät aufgestellt wird, muss eben, stabil, hitzebeständig und sauber sein.

- Stellen Sie sicher, dass die Luft zwischen dem Gerät und dem Boden zirkulieren kann.
- Das Gerät muss stets in aufrechter Lage transportiert werden.
- Die Geräterückseite muss gegen eine Wand zeigen.
- Überprüfen Sie den waagrechten Stand des Geräts mit einer Wasserwaage, wenn es an seinen endgültigen Platz gestellt wird. Richten Sie es gegebenenfalls mit den Schraubfüßen entsprechend aus.

## 2.2 Elektrischer Anschluss



### WARNUNG!

Brand- und Stromschlaggefahr.

- Stecken Sie den Netzstecker erst nach Abschluss der Montage in die Steckdose. Stellen Sie sicher, dass der Netzstecker nach der Montage noch zugänglich ist.
- WARNUNG: Dieses Gerät ist für die Installation/den Anschluss an einen Erdungsanschluss im Gebäude vorgesehen.
- Stellen Sie sicher, dass die Daten auf dem Typenschild mit den elektrischen Nennwerten der Netzspannung übereinstimmen.
- Schließen Sie das Gerät nur an eine ordnungsgemäß installierte Schutzkontaktsteckdose an.
- Verwenden Sie keine Mehrfachsteckdosen oder Verlängerungskabel.
- Ziehen Sie nicht am Netzkabel, wenn Sie das Gerät von der Stromversorgung trennen möchten. Ziehen Sie stets am Netzstecker.
- Fassen Sie das Netzkabel oder den Netzstecker nicht mit nassen Händen an.

## 2.3 Gebrauch



### WARNUNG!

Verletzungs-, Stromschlag-, Brand-, Verbrennungsgefahr sowie Risiko von Schäden am Gerät.



Warnung: Brandgefahr/ Endzündbare Materialien. Das Gerät enthält Propan (R290), ein brennbares Gas mit einem hohen Grad an Umweltverträglichkeit. Halten Sie Feuer- und Zündquellen vom Gerät fern. Achten Sie darauf, den Kältekreislauf, der Propan enthält, nicht zu beschädigen.

- Dieses Gerät ist ausschließlich zur Verwendung im Haushalt (in Innenräumen) bestimmt.
- Trocknen Sie keine beschädigten (zerrissenen/ausgefranst) Wäschestücke mit Wattierungen oder Füllungen im Gerät.
- Wenn die Wäsche mit einem Fleckentferner gewaschen wurde, führen Sie vor Beginn des Trockengangs einen zusätzlichen Spülgang durch.
- Trocknen Sie nur Textilien, die für den Trockner geeignet sind. Beachten Sie die Waschhinweise auf dem Textiletikett.
- Das Kondensat/destillierte Wasser darf nicht getrunken oder für das Zubereiten von Speisen verwendet werden. Dies kann bei Mensch und Tier gesundheitliche Schäden hervorrufen.
- Setzen oder stellen Sie sich niemals auf die geöffnete Gerätertür.
- Trocknen Sie keine tropfnassen Wäschestücke im Gerät.

## 2.4 Innenbeleuchtung



### WARNUNG!

Verletzungsgefahr.

- Sichtbare LED-Abstrahlung; vermeiden Sie es, direkt in den Lichtstrahl zu blicken.
- Für den Austausch der Innenbeleuchtung wenden Sie sich an den autorisierten Kundendienst.

## 2.5 Reinigung und Pflege



### WARNUNG!

Verletzungsgefahr sowie Risiko von Schäden am Gerät.





**Warnung: Brandgefahr/**  
Endzündbare Materialien. Das Gerät enthält Propan (R290), ein brennbares Gas mit einem hohen Grad an Umweltverträglichkeit. Halten Sie Feuer- und Zündquellen vom Gerät fern. Achten Sie darauf, den Kältekreislauf, der Propan enthält, nicht zu beschädigen.

- Reinigen Sie das Gerät nicht mit Wasserspray oder Dampf.
- Reinigen Sie das Geräts mit einem weichen, feuchten Tuch. Verwenden Sie ausschließlich Neutralreiniger. Benutzen Sie keine Scheuermittel, scheuernde Reinigungsschwämmchen, Lösungsmittel oder Metallgegenstände.
- Gehen Sie bei der Reinigung des Geräts vorsichtig vor, um das Kühlsystem nicht zu beschädigen.

## 2.6 Kompressor



**WARNUNG!**  
Risiko von Schäden am Gerät.

- Das Kompressorsystem des Wäschetrockners ist mit einem speziellem Mittel gefüllt, das keine Fluorchlorkohlenwasserstoffe enthält. Das System muss dicht bleiben. Eine Beschädigung des Systems kann zu einem Leck führen.

## 2.7 Wartung

- Wenden Sie sich zur Reparatur des Geräts an den autorisierten Kundendienst.
- Dabei dürfen ausschließlich Originalersatzteile verwendet werden.

- Bezüglich der Lampe(n) in diesem Gerät und separat verkaufter Ersatzlampen: Diese Lampen müssen extremen physikalischen Bedingungen in Haushaltsgeräten standhalten, wie z.B. Temperatur, Vibration, Feuchtigkeit, oder sollen Informationen über den Betriebszustand des Gerätes anzeigen. Sie sind nicht für den Einsatz in anderen Geräten vorgesehen und nicht für die Raumbeleuchtung geeignet.

## 2.8 Entsorgung



**WARNUNG!**  
Verletzungs- und Erstickungsgefahr.



**Warnung: Brandgefahr/Gefahr von**  
Sachschäden und Schäden am Gerät.

- Trennen Sie das Gerät vom Stromnetz und von der Wasserversorgung.
- Schneiden Sie das Netzkabel in der Nähe des Geräts ab, und entsorgen Sie es.
- Das Gerät enthält brennbares Gas (R290). Für Informationen zur ordnungsgemäßen Entsorgung des Geräts wenden Sie sich an die zuständige kommunale Behörde vor Ort.
- Entfernen Sie das Türschloss, um zu verhindern, dass sich Kinder oder Haustiere in der Trommel einschließen.
- Entsorgen Sie das Gerät nach den lokalen Vorschriften zur Rücknahme und Entsorgung von Elektroaltgeräten (WEEE).

### 3. PRODUKTBESCHREIBUNG

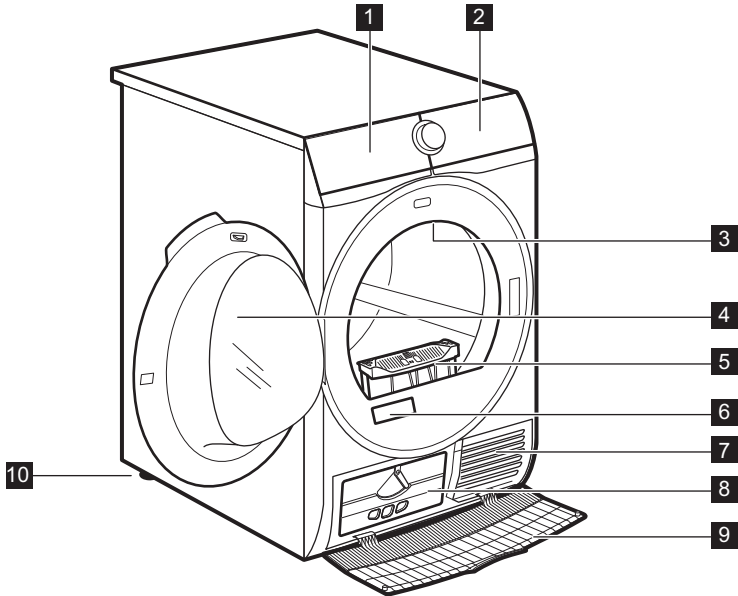

- |                                  |                               |
|----------------------------------|-------------------------------|
| <b>1</b> Wasserbehälter          | <b>7</b> Lüftungsschlitze     |
| <b>2</b> Bedienfeld              | <b>8</b> Kondensatordeckel    |
| <b>3</b> Innenbeleuchtung        | <b>9</b> Kondensatorabdeckung |
| <b>4</b> Gerätetür               | <b>10</b> Einstellbare Füße   |
| <b>5</b> Filter                  |                               |
| <b>6</b> Typenschild und QR-Code |                               |

**i** Für eine einfachere Beladung und Montage lässt sich der Türanschlag wechseln. (Siehe die separate Broschüre).

Mod. xxxxxxxxx  
 Prod.No. **81000000 00**  
 900V ~ 50Hz 0000 W  
 Ser.No. 00000000

**Das Typenschild zeigt:**

- A. QR-CODE
- B. Modellbezeichnung
- C. Produktnummer
- D. elektrische Nennwerte
- E. Seriennummer

## 4. BEDIENFELD

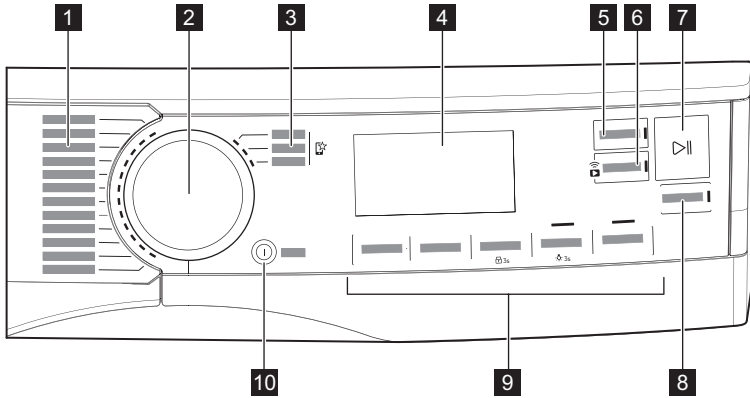





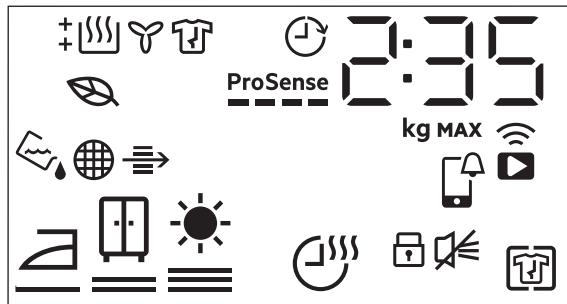











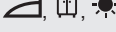

- |                               |  |
|-------------------------------|--|
| <b>1</b> Programme            | <b>7</b> Start/Pause Taste                           |
| <b>2</b> Programmwahlschalter | <b>8</b> SyncDry Taste                               |
| <b>3</b> Bevorzugte Programme | <b>9</b> Optionen                                    |
| <b>4</b> Anzeige              | <b>10</b> Ein/Aus Taste mit <i>Auto Off</i> Funktion |
| <b>5</b> Fertig In Taste      |  |
| <b>6</b> Fernstart Taste      |  |

### 4.1 Display



Symbol auf dem Display	Beschreibung des Symbols
2 : 35	Zykluszeit-Anzeige

Symbol auf dem Display	Beschreibung des Symbols
	Maximale Beladung
	Auswahl beenden (bis zu 24 Std.)
	Drahtlose Verbindung
	Fernbedienung
	Zu prüfende APP Benachrichtigung
	Knitterschutz Option eingeschaltet
	Signal aus
	Kindersicherung ein
	Trockengradoption: bügeltrocken, schranktrocken, extratrocken
	Trockenzeit Option eingeschaltet
	Anzeige: <i>Wasserbehälter entleeren</i>
	Anzeige: <i>Filter reinigen</i>
	Anzeige: <i>Kondensator prüfen</i>
	ECO Modus Trocknen
	Anzeige: <i>Trocknungsphase</i>
	Anzeige: <i>Kühlphase</i>
	Anzeige: <i>Knitterschutzphase</i>
	Fertig In Option eingeschaltet
<b>ProSense</b> 	<b>ProSense</b> -Anzeige
<b>MAX</b>	Anzeige: <i>Maximale Beladung überschritten</i>

## 5. WI-FI - VERBINDUNG EINRICHTEN

Dieses Kapitel beschreibt, wie das intelligente Gerät an das Wi-Fi-Netzwerk angeschlossen und mit einem Mobilgerät verbunden wird.

Mit dieser Funktion können Sie Benachrichtigungen von Ihrem Wäschetrockner auf Ihrem Mobilgerät empfangen und von diesem aus das Gerät steuern.

Die Wi-Fi-Funktionalität ist als Werkseinstellung deaktiviert.

Zur Verbindung des Geräts, um eine ganze Reihe von Funktionen und Diensten zu nutzen, benötigen Sie:

- Ein Drahtlosnetzwerk zu Hause, mit aktivierter Internetverbindung.
- Ein Mobilgerät, das mit dem Drahtlosnetzwerk verbunden ist.

<b>Frequenz</b>	2,412 - 2,472 GHz für den europäischen Markt
<b>Protokoll</b>	IEEE 802.11b/g/n
<b>Max. Leistung</b>	< 20 dBm

## 5.1 QR-Code auf Typenschild

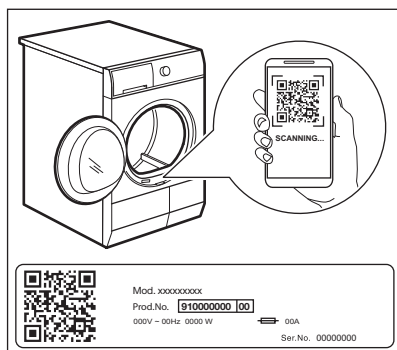

**QR-Code kann auf zwei Arten verwendet werden:**

- Scannen Sie den QR-Code mit der integrierten Kamera-App, um die My AEG Care Anwendung aus dem App Store auf Ihr Smart-Gerät herunterzuladen, und folgen Sie den erforderlichen Schritten.
- Koppeln Sie Ihr Smart-Gerät mit dem Gerät, um den Prozess zu vereinfachen. Scannen Sie den QR-Code mit der integrierten My AEG Care Anwendung des QR-Code-Scanners.

## 5.2 Installation My AEG Care

Stellen Sie sich beim Aufbau der Verbindung zwischen Trockner und Anwendung mit Ihrem smarten Gerät in die Nähe des Geräts.





Stellen Sie sicher, dass Ihr Mobilgerät mit dem Drahtlosnetzwerk verbunden ist.



1. Öffnen Sie auf Ihrem Smartgerät den App Store oder scannen Sie den QR-Code (siehe Kapitel „QR-Code auf dem Typenschild“).
2. Laden Sie die App My AEG Care herunter und installieren Sie sie.
3. Vergewissern Sie sich, dass Sie im Trockner eine Wi-Fi-Verbindung aufgebaut haben. Wenn nicht, gehen Sie zum nachfolgenden Abschnitt.
4. Starten Sie die Anwendung. Wählen Sie das Land und die Sprache aus und melden Sie sich mit Ihrer E-Mail-Adresse und Ihrem Passwort an. Wenn Sie kein Konto haben, erstellen Sie ein neues gemäß den Anweisungen in My AEG Care.

## 5.3 Konfiguration der drahtlosen Verbindung

Bevor Sie mit der Konfiguration beginnen, laden Sie die My AEG Care App herunter und installieren Sie sie auf Ihrem Smartgerät.

1. Drücken Sie zum Einschalten des Geräts die Taste Ein/Aus.
2. Warten Sie ungefähr 8 Sekunden.
3. Halten Sie die Fernstart Taste etwa 3 Sekunden lang gedrückt, bis Sie ein einzelnes “Klick“ hören.

Die Symbole  und  erscheinen auf dem Display. Nach einigen Sekunden blinkt nur noch das Symbol:  bleibt an. Das Gerät baut die Verbindung auf. Es dauert etwa 10 Sekunden, bis das WLAN-Modul aktiviert ist. Wenn es betriebsbereit ist, erscheint das Symbol:  (**Access Point**) erscheint auf dem Display. **Access Point** ist für etwa 3 Minuten geöffnet.

4. Konfigurieren Sie die My AEG Care App auf Ihrem Smartgerät und folgen Sie den Anweisungen auf dem Display, um das Gerät mit Ihrem Wi-Fi-Netzwerk zu verbinden.
5. Wenn die Verbindung hergestellt ist, ist das  Symbol ausgeschaltet und das  WLAN-Symbol leuchtet kontinuierlich.



Bei jedem Einschalten des Geräts versucht das Gerät sich automatisch mit dem Netzwerk zu verbinden. Ist die Verbindung hergestellt: das Symbol  hört auf zu blinken.

**Um die WLAN-Verbindung auszuschalten**, halten Sie die Fernstart Taste gedrückt, bis Sie ein einzelnes „Klick“ hören. Das Symbol: **OFF** erscheint auf dem Display.



Das Gerät speichert die letzte Verbindungskonfiguration. Um die drahtlosen Funktionen des Geräts nutzen zu können, muss sich die drahtlose Verbindung im **On**-Modus befinden.

**Um die WLAN-Anmeldeinformationen zu löschen**, halten Sie die Fernstart Taste etwa 10 Sekunden lang gedrückt, bis Sie 2 „Pieptöne“ hören. Das Symbol: **— — —** erscheint auf dem Display.

## 5.4 Fernstart



Mit My AEG Care können Sie Ihren Waschgang über ein mobiles Gerät steuern. Sie enthält eine Vielzahl von Programmen, nützlichen Funktionen und Produktinformationen, die perfekt auf das Gerät zugeschnitten sind. Über die App können Sie die auf dem Bedienfeld des Geräts verfügbaren Programme auswählen und zusätzliche Programme freischalten, die nur über ein mobiles Gerät verfügbar sind. Zusätzliche Programme können sich im Laufe der Zeit zusammen mit neuen Versionen der App ändern. So geht personalisierte Wäschepflege – alles von Ihrem mobilen Gerät aus.



Der Fernstart ermöglicht das Starten eines Programms per Fernsteuerung.



Die Fernsteuerung wird automatisch aktiviert, wenn Sie die Start/Pause Taste zum Starten des Programms drücken, wobei es auch möglich ist, ein Trockenprogramm aus der Ferne zu starten.

## Aktivierung des Fernstarts

Sobald die My AEG Care App installiert und die WLAN-Verbindung hergestellt ist, können Sie den Fernstart aktivieren:

1. Drücken Sie die  **Fernstart** Taste und die  Anzeige blinkt einige Sekunden lang.
2. Drücken Sie die **Start/Pause** Taste, um den Fernstart zu aktivieren.

Die Anzeige  erscheint im Display. Jetzt ist es möglich, das Programm aus der Ferne zu starten.

## Deaktivierung des Fernstarts

Drücken Sie die  **Fernstart** Taste und bestätigen Sie durch Drücken von **Start/Pause**.

Das  Symbol ist ausgeschaltet und der Fernstart ist deaktiviert.

 Bei geöffneter Tür ist der Fernstart deaktiviert.

 Durch Drücken der Ein/Aus Taste wird der Fernstart deaktiviert.

## 5.5 Aktualisierung über die Luftschnittstelle



### WARNUNG!

Es wird dringend empfohlen, das Gerät während des Updates nicht auszuschalten oder den Netzstecker zu ziehen.

Die App kann ein Update zum Herunterladen neuer Funktionen vorschlagen.

Das Update wird nur über die App akzeptiert.

Wird ein Programm ausgeführt, teilt die App Ihnen mit, dass das Update am Programmende startet.

Während des Updates zeigt das Gerät  im Display an.

Das Gerät ist nach Beendigung des Updates wieder einsatzbereit, Sie erhalten jedoch keine Benachrichtigung über ein erfolgreiches Update.

Bei Auftreten eines Fehlers, zeigt das Gerät  im Display an: Drücken Sie eine beliebige Taste oder drehen Sie den Wahlschalter, um zum normalen Betrieb zurückzukehren.

## 5.6 Wi-Fi immer aktiv

Die Wi-Fi Immer Aktiv Funktion kann nur über die My AEG Care App aktiviert werden.

Mit dieser Funktion bleibt das Gerät auch bei ausgeschaltetem Gerät mit dem Netzwerk verbunden, sodass es immer aus der Ferne von Ihrem Gerät aus aktiviert und verwaltet werden kann.

Die Anzeige  schaltet sich in Intervallen ein und aus (1 Sekunde ein, 5 Sekunden aus).

Das Gerät kann durch Drücken der Taste Ein/Aus oder durch die App eingeschaltet werden.





Die Funktion Wi-Fi Immer Aktiv kann Ihren Energieverbrauch beeinflussen.  
Die Funktion Wi-Fi Immer Aktiv ist standardmäßig deaktiviert.

# 6. PROGRAMME

## 6.1 My AEG Care-App und zusätzliche versteckte Programme

Die My AEG Care-App bietet Ihnen **eine große Auswahl an zusätzlichen versteckten Programmen**. Verbinden Sie das Gerät mit My AEG Care und Sie können das Trockenprogramm auswählen, das Ihren Anforderungen am besten entspricht.

Sie können zudem alle versteckten Zyklen in den -Positionen der Favoriten-Programme speichern. Um das Programm direkt am Gerät auszuwählen, lesen Sie den Abschnitt „-Favoriten-Programme“ im Kapitel „Optionen“.



Programmnamen können sich je nach Marktanforderungen ohne Vorankündigung ändern.  
In der My AEG Care-App finden Sie eine vollständige Beschreibung der einzelnen Programme.





Sportwäsche	Kopfkissen	Seide
Joggingkleidung	Handtücher	Babywäsche
Fussballtrikots	Hair Free	Leinenwäsche
Skianzug	Leichtbügeln	Auffrischen
Sportschuhe	Anti-Allergie Dampf	Trockenkorb
Gardinen	Denim	

## 6.2 Programme

Programme	Beladung <sup>1)</sup>	Eigenschaften / Pflegesymbol <sup>2)</sup>
MixDry	5,0 kg	Entwickelt für das routinemäßige Trocknen dessen, was Sie ohne Sortierung waschen. Trocknet gleichmäßig Kleidung aus Baumwolle, einer Baumwoll-Synthetikmischung und Synthetikgewebe. /
<sup>3)</sup> Baumwolle Eco	8,0 kg	Baumwollgewebeprogramm, das für maximale Energieeinsparung ausgelegt ist. /
Baumwolle	8,0 kg	Programm für weiße und farbige Baumwollstoffe. Die Standardeinstellung ist der Trockenheitsgrad „Schranktrocken“. /
Pflegeleicht	4,0 kg	Mischgewebe mit überwiegend synthetischen Fasern wie Polyester, Polyamid usw. /
Feinwäsche	2,0 kg	Empfohlen für allgemein empfindliche Stoffe wie Viskose, Rayon, Acryl und deren Mischungen. /





Programme	Beladung <sup>1)</sup>	Eigenschaften / Pflegesymbol <sup>2)</sup>
 Wolle	1,0 kg	<p>Trocknet sanft maschinen- und handwaschbare Wollsachen. Nehmen Sie die Wäsche unmittelbar nach Abschluss des Programms aus dem Gerät.</p> <div data-bbox="546 288 922 528" style="text-align: center;">  <p><b>WOOL HAND WASH SAFE</b></p> </div> <p>Das Trockenprogramm für Wolle dieser Maschine wurde von The Woolmark Company für das Trocknen von Kleidungsstücken aus Wolle mit der Kennzeichnung „Handwäsche“ zugelassen, vorausgesetzt, dass die Kleidungsstücke entsprechend den Anweisungen des Herstellers dieser Maschine getrocknet werden. Beachten Sie zu Waschanleitungen das Etikett des Kleidungsstücks. M2001 Das Woolmark-Symbol ist in vielen Ländern ein Prüfzeichen.</p>
3 kg Kurz	3,0 kg	<p>Schnellwaschgang für Alltagskleidung aus Baumwolle, Baumwoll-Synthetik-Mischungen und Synthetikgewebe. Ideal für leichte Wäschestücke.</p> <div data-bbox="904 879 1009 911" style="text-align: right;">  </div>
Bettwäsche XL	4,5 kg	<p>Trocknet bis zu drei Bettwäschesets gleichzeitig. Minimiert das Verknoten und Verheddern großer Wäschestücke und sorgt dafür, dass jede Bettwäsche gleichmäßig und ohne nasse Flecken getrocknet wird.</p> <div data-bbox="904 1038 1009 1070" style="text-align: right;">  </div>
 Outdoor	2,0 kg	<p>Erhält die Funktionalität von Outdoorbekleidung aus technischen Textilien und stellt die wasserabweisenden Eigenschaften von wasserdichten Jacken und Shell-Jacken mit herausnehmbarem Innenfutter (geeignet zum Trocknen im Wäschetrockner) wieder her.</p> <div data-bbox="904 1246 975 1278" style="text-align: right;">  </div>

Programme	Beladung 1)	Eigenschaften / Pflegesymbol 2)
 Hygiene	5,0 kg	Trocknet und desinfiziert Ihre Kleidungsstücke und andere Gegenstände, wobei die Temperatur über 60 °C im Laufe der Zeit aufrechterhalten wird und 99,9 % der Bakterien und Viren entfernt werden <sup>4)</sup> . Hinweis: Dieser Zyklus sollte nur für nasse Gegenstände verwendet werden. Nicht geeignet für empfindliche Gegenstände. / 
Daunen	3,0 kg	Sorgt für die richtige Trocknung der Innenteile von Einzel- oder Doppelbettdecken, Kopfkissen und Steppdecken. / 
 Daunenjacken	2,0 kg	Ein Automatikprogramm, das selbst die Innenisolierung von Jacken mit Feder-, Daunen- oder Synthetikfüllung präzise trocknet. Erhält das Aussehen und die thermische Leistungsfähigkeit der Kleidung. / 





1) Das maximale Gewicht bezieht sich auf trockene Wäschestücke.















2) Die Bedeutung der Pflegekennzeichen finden Sie im Kapitel *TÄGLICHE VERWENDUNG: Vorbereitung der Wäsche*.

3) Die Auswahl des Programms  Baumwolle ECO in Kombination mit *Schranktrocken*  Trockengrad ist das „Standard Baumwollprogramm“ gemäß EU-Kommissionsverordnung Nr. 392/2012. Es eignet sich für das Trocknen von nasser Baumwollwäsche und ist das effektivste Programm in Bezug auf Energieverbrauch für das Trocknen von nasser Baumwollwäsche.

4) Getestet auf Candida Albicans, MS2 Bacteriophage und Escherichia Coli in externen Tests, die 2021 von der Swisstest Testmaterialien AG durchgeführt wurden (Testbericht Nr. 20212038).

## Programme und Kompatibilität der Optionen

Programme 1)	Optionen			
	Trockengrad	Trockenzeit	Knitterschutz	Leise
MixDry		■	■	■
 Baumwolle Eco			■	
Baumwolle		■	■	■
Pflegeleicht		■	■	■





Optionen				
Programme <sup>1)</sup>	Trockengrad	Trockenzeit	Knitter- schutz	Leise
Feinwäsche	 2)		■	
 Wolle			■ 3)	
3 kg Kurz	 2)		■	
Bettwäsche XL	  	■	■	
 Outdoor	 2)		■	
 Hygiene	 2)		■	
Daunen	 2)		■	
 Daunenjacken	 		■	

1) Zusätzlich zum Programm können Sie eine oder mehrere Optionen auswählen.

2) Standardeinstellung

3) Siehe Kapitel OPTIONEN: Trockenzeit beim Programm Wolle

## Verbrauchswerte

Programm	U/min/Restfeuchte	Trocken- zeit <sup>1)</sup>	Energie- ver- brauch <sup>2)</sup>
Baumwolle <b>Eco</b> 8,0 kg			
 <i>Schrantrocken</i>	1400 U/min/50%	150 Min.	1,25 kWh
	1000 U/min/60%	175 Min.	1,47 kWh
Baumwolle 8,0 kg			
 <i>Bügelrocken</i>	1400 U/min/50%	110 Min.	0,85 kWh
	1000 U/min/60%	125 Min.	1,05 kWh
Baumwolle <b>Eco</b> 4,0 kg			
 <i>Schrantrocken</i>	1400 U/min/50%	90 Min.	0,70 kWh
	1000 U/min/60%	105 Min.	0,83 kWh
Pflegeleicht 4,0 kg			
 <i>Schrantrocken</i>	1200 U/min/40%	74 Min.	0,54 kWh



Programm	U/min/Restfeuchte	Trockenzeit <sup>1)</sup>	Energieverbrauch <sup>2)</sup>
	800 U/min/50%	86 Min.	0,64 kWh

1) Für Teilbeladung ist die Programmdauer kürzer und das Gerät verbraucht weniger Energie.

2) Unpassende Umgebungstemperatur und/oder schwach geschleuderte Wäsche können die Programmdauer verlängern und den Energieverbrauch erhöhen.

## 7. OPTIONEN

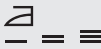
### 7.1 Trockengrad

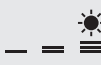
Diese Option ermöglicht Ihnen den erforderlichen Trockengrad einzustellen. Sie können das Niveau den Trockengrad wählen:	
	bügelfertig - <b>Bügeltrockene</b> Stufe
	schrankfertig - <b>Schranktrockene</b> Stufe <sup>1)</sup>
	schrankfertig - <b>Extratrockene</b> Stufe

1) - Voreinstellung des Programms

### 7.2 Trockenzeit

Für: Die Programme Baumwolle, Bettwäsche **XL**, Pflegeleicht und MixDry. Damit kann die Dauer des Trockenprogramms von min. 10 Minuten bis max. 2 Stunden (in Schritten von 10 Minuten) eingestellt werden. Wenn diese Option auf die höchste Stufe gestellt wird, erlischt die Beladungsanzeige.

 Das Programm dauert so lange wie die eingestellte Trockenzeit, unabhängig von der Wäschemenge und ihrer Feuchtigkeit.

EMPFEHLUNG FÜR DIE ZEITWAHL	
Bis zu 10 Min.	Nur kühle Luft (keine Heizung)

EMPFEHLUNG FÜR DIE ZEITWAHL	
10 - 40 Min.	Zusätzliche Trocknungszeit zur Verbesserung des Trockenergebnisses nach vorherigem Trocknungsprogramm.
> 40 Min.	Vollständiges Trocknen einer kleinen Wäschemenge bis zu 4 kg, gut geschleudert (> 1200 U/min).

### Trockenzeit beim Wolle Programm

Option verfügbar für das Wolle-Programm zur Einstellung des Trockengrads auf eine höhere oder niedrigere Stufe.

### 7.3 Knitterschutz

Verlängert die Knitterschutzphase (30 Minuten) am Ende des Trockenprogramms auf bis zu 120 Minuten. Nach der Trocknungsphase dreht sich die Trommel in kurzen Abständen, damit die Wäsche knitterfrei bleibt. Während der Knitterschutzphase kann Wäsche entnommen werden.

### 7.4 Leise

Der Geräuschpegel wird reduziert, ohne die Trockenqualität zu beeinträchtigen. Dabei verlängert sich die Programmdauer.

### 7.5 Signal

Das akustische Signal ertönt bei folgenden Anlässen:

- am Programmende.
- beim Start und am Ende der Knitterschutzphase.

Das akustische Signal ist standardmäßig immer eingeschaltet. Mit dieser Option können Sie den Ton aktivieren oder deaktivieren.

## 7.6 Fertig In



Diese Option ermöglicht die Auswahl der Zeit, zu welcher ein Programm beendet werden soll. Nach der Aktivierung wartet die Maschine auf den richtigen Moment, um mit dem Trocknungsprozess zu beginnen.

Fertig In Zeit ist die Summe aus Warte- und Trocknungszeit.

So stellen Sie die Option Fertig In ein:

1. Stellen Sie das Trockenprogramm und die Optionen ein.
2. Berühren Sie Fertig In wiederholt, bis das Display die gewünschte Zeit anzeigt, innerhalb derer das Programm beendet werden soll (z. B. 12h, wenn das Programm innerhalb von 12 Stunden beendet werden muss).
3. Berühren Sie die Taste Start/Pause. Die Trommel beginnt sich zu drehen, um die **ProSense** Schätzung durchzuführen, falls dies im ausgewählten Programm vorgesehen ist.
4. Das Gerät startet den Countdown bis zum Programmende und das Programm beginnt, um zum richtigen Zeitpunkt zu enden.

## 7.7 Bevorzugte Programme

Diese Auswahlpositionen sind verfügbar, nachdem das Gerät mit dem Wi-Fi verbunden wurde.

Die Favoriten-Programme können über die App eingestellt und gespeichert werden, wobei nur aus den verfügbaren Programmen ausgewählt werden kann, die in die drei auf dem Bedienfeld angegebenen Kategorien unterteilt sind.

Sobald die Favoriten-Programme eingestellt sind, können Sie eines davon über die App oder durch Drehen des Programmwahlschalters auf die entsprechende Position auswählen: Die entsprechende LED leuchtet auf und die Informationen auf dem Display werden entsprechend aktualisiert.



Die Favoriten-Programme können über den entsprechenden App-Befehl oder durch Drücken der Tastenkombination Werkseinstellungen abgebrochen werden.

## 7.8 Fernstart

Durch kurzes Berühren dieser Taste wird die Fernstartfunktion aktiviert, mit der Sie das Gerät aus der Ferne starten, anhalten und stoppen können.

Die zugehörige LED leuchtet auf und das zugehörige Symbol erscheint auf dem Display.



Wenn Sie ein Programm über die App einstellen und es nicht mit der Einstellposition übereinstimmt, erscheint abwechselnd **APP** Text mit der Programmdauer.

Halten Sie diese Taste länger gedrückt, um zwei weitere Funktionen zu aktivieren:

- Halten Sie sie 3 Sekunden lang gedrückt, solange ein Klick ertönt: Das Wi-Fi wird ein- und ausgeschaltet.
- Die Taste 10 Sekunden gedrückt halten, bis ein doppelter Beep ertönt und auf dem Display **---** erscheint: um die Netzwerk-Zugangsdaten zurückzusetzen.

## 7.9 SyncDry Funktion

Mit dieser Funktion stellt Ihr Wäschetrockner automatisch das am besten geeignete Programm ein, das auf das zuletzt ausgeführte Waschprogramm

abgestimmt ist. Sobald Ihr Wäschetrockner beladen ist, müssen Sie nur noch das Trockenprogramm starten. Weitere Programm- oder Optionseinstellungen am Wäschetrockner sind nicht erforderlich.

Nach Beendigung des Waschprogramms überträgt die Waschmaschine die Programmdateien über das Wi-Fi des Heimrouters in die AEG Cloud sowie an Ihren Wäschetrockner.



Um die SyncDry Funktion nutzen zu können, müssen der AEG Wäschetrockner und die Waschmaschine mit demselben Heimnetzwerk verbunden und mit der My AEG Care App gekoppelt sein.

Einschalten der Funktion :

1. Geben Sie die saubere Wäsche nach Beendigung des Waschganges in den Trockner.
2. Berühren Sie die Taste **SyncDry**.
3. Alle Anzeigesymbole bleiben ausgeschaltet, mit Ausnahme des **Wi-Fi-Symbols** und der **ProSense** Balken, die einige Sekunden lang per Animation anzeigen, dass das Gerät Daten aus der Cloud abrufen.
4. Das Display zeigt automatisch das vorgeschlagene Programm an. Wenn

der Datenabruf nach 10 Sekunden nicht erfolgreich ist, erlischt die LED der Taste und das Gerät sendet ein akustisches Fehlersignal. Anschließend wird das zuvor ausgewählte Programm wieder eingestellt.

5. Berühren Sie die Taste **Start/Pause**, um den Trocknungsvorgang zu starten.



Wenn das Programm **SyncDry** eingestellt ist, kann der Nutzer trotzdem noch die Optionen ändern oder durch Drehen des Knopfes oder mit der App ein anderes Programm auswählen. In solchen Fällen schaltet sich die LED der **SyncDry** Taste aus, um anzuzeigen, dass das Programm nicht mehr das empfohlene Programm ist. Das automatische **SyncDry** Programm kann erneut ausgewählt werden, indem die entsprechende Taste gedrückt wird, bis die Daten in der Cloud verfügbar sind.

## 8. VOR DER ERSTEN INBETRIEBNAHME



Die hinteren Trommelverriegelungen werden automatisch entfernt, wenn der Trockner zum ersten Mal eingeschaltet wird. Es können Geräusche zu hören sein.

### Entriegeln der hinteren Trommelverriegelungen:

1. Schalten Sie das Gerät ein.
2. Stellen Sie ein beliebiges Programm ein.
3. Drücken Sie die Taste Start/Pause.

Die Trommel beginnt zu drehen. Die hinteren Trommelverriegelungen werden automatisch deaktiviert.

### Bevor Sie das Gerät zum Trocknen von Wäsche benutzen:

- Reinigen Sie die Trommel des Wäschetrockners mit einem feuchten Tuch.
- Starten Sie ein 1-Std.-Programm mit feuchter Wäsche.

- i** Zu Beginn eines Trockengangs (in den ersten 3 - 5 Min.) ist der Geräuschpegel möglicherweise etwas höher. Die Ursache ist der Kompressoranlauf. Dies ist normal bei Geräten mit Kompressoren, wie Kühlschränken und Gefriergeräten.

## 8.1 Ungewöhnlicher Geruch

Das Gerät ist zu voll beladen.

Nach dem Auspacken des Geräts entsteht ein ungewöhnlicher Geruch. Dieser ist bei brandneuen Geräten normal.

Das Gerät besteht aus mehreren verschiedenen Materialien, die zusammengenommen einen ungewöhnlichen Geruch erzeugen können.

Im Laufe der Zeit, nach wenigen Trocknungszyklen, verflüchtigt sich der ungewöhnliche Geruch.

## 8.2 Geräusche

- i** Während des Trocknungsprogramms können zu verschiedenen Zeiten unterschiedliche Geräusche zu hören sein. Diese Betriebsgeräusche sind völlig normal.

**Der Kompressor ist eingeschaltet.**

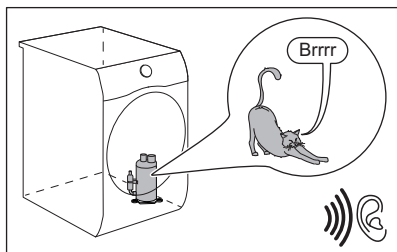

**Die Trommel dreht sich.**

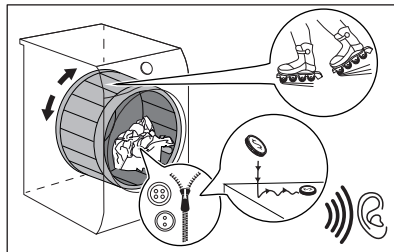

**Die Lüfter sind eingeschaltet.**

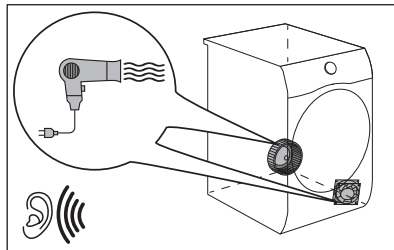

**Die Pumpe fördert das Kondenswasser in den Tank.**

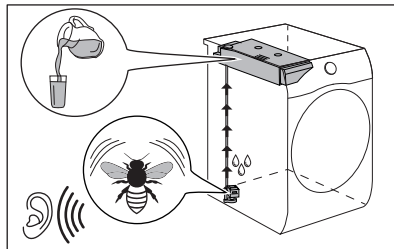

## 9. TÄGLICHER GEBRAUCH

### 9.1 Vorbereiten der Wäsche



Sehr oft ist die Wäsche nach dem Waschgang verheddert und ineinander verwickelt. Das Trocknen von verheddeter und verwickelter Kleidung ist ineffizient. Um einen korrekten Luftstrom und eine gleichmäßige Trocknung zu gewährleisten, wird empfohlen, die Kleidungsstücke nacheinander auszuschüteln und in den Wäschetrockner zu laden.

Zur Sicherstellung eines ordnungsgemäßen Trocknungsprozesses:

- Schließen Sie die Reißverschlüsse.
- Schließen Sie Bettbezüge.
- Trocknen Sie keine Krawatten oder lose Bänder (z.B. von Schürzen). Binden Sie sie zusammen, bevor Sie ein Programm starten.
- Entfernen Sie alle Gegenstände aus den Taschen.
- Drehen Sie Kleidungsstücke mit einem Innenfutter aus Baumwolle auf

links. Das Baumwollfutter muss nach außen zeigen.

- Stellen Sie ein Programm ein, das sich für die Wäscheart eignet.
- Mischen Sie nicht helle mit dunklen Textilien.
- Achten Sie auf die Auswahl von geeigneten Programmen für Baumwolle, Trikotwäsche und Strickwaren, um das Einlaufen der Wäsche zu verringern.
- Überschreiten Sie nicht die maximale Beladungsmenge, die im Kapitel Programmübersicht oder auf dem Display angegeben ist.
- Trocknen Sie nur Textilien, die für Wäschetrockner geeignet sind. Beachten Sie das Pflegeetikett der Textilien.
- Trocknen Sie nicht große und kleine Wäschestücke zusammen. Kleine Wäschestücke können sich in den großen verfangen und werden nicht getrocknet.
- Schütteln Sie die großen Kleidungsstücke und Textilien aus, bevor Sie sie in den Wäschetrockner legen. So vermeiden Sie feuchte Stellen in den Wäschestücken nach dem Trockengang.

Pflegeetikett	Beschreibung
	Die Wäsche ist trocknergeeignet.
	Die Wäsche kann bei höheren Temperaturen getrocknet werden.
	Die Wäsche darf nur bei niedrigeren Temperaturen getrocknet werden.
	Die Wäsche ist nicht trocknergeeignet.

### 9.2 Zur Erzielung bester Trocknungsergebnisse

- Das ausgewählte Programm muss für die Art der zu trocknenden Wäsche geeignet sein.
- Der Filter muss sauber sein. Ein verstopftes Sieb macht die Trocknung unwirtschaftlich.
- Es wird empfohlen, die Wäschestücke vor dem Einfüllen auszuschütteln. Lockere Wäsche lässt sich besser trocknen.



- Die empfohlene zu trocknende Wäschemenge muss eingehalten werden.
- Die Lüftungsschlitze müssen sauber sein.

### 9.3 Einfüllen der Wäsche



#### VORSICHT!

Achten Sie darauf, dass die Wäsche nicht zwischen der Tür und der Gummidichtung eingeklemmt ist.

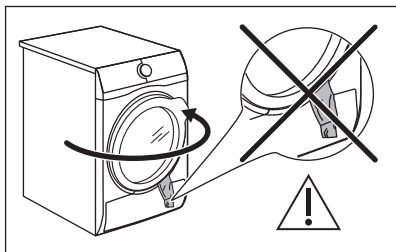

1. Ziehen Sie die Gerätetür auf.
2. Füllen Sie die Wäsche Stück für Stück ein.
3. Schließen Sie die Gerätetür.

### 9.4 Einschalten des Geräts

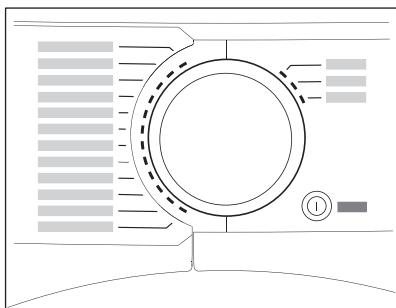

Einschalten des Geräts:

Drücken Sie die Ein/Aus-Taste. Wenn das Gerät eingeschaltet ist, erscheinen einige Anzeigen auf dem Display.

### 9.5 Funktion Auto Off

Um den Energieverbrauch zu verringern, schaltet die Funktion Auto Off das Gerät in den folgenden Fällen automatisch aus:

- Wenn das Sensorfeld Start/Pause nicht innerhalb von 5 Minuten berührt wird.
- 5 Minuten nach Programmende.

Drücken Sie zum Einschalten des Geräts die Taste Ein/Aus.

Wenn das Gerät eingeschaltet ist, erscheinen einige Anzeigen auf dem Display.

### 9.6 Einstellen eines Programms

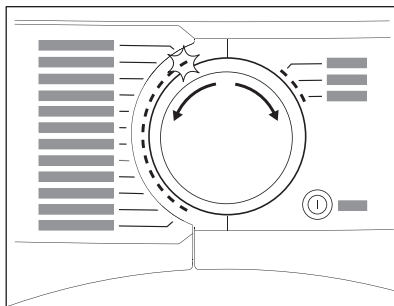

Wählen Sie das gewünschte Programm mit dem Programmwählschalter aus. Das Display zeigt die ungefähre Programmdauer an.



Die tatsächliche Trockenzeit hängt von der Art der Beladung (Menge und Zusammensetzung), der Raumtemperatur und der Feuchtigkeit der Wäsche nach der Schleuderphase ab.

### 9.7 Optionen

Sie können zusätzlich zum Programm eine oder mehr Optionen einstellen.

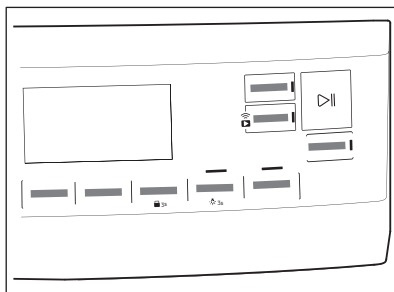

Drücken Sie die entsprechende Taste, um die Option ein- oder auszuschalten. Das Symbol der Option erscheint auf dem Display und die Kontrolllampe über der Taste leuchtet.

## 9.8 Option Kindersicherung

Die Kindersicherung kann eingeschaltet werden, um zu verhindern, dass Kinder mit dem Gerät spielen. Die Kindersicherung sperrt alle Tasten sowie den Programmwahlschalter (diese Option sperrt nicht die Taste **Ein/Aus**).

Einschalten der Kindersicherung:

- Bevor Sie die Taste **Start/Pause** berühren - das Gerät startet nicht
- Nachdem Sie die Taste **Start/Pause** berührt haben - die Programm- und Optionsauswahl ist ausgeschaltet.

### Aktivierung der Kindersicherungsoption:



1. Schalten Sie den Wäschetrockner ein.
2. Wählen Sie eines der verfügbaren Programme.
3. Halten Sie die **Knitterschutz** Taste etwa 3 Sekunden lang gedrückt.

Das Symbol  erscheint im Display.

4. Berühren Sie zum Ausschalten der Kindersicherung obige Taste erneut, bis das Symbol erlischt.

## 9.9 Starten eines Programms

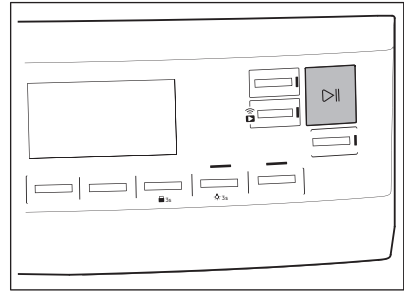

So starten Sie das Programm:

Berühren Sie die Taste **Start/Pause**. Das Gerät startet und die Kontrolllampe über der Taste blinkt nicht mehr, sondern leuchtet konstant.

## 9.10 Die ProSense Beladungserkennung

-  Die **ProSense** ProSense-Technologie ermittelt die Wäschemenge und berechnet die Programmdauer.

Nach der Einstellung eines Trockenprogramms leuchtet das Symbol **ProSense** im Display, wenn das Programm es unterstützt.

Mit Berühren der Taste Start/Pause beginnt das ProSense mit der Messung der Lademenge:

1. Das Gerät erkennt die Beladung in der ersten Minute: Die Anzeige blinkt, die Balken unter dem Symbol **ProSense**  bewegen sich vor und zurück und die Trommel dreht sich kurz.
2. Wenn sich die Trommel nicht mehr dreht, zeigt das Display die neue Programmdauer an, die sich nach der festgestellten Beladung richtet. Die Anzahl der Balken von 1 bis 4 stellt die geschätzte Beladungsmenge dar. 4 Balken stellen die maximale Beladungsmenge für das ausgewählte Programm dar.

**i** Bei einer **Überlastung der Trommel** leuchtet die Anzeige für die maximale Beladung erneut auf und die

Anzeige **MAX** blinkt. In diesem Fall können Sie während dieser 30 Sekunden die Tür des Geräts öffnen und die überzähligen Kleidungsstücke entfernen. Berühren Sie nach der Entnahme die Start/Pause Taste, um das Programm erneut zu starten. Wird die Wäschemenge nicht verringert, startet das Programm trotzdem. In diesem Fall können keine optimalen Ergebnisse garantiert werden.

## 9.11 Programmänderung

Ändern eines Programms:

1. Drücken Sie zum Ausschalten des Geräts die Taste Ein/Aus.
2. Drücken Sie zum Einschalten des Geräts nochmals die Taste Ein/Aus.
3. Wählen Sie ein neues Programm.

## 9.12 Programmende

**i** Reinigen Sie das Sieb und leeren Sie den Wasserbehälter nach jedem Trockenprogramm. (Siehe Kapitel REINIGUNG UND PFLEGE)

Nach Abschluss des Trockenprogramms erscheint das Symbol  im Display. Ist die Option Signal eingeschaltet, ertönt

etwa eine Minute lang eine akustische Signalfolge.

**i** Wenn Sie das Gerät nicht ausschalten, startet die Knitterschutzphase (nicht bei allen Programmen). Das blinkende Symbol  zeigt an, dass die Knitterschutzphase durchgeführt wird. Während dieser Phase kann Wäsche entnommen werden.

Entnehmen der Wäsche:

1. Halten Sie zum Ausschalten des Geräts die Taste Ein/Aus 2 Sekunden gedrückt.
  2. Öffnen Sie die Tür des Geräts.
  3. Entnehmen Sie die Wäsche.
  4. Schließen Sie die Gerätetür.
- Mögliche Ursachen für unbefriedigende Trocknungsergebnisse:

- Der standardmäßig eingestellte Trockengrad ist ungeeignet. Siehe Kapitel *Einstellen des standardmäßigen Trockengrads*
- Die Raumtemperatur ist zu niedrig oder zu hoch. Die optimale Raumtemperatur liegt zwischen 18 °C und 25 °C.

## 9.13 Trommellicht leuchtet

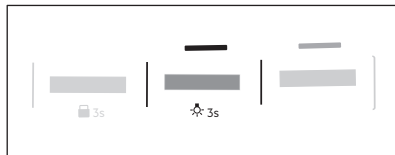

Halten Sie die **Leise** Taste etwa 3 Sekunden lang gedrückt. Das Licht in der Trommel leuchtet.

# 10. TIPPS UND HINWEISE

## 10.1 Umwelttipps

- Die Wäsche vor dem Trocknen ausreichend schleudern.
- Überschreiten Sie nicht die in der Programmübersicht aufgeführten Füllmengen.

- Reinigen Sie das Sieb nach jedem Trockengang.
- Benutzen Sie keinen Weichspüler für Wäsche, die Sie anschließend in den Trockner geben. Im Wäschetrockner wird die Wäsche automatisch weich.
- Das Wasser aus dem Wasserbehälter kann zum Bügeln der Wäsche

verwendet werden. Sie müssen zuerst das Wasser filtern, um die restlichen Textilfasern zu entfernen (hierfür eignet sich ein einfacher Kaffeefilter).

- Verstellen Sie nicht die Lüftungsschlitze am Boden des Geräts.
- Stellen Sie sicher, dass der Aufstellungsort des Geräts gut belüftet ist.

## 10.2 Einstellung des standardmäßigen Trockengrads

Ändern des standardmäßigen Trockengrads:

1. Schalten Sie das Gerät ein.
2. Wählen Sie eines der verfügbaren Programme.
3. Halten Sie die Tasten **Trockenzeit** und **Knitterschutz** gleichzeitig gedrückt.







Das Display zeigt eines der folgenden Symbole an:

 - Höchster Trockengrad

 - Stärkerer Trockengrad

 - Standardmäßiger Trockengrad

4. Berühren Sie die Taste **Start/Pause** wiederholt, bis der gewünschte Trockengrad angezeigt wird.

Trockengrad	Symbol	Symbol im Display
Höchster Trockengrad	+ 	
Stärkerer Trockengrad	+ 	
Standardmäßiger Trockengrad		

5. Halten Sie zum Speichern der Einstellung die Tasten **Trockenzeit** und **Knitterschutz** gleichzeitig etwa 2 Sekunden gedrückt.





## 10.3 Ausschalten der Behälteranzeige

*Die Anzeige des Wasserbehälters ist werkseitig eingeschaltet. Sie leuchtet am Ende des Trockenprogramms oder während des Programms, wenn der Wasserbehälter voll ist. Wenn der Bausatz zur Ableitung des Kondenswassers installiert ist, wird das Wasser automatisch abgepumpt und die Anzeige kann ausgeschaltet werden.*

Deaktivieren der Anzeige:

1. Schalten Sie das Gerät ein.
2. Wählen Sie eines der verfügbaren Programme.
3. Halten Sie die Tasten **Leise** und **Signal** gleichzeitig gedrückt.

Eine von 2 Konfigurationen ist möglich:

- Die Anzeige Behälter:  ist eingeschaltet, wenn das Symbol  leuchtet - die Anzeige des Wasserbehälters ist dauerhaft eingeschaltet
- Die Anzeige Behälter:  ist ausgeschaltet, wenn das Symbol  leuchtet - die Anzeige des Wasserbehälters ist dauerhaft ausgeschaltet

## 10.4 Betriebsstundenzähler

Diese Funktion bietet die Möglichkeit, die Gesamtbetriebsdauer des Geräts in Stunden anzuzeigen, und zwar ab dem Zeitpunkt des ersten Einschaltens des Geräts. Es wird die tatsächliche Laufzeit der Programme angezeigt (ohne Pausen und verzögerten Start).

Um diesen Wert anzuzeigen, gehen Sie wie folgt vor:

1. Zum Einschalten des Geräts drücken Sie die Taste **Ein/Aus**.
2. Halten Sie die **Trockenzeit** und **Trockengrad** Tasten einige Sekunden lang gedrückt.
3. Nach 3 Sekunden wird die Gesamtbetriebszeit des Geräts auf dem Display angezeigt: Wenn die Betriebszeit z. B. **1276** Stunden beträgt, zeigt das Display 2 Sekunden lang den Text **Hr** an, danach 2 Sekunden lang **12**, gefolgt

von **76**. Dieser Wert wird mit einer Folge von jeweils zwei Ziffern angezeigt: Die ersten beiden Ziffern stehen für Tausender und Hunderter, die zweiten beiden Ziffern für Zehner und Einer.

Um diesen Modus zu verlassen, drücken Sie entweder eine beliebige Taste, drehen Sie den Wahlschalter oder schalten Sie das Gerät aus.

## 10.5 Werkseinstellungen

Mit dieser Funktion können Sie die Werkseinstellungen wiederherstellen. Die gespeicherten Optionen und Betriebsmodi werden zurückgesetzt. Außerdem werden die Anmeldedaten für das WiFi-Netzwerk aus dem Speicher des Geräts gelöscht und die personalisierten Programmeinstellungen zurückgesetzt.

Um diese Option zu **aktivieren**, folgen Sie den folgenden Schritten:

1. Schalten Sie das Gerät durch Drücken der Taste **Ein/Aus** ein.
2. Warten Sie ungefähr 8 Sekunden.
3. Halten Sie die **Leise** und **Knitterschutz** Tasten einige Sekunden lang gedrückt.
4. Das Gerät bestätigt den Vorgang mit der Anzeige — — —.



Sollte der Vorgang nicht funktionieren (z. B. wegen Zeitüberschreitung oder falscher Tastenkombination), schalten Sie das Gerät aus und wiederholen Sie den Vorgang von vorne.

# 11. REINIGUNG UND PFLEGE

## 11.1 Reinigen des Siebs

Am Ende jedes Programms leuchtet das Symbol  *Filter* im Display und Sie müssen das Sieb reinigen.



Das Sieb hält die Flusen während des Trockengangs zurück.



Um die beste Trocknungsleistung zu erzielen, reinigen Sie das Sieb regelmäßig. Ein verstopftes Sieb führt zu längeren Programmen und einem erhöhten Energieverbrauch. Reinigen Sie das Sieb mit Ihrer Hand und ggf. mit einem Staubsauger.



### VORSICHT!

Vermeiden Sie die Verwendung von Wasser zur Reinigung des Siebs. Werfen Sie die Flusen in den Abfalleimer (Vermeiden Sie die Einleitung von Kunststofffasern in das Umweltwasser).

1. Öffnen Sie die Tür. Ziehen Sie das Sieb nach oben.

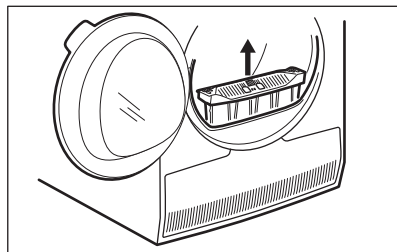

2. Drücken Sie auf den Haken, um das Sieb zu öffnen.

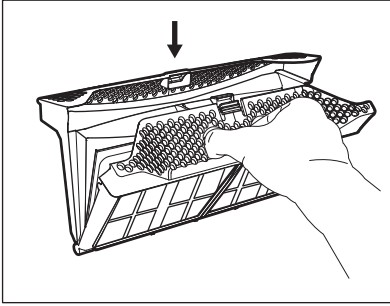

3. Entfernen Sie die Flusen von den beiden inneren Teilen des Siebs mit der Hand.

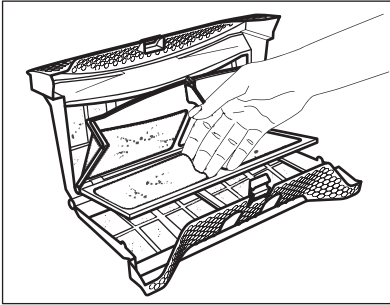

Werfen Sie die Flusen in den Abfalleimer.

4. Reinigen Sie das Sieb ggf. mit einem Staubsauger. Schließen Sie das Sieb.
5. Entfernen Sie bei Bedarf Flusen aus der Siebaufnahme und der Dichtung. Sie können dazu einen Staubsauger verwenden. Setzen Sie das Sieb in seine Aufnahme ein.

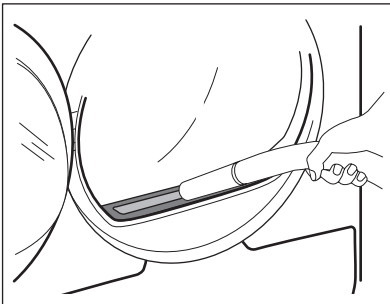

## 11.2 Leeren des Wasserbehälters

Der Kondensatbehälter muss nach jedem Trockengang entleert werden.

Wenn der Kondensatbehälter voll ist, stoppt das Programm automatisch. Das Symbol  *Behälter* leuchtet im Display und Sie müssen den Behälter leeren.

So leeren Sie den Behälter:

1. Ziehen Sie den Wasserbehälter heraus und halten Sie ihn waagrecht.

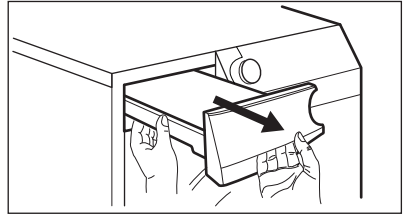

2. Ziehen Sie die Kunststoffverbindung heraus und entleeren Sie das Wasser in ein Waschbecken.

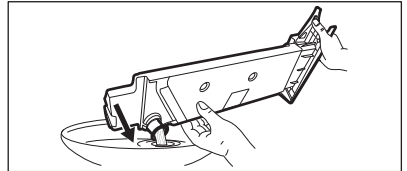

3. Drücken Sie die Kunststoffverbindung wieder ein und setzen Sie den Wasserbehälter wieder in das Gerät.
4. Drücken Sie die Taste Start/Pause, um das Programm fortzusetzen.

## 11.3 Reinigen des Kondensators

Blinkt das Symbol  *Kondensator* im Display, müssen der Kondensator und sein Fach überprüft werden. Sind sie verschmutzt, reinigen Sie beide. Führen Sie diese Kontrolle mindestens alle 6 Monate durch.



**WARNUNG!**  
Berühren Sie die Metalloberfläche nicht mit bloßen Händen. Verletzungsgefahr! Tragen Sie Schutzhandschuhe. Reinigen Sie vorsichtig, damit die Metalloberfläche nicht beschädigt wird.

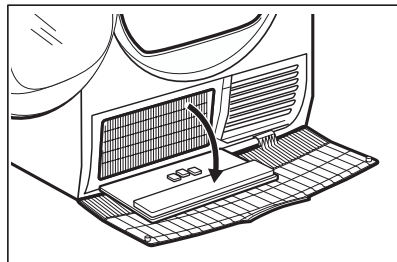

Prüfung:

1. Öffnen Sie die Tür. Ziehen Sie das Sieb nach oben.

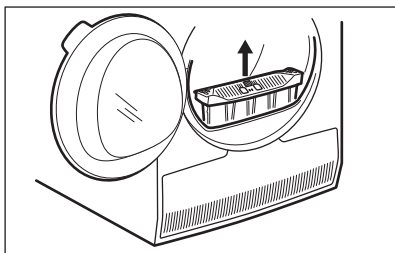

2. Öffnen Sie die Kondensatorabdeckung.

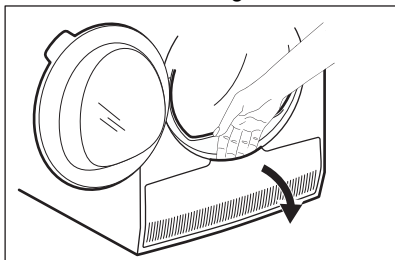

3. Drehen Sie den Hebel, um den Kondensatordeckel zu entriegeln.

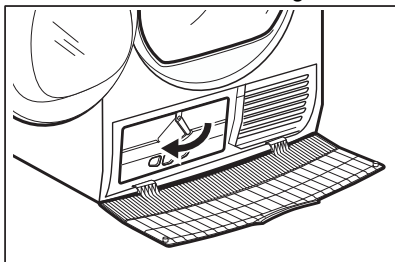

4. Klappen Sie den Kondensatordeckel nach unten.

5. Entfernen Sie nach Bedarf die Flusen aus dem Kondensator und seinem Fach. Sie können einen Staubsauger mit dem Bürstenaufsatz verwenden.

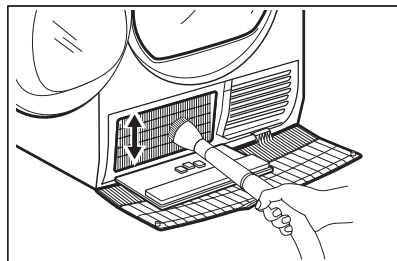

6. Schließen Sie den Kondensatordeckel.
7. Drehen Sie den Hebel, bis er einrastet.
8. Setzen Sie den Filter wieder ein.

## 11.4 Reinigen der Trommel



**WARNUNG!**  
Trennen Sie das Gerät vor der Reinigung von der Stromversorgung.

Verwenden Sie zur Reinigung der Trommelinnenfläche und der Abweiser einen handelsüblichen neutralen Reiniger. Trocknen Sie die gereinigten Flächen mit einem weichen Tuch.



**VORSICHT!**  
Verwenden Sie zur Reinigung der Trommel keine Scheuermittel oder Metallschwämmchen.

## 11.5 Reinigen des Bedienfelds und Gehäuses

Verwenden Sie zur Reinigung des Bedienfelds und Gehäuses einen handelsüblichen neutralen Reiniger.

Verwenden Sie zur Reinigung ein feuchtes Tuch. Trocknen Sie die gereinigten Flächen mit einem weichen Tuch.



### VORSICHT!

Verwenden Sie keine Möbelreiniger oder Reinigungsmittel, die eine Korrosion des Geräts verursachen können.

## 11.6 Reinigen der Lüftungsschlitze

Beseitigen Sie Flusen aus dem Lüftungsgitter mit einem Staubsauer.

# 12. FEHLERSUCHE



### WARNUNG!

Siehe Kapitel Sicherheitshinweise.

## 12.1 Fehlercodes

Das Gerät startet nicht oder stoppt während des Betriebs.

Versuchen Sie zunächst selbst eine Lösung für das Problem zu finden (siehe Tabelle). Wenn das Problem weiterhin besteht, wenden Sie sich an den autorisierten Kundendienst.



### WARNUNG!

Schalten Sie das Gerät vor der Überprüfung aus.

**Bei größeren Störungen ertönt ein akustisches Signal, das Display zeigt einen Fehlercode an und die Start/Pause-Taste blinkt möglicherweise kontinuierlich:**

Fehlercode	Mögliche Ursache	Problembeseitigung
<b>E50</b>	Der Gerätemotor ist überlastet. Zu viel Wäsche oder Wäsche hat sich in der Trommel verfangen.	Das Programm wurde nicht abgeschlossen. Nehmen Sie die Wäsche aus der Trommel, stellen Sie das Programm ein und starten Sie es neu.
<b>E90 oder E91</b>	Interner Fehler. Keine Kommunikation zwischen den elektronischen Bauteilen des Geräts.	Das Programm wurde nicht ordnungsgemäß beendet oder der Betrieb zu früh unterbrochen. Schalten Sie das Gerät aus und wieder ein. Erscheint der Fehlercode erneut, wenden Sie sich an den autorisierten Kundenservice.



Fehlercode	Mögliche Ursache	Problembhebung
<b>EH0</b>	Die Netzspannungsversorgung schwankt.	Zeigt das Gerät <b>EH0</b> an, warten Sie, bis die Netzspannung stabil ist, und drücken Sie dann auf Start. Wenn das Gerät das Programm ohne jegliche Anzeige anhält, drücken Sie Programmstart. Wenn die Warnung erscheint, überprüfen Sie die Funktionsfähigkeit des Netzkabels / der Netzsteckdose oder die Netzspannung.

Werden andere Fehlercodes im Display angezeigt, dann schalten Sie das Gerät aus und wieder ein. Tritt das Problem weiterhin auf, dann wenden Sie sich an den autorisierten Kundendienst.

Falls ein anderes Problem mit dem Wäschetrockner auftritt, finden Sie in der folgenden Tabelle mögliche Lösungen.

## 12.2 Problembhebung

Störung	Mögliche Ursache	Problembhebung
Der Wäschetrockner funktioniert nicht.	Der Wäschetrockner ist nicht an die Stromversorgung angeschlossen.	Stecken Sie den Stecker in die Steckdose. Kontrollieren Sie die Sicherung der Hausinstallation.
	Die Tür ist offen.	Schließen Sie die Tür.
	Die Ein/Aus-Taste wurde nicht gedrückt.	Drücken Sie die Ein/Aus-Taste.
	Die Start/Pause-Taste wurde nicht berührt.	Berühren Sie die Taste Start/Pause.
	Das Gerät befindet sich im Standby-Modus.	Drücken Sie die Ein/Aus-Taste.

Störung	Mögliche Ursache	Problembesehung
Nicht zufriedenstellendes Trocknungsergebnis.	Es wurde ein falsches Programm eingestellt.	Wählen Sie ein geeignetes Programm. <sup>1)</sup>
	Das Sieb ist verstopft.	Reinigen Sie den Filter. <sup>2)</sup>
	Trockengrad wurde auf eingestellt  Bügelrocken. <sup>3)</sup>	Stellen Sie die Option Trockengrad auf eine höhere Stufe.
	Das Gerät war überladen.	Überschreiten Sie nicht die maximale Füllmenge.
	Die Lüftungsschlitze sind verstopft.	Reinigen Sie die Lüftungsschlitze am Boden des Geräts.
	Schmutz auf dem Feuchtigkeitssensor in der Trommel.	Reinigen Sie die vordere Oberfläche der Trommel.
	Der Trockengrad war nicht auf die gewünschte Stufe eingestellt.	Stellen Sie den Trockengrad ein. <sup>4)</sup>
Die Einfülltür schließt nicht	Der Kondensator ist verstopft.	Reinigen Sie den Kondensator. <sup>2)</sup>
	Das Sieb ist nicht eingerastet.	Setzen Sie das Sieb in die richtige Position ein.
Zwischen der Tür und der Dichtung ist Wäsche eingeklemmt.	Entfernen Sie die eingeklemmten Wäschestücke und schließen Sie die Tür.	
	Es ist nicht möglich, das Programm oder die Option zu ändern.	Nach dem Programmstart kann das Programm oder die Option nicht geändert werden.
Es kann keine Option gewählt werden. Es ertönt ein akustisches Signal.	Die Option, die Sie einschalten möchten, lässt sich nicht mit dem ausgewählten Programm kombinieren.	Schalten Sie den Wäschetrockner aus und wieder ein. Ändern Sie bei Bedarf das Programm oder die Option.
Die Trommelbeleuchtung funktioniert nicht.	Defekte Trommellampe.	Wenden Sie sich zum Austausch der Trommellampe an das Kundenservicezentrum.
Auf dem Display erscheint eine unerwartete Dauer.	Die Dauer des Trockenprogramms wird entsprechend der Wäschemenge und der Restfeuchte berechnet.	Dies geschieht automatisch - das Gerät funktioniert ordnungsgemäß.

Störung	Mögliche Ursache	Problembeseitigung
Ein Programm ist inaktiv.	Der Wasserbehälter ist voll.	Leeren Sie den Wassertank und drücken Sie die Start/Pause-Taste. 2)
Das Trockenprogramm ist zu kurz.	Die Wäschemenge ist nicht ausreichend.	Wählen Sie ein Programm. Der Zeitwert muss mit der Waschladung übereinstimmen. Wir empfehlen für ein Wäschestück oder eine kleine Wäschemenge kurze Trockenzeiten einzustellen.
	Die Wäsche ist zu trocken.	Wählen Sie ein geeignetes Zeitprogramm oder einen höheren Trockengrad (z. B. ☀️ <i>Extratrocken</i> )
Das Trockenprogramm ist zu lang 5)	Das Sieb ist verstopft.	Reinigen Sie den Filter.
	Das Gerät ist überladen.	Überschreiten Sie nicht die maximale Füllmenge.
	Die Wäsche wurde nicht genug geschleudert.	Schleudern Sie die Wäsche gut in der Waschmaschine.
	Zu niedrige oder zu hohe Raumtemperatur - dies ist keine Geräte-störung.	Stellen Sie sicher, dass die Raumtemperatur mehr als +5 °C und weniger als +35 °C beträgt. Die optimale Raumtemperatur für die besten Trocknungsergebnisse liegt zwischen 18 °C und 25 °C.
Im Display wird Folgendes angezeigt:  .	Alle Tasten mit Ausnahme von Start/Pause sind inaktiv.	Das Gerät lädt die App-Updates herunter. Warten Sie, bis der Aktualisierungsprozess abgeschlossen ist. Wird das Gerät während der Aktualisierung ausgeschaltet, fährt es mit der Aktualisierung fort, wenn es wieder eingeschaltet wird.
Keine drahtlose Verbindung oder Verbindung bricht oft ab.	Das drahtlose Heimnetzwerk funktioniert nicht.	Prüfen Sie die Konfiguration des drahtlosen Heimnetzwerks. Starten Sie den Router neu. Tritt das Problem weiterhin auf, wenden Sie sich an Ihren Mobilfunkanbieter.
	Das intelligente Gerät oder die Maschine oder beide sind nicht mit dem drahtlosen Netzwerk gekoppelt.	Wiederholen Sie die Konfigurationsschritte der Verbindung am intelligenten Gerät, an der Maschine oder an beiden.

Störung	Mögliche Ursache	Problembesehung
Die Verbindung mit dem Gerät über die My AEG Care App funktioniert oftmals nicht.	Schlechte oder fehlende Verbindung zwischen dem Wäschetrockner und Router.	Achten Sie auf eine korrekte Verbindung zwischen dem Gerät und dem Heimrouter. Stellen Sie den Router näher an das Gerät. Stellen Sie Ihr Heimnetzwerk mit einem kabellosen Reichweitenvergrößerer aus. Verwenden Sie nicht gleichzeitig den Mikrowellenofen und die Fernbedienung. Die Mikrowelle kann das Wi-Fi-Signal unterbrechen.

1) Folgen Sie der Programmbeschreibung — siehe Kapitel PROGRAMME.

2) Siehe Kapitel *PFLEGE UND REINIGUNG*.

3) Nur Trockner mit dieser Trockengrad Option.

4) Siehe Kapitel TIPPS UND HINWEISE.

5) Hinweis: Nach maximal 6 Stunden wird der Trockengang automatisch abgebrochen.

### 12.3 Mögliche Ursachen für unbefriedigende Trocknungsergebnisse:

- Das Sieb ist verstopft. Ein verstopftes Sieb macht die Trocknung unwirtschaftlich.
- Die Lüftungsschlitze sind verstopft.
- Die Trommel ist verschmutzt.
- Der standardmäßig eingestellte Trockengrad ist ungeeignet. Siehe Kapitel *Einstellen des standardmäßigen Trockengrads*
- Die Raumtemperatur ist zu niedrig oder zu hoch. Die optimale Raumtemperatur liegt zwischen 18 °C und 25 °C.

## 13. TECHNISCHE DATEN

Höhe x Breite x Tiefe	850 x 596 x 638 mm (maximal 663 mm)
Max. Tiefe bei geöffneter Gerätetür	1108 mm
Max. Breite bei geöffneter Gerätetür	958 mm
Einstellbare Höhe	850 mm (+ 15 mm - FußEinstellung)
Trommelvolumen	118 l
Maximale Beladung	<b>8,0</b> kg
Spannung	230 V
Frequenz	50 Hz
Schalleistungspegel	64 dB
Gesamtleistung	700 W
Energieeffizienzklasse	<b>A+++</b>

Energieverbrauch beim Standard-Baumwollprogramm bei voller Beladung. <sup>1)</sup>	<b>1,47 kWh</b>
Energieverbrauch beim Standard-Baumwollprogramm bei Teilbeladung. <sup>2)</sup>	<b>0,83 kWh</b>
Jährlicher Energieverbrauch <sup>3)</sup>	176,50 kWh
Leistungsaufnahme im Ein-Zustand <sup>4)</sup>	0,05 W
Leistungsaufnahme im Aus-Zustand <sup>4)</sup>	0,05 W
Stromverbrauch im vernetzten Bereitschaftsbetrieb <sup>5)4)</sup>	2,0 W
Zeit bis zum vernetzten Bereitschaftsbetrieb <sup>4)</sup>	15 Min.
Einsatzart	Haushalt
Zulässige Umgebungstemperatur	+ 5 °C bis + 35 °C
Schutzgrad gegen das Eindringen von festen Partikeln und Feuchtigkeit, der durch die Schutzabdeckung gewährleistet wird, außer wenn die Niederspannungsausstattung nicht vor Feuchtigkeit geschützt ist	<b>IPX4</b>
Gasbezeichnung	R290
Gewicht	0,149 kg

<sup>1)</sup> Gemäß EN 61121. 8,0 kg Baumwolle, geschleudert bei 1000 U/min.

<sup>2)</sup> Gemäß EN 61121. 4,0 kg Baumwolle, geschleudert bei 1000 U/min.

<sup>3)</sup> Jährlicher Energieverbrauch in kWh auf der Grundlage von 160 Trocknungszyklen für das Standard-Baumwollprogramm bei vollständiger Befüllung und Teilbefüllung sowie des Verbrauchs der Betriebsarten mit geringer Leistungsaufnahme. Der tatsächliche Energieverbrauch je Programm hängt von der Verwendung des Geräts ab (VERORDNUNG (EU) Nr. 392/2012).

<sup>4)</sup> Gemäß EN 61121.

<sup>5)</sup> Der Energieverbrauch der verbundenen Funktion beträgt etwa 17,5 kWh pro Jahr. Zum Ausschalten der Funktion siehe Kapitel „Setup WLAN-Verbindung“.

Die in der obigen Tabelle angegebenen Informationen entsprechen der Verordnung 392/2012 der EU-Kommission zur Umsetzung der Richtlinie 2009/125/EG.

# 14. KURZANLEITUNG

## 14.1 Täglicher Gebrauch

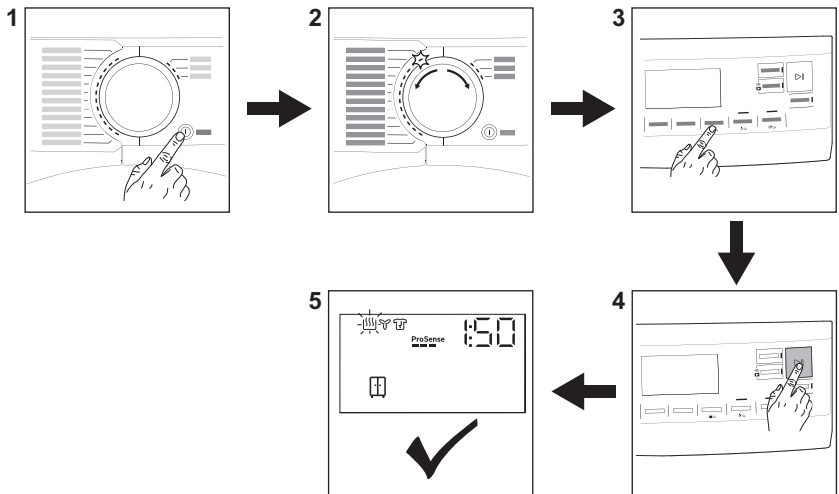

1. Drücken Sie zum Einschalten des Geräts die Taste **Ein/Aus**.
2. Wählen Sie das gewünschte Programm mit dem Programmwahlschalter aus.
3. Drücken Sie zum Ein- und Ausschalten einer Option die entsprechende Taste oder eine Tastenkombination.
4. Berühren Sie die Taste **Start/Pause**.
5. Das Gerät startet.



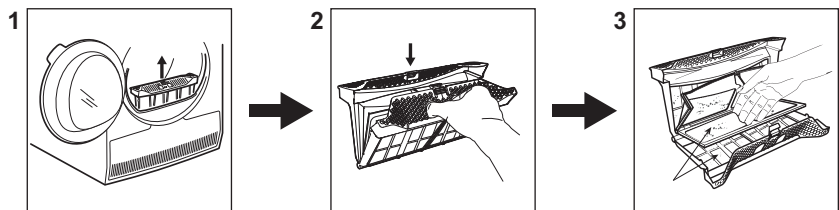



## 14.2 Reinigen des Siebs





Am Ende jedes Programms leuchtet das Symbol  *Filter* im Display und Sie müssen das Sieb reinigen.

1. Öffnen Sie die Tür. Ziehen Sie das Sieb nach oben.
2. Drücken Sie auf den Haken, um das Sieb zu öffnen.
3. Entfernen Sie die Flusen aus den beiden inneren Teilen des Siebs mit der Hand. Werfen Sie die Flusen in den Abfalleimer.

## 14.3 Programme

Programme	Beladung <sup>1)</sup>	Eigenschaften / Pflegesymbol 
MixDry	5,0 kg	Entwickelt für das routinemäßige Trocknen dessen, was Sie ohne Sortierung waschen. Trocknet gleichmäßig Kleidung aus Baumwolle, einer Baumwoll-Synthetikmischung und Synthetikgewebe.
 Baumwolle Eco	8,0 kg	Baumwollgewebeprogramm, das für maximale Energieeinsparung ausgelegt ist.
Baumwolle	8,0 kg	Programm für weiße und farbige Baumwollstoffe. Die Standardeinstellung ist der Trockenheitsgrad „Schranktrocken“.
Pflegeleicht	4,0 kg	Mischgewebe mit überwiegend synthetischen Fasern wie Polyester, Polyamid usw.
Feinwäsche	2,0 kg	Empfohlen für allgemein empfindliche Stoffe wie Viskose, Rayon, Acryl und deren Mischungen.
  Wolle	1,0 kg	Trocknet sanft maschinen- und handwaschbare Wollsaachen. Nehmen Sie die Wäsche unmittelbar nach Abschluss des Programms aus dem Gerät.
3 kg Kurz	3,0 kg	Schnellwaschgang für Alltagskleidung aus Baumwolle, Baumwoll-Synthetik-Mischungen und Synthetikgewebe. Ideal für leichte Wäschestücke.
Bettwäsche XL	4,5 kg	Trocknet bis zu drei Bettwäsche-Sets gleichzeitig. Minimiert das Verknoten und Verheddern großer Wäschestücke und sorgt dafür, dass jede Bettwäsche gleichmäßig und ohne nasse Flecken getrocknet wird.
 Outdoor	2,0 kg	Erhält die Funktionalität von Outdoorbekleidung aus technischen Textilien und stellt die wasserabweisenden Eigenschaften von wasserdichten Jacken und Shell-Jacken mit herausnehmbarem Innenfutter (geeignet zum Trocknen im Wäschetrockner) wieder her.
 Hygiene	5,0 kg	Trocknet und desinfiziert Ihre Kleidungsstücke und andere Gegenstände, wobei die Temperatur über 60 °C im Laufe der Zeit aufrechterhalten wird und 99,9 % der Bakterien und Viren entfernt werden <sup>2)</sup> . Hinweis: Dieser Zyklus sollte nur für nasse Gegenstände verwendet werden. Nicht geeignet für empfindliche Gegenstände.
Daunen	3,0 kg	Sorgt für die richtige Trocknung der Innenteile von Einzel- oder Doppelbettedecken, Kopfkissen und Steppdecken.

Programme	Beladung 1)	Eigenschaften / Pflegesymbol 
 Daunenjacken	2,0 kg	Ein Automatikprogramm, das selbst die Innenisolierung von Jacken mit Feder-, Daunen- oder Synthetikfüllung präzise trocknet. Erhält das Aussehen und die thermische Leistungsfähigkeit der Kleidung.

1) Das maximale Gewicht bezieht sich auf trockene Wäschestücke.

2) Getestet auf Candida Albicans, MS2 Bacteriophage und Escherichia Coli in externen Tests, die 2021 von der Swisstest Testmaterialien AG durchgeführt wurden (Testbericht Nr. 20212038).

## 15. PRODUKTDATENBLATT GEMÄSS EU-VERORDNUNG 1369/2017

Produktdatenblatt	
Warenzeichen	AEG
Modellkennung	TR9W75680 PNC916099278
Nennkapazität in kg	8,0
Abluft- oder Kondensationswäschetrockner	Wärmetauscher
Energieeffizienzklasse	A+++
Energieverbrauch in kW/Jahr auf der Grundlage von 160 Trocknungszyklen für das Standard-Baumwollprogramm bei vollständiger Befüllung und Teilbefüllung sowie des Verbrauchs der Betriebsarten mit geringer Leistungsaufnahme. Der tatsächliche Energieverbrauch je Zyklus hängt von der Art der Nutzung des Geräts ab.	176,50
Wäschetrockner mit Automatik oder Wäschetrockner ohne Automatik	Automatisch
Energieverbrauch des Standard-Baumwollprogramms bei vollständiger Befüllung in kWh	1,47
Energieverbrauch des Standard-Baumwollprogramms bei Teilbefüllung in kWh	0,83
Leistungsaufnahme im Aus-Zustand in W	0,05
Leistungsaufnahme im nichtausgeschalteten Zustand in W	0,05
Dauer des unausgeschalteten Zustands in Minuten	10



Das „Standard-Baumwollprogramm“, das bei vollständiger Befüllung und Teilbefüllung das Standardtrocknungsprogramm ist jenes, auf das sich die Informationen auf dem Etikett und im Datenblatt beziehen; dieses Programm ist zum Trocknen normaler nasser Baumwolltextilien geeignet und in Bezug auf den Energieverbrauch für Baumwolle am effizientesten	
Gewichtete Programmdauer des Standard-Baumwollprogramms bei vollständiger Befüllung und Teilbefüllung	135
Programmdauer des „Standard-Baumwollprogramms bei vollständiger Befüllung in Minuten	175
Programmdauer des „Standard-Baumwollprogramms bei vollständiger Befüllung in Minuten	105
Kondensationseffizienzklasse auf einer Skala von G (geringste Effizienz) bis A (höchste Effizienz)	B
durchschnittliche Kondensationseffizienz und des Standard-Baumwollprogramms bei vollständiger Befüllung als Prozentsatz	86
Durchschnittliche Kondensationseffizienz und des Standard-Baumwollprogramms bei Teilbefüllung als Prozentsatz	86
Gewichtete Kondensationseffizienz für das „Standard-Baumwollprogramm bei vollständiger Befüllung und Teilbefüllung“	86
Schalleistungspegel in dB	64
Einbaugerät J/N	Nein

Die in der obigen Tabelle angegebenen Informationen entsprechen der Verordnung 392/2012 der EU-Kommission zur Umsetzung der Richtlinie 2009/125/EG.

## 16. INFORMATIONEN ZUR ENTSORGUNG

### Ihre Pflichten als Endnutzer



Dieses Elektro- bzw. Elektronikgerät ist mit einer durchgestrichenen Abfalltonne auf Rädern gekennzeichnet. Das Gerät darf deshalb nur getrennt vom unsortierten Siedlungsabfall gesammelt und zurückgenommen werden, es darf also nicht in den Hausmüll gegeben

werden. Das Gerät kann z. B. bei einer kommunalen Sammelstelle oder ggf. bei einem Vertreiber (siehe zu deren Rücknahmepflichten unten) abgegeben werden. Das gilt auch für alle Bauteile, Unterbaugruppen und Verbrauchsmaterialien des zu entsorgenden Altgeräts.

Bevor das Altgerät entsorgt werden darf, müssen alle Altbatterien und Akkumulatoren vom Altgerät getrennt werden, die nicht vom Altgerät umschlossen sind. Das gleiche gilt für Lampen, die zerstörungsfrei aus dem Altgerät entnommen werden können. Der Endnutzer ist zudem selbst dafür

verantwortlich, personenbezogene Daten auf dem Altgerät zu löschen.

### Hinweise zum Recycling

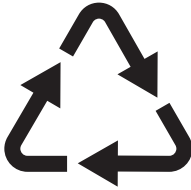

Helfen Sie mit, alle Materialien zu recyceln, die mit diesem Symbol gekennzeichnet sind. Entsorgen Sie solche Materialien, insbesondere Verpackungen, nicht im Hausmüll sondern über die bereitgestellten Recyclingbehälter oder die entsprechenden örtlichen Sammelsysteme.

Recyceln Sie zum Umwelt- und Gesundheitsschutz auch elektrische und elektronische Geräte.

### Rücknahmepflichten der Vertreiber in Deutschland

Wer auf mindestens 400 m<sup>2</sup> Verkaufsfläche Elektro- und Elektronikgeräte vertreibt oder sonst geschäftlich an Endnutzer abgibt, ist verpflichtet, bei Abgabe eines neuen Geräts ein Altgerät des Endnutzers der gleichen Geräteart, das im Wesentlichen die gleichen Funktionen wie das neue Gerät erfüllt, am Ort der Abgabe oder in unmittelbarer Nähe hierzu unentgeltlich zurückzunehmen. Das gilt auch für Vertreiber von Lebensmitteln mit einer Gesamtverkaufsfläche von mindestens 800 m<sup>2</sup>, die mehrmals im Kalenderjahr oder dauerhaft Elektro- und Elektronikgeräte anbieten und auf dem Markt bereitstellen. Solche Vertreiber müssen zudem auf Verlangen des Endnutzers Altgeräte, die in keiner äußeren Abmessung größer als 25 cm sind (kleine Elektrogeräte), im Einzelhandelsgeschäft oder in unmittelbarer Nähe hierzu unentgeltlich zurückzunehmen; die Rücknahme darf in diesem Fall nicht an den Kauf eines Elektro- oder Elektronikgerätes geknüpft, kann aber auf drei Altgeräte pro Geräteart beschränkt werden.

Ort der Abgabe ist auch der private Haushalt, wenn das neue Elektro- oder Elektronikgerät dorthin geliefert wird; in diesem Fall ist die Abholung des Altgerätes für den Endnutzer kostenlos.

Die vorstehenden Pflichten gelten auch für den Vertrieb unter Verwendung von Fernkommunikationsmitteln, wenn die Vertreiber Lager- und Versandflächen für Elektro- und Elektronikgeräte bzw. Gesamtlager- und -versandflächen für Lebensmittel vorhalten, die den oben genannten Verkaufsflächen entsprechen. Die unentgeltliche Abholung von Elektro- und Elektronikgeräten ist dann aber auf Wärmeüberträger (z. B. Kühlschrank), Bildschirme, Monitore und Geräte, die Bildschirme mit einer Oberfläche von mehr als 100 cm<sup>2</sup> enthalten, und Geräte beschränkt, bei denen mindestens eine der äußeren Abmessungen mehr als 50 cm beträgt. Für alle übrigen Elektro- und Elektronikgeräte muss der Vertreiber geeignete Rückgabemöglichkeiten in zumutbarer Entfernung zum jeweiligen Endnutzer gewährleisten; das gilt auch für kleine Elektrogeräte (s.o.), die der Endnutzer zurückgeben will, ohne ein neues Gerät zu kaufen.

### Rücknahmepflichten von Vertreibern und andere Möglichkeiten der Entsorgung von Elektro- und Elektronikgeräten in der Region Wallonien

Vertreiber, die Elektro- und Elektronikgeräte verkaufen, sind verpflichtet, bei der Lieferung von Neugeräten Altgeräte desselben Typs, die im Wesentlichen die gleichen Funktionen wie die Neugeräte erfüllen, kostenlos vom Endverbraucher zurückzunehmen. Dies gilt auch bei der Lieferung von neuen Elektro- und Elektronikgeräten oder beim Fernabsatz.

Darüber hinaus ist jeder, der Elektro- und Elektronikgeräte auf einer Verkaufsfläche von mindestens 400 m<sup>2</sup> verkauft, verpflichtet, Altgeräte, die in keiner äußeren Abmessung größer als 25 cm sind (Elektrokleingeräte), im Ladengeschäft oder in unmittelbarer Nähe kostenlos zurückzunehmen; die Rücknahme darf in diesem Fall nicht vom Kauf eines Elektro- oder

Elektronikgerätes abhängig gemacht werden.

Die Rücknahme von Elektro- und Elektronikgeräten kann auch auf

Containerplätzen oder zugelassenen Recyclinghöfen erfolgen. Für weitere Informationen wenden Sie sich bitte an Ihre Gemeindeverwaltung.

www.aeg.com/shop



136990240-A-412022



The software in this product contains components that are based on free and open source software. AEG gratefully acknowledges the contributions of the open software and robotics communities to the development project.

To access the source code of these free and open source software components whose license conditions require publishing, and to see their full copyright information and applicable license terms, please visit:  
<http://aeg.opensourcerepository.com> (folder NIUS)

# AEG