



本文件含美的集团保密信息，禁止任何人未经授权以任何形式使用（包含不限于全部或部分地泄露、复制或散发）

A

技术要求：

- 1. 该手册印刷颜色均为黑色 :PANTONE BLACK C
- 2. 纸张规格为 145X210MM
- 3. 如果供应商的排版需要加空白页，请加在每个语言封面后或者封底前，确保语言角标朝外。
- 4. 需要符 QMWD-J03.092-2021 产品说明书技术条件；
- 5. 说明书纸张材料、装订用书钉、印刷油墨及光油，须符合欧盟 REACH 法规、PAHs 指令及 RoHS 指令等环保指令要求，详见 QMWD-J15.001 洗碗机公司产品及零部件绿色 设计通则。

B

C

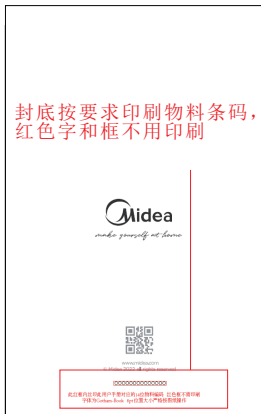

D

						用户手册【德-英-法】WQP8-W7634D (MDWEP1034D)(SS)-WE(10套C级)(交叠,自动开门,离子净)(三层TFC碗盖,不带可调把手,多功能刀叉托盘)(DEM专用mini)(Innowash喷嘴)Midea 德国	6710033572
标记	处数	分区	更改文件号	签名	日期	阶段标记	比例
编制				校对		REV. 00	1:1
审核				性能		数量	重量
审定				排版		1	
批准				日期		共 1 张	第 1 张
							80G双胶
							佛山市顺德区美的 洗涤电器制造有限公司

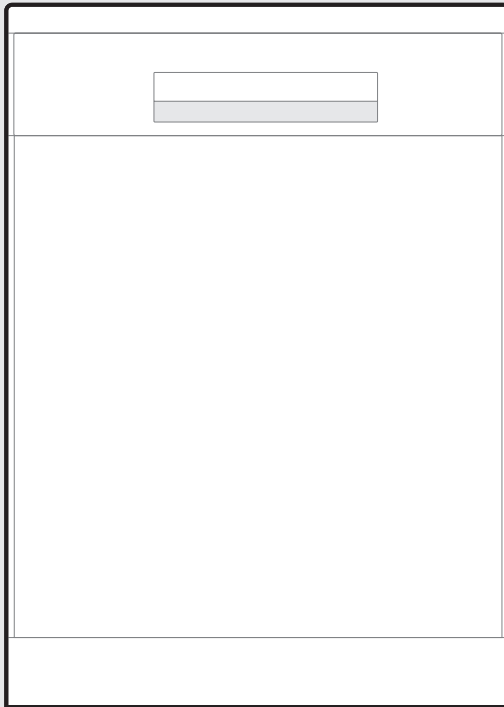

Spülmaschine

BENUTZER- HANDBUCH

MDWEF1034DW-WE

MDWEF1034DSS-WE



SmartHome



APP herunterladen
& Produkt aktivieren

Warnhinweise: Bevor Sie dieses Produkt verwenden, lesen Sie bitte dieses Handbuch sorgfältig durch und bewahren Sie es zum späteren Nachschlagen auf.

Das Design und die technischen Daten können ohne vorherige Ankündigung geändert werden, um das Produkt zu verbessern.

Wenden Sie sich für weitere Informationen an Ihren Händler oder Hersteller.

Das obige Diagramm dient nur als Referenz. Bitte nehmen Sie das Aussehen des tatsächlichen Produkts als Standard.

DANKESSCHREIBEN

Danke, dass Sie sich für Midea entschieden haben! Bevor Sie Ihr neues Midea-Produkt in Betrieb nehmen, lesen Sie bitte diese Anleitung sorgfältig durch, um sicherzustellen, dass Sie die Funktionen Ihres neuen Geräts sicher bedienen können.

DE

INHALTE

DANKESSCHREIBEN.....	01
SICHERHEITSANWEISUNGEN.....	02
SPEZIFIKATIONEN	09
PRODUKTÜBERSICHT	11
SCHNELLSTART-ANLEITUNG	12
PRODUKTINSTALLATION	13
BETRIEBSANLEITUNG.....	17
APP-EINSTELLUNG UND BEDIENUNG.....	33
REINIGUNG UND PFLEGE	35
FEHLERSUCHE	39
MARKEN, URHEBERRECHTE UND RECHTLICHE HINWEISE.....	43
ENTSORGUNG UND RECYCLING	44
DATENSCHUTZHINWEIS.....	45
KONFORMITÄTSERKLÄRUNG	46

SICHERHEITSANWEISUNGEN

DE

Verwendungszweck

- Die folgenden Sicherheitsrichtlinien sollen unvorhergesehene Risiken oder Schäden durch unsicheren oder falschen Betrieb des Geräts verhindern. Bitte überprüfen Sie die Verpackung und das Gerät bei der Ankunft, um sicherzustellen, dass alles intakt ist, damit ein sicherer Betrieb gewährleistet ist. Wenn Sie einen Schaden feststellen, wenden Sie sich bitte an den Händler oder den Fachhändler.
- Bitte beachten Sie, dass Modifizierungen oder Änderungen am Gerät aus Sicherheitsgründen nicht zulässig sind. Eine nicht bestimmungsgemäße Verwendung kann zu Gefährdungen und zum Verlust von Gewährleistungsansprüchen führen.

Erläuterung der Symbole



Gefahr

Dieses Symbol weist darauf hin, dass Gefahren für das Leben und die Gesundheit von Personen durch hochentzündliches Gas bestehen.



Warnung vor Stromspannung

Dieses Symbol weist darauf hin, dass eine Gefahr für das Leben und die Gesundheit von Personen aufgrund von Spannung besteht.

Warnung



Das Signalwort weist auf eine Gefährdung mit einem mittleren Risikograd hin, die, wenn sie nicht vermieden wird, den Tod oder eine schwere Verletzung zur Folge haben kann.

Vorsicht



Das Signalwort bezeichnet eine Gefahr mit geringerem Risiko, bei Nichtbeachtung kann es zu leichten oder mittelschweren Verletzungen führen.

Achtung



Das Signalwort weist auf eine wichtige Information hin (z.B. Sachschaden), aber nicht auf eine Gefahr.

Anweisungen zum Befolgen



Dieses Symbol weist darauf hin, dass ein Servicetechniker dieses Gerät nur in Übereinstimmung mit der Bedienungsanleitung bedienen und warten darf.

Lesen Sie diese Bedienungsanleitung vor der Verwendung/Inbetriebnahme des Geräts sorgfältig und aufmerksam durch und bewahren Sie sie für den späteren Gebrauch in unmittelbarer Nähe des Installationsortes oder des Geräts auf!



GEFAHR: Brandgefahr/Entflammbare Materialien

- **Wenn Sie Ihre Spülmaschine benutzen, beachten Sie die unten aufgeführten Vorsichtsmaßnahmen:**
- Die Installation und Reparatur dürfen nur von einem qualifizierten Techniker durchgeführt werden.
- Dieses Gerät ist für die Verwendung in Haushalten und ähnlichen Anwendungen vorgesehen, wie z.B.:
 - Küchenbereiche für Mitarbeiter in Geschäften, Büros und anderen Arbeitsumgebungen;
 - Bauernhäuser;
 - von Kunden in Hotels, Motels und anderen Wohnumgebungen;
 - Umgebungen des Typs Bed & Breakfast.
- Dieses Gerät kann von Kindern ab 8 Jahren und Personen mit eingeschränkten körperlichen, sensorischen oder geistigen Fähigkeiten oder mangelnder Erfahrung und Kenntnis verwendet werden, wenn sie beaufsichtigt oder in die sichere Verwendung des Geräts eingewiesen wurden und die damit verbundenen Gefahren verstehen.
- Kinder dürfen nicht mit dem Gerät spielen. Reinigung und Benutzerwartung dürfen von Kindern nicht ohne Aufsicht durchgeführt werden. (Für EN60335-1)
- Dieses Gerät ist nicht dafür bestimmt, durch Personen (einschließlich Kinder) mit eingeschränkten physischen, sensorischen oder geistigen Fähigkeiten oder mangels Erfahrung und Wissen benutzt zu werden, es sei denn, sie werden durch eine für ihre Sicherheit zuständige Person beaufsichtigt oder erhielten von ihr Anweisungen, wie das Gerät zu benutzen ist. (Für IEC60335-1)
- Verpackungsmaterial kann für Kinder gefährlich sein!

DE

- Kinder sollten beaufsichtigt werden, um sicherzustellen, dass sie nicht mit dem Gerät spielen. Dieses Gerät ist nur für den Gebrauch in Innenräumen bestimmt.

Um sich vor der Gefahr eines Stromschlags zu schützen, tauchen Sie das Gerät, das Kabel oder den Stecker nicht in Wasser oder andere Flüssigkeiten.

- Bitte ziehen Sie den Stecker vor der Reinigung und Wartung des Geräts heraus. Verwenden Sie ein weiches Tuch, das mit mildem Seifenwasser angefeuchtet ist, und wischen Sie es dann mit einem trockenen Tuch ab..
- Wenn das Stromkabel beschädigt ist, muss es vom Hersteller oder seinem Kundendienst oder einer ähnlich qualifizierten Person ersetzt werden, um eine Gefährdung zu vermeiden.

Anweisungen zur Erdung

- Dieses Gerät muss geerdet sein. Im Falle einer Fehlfunktion oder eines Ausfalls verringert die Erdung das Risiko eines elektrischen Schlags, da sie den Weg des geringsten Widerstands für den elektrischen Strom darstellt. Dieses Gerät ist mit einem Erdungsleiterstecker ausgestattet.
- Der Stecker muss in eine geeignete Steckdose eingesteckt werden, die gemäß allen örtlichen Vorschriften und Verordnungen installiert und geerdet ist.
- Bei unsachgemäßem Anschluss des Geräteerdungsleiters besteht die Gefahr eines Stromschlags.
- Wenden Sie sich an einen qualifizierten Elektriker oder Kundendienstmitarbeiter, wenn Sie Zweifel haben, ob das Gerät richtig geerdet ist.

- Ändern Sie den mit dem Gerät gelieferten Stecker nicht, wenn er nicht in die Steckdose passt.
- Lassen Sie eine geeignete Steckdose von einem qualifizierten Elektriker installieren.
- Missbrauchen Sie die Tür oder den Geschirrkorb der Spülmaschine nicht, setzen Sie sich nicht darauf und stellen Sie sich nicht darauf.
- Nehmen Sie die Spülmaschine nur in Betrieb, wenn alle Gehäuseteile ordnungsgemäß angebracht sind.
- Öffnen Sie die Tür sehr vorsichtig, wenn die Spülmaschine in Betrieb ist, es besteht die Gefahr, dass Wasser herausspritzt.
- Stellen Sie keine schweren Gegenstände auf die geöffnete Tür oder stellen Sie sich nicht darauf. Das Gerät könnte nach vorne kippen.
- Beim Einlegen der zu waschenden Gegenstände:
 - 1) Legen Sie scharfe Artikel so ab, dass sie die Türdichtung nicht beschädigen können;
 - 2) Warnung: Messer und andere Utensilien mit scharfen Spitzen müssen mit der Spitze nach unten oder in horizontaler Lage in den Korb gelegt werden.
- Einige Geschirrspülmittel sind stark alkalisch. Sie können beim Verschlucken extrem gefährlich sein. Vermeiden Sie den Kontakt mit Haut und Augen und halten Sie Kinder vom Geschirrspüler fern, wenn die Tür geöffnet ist.
- Vergewissern Sie sich, dass nach Beendigung des Waschganges keine Waschmittelrückstände vorhanden sind.
- Waschen Sie keine Artikel aus Plastik, es sei denn, sie sind mit „spülmaschinenfest“ oder ähnlichem gekennzeichnet.

- Bei nicht gekennzeichneten Kunststoffartikeln sollten Sie die Empfehlungen des Herstellers prüfen.
- Verwenden Sie nur Reinigungs- und Klarspülmittel, die für die Verwendung in einer automatischen Spülmaschine empfohlen werden.
- Verwenden Sie niemals Seife, Waschmittel oder Handwaschmittel in Ihrer Spülmaschine.
- Die Tür sollte nicht offen gelassen werden, da dies die Stolpergefahr erhöhen könnte.
- Bei der Installation darf das Netzteil nicht übermäßig oder gefährlich verbogen oder gedämpft werden.
- Machen Sie sich nicht an den Bedienelementen zu schaffen.
- Das Gerät muss mit neuen Schlauchsätzen an das Hauptwasserventil angeschlossen werden. Alte Sätze sollten nicht wiederverwendet werden.
- Um Energie zu sparen, schaltet sich das Gerät im Standby-Modus nach 15 Minuten automatisch aus, ohne dass der Benutzer eingreifen muss.
- Die maximale Anzahl der zu waschenden Plätze beträgt 10.
- Der maximal zulässige Wassereingangsdruck beträgt 1MPa.
- Der minimal zulässige Wassereingangsdruck beträgt 0,04MPa.

Entsorgung

- Bitte entsorgen Sie die Verpackung und das Gerät bei einem Recyclingzentrum.
- Schneiden Sie daher das Stromversorgungskabel ab und machen Sie den Türschließer unbrauchbar.
- Kartonverpackungen werden aus recyceltem Papier hergestellt und sollten in der Altpapiersammlung zum Recycling abgegeben werden.
- Indem Sie sicherstellen, dass dieses Produkt ordnungsgemäß entsorgt wird, tragen Sie dazu bei, mögliche negative Folgen für die Umwelt und die menschliche Gesundheit zu vermeiden, die andernfalls durch die unsachgemäße Entsorgung dieses Produkts verursacht werden könnten.
- Nähere Informationen zum Recycling dieses Produkts erhalten Sie bei Ihrer örtlichen Stadtverwaltung und Ihrem Hausmüllentsorgungsdienst.
- **ENTSORGUNG: Entsorgen Sie dieses Produkt nicht als unsortierten Siedlungsabfall. Diese Abfälle müssen getrennt gesammelt und einer besonderen Behandlung zugeführt werden.**

DE

SPEZIFIKATIONEN

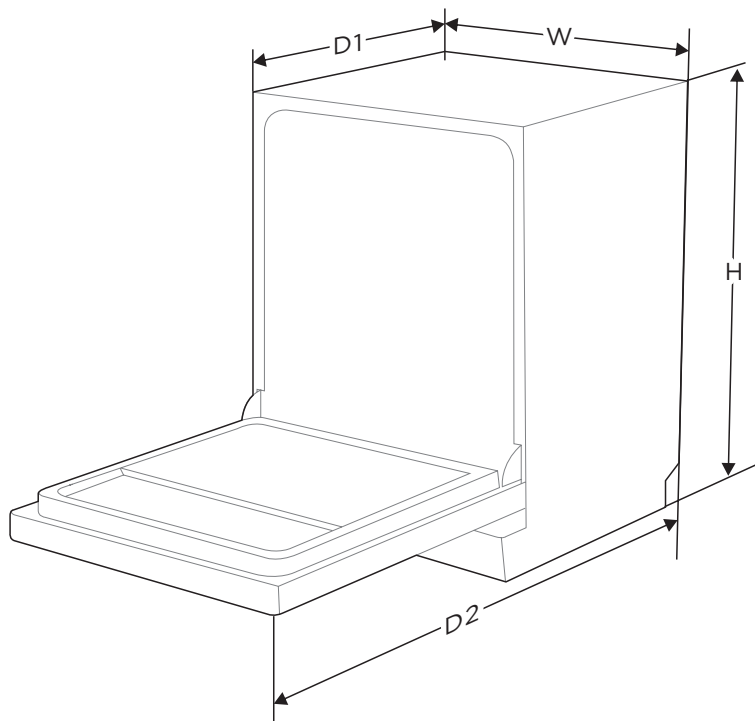

Höhe (H)

845 mm

Breite (W)

448 mm

Tiefe (D1)

600 mm (bei geschlossener Tür)

Tiefe (D2)

1175 mm (bei um 90° geöffneter Tür)

Produktinformationsblatt (EN60436)

Name oder Handelsmarke des Lieferanten: Midea Europa GmbH

Anschrift des Lieferanten (b): Ludwig-Erhard-Straße 14 - 65760 Eschborn, Deutschland

Modellbezeichnung: MDWEF1034DW-WE / MDWEF1034DSS-WE

Allgemeine Produktparameter:

Parameter	Wert	Parameter	Wert	
Nennkapazität (a) (Stück)	10	Abmessungen in cm	Höhe	85
			Breite	45
			Tiefe	60
EEL (a)	43,9	Energieeffizienzklasse (a)	C (c)	
Reinigungsleistungsindex (a)	1,125	Trocknungsleistungsindex (a)	1,065	
Energieverbrauch in kWh [pro Zyklus], basierend auf dem Eco-Programm mit kaltem Wasser. Der tatsächliche Energieverbrauch hängt von der Nutzung des Geräts ab.	0,593	Wasserverbrauch in Litern [pro Zyklus], basierend auf dem Eco-Programm. Der tatsächliche Wasserverbrauch hängt von der Nutzung des Geräts und der Wasserhärte ab.	8,5	
Programmdauer (a) (Std:Min)	3:35	Typ	Freistehend	
Luftschallemissionen (a) (dB(A) re 1 pW)	44	Luftschallemissionsklasse (a)	B (c)	
Aus-Modus (W)	N/A	Standby-Modus (W)	1,00	
Startverzögerung (W) (falls zutreffend)	1,00	Vernetztes Standby (W) (falls zutreffend)	2,00	

Mindestdauer der vom Lieferanten angebotenen Garantie (b): 24 Monate

Weitere Informationen:

Weblink zur Website des Anbieters, auf der die Informationen gemäß Anhang II Nummer 6 der Verordnung (EU) 2019/2022 der Kommission (1) (b) zu finden sind: www.midea.com

- (a) für das Eco-Programm.
- (b) Änderungen dieser Posten werden für die Zwecke von Artikel 4 Absatz 4 der Verordnung (EU) 2017/1369 nicht als relevant betrachtet.
- (c) wenn die Produktdatenbank den endgültigen Inhalt dieser Zelle automatisch generiert, muss der Lieferant diese Daten nicht eingeben.

(d) Verordnung (EU) 2019/2022 der Kommission vom 1. Oktober 2019 zur Festlegung von Ökodesign-Anforderungen an Haushaltsspülmaschine gemäß der Richtlinie 2009/125/EG des Europäischen Parlaments und des Rates zur Änderung der Verordnung (EG) Nr. 1275/2008 der Kommission und zur Aufhebung der Verordnung (EU) Nr. 1016/2010 der Kommission (siehe Seite 267 dieses Amtsblatts).

PRODUKTÜBERSICHT

Produkt

WICHTIG

Um die beste Leistung Ihrer Spülmaschine herauszuholen, lesen Sie bitte alle Bedienungsanleitungen, bevor Sie sie zum ersten Mal benutzen.

DE

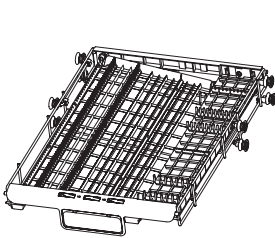
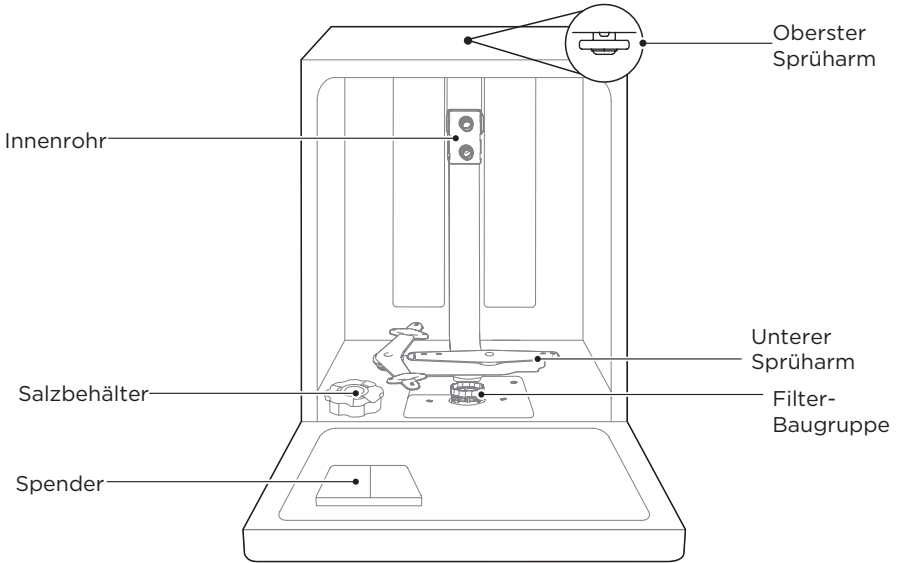

Besteckkasten

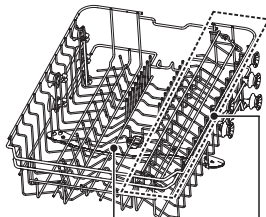

Oberer Sprüharm

Tassenablage

Oberer Korb



Unterer Korb

HINWEIS

Die Bilder dienen nur als Referenz, verschiedene Modelle können unterschiedlich sein.

SCHNELLSTART-ANLEITUNG

Bitte lesen Sie den entsprechenden Inhalt in der Bedienungsanleitung für eine detaillierte Beschreibung der Funktionsweise.

1. Installieren Sie den Geschirrspüler.

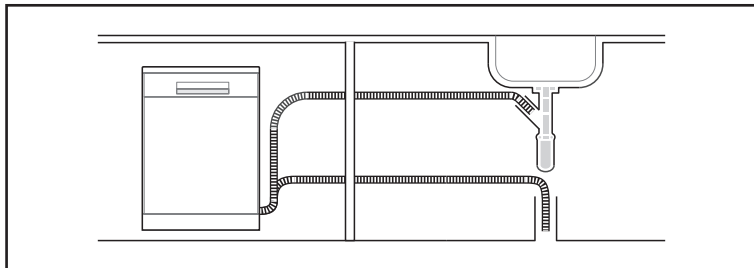

DE

2. Entfernen Sie größere Rückstände von Geschirr. Vermeiden Sie Vorspülen.



3. Beladen Sie die Körbe.

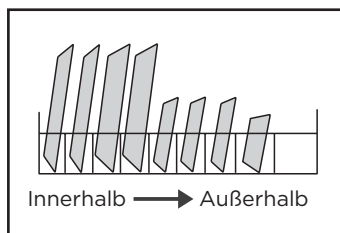

4. Füllen Sie den Behälter mit Spülmittel und Klarspüler.

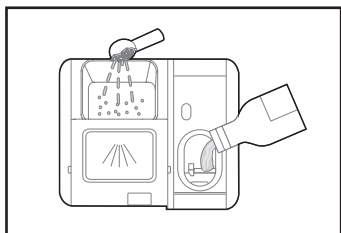

5. Wählen Sie ein geeignetes Programm und starten Sie den Geschirrspüler.

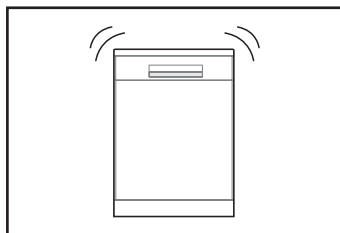

PRODUKTINSTALLATION

WARNUNG



Gefahr von Stromschlägen
Trennen Sie die Stromzufuhr, bevor Sie die Spülmaschine installieren.
Andernfalls kann es zum Tod oder zu einem elektrischen Schlag kommen.

DE

Achtung

Die Installation der Rohre und elektrischen Anlagen sollte von Fachleuten vorgenommen werden.

Über Den Stromanschluss

WARNUNG

Für die persönliche Sicherheit:
Verwenden Sie für dieses Gerät kein Verlängerungskabel oder einen Zwischenstecker.
Schneiden oder entfernen Sie unter keinen Umständen die Erdungsverbindung des Netzkabels.

Elektrische Anforderungen

Bitte sehen Sie sich die Nennspannung auf dem Typenschild an und schließen Sie den Geschirrspüler an die entsprechende Stromversorgung an. Verwenden Sie die erforderliche Sicherung 10 A/13 A/16 A, eine zeitverzögerte Sicherung oder einen empfohlenen Leistungsschalter und stellen Sie einen separaten Stromkreis bereit, der nur dieses Gerät versorgt.

Elektrischer Anschluss

Stellen Sie sicher, dass die Spannung und Frequenz des Stroms mit den Angaben auf dem Typenschild übereinstimmen. Stecken Sie den Stecker nur in eine Steckdose, die ordnungsgemäß geerdet ist. Wenn die Steckdose, an die das Gerät angeschlossen werden soll, nicht für den Stecker geeignet ist, ersetzen Sie die Steckdose, anstatt einen Adapter oder ähnliches zu verwenden, da dies zu Überhitzung und Verbrennungen führen kann.

Stellen Sie vor dem Gebrauch sicher, dass eine ordnungsgemäße Erdung besteht

Wasserversorgung und Abfluss

Kaltwasseranschluss

Schließen Sie den Kaltwasserzulaufschlauch an ein 3/4-Zoll-Gewinde an und vergewissern Sie sich, dass er gut befestigt ist.

Wenn die Wasserleitungen neu sind oder längere Zeit nicht benutzt wurden, lassen Sie das Wasser laufen, um sicherzustellen, dass es klar ist. Diese Vorsichtsmaßnahme ist erforderlich, um das Risiko einer Verstopfung des Wasserzulaufs und einer Beschädigung des Geräts zu vermeiden.

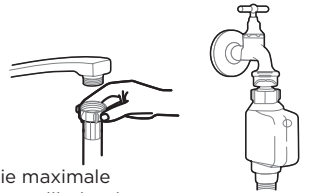

Die maximale Verstellhöhe des normalen Versorgungsschlauchs beträgt 50 mm. Sicherheitsversorgungsschlauch

Über den Sicherheitsversorgungsschlauch

Der Sicherheitsversorgungsschlauch besteht aus einer Doppelwand. Das System gewährleistet sein Eingreifen, indem es den Wasserdurchfluss bei einem Bruch des Versorgungsschlauchs und bei einem mit Wasser gefüllten Luftraum zwischen dem Versorgungsschlauch und dem äußeren Wellschlauch blockiert.

Wie Sie den Sicherheitsversorgungsschlauch anschließen

1. Ziehen Sie die Sicherheitszulaufschläuche aus dem Aufbewahrungsfach auf der Rückseite des Geschirrspülers heraus.
2. Ziehen Sie die Schrauben des Sicherheitszulaufschlauchs mit einem Gewinde von 3/4 Zoll am Wasserhahn fest.
3. Schalten Sie das Wasser vollständig auf, bevor Sie den Geschirrspüler starten.

DE

Wie Sie den Sicherheitsversorgungsschlauch abtrennen

1. Schalten Sie das Wasser aus.
2. Schrauben Sie den Sicherheitszulaufschlauch vom Wasserhahn ab.

Anschluss Der Abflussschläuche

Stecken Sie den Ablaufschlauch in ein Abflussrohr mit einem Mindestdurchmesser von 4 cm oder lassen Sie ihn in das Spülbecken laufen, wobei Sie darauf achten müssen, dass er nicht geknickt oder gequetscht wird. Die Höhe des Abflussrohrs muss weniger als 1000 mm betragen. Das freie Ende des Schlauchs darf nicht in Wasser eingetaucht werden, um einen Rückfluss zu vermeiden.

⚠ Bitte befestigen Sie den Abflussschlauch entweder in Position A oder Position B.

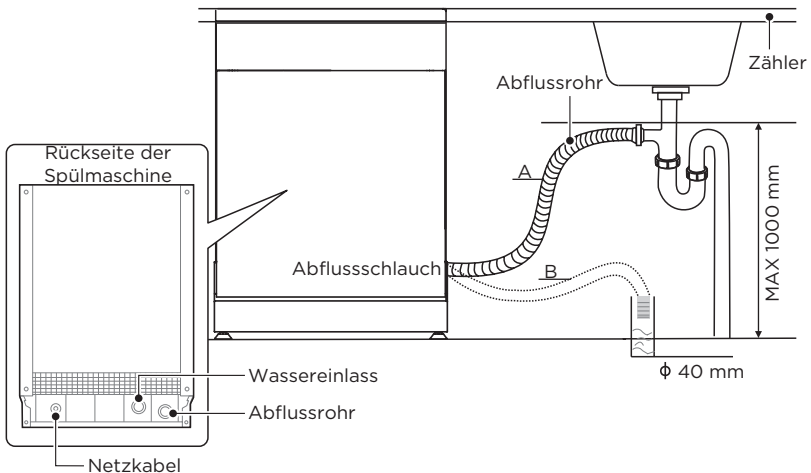

Wie Sie überschüssiges Wasser aus Schläuchen ablassen

Wenn der Anschluss zum Ablaufrohr höher als 1000 mm liegt, kann überschüssiges Wasser im Ablaufschlauch verbleiben. Es wird notwendig sein, überschüssiges Wasser aus dem Schlauch in eine Schüssel oder einen geeigneten Behälter abzulassen, der außerhalb des Spülbeckens gehalten wird und sich unterhalb befindet.

Wasserauslass

Schließen Sie den Wasserablaufschlauch an. Der Ablaufschlauch muss korrekt angebracht sein, um Wasseraustritte zu vermeiden. Stellen Sie sicher, dass der Wasserablaufschlauch nicht geknickt oder gequetscht ist.

DE

Schlauch verlängern

Wenn Sie eine Verlängerung für den Abflussschlauch benötigen, stellen Sie sicher, dass Sie einen ähnlichen Abflussschlauch verwenden.

Sie darf nicht länger als 4 Meter sein, da sonst die Reinigungswirkung der Spülmaschine beeinträchtigt werden könnte.

Siphon-Anschluss

Der Abwasseranschluss muss sich in einer Höhe von weniger als 1000 mm (maximal) vom Boden der Spülmaschine befinden.

Positionierung Des Geräts

Positionieren Sie das Gerät am gewünschten Ort. Die Rückseite sollte an der dahinter liegenden Wand anliegen und die Seiten an den angrenzenden Schränken oder Wänden anliegen. Der Geschirrspüler ist mit Wasserzulauf- und Ablaufschläuchen ausgestattet, die entweder auf der rechten oder linken Seite positioniert werden können, um eine ordnungsgemäße Installation zu erleichtern.

Nivellierung des Geräts

Wenn das Gerät für die Nivellierung positioniert ist, kann die Höhe des Geschirrspülers durch Verstellen der Schraubniveaus der Füße verändert werden.

In jedem Fall sollte das Gerät nicht mehr als 2° geneigt sein.

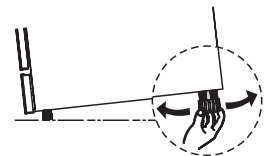

Freistehende Installation

Typ 1: Einbau zwischen bestehenden Schränken

Die Höhe des Geschirrspülers, 845 mm, wurde so konzipiert, dass das Gerät in modernen Küchen zwischen vorhandenen Schränken mit gleicher Höhe eingebaut werden kann. Die Füße können so eingestellt werden, dass die richtige Höhe erreicht wird.

Die laminierte Oberfläche des Geräts erfordert keine besondere Pflege, da sie hitzebeständig, kratzfest und schmutzabweisend ist.

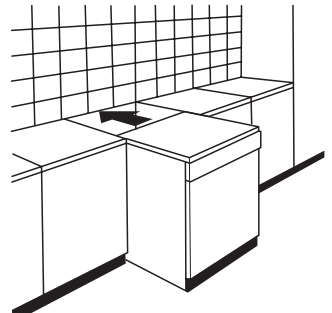

Typ 2: Unter der vorhandenen Arbeitsplatte

(Bei Einbau unter einer Arbeitsplatte)

In den meisten modernen Einbauküchen gibt es nur eine einzige Arbeitsplatte, unter der Schränke und Elektrogeräte angebracht sind. In diesem Fall entfernen Sie die Arbeitsplatte des Geschirrspülers, indem Sie die Schrauben unter der hinteren Kante der Platte (a) herausdrehen.

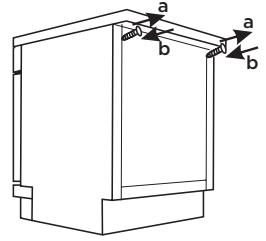

DE

⚠ Achtung

Nachdem Sie die Arbeitsplatte abgenommen haben, müssen die Schrauben wieder unter die Hinterkante der Platte geschraubt werden (b).

Auswahl des besten Standorts für die Spülmaschine

Der Einbauort des Geschirrspülers sollte in der Nähe des vorhandenen Zu- und Ablaufschlauchs und der Steckdose liegen.

Abbildungen der Schrankabmessungen und des Installationsortes der Spülmaschine.

1. Weniger als 5 mm zwischen der Oberseite des Geschirrspülers und dem Schrank und der Außentür, die am Schrank ausgerichtet ist.

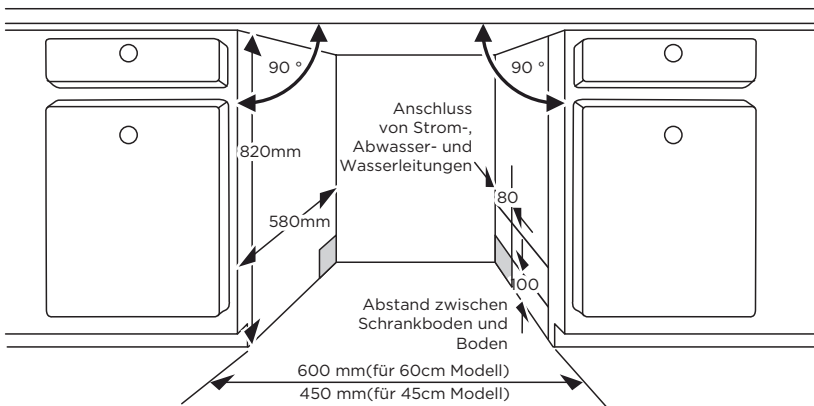

2. Wenn der Geschirrspüler in der Ecke des Schanks installiert ist, sollte beim Öffnen der Tür etwas Platz vorhanden sein.

⚠ Je nachdem, wo sich Ihre Steckdose befindet, müssen Sie möglicherweise ein Loch in die gegenüberliegende Schrankseite schneiden.

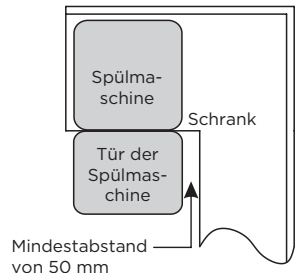

BETRIEBSANLEITUNG



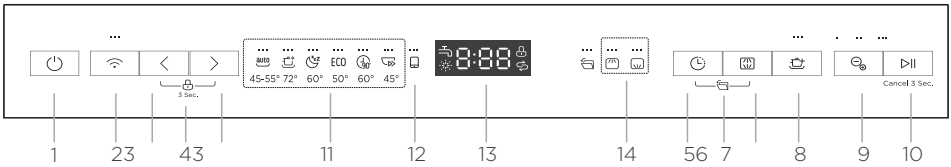



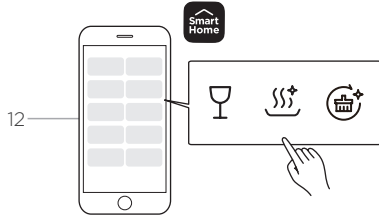







Bedienfeld

















DE



		Beschreibung
No.1	Power (Stromversorgung)	<ul style="list-style-type: none"> Drücken Sie diese Taste, um die Spülmaschine einzuschalten.
No.2	Connect (Verbinden)	<ul style="list-style-type: none"> Drücken Sie die Taste für mehr als 3 Sekunden. Nach einem kurzen Piepton und einem langsamen Blinken des Symbols befindet sich das Gerät im Netzwerkverbindungsstatus zur APP. Die langsam blinkende Kontrollleuchte zeigt an, dass DW auf eine Verbindung wartet. Das schnelle Blinken der Kontrollleuchte zeigt an, dass der DW eine Verbindung herstellt. Die Anzeige leuchtet immer, wenn der DW mit Ihrem drahtlosen Router verbunden ist. WLAN-Funktion ausschalten: Wenn der Geschirrspüler ausgeschaltet ist, drücken Sie die Connect (Verbindung)-Taste 10 Sekunden lang, um das WLAN auszuschalten. Wiederholen Sie diesen Vorgang, um das WLAN einzuschalten. Gerät entkoppeln: Wenn der Geschirrspüler eingeschaltet ist, drücken Sie die Connect (Verbindung)-Taste 15 Sekunden lang, um das Gerät zu entkoppeln. Verbindungsanzeige: Wenn die Netzwerkverbindung nicht erfolgreich ist, werden der Hotspot und die Verbindungsanzeige nach 10 Minuten automatisch ausgeschaltet.
No.3	Program (Programm)	<ul style="list-style-type: none"> Drücken Sie diese Tasten, um das entsprechende Waschprogramm auszuwählen; die entsprechende Programmanzeige leuchtet auf.
No.4	Child lock (Kindersicherung)	<ul style="list-style-type: none"> Mit dieser Funktion können Sie die Tasten auf dem Bedienfeld sperren, so dass Kinder den Geschirrspüler nicht versehentlich durch Drücken der Tasten auf dem Bedienfeld starten können. Nur die Power (Stromversorgung)-Taste bleibt aktiv. Um die Tasten auf dem Bedienfeld zu sperren oder zu entsperren, halten Sie die Programmtasten „-“ gleichzeitig 3 Sekunden lang gedrückt.



		Beschreibung
No.5	 Delay (Verzögerung)	<ul style="list-style-type: none"> Drücken Sie die Taste, um die Startverzögerung zu erhöhen. Verzögern Sie einen Zyklus um bis zu 24 Stunden in Schritten von einer Stunde.
No.6	 Alt	<ul style="list-style-type: none"> Drücken Sie die Taste, um entweder den beladenen Oberkorb oder den beladenen Unterkorb auszuwählen, und die entsprechende Anzeige leuchtet auf.
No.7	 Auto open (Automatisch öffnen)	<ul style="list-style-type: none"> Nach dem Waschen öffnet sich die Tür automatisch, um einen besseren Trocknungseffekt zu erzielen (kann nicht mit Rapid verwendet werden). Halten Sie die Delay (Verzögerung)-Taste und die Alt-Taste 3 Sekunden lang gleichzeitig gedrückt, um diese Funktion auszuwählen oder abzubrechen. Sie können die Taste drücken, um die Option Automatisch öffnen zu aktivieren oder zu entfernen. Bei automatischer Öffnung darf die Tür des Geschirrspülers nicht blockiert sein. Dies kann die Türverriegelungsfunktion beeinträchtigen.
No.8	 Power wash (Hochdruckreinigung)	<ul style="list-style-type: none"> Zum Spülen von sehr schmutzigem, schwer zu reinigendem Geschirr. (Es kann nicht mit Auto, Schnell, Maschinenpflege+ verwendet werden)
No.9	 Ion Dishfresh (Ionen-Spülmittel)	<ul style="list-style-type: none"> Drücken Sie die Taste, um die Zeit von 30 Min, 45 Min und 60 Min für Ionen-Spülmittel separat zu wählen. Das entsprechende Symbol auf dem Bedienfeld leuchtet auf.
No.10	 Start/Pause	Nachdem Sie die Programm- und Funktionsauswahl oder die Einstellung der Verzögerungszeit abgeschlossen haben, drücken Sie diese Taste, um zu starten. Wenn das Waschprogramm ausgeführt wird und das Programm durch Öffnen der Tür unterbrochen wurde, halten Sie diese Taste 3 Sekunden lang gedrückt, um das laufende Programm und die Funktion abzubrechen.
Nr.11 Programmindikatoren	 Auto	<ul style="list-style-type: none"> Automatische Erkennung von leicht, normal oder stark verschmutztem Geschirr, mit oder ohne angetrocknete Lebensmittel.
	 IntensiveCare+ (IntensivPflege+)	<ul style="list-style-type: none"> Für stark verschmutztes Geschirr und normal verschmutzte Töpfe, Pfannen, Schüsseln usw. Mit angetrockneten Lebensmitteln.
	 Whisper (Flüstern)	<ul style="list-style-type: none"> Geringerer Lärm und normaler Energieverbrauch, für das Waschen am Abend.
	 ECO	<ul style="list-style-type: none"> Dies ist das Standardprogramm. Es eignet sich für die Reinigung von normal verschmutztem Geschirr und ist das effizienteste Programm in Bezug auf den kombinierten Energie- und Wasserverbrauch für diese Art von Geschirr.
	 90 Min	<ul style="list-style-type: none"> Für normal verschmutzte Wäsche, die 90 Minuten gewaschen werden muss.
	 Rapid (Schnell)	<ul style="list-style-type: none"> Ein kürzerer Waschgang für leicht verschmutzte Wäsche, die nicht getrocknet werden muss.
 No.12	 Cloud Wash (Wolk-Waschung)	<ul style="list-style-type: none"> Dieses Programm bezieht sich auf eine Vielzahl von Waschprogrammen, die in der APP ausgewählt werden können. Wählen Sie das letzte Waschprogramm, das in der APP gestartet wurde. Wenn das Waschprogramm nicht in der APP aktiviert wurde, wird das Glas standardmäßig aktiviert.
		 Glas Für leicht verschmutztes Geschirr und Glas.









		Beschreibung
	 Cloud Wash (Wolk-Waschung)	 HygieneCare+ Zum Desinfizieren von Geschirr und Glaswaren. Hält die Wassertemperatur auf 72°C.
		 MachineCare+ Dieses Programm sorgt für eine effektive Reinigung der Spülmaschine selbst.
DE Nr.13 Bildschirm	 8:88	<ul style="list-style-type: none"> Zur Anzeige von Erinnerungszeit, Verzögerungszeit, Fehlercode usw.
	 Water Faucet (Wasserhahn)	<ul style="list-style-type: none"> Wenn die Anzeige „“ leuchtet, bedeutet dies, dass der Wasserhahn geschlossen ist.
	 Rinse Aid (Klarspüler)	<ul style="list-style-type: none"> Wenn die Anzeige „“ leuchtet, bedeutet dies, dass die Spülmaschine der Klarspüler ausgeht und nachgefüllt werden muss.
	 Salt (Salz)	<ul style="list-style-type: none"> Wenn die Anzeige „“ leuchtet, bedeutet dies, dass die Spülmaschine nur noch wenig Salz zur Verfügung steht und sie aufgefüllt werden muss.
	 Child lock (Kindersicherung)	<ul style="list-style-type: none"> Anzeige der Kindersicherung.
Nr.14 Alt-Indikatoren	 Upper (Ober)	<ul style="list-style-type: none"> Wenn Sie Ober wählen, wird nur das Geschirr in der oberen Ablage gespült. Das Sprühsystem des Unterkorbs funktioniert nicht.
	 Lower (Unter)	<ul style="list-style-type: none"> Wenn Sie Unter wählen, wird nur das Geschirr in der unteren Ablage gespült. Das Sprühsystem des Oberkorbs funktioniert nicht.

Programme

Die nachstehende Tabelle zeigt, welche Programme je nach Menge der Lebensmittelrückstände am besten geeignet sind und wie viel Waschmittel benötigt wird. Es werden auch verschiedene Informationen über die Programme angezeigt. Verbrauchswerte und Programmdauer sind mit Ausnahme des ECO-Programms nur Richtwerte.

(●) zeigt an, dass das Programm bei der letzten Spülung Klarspüler verwendet.

Programm	Beschreibung des Zyklus	Waschmittel Vor-/Hauptwäsche	Laufzeit (Min)	Energie (kWh)	Wasser (L)	Klarspüler
 Auto	Vorwäsche (45°C) Wäsche (45-55°C) Spülen Spülen (60°C) Trocknen	$\frac{4/14g}{1 \text{ oder } 2 \text{ Tabs}}$	80-150	0,790-1,510	9,8-13,1	●
 Intensivpflege+	Vorwäsche Wäsche (72°C) Spülen Spülen (70°C) Trocknen	$\frac{4/14g}{1 \text{ oder } 2 \text{ Tabs}}$	178	1,326	13,5	●

Programm	Beschreibung des Zyklus	Waschmittel Vor-/Hauptwäsche	Laufzeit (Min)	Energie (kWh)	Wasser (L)	Klarspüler
 Flüstern	Vorwäsche (30°C) Wäsche (60°C) Spülen Spülen (55°C) Trocknen	$\frac{4/14g}{1 \text{ oder } 2 \text{ Tabs}}$	270	1,202	12,8	●
ECO (*EN60436)	Wäsche (50°C) Spülen Spülen (45°C) Trocknen	$\frac{18g}{1 \text{ Tab}}$	215	0,593	8,5	●
 90 Min	Wäsche (60°C) Spülen Spülen (50°C) Trocknen	$\frac{18g}{1 \text{ Tab}}$	90	0,835	10,2	●
 Schnell	Wäsche (45°C) Spülen (45°C)	$\frac{12g}{1 \text{ Tab}}$	30	0,810	9,9	○
  Glas	Vorwäsche Wäsche (50°C) Spülen (50°C) Spülen (50°C) Trocknen	$\frac{4/14g}{1 \text{ Tab}}$	120	0,845	12,5	●
  HygienePflege+	Vorwäsche Wäsche (72°C) Spülen Spülen (70°C) Trocknen	$\frac{18g}{1 \text{ Tab}}$	159	1,323	13,1	●
  MachinePflege+	Wäsche (72°C) Spülen Spülen (65°C) Trocknen	$\frac{4/14g}{1 \text{ Tab}}$	150	1,209	9,7	●

DE

● HINWEIS

ECO (*EN60436) : Das ECO-Programm eignet sich zum Reinigen von normal verschmutztem Geschirr und ist das effizienteste Programm in Bezug auf den kombinierten Energie- und Wasserverbrauch. Und es wird verwendet, um die Einhaltung der EU-Ökodesign-Richtlinie zu bewerten.

Geschirr Vorbereiten Und Laden

Erwägen Sie den Kauf von Utensilien, die als spülmaschinenfest gekennzeichnet sind. Wählen Sie für bestimmte Artikel ein Programm mit der niedrigstmöglichen Temperatur. Um Schäden zu vermeiden, nehmen Sie Glas und Besteck nicht sofort nach Programmende aus dem Geschirrspüler.

Zum Spülen der folgenden Bestecke/Geschirre

Nicht geeignet

Besteck mit Griffen aus Holz, Hornporzellan oder Perlmutter
Kunststoffartikel, die nicht hitzebeständig sind
Älteres Besteck mit geklebten Teilen, die nicht temperaturbeständig sind
Geklebte Besteckteile oder Geschirr
Artikel aus Zinn oder Kupfer
Kristallglas
Rostgefährdete Stahlgegenstände
Holztabletts
Gegenstände aus synthetischen Fasern

Nur bedingt geeignet

Einige Brillenarten können nach einer großen Anzahl von Waschvorgängen stumpf werden

Silber- und Aluminiumteile neigen dazu, sich beim Waschen zu verfärben

Die glasierten Muster können bei häufigem Waschen in der Maschine verblassen

Empfehlungen zum Beladen der Spülmaschine

Entfernen Sie größere Essensreste. Weichen Sie angebrannte Essensreste in Pfannen ein. Es ist nicht erforderlich, das Geschirr unter fließendem Wasser abzuspülen. Um die beste Leistung der Spülmaschine zu erzielen, beachten Sie bitte die folgenden Beladungsrichtlinien.

(Ausstattung und Aussehen der Körbe und Besteckkörbe können bei Ihrem Modell unterschiedlich sein).

Stellen Sie die Gegenstände wie folgt in den Geschirrspüler:

Artikel wie Tassen, Gläser, Töpfe, Pfannen usw. müssen nach unten zeigen.

Gebogene Gegenstände oder solche mit Vertiefungen sollten schräg geladen werden, damit das Wasser ablaufen kann. Alle Utensilien sind sicher gestapelt und können nicht umkippen.

Alle Utensilien werden so platziert, dass sich die Sprüharme beim Spülen frei drehen können. Beladen Sie hohle Gegenstände wie Tassen, Gläser, Pfannen usw. mit der Öffnung nach unten, damit sich kein Wasser im Behälter oder auf einem tiefen Boden sammeln kann.

Geschirr und Besteckteile dürfen nicht ineinander liegen oder sich gegenseitig verdecken. Um Schäden zu vermeiden, sollten sich die Gläser nicht gegenseitig berühren. Der obere Korb ist für empfindlicheres und leichteres Geschirr wie Gläser, Kaffee- und Teetassen gedacht.

Aufrecht gelagerte Messer mit langer Klinge stellen eine potenzielle Gefahr dar! Lange und scharfe Besteckteile wie z.B. Tranchiermesser müssen waagrecht in den oberen Korb gelegt werden.

Bitte überladen Sie Ihren Geschirrspüler nicht. Dies ist wichtig für gute Ergebnisse und einen angemessenen Energieverbrauch.

HINWEIS

Sehr kleine Artikel sollten nicht in der Spülmaschine gewaschen werden, da sie leicht aus dem Korb fallen könnten.

Geschirr abräumen

Um zu verhindern, dass Wasser aus dem oberen Korb in den unteren Korb tropft, empfehlen wir, zuerst den unteren Korb und dann den oberen Korb zu leeren.

WARNUNG



Die Gegenstände werden heiß sein! Um Schäden zu vermeiden, sollten Gläser und Besteck erst etwa 15 Minuten nach Programmende aus dem Geschirrspüler genommen werden.

DE

Den oberen Korb beladen

Der obere Korb ist für empfindlicheres und leichteres Geschirr wie Gläser, Kaffee- und Teetassen und Untertassen sowie für Teller, kleine Schüsseln und flache Pfannen (sofern sie nicht zu stark verschmutzt sind) gedacht. Stellen Sie das Geschirr und die Kochutensilien so auf, dass sie nicht durch den Wasserstrahl bewegt werden.

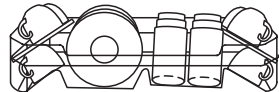

Den unteren Korb beladen

Wir empfehlen Ihnen, große und schwer zu reinigende Gegenstände wie Töpfe, Pfannen, Deckel, Servierschalen und Schüsseln in den unteren Korb zu stellen, wie in der Abbildung unten gezeigt. Serviergeschirr und Deckel sollten vorzugsweise seitlich der Gestelle platziert werden, um die Drehung des oberen Sprüharms nicht zu blockieren.

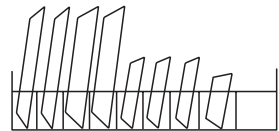

Der empfohlene maximale Durchmesser für Teller vor dem Waschmittelspender beträgt 19 cm, um das Öffnen des Spenders nicht zu behindern.

Besteckkorb beladen

Das Besteck sollte im Besteckkorb getrennt voneinander an den entsprechenden Stellen abgelegt werden. Vermeiden Sie die Verschachtelung von Besteck, um eine unzureichende Reinigungsleistung zu vermeiden.

BELADEN DER KÖRBE GEMÄSS EN60436:

Wenn Sie den Geschirrspüler voll beladen, können Sie Energie und Wasser sparen.

1. Oberer Korb:

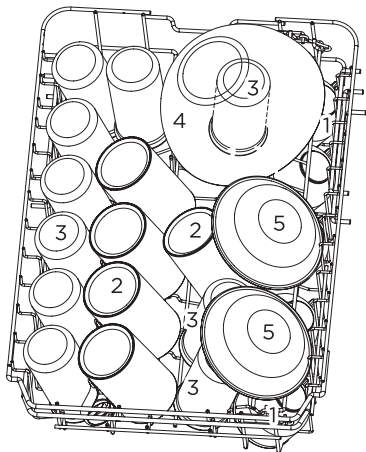

Nummer	Artikel
1	Tassen
2	Becher
3	Gläser
4	Glasschale
5	Dessertschalen

2. Unterer Korb:

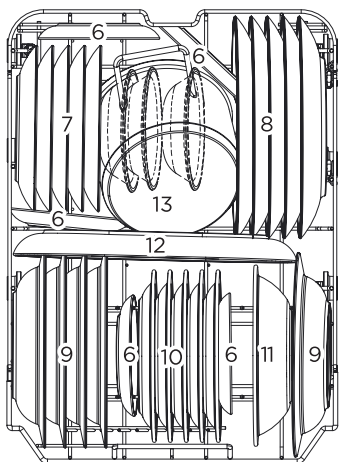

Nummer	Artikel
6	Untertassen
7	Dessertteller
8	Essteller
9	Suppenteller
10	Dessertteller aus Melamin
11	Schale aus Melamin
12	Ovaler Teller
13	Kleiner Topf

3. Besteckkasten:

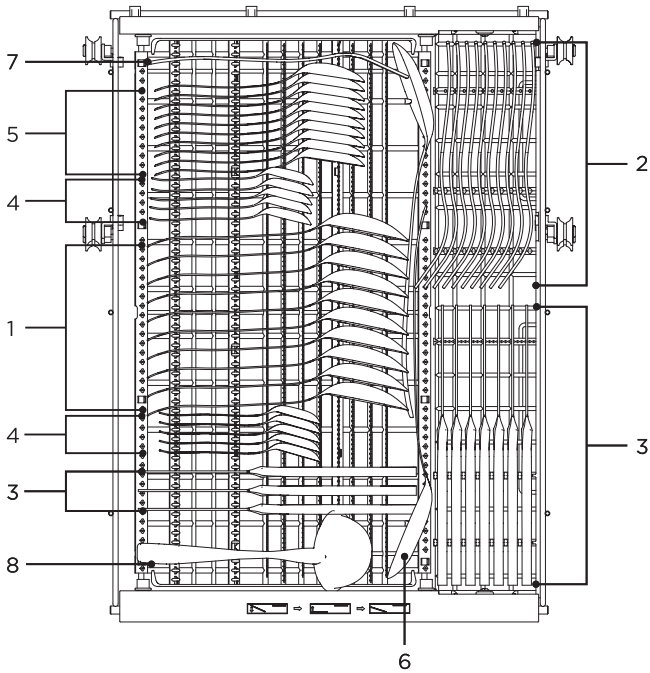

DE

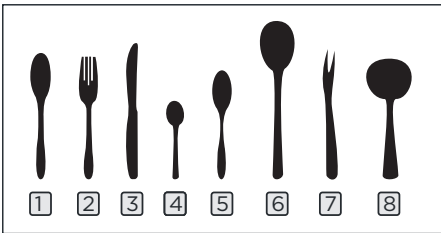

Nummer	Artikel
1	Suppenlöffel
2	Gabeln
3	Messer
4	Teelöffel
5	Dessertlöffel
6	Servierlöffel
7	Serviergabel
8	Saucenlöffel

Informationen zur Vergleichbarkeit
 Tests gemäß EN60436
 Kapazität: 10 Platzeinstellungen
 Position des Oberkorbs: untere Position
 Programm: ECO
 Klarspüler-Einstellung: Max
 Enthärter-Einstellung: H3

Tipps Zum Beladen Des Korbes

Einstellen des Oberkorbs

Die Höhe des oberen Korbs lässt sich leicht einstellen, so dass Sie auch größeres Geschirr in den oberen oder unteren Korb stellen können.

Um die Höhe des oberen Korbs einzustellen, gehen Sie folgendermaßen vor:

1. Ziehen Sie den oberen Korb heraus.
2. Entfernen Sie den oberen Korb.

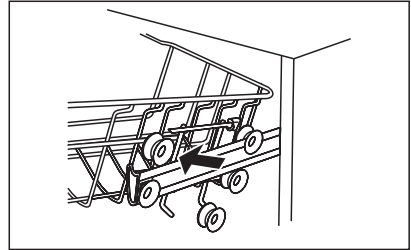
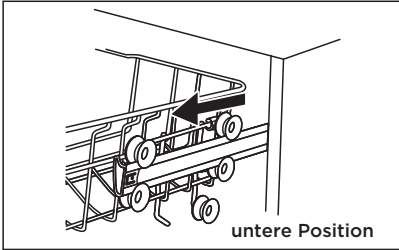

3. Befestigen Sie den oberen Korb wieder an der oberen oder unteren Rolle.
4. Schieben Sie den oberen Korb ein.

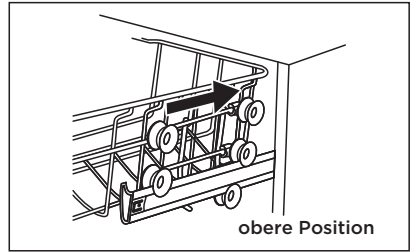
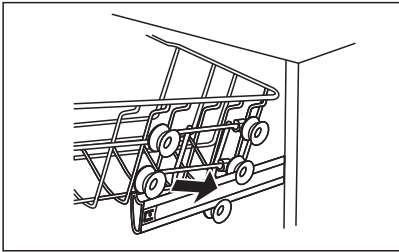

Zurückklappen der Tassenablagen

Um Platz für größere Artikel im oberen Korb zu schaffen, heben Sie die Tassenablage nach oben.

Sie können dann die hohen Gläser dagegen lehnen.



Zurückklappen der Ablagen

Die Stacheln des unteren Korbs dienen zum Halten von Tellern und einer Platte.

Sie können abgesenkt werden, um mehr Platz für große Artikel zu schaffen.

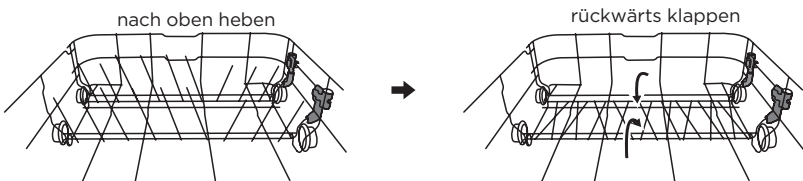

Einfüllen Des Salzes In Den Weichspüler

HINWEIS

Wenn Ihr Modell nicht über einen Wasserenthärter verfügt, können Sie diesen Abschnitt auslassen.

Verwenden Sie immer Salz, das für die Verwendung in der Spülmaschine bestimmt ist. Die Wasserhärte variiert von Ort zu Ort. Wenn hartes Wasser im Geschirrspüler verwendet wird, bilden sich Ablagerungen auf Geschirr und Besteck.

Das Gerät ist mit einem speziellen Enthärter ausgestattet, der einen Salzbehälter verwendet, der speziell dafür entwickelt wurde, Kalk und Mineralien aus dem Wasser zu entfernen.

Der Salzbehälter befindet sich unter dem unteren Korb und sollte wie im Folgenden beschrieben befüllt werden:

DE

⚠️ WARNUNG

Verwenden Sie nur Salz, das speziell für Spülmaschinen geeignet ist!

Jede andere Art von Salz, die nicht speziell für die Verwendung in Geschirrspülern vorgesehen ist, insbesondere Kochsalz, beschädigt den Wasserenthärter. Bei Schäden, die durch die Verwendung von ungeeignetem Salz verursacht werden, übernimmt der Hersteller keine Garantie und haftet nicht für entstandene Schäden.

Füllen Sie nur Salz ein, bevor Sie einen Zyklus starten.

Dadurch wird verhindert, dass Salzkörner oder Salzwasser, die möglicherweise verschüttet wurden, über einen längeren Zeitraum auf dem Boden des Geräts verbleiben und Korrosion verursachen können.

Bitte befolgen Sie die nachstehenden Schritte zum Hinzufügen von Spülmaschinensalz:

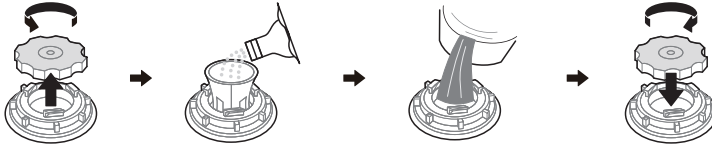

1. Nehmen Sie den unteren Korb heraus und schrauben Sie den Behälterdeckel ab.
2. Setzen Sie das Ende des Trichters (falls vorhanden) in das Loch ein und gießen Sie etwa 1,5 kg Spülmaschinensalz ein.
3. Füllen Sie den Salzbehälter bis zur maximalen Füllgrenze mit Wasser. Es ist normal, dass eine kleine Menge Wasser aus dem Salzbehälter austritt.
4. Nach dem Befüllen des Behälters schrauben Sie den Deckel fest.
5. Die Salzwarnleuchte erlischt, nachdem der Salzbehälter mit Salz gefüllt wurde.
6. Unmittelbar nach dem Befüllen des Salzes in den Salzbehälter sollte ein Spülprogramm gestartet werden (Wir empfehlen die Verwendung eines kurzen Programms). Andernfalls können das Filtersystem, die Pumpe oder andere wichtige Teile des Geräts durch salziges Wasser beschädigt werden. Dies fällt nicht unter die Garantie.

HINWEIS

Der Salzbehälter darf nur nachgefüllt werden, wenn die Salzwarnleuchte im Bedienfeld aufleuchtet. Je nachdem, wie gut sich das Salz auflöst, kann die Salzwarnleuchte trotz gefülltem Salzbehälter weiterhin leuchten.

Wenn keine Salz-Warnleuchte auf dem Bedienfeld leuchtet (bei einigen Modellen), können Sie den Zeitpunkt, zu dem Sie Salz in den Enthärter einfüllen müssen, anhand der Zyklen abschätzen, die die Spülmaschine durchlaufen hat.

Wenn Salz verschüttet wurde, lassen Sie ein Einweich- oder Schnellprogramm laufen, um es zu entfernen.

Wasserenthärter

Der Wasserenthärter muss manuell über den Wasserhärtegradregler eingestellt werden. Der Wasserenthärter ist so konzipiert, dass er Mineralien und Salze aus dem Wasser entfernt, die den Betrieb des Geräts beeinträchtigen oder beeinträchtigen könnten.

Je mehr Mineralien vorhanden sind, desto härter ist Ihr Wasser.

Der Enthärter sollte entsprechend der Wasserhärte in Ihrer Region eingestellt werden.

Ihre örtliche Wasserbehörde kann Sie über den Härtegrad des Wassers in Ihrer Region beraten.

DE

Salzverbrauch anpassen

Der Geschirrspüler ist so konzipiert, dass der Salzverbrauch basierend auf der Wasserhärte angepasst werden kann. Dadurch soll der Salzverbrauch optimiert und angepasst werden.

Bitte befolgen Sie die nachstehenden Schritte zur Anpassung des Salzverbrauchs.

1. Schließen Sie die Tür und schalten Sie das Gerät ein;
2. Drücken Sie innerhalb von 60 Sekunden nach dem Einschalten des Geräts die Program (Programm)-Taste „>“ für mehr als 5 Sekunden, um in den Einstellmodus des Wasserenthärters zu gelangen.
3. Drücken Sie erneut die Program (Programm)-Taste „>“, um die richtige Einstellung entsprechend der örtlichen Wasserhärte zu wählen; die Einstellung ändert sich in der folgenden Reihenfolge:
H3->H4->H5->H6->H1->H2->H3;
4. Ohne Bedienung innerhalb von 5 Sekunden oder durch Drücken der Power (Einschalt)-Taste, um die Einrichtung abzuschließen und den Einrichtungsmodus zu verlassen.

WASSERHÄRTE				Füllstand des Wasserenthärters	Die Regeneration erfolgt nach jeder X-Programmsequenz ¹⁾	Salzverbrauch (Gramm/ Zyklus)
Deutsch °dH	Französisch °fH	Britisch °Clarke	Mmol/l			
0 - 5	0 - 9	0 - 6	0 - 0,94	H1	Keine Regeneration	0
6 - 11	10 - 20	7 - 14	1,0 - 2,0	H2	10	9
12 - 17	21 - 30	15 - 21	2,1 - 3,0	H3	5	12
18 - 22	31 - 40	22 - 28	3,1 - 4,0	H4	3	20
23 - 34	41 - 60	29 - 42	4,1 - 6,0	H5	2	30
35 - 55	61 - 98	43 - 69	6,1 - 9,8	H6	1	60

1°dH=1,25 °Clarke=1,78) °fH=0,178mmol/l

Werkseinstellung: H3

- 1) Jeder Zyklus mit Regenerationsbetrieb verbraucht zusätzlich 2,0 Liter Wasser, der Energieverbrauch steigt um 0,02 kWh und die Programmdauer verlängert sich um 4 Minuten.

Funktion Des Klarspülers Und Des Waschmittels

Der Klarspüler wird während des letzten Spülgangs freigesetzt, um zu verhindern, dass sich auf dem Geschirr Wassertropfen bilden, die Flecken und Schlieren hinterlassen können. Es verbessert auch die Trocknung, da das Wasser vom Geschirr abperlt. Ihr Geschirrspüler ist für die Verwendung von flüssigen Klarspülern ausgelegt.

WARNUNG

Verwenden Sie nur Klarspüler von Markenherstellern für Geschirrspüler. Füllen Sie den Klarspülmittelspender niemals mit anderen Substanzen (z. B. Geschirrspülmittel, Flüssigwaschmittel). Dies würde das Gerät beschädigen.

DE

Wann Sie den Klarspüler nachfüllen sollten

Die Häufigkeit, mit der der Spender nachgefüllt werden muss, hängt davon ab, wie oft das Geschirr gespült wird und welche Klarspülereinstellung verwendet wird.

Die Anzeige für geringen Klarspülerverbrauch () leuchtet, wenn mehr Klarspüler benötigt wird.

Überfüllen Sie den Klarspülerspender nicht.

Funktion des Waschmittels

Die chemischen Inhaltsstoffe des Spülmittels sind notwendig, um den gesamten Schmutz aus dem Geschirrspüler zu entfernen, zu zerkleinern und zu entsorgen. Die meisten handelsüblichen Qualitätswaschmittel sind für diesen Zweck geeignet.

WARNUNG

Richtige Verwendung von Waschmittel

Verwenden Sie nur speziell für Geschirrspüler hergestelltes Spülmittel. Halten Sie Ihr Spülmittel frisch und trocken.

Füllen Sie das Waschmittel erst dann in den Behälter, wenn Sie bereit sind, die Spülmaschine zu starten.



Geschirrspülmittel ist ätzend! Halten Sie Geschirrspülmittel außerhalb der Reichweite von Kindern.

Füllen Sie Klarspülerbehälters

Der Klarspüler wird während des letzten Spülgangs freigesetzt, um zu verhindern, dass sich auf dem Geschirr Wassertropfen bilden, die Flecken und Schlieren hinterlassen können. Es verbessert auch die Trocknung, da das Wasser vom Geschirr abperlt. Ihr Geschirrspüler ist für die Verwendung von flüssigen Klarspülmitteln ausgelegt.

1. Entfernen Sie den Behälterdeckel, indem Sie den Griff anheben.
2. Füllen Sie den Klarspüler in den Spender und achten Sie darauf, dass er nicht überfüllt wird.

DE

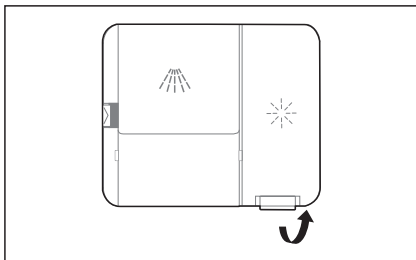

3. Schließen Sie schließlich den Deckel.

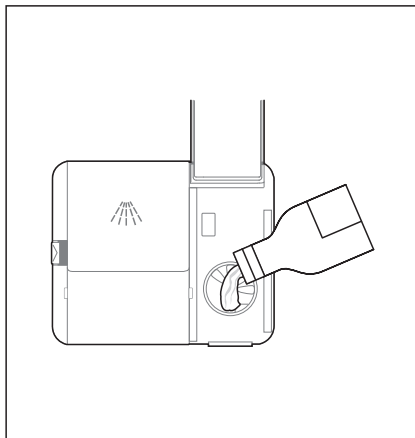
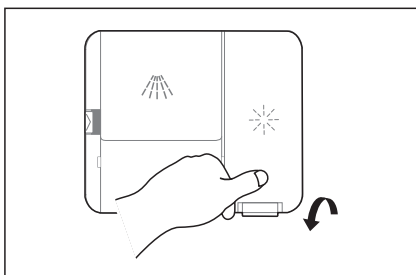

Einstellen des Klarspülerbehälters

Um eine bessere Trocknungsleistung mit begrenztem Klarspüler zu erzielen, ist der Geschirrspüler so konzipiert, dass der Verbrauch vom Benutzer angepasst werden kann. Befolgen Sie die folgenden Schritte.

1. Schließen Sie die Tür und schalten Sie das Gerät ein.
2. Drücken Sie innerhalb von 60 Sekunden nach dem Einschalten des Geräts die Program (Programm)-Taste „>“ länger als 5 Sekunden und dann die Delay (Verzögerung)-Taste, um das eingestellte Modell aufzurufen, die Klarspüleranzeige blinkt mit einer Frequenz von 1 Hz.
3. Drücken Sie die Program (Programm)-Taste „>“ erneut, um die richtige Einstellung entsprechend Ihren Nutzungsgewohnheiten zu wählen. Die Einstellung wird in der folgenden Reihenfolge geändert:
d3->d4->d5->d1->d2->d3.
Je höher die Zahl, desto mehr Klarspüler verwendet die Spülmaschine.
4. Ohne Bedienung in 5 Sekunden oder drücken Sie die Power-Taste, um die Einrichtung abzuschließen und den Einstellungsmodus zu verlassen.

Füllen Sie Waschmittelbehälters

1. Öffnen Sie den Deckel, indem Sie den Entriegelungsriegel drücken.

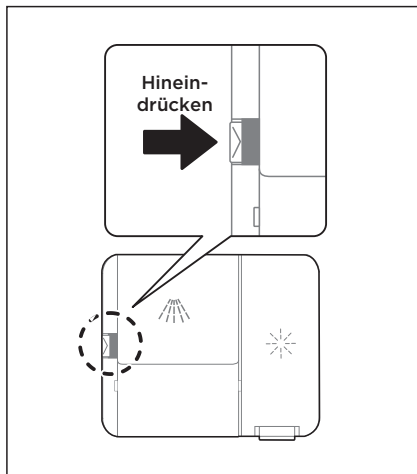

3. Schließen Sie die Klappe, indem Sie sie nach vorne schieben und dann nach unten drücken.

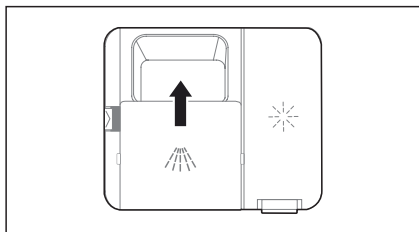

1. Füllen Sie das Waschmittel für die Hauptwäsche in den größeren Hohlraum (A). Für ein besseres Reinigungsergebnis, insbesondere bei stark verschmutzten Gegenständen, geben Sie eine kleine Menge Spülmittel auf die Tür. Das zusätzliche Waschmittel wird während der Vorwaschphase aktiviert.

DE

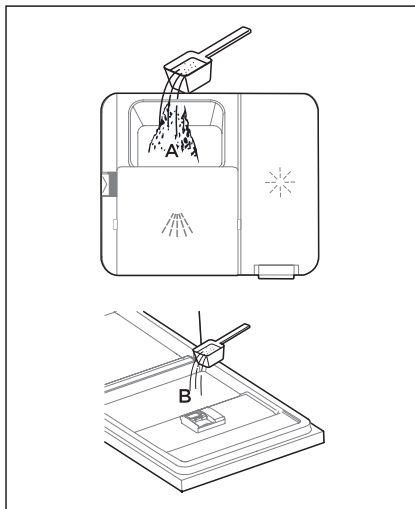

HINWEIS

Bitte beachten Sie die Empfehlungen des Herstellers auf der Verpackung des Waschmittels.

Energie Sparen

1. Das Vorspülen von Geschirr führt zu einem erhöhten Wasser- und Energieverbrauch und wird nicht empfohlen.
2. Das Spülen von Geschirr in einem Haushaltsgeschirrspüler verbraucht in der Regel weniger Energie und Wasser in der Nutzungsphase als das Spülen von Hand, wenn der Haushaltsgeschirrspüler gemäß den Anweisungen verwendet wird.

Ein Programm Starten

1. Ziehen Sie den unteren und oberen Korb heraus, laden Sie das Geschirr ein und schieben Sie es zurück.
Es wird empfohlen, zuerst den unteren Korb zu beladen, dann den oberen.
2. Füllen Sie das Spülmittel ein.
3. Stecken Sie den Stecker in die Steckdose. Die Stromversorgung finden Sie auf der letzten Seite „Produktdatenblatt“.
Stellen Sie sicher, dass die Wasserversorgung auf vollen Druck eingestellt ist.
4. Öffnen Sie die Tür und drücken Sie die Power (Stromversorgung)-Taste.
5. Wählen Sie ein Programm aus, die Kontrollleuchte leuchtet auf. Schließen Sie dann die Tür, und der Geschirrspüler beginnt mit dem Programm.

Programm Mitten Im Zyklus Ändern

Ein Programm kann nur dann geändert werden, wenn es nur kurze Zeit gelaufen ist, da sonst das Spülmittel bereits freigesetzt oder das Waschwasser mit Spülmittel bereits abgelassen wurde. Ist dies der Fall, muss der Geschirrspüler zurückgesetzt und der Spülmittelspender neu befüllt werden. Um den Geschirrspüler zurückzusetzen, folgen Sie den nachstehenden Anweisungen:

1. Drücken Sie die Start/Pause (Start/Pause)-Taste, um den Waschvorgang zu unterbrechen.
2. Wenn Sie die Start/Pause (Start/Pause)-Taste länger als 3 Sekunden drücken, befindet sich das Gerät im Programmwahlmodus.
3. Drücken Sie die Program (Programm)-Taste „<“ oder „>“, um das gewünschte Programm zu wählen.
4. Drücken Sie die Start/Pause (Start/Pause)-Taste, der Geschirrspüler startet nach einigen Sekunden.

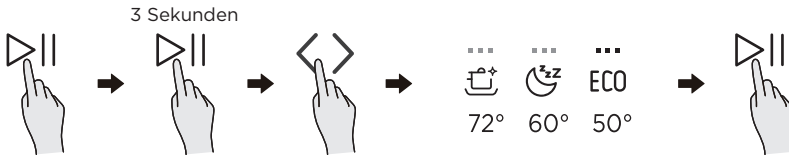

Ein Teller Vergessen?

Ein vergessenes Geschirr kann jederzeit nachgefüllt werden, bevor sich der Spülmittelspender öffnet. Wenn dies der Fall ist, folgen Sie den nachstehenden Anweisungen:

1. Drücken Sie die Start/Pause (Start/Pause)-Taste, um den Waschvorgang zu unterbrechen.
2. Nachdem die Sprüharme nicht mehr funktionieren, können Sie die Tür vollständig öffnen.
3. Fügen Sie das vergessene Geschirr hinzu.
4. Schließen Sie die Tür.
5. Drücken Sie die Start/Pause (Start/Pause)-Taste, der Geschirrspüler läuft weiter.

DE

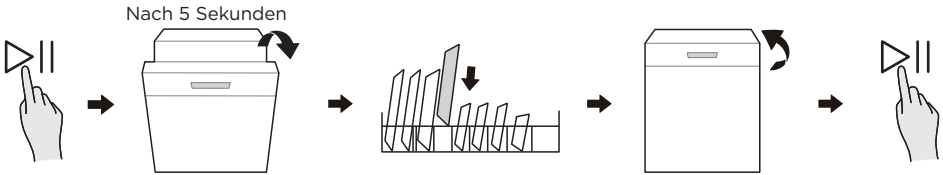

⚠️ WARNUNG

Es ist gefährlich, die Tür mitten im Zyklus zu öffnen, da der heiße Dampf Sie verbrühen kann.

Wie verwende ich Ionen-Spülmittel?

Ionen-Geschirrspüler sterilisiert den Geschirrspüler und hält ihn geruchsfrei. Es kann einzeln oder während der gesamten Trocknungsphase verwendet werden.

1. Es funktioniert während der Trocknungsphase eines Zyklus. Sie müssen es nicht einstellen und es wird während der gesamten Trocknungsphase eines Waschzyklus automatisch funktionieren, mit Ausnahme des Schnellgangs.
2. Sie können die Funktion Ionen-Geschirrspüler auch einzeln ausführen. Sie können die Zeit auf 30 Min., 45 Min. oder 60 Min. über die APP oder auf dem Geschirrspüler einstellen. Nachdem Sie die Zeit eingestellt haben, leuchtet die entsprechende Anzeige auf dem Bedienfeld. Drücken Sie die Start/Pause-Taste, um es auszuführen.

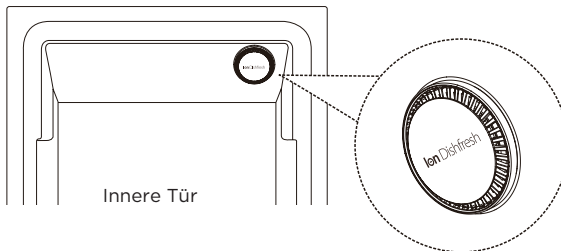

APP-EINSTELLUNG UND BEDIENUNG

Verbindung mit der SmartHome-Anwendung

Bevor Sie beginnen, stellen Sie sicher, dass:

1. Ihr Smartphone ist mit dem drahtlosen Heimnetzwerk verbunden, und Sie kennen das Netzwerkennwort.
2. Sie befinden sich in der Nähe der Geräte.
3. Das drahtlose 2,4-GHz-Band-Signal ist auf Ihrem WLAN-Router aktiviert.
4. Schalten Sie das Bluetooth Ihres Mobiltelefons ein und erlauben Sie der APP, das Smart-Gerät in der Nähe zu erkennen.

SmartHome-Anwendung herunterladen

Suchen Sie in einem App-Markt (Google Play Store, Apple App Store) nach **SmartHome*** und finden Sie die SmartHome-App. Laden Sie es herunter und installieren Sie es auf Ihrem Telefon. Sie können die App auch herunterladen, indem Sie den untenstehenden QR-Code scannen.



Registrieren und Einloggen

Öffnen Sie die SmartHome-App und erstellen Sie zunächst ein neues Konto (Sie können sich auch über ein Drittanbieterkonto registrieren). Wenn Sie bereits über ein bestehendes Konto verfügen, melden Sie sich mit diesem Konto an.



Verbinden Sie Ihre Geräte mit SmartHome

1. Vergewissern Sie sich, dass Ihr Mobiltelefon mit einem drahtlosen Netzwerk verbunden ist. Wenn dies nicht der Fall ist, gehen Sie zu den Einstellungen und aktivieren Sie drahtlose Netzwerke und Bluetooth.
2. Bitte schalten Sie Ihre Geräte ein.
3. Öffnen Sie die SmartHome-Anwendung auf Ihrem Mobiltelefon.
5. Wenn keine Meldung angezeigt wird, wählen Sie „+“ auf der Seite und wählen Sie Ihr Gerät in der Liste der verfügbaren Geräte in der Nähe aus. Wenn Ihr Gerät nicht aufgeführt ist, fügen Sie es bitte manuell nach Gerätekategorie und Gerätemodell hinzu.



4. Wenn die Meldung „Intelligente Geräte in der Nähe entdecken“ erscheint, klicken Sie zum Hinzufügen darauf.



6. Verbinden Sie Ihr Gerät gemäß den Anweisungen der App mit dem drahtlosen Netzwerk. Wenn die Verbindung fehlschlägt, folgen Sie bitte den Anweisungen der App, um mit dem Vorgang fortzufahren.



HINWEIS

1. Stellen Sie sicher, dass Ihre Geräte eingeschaltet sind.
2. Halten Sie Ihr Mobiltelefon nah genug an Ihrem Gerät, wenn Sie Ihr Gerät mit dem Netzwerk verbinden.
3. Verbinden Sie Ihr Mobiltelefon mit dem drahtlosen Netzwerk zu Hause und stellen Sie sicher, dass Sie das Passwort des drahtlosen Netzwerks kennen.
4. Überprüfen Sie, ob Ihr WLAN-Router das 2,4-GHz-Band unterstützt und schalten Sie es ein. Wenn Sie sich nicht sicher sind, ob der Router das 2,4-GHz-Band unterstützt, wenden Sie sich bitte an den Router-Hersteller.
5. Das Gerät kann keine Verbindung zu einem drahtlosen Netzwerk herstellen, das eine Authentifizierung erfordert. Dieses Problem tritt normalerweise in öffentlichen Bereichen wie Hotels, Restaurants usw. auf.
6. Schalten Sie die WLAN+ (Android) oder WLAN Assistant (iOS) Funktion Ihres Mobiltelefons aus, wenn Sie Ihr Gerät mit dem Netzwerk verbinden.
7. Wenn Ihr Gerät bereits mit einem drahtlosen Netzwerk verbunden war, aber erneut verbunden werden muss, klicken Sie bitte auf der Startseite der App auf „+“ und fügen Sie Ihr Gerät gemäß den Anweisungen in der App über die Gerätekategorie und das Modell erneut hinzu.

REINIGUNG UND PFLEGE

Externe Pflege

Die Tür und die Türdichtung

Reinigen Sie die Türdichtungen regelmäßig mit einem weichen, feuchten Tuch, um Ablagerungen von Lebensmitteln zu entfernen. Beim Beladen des Geschirrspülers können Rückstände von Lebensmitteln und Getränken auf die Seiten der Geschirrspülertür tropfen. Diese Flächen befinden sich außerhalb der Waschkabine und werden nicht vom Wasser aus den Sprüharmen erreicht. Eventuelle Ablagerungen sollten abgewischt werden, bevor die Tür geschlossen wird.

Das Bedienfeld

Wenn eine Reinigung erforderlich ist, sollten Sie das Bedienfeld nur mit einem weichen, feuchten Tuch abwischen.

WARNUNG

Um zu vermeiden, dass Wasser in das Türschloss und die elektrischen Komponenten eindringt, verwenden Sie keinen Sprühreiniger irgendeiner Art.

Verwenden Sie niemals Scheuermittel oder Scheuerschwämme für die Außenflächen, da diese die Oberfläche zerkratzen können. Einige Papierhandtücher können auch Kratzer oder Spuren auf der Oberfläche hinterlassen.

Interne Pflege

Filtersystem

Das Filtersystem im Boden der Waschkabine hält grobe Verunreinigungen aus dem Waschgang zurück, darunter auch Fremdkörper wie Zahnstocher oder Scherben. Die angesammelten groben Verunreinigungen können zu einer Verstopfung der Filter führen. Überprüfen Sie regelmäßig den Zustand der Filter, entfernen Sie vorsichtig Fremdkörper und reinigen Sie die Teile des Entlüftungssystems gegebenenfalls mit Wasser. Gehen Sie wie folgt vor, um den Filter zu reinigen.

WARNUNG

Die Bilder dienen nur als Referenz, verschiedene Modelle des Filtersystems und der Sprüharme können sich unterscheiden.

1. Der untere Sprüharm muss ausgebaut werden, bevor der Filter entfernt wird. Um den unteren Sprüharm zu entfernen, ziehen Sie den Sprüharm nach oben heraus.

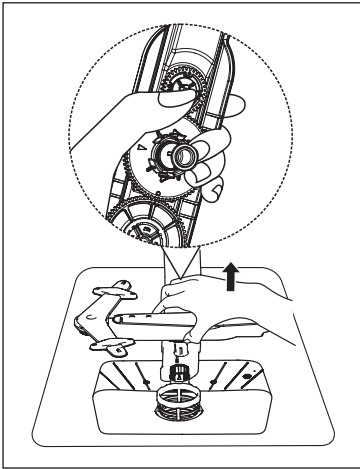

2. Nachdem Sie den Sprüharm entfernt haben, halten Sie das Grobfilter fest und drehen Sie es gegen den Uhrzeigersinn, um das Filter zu entriegeln. Heben Sie den Filter nach oben und aus dem Geschirrspüler heraus.

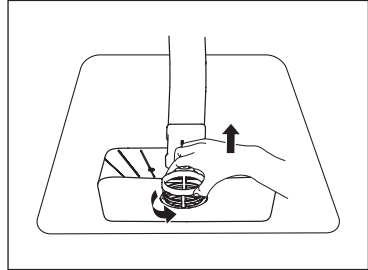

DE

3. Der Filter kann von der Unterseite der Filtereinheit abgezogen werden. Das Grobfilter kann vom Hauptfilter abgenommen werden, indem Sie die Laschen oben leicht zusammendrücken und es abziehen.

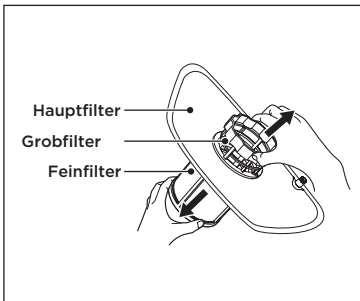

4. Größere Speisereste können durch Abspülen des Behälters unter fließendem Wasser gereinigt werden. Für eine gründlichere Reinigung verwenden Sie eine weiche Reinigungsbürste.

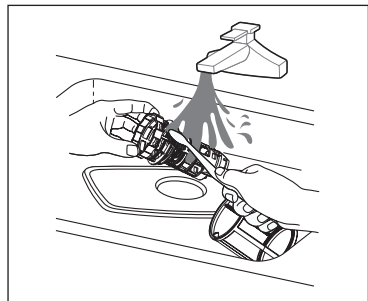

5. Bauen Sie die Filter in umgekehrter Reihenfolge wieder zusammen, ersetzen Sie den Filtereinsatz und drehen Sie ihn im Uhrzeigersinn auf den Schließpfeil. Bringen Sie den unteren Sprüharm wieder an.

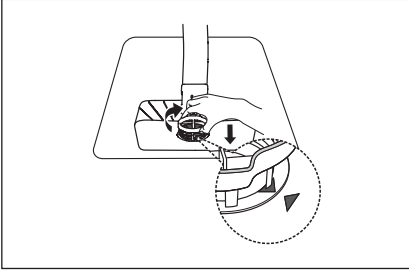

HINWEIS

- Wenn Sie den unteren Sprüharm aus- oder einbauen, befestigen Sie den Sprüharm zunächst wie abgebildet.
- Halten Sie den Sprüharm fest, während Sie gleichzeitig die untere Mutter festhalten, um zu verhindern, dass sich der Sprüharm dreht.
- Beim Einbau des unteren Sprüharms drücken Sie den Sprüharm nach unten, damit er nach dem Ausrichten festsitzt.
- Zerlegen Sie den Sprüharm nicht, nachdem Sie ihn entladen haben. Nach der Demontage ist es schwierig, die Teile wieder zusammenzusetzen.

⚠️ WARNUNG

Ziehen Sie die Filter nicht zu fest an. Setzen Sie die Filter wieder sicher in die richtige Reihenfolge ein, da sonst grober Schmutz in das System gelangen und eine Verstopfung verursachen könnte. Verwenden Sie den Geschirrspüler niemals ohne eingesetzte Filter. Ein unsachgemäßer Austausch des Filters kann die Leistung des Geräts beeinträchtigen und Geschirr und Utensilien beschädigen.

Sprüharme

Es ist notwendig, die Sprüharme regelmäßig zu reinigen, da Chemikalien in hartem Wasser die Düsen und Lager der Sprüharme verstopfen. Um die Sprüharme zu reinigen, befolgen Sie die nachstehenden Anweisungen:

1. Um den oberen Sprüharm zu entfernen, halten Sie die Mutter fest und drehen Sie den Arm im Uhrzeigersinn, um ihn zu entfernen.
2. Um den unteren Sprüharm zu entfernen, ziehen Sie den Sprüharm nach oben heraus.

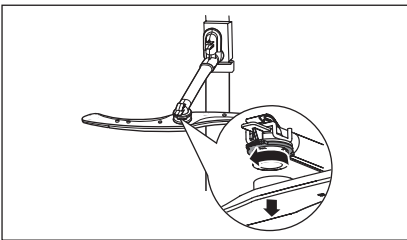

3. Waschen Sie die Arme in warmem Seifenwasser und verwenden Sie eine weiche Bürste, um die Düsen zu reinigen. Ersetzen Sie sie, nachdem Sie sie gründlich ausgespült haben.

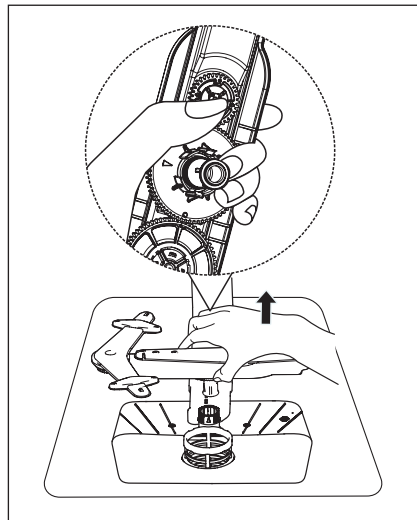

Pflege der Spülmaschine

Frostvorsorge

Bitte treffen Sie im Winter Frostschutzmaßnahmen am Geschirrspüler. Nach jedem Waschgang gehen Sie bitte wie folgt vor:

1. Schalten Sie die Stromversorgung des Geschirrspülers an der Stromquelle aus.
2. Schalten Sie die Wasserzufuhr ab und trennen Sie das Wasserzulaufrohr vom Wasserventil.
3. Entleeren Sie das Wasser aus dem Zuleitungsrohr und dem Wasserventil. (Verwenden Sie eine Pfanne, um das Wasser aufzufangen)
4. Schließen Sie das Wasserzulaufrohr wieder an das Wasserventil an.
5. Entfernen Sie den Filter am Plattenboden und verwenden Sie einen Schwamm, um das Wasser im Sumpf aufzusaugen.

DE

Nach jeder Wäsche

Stellen Sie nach jedem Waschgang die Wasserzufuhr zum Gerät ab und lassen Sie die Tür eine Weile leicht geöffnet, damit sich Feuchtigkeit und Gerüche nicht im Inneren festsetzen.

Den Stecker entfernen

Ziehen Sie vor der Reinigung oder Wartung immer den Stecker aus der Steckdose.

Keine Lösungsmittel oder Scheuermittel

Verwenden Sie zum Reinigen des Äußeren und der Gummiteile des Geschirrspülers keine Lösungsmittel oder abrasive Spülmittel. Verwenden Sie nur ein Tuch mit warmem Seifenwasser.

Um Flecken von der Oberfläche des Innenraums zu entfernen, verwenden Sie ein mit Wasser und etwas Essig angefeuchtetes Tuch oder ein speziell für Spülmaschinen hergestelltes Reinigungsmittel.

Bei längerer Nichtbenutzung

Es wird empfohlen, einen Spülgang bei leerem Geschirrspüler durchzuführen und dann den Stecker aus der Steckdose zu ziehen, die Wasserzufuhr abzuschalten und die Gerätetür leicht geöffnet zu lassen. Dadurch halten die Türdichtungen länger und es entstehen keine Gerüche im Gerät.

Bewegen des Geräts

Wenn das Gerät bewegt werden muss, versuchen Sie, es in vertikaler Position zu halten. Wenn es unbedingt erforderlich ist, kann es auch auf den Rücken gelegt werden.

Dichtungen

Einer der Faktoren, die zur Geruchsbildung im Geschirrspüler führen, sind Lebensmittel, die in den Dichtungen eingeschlossen bleiben. Durch ein regelmäßiges Reinigen mit einem feuchten Schwamm kann dies vermieden werden.

FEHLERSUCHE

Bevor Sie Den Kundendienst Kontaktieren

Wenn Sie sich die Tabellen auf den folgenden Seiten ansehen, ersparen Sie sich möglicherweise einen Anruf beim Kundendienst.

Problem	Mögliche Ursache	Lösung
DE Die Spülmaschine startet nicht	<ul style="list-style-type: none"> Die Sicherung ist durchgebrannt, oder der Stromkreis wurde unterbrochen. 	<p>Ersetzen Sie die Sicherung oder setzen Sie den Schutzscharter zurück.</p> <p>Entfernen Sie alle anderen Geräte, die denselben Stromkreis wie die Spülmaschine benutzen.</p>
	<ul style="list-style-type: none"> Die Stromversorgung ist nicht eingeschaltet. 	<p>Stellen Sie sicher, dass die Spülmaschine eingeschaltet und die Tür fest verschlossen ist.</p> <p>Stellen Sie sicher, dass das Netzkabel richtig in die Steckdose eingesteckt ist.</p>
	<ul style="list-style-type: none"> Der Wasserdruck ist niedrig 	<p>Prüfen Sie, ob die Wasserversorgung richtig angeschlossen und das Wasser aufgedreht ist.</p>
	<ul style="list-style-type: none"> Die Tür der Spülmaschine ist nicht richtig geschlossen. 	<p>Stellen Sie sicher, dass Sie die Tür richtig schließen und verriegeln.</p>
Wasser wird nicht aus der Spülmaschine gepumpt	<ul style="list-style-type: none"> Verdreher oder eingeklemmter Abflussschlauch. 	<p>Überprüfen Sie den Abflussschlauch.</p>
	<ul style="list-style-type: none"> Der Filter ist verstopft. 	<p>Überprüfen Sie das Filtersystem.</p>
	<ul style="list-style-type: none"> Die Küchenspüle ist verstopft. 	<p>Bitte überprüfen Sie das Spülbecken, um sicherzustellen, dass es gut abläuft. Wenn das Problem darin besteht, dass das Spülbecken nicht abläuft, benötigen Sie möglicherweise einen Klempner anstelle eines Servicetechnikers für Geschirrspüler.</p>
Schaum in der Wanne	<ul style="list-style-type: none"> Falsches Waschmittel. 	<p>Verwenden Sie nur das spezielle Geschirrspülmittel, um Schaumbildung zu vermeiden. Öffnen Sie in diesem Fall den Geschirrspüler und lassen Sie die Seifenlauge verdampfen. Füllen Sie 1 Liter kaltes Wasser in den Boden der Spülmaschine. Schließen Sie die Tür des Geschirrspülers und wählen Sie dann ein beliebiges Programm. Zunächst lässt der Geschirrspüler das Wasser ablaufen. Öffnen Sie die Tür nach der Entleerungsphase und prüfen Sie, ob die Lauge verschwunden ist. Falls erforderlich, wiederholen Sie den Vorgang.</p>
	<ul style="list-style-type: none"> Verschütteter Klarspüler. 	<p>Wischen Sie verschütteten Klarspüler immer sofort auf.</p>
Gebeizte Wanne innen	<ul style="list-style-type: none"> Möglicherweise wurde ein Waschmittel mit Farbstoff verwendet. 	<p>Stellen Sie sicher, dass das Waschmittel keine Farbstoffe enthält.</p>

Problem	Mögliche Ursache	Lösung
Es gibt Rostflecken auf dem Besteck	• Die betroffenen Artikel sind nicht korrosionsbeständig.	Vermeiden Sie es, Artikel, die nicht korrosionsbeständig sind, in der Spülmaschine zu waschen.
	• Nach dem Hinzufügen von Geschirrspülsalz wurde ein Programm nicht ausgeführt. Es sind Spuren von Salz in den Waschgang gelangt.	Führen Sie nach dem Hinzufügen von Salz immer ein Spülprogramm ohne Geschirr durch. Wählen Sie nach dem Hinzufügen von Geschirrspülsalz nicht die Turbofunktion (sofern vorhanden) aus.
	• Der Deckel des Softers ist lose.	Prüfen Sie, ob der Deckel des Wasserenthärters fest sitzt.
Klopfende Geräusche in der Spülmaschine	• Ein Sprüharm stößt gegen einen Gegenstand in einem Korb	Unterbrechen Sie das Programm und ordnen Sie die Objekte, die den Sprüharm behindern, neu an.
Klappergeräusch in der Spülmaschine	• Das Geschirr ist lose in der Spülmaschine.	Unterbrechen Sie das Programm und ordnen Sie das Geschirr neu an.
Klopfende Geräusche in den Wasserleitungen	• Dies kann durch die Installation vor Ort oder den Querschnitt der Rohrleitung verursacht werden.	Dies hat keinen Einfluss auf die Funktion des Geschirrspülers. Bei Unsicherheiten wenden Sie sich bitte an einen qualifizierten Klempner.
Das Geschirr ist nicht sauber	• Das Geschirr wurde nicht richtig geladen.	Siehe „Vorbereiten und Beladen von Geschirr“.
	• Das Programm war nicht leistungsfähig genug.	Wählen Sie ein intensiveres Programm.
	• Es wurde nicht genug Waschmittel ausgegeben.	Verwenden Sie mehr Waschmittel, oder wechseln Sie Ihr Waschmittel.
	• Artikel blockieren die Bewegung der Sprüharme.	Ordnen Sie die Artikel so an, dass sich das Sprühwasser frei drehen kann.
	• Die Filterkombination ist nicht sauber oder nicht richtig im Unterteil des Waschrums befestigt. Dies kann dazu führen, dass die Düsen des Sprüharms verstopft werden.	Reinigen und/oder befestigen Sie den Filter richtig. Reinigen Sie die Düsen des Sprüharms.
Trübung auf Glaswaren.	• Kombination aus weichem Wasser und zu viel Waschmittel.	Verwenden Sie weniger Waschmittel, wenn Sie weiches Wasser haben, und wählen Sie einen kürzeren Zyklus, um die Gläser zu waschen und sie sauber zu bekommen.
Weißer Flecken auf Geschirr und Gläsern.	• Hartes Wasser kann zu Kalkablagerungen führen.	Überprüfen Sie die Einstellungen des Wasserenthärters oder den Status des Salzbehälters.

Problem	Mögliche Ursache	Lösung
Schwarze oder graue Flecken auf dem Geschirr	<ul style="list-style-type: none"> • Utensilien aus Aluminium haben an Geschirr gerieben 	Verwenden Sie ein mildes Scheuermittel, um diese Flecken zu entfernen.
Waschmittel im Spender vergessen	<ul style="list-style-type: none"> • Geschirr blockiert den Waschmittelspender 	Richtiges Nachladen des Geschirrs.
Das Geschirr trocknet nicht	<ul style="list-style-type: none"> • Unsachgemäße Beladung 	Tragen Sie Handschuhe, wenn sich Spülmittelreste auf dem Geschirr befinden, um Hautreizungen zu vermeiden.
	<ul style="list-style-type: none"> • Geschirr wird zu früh entfernt 	Leeren Sie Ihren Geschirrspüler nicht sofort nach dem Waschen. Öffnen Sie die Tür leicht, damit der Dampf entweichen kann. Nehmen Sie das Geschirr erst heraus, wenn die Innentemperatur berührungssicher ist. Entladen Sie zuerst den unteren Korb, um das Tropfwasser aus dem oberen Korb zu verhindern.
	<ul style="list-style-type: none"> • Falsches Programm ausgewählt. 	Bei einem Kurzprogramm ist die Waschtemperatur niedriger, wodurch sich die Reinigungsleistung verringert. Wählen Sie ein Programm mit einer langen Waschzeit.
	<ul style="list-style-type: none"> • Verwendung von Besteck mit einer minderwertigen Beschichtung. 	Bei diesen Artikeln ist der Wasserabfluss schwieriger. Besteck oder Geschirr dieser Art sind nicht zum Spülen im Geschirrspüler geeignet.

DE

WARNUNG

Selbstreparaturen oder nicht fachmännische Reparaturen können die Sicherheit des Benutzers des Geräts ernsthaft gefährden und die Garantie beeinträchtigen.

Verfügbarkeit Von Ersatzteilen

- Sieben Jahre, nachdem das letzte Modell auf den Markt gebracht wurde: Motor, Umwälz- und Entleerungspumpe, Heizungen und Heizelemente, einschließlich Wärmepumpen (separat oder gebündelt), Rohrleitungen und zugehörige Ausrüstung, einschließlich aller Schläuche, Ventile, Filter und Wasserstopps, Struktur- und Innenteile im Zusammenhang mit Türbaugruppen (separat oder gebündelt), Leiterplatten, elektronische Anzeigen, Druckschalter, Thermostate und Sensoren, Software und Firmware, einschließlich Rückstellsoftware.
- Zehn Jahre nachdem das letzte Modell auf den Markt gebracht wurde: Türscharniere und -dichtungen, andere Dichtungen, Sprüharme, Abflussrinnen, Innenablagen und Kunststoffperipheriegeräte wie Körbe und Deckel.

FEHLERCODES

Bei einer Störung zeigt der Geschirrspüler einen Fehlercode an. Die folgende Tabelle zeigt mögliche Fehlercodes und ihre Ursachen.

Problem	Mögliche Ursache	Lösung
E1	<ul style="list-style-type: none">Längere Einlasszeit.	Der Wasserhahn lässt sich nicht öffnen, oder die Wasserzufuhr ist eingeschränkt, oder der Wasserdruck ist zu niedrig.
E3	<ul style="list-style-type: none">Die erforderliche Temperatur wird nicht erreicht.	Fehlfunktion des Heizelements.
E4	<ul style="list-style-type: none">Überfluss.	Ein Element der Spülmaschine ist undicht.
E8	<ul style="list-style-type: none">Die Ausrichtung des Verteilerventils ist nicht korrekt.	Offener Stromkreis oder Unterbrechung des Verteilerventils.
Ed	<ul style="list-style-type: none">Die Kommunikation zwischen der Hauptplatine und der Anzeigeplatine ist gestört.	Offener Stromkreis oder unterbrochene Verdrahtung für die Kommunikation

DE

WARNUNG

- Wenn ein Überlauf auftritt, stellen Sie die Hauptwasserzufuhr ab, bevor Sie den Kundendienst kontaktieren.
- Wenn sich aufgrund eines Überlaufs oder eines kleinen Lecks Wasser in der Bodenwanne befindet, sollten Sie das Wasser entfernen, bevor Sie die Spülmaschine wieder in Betrieb nehmen.
- Wenn ein Fehlercode nicht gelöst werden kann, bitten Sie um professionelle Hilfe.

MARKEN, URHEBERRECHTE UND RECHTLICHE HINWEISE

DE  Midea Logo, Wortmarken, Handelsname, Handelsaufmachung und alle Versionen davon sind wertvolle Vermögenswerte der Midea Group und/oder ihrer verbundenen Unternehmen („Midea“), an denen Midea Marken, Urheberrechte und andere geistige Eigentumsrechte besitzt, sowie der gesamte Geschäftswert, der sich aus der Verwendung eines Teils einer Midea-Marke ergibt. Die Verwendung der Midea-Marke zu kommerziellen Zwecken ohne die vorherige schriftliche Zustimmung von Midea kann eine Markenverletzung oder einen unlauteren Wettbewerb darstellen, der gegen die einschlägigen Gesetze verstößt.

Dieses Handbuch wurde von Midea erstellt und Midea behält sich alle Urheberrechte daran vor. Ohne die vorherige schriftliche Zustimmung von Midea dürfen weder Unternehmen noch Einzelpersonen dieses Handbuch ganz oder teilweise verwenden, vervielfältigen, verändern, verteilen oder mit anderen Produkten bündeln oder verkaufen.

Alle beschriebenen Funktionen und Anweisungen waren zum Zeitpunkt der Drucklegung dieses Handbuchs auf dem neuesten Stand. Das tatsächliche Produkt kann jedoch aufgrund von verbesserten Funktionen und Designs abweichen.

ENTSORGUNG UND RECYCLING

Wichtige Hinweise für die Umwelt

Einhaltung der WEEE-Richtlinie und Entsorgung des Abfallprodukts:

Dieses Produkt entspricht der EU-Richtlinie WEEE (2012/19/EU). Dieses Produkt trägt ein Klassifizierungssymbol für Elektro- und Elektronik-Altgeräte (WEEE).

Dieses Symbol weist darauf hin, dass dieses Produkt am Ende seiner Lebensdauer nicht mit anderen Haushaltsabfällen entsorgt werden darf. Gebrauchte Geräte müssen bei einer offiziellen Sammelstelle für das Recycling von Elektrogeräten abgegeben werden. Um diese Sammelsysteme zu finden, wenden Sie sich bitte an die örtlichen Behörden oder den Händler, bei dem das Produkt gekauft wurde. Jeder Haushalt spielt eine wichtige Rolle bei der Rückgewinnung und dem Recycling von Altgeräten. Die ordnungsgemäße Entsorgung von Altgeräten trägt dazu bei, mögliche negative Folgen für die Umwelt und die menschliche Gesundheit zu vermeiden.



DE

Übereinstimmung mit der RoHS-Richtlinie

Das von Ihnen erworbene Produkt entspricht der EU-Richtlinie RoHS (2011/65/EU). Es enthält keine schädlichen und verbotenen Stoffe, die in der Richtlinie aufgeführt sind.

Informationen zur Verpackung

Die Verpackungsmaterialien des Produkts werden aus recycelbaren Materialien gemäß unseren nationalen Umweltvorschriften hergestellt. Entsorgen Sie das Verpackungsmaterial nicht zusammen mit dem Hausmüll oder anderen Abfällen. Bringen Sie sie zu den von den örtlichen Behörden benannten Sammelstellen für Verpackungsmaterial.



DATENSCHUTZHINWEIS

Für die Erbringung der mit dem Kunden vereinbarten Dienstleistungen verpflichten wir uns, alle Bestimmungen des anwendbaren Datenschutzrechts im Einklang mit den vereinbarten Ländern, in denen die Dienstleistungen für den Kunden erbracht werden, sowie ggf. der EU-Datenschutzgrundverordnung (GDPR) uneingeschränkt einzuhalten.

DE

Generell dient unsere Datenverarbeitung der Erfüllung unserer vertraglichen Verpflichtungen mit Ihnen und aus Gründen der Produktsicherheit, zur Wahrung Ihrer Rechte im Zusammenhang mit Garantie- und Produktregistrierungsfragen. In einigen Fällen, aber nur wenn ein angemessener Datenschutz gewährleistet ist, können personenbezogene Daten an Empfänger außerhalb des Europäischen Wirtschaftsraums übermittelt werden.

Weitere Informationen sind auf Anfrage erhältlich. Sie können unseren Datenschutzbeauftragten über **MideaDPO@midea.com** kontaktieren. Wenn Sie Ihre Rechte ausüben möchten, z. B. das Recht, der Verarbeitung Ihrer personenbezogenen Daten zu Zwecken des Direktmarketings zu widersprechen, kontaktieren Sie uns bitte über **MideaDPO@midea.com**. Um weitere Informationen zu erhalten, folgen Sie bitte dem QR-Code.

KONFORMITÄTSERKLÄRUNG

RED-Konformitätserklärung (DoC)

Wir,
Midea Europa GmbH
Ludwig-Erhard-Straße 14 - 65760 Eschborn, Deutschland
erklären unter unserer alleinigen Verantwortung, dass das Produkt:
Produktname: Geschirrspüler
Handelsname: Midea
Typ oder Modell: WQP8-W7634D(MDWEF1034DW-WE / MDWEF1034DSS-WE)
Relevante Zusatzinformationen:

DE

(z.B. Los-, Chargen- oder Seriennummer, Quellen und Nummern der Artikel)

Die Produkte, auf die sich diese Erklärung bezieht, entsprechen den grundlegenden Anforderungen der EE-Richtlinie (2014/53/EU) und anderen relevanten Anforderungen. Das Produkt ist konform mit den folgenden Normen und/oder anderen normativen Dokumenten:

- GESUNDHEIT & SICHERHEIT (Art. 3(1)(a)):
EN 62311:2008, EN 50665:2017,
EN 60335-2-5:2015, EN 60335-1:2012/A2:2019,
EN 62233:2008
- EMC (Art. 3(1)(b)): ETSI EN 301 489-17 V3.2.4 (2020-09) ,
ETSI EN 301 489-1 V2.2.3 (2019-11) , EN 55014-1:2017, EN 55014-2:2015,
EN IEC 61000-3-2:2019, EN 61000-3-3:2013/A1:2019
- SPEKTRUM (Art. 3(2)): ETSI EN 300 328 V2.2.2 (2019-07)
- SONSTIGES (einschließlich Art. 3(3) und freiwillige Angaben):
.....

(Titel und/oder Nummer und Ausgabedatum der Norm(en) oder des/der anderen normativen Dokumente(s))

Gültigkeitsbeschränkung (sofern vorhanden):
.....

Ergänzende Informationen:

Beteiligte benannte Stelle:

Technische Unterlagen im Besitz von: Foshan Shunde Midea Washing Appliances Mfg. Co., Ltd.

Ort und Datum der Veröffentlichung (dieser DoC): Foshan, China -25.....

Untersignet von oder für den Hersteller: chrift der bevollmächtigten Person)

Name (in Druckschrift):.....Ke Ningsheng.....

Titel:.....Produktingenieur.....

Garantiebestimmungen / Service

Wir gratulieren Ihnen zu Ihrem neuen Gerät und sind überzeugt, dass Sie zufrieden sein werden und Ihre Freude an diesem modernen Gerät haben werden.

Wenn Sie jedoch einen Grund für eine Beschwerde erkennen, kontaktieren Sie uns bitte:

Midea Europa GmbH	Telefon: +49 6196-90 20 - 0	Im Falle einer Zustellung:
Ludwig-Erhard-Str. 14	Fax: +49 6196-90 20 -120	Telefon: +49 6196-90 20 - 0
65760 Eschborn	E-Mail: info-meg@midea.com	Fax.: +49 6196-90 20 -120
	Homepage: www.midea.com/de	E-Mail: service-meg@midea.com

DE

Geben Sie im Fall einer Störung Ihre genaue Anschrift, Telefonnummer, Kaufvertragsnummer und Gerätetyp (vom Typenschild des Gerätes) an. Eine genaue Fehlerbeschreibung spart Ihnen Zeit und Geld. Bei speziellen Fragen wenden Sie sich bitte an das Kundendienstzentrum.

Bevor Sie den Service anfordern:

Bitte überprüfen Sie, ob ein Bedienungsfehler vorliegt oder eine Ursache, die nichts mit der Funktion Ihres Gerätes zu tun hat.

Bitte beachten Sie den Hinweis in der Bedienungsanleitung und prüfen Sie, ob:

- Der Netzstecker ist angeschlossen
- Der Netzstecker kann beschädigt sein
- Elektrizität ist verfügbar

Garantiebedingungen

Dieses Gerät wurde nach den modernsten Methoden hergestellt und getestet. Der Verkäufer leistet Gewähr für einwandfreies Material und ordnungsgemäße Herstellung für einen Zeitraum von 24 Monaten ab dem Datum des Verkaufs an den Endverbraucher. Das Gerät ist nicht für den gewerblichen Einsatz geeignet.

Der Garantieanspruch erlischt bei Eingriffen des Käufers oder eines Dritten. Schäden, die durch unsachgemäße Handhabung oder Bedienung, unsachgemäße Installation oder Lagerung, unsachgemäßen Anschluss oder Installation sowie höhere Gewalt oder andere äußere Einflüsse verursacht werden, fallen nicht unter diese Garantie.

Wir behalten uns vor, bei Reklamation die defekten Teile auszubessern, zu ersetzen oder das Gerät auszutauschen.

Nur wenn der bestimmungsgemäße Gebrauch des Gerätes durch Reparatur oder Ersatz nicht erreicht werden kann, kann der Käufer innerhalb von 6 Monaten ab Kaufdatum eine Minderung des Kaufpreises oder die Rückgängigmachung des Kaufvertrages verlangen. Schadensersatzansprüche, einschließlich Mangelfolgeschäden, sind ausgeschlossen, soweit sie nicht auf Vorsatz oder grober Fahrlässigkeit beruhen.

Der Garantieanspruch besteht erst mit Vorlage des Produktes und des Kaufbelegs. Diese Garantie gilt innerhalb Deutschlands.

Importiert von:

Midea Europa GmbH

Ludwig-Erhard-Str. 14

65760 Eschborn Deutschland

GARANTIEKARTE

Garantieschein

Produktinfo		Kunden-Info	
Produktname		Vollständiger Name	
Marke		Telefon	
Modell-Nr.		E-Mail	
Serien-Nr.		Adresse (Straße, Stadt, Bundesland, PLZ, Land)	
Name des Händlers			
Rechnungs-Nr.			
Kaufdatum (MM,TT,JJJJ)		(Produkt-Barcode hier anhängen)	
Ablaufdatum der Garantie (MM,TT,JJJJ)			

DE

Kaufbeleg
(Beleg hier anhängen)

Beschreibung des Produktproblems

Reparaturprotokoll			
Artikel 1	(Einzelheiten)	(Datum)	(Name des Servicezentrums)
Artikel 2	(Einzelheiten)	(Datum)	(Name des Servicezentrums)
Artikel 3	(Einzelheiten)	(Datum)	(Name des Servicezentrums)

Service-Telefonnummer: _____ Service-E-Mail: _____ Servicezeiten: _____
 Service-Adresse: _____



Dish Washer



SmartHome



Download the app
& activate product

USER MANUAL

MDWEF1034DW-WE
MDWEF1034DSS-WE

Warning notices: Before using this product, please read this manual carefully and keep it for future reference. The design and specifications are subject to change without prior notice for product improvement. Consult with your dealer or manufacturer for details. The diagram above is just for reference. Please take the appearance of the actual product as the standard.

THANK YOU LETTER

Thank you for choosing Midea! Before using your new Midea product, please read this manual thoroughly to ensure that you know how to operate the features and functions that your new appliance offers in a safe way.

EN

CONTENTS

THANK YOU LETTER	01
SAFETY INSTRUCTIONS	02
SPECIFICATIONS	08
PRODUCT OVERVIEW	10
QUICK START GUIDE	11
PRODUCT INSTALLATION	12
OPERATION INSTRUCTIONS	16
APP SETUP AND OPERATION	32
CLEANING AND MAINTENANCE	34
TROUBLESHOOTING	38
TRADEMARKS, COPYRIGHTS AND LEGAL STATEMENT	42
DISPOSAL AND RECYCLING	43
DATA PROTECTION NOTICE	44
DECLARATION OF CONFORMITY	45

SAFETY INSTRUCTIONS

Intended Use

- The following safety guidelines are intended to prevent unforeseen risks or damage from unsafe or incorrect operation of the appliance. Please check the packaging and appliance on arrival to make sure everything is intact to ensure safe operation. If you find any damage, please contact the retailer or dealer.
- Please note modifications or alterations to the appliance are not allowed for your safety concern. Unintended use may cause hazards and loss of warranty claims.

EN

Explanation of Symbols

Danger



This symbol indicates that there are dangers to the life and health of persons due to extremely flammable gas.

Warning of electrical voltage



This symbol indicates that there is a danger to life and health of persons due to voltage.

Warning



The signal word indicates a hazard with a medium level of risk which, if not avoided, may result in death or serious injury.

Caution



The signal word indicates a hazard with a low degree of risk which, if not avoided, may result in minor or moderate injury.

Attention



The signal word indicates important information (e.g. damage to property), but not danger.

Observe instructions



This symbol indicates that a service technician should only operate and maintain this appliance in accordance with the operating instructions.

Read these operating instructions carefully and attentively before using/commissioning the unit and keep them in the immediate vicinity of the installation site or unit for later use!

DANGER: Risk of Fire/Flammable materials

- **When using your dishwasher, follow the precautions listed below:**
 - Installation and repair can only be carried out by a qualified technician.
 - This appliance is intended to be used in household and similar applications such as:
 - staff kitchen areas in shops, offices and other working environments;
 - farm houses;
 - by clients in hotels, motels and other residential type environments;
 - bed and breakfast type environments.
 - This appliance can be used by children aged from 8 years and above and persons with reduced physical, sensory or mental capabilities or lack of experience and knowledge if they have been given supervision or instruction concerning use of the appliance in a safe way and understand the hazards involved.
 - Children shall not play with the appliance. Cleaning and user maintenance shall not be done by children without supervision. (For EN60335-1)
 - This appliance is not intended for use by persons (including children) with reduced physical, sensory or mental capabilities, or lack of experience and knowledge, unless they have been given supervision or instruction concerning use of the appliance by a person responsible for their safety. (For IEC60335-1)
 - Packaging material could be dangerous for children!
 - Children should be supervised to ensure that they do not play with the appliance.
- This appliance is for indoor household use only.

EN

To protect against the risk of electrical shock, do not immerse the unit, cord or plug in water or other liquid.

- Please unplug before cleaning and maintenance the appliance. Use a soft cloth moisten with mild soap, and then use a dry cloth to wipe it again.
- If the supply cord is damaged, it must be replaced by the manufacturer or its service agent or a similarly qualified person in order to avoid a hazard.

EN

Earthing Instructions

- This appliance must be earthed. In the event of a malfunction or breakdown, earthing will reduce the risk of an electric shock by providing a path of least resistance of electric current. This appliance is equipped with an earthing conductor plug.
- The plug must be plugged into an appropriate outlet that is installed and earthed in accordance with all local codes and ordinances.
- Improper connection of the equipment-earthing conductor can result in the risk of an electric shock.
- Check with a qualified electrician or service representative if you are in doubt whether the appliance is properly grounded.
- Do not modify the plug provided with the appliance if it does not fit the outlet.
- Have a proper outlet installed by a qualified electrician.
- Do not abuse, sit on, or stand on the door or dish rack of the dishwasher.
- Do not operate your dishwasher unless all enclosure panels are properly in place.
- Open the door very carefully if the dishwasher is

- operating, there is a risk of water squirting out.
- Do not place any heavy objects on or stand on the door when it is open. The appliance could tip forward.
 - When loading items to be washed:
 - 1) Locate sharp items so that they are not likely to damage the door seal;
 - 2) Warning: Knives and other utensils with sharp points must be loaded in the basket with their points facing down or placed in a horizontal position.
 - Some dishwasher detergents are strongly alkaline. They can be extremely dangerous if swallowed. Avoid contact with the skin and eyes and keep children away from the dishwasher when the door is open.
 - Check that there are no detergent residues after completion of the wash cycle.
 - Do not wash plastic items unless they are marked “dishwasher safe” or the equivalent.
 - For unmarked plastic items not so marked, check the manufacturer’s recommendations.
 - Use only detergent and rinse agents recommended for use in an automatic dishwasher.
 - Never use soap, laundry detergent, or hand washing detergent in your dishwasher.
 - The door should not be left open, since this could increase the risk of tripping.
 - During installation, the power supply must not be excessively or dangerously bent or flattened.
 - Do not tamper with controls.
 - The appliance needs to be connected to the main water valve using new hose sets. Old sets should not be reused.

- To save energy, in stand by mode, the appliance will switch off automatically after 15 minutes without any user interaction.
- The maximum number of place settings to be washed is 10.
- The maximum permissible inlet water pressure is 1MPa.
- The minimum permissible inlet water pressure is 0.04MPa.

Disposal

- For disposing of package and the appliance please go to a recycling center.
Therefore cut off the power supply cable and make the door closing device unusable.
- Cardboard packaging is manufactured from recycled paper and should be disposed in the waste paper collection for recycling.
- By ensuring this product is disposed of correctly, you will help prevent potential negative consequences for the environment and human health, which could otherwise be caused by inappropriate waste handling of this product.
- For more detailed information about recycling of this product, please contact your local city office and your household waste disposal service.
- **DISPOSAL: Do not dispose this product as unsorted municipal waste. Collection of such waste separately for special treatment is necessary.**

SPECIFICATIONS

EN

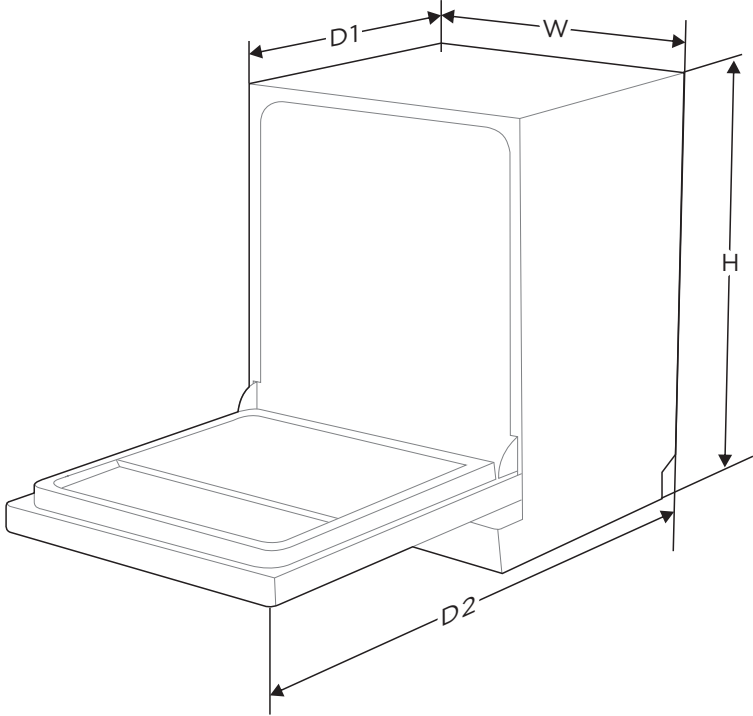

Height (H)	845 mm
Width (W)	448 mm
Depth (D1)	600 mm (with the door closed)
Depth (D2)	1175 mm (with the door opened 90°)

Product information sheet (EN60436)

Supplier's name or trade mark: Midea Europe GmbH

Supplier's address ^(b): Ludwig-Erhard-Straße 14 – 65760 Eschborn, Deutschland

Model identifier: MDWEF1034DW-WE / MDWEF1034DSS-WE

General product parameters:

Parameter	Value	Parameter	Value	
Rated capacity ^(a) (ps)	10	Dimensions in cm	Height	85
			Width	45
			Depth	60
EEI ^(a)	43,9	Energy efficiency class ^(a)	C ^(c)	
Cleaning performance index ^(a)	1,125	Drying performance index ^(a)	1,065	
Energy consumption in kWh [per cycle], based on the eco program using cold water fill. Actual energy consumption will depend on how the appliance is used.	0,593	Water consumption in litres [per cycle], based on the eco program. Actual water consumption will depend on how the appliance is used and on the hardness of the water.	8,5	
Program duration ^(a) (h:min)	3:35	Type	Free standing	
Airborne acoustical noise emissions ^(a) (dB(A) re 1 pW)	44	Airborne acoustical noise emission class ^(a)	B ^(c)	
Off-mode (W)	N/A	Standby mode (W)	1,00	
Delay start (W) (if applicable)	1,00	Networked standby (W) (if applicable)	2,00	

Minimum duration of the guarantee offered by the supplier ^(b): 24 Months

Additional information:

Weblink to the supplier's website, where the information in point 6 of Annex II to Commission Regulation (EU) 2019/2022 ⁽¹⁾ ^(b) is found: www.midea.com

(a) for the eco program.

(b) changes to these items shall not be considered relevant for the purposes of paragraph 4 of Article 4 of Regulation (EU) 2017/1369.

(c) if the product database automatically generates the definitive content of this cell the supplier shall not enter these data.

(d) Commission Regulation (EU) 2019/2022 of 1 October 2019 laying down eco design requirements for household dishwashers pursuant to Directive 2009/125/EC of the European Parliament and of the Council amending Commission Regulation (EC) No 1275/2008 and repealing Commission Regulation (EU) No 1016/2010 (see page 267 of this Official Journal).

PRODUCT OVERVIEW

Product

● IMPORTANT

To get the best performance from your dishwasher, read all operating instructions before using it for the first time.

EN

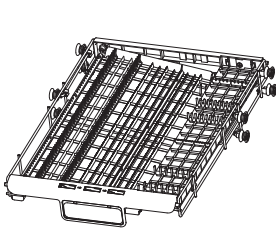
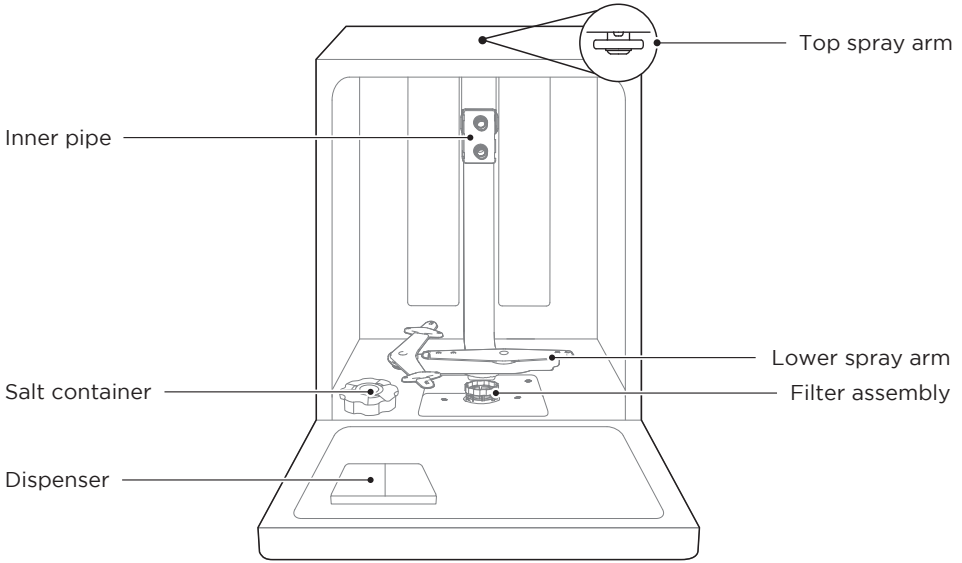

Cutlery rack

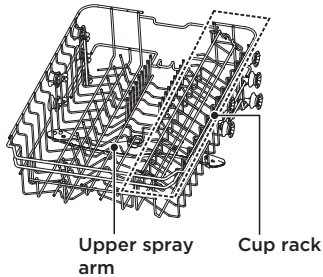

Upper basket

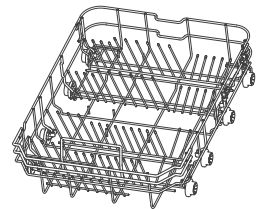

Lower basket

● NOTE

Pictures are only for reference, different models may be different.

QUICK START GUIDE

Please read the corresponding content in the instruction manual for detailed operating method.

1. Install the dishwasher

EN

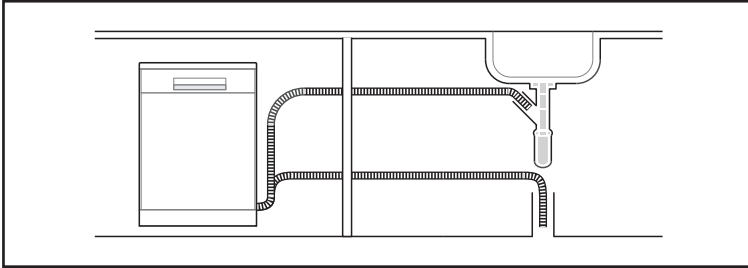

2. Remove larger residue from dishes.
Avoid pre-rinsing.

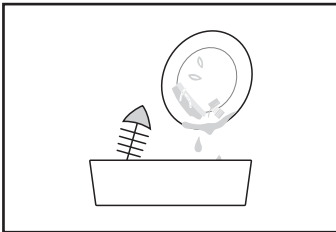

3. Load the baskets.

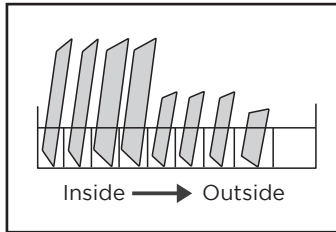

4. Fill the dispenser with detergent and rinse aid.

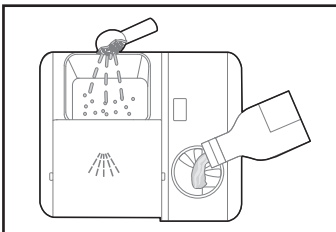

5. Select a suitable program and start the dishwasher.

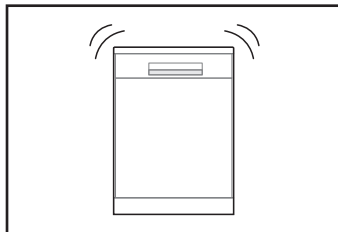

PRODUCT INSTALLATION

WARNING



Electrical Shock Hazard
Disconnect electrical power before installing dishwasher.
Failure to do so could result in death or electrical shock.

EN

Attention

The installation of the pipes and electrical equipments should be done by professionals.

About Power Connection

WARNING

For personal safety:
Do not use an extension cord or an adapter plug with this appliance.
Do not, under any circumstances, cut or remove the earthing connection from the power cord.

Electrical requirements

Please look at the rating label to know the rating voltage and connect the dishwasher to the appropriate power supply. Use the required fuse 10A/13A/16A, time delay fuse or circuit breaker recommended and provide separate circuit serving only this appliance.

Electrical connection

Ensure the voltage and frequency of the power being corresponds to those on the rating plate. Only insert the plug into an electrical socket which is earthed properly. If the electrical socket to which the appliance must be connected is not appropriate for the plug, replace the socket, rather than using a adaptors or the like as they could cause overheating and burns.

 Ensure that proper earthing exists before use

Water Supply And Drain

Cold water connection

Connect the cold water supply hose to a threaded 3/4(inch) connector and make sure that it is fastened tightly in place.

If the water pipes are new or have not been used for an extended period of time, let the water run to make sure that the water is clear. This precaution is needed to avoid the risk of the water inlet to be blocked and damage the appliance.

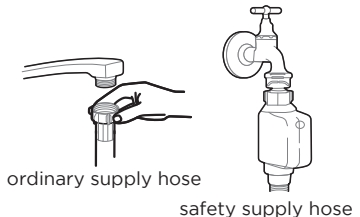

About the safety supply hose

The safety supply hose consists of the double walls. The system guarantees its intervention by blocking the flow of water in case of the supply hose breaking and when the air space between the supply hose itself and the outer corrugated hose is full of water.

How to connect the safety supply hose

1. Pull the safety supply hoses out from storage compartment located at rear of dishwasher.
2. Tighten the screws of the safety supply hose to the faucet with thread $3/4$ inch.
3. Turn the water fully on before starting the dishwasher.

How to disconnect the safety supply hose

1. Turn off the water.
2. Unscrew the safety supply hose from the faucet.

Connection Of Drain Hoses

Insert the drain hose into a drain pipe with a minimum diameter of 4 cm, or let it run into the sink, making sure to avoid bending or crimping it. The height of drain pipe must be less than 1000 mm. The free end of the hose must not be immersed in water to avoid the back flow of it.

⚠ Please securely fix the drain hose in either position A or position B

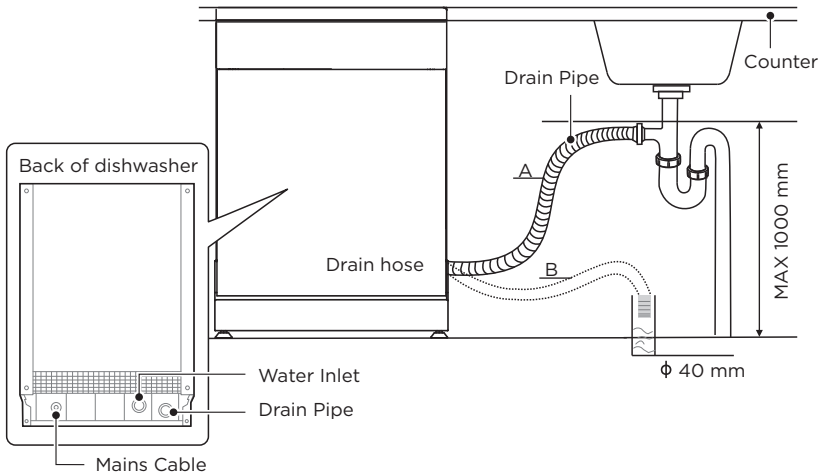

How to drain excess water from hoses

If the connection to the drain pipe is positioned higher than 1000 mm, excess water may remain in the drain hose. It will be necessary to drain excess water from the hose into a bowl or suitable container that is held outside and lower than the sink.

Water outlet

Connect the water drain hose. The drain hose must be correctly fitted to avoid water leaks. Ensure that the water drain hose is not kinked or squashed.

Extension hose

If you need a drain hose extension, make sure to use a similar drain hose. It must not be longer than 4 meters, otherwise the cleaning effect of the dishwasher could be reduced.

Syphon connection

The waste connection must be at a height less than 1000 mm (maximum) from the bottom of the dishwasher.

Positioning The Appliance

Position the appliance in the desired location. The back should rest against the wall behind it, and the sides, along the adjacent cabinets or walls. The dishwasher is equipped with water supply and drain hoses that can be positioned either to the right or the left sides to facilitate proper installation.

Levelling the appliance

Once the appliance is positioned for levelling, the height of the dishwasher may be altered via adjustment of the screwing level of the feet.

In any case, the appliance should not be inclined more than 2°

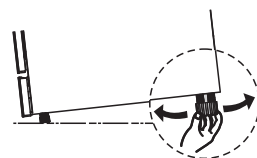

Free Standing Installation

Type 1: Fitting between existing carbinets

The height of the dishwasher, 845 mm, has been designed in order to allow the machine to be fitted between existing cabinets of the same height in modern fitted kitchens. The feet can be adjusted so that correct height is reached.

The laminated top of the machine does not require any particular care since it is heatproof, scratchproof and stainproof.

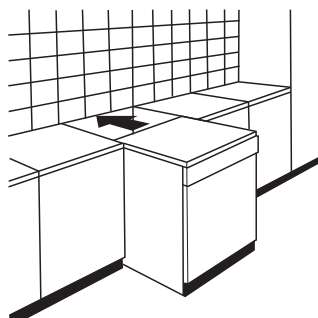

Type 2: Underneath existing work top

(When fitting beneath a work top)

In most modern fitted kitchens there is only one single work top under which cabinets and electrical appliances are fitted. In this case remove the work top of the dishwasher by unscrewing the screws under the rear edge of the top (a).

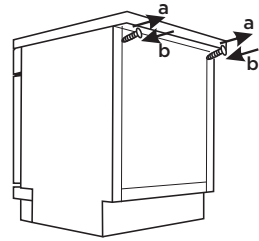

EN

⚠ Attention

After removing the work top, the screws must be screwed again under the rear edge of the top (b).

Selecting the best location for the dishwasher

The installation position of the dishwasher should be near the existing inlet and drain hose and power socket.

Illustrations of cabinet dimensions and installation position of the dishwasher.

1. Less than 5 mm between the top of dishwasher and cabinet and the outer door aligned to cabinet.

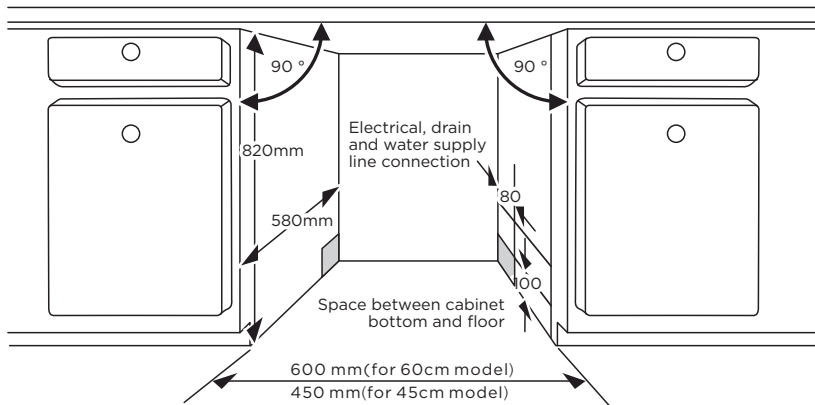

2. If dishwasher is installed at the corner of the cabinet, there should be some space when the door is opened.

⚠ Depending on where your electrical outlet is, you may need to cut a hole in the opposite cabinet side.

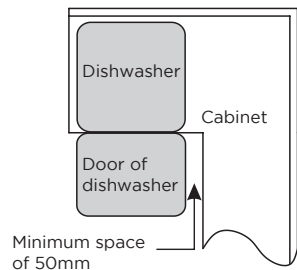

OPERATION INSTRUCTIONS



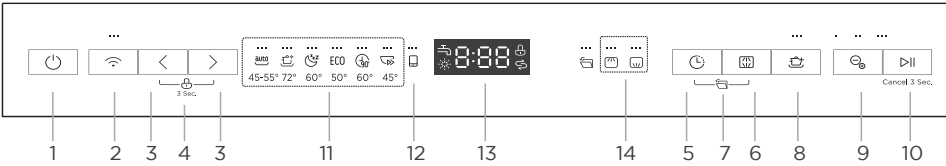



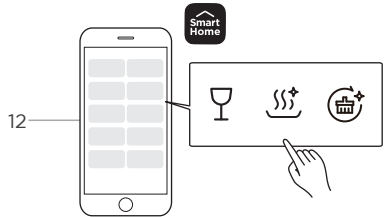







Control Panel

















EN



No.	Icon	Description
No.1	Power	<ul style="list-style-type: none"> Press this button to turn on your dishwasher.
No.2	Connect	<ul style="list-style-type: none"> Press the button for more than 3 seconds. After a short bleeping and the icon starts to blink slowly, it's in the network linking status to APP. Indicator light flashing slowly shows DW is waiting for connection. Indicator light flashing quickly shows DW is connecting. Indicator light always on shows DW is connected to your wireless router. Turn off the wireless: When the dishwasher is powered off, press the Connect button for 10 seconds to turn off the wireless. Repeat this operation to turn on wireless. Unbinding device: When the dishwasher is powered on, press the Connect button for 15 seconds to unbind the device. Connect indicator: If the network connection is not successful, the hotspot and Connect indicator will be automatically turned off after 10 minutes.
No.3	Program	<ul style="list-style-type: none"> Press these buttons to select the appropriate washing program, the corresponding program indicator will be lit.
No.4	Child lock	<ul style="list-style-type: none"> This function allows you to lock the buttons on the control panel, so children cannot accidentally start the dishwasher by pressing the buttons on the panel. Only the Power button remains active. To lock or unlock the buttons on the control panel, press and hold the Program “<” + “>” buttons for 3 seconds simultaneously.

		Description
No.5	 Delay	<ul style="list-style-type: none"> Press the button to increase the delay start time. Delay a cycle for up to 24 hours in one-hour increments.
No.6	 Alt	<ul style="list-style-type: none"> Press the button to select either upper basket or lower basket loaded, and the corresponding indicator will light up.
No.7	 Auto open	<ul style="list-style-type: none"> After washing, the door will open automatically to achieve better drying effect.(It can't be used with Rapid) Press and hold the Delay button + Alt button for 3 seconds simultaneously to select or cancel this function. You can press the button to activate or remove the Auto Open option. The dishwasher door must not be blocked when set to open automatically. This can disrupt door lock functionality.
No.8	 Power Wash	<ul style="list-style-type: none"> To wash very dirty, hard to clean dishes. (It can't be used with Auto, Rapid, MachineCare+)
No.9	 Ion Dishfresh	<ul style="list-style-type: none"> Press the button to choose the time of 30min, 45min and 60min for Ion Dishfresh running separately and the corresponding icon on the panel will be lit.
No.10	 Start/Pause	<p>After completing program and function selection or delay time setting, press this button to start. When the washing program is running, after the program is suspended by opening the door, press and hold this button for 3 seconds to cancel the current program and function.</p>
No.11 Program indicators	 Auto	<ul style="list-style-type: none"> Auto sensing wash, lightly, normally or heavily soiled crockery, with or with out dried-on food.
	 IntensiveCare+	<ul style="list-style-type: none"> For the heaviest soiled crockery, and normally soiled pots, pans, dishes etc. With dried-on food.
	 Whisper	<ul style="list-style-type: none"> Lower noise and normally energy consumption, used for washing in evening.
	 ECO	<ul style="list-style-type: none"> This is standard program, it is suitable to clean normally soiled tableware and it is the most efficient program in terms of its combined energy and water consumption for that type of tableware.
	 90 min	<ul style="list-style-type: none"> For normally soiled loads that need 90 min wash.
	 Rapid	<ul style="list-style-type: none"> A shorter wash for lightly soiled loads that do not need drying.
No.12	  Cloud Wash	<ul style="list-style-type: none"> This program refers to a variety of washing programs that can be selected in the APP. Select the last washing program that was started in the APP, If the washing program has not been activated in the APP, the Glass will be activated by default. <p> Glass For lightly soiled crockery and glass.</p>



		Description
 No.12	 Cloud Wash	 HygieneCare+ Use to sanitize your dishes and glassware. Maintains the water temperature at 72°C.  MachineCare+ This program provides an effective cleaning of the dishwasher itself.
		<ul style="list-style-type: none"> To show the reminding time, delay time, error code etc.
No.13 Screen	 Water Faucet	<ul style="list-style-type: none"> If the “” indicator is lit, it means the water faucet closed.
	 Rinse Aid	<ul style="list-style-type: none"> If the “” indicator is lit, it means the dishwasher is low on dishwasher rinse aid and requires a refill.
	 Salt	<ul style="list-style-type: none"> If the “” indicator is lit, it means the dishwasher is low on dishwasher salt and needs to be refilled.
	 Child lock	<ul style="list-style-type: none"> Child lock indicator.
No.14 Alt indicators	 Upper	<ul style="list-style-type: none"> When you select Upper, only the dishes in the upper rack will be washed. The spray system of the lower basket will not operate.
	 Lower	<ul style="list-style-type: none"> When you select Lower, only the dishes in the lower rack will be washed. The spray system of the upper basket will not operate.









EN

Programs

The table below shows which programs are best for the levels of food residue on them and how much detergent is needed. It also show various information about the programs. Consumption values and program duration are only indicative except for the ECO program.

(●) indicates that the program uses rinse aid in the last rinse.

Program	Description Of Cycle	Detergent Pre/Main Wash	Running Time(min)	Energy (kWh)	Water (L)	Rinse Aid
 Auto	Pre-wash (45°C) Wash (45-55°C) Rinse Rinse (60°C) Drying	$\frac{4/14g}{1 \text{ or } 2 \text{ tabs}}$	80-150	0.790-1.510	9.8-13.1	●
 IntensiveCare+	Pre-wash Wash (72°C) Rinse Rinse (70°C) Drying	$\frac{4/14g}{1 \text{ or } 2 \text{ tabs}}$	178	1.326	13.5	●

Program	Description Of Cycle	Detergent Pre/Main Wash	Running Time(min)	Energy (kWh)	Water (L)	Rinse Aid
 Whisper	Prew-ash (30°C) Wash (60°C) Rinse Rinse (55°C) Drying	$\frac{4/14g}{1 \text{ or } 2 \text{ tabs}}$	270	1.202	12.8	●
ECO (*EN60436)	Wash (50°C) Rinse Rinse(45°C) Drying	$\frac{18g}{1 \text{ tab}}$	215	0.593	8.5	●
 90 min	Wash (60°C) Rinse Rinse (50°C) Drying	$\frac{18g}{1 \text{ tab}}$	90	0.835	10.2	●
 Rapid	Wash (45°C) Rinse (45°C)	$\frac{12g}{1 \text{ tab}}$	30	0.810	9.9	○
  Glass	Pre-wash Wash (50°C) Rinse (50°C) Rinse (50°C) Drying	$\frac{4/14g}{1 \text{ tab}}$	120	0.845	12.5	●
  HygieneCare+	Pre-wash Wash (72°C) Rinse Rinse (70°C) Drying	$\frac{18g}{1 \text{ tab}}$	159	1.323	13.1	●
  MachineCare+	Wash (72°C) Rinse Rinse (65°C) Drying	$\frac{4/14g}{1 \text{ tab}}$	150	1.209	9.7	●

 **NOTE**

ECO : The ECO program is suitable to clean normally soiled tableware, that for this use, it is the most efficient program in terms of its combined energy and water consumption, and it is used to assess compliance with the EU ecodesign legislation.

Preparing And Loading Dishes

Consider buying utensils which are identified as dishwasher-proof.

For particular items, select a program with the lowest possible temperature.

To prevent damage, do not take glass and cutlery out of the dishwasher immediately after the program has ended.

For washing the following cutlery/dishes

Are not suitable

Cutlery with wooden, horn china or mother-of-pearl handles

Plastic items that are not heat resistant

Older cutlery with glued parts that are not temperature resistant

Bonded cutlery items or dishes

Pewter or cooper items

Crystal glass

Steel items subject to rusting

Wooden platters

Items made from synthetic fibres

Are of limited suitability

Some types of glasses can become dull after a large number of washes

Silver and aluminum parts have a tendency to discolor during washing

Glazed patterns may fade if machine washed frequently

Recommendations for loading the dishwasher

Scrape off any large amounts of leftover food. Soften remnants of burnt food in pans. It is not necessary to rinse the dishes under running water.

For best performance of the dishwasher, follow these loading guidelines.

(Features and appearance of baskets and cutlery baskets may vary from your model.)

Place objects in the dishwasher in the following way:

Items such as cups, glasses, pots, pans, etc. must face downwards.

Curved items, or ones with recesses, should be loaded aslant so that water can run off.

All utensils are stacked securely and can not tip over.

All utensils are placed in the way that the spray arms can rotate freely during washing.

Load hollow items such as cups, glasses, pans etc. With the opening facing downwards so that water cannot collect in the container or a deep base.

Dishes and items of cutlery must not lie inside one another, or cover each other.

To avoid damage, glasses should not touch one another.

The upper basket is designed to hold more delicate and lighter dishware such as glasses, coffee and tea cups.

Long bladed knives stored in an upright position are a potential hazard!

Long and sharp items of cutlery such as carving knives must be positioned horizontally in the upper basket.

Please do not overload your dishwasher. This is important for good results and for reasonable consumption of energy.

NOTE

Very small items should not be washed in the dishwasher as they could easily fall out of the basket.

Removing the dishes

To prevent water dripping from the upper basket into the lower basket, we recommend that you empty the lower basket first, followed by the upper basket.

⚠ WARNING



Items will be hot! To prevent damage, do not take glass and cutlery out of the dishwasher for around 15 minutes after the program has ended.

EN

Loading the upper basket

The upper basket is designed to hold more delicate and lighter dishware such as glasses, coffee and tea cups and saucers, as well as plates, small bowls and shallow pans (as long as they are not too dirty). Position the dishes and cookware so that they will not get moved by the spray of water.



Loading the lower basket

We suggest that you place large and difficult to clean items into the lower basket: such as pots, pans, lids, serving dishes and bowls, as shown in the figure below. It is preferable to place serving dishes and lids on the side of the racks in order to avoid blocking the rotation of the top spray arm.

The maximum diameter advised for plates in front of the detergent dispenser is of 19 cm, this not to hamper the opening of it.

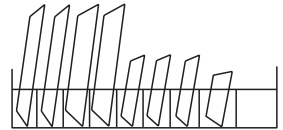

Loading the cutlery rack

Cutlery should be placed in the cutlery rack separate from each other in the appropriate positions. Avoid nesting of the cutlery to prevent insufficient cleaning performance.

LOADING THE BASKETS ACCORDING TO EN60436:

Loading the dishwasher to its full capacity will contribute to energy and water savings.

1.Upper basket:

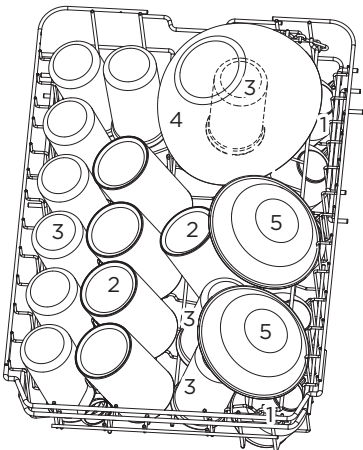

Number	Item
1	Cups
2	Mugs
3	Glasses
4	Glass bowl
5	Dessert bowls

EN

2.Lower basket:

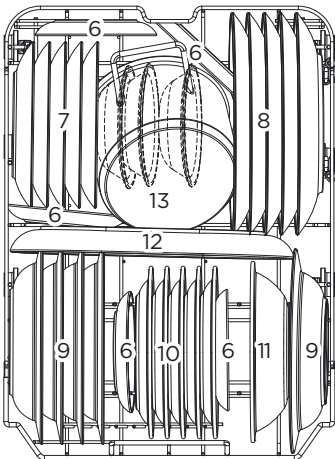

Number	Item
6	Saucers
7	Dessert plates
8	Dinner plates
9	Soup plates
10	Melamine dessert plates
11	Melamine bowl
12	Oval platter
13	Small pot

3.Cutlery rack:

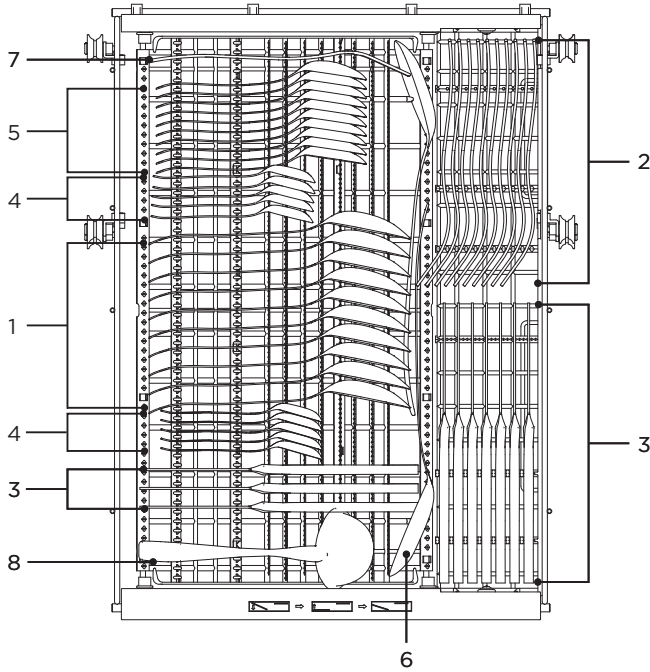

EN

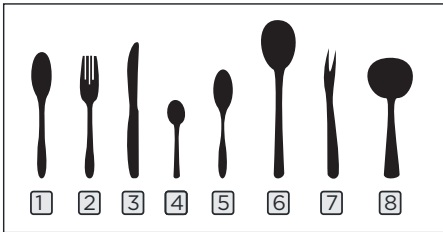

Information for comparability tests in accordance with EN60436
 Capacity: 10 place settings
 Position of the upper basket: lower position
 Program: ECO
 Rinse aid setting: Max
 Softener setting: H3

Number	Item
1	Soup spoons
2	Forks
3	Knives
4	Tea spoons
5	Dessert spoons
6	Serving spoons
7	Serving fork
8	Gravy ladle

Basket Loading Tips

Adjusting the upper basket

The height of the upper basket can be easily adjusted to accommodate taller dishes in either the upper or lower basket.

To adjust the height of the upper rack, follow these steps:

1. Pull out the upper basket.

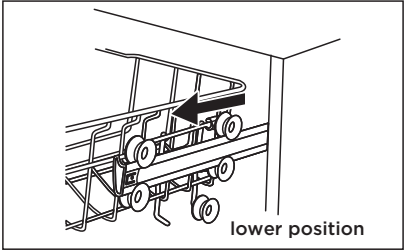

2. Remove the upper basket.

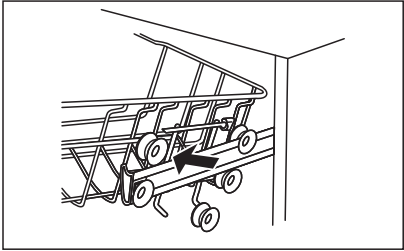

3. Re-attach the upper basket to upper or lower rollers.

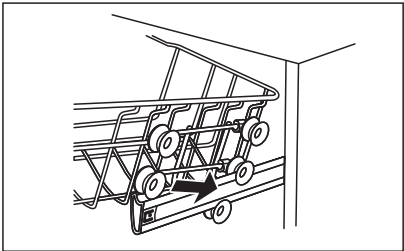

4. Push in the upper basket.

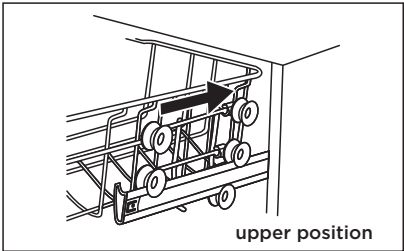

EN

Folding back the cup shelves

To make room for taller items in the upper basket, raise the cup rack upwards. You can then lean the tall glasses against it.



Folding back the rack shelves

The spikes of the lower basket are used for holding plates and a platter. They can be lowered to make more room for large items.

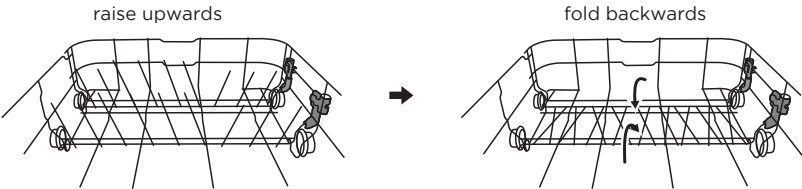

Loading The Salt Into The Softener

NOTE

If your model does not have any water softener, you may skip this section.

Always use salt intended for dishwasher use.

The hardness of the water varies from place to place. If hard water is used in the dishwasher, deposits will form on the dishes and utensils.

The appliance is equipped with a special softener that uses a salt container specifically designed to eliminate lime and minerals from the water.

The salt container is located beneath the lower basket and should be filled as explained in the following:

WARNING

Only use salt specifically designed for dishwashers use!

Every other type of salt not specifically designed for dishwasher use, especially table salt, will damage the water softener. In case of damages caused by the use of unsuitable salt the manufacturer does not give any warranty nor is liable for any damages caused.

Only fill with salt before running a cycle.

This will prevent any grains of salt or salty water, which may have been spilled, remaining on the bottom of the machine for any period of time, which may cause corrosion.

Please follow the steps below for adding dishwasher salt:

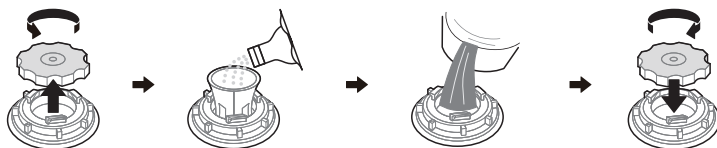

1. Remove the lower basket and unscrew the reservoir cap.
2. Place the end of the funnel (if supplied) into the hole and pour in about 1.5 kg of dishwasher salt.
3. Fill the salt container to its maximum limit with water. It is normal for a small amount of water to come out of the salt container.
4. After filling the container, screw back the cap tightly.
5. The salt warning light will turn off after the salt container has been filled with salt.
6. Immediately after filling the salt into the salt container, a washing program should be started (We suggest to use a short program). Otherwise the filter system, pump or other important parts of the machine may be damaged by salty water. This is out of warranty.

NOTE

The salt container must only be refilled when the salt warning light in the control panel comes on. Depending on how well the salt dissolves, the salt warning light may still be on even though the salt container is filled.

If there is no salt warning light in the control panel (for some models), you can estimate when to fill the salt into the softener by the cycles that the dishwasher has run.

If salt has spilled, run a soak or quick program to remove it.

Water Softener

The water softener must be set manually, using the water hardness dial.

The water softener is designed to remove minerals and salts from the water, which would have a detrimental or adverse effect on the operation of the appliance.

The more minerals there are, the harder your water is.

The softener should be adjusted according to the hardness of the water in your area. Your local Water Authority can advise you on the hardness of the water in your area.

Adjusting salt consumption

The dishwasher is designed to allow for adjustment in the amount of salt consumed based on the hardness of the water used. This is intended to optimise and customise the level of salt consumption.

Please follow the steps below for adjustment in salt consumption.

1. Close the door, switch on the appliance;
2. Within 60 seconds after the appliance was switched on press the Program “ > ” button for more than 5 seconds to enter the water softener setting mode.
3. Press the Program “ > ” button again to select the proper setting according to your local water hardness, the setting will change in the following sequence: H3->H4->H5->H6->H1->H2->H3;
4. Without operation in 5 seconds or press the Power button to complete the setup and exit the setup mode.

WATER HARDNESS				Water softner level	Regeneration occurs every X program sequence ¹⁾	Salt consumption (gram/cycle)
German °dH	French °fH	British Clarke	Mmol/l			
0 - 5	0 - 9	0 - 6	0 - 0.94	H1	No regeneration	0
6 - 11	10 - 20	7 - 14	1.0 - 2.0	H2	10	9
12 - 17	21 - 30	15 - 21	2.1 - 3.0	H3	5	12
18 - 22	31 - 40	22 - 28	3.1 - 4.0	H4	3	20
23 - 34	41 - 60	29 - 42	4.1 - 6.0	H5	2	30
35 - 55	61 - 98	43 - 69	6.1 - 9.8	H6	1	60

1°dH=1.25 °Clarke=1.78) °fH=0.178mmol/l

The factory setting: H3

- 1) Every cycle with a regeneration operation consumes additional 2.0 litres of water, the energy consumption increases by 0.02 kWh and the program extents by 4 minutes.

Function Of The Rinse Aid And Detergent

The rinse aid is released during the final rinse to prevent water from forming droplets on your dishes, which can leave spots and streaks. It also improves drying by allowing water to roll off the dishes. Your dishwasher is designed to use liquid rinse aids.

⚠ WARNING

Only use branded rinse aid for dishwasher. Never fill the rinse aid dispenser with any other substances (e.g. Dishwasher cleaning agent, liquid detergent). This would damage the appliance.

EN

When to refill the rinse aid

The regularity of the dispenser needing to be refilled depends on how often dishes are washed and the rinse aid setting used.

The Low Rinse Aid indicator () will be lit when more rinse aid is needed.

Do not overfill the rinse aid dispenser.

Function of detergent

The chemical ingredients that compose the detergent are necessary to remove, crush and dispense all dirt out of the dishwasher. Most of the commercial quality detergents are suitable for this purpose.

⚠ WARNING

Proper Use of Detergent

Use only detergent specifically made for dishwashers use. Keep your detergent fresh and dry.

Do not fill detergent into the dispenser until you are ready to start the dishwasher.



Dishwasher detergent is corrosive! Keep dishwasher detergent out of the reach of children.

Filling The Rinse Aid Reservoir

The rinse aid is released during the final rinse to prevent water from forming droplets on your dishes, which can leave spots and streaks. It also improves drying by allowing water to roll off the dishes. Your dishwasher is designed to use liquid rinse aids.

1. Remove the rinse reservoir cap by lifting up the handle .

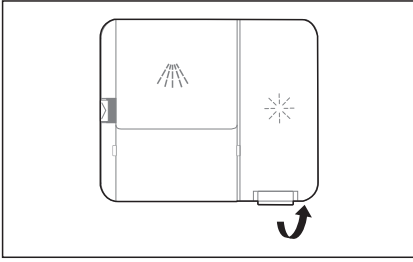

2. Pour the rinse aid into the dispenser, being careful not to overfill.

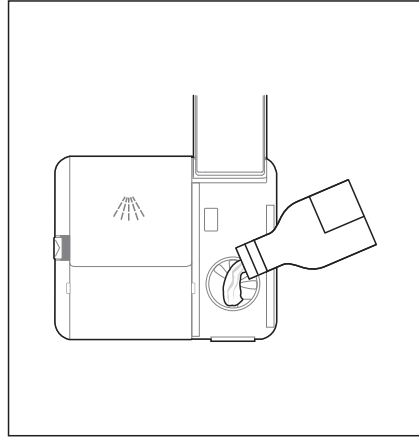

3. Close the cap after all.

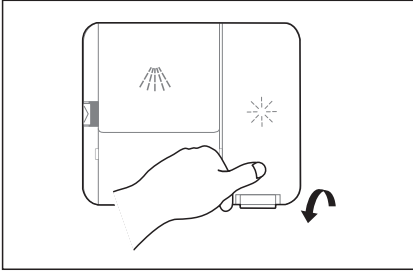

Adjusting the rinse aid reservoir

To achieve a better drying performance with limited rinse aid, the dishwasher is designed to adjust the consumption by user. Follow the below steps.

1. Close the door, switch on the appliance.
2. Within 60 seconds after the appliance was switched on press the Program “ > ” button for more than 5 seconds, and then press the Delay button to enter the set model, the rinse aid indication blinks as 1Hz frequency.
3. Press the Program “ > ” button again to select the proper set according to your using habits, the setting will change in the following sequence:
d3->d4->d5->d1->d2->d3.
The higher the number, the more rinse aid the dishwasher uses.
4. Without operation in 5 seconds or press the Power button to complete the setup and exit the setting mode.

Filling The Detergent Dispenser

1. Open the cap by pressing in the release latch.

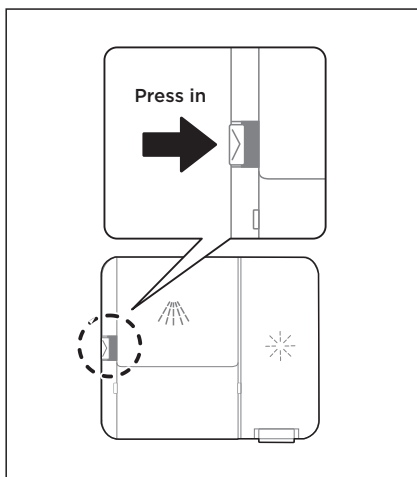

3. Close the flap by sliding it to the front and then pressing it down.

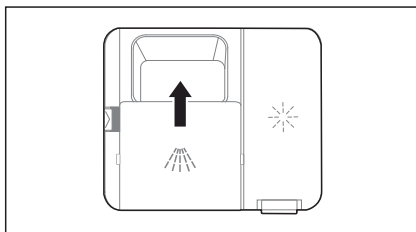

2. Add detergent into the larger cavity (A) for main wash.
For better cleaning result, especially if you have very dirt items, pour a small amount of detergent onto the door. The additional detergent will activate during the pre-wash phase.

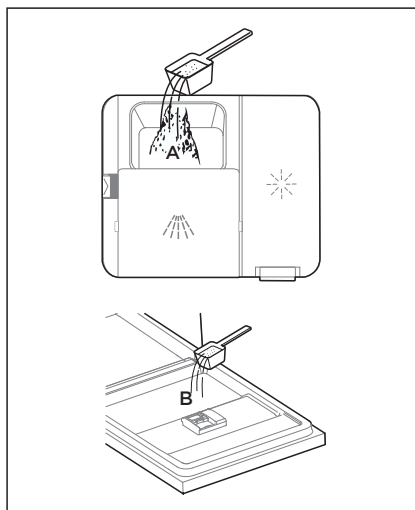

NOTE

Please observe the manufacturer's recommendations on the detergent packaging.

Saving Energy

1. Pre-rinsing of tableware items leads to increased water and energy consumption and is not recommended.
2. Washing tableware in a household dishwasher usually consumes less energy and water in the use phase than hand dishwashing when the household dishwasher is used according to the instructions.

Starting A Program

EN

1. Draw out the lower and upper basket, load the dishes and push them back. It is commended to load the lower basket first, then the upper one.
2. Pour in the detergent.
3. Insert the plug into the socket. The power supply refer to last page "Product fiche". Make sure that the water supply is turned on to full pressure.
4. Close the door, press the Power button.
5. Choose a program, the response light will turn on. Then press the Start/Pause button, the dishwasher will start its cycle after a few seconds.

Changing The Program Mid-cycle

A program can only be changed if it has been running only for a short period of time, otherwise the detergent may have already been released or the the wash water with detergent has already been drained. If this is the case, the dishwasher needs to be reset and the detergent dispenser must be refilled. To reset the dishwasher, follow the instructions below:

1. Press the Start/Pause button to pause the washing.
2. Press the Start/Pause button for more than 3 seconds the machine will be in program selection mode.
3. Press the Program "<" or ">" button to select the desired program.
4. Press the Start/Pause button, the dishwasher will start after a few seconds.

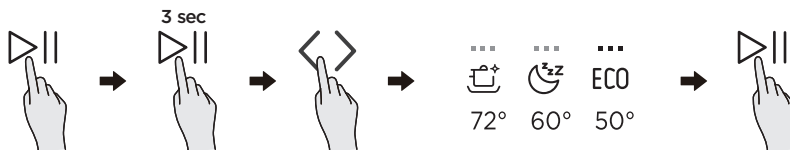

Forget To Add A Dish?

A forgotten dish can be added any time before the detergent dispenser opens. If this is the case, follow the instructions below:

1. Press the Start/Pause button to pause the washing.
2. After the spray arms stopped working, you can open the door completely.
3. Add the forgotten dishes.
4. Close the door.
5. Press the Start/Pause button, the dishwasher will continued to run.

EN

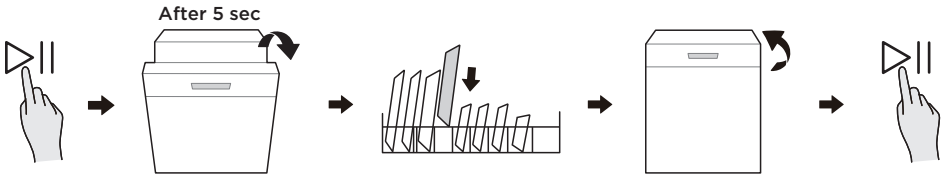

⚠ WARNING

It is dangerous to open the door mid-cycle, as hot steam may scald you.

How to use Ion Dishfresh?

Ion Dishfresh sterilize the dishwasher and also keep it odor-free. It can work individually or within whole drying phase.

1. It works during the drying phase of a cycle. You don't need to be set and it will keep working at whole drying phase of a washing cycle acquiescently except for Rapid Cycle.
2. You can also run Ion Dishfresh function individually. You can set the time with 30 min, 45 min or 60 min on APP or and on dishwasher. After setting the time, the corresponding indicator on the panel will be lit. Press Start/Pause button, it will run.

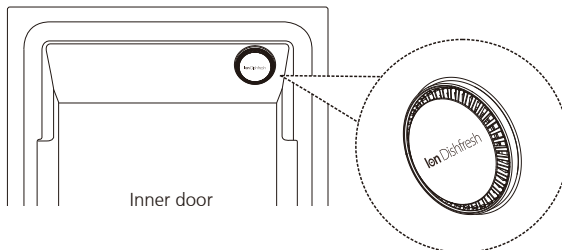

APP SETUP AND OPERATION

EN

How to connect with SmartHome APP

Before you start, make sure that:

1. Your smartphone is connected to home wireless network, and you know the network password.
2. You are next to the appliances.
3. The 2.4GHz band wireless signal is enabled on your wireless router.
4. Turn on your mobile phone's Bluetooth and allows the APP to discover the smart device nearby.

Download the SmartHome app

On an app market (Google Play Store, Apple App Store), search for **SmartHome** and find the SmartHome app. Download and install it on your phone. You can also download the app by scanning the QR code below.



Register and log in

Open the SmartHome app, and create a new account to start (you can also register through a third-party account). If you already have an existing account, use the account to log in.



Connect your devices to SmartHome

- 1 Please make sure your mobile phone is connected to a wireless network. If it is not, go to Settings and enable wireless networks and Bluetooth.
- 2 Please power on your devices.
- 3 Open SmartHome app on your phone.
- 5 If no message appears, select "+" on the page and select your device in the list of nearby devices available. If your device is not listed, please add your device manually by the device category and device model.



- 4 If a message of "Smart devices discovered nearby" appears, click to add.



- 6 Connect your device to the wireless network according to instructions on app. If the connection fails, please follow the instructions provided by the app to continue with the operation.



 **NOTE**

1. Make sure your devices are powered on.
2. Keep your mobile phone close enough to your device when you are connecting your device to the network.
3. Connect your mobile phone to the wireless network at home, and make sure you know the password of the wireless network.
4. Check if your wireless router supports 2.4 GHz band and turn it on. If you are not sure whether the router supports 2.4 GHz band, please contact the router manufacturer.
5. The device cannot connect to the wireless network that requires authentication, and it usually appears in public areas such as hotels, restaurants, etc. Please connect to a wireless network that does not require authentication.
6. Turn off the WLAN+ (Android) or WLAN Assistant (iOS) function of your mobile phone when connecting your device to the network.
7. In the case that your device connected to a wireless network before but it needs to reconnect, please click "+" on the app Home page, and add your device again by the device category and model according to the instructions on app.

EN

CLEANING AND MAINTENANCE

External Care

The door and the door seal

Clean the door seals regularly with a soft damp cloth to remove food deposits. When the dishwasher is being loaded, food and drink residues may drip onto the sides of the dishwasher door. These surfaces are outside the wash cabinet and are not accessed by water from the spray arms. Any deposits should be wiped off before the door is closed.

The control panel

If cleaning is required, the control panel should be wiped with a soft damp cloth only.

WARNING

To avoid penetration of water into the door lock and electrical components, do not use a spray cleaner of any kind. Never use abrasive cleaners or scouring pads on the outer surfaces because they may scratch the finish. Some paper towels may also scratch or leave marks on the surface.

Internal Care

Filtering system

The filtering system in the base of the wash cabinet retains coarse debris from the washing cycle, including foreign objects such as tooth picks or shards. The collected coarse debris may cause the filters to clog. Check the condition of the filters regularly, carefully remove foreign objects and clean the parts of the filtering system if necessary with water. Follow the steps below to clean the filter.

WARNING

Pictures are only for reference, different models of the filtering system and spray arms may be different.

1. The lower spray arm must be removed before the filter is removed. To remove the lower spray arm, pull out the spray arm upward.

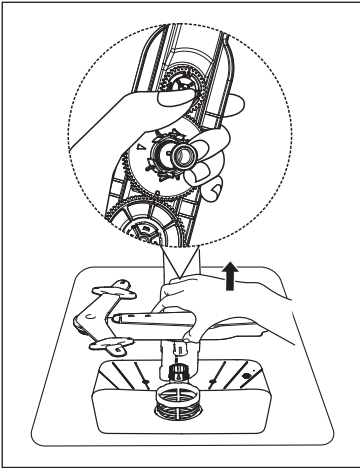

2. After removing the spray arm, hold the coarse filter and rotate it anticlockwise to unlock the filter. Lift the filter upwards and out of the dishwasher.

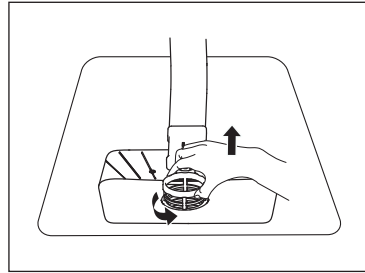

3. The fine filter can be pulled off the bottom of the filter assembly. The coarse filter can be detached from the main filter by gently squeezing the tabs at the top and pulling it away.

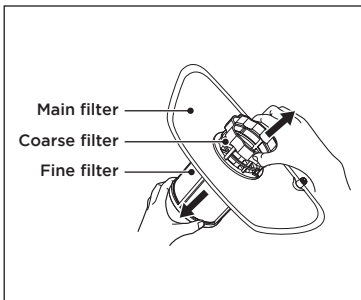

4. Larger food remnants can be cleaned by rinsing the filter under running water. For a more thorough clean, use a soft cleaning brush.

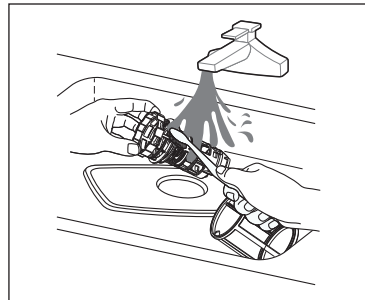

5. Reassemble the filters in the reverse order of the disassembly, replace the filter insert, and rotate clockwise to the close arrow. Install the lower spray arm back.

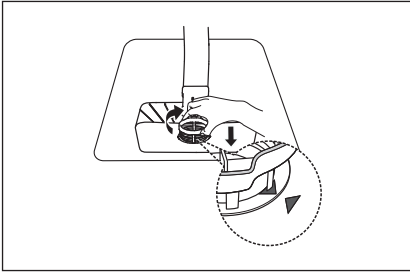

⚠ WARNING

Do not over tighten the filters. Put the filters back in sequence securely, otherwise coarse debris could get into the system and cause a blockage. Never use the dishwasher without filters in place. Improper replacement of the filter may reduce the performance level of the appliance and damage dishes and utensils.

💡 NOTE

- When removing or installing the lower spray arm, first flatten the spray arm as shown.
- Hold the spray arm while holding the bottom nut at the same time to prevent the spray arm from rotating.
- When installing the lower spray arm, press the spray arm down to make it fasten after alignment.
- Do not disassemble the spray arm after unloading it. It is difficult to reassemble after disassembling.

EN

Spray arms

It is necessary to clean the spray arms regularly for hard water chemicals will clog the spray arm jets and bearings.

To clean the spray arms, follow the instructions below:

1. To remove the upper spray arm, hold the nut, rotate the arm clockwise to remove it.

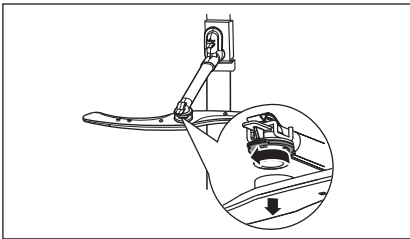

3. Wash the arms in soapy and warm water and use a soft brush to clean the jets. Replace them after rinsing them thoroughly.

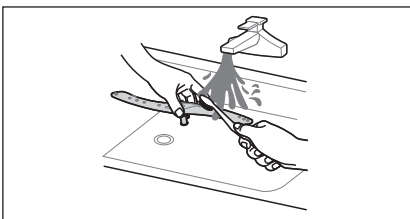

2. To remove the lower spray arm, pull out the spray arm upward.

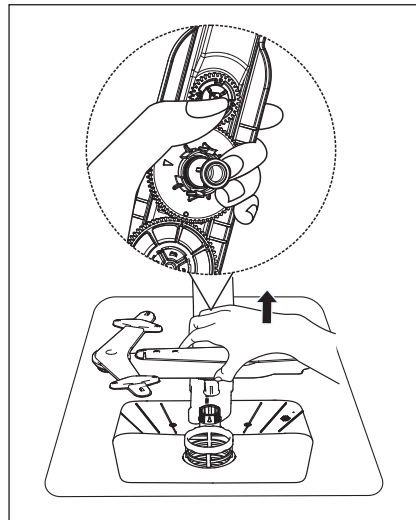

Caring For The Dishwasher

Frost precaution

Please take frost protection measures on the dishwasher in winter. Every time after washing cycles, please operate as follows:

1. Cut off the electrical power to the dishwasher at the supply source.
2. Turn off the water supply and disconnect the water inlet pipe from the water valve.
3. Drain the water from the inlet pipe and water valve. (Use a pan to gather the water)
4. Reconnect the water inlet pipe to the water valve.
5. Remove the filter at the bottom of the tub and use a sponge to soak up water in the sump.

EN

After every wash

After every wash, turn off the water supply to the appliance and leave the door slightly open for a while so that moisture and odors are not trapped inside.

Remove the plug

Before cleaning or performing maintenance, always remove the plug from the socket.

No solvents or abrasive cleaning

To clean the exterior and rubber parts of the dishwasher, do not use solvents or abrasive cleaning products. Only use a cloth with warm soapy water.

To remove spots or stains from the surface of the interior, use a cloth dampened with water and a little vinegar, or a cleaning product made specifically for dishwashers.

When not in use for a long time

It is recommended that you run a wash cycle with the dishwasher empty and then remove the plug from the socket, turn off the water supply and leave the door of the appliance slightly open. This will help the door seals to last longer and prevent odors from forming within the appliance.

Moving the appliance

If the appliance must be moved, try to keep it in the vertical position. If absolutely necessary, it can be positioned on its back.

Seals

One of the factors that cause odours to form in the dishwasher is food that remains trapped in the seals. Periodic cleaning with a damp sponge will prevent this from occurring.

TROUBLESHOOTING

Before Calling For Service

Reviewing the charts on the following pages may save you from calling for service.

Problem	Possible reason	Solution
Dishwasher doesn't start	<ul style="list-style-type: none"> Fuse blown, or the circuit break tripped. 	Replace fuse or reset circuit breaker. Remove any other appliances sharing the same circuit with the dishwasher.
	<ul style="list-style-type: none"> Power supply is not turned on. 	Make sure the dishwasher is turned on and the door is closed securely. Make sure the power cord is properly plugged into the wall socket.
	<ul style="list-style-type: none"> Water pressure is low 	Check that the water supply is connected properly and the water is turned on.
	<ul style="list-style-type: none"> Door of dishwasher not properly closed. 	Make sure to close the door properly and latch it.
Water not pumped form dishwasher	<ul style="list-style-type: none"> Twisted or trapped drain hose. 	Check the drain hose.
	<ul style="list-style-type: none"> Filter clogged. 	Check the filter system.
	<ul style="list-style-type: none"> Kitchen sink clogged. 	Check the kitchen sink to make sure it is draining well. If the problem is the kitchen sink that is not draining , you may need a plumber rather than a serviceman for dishwashers.
Foam in the tub	<ul style="list-style-type: none"> Wrong detergent. 	Use only the special dishwasher detergent to avoid suds. If this occurs, open the dishwasher and let suds evaporate. Add 1 liter of cold water to the bottom of the dishwasher. Close the dishwasher door, then select any cycle. Initially, the dishwasher will drain out the water. Open the door after draining stage is complete and check if the suds have disappeared. Repeat if necessary.
	<ul style="list-style-type: none"> Spilled rinse aid. 	Always wipe up rinse aid spills immediately.
Stained tub interior	<ul style="list-style-type: none"> Detergent with colourant may have been used. 	Make sure that the detergent has no colourant.

EN

Problem	Possible reason	Solution
There are rust stains on cutlery	<ul style="list-style-type: none"> The affected items are not corrosion resistant. 	Avoid washing items that are not corrosion resistant in the dishwasher.
	<ul style="list-style-type: none"> A program was not run after dishwasher salt was added. Traces of salt have gotten into the wash cycle. 	Always run a wash program without any crockery after adding salt. Do not select the Turbo function (if present), after adding dishwasher salt.
	<ul style="list-style-type: none"> The lid of the softer is loose. 	Check the softener lid is secure.
Knocking noise in the dishwasher	<ul style="list-style-type: none"> A spray arm is knocking against an item in a basket 	Interrupt the program and rearrange the items which are obstructing the spray arm.
Rattling noise in the dishwasher	<ul style="list-style-type: none"> Items of crockery are loose in the dishwasher. 	Interrupt the program and rearrange the items of crockery.
Knocking noise in the water pipes	<ul style="list-style-type: none"> This may be caused by on-site installation or the cross-section of the piping. 	This has no influence on the dishwasher function. If in doubt, contact a qualified plumber.
The dishes are not clean	<ul style="list-style-type: none"> The dishes were not loaded correctly. 	See the "Preparing And Loading Dishes".
	<ul style="list-style-type: none"> The program was not powerful enough. 	Select a more intensive program.
	<ul style="list-style-type: none"> Not enough detergent was dispensed. 	Use more detergent, or change your detergent.
	<ul style="list-style-type: none"> Items are blocking the movement of the spray arms. 	Rearrange the items so that the spray can rotate freely.
	<ul style="list-style-type: none"> The filter combination is not clean or is not correctly fitted in the base of wash cabinet. This may cause the spray arm jets to get blocked. 	Clean and/or fit the filter correctly. Clean the spray arm jets.
Cloudiness on glassware.	<ul style="list-style-type: none"> Combination of soft water and too much detergent. 	Use less detergent if you have soft water and select a shorter cycle to wash the glassware and to get them clean.
White spots appear on dishes and glasses.	<ul style="list-style-type: none"> Hard water area can cause limescale deposits. 	Check water softener settings or fill status of salt container.

Problem	Possible reason	Solution
Black or grey marks on dishes	<ul style="list-style-type: none"> Aluminium utensils have rubbed against dishes 	Use a mild abrasive cleaner to eliminate those marks.
Detergent left in dispenser	<ul style="list-style-type: none"> Dishes block detergent dispenser 	Re-loading the dishes properly.
The dishes aren't drying	<ul style="list-style-type: none"> Improper loading 	Use gloves if detergent residue can be found on dishes to avoid skin irritations.
	<ul style="list-style-type: none"> Dishes are removed too soon 	Do not empty your dishwasher immediately after washing. Open the door slightly so that the steam can come out. Take out the dishes until the inside temperature is safe to touch. Unload the lower basket first to prevent the dropping water from the upper basket.
	<ul style="list-style-type: none"> Wrong program has been selected. 	With a short program, the washing temperature is lower, decreasing cleaning performance. Choose a program with a long washing time.
	<ul style="list-style-type: none"> Use of cutlery with a low-quality coating. 	Water drainage is more difficult with these items. Cutlery or dishes of this type are not suitable for washing in the dishwasher.

EN

WARNING

Self-repair or non-professional repair may cause serious risks to the safety of the user of the appliance and impact warranty.

Availability Of Spare Parts

- Seven years after placing the last unit of the model on the market:
Motor, circulation and drain pump, heaters and heating elements, including heat pumps (separately or bundled), piping and related equipment including all hoses, valves, filters and aqua stops, structural and interior parts related to door assemblies (separately or bundled), printed circuit boards, electronic displays, pressure switches, thermostats and sensors, software and firmware including reset software.
- Ten years after placing the last unit of the model on the market:
Door hinge and seals, other seals, spray arms, drain filters, interior racks and plastic peripherals such as baskets and lids.

ERROR CODES

If there is a malfunction the dishwasher will display an error code. The following table shows possible error codes and their causes.

Problem	Possible reason	Solution
E1	<ul style="list-style-type: none">• Longer inlet time.	Faucets is not opened, or water intake is restricted, or water pressure is too low.
E3	<ul style="list-style-type: none">• Not reaching required temperature.	Malfunction of heating element.
E4	<ul style="list-style-type: none">• Overflow.	Some element of dishwasher leaks.
E8	<ul style="list-style-type: none">• Failure of orientation of distributary valve.	Open circuit or break of distributary valve.
Ed	<ul style="list-style-type: none">• Failure of communication between main circuit board with display circuit board.	Open circuit or break wiring for the communication

WARNING

- If overflow occurs, turn off the main water supply before calling a service.
- If there is water in the base pan because of an overflow or small leak, the water should be removed before restarting the dishwasher.
- If there is an error code that cannot be solved, please request professional assistance.

TRADEMARKS, COPYRIGHTS AND LEGAL STATEMENT

 Midea logo, word marks, trade name, trade dress and all versions thereof are valuable assets of Midea Group and/or its affiliates (“Midea”), to which Midea owns trademarks, copyrights and other intellectual property rights, and all goodwill derived from using any part of an Midea trademark. Use of Midea trademark for commercial purposes without the prior written consent of Midea may constitute trademark infringement or unfair competition in violation of relevant laws.

EN

This manual is created by Midea and Midea reserves all copyrights thereof. No entity or individual may use, duplicate, modify, distribute in whole or in part this manual, or bundle or sell with other products without the prior written consent of Midea.

All the described functions and instructions were up to date at the time of printing this manual. However, the actual product may vary due to improved functions and designs.

DISPOSAL AND RECYCLING

Important instructions for environment

Compliance with the WEEE Directive and Disposing of the Waster Product:
This product complies with EU WEEE Directive (2012/19/EU). This product bears a classification symbol for waster electrical and electronic equipment (WEEE).

EN

This symbol indicates that this product shall not be disposed with other household wastes at the end of its service life. Used device must be returned to official collection point for recycling of electrical electronic devices. To find these collection systems please contact to your local authorities or retailer where the product was purchased. Each household performs important role in recovering and recycling of old appliance. Appropriate disposal of used appliance helps prevent potential negative consequences for the environment and human health.



Compliance with RoHS Directive

The product you have purchased complies with EU RoHS Directive (2011/65/EU). It does not contain harmful and prohibited materials specified in the Directive.

Package information

Packaging materials of the product are manufactured from recyclable materials in accordance with our National Environment Regulations. Do not dispose of the packaging materials together with the domestic or other wastes. Take them to the packaging material collection points designated by the local authorities.

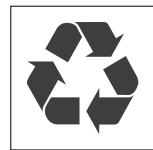

DATA PROTECTION NOTICE

For the provision of the services agreed with the customer, we agree to comply without restriction with all stipulations of applicable data protection law, in line with agreed countries within which services to the customer will be delivered, as well as, where applicable, the EU General Data Protection Regulation (GDPR).

EN

Generally, our data processing is to fulfil our obligation under contract with you and for product safety reasons, to safeguard your rights in connection with warranty and product registration questions. In some cases, but only if appropriate data protection is ensured, personal data might be transferred to recipients located outside of the European Economic Area.

Further information are provided on request. You can contact our Data Protection Officer via **MideaDPO@midea.com**. To exercise your rights such as right to object your personal data being processed for direct marketing purposes, please contact us via **MideaDPO@midea.com**. To find further information, please follow the QR Code.

DECLARATION OF CONFORMITY

RED Declaration of Conformity (DoC)

We,
Midea Europe GmbH
Ludwig-Erhard-Straße 14 – 65760 Eschborn, Deutschland
Declare under our sole responsibility that the product:
Product name: Dishwasher
Trade name: Midea
Type or model: WQP8-W7634D(MDWEF1034DW-WE / MDWEF1034DSS-WE)
Relevant supplementary information:
(e.g. lot, batch or serial number, sources and numbers of items)

To which this declaration relates is in conformity with the essential requirements and other relevant requirements of the RE Directive (2014/53/EU).

The product is in conformity with the following standards and/or other normative documents:

HEALTH & SAFETY (Art. 3(1)(a)):

EN 62311:2008, EN 50665:2017,
EN 60335-2-5:2015, EN 60335-1:2012/A2:2019,
EN 62233:2008

EMC (Art. 3(1)(b)): ETSI EN 301 489-17 V3.2.4 (2020-09) ,
ETSI EN 301 489-1 V2.2.3 (2019-11) , EN 55014-1:2017, EN 55014-2:2015,
EN IEC 61000-3-2:2019, EN 61000-3-3:2013/A1:2019

SPECTRUM (Art. 3(2)): ETSI EN 300 328 V2.2.2 (2019-07)

OTHER (incl. Art. 3(3) and voluntary specs):
.....

(title and/or number and date of issue of the standard(s) or other normative document(s))

Limitation of validity (if any):

Supplementary information:

Notified body involved:.....

Technical file held by: Foshan Shunde Midea Washing Appliances Mfg. Co., Ltd.

Place and date of issue (of this DoC): Foshan/2020-12-25.....

Signed by or for the manufacturer:
(Signature of authorised person)



Name (in print):.....Ke Ningsheng.....

Title:.....Product Engineer.....

Warranty policy / service

We congratulate you to your new device and are convinced that you will be satisfied and have your joy with this modern appliance.

However, if you recognize a reason for a complaint, please contact us:

Midea Europe GmbH	Phone: +49 6196-90 20 - 0	In case of service:
Ludwig-Erhard-Str. 14	Fax: +49 6196-90 20 -120	Phone: +49 6196-90 20 - 0
65760 Eschborn	Email: info-meg@midea.com	Fax : +49 6196-90 20 -120
	Homepage: www.midea.com/de	Email: service-meg@midea.com

EN

In case of a technical fault, enter your exact address, telephone number, sales contract number and Device type (from the type plate of the device).

A precise fault description saves you time and money. For special questions, please contact the customer service center.

Before calling for service:

Please check whether there is an operating error or a cause that has nothing to do with the function of your device.

Please observe the note in the user manual and check whether:

- The power plug is connected
- The power plug may be damaged
- Electricity is available

Warranty terms

This device has been manufactured and tested according to the most modern methods. The seller warrants for faultless material and proper manufacture for a period of 24 months from the date of sale to the end user. The unit is not suitable for commercial use.

The claim under guarantee lapses in the event of intervention by the Buyer or by a third party. Damage caused as a result of improper handling or operation, incorrect installation or storage, improper connection or installation as well as an act [...] of God or other external factors shall not be covered by this warranty.

When claims are submitted, the manufacturer reserves the right to make improvements to defective parts or to replace or exchange the device.

Only if it is not possible to achieve the intended use of the device by repairing or replacing the device, the buyer can demand a reduction of the purchase price or the cancellation of the purchase contract within 6 months from the date of purchase. Claims for damages, including consequential damages, are excluded unless they are based on intent or gross negligence.

The guarantee claim exists only with submission of the product and the purchase receipt. This warranty is valid within Germany.

Importer by:

Midea Europe GmbH
Ludwig-Erhard-Str. 14
65760 Eschborn Germany

WARRANTY CARD

Warranty Certificate

EN

Product Info		Customer Info	
Product Name		Full Name	
Brand		Phone	
Model No.		Email	
Serial No.		Address (Street, City, State, Zip, Country)	
Retailer Name			
Invoice No.			
Purchase Date (MM,DD, YYYY)		(attach product bar code here)	
Warranty Expiry Date (MM,DD, YYYY)			

Proof of Purchase
(attach receipt here)

Product Issue Description

Repair Record			
Item 1	(Details)	(Date)	(Service Center Name)
Item 2	(Details)	(Date)	(Service Center Name)
Item 3	(Details)	(Date)	(Service Center Name)

Service Phone Number : _____ Service Email : _____ Service Hours : _____
Service Address : _____

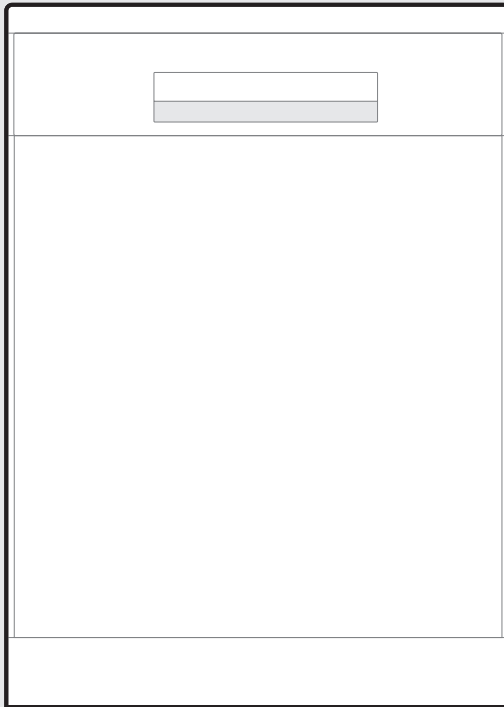

Lave-vaisselle



SmartHome



Télécharger
l'application et activer
le produit

MANUEL D'UTILISATEUR

MDWEF1034DW-WE

MDWEF1034DSS-WE

Avertissement : Avant d'utiliser l'appareil, veuillez lire attentivement ce manuel et le conserver pour référence ultérieure.

La conception et les spécifications sont sujettes à changement sans préavis pour l'amélioration du produit. Consultez votre revendeur ou fabricant pour plus de détails.

Le schéma ci-dessus est seulement à titre indicatif. Veuillez-vous référer à l'apparence du produit réel.

LETTRE DE REMERCIEMENT

Merci d'avoir choisi Midea ! Avant d'utiliser votre nouveau produit Midea, veuillez lire attentivement ce manuel afin de vous assurer que vous savez comment utiliser les caractéristiques et fonctions de votre nouvel appareil en toute sécurité.

FR

SOMMAIRE

LETTRE DE REMERCIEMENT	01
CONSIGNES DE SÉCURITÉ.....	02
SPÉCIFICATIONS.....	09
GÉNÉRALITÉS DU PRODUIT.....	11
GUIDE DE DÉMARRAGE RAPIDE.....	12
INSTALLATION DU PRODUIT	13
INSTRUCTIONS D'OPÉRATION.....	17
CONFIGURATION DE L'APPLICATION ET FONCTIONNEMENT	33
NETTOYAGE ET ENTRETIEN	35
DÉPANNAGE.....	39
MARQUES, DROITS D'AUTEUR ET DÉCLARATION LÉGALE	43
ÉLIMINATION ET RECYCLAGE.....	44
AVIS DE PROTECTION DES DONNÉES.....	45
DÉCLARATION DE CONFORMITÉ.....	46

CONSIGNES DE SÉCURITÉ

Utilisation prévue

- Les consignes de sécurité suivantes ont pour but de prévenir les risques ou les dommages imprévus résultant d'une utilisation dangereuse ou incorrecte de l'appareil. Veuillez vérifier l'emballage et l'appareil à l'arrivée pour vous assurer que tout est intact pour garantir un fonctionnement sûr. Si vous constatez un quelconque dommage, veuillez contacter le détaillant ou le revendeur.
- Veuillez noter que les modifications de l'appareil ne sont pas autorisées pour votre sécurité. Une utilisation involontaire peut entraîner des dangers et la perte des droits à la garantie.

FR

Explication des symboles



Danger

Ce symbole indique qu'il existe des dangers pour la vie et la santé des personnes en raison d'un gaz extrêmement inflammable.



Avertissement de tension électrique

Ce symbole indique qu'il existe un danger pour la vie et la santé des personnes en raison de la tension.

Avertissement

Le mot de signalisation indique un danger avec un niveau de risque moyen qui, s'il n'est pas évité, peut entraîner la mort ou des blessures graves.

Précaution

Le mot de signalisation indique un danger avec un faible degré de risque qui, s'il n'est pas évité, peut entraîner des blessures mineures ou modérées.

Attention

Le mot de signalisation indique une information importante (par exemple, un dommage matériel), mais pas un danger.

Respecter les instructions

Ce symbole indique qu'un technicien de service ne doit utiliser et entretenir cet appareil que conformément aux instructions d'utilisation.

Lisez attentivement ces instructions d'utilisation avant d'utiliser/de mettre en service l'unité et conservez-les à proximité immédiate du lieu d'installation ou de l'unité pour une utilisation ultérieure !



DANGER : Risque d'incendie / matières inflammables

- **Lorsque vous utilisez votre lave-vaisselle, suivez les précautions énumérées ci-dessous :**
- L'installation et la réparation ne peuvent être effectuées que par un technicien qualifié.
- Cet appareil est destiné à être utilisé dans des applications domestiques et similaires telles que :
 - dans des cuisines des employés de magasins, dans des bureaux et autres zones commerciales ;
 - maisons de ferme ;
 - par les clients dans les hôtels, motels et autres environnements résidentiels ;
 - environnements de type lit et petit déjeuner.
- Cet appareil peut être utilisé par des enfants à partir de 8 ans, des personnes ayant des capacités physiques, mentales ou sensorielles limitées, ainsi qu'un manque d'expérience ou de connaissances, uniquement si elles ont reçu au préalable des consignes concernant la sécurité de fonctionnement, si elles sont surveillées et à condition qu'elles comprennent les dangers inhérents à l'usage de cet appareil.
- Les enfants ne doivent pas jouer avec l'appareil. Le nettoyage et la maintenance par l'utilisateur ne doivent pas être effectués par des enfants sans surveillance. (Pour EN60335-1)
- Cet appareil n'est pas destiné à être utilisé par des personnes (y compris des enfants) ayant des capacités physiques ou mentales physiques ou mentales réduites, ou manquant d'expérience et de connaissances, à moins qu'une personne responsable de leur sécurité ne les ait supervisées ou instruites.

(Pour IEC60335-1)

- Le matériel d'emballage peut être dangereux pour les enfants !
- Les enfants doivent être surveillés pour assurer qu'ils ne jouent pas avec l'appareil.
Cet appareil est destiné à un usage domestique intérieur uniquement.
Pour éviter tout risque d'électrocution, n'immergez pas l'appareil, le câble ou la fiche dans l'eau ou tout autre liquide.
- Veuillez débrancher l'appareil avant de le nettoyer et de l'entretenir. Utilisez un chiffon doux humidifié avec un savon doux, puis utilisez un chiffon sec pour l'essuyer à nouveau.
- Si le câble d'alimentation est endommagé, ce câble doit être remplacé par le fabricant, son agent de service ou des personnes de qualification similaire pour éviter tout risque.

FR

Instructions de mise à la terre

- Cet appareil doit être mis à la terre. En cas de dysfonctionnement ou de panne, la mise à la terre réduit le risque de choc électrique en fournissant un chemin de moindre résistance au courant électrique. Cet appareil est équipé d'une fiche avec conducteur de mise à la terre.
- La fiche doit être branchée dans une prise appropriée, installée et mise à la terre conformément à tous les codes et ordonnances locaux.
- Un raccordement incorrect du conducteur de mise à la terre de l'appareil peut entraîner un risque de choc électrique.

- Vérifiez auprès d'un électricien qualifié ou d'un représentant du service après-vente si vous avez un doute sur la mise à la terre correcte de l'appareil.
- Ne modifiez pas la fiche fournie avec l'appareil si elle ne convient pas à la prise.
- Faites installer une prise appropriée par un électricien qualifié.
- Ne maltraitez pas, ne vous asseyez pas et ne vous tenez pas sur la porte ou le panier à vaisselle du lave-vaisselle.
- Ne faites pas fonctionner votre lave-vaisselle si tous les panneaux d'enceinte ne sont pas correctement en place.
- Ouvrez la porte avec précaution si le lave-vaisselle est en marche, car il y a un risque de projection d'eau.
- Ne posez pas d'objets lourds sur la porte lorsqu'elle est ouverte et ne vous y tenez pas. L'appareil pourrait basculer vers l'avant.
- Lors du chargement des articles à laver :
 - 1) Placez les articles pointus de manière à ce qu'ils ne risquent pas d'endommager le joint de la porte ;
 - 2) Avertissement : Les couteaux et autres ustensiles à pointe acérée doivent être chargés dans le panier avec leur pointe vers le bas ou placés en position horizontale.
- Certains détergents pour lave-vaisselle sont fortement alcalins. Ils peuvent être extrêmement dangereux en cas d'ingestion. Évitez tout contact avec la peau et les yeux et tenez les enfants éloignés du lave-vaisselle lorsque la porte est ouverte.
- Vérifiez qu'il n'y a pas de résidus de détergent à la fin du cycle de lavage.

- Ne lavez pas les articles en plastique à moins qu'ils ne portent la mention « lavable au lave-vaisselle » ou une mention équivalente.
- Pour les articles en plastique non marqués, vérifiez les recommandations du fabricant.
- N'utilisez que des détergents et des produits de rinçage recommandés pour un lave-vaisselle automatique.
- N'utilisez jamais de savon, de détergent à lessive ou de détergent pour lavage à la main dans votre lave-vaisselle.
- La porte ne doit pas être laissée ouverte, car cela pourrait augmenter le risque de trébuchement.
- Pendant l'installation, l'alimentation électrique ne doit pas être pliée ou aplatie de manière excessive ou dangereuse.
- Ne modifiez pas les commandes.
- L'appareil doit être raccordé à la vanne d'eau principale à l'aide de nouveaux jeux de tuyaux. Les anciens jeux ne doivent pas être réutilisés.
- Pour économiser de l'électricité, en mode veille, l'appareil s'éteint automatiquement après 15 minutes sans intervention de l'utilisateur.
- Le nombre maximum de couverts à laver est de 10.
- La pression d'entrée d'eau maximale autorisée est de 1MPa.
- La pression d'entrée d'eau minimale admissible est de 0,04MPa.

Élimination

- Pour la mise au rebut de l'emballage et de l'appareil, veuillez-vous adresser à un centre de recyclage. Pour cela, coupez le câble d'alimentation et rendez le dispositif de fermeture de la porte inutilisable.
- L'emballage en carton est fabriqué à partir de papier recyclé et doit être jeté dans la collecte des déchets de papier pour le recyclage.
- En vous assurant que ce produit est éliminé correctement, vous contribuerez à prévenir les conséquences négatives potentielles pour l'environnement et la santé humaine, qui pourraient autrement être causées par une manipulation inappropriée des déchets de ce produit.
- Pour des informations plus détaillées sur le recyclage de ce produit, veuillez contacter votre mairie, votre service d'élimination des déchets ménagers.
- **ÉLIMINATION : Ne jetez pas ce produit avec les déchets ménagers non triés. La collecte de ces déchets séparément pour un traitement spécial est nécessaire.**

SPÉCIFICATIONS

FR

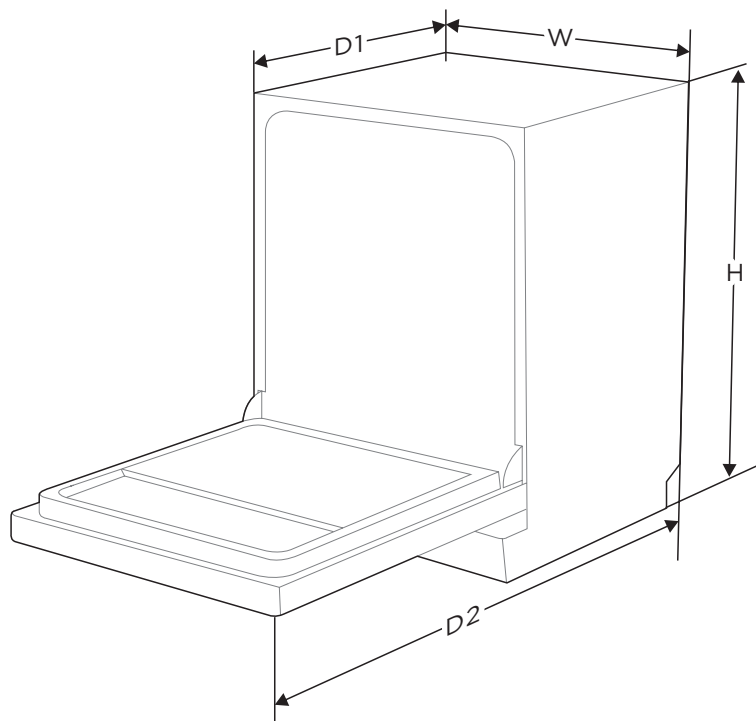

Hauteur (H)	845 mm
-------------	--------

Largeur (L)	448 mm
-------------	--------

Profondeur (P1)	600 mm (avec la porte fermée)
-----------------	-------------------------------

Profondeur (P2)	1175 mm (avec la porte ouverte à 90°)
-----------------	---------------------------------------

Fiche d'information sur le produit (EN60436)

Nom de fournisseur ou marque commerciale : Midea Europe GmbH

Adresse du fournisseur ^(b): Ludwig-Erhard-Straße 14 - 65760 Eschborn, Allemagne

Identifiant du modèle : MDWEF1034DW-WE / MDWEF1034DSS-WE

Paramètres généraux du produit :

Paramètre	Valeur	Paramètre	Valeur	
Capacité nominale ^(a) (ps)	10	Dimensions en cm	Hauteur	85
			Largeur	45
			Profondeur	60
EEl ^(a)	43,9	Classe d'efficacité énergétique ^(a)	C ^(c)	
Indice de performance de nettoyage ^(a)	1,125	Indice de performance de séchage ^(a)	1,065	
Consommation d'électricité en kWh [par cycle], basée sur le programme économie avec remplissage d'eau froide. La consommation réelle d'électricité dépend de la façon dont l'appareil est utilisé.	0,593	Consommation d'eau en litres [par cycle], basée sur le programme économie. La consommation d'eau réelle dépend de l'utilisation de l'appareil et de la dureté de l'eau.	8,5	
Durée du programme ^(a) (h:min)	3:35	Type	Autonome	
Émissions de bruit aérien ^(c) (dB(A) re 1 pW)	44	Classe d'émission de bruit acoustique aérien ^(a)	B ^(c)	
Mode Arrêt (W)	N/A	Mode Veille (W)	1,00	
Démarrage différé (w) (si applicable)	1,00	Veille en réseau (W) (si applicable)	2,00	

Durée minimale de la garantie offerte par le fournisseur ^(b) : 24 mois

Informations complémentaires :

Lien internet vers le site du fournisseur, où se trouvent les informations du point 6 de l'annexe II du règlement de la Commission (UE) 2019/2022 ⁽¹⁾ ^(b) : www.midea.com

- (a) pour le programme écologique.
 (b) les modifications apportées à ces éléments ne sont pas considérées comme pertinentes aux fins de l'article 4, paragraphe 4, du règlement (UE) 2017/1369.
 (c) si la base de données produit génère automatiquement le contenu définitif de cette cellule, le fournisseur ne doit pas saisir ces données.
 (d) Règlement (UE) 2019/2022 de la Commission du 1er octobre 2019 établissant des exigences d'éco-conception applicables aux lave-vaisselle domestiques conformément à la directive 2009/125/CE du Parlement européen et du Conseil modifiant le règlement (CE) N°1275/2008 de la Commission et abrogeant le règlement (UE) N°1016/2010 de la Commission (voir page 267 du présent Journal officiel).

GÉNÉRALITÉS DU PRODUIT

Produit

● IMPORTANT

Pour obtenir les meilleures performances de votre lave-vaisselle, lisez toutes les instructions d'utilisation avant de l'utiliser pour la première fois.

FR

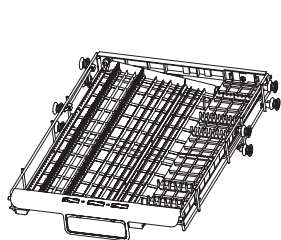
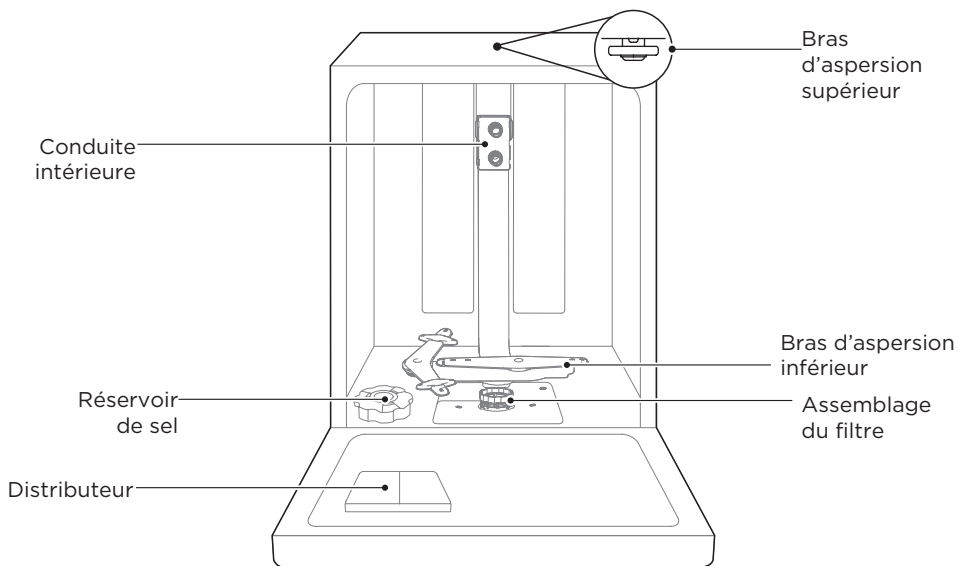

Porte-couverts

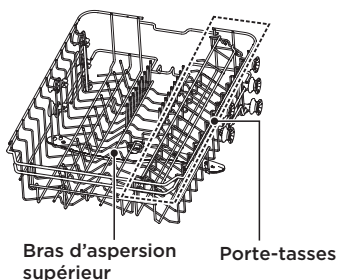

Panier supérieur



Panier inférieur

● REMARQUE

Les images ne sont données qu'à titre indicatif, les différents modèles peuvent être différents.

GUIDE DE DÉMARRAGE RAPIDE

Veillez lire le contenu correspondant du manuel d'instructions pour connaître la méthode d'utilisation détaillée.

1. Installez le lave-vaisselle

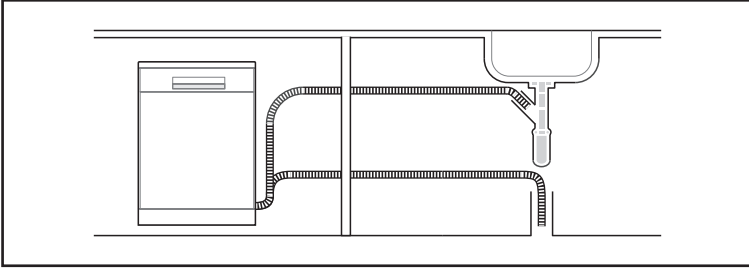

FR

2. Retirez les plus gros résidus de la vaisselle.
Évitez le pré-rinçage.



3. Chargez les paniers.

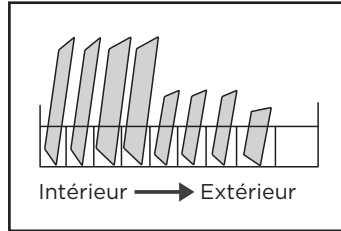

4. Remplissez le distributeur de détergent et de produit de rinçage.

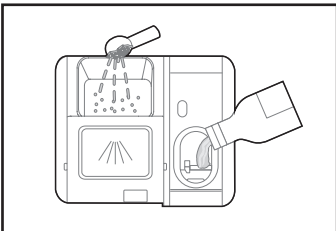

5. Sélectionnez un programme adapté et démarrez le lave-vaisselle.

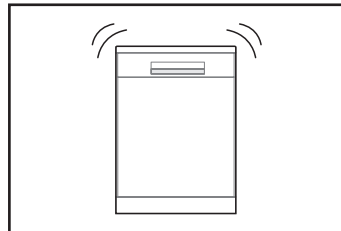

INSTALLATION DU PRODUIT

⚠ AVERTISSEMENT



Risque de choc électrique
Débranchez l'alimentation électrique avant d'installer le lave-vaisselle.

Le non-respect de cette consigne peut entraîner la mort ou un choc électrique.

FR

⚠ Attention

L'installation des conduites et des équipements électriques doit être effectuée par des professionnels.

À propos de la connexion électrique

⚠ AVERTISSEMENT

Pour votre sécurité :

N'utilisez pas de rallonge ou de prise d'adaptateur avec cet appareil.

Ne coupez ou ne retirez en aucun cas la connexion de mise à la terre du câble d'alimentation.

Exigences électriques

Veillez consulter l'étiquette signalétique pour connaître la tension nominale et raccorder le lave-vaisselle à l'alimentation électrique appropriée. Utilisez le fusible requis 10A/13A/16A, le fusible à retardement ou le disjoncteur recommandé et prévoyez un circuit séparé desservant uniquement cet appareil.

Connexion électrique

Assurez-vous que la tension et la fréquence du courant correspondent à celles indiquées sur la plaque signalétique. N'insérez la fiche que dans une prise électrique correctement mise à la terre. Si la prise électrique à laquelle l'appareil doit être branché n'est pas adaptée à la fiche, remplacez la prise, plutôt que d'utiliser un adaptateur ou autre, car ils pourraient provoquer une surchauffe et des brûlures.

⚠ Assurez-vous que la mise à la terre est correcte avant l'utilisation

Approvisionnement en eau et drainage

Raccordement à l'eau froide

Raccordez le tuyau d'alimentation en eau froide à un connecteur fileté de 3/4 (pouce) et assurez-vous qu'il est bien fixé en place.

Si les conduites d'eau sont neuves ou n'ont pas été utilisées pendant une longue période, laissez couler l'eau pour vous assurer qu'elle est claire. Cette précaution est nécessaire pour éviter le risque que l'entrée d'eau soit bloquée et endommager l'appareil.

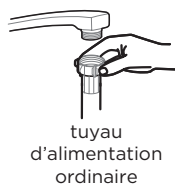

tuyau
d'alimentation
ordinaire



tuyau
d'alimentation
de sécurité

À propos du tuyau d'alimentation de sécurité

Le tuyau d'alimentation de sécurité est composé de doubles parois. Le système garantit son intervention en bloquant l'écoulement de l'eau en cas de rupture du tuyau d'alimentation et lorsque l'espace d'air entre le tuyau d'alimentation lui-même et le tuyau ondulé extérieur est plein d'eau.

Comment brancher le tuyau d'alimentation de sécurité

1. Retirez les tuyaux d'alimentation de sécurité du compartiment de rangement situé à l'arrière du lave-vaisselle.
2. Serrez les vis du tuyau d'alimentation de sécurité au robinet avec un filetage de 3/4 de pouce.
3. Ouvrez complètement l'eau avant de mettre le lave-vaisselle en marche.

FR

Comment débrancher le tuyau d'alimentation de sécurité

1. Coupez l'eau.
2. Dévissez le tuyau d'alimentation de sécurité du robinet.

Connexion des tuyaux de drainage

Insérez le tuyau de drainage dans une conduite de drainage d'un diamètre minimum de 4 cm, ou laissez-la couler dans l'évier, en veillant à ne pas la plier ou le serrer. La hauteur de la conduite d'évacuation doit être inférieure à 1000 mm. L'extrémité libre de ma conduite ne doit pas être immergée dans l'eau pour éviter le reflux de celle-ci.

⚠ Veuillez fixer solidement le tuyau de drainage dans la position A ou B

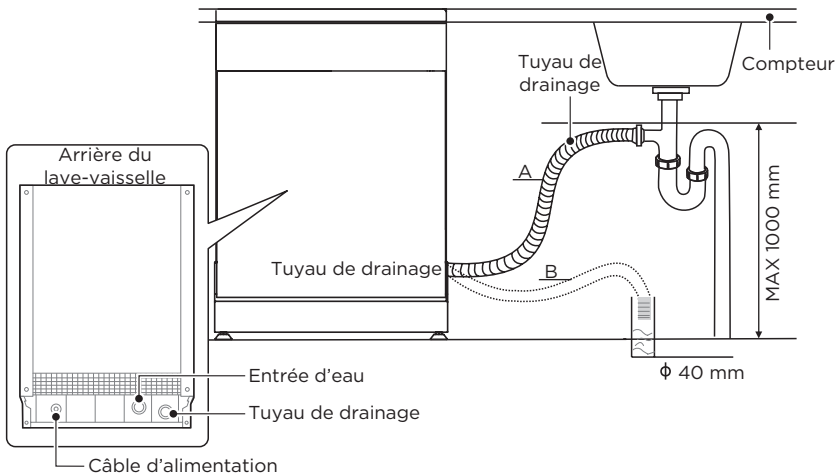

Comment évacuer l'excès d'eau des tuyaux

Si le raccordement à la conduite de drainage est placé à une hauteur supérieure à 1000 mm, un excès d'eau peut rester dans le tuyau de drainage. Il sera nécessaire d'évacuer l'excès d'eau du tuyau dans une cuvette ou un récipient approprié maintenu à l'extérieur et plus bas que l'évier.

Sortie d'eau

Raccordez le tuyau de drainage Le tuyau de drainage doit être correctement installé pour éviter les fuites d'eau. Veillez à ce que le tuyau de drainage ne soit pas plié ou écrasé.

FR

Rallonge de tuyau

Si vous avez besoin d'une rallonge de tuyau de drainage, veillez à utiliser un tuyau de drainage similaire.

Sa longueur ne doit pas dépasser 4 mètres sinon l'effet nettoyant du lave-vaisselle pourrait être réduit.

Raccordement du siphon

Le raccordement du siphon doit se trouver à une hauteur inférieure à 1000 mm (maximum) du fond du lave-vaisselle.

Positionnement de l'appareil

Positionnez l'appareil à l'emplacement souhaité. L'arrière doit reposer contre le mur derrière lui, et les côtés, le long des armoires ou des murs adjacents. Le lave-vaisselle est équipé de tuyaux d'alimentation et de drainage d'eau qui peuvent être positionnés à droite ou à gauche pour faciliter une installation correcte.

Nivellement de l'appareil

Une fois l'appareil positionné pour la mise à niveau, la hauteur du lave-vaisselle peut être changée en réglant le niveau de vissage des pieds.

Dans tous les cas, l'appareil ne doit pas être incliné de plus de 2°.

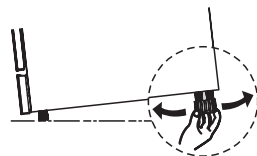

Installation autonome

Type 1 : Montage entre des armoires existantes

Une hauteur du lave-vaisselle de 845 mm est conçue pour permettre l'installation de l'appareil entre des armoires existantes de même hauteur dans les cuisines équipées modernes. Les pieds peuvent être réglés de manière à atteindre une hauteur correcte.

Le plan de travail stratifié de l'appareil ne nécessite aucun entretien particulier puisqu'il est résistant à la chaleur, aux rayures et aux taches.

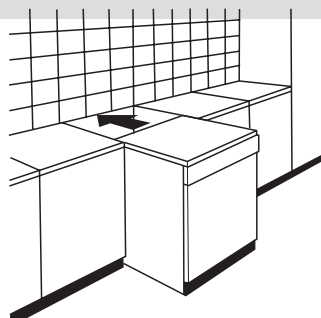

Type 2 : Sous le plan de travail existant

(Lors de l'installation sous un plan de travail)

Dans la plupart des cuisines équipées modernes, il n'y a qu'un seul plan de travail sous lequel sont installés les meubles et les appareils électriques. Dans ce cas, retirez le plan de travail du lave-vaisselle en dévissant les vis situées sous le bord arrière du plan (a).

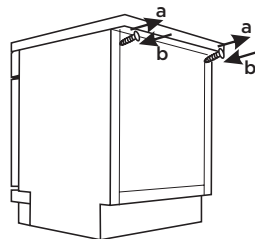

FR

⚠ Attention

Après avoir retiré le plan de travail, les vis doivent être revissées sous le bord arrière du plan (b).

Choisir le meilleur emplacement pour le lave-vaisselle

La position d'installation du lave-vaisselle doit être proche du tuyau d'entrée et de drainage existant et de la prise de courant.

Illustrations des dimensions de l'armoire de lavage et de la position d'installation du lave-vaisselle.

1. Moins de 5 mm entre le haut du lave-vaisselle et l'armoire et la porte extérieure alignée sur l'armoire.

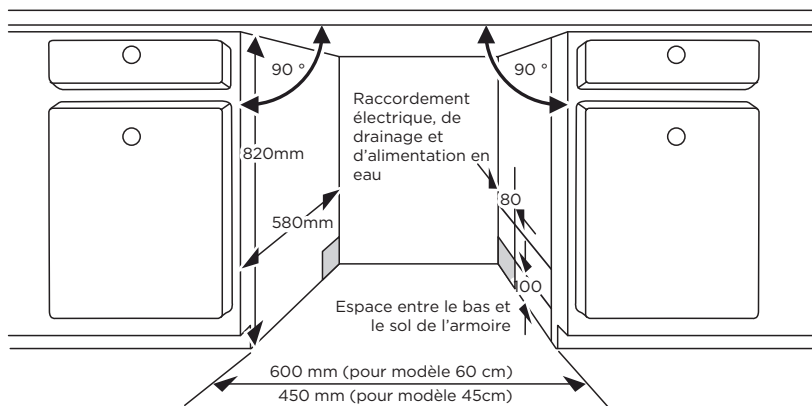

2. Si le lave-vaisselle est installé dans le coin de l'armoire, un certain espace est nécessaire lorsque la porte est ouverte.

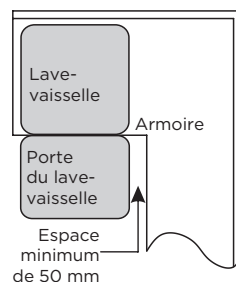

- ⚠ En fonction de l'emplacement de votre prise électrique, vous devrez peut-être découper un trou dans le côté opposé de l'armoire.





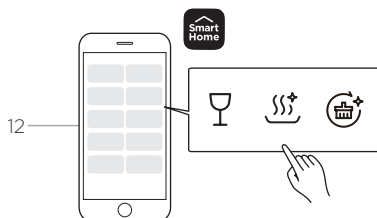
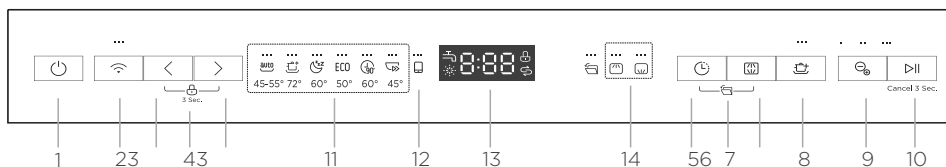









INSTRUCTIONS D'OPÉRATION













Panneau de commande



		Description
N°1		Alimentation
N°2		Connexion
N°3		Programme
N°4		Sécurité enfants

- Appuyez sur ce bouton pour allumer votre lave-vaisselle.
- Appuyez sur le bouton pendant plus de 3 secondes. Après un bip sonore et l'icône se met à clignoter lentement, il est en état de liaison réseau à l'application.
- Le voyant clignotant lent indique que le DW est en attente de connexion.
- Le voyant clignotant rapide indique que le DW est en train de se connecter.
- Le voyant toujours allumé indique que le DW est connecté à votre routeur sans fil.
- Désactivez la connexion sans fil : Lorsque le lave-vaisselle est éteint, appuyez sur le bouton Connect (Connecter) pendant 10 secondes pour désactiver la connexion sans fil. Répétez cette opération pour activer la connexion sans fil.
- Déconnexion de l'appareil : Lorsque le lave-vaisselle est sous tension, appuyez sur le bouton Connect (Connecter) pendant 15 secondes pour déconnecter l'appareil.
- Indicateur de connexion : Si la connexion au réseau n'aboutit pas, le point d'accès et l'indicateur de connexion s'éteignent automatiquement au bout de 10 minutes.
- Appuyez sur ces boutons pour sélectionner le programme de lavage approprié, l'indicateur du programme s'allume.
- Cette fonction vous permet de verrouiller les boutons du panneau de commande, afin que les enfants ne puissent pas démarrer accidentellement le lave-vaisselle en appuyant sur les boutons du panneau. Seul le bouton Power (Alimentation) reste actif. Pour verrouiller ou déverrouiller les boutons du panneau de commande, appuyez simultanément sur les boutons Program (Programme) « < » + « > » pendant 3 secondes.



		Description
N°5	 Retard	<ul style="list-style-type: none"> Appuyez sur le bouton pour augmenter le temps de départ de retard. Retardez un cycle jusqu'à 24 heures par incréments d'une heure.
N°6	 Alt	<ul style="list-style-type: none"> Appuyez sur le bouton pour sélectionner le panier supérieur ou le panier inférieur chargé, et l'indicateur correspondant s'allume.
N°7	 Ouverture automatique	<ul style="list-style-type: none"> Après le lavage, la porte s'ouvre automatiquement pour un meilleur séchage (ne peut pas être utilisée avec Rapide). Appuyez simultanément sur les boutons Delay (Retard) + Alt pendant 3 secondes pour sélectionner ou annuler cette fonction. Vous pouvez appuyer sur le bouton pour activer ou supprimer l'option d'ouverture automatique. La porte du lave-vaisselle ne doit pas être bloquée lorsqu'elle est réglée pour s'ouvrir automatiquement. Cela peut perturber la fonctionnalité de verrouillage de la porte.
N°8	 Lavage fort	<ul style="list-style-type: none"> Pour laver la vaisselle très sale, difficile à nettoyer. (Cette fonction ne peut pas être utilisée avec Automatique, Rapide, Entretien de machine+)
N°9	 Nettoyage ionique de vaisselle	<ul style="list-style-type: none"> Appuyez sur le bouton pour choisir la durée de 30 minutes, 45 minutes et 60 minutes pour le fonctionnement séparé de Nettoyage ionique de vaisselle et l'icône correspondante sur le panneau s'allume.
N°10	 Démarrage/ Mise en pause	Après avoir terminé la sélection du programme et de la fonction ou le réglage du délai, appuyez sur cette touche pour démarrer. Lorsque le programme de lavage est en cours, après l'avoir suspendu en ouvrant la porte, enfoncez ce bouton pendant 3 secondes pour annuler le programme et la fonction en cours.
N°11 Indicateurs de programme	 Automatique	<ul style="list-style-type: none"> Lavage à détection automatique, de la vaisselle légèrement, normalement ou fortement souillée, avec ou sans aliments séchés.
	 Soins intensifs +	<ul style="list-style-type: none"> Pour la vaisselle la plus sale et les casseroles, poêles, plats etc. normalement sales. Avec des aliments séchés.
	 Chuchotement	<ul style="list-style-type: none"> Bruit plus faible et consommation d'électricité normale, destiné au lavage pendant la nuit.
	 ÉCONOMIE	<ul style="list-style-type: none"> Il s'agit d'un programme standard, qui convient au nettoyage de la vaisselle normalement sale et qui est le plus efficace en termes de consommation combinée d'électricité et d'eau pour ce type de vaisselle.
	 90 min	<ul style="list-style-type: none"> Pour les charges normalement sales qui nécessitent un lavage de 90 minutes.
	 Rapide	<ul style="list-style-type: none"> Un lavage plus court pour les charges légèrement sales qui n'ont pas besoin d'être séchées.
 N°12	 Lavage Cloud	<ul style="list-style-type: none"> Ce programme fait référence à une variété de programmes de lavage qui peuvent être sélectionnés dans l'application. Sélectionnez le dernier programme de lavage qui a été lancé dans l'APP, si le programme de lavage n'a pas été activé dans l'APP, le Verre sera activé par défaut.
	 Verre	<ul style="list-style-type: none"> Pour la vaisselle et le verre légèrement sales.









		Description
 N°12	 Lavage Cloud	 Soins d'hygiène + Utilisez-le pour désinfecter votre vaisselle et votre verrerie. Il permet de maintenir la température de l'eau à 72°C.
		 Entretien de machine + Ce programme permet un nettoyage efficace du lave-vaisselle lui-même.
N°13 Écran		<ul style="list-style-type: none"> • Pour afficher le temps de rappel et le temps de retard, le code d'erreur, etc.
	 Robinet	<ul style="list-style-type: none"> • Si l'indicateur «  » est allumé, cela signifie que le robinet d'eau est fermé.
	 Produit de rinçage	<ul style="list-style-type: none"> • Si l'indicateur «  » est allumé, cela signifie que le lave-vaisselle n'a presque plus de produit de rinçage et nécessite une recharge.
	 Sel	<ul style="list-style-type: none"> • Si l'indicateur «  » est allumé, cela signifie que le lave-vaisselle n'a plus de sel et qu'il doit être rempli.
N°14 Indicateurs Alt	 Supérieur	<ul style="list-style-type: none"> • Lorsque vous sélectionnez Upper (Supérieur), seule la vaisselle du panier supérieur sera lavée. Le système d'aspersion du panier inférieur ne fonctionne pas.
	 Inférieur	<ul style="list-style-type: none"> • Lorsque vous sélectionnez Lower (Inférieur), seule la vaisselle du panier inférieur sera lavée. Le système d'aspersion du panier supérieur ne fonctionne pas.

Programmes

Le tableau ci-dessous indique quels programmes sont les meilleurs pour les niveaux de résidus alimentaires et la quantité de détergent nécessaire. Il affiche également diverses informations sur les programmes. Les valeurs de consommation et la durée du programme ne sont données qu'à titre indicatif, sauf pour le programme ÉCONOMIE.

(●) indique que le programme utilise du liquide de rinçage lors du dernier rinçage.

Programme	Description du cycle	Détergent pré-lavage / lavage principal	Durée de fonctionnement (min)	Électricité (kWh)	Eau (L)	Produit de rinçage
 Automatique	Prélavage (45°C) Lavage (45-55°C) Rinçage Rinçage (60°C) Séchage	$\frac{4/14g}{1 \text{ ou } 2 \text{ tablettes}}$	80-150	0,790-1,510	9,8-13,1	●
 Soins intensifs +	Prélavage Lavage (72°C) Rinçage Rinçage (70°C) Séchage	$\frac{4/14g}{1 \text{ ou } 2 \text{ tablettes}}$	178	1,326	13,5	●
 Chuchotement	Prélavage (30°C) Lavage (60°C) Rinçage Rinçage (55°C) Séchage	$\frac{4/14g}{1 \text{ ou } 2 \text{ tablettes}}$	270	1,202	12,8	●

Programme	Description du cycle	Détergent pré-lavage / lavage principal	Durée de fonctionnement (min)	Électricité (kWh)	Eau (L)	Produit de rinçage
ECO (*EN60436)	Lavage (50°C) Rinçage Rinçage (45°C) Séchage	$\frac{18g}{1 \text{ tablette}}$	215	0,593	8,5	●
 90 min	Lavage (60°C) Rinçage Rinçage (50°C) Séchage	$\frac{18g}{1 \text{ tablette}}$	90	0,835	10,2	●
 Rapide	Lavage (45°C) Rinçage (45°C)	$\frac{12g}{1 \text{ tablette}}$	30	0,810	9,9	○
  Verre	Pré-lavage Lavage (50°C) Rinçage (50°C) Rinçage (50°C) Séchage	$\frac{4/14g}{1 \text{ tablette}}$	120	0,845	12,5	●
  Soins d'hygiène +	Pré-lavage Lavage (72°C) Rinçage Rinçage (70°C) Séchage	$\frac{18g}{1 \text{ tablette}}$	159	1,323	13,1	●
  Entretien de machine +	Lavage (72°C) Rinçage Rinçage (65°C) Séchage	$\frac{4/14g}{1 \text{ tablette}}$	150	1,209	9,7	●

FR

● REMARQUE

ECO : Le programme ÉCONOMIE est adapté au nettoyage de la vaisselle normalement sale. Pour cet usage, il s'agit du programme le plus efficace en termes de consommation combinée d'énergie et d'eau, et il est utilisé pour évaluer la conformité à la législation européenne sur l'écoconception.

Préparation et chargement de la vaisselle

Pensez à acheter des ustensiles identifiés comme résistants au lave-vaisselle.

Pour les articles particuliers, sélectionnez un programme avec la température la plus basse possible.

Pour éviter tout dommage, ne sortez pas le verre et les couverts du lave-vaisselle immédiatement après la fin du programme.

Pour lavage des couverts / vaisselles suivants

Non applicable

FR

Couverts avec poignées en bois, en corne de porcelaine ou en nacre

Articles en plastique qui ne résistent pas à la chaleur

Couverts plus anciens avec des pièces collées qui ne résistent pas à la température

Couverts ou vaisselles collées

Articles en étain ou en cuivre

Verre en cristal

Objets en acier sujets à la rouille

Plateaux en bois

Articles en fibres synthétiques

Sont d'une aptitude limitée

Certains types de verres peuvent devenir ternes après un grand nombre de lavages

Les pièces en argent et en aluminium ont tendance à se décolorer lors du lavage

Les motifs glacés peuvent s'estomper s'ils sont lavés fréquemment

Recommandations pour le chargement du lave-vaisselle

Grattez les restes de nourriture. Ramollissez les restes d'aliments brûlés dans les casseroles. Il n'est pas nécessaire de rincer la vaisselle sous l'eau courante.

Pour de meilleures performances du lave-vaisselle, suivez ces directives de chargement.

(Les caractéristiques et l'apparence des paniers et des paniers à couverts peuvent varier par rapport à votre modèle).

Placez les objets dans le lave-vaisselle de la manière suivante :

Les articles tels que tasses, verres, casseroles, poêles, etc. doivent être tournés vers le bas.

Les articles courbés ou comportant des renforcements doivent être chargés en biais pour que l'eau puisse s'écouler. Tous les ustensiles sont empilés de manière sûre et ne peuvent pas basculer.

Tous les ustensiles sont placés de manière à ce que les bras d'aspersion puissent tourner librement pendant le lavage. Chargez les objets creux tels que les tasses, les verres, les casseroles, etc. L'ouverture doit être orientée vers le bas afin que l'eau ne puisse pas s'accumuler dans le récipient ou dans une base profonde.

La vaisselle et les couverts ne doivent pas s'emboîter les uns dans les autres, ni se couvrir les uns les autres.

Pour éviter tout dommage, les verres ne doivent pas se toucher.

Le panier supérieur est conçu pour contenir de la vaisselle plus délicate et plus légère comme des verres, des tasses à café et à thé.

Les couteaux à longue lame stockés en position verticale représentent un danger potentiel!

Les couverts longs et tranchants tels que les couteaux à découper doivent être positionnés horizontalement dans le panier supérieur.

Veuillez ne pas surcharger votre lave-vaisselle. C'est important pour obtenir de bons résultats et pour une consommation raisonnable d'électricité.

REMARQUE

Les très petits objets ne doivent pas être lavés dans le lave-vaisselle car ils pourraient facilement tomber du panier.

Enlèvement de la vaisselle

Pour éviter que l'eau ne s'écoule du panier supérieur dans le panier inférieur, nous vous recommandons de vider d'abord le panier inférieur, puis le panier supérieur.

AVERTISSEMENT



Les articles seront chauds ! Pour éviter tout dommage, ne sortez pas le verre et les couverts du lave-vaisselle pendant environ 15 minutes après la fin du programme.

FR

Chargement du panier supérieur

Le panier supérieur est conçu pour accueillir la vaisselle plus délicate et plus légère, comme les verres, les tasses à café et à thé et les soucoupes, ainsi que les assiettes, les petits bols et les casseroles peu profondes (à condition qu'elles ne soient pas trop sales). Placez la vaisselle et les ustensiles de cuisine de manière à ce qu'ils ne soient pas déplacés par le jet d'eau.

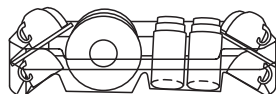

Chargement du panier inférieur

Nous vous suggérons de placer les articles volumineux et difficiles à nettoyer dans le panier inférieur : tels que les casseroles, les poêles, les couvercles, les vaisselles de service et les bols, comme le montre la figure ci-dessous. Il est préférable de placer les vaisselles de service et les couvercles sur le côté des racks afin d'éviter de bloquer la rotation du bras d'aspersion supérieur.

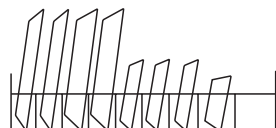

Le diamètre maximum conseillé pour les assiettes devant le distributeur de détergent est de 19 cm, ceci pour ne pas gêner l'ouverture de celui-ci.

Chargement du panier à couverts

Les couverts doivent être placés dans le panier à couverts séparément les uns des autres, dans les positions appropriées. Évitez d'emboîter les couverts pour éviter une performance de nettoyage insuffisante.

CHARGEMENT DES PANIERS SELON EN60436 :

Charger le lave-vaisselle à pleine capacité contribuera à des économies d'électricité et d'eau.

1. Panier supérieur :

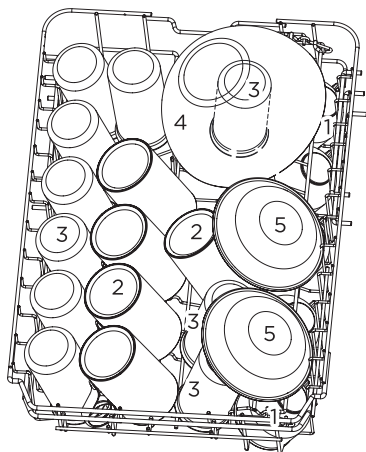

N°	Article
1	Gobelets
2	Tasses
3	Verres
4	Bol en verre
5	Bols à dessert

2. Panier inférieur :

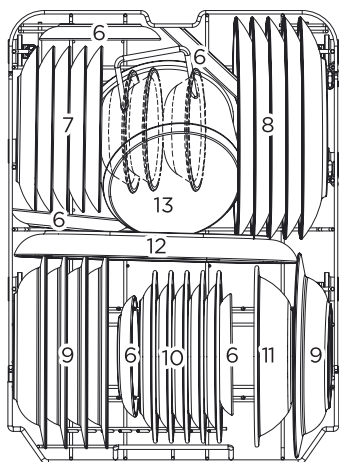

N°	Article
6	Soucoupes
7	Assiettes à dessert
8	Assiettes à dîner
9	Assiettes à soupe
10	Assiettes à dessert en mélamine
11	Bol en mélamine
12	Assiette ovale
13	Petit pot

3. Porte-couverts :

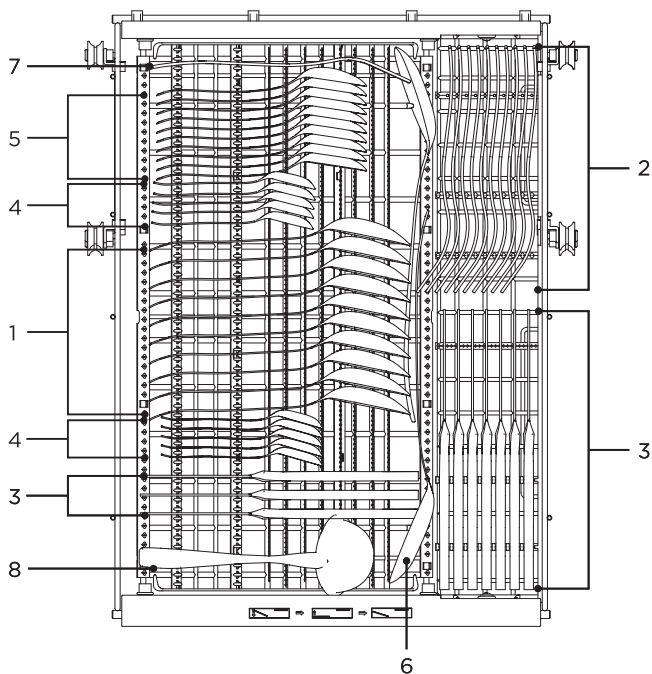

FR

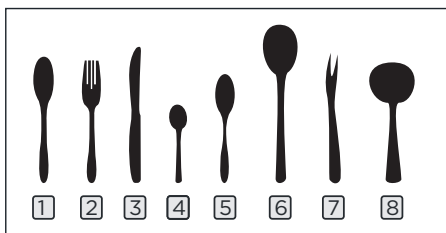

N°	Article
1	Cuillères à soupe
2	Fourches
3	Couteaux
4	Cuillères à thé
5	Cuillères à dessert
6	Cuillères à servir
7	Fourchette à servir
8	Louche à sauce

Informations de comparabilité

tests selon EN60436 :

Capacité : 10 couverts

Position du panier supérieur : position basse

Programmes : ÉCONOMIE

Réglage du produit de rinçage : Max

Réglage de l'adoucisseur : H3

Conseils de chargement du panier

Réglage du panier supérieur

La hauteur du panier supérieur peut être facilement réglée pour accueillir des plats plus grands dans le panier supérieur ou inférieur.

Pour régler la hauteur du panier supérieur, procédez comme suit :

1. Tirez le panier supérieur.

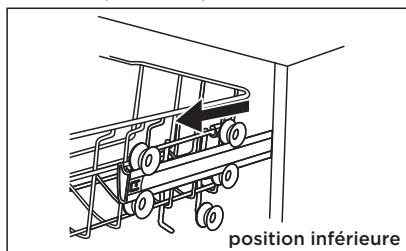

2. Retirez le panier supérieur.

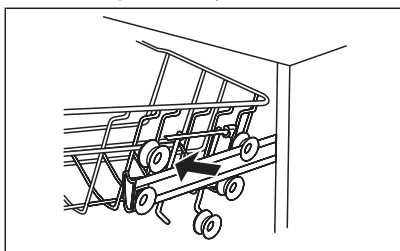

3. Réattachez le panier supérieur aux rouleaux supérieurs ou inférieurs.

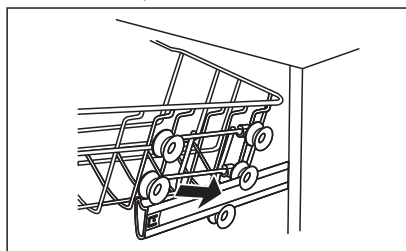

4. Enfoncez le panier supérieur.

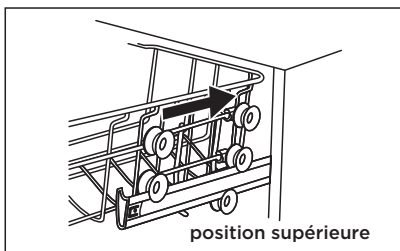

Rabattre les étagères à tasses

Pour faire de la place aux articles plus grands dans le panier supérieur, relevez le porte-tasse.

Vous pouvez alors y appuyer les verres à pied.



Rabattre les étagères de stockage

Les pointes du panier inférieur servent à maintenir des assiettes et un plateau.

Ils peuvent être abaissés pour faire plus de place aux grands articles.

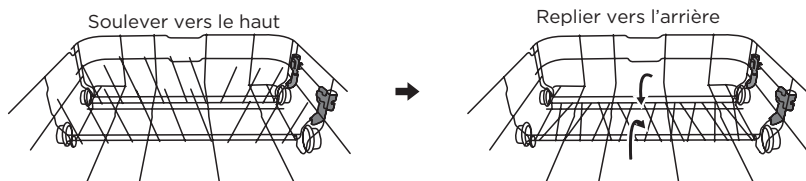

Chargement du sel dans l'adoucisseur d'eau

REMARQUE

Si votre modèle n'est pas équipé d'un adoucisseur d'eau, vous pouvez sauter cette section.

Utilisez toujours du sel destiné à être utilisé dans le lave-vaisselle.

La dureté de l'eau varie d'un endroit à l'autre. Si de l'eau dure est utilisée dans le lave-vaisselle, des dépôts se formeront sur la vaisselle et les ustensiles.

L'appareil est équipé d'un adoucisseur spécial qui utilise un récipient de sel spécialement conçu pour éliminer le calcaire et les minéraux de l'eau.

Le réservoir de sel est situé sous le panier inférieur et doit être rempli comme expliqué ci-après :

FR

AVERTISSEMENT

N'utilisez que du sel spécifiquement conçu pour les lave-vaisselle !

Tout autre type de sel non spécifiquement conçu pour le lave-vaisselle, en particulier le sel de table, endommagera l'adoucisseur d'eau. En cas de dommages causés par l'utilisation de sel non approprié, le fabricant ne donne aucune garantie et n'est pas responsable des dommages causés.

Ne remplissez de sel qu'avant de lancer un cycle.

Cela empêchera que des grains de sel ou d'eau salée, qui pourraient avoir été renversés, ne restent sur le dessous de la machine pendant une période de temps, ce qui pourrait provoquer de la corrosion.

Veillez suivre les étapes ci-dessous pour ajouter du sel au lave-vaisselle :

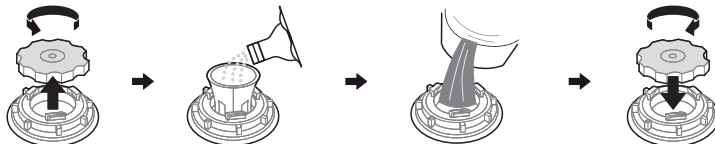

1. Retirez le panier inférieur et dévissez le bouchon du réservoir.
2. Placez l'extrémité de l'entonnoir (si fourni) dans le trou et versez environ 1,5 kg de sel pour lave-vaisselle.
3. Remplissez avec de l'eau le réservoir de sel jusqu'à sa limite maximale. Il est normal qu'une petite quantité d'eau s'écoule du réservoir de sel.
4. Après avoir rempli le récipient, revissez fermement le bouchon.
5. Le voyant de sel s'éteint une fois que le réservoir de sel a été rempli de sel.
6. Après avoir versé le sel dans le réservoir de sel, un programme de lavage doit être lancé immédiatement (nous vous conseillons d'utiliser un programme court). Sinon, le système de filtration, la pompe ou d'autres pièces importantes de la machine peuvent être endommagés par l'eau salée. Ceci est hors garantie.

REMARQUE

Le réservoir de sel ne doit être rempli que lorsque le voyant de sel du panneau de commande s'allume. Selon le degré de dissolution du sel, le voyant de sel peut rester allumé même si le réservoir de sel est rempli.

S'il n'y a pas de voyant de sel sur le panneau de commande (pour certains modèles), vous pouvez estimer le moment où il faut remplir le sel dans l'adoucisseur d'eau en fonction des cycles que le lave-vaisselle a effectués.

Si du sel s'est répandu, lancez un programme de trempage ou un programme rapide pour l'éliminer.

Adoucisseur d'eau

L'adoucisseur d'eau doit être réglé manuellement, à l'aide du cadran de dureté de l'eau.

L'adoucisseur d'eau est conçu pour éliminer les minéraux et les sels de l'eau, qui auraient un effet néfaste ou défavorable sur le fonctionnement de l'appareil.

Plus il y a de minéraux, plus votre eau est dure.

L'adoucisseur doit être ajusté en fonction de la dureté de l'eau de votre région.

Votre autorité locale des eaux peut vous conseiller sur la dureté de l'eau dans votre région.

FR

Ajustement de la consommation de sel

Le lave-vaisselle est conçu pour permettre un ajustement de la quantité de sel consommée en fonction de la dureté de l'eau utilisée. Ceci est destiné à optimiser et personnaliser le niveau de consommation de sel.

Veillez suivre les étapes ci-dessous pour ajuster la consommation de sel.

1. Fermez la porte, allumez l'appareil ;
2. Dans les 60 secondes qui suivent la mise en marche de l'appareil, appuyez sur le bouton Program (Programme) « > » pendant plus de 5 secondes pour accéder au mode de réglage de l'adoucisseur d'eau.
3. Appuyez à nouveau sur le bouton Program (Programme) « > » pour sélectionner le réglage approprié en fonction de la dureté de votre eau locale, le réglage changera dans l'ordre suivant :
H3->H4->H5->H6->H1->H2->H3;
4. Sans opération dans 5 secondes ou appuyer sur le bouton Power (Alimentation) pour terminer la configuration et quitter le mode de réglage.

DURETÉ DE L'EAU				Niveau de l'adoucisseur d'eau	La régénération se produit chaque séquence de programme X ^b	Consommation de sel (gramme/cycle)
Allemagne °dH	France °fH	Royaume-Uni °Clarke	Mmol/l			
0 - 5	0 - 9	0 - 6	0 - 0,94	H1	Pas de régénération	0
6 - 11	10 - 20	7 - 14	1,0 - 2,0	H2	10	9
12 - 17	21 - 30	15 - 21	2,1 - 3,0	H3	5	12
18 - 22	31 - 40	22 - 28	3,1 - 4,0	H4	3	20
23 - 34	41 - 60	29 - 42	4,1 - 6,0	H5	2	30
35 - 55	61 - 98	43 - 69	6,1 - 9,8	H6	1	60

1°dH=1,25 °Clarke=1,78) °fH=0,178mmol/l

Le réglage d'usine : H3

- 1) Chaque cycle avec une opération de régénération consomme 2,0 litres d'eau supplémentaires, la consommation d'électricité augmente de 0,02 kWh et le programme s'allonge de 4 minutes.

Fonction de l'agent de rinçage et du détergent

Le produit de rinçage est libéré pendant le rinçage final pour empêcher l'eau de former des gouttelettes sur votre vaisselle, ce qui peut laisser des taches et des traces. Il améliore également le séchage en permettant à l'eau de rouler sur la vaisselle. Votre lave-vaisselle est conçu pour utiliser des produits de rinçage liquides.

AVERTISSEMENT

N'utilisez que du produit de rinçage de marque pour le lave-vaisselle. Ne remplissez jamais le distributeur de produit de rinçage avec d'autres substances (par exemple, un produit de nettoyage pour lave-vaisselle, un détergent liquide). Cela pourrait endommager l'appareil.

FR

Quand remplir le produit de rinçage

La régularité du remplissage du distributeur dépend de la fréquence de lavage de la vaisselle et du réglage du produit de rinçage utilisé.

L'indicateur de faible niveau de produit de rinçage () s'allume lorsque plus de produit de rinçage est nécessaire.

Ne remplissez pas excessivement le distributeur de produit de rinçage.

Fonction du détergent

Les ingrédients chimiques qui composent le détergent sont nécessaires pour enlever, écraser et évacuer toutes les saletés du lave-vaisselle. La plupart des détergents de qualité commerciale conviennent à cet effet.

AVERTISSEMENT

Utilisation correcte du détergent

Utilisez uniquement un détergent spécialement conçu pour les lave-vaisselle. Gardez votre détergent frais et sec.

Ne remplissez pas le distributeur de détergent avant d'être prêt à démarrer le lave-vaisselle.



Le détergent pour lave-vaisselle est corrosif ! Gardez le détergent pour lave-vaisselle hors de la portée des enfants.

Remplissage du réservoir de produit de rinçage

Le produit de rinçage est libéré pendant le rinçage final pour empêcher l'eau de former des gouttelettes sur votre vaisselle, ce qui peut laisser des taches et des traces. Il améliore également le séchage en permettant à l'eau de rouler sur la vaisselle. Votre lave-vaisselle est conçu pour utiliser des produits de rinçage liquides.

1. Retirez le bouchon du réservoir de rinçage en soulevant la poignée.
2. Versez le produit de rinçage dans le distributeur en veillant à ne pas trop remplir.

FR

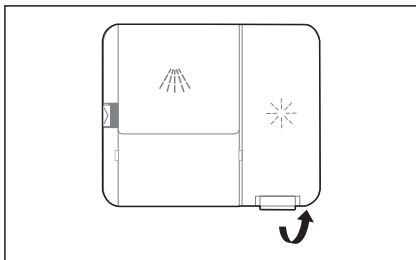

3. Fermez le bouchon après tout.

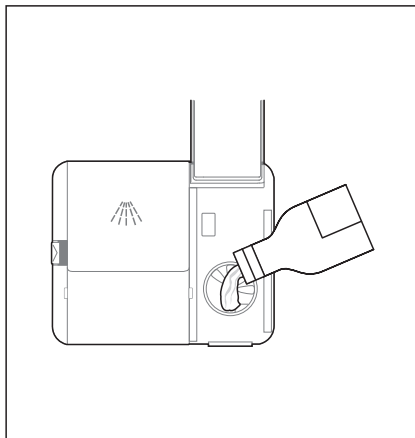
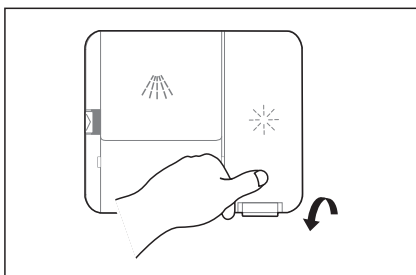

Ajustement du réservoir de produit de rinçage

Pour obtenir une meilleure performance de séchage avec un produit de rinçage limité, le lave-vaisselle est conçu pour ajuster la consommation par l'utilisateur. Suivez les étapes ci-dessous.

1. Fermez la porte, allumez l'appareil;
2. Dans les 60 secondes suivant la mise en marche de l'appareil, appuyez sur le bouton Program (Programme) « > » pendant plus de 5 secondes, puis appuyez sur le bouton Delay (Retard) pour entrer dans le modèle réglé, l'indication du produit de rinçage clignote à une fréquence de 1Hz.
3. Appuyez à nouveau sur le bouton Program (Programme) « > » pour sélectionner le réglage approprié en fonction de vos habitudes d'utilisation, le réglage changera dans l'ordre suivant :
d3->d4->d5->d1->d2->d3.
Plus le nombre est élevé, plus le lave-vaisselle utilise de produit de rinçage.
4. Sans opération dans 5 secondes ou appuyer sur le bouton Power (Alimentation) pour terminer la configuration et quitter le mode de réglage.

Remplissage du distributeur de détergent

1. Ouvrez le capuchon en enfonçant sur le loquet de déverrouillage.

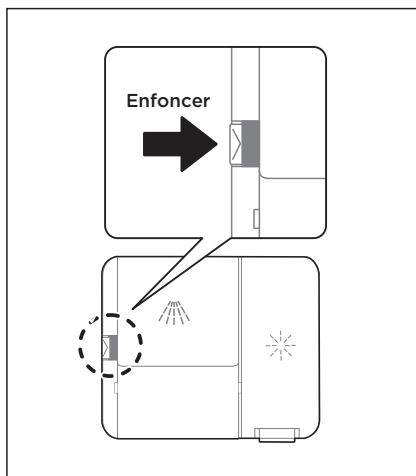

3. Fermez le rabat en le faisant glisser vers l'avant puis en appuyant dessus.

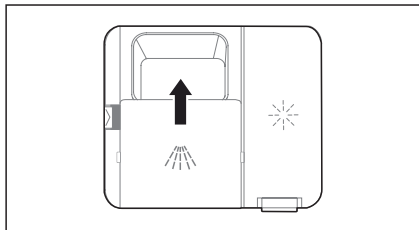

1. Ajoutez du détergent dans la grande cavité (A) pour le lavage principal. Pour un meilleur résultat de nettoyage, surtout si vous avez des articles très sales, versez une petite quantité de détergent sur la porte. Le détergent supplémentaire s'activera pendant la phase de pré-lavage.

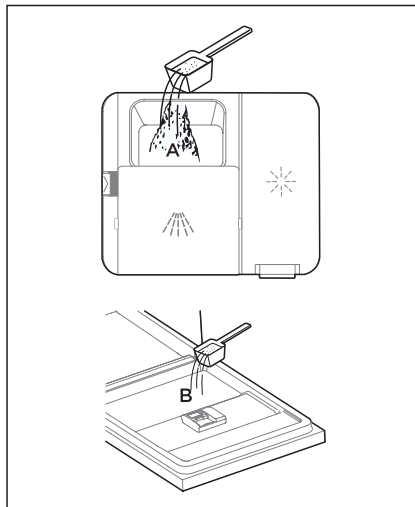

FR

REMARQUE

Veillez respecter les recommandations du fabricant sur l'emballage du détergent.

Économie d'électricité

1. Le pré-rinçage des articles de vaisselle entraîne une augmentation de la consommation d'eau et d'électricité et n'est pas recommandé.
2. Le lavage de la vaisselle dans un lave-vaisselle ménager consomme généralement moins d'électricité et d'eau en phase d'utilisation que le lavage à la main lorsque le lave-vaisselle ménager est utilisé conformément aux instructions.

Démarrage d'un programme

1. Retirez le panier inférieur et supérieur, chargez la vaisselle et repoussez-la. Il est recommandé de charger d'abord le panier inférieur, puis le panier supérieur.
2. Versez le détergent.
3. Insérez la fiche secteur dans la prise. L'alimentation électrique se réfère à la dernière page de la « Fiche du produit ». Assurez-vous que l'alimentation en eau est ouverte à pleine pression.
4. Fermez la porte, appuyez sur le bouton Power (Alimentation).
5. Choisissez un programme, le voyant de réponse s'allumera. Appuyez ensuite sur le bouton Start/Pause (Démarrage/Mise en pause), le lave-vaisselle commencera son cycle après quelques secondes.

Modification du programme à mi-cycle

Un programme ne peut être modifié que s'il n'a fonctionné que pendant une courte période, sinon le détergent peut avoir déjà été libéré ou l'eau de lavage avec le détergent a déjà été évacuée. Si tel est le cas, le lave-vaisselle doit être réinitialisé et le distributeur de détergent doit être rempli à nouveau. Pour réinitialiser le lave-vaisselle, suivez les instructions ci-dessous :

1. Appuyez sur le bouton Start/Pause (Démarrage/Mise en pause) pour mettre le lavage en pause.
2. Appuyez sur le bouton Start/Pause (Démarrage/Mise en pause) pendant plus de 3 secondes, la machine passe en mode de sélection de programme.
3. Appuyez sur le bouton « < » ou « > » pour sélectionner le programme souhaité.
4. Appuyez sur le bouton Start/Pause (Démarrage/Mise en pause), le lave-vaisselle se met en marche après quelques secondes.

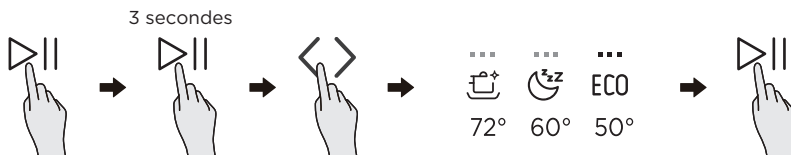

Oublier d'ajouter une vaisselle ?

Une vaisselle oubliée peut être ajoutée à tout moment avant l'ouverture du distributeur de détergent. Si tel est le cas, suivez les instructions ci-dessous :

1. Appuyez sur le bouton Start/Pause (Démarrage/Mise en pause) pour mettre le lavage en pause.
2. Si les bras d'aspersion ont cessé de fonctionner, vous pouvez ouvrir complètement la porte.
3. Ajoutez les vaisselles oubliées.
4. Fermez la porte.
5. Appuyez sur le bouton Start/Pause (Démarrage/Mise en pause), le lave-vaisselle continuera à fonctionner.

FR

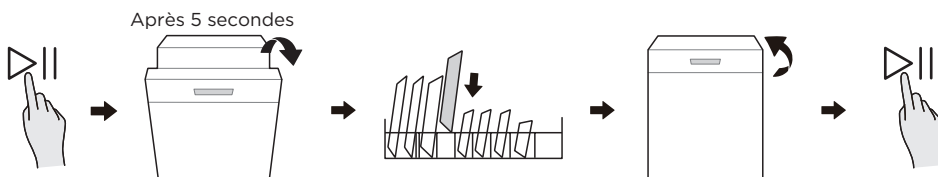

⚠ AVERTISSEMENT

Il est dangereux d'ouvrir la porte en cours de cycle, car la vapeur chaude peut vous brûler.

Comment utiliser la fonction Nettoyage ionique de vaisselle ?

La fonction Nettoyage ionique de vaisselle stérilise le lave-vaisselle et le rend inodore. Il peut fonctionner individuellement ou pendant toute la phase de séchage.

1. Il fonctionne pendant la phase de séchage d'un cycle. Vous n'avez pas besoin d'être réglé et il continuera à fonctionner pendant toute la phase de séchage d'un cycle de lavage, sans interruption, sauf pour le cycle rapide.
2. Vous pouvez également utiliser la fonction Nettoyage ionique de vaisselle individuellement. Vous pouvez régler la durée sur 30 min, 45 min ou 60 min sur l'application ou sur le lave-vaisselle. Après avoir réglé la durée, l'indicateur correspondant sur le panneau s'allume. Appuyez sur le bouton Start/Pause (Démarrage/Mise en pause), le lave-vaisselle se met en marche.

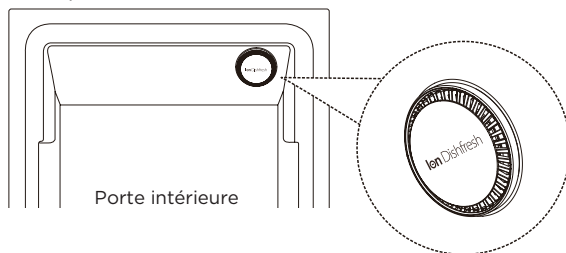

CONFIGURATION DE L'APPLICATION ET FONCTIONNEMENT

Comment se connecter avec l'application SmartHome

Avant de commencer, assurez-vous que :

1. Votre smartphone est connecté au WiFi de votre domicile, et vous connaissez le mot de passe du WiFi.
2. Vous êtes à proximité des appareils.
3. Le signal sans fil de la bande 2,4GHz est activé sur votre routeur sans fil.
4. Activez le Bluetooth de votre téléphone portable et permettez à l'application de découvrir les appareils intelligents à proximité.

Télécharger l'application SmartHome

Dans un marché d'applications (Google Play Store, Apple App Store), recherchez **SmartHome*** et trouvez l'application SmartHome. Téléchargez-la et installez-la sur votre téléphone. Vous pouvez également télécharger l'application par scannage du code QR ci-dessous.



S'inscrire et se connecter

Ouvrez l'application SmartHome, et créez un nouveau compte pour commencer (vous pouvez également vous inscrire par un compte tiers). Si vous aviez déjà un compte existant, utilisez-le pour vous connecter.



Connectez vos appareils à SmartHome

1. Veuillez-vous assurer que votre téléphone portable est connecté à un réseau sans fil. Si ce n'est pas le cas, passez aux Paramètres et activez les WiFi et Bluetooth.
2. Veuillez mettre vos appareils sous tension.
3. Ouvrez l'application SmartHome sur votre portable.
5. Si aucun message n'apparaît, sélectionnez « + » sur la page et choisissez votre appareil dans la liste des appareils disponibles à proximité. Si votre appareil n'est pas répertorié, veuillez l'ajouter manuellement selon la catégorie et le modèle d'appareil.

4. Si un message « Appareils intelligents découverts à proximité » apparaît, cliquez pour l'ajouter.



6. Connectez votre appareil au réseau sans fil selon les instructions de l'application. Si la connexion échoue, veuillez suivre les instructions fournies par l'application pour poursuivre l'opération.



REMARQUE

1. Assurez-vous que vos appareils sont mis sous tension.
2. Gardez votre téléphone portable suffisamment près de votre appareil lorsque vous le connectez au réseau.
3. Connectez votre téléphone portable au WiFi de votre domicile, et assurez-vous de connaître le mot de passe du WiFi.
4. Vérifiez si votre routeur sans fil est disponible pour la bande 2,4 GHz et allumez-le. Si vous n'êtes pas sûr que la bande WiFi 2,4 GHz soit disponible pour le routeur, veuillez contacter le fabricant du routeur.
5. L'appareil ne peut pas se connecter au réseau sans fil qui nécessite une authentification, et cela apparaît généralement dans les lieux publics tels que les hôtels, les restaurants, etc. Veuillez-vous connecter à un réseau sans fil sans authentification.
6. Désactivez la fonction WLAN+ (Android) ou WLAN Assistant (iOS) de votre téléphone portable lorsque vous connectez votre appareil au réseau.
7. Si votre appareil s'est déjà connecté au réseau sans fil mais qu'il doit se reconnecter, veuillez cliquer sur « + » sur la page d'accueil de l'application, et ajoutez à nouveau votre appareil en fonction de sa catégorie et de son modèle, conformément aux instructions de l'application.

NETTOYAGE ET ENTRETIEN

Soins externes

Porte et joint de porte

Nettoyez régulièrement les joints de porte à l'aide d'un chiffon doux et humide pour éliminer les dépôts d'aliments. Lorsque le lave-vaisselle est chargé, des résidus d'aliments et de boissons peuvent s'égoutter sur les côtés de la porte du lave-vaisselle. Ces surfaces se trouvent à l'extérieur de l'armoire de lavage et ne sont pas accessibles à l'eau des bras d'aspersion. Les dépôts doivent être essuyés avant de fermer la porte.

Panneau de commande

Si un nettoyage est nécessaire, le panneau de commande doit être essuyé uniquement avec un chiffon doux et humide.

AVERTISSEMENT

Pour éviter toute pénétration d'eau dans la serrure de la porte et les composants électriques, n'utilisez pas de nettoyant d'aspersion, quel qu'il soit.

N'utilisez jamais de nettoyants abrasifs ou de tampons à récurer sur les surfaces extérieures, car ils pourraient rayer la finition. Certains essuie-tout peuvent également rayer ou laisser des marques sur la surface.

Soins internes

Système de filtrage

Le système de filtrage situé à la base de l'armoire de lavage retient les gros débris du cycle de lavage, notamment les corps étrangers tels que les cure-dents ou les tessons. Les débris grossiers collectés peuvent provoquer l'obstruction des filtres. Vérifiez régulièrement l'état des filtres, retirez soigneusement les corps étrangers et nettoyez si nécessaire les pièces du système de filtrage à l'eau. Suivez les étapes ci-dessous pour nettoyer le filtre.

AVERTISSEMENT

Les images ne sont données qu'à titre indicatif, les modèles du système de filtrage et des bras d'aspersion peuvent être différents.

1. Le bras d'aspersion inférieur doit être retiré avant de retirer le filtre. Pour retirer le bras d'aspersion inférieur, tirez le bras d'aspersion vers le haut.

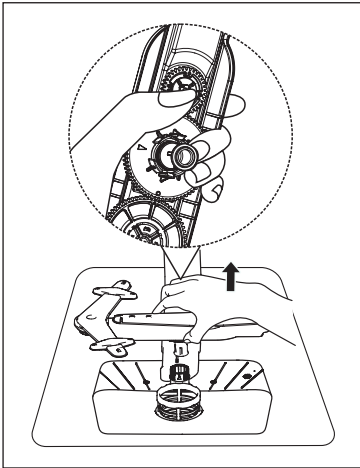

2. Après avoir retiré le bras d'aspersion, tenez le filtre grossier et tournez-le dans le sens inverse des aiguilles d'une montre pour le déverrouiller. Soulevez le filtre vers le haut et sortez-le du lave-vaisselle.

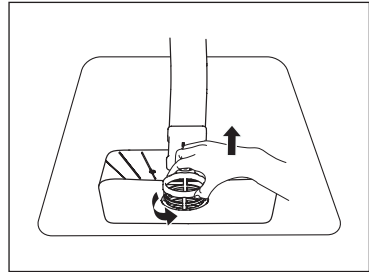

FR

3. Le filtre fin peut être retiré de la partie inférieure de l'ensemble du filtre. Le filtre grossier peut être détaché du filtre principal en pressant doucement les languettes situées en haut et en le tirant.

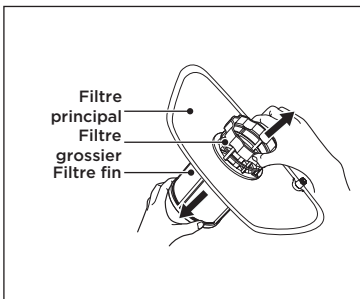

4. Les plus gros restes d'aliments peuvent être nettoyés en rinçant le filtre à l'eau courante. Pour un nettoyage plus approfondi, utilisez une brosse de nettoyage douce.

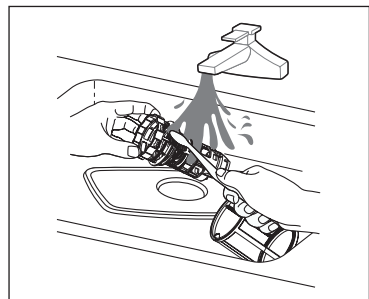

- Remontez les filtres dans l'ordre inverse du démontage, replacez la cartouche filtrante et tournez dans le sens des aiguilles d'une montre jusqu'à la flèche de fermeture. Remettez en place le bras inférieur d'aspersion.

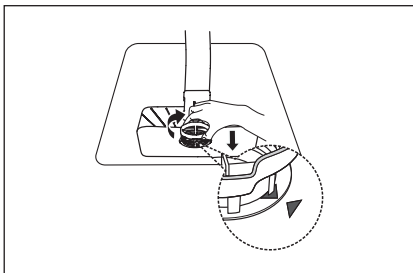

REMARQUE

- Lors de la dépose ou de l'installation du bras d'aspersion inférieur, fixez d'abord le bras d'aspersion comme indiqué.
- Maintenez le bras d'aspersion tout en tenant l'écrou inférieur pour empêcher le bras d'aspersion de tourner.
- Lors de l'installation du bras d'aspersion inférieur, appuyez sur le bras d'aspersion pour le fixer après l'alignement.
- Ne démontez pas le bras d'aspersion après l'avoir déchargé. Il est difficile de le remonter après l'avoir démonté.

AVERTISSEMENT

Ne serrez pas trop les filtres. Remettez les filtres dans l'ordre en toute sécurité, sinon des débris grossiers pourraient pénétrer dans le système et provoquer un blocage. N'utilisez jamais le lave-vaisselle sans que les filtres soient en place. Un remplacement incorrect du filtre peut réduire le niveau de performance de l'appareil et endommager la vaisselle et les ustensiles.

Bras d'aspersion

Il est nécessaire de nettoyer régulièrement les bras d'aspersion car les produits chimiques à base d'eau dure bouchent les jets et les roulements des bras d'aspersion. Pour nettoyer les bras d'aspersion, suivez les instructions ci-dessous :

- Pour retirer le bras d'aspersion supérieur, tenez l'écrou, faites tourner le bras dans le sens inverse des aiguilles d'une montre pour le retirer.
- Pour retirer le bras d'aspersion inférieur, tirez le bras d'aspersion vers le haut.

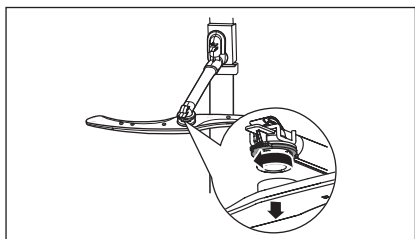

- Lavez les bras dans de l'eau savonneuse et chaude et utilisez une brosse douce pour nettoyer les jets. Remplacez-les après les avoir soigneusement rincés.

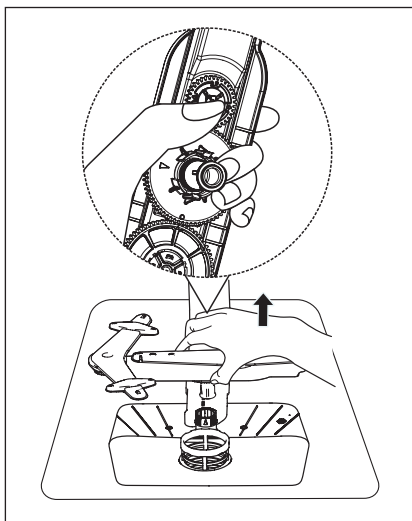
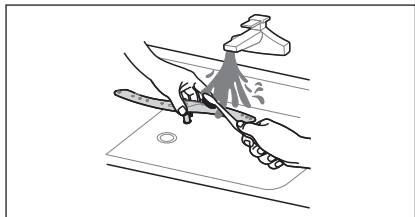

Entretien du lave-vaisselle

Précaution contre le gel

Veillez prendre des mesures de protection contre le gel sur le lave-vaisselle en hiver. Après chaque cycle de lavage, veuillez procéder comme suit :

1. Coupez l'alimentation électrique du lave-vaisselle à la source d'alimentation.
2. Coupez l'alimentation en eau et débranchez le tuyau d'entrée d'eau de la vanne d'eau.
3. Vidangez l'eau du tuyau d'entrée et de la vanne d'eau. (Utilisez une casserole pour recueillir l'eau)
4. Reconnectez le tuyau d'entrée d'eau à la vanne d'eau.
5. Retirez le filtre au fond de la cuvette et utilisez une éponge pour absorber l'eau dans le puisard.

FR

Après chaque lavage

Après chaque lavage, coupez l'alimentation en eau de l'appareil et laissez la porte légèrement ouverte pendant un moment afin que l'humidité et les odeurs ne soient pas emprisonnées à l'intérieur.

Retirer la fiche

Avant de nettoyer ou d'effectuer un entretien, retirez toujours la fiche de la prise.

Pas de solvants ni de produits de nettoyage abrasifs

Pour nettoyer l'extérieur et les parties en caoutchouc du lave-vaisselle, n'utilisez pas de solvants ou de produits de nettoyage abrasifs. Utilisez uniquement un chiffon avec de l'eau chaude savonneuse.

Pour éliminer les taches sur la surface de l'intérieur, utilisez un chiffon imbibé d'eau et d'un peu de vinaigre, ou un produit de nettoyage spécialement conçu pour les lave-vaisselle.

En cas de non-utilisation prolongée

Il est recommandé de faire un cycle de lavage avec le lave-vaisselle vide, puis de débrancher la fiche de la prise, de couper l'entrée d'eau et de laisser la porte de l'appareil légèrement ouverte. Cela permettra aux joints de la porte de durer plus longtemps et empêchera les odeurs de se former dans l'appareil.

Déplacement de l'appareil

Si l'appareil doit être déplacé, essayez de le maintenir en position verticale. En cas de nécessité absolue, il peut être positionné sur le dos.

Joints d'étanchéité

L'un des facteurs à l'origine de la formation d'odeurs dans le lave-vaisselle est la nourriture qui reste coincée dans les joints d'étanchéité. Un nettoyage périodique avec une éponge humide permet d'éviter ce phénomène.

DÉPANNAGE

Avant d'appeler le service

L'examen des tableaux des pages suivantes peut vous éviter de faire appel au service après-vente.

Problèmes	Raisons possibles	Solutions
FR Le lave-vaisselle ne démarre pas	<ul style="list-style-type: none">Le fusible a sauté ou le disjoncteur s'est déclenché.	Remplacez le fusible ou réinitialisez le disjoncteur. Retirez tous les autres appareils partageant le même circuit avec le lave-vaisselle.
	<ul style="list-style-type: none">L'alimentation électrique n'est pas allumée.	Assurez-vous que le lave-vaisselle est allumé et que la porte est bien fermée. Assurez-vous que le câble d'alimentation est correctement branché dans la prise murale.
	<ul style="list-style-type: none">La pression de l'eau est basse	Vérifiez que l'alimentation en eau est correctement raccordée et que l'eau est ouverte.
	<ul style="list-style-type: none">La porte du lave-vaisselle n'est pas correctement fermée.	Assurez-vous de bien fermer la porte et de la verrouiller.
Eau non pompée du lave-vaisselle	<ul style="list-style-type: none">Tuyau de drainage tordu ou coincé.	Vérifiez le tuyau de drainage.
	<ul style="list-style-type: none">Filtre obstrué.	Vérifiez le système de filtrage.
	<ul style="list-style-type: none">L'évier de la cuisine est bouché.	Vérifiez l'évier de la cuisine pour vous assurer qu'il se vide bien. Si le problème vient de l'évier de la cuisine qui ne se vide pas, vous aurez peut-être besoin d'un plombier plutôt que d'un réparateur de lave-vaisselle.
Mousse dans la cuvette	<ul style="list-style-type: none">Mauvais détergent.	Utilisez uniquement le détergent spécial lave-vaisselle pour éviter la formation de mousse. Si cela se produit, ouvrez le lave-vaisselle et laissez la mousse s'évaporer. Ajoutez 1 litre d'eau froide au fond du lave-vaisselle. Fermez la porte du lave-vaisselle, puis sélectionnez n'importe quel programme. Au départ, le lave-vaisselle vidangera l'eau. Ouvrez la porte une fois la phase de drainage terminée et vérifiez si la mousse a disparu. Répétez si nécessaire.
	<ul style="list-style-type: none">Produit de rinçage renversé.	Essayez toujours immédiatement les éclaboussures de produit de rinçage.
Intérieur de la cuvette taché	<ul style="list-style-type: none">Un détergent avec colorant peut avoir été utilisé.	Assurez-vous que le détergent ne contient pas de colorant.

Problèmes	Raisons possibles	Solutions
Il y a des taches de rouille sur les couverts	• Les articles concernés ne sont pas résistants à la corrosion.	Évitez de laver des articles qui ne résistent pas à la corrosion dans le lave-vaisselle.
	• Un programme n'a pas été exécuté après l'ajout de sel pour lave-vaisselle. Des traces de sel ont pénétré dans le cycle de lavage.	Après avoir ajouté du sel, lancez toujours un programme de lavage sans vaisselle. Ne sélectionnez pas la fonction Turbo (si elle est présente), après avoir ajouté du sel pour lave-vaisselle.
	• Le couvercle de l'adoucisseur est lâche.	Vérifiez que le couvercle de l'adoucisseur est fixé.
Bruit de cognement dans le lave-vaisselle	• Un bras d'aspersion heurte un article dans un panier	Interrompez le programme et réorganisez les articles qui obstruent le bras d'aspersion.
Bruit de cliquetis dans le lave-vaisselle	• Des pièces de vaisselle sont mal rangées dans le lave-vaisselle.	Interrompez le programme et réorganisez les pièces de vaisselle.
Bruit de cognement dans les conduites d'eau	• Cela peut être dû à une installation sur site ou à la section transversale de la tuyauterie.	Cela n'a aucune influence sur le fonctionnement du lave-vaisselle. En cas de doute, contactez un plombier qualifié.
La vaisselle n'est pas propre	• La vaisselle n'a pas été chargée correctement.	Voir « Préparation et chargement de la vaisselle ».
	• Le programme n'était pas assez puissant.	Sélectionnez un programme plus intensif.
	• Une quantité insuffisante de détergent a été distribuée.	Utilisez plus de détergent ou changez de détergent.
	• Des articles bloquent le mouvement des bras d'aspersion.	Réorganisez les articles de manière à ce que l'aspersion puisse tourner librement.
	• La combinaison de filtres n'est pas propre ou n'est pas correctement installée dans la base de l'armoire de lavage. Cela peut bloquer les jets du bras d'aspersion.	Nettoyez et/ou installez correctement le filtre. Nettoyez les jets des bras d'aspersion.
Nébulosité sur la verrerie.	• Combinaison d'eau douce et trop de détergent.	Utilisez moins de détergent si vous avez une eau douce et sélectionnez un cycle plus court pour laver les verres et les rendre propres.
Des taches blanches apparaissent sur la vaisselle et les verres.	• La zone d'eau dure peut provoquer des dépôts de calcaire.	Vérifiez les réglages de l'adoucisseur d'eau ou l'état de remplissage du réservoir de sel.

Problèmes	Raisons possibles	Solutions
Marques noires ou grises sur la vaisselle	<ul style="list-style-type: none"> Des ustensiles en aluminium ont frotté contre la vaisselle 	Utilisez un nettoyant abrasif doux pour éliminer ces marques.
Détergent laissé dans le distributeur	<ul style="list-style-type: none"> La vaisselle bloque le distributeur de détergent Chargement incorrect 	Rechargez correctement la vaisselle. Utilisez des gants si des résidus de détergent peuvent être trouvés sur la vaisselle pour éviter les irritations cutanées.
La vaisselle ne sèche pas	<ul style="list-style-type: none"> Les vaisselles sont retirées trop tôt 	Ne videz pas votre lave-vaisselle immédiatement après le lavage. Ouvrez légèrement la porte pour que la vapeur puisse sortir. Retirez la vaisselle jusqu'à ce que la température intérieure soit sans danger. Déchargez d'abord le panier inférieur pour éviter que l'eau ne tombe du panier supérieur.
	<ul style="list-style-type: none"> Un programme erroné a été sélectionné. 	Avec un programme court, la température de lavage est plus basse, ce qui diminue les performances de nettoyage. Choisissez un programme avec une longue durée de lavage.
	<ul style="list-style-type: none"> Utilisation de couverts avec un revêtement de mauvaise qualité. 	Le drainage de l'eau est plus difficile avec ces articles. Les couverts ou la vaisselle de ce type ne peuvent pas être lavés au lave-vaisselle.

AVERTISSEMENT

La réparation par vous-même ou la réparation non professionnelle peut entraîner des risques graves pour votre sécurité et avoir une incidence sur la garantie.

Disponibilité des pièces de rechange

- Sept ans après la mise sur le marché de la dernière unité du modèle :
Moteur, pompe de circulation et de drainage, appareils de chauffage et éléments chauffants, y compris les pompes à chaleur (séparément ou regroupés), tuyauterie et équipement connexe, y compris tous les tuyaux, vannes, filtres et arrêts aquatiques, pièces structurelles et intérieures liées aux ensembles de portes (séparément ou regroupées), cartes de circuits imprimés, écrans électroniques, interrupteurs à pression, thermostats et capteurs, logiciels et microprogrammes, y compris le logiciel de réinitialisation.
- Dix ans après la mise sur le marché de la dernière unité du modèle :
Charnières et joints de porte, autres joints, bras d'aspersion, filtres de drainage, supports intérieurs et périphériques en plastique tels que paniers et couvercles.

CODES D'ERREUR

En cas de dysfonctionnement, le lave-vaisselle affiche un code d'erreur. Le tableau suivant indique les codes d'erreur possibles et leurs causes.

Problèmes	Raisons possibles	Solutions
E1	<ul style="list-style-type: none">• Temps d'entrée plus long.	Les robinets ne sont pas ouverts, ou l'entrée d'eau est limitée, ou la pression d'eau est trop faible.
E3	<ul style="list-style-type: none">• La température requise n'est pas atteinte.	Dysfonctionnement de l'élément chauffant.
E4	<ul style="list-style-type: none">• Débordement.	Fuite d'un élément du lave-vaisselle.
E8	<ul style="list-style-type: none">• Défaut d'orientation de la vanne de distribution.	Circuit ouvert ou rupture de la vanne de distribution.
Ed	<ul style="list-style-type: none">• Échec de la communication entre la carte de circuit principal et la carte de circuit d'affichage.	Circuit ouvert ou rupture du câblage pour la communication.

FR

AVERTISSEMENT

- En cas de débordement, fermez l'alimentation principale en eau avant d'appeler un service.
- S'il y a de l'eau dans le bac de base en raison d'un débordement ou d'une petite fuite, l'eau doit être éliminée avant de remettre le lave-vaisselle en marche.
- S'il y a un code d'erreur qui ne peut pas être résolu, veuillez demander une assistance professionnelle.

MARQUES, DROITS D'AUTEUR ET DÉCLARATION LÉGALE

Midea Le logo, les marques verbales, le nom commercial, l'habillage commercial et toutes leurs versions sont des actifs précieux de Midea Group et/ou de ses sociétés affiliées (« Midea »), auxquels Midea appartient des marques, des droits d'auteur et d'autres droits de propriété intellectuelle, ainsi que toute la survaleur dérivée de l'utilisation de toute partie d'une marque Midea. L'utilisation de la marque Midea à des fins commerciales sans le consentement écrit préalable de Midea peut constituer une violation de la marque ou une concurrence déloyale en violation des lois applicables.

FR

Ce manuel est créé par Midea et Midea en réserve tous les droits d'auteur. Aucune entité ou personne ne peut utiliser, dupliquer, modifier, distribuer en totalité ou en partie ce manuel, ni le regrouper ou le vendre avec d'autres produits sans le consentement écrit préalable de Midea.

Toutes les fonctions et instructions décrites étaient à jour au moment de l'impression de ce manuel. Toutefois, le produit réel peut varier en raison de fonctions et de conceptions améliorées.

ÉLIMINATION ET RECYCLAGE

Instructions importantes pour l'environnement

Conformité avec la directive WEEE et élimination du produit usagé :

Ce produit est conforme à la directive européenne WEEE (2012/19/EU). Ce produit porte un symbole de classification pour les déchets d'équipements électriques et électroniques (WEEE).

Ce symbole indique que ce produit ne doit pas être éliminé avec les autres déchets ménagers à la fin de sa vie utile. L'appareil usagé doit être remis au point de collecte officiel pour le recyclage des appareils électriques et électroniques. Pour trouver ces systèmes de collecte, veuillez contacter les autorités locales ou le détaillant où le produit a été acheté. Chaque ménage joue un rôle important dans la récupération et le recyclage des vieux appareils. L'élimination appropriée des appareils usagés permet de prévenir les conséquences négatives potentielles pour l'environnement et la santé humaine.



FR

Conformité à la directive RoHS

Le produit que vous avez acheté est conforme à la directive européenne RoHS (2011/65/EU). Il ne contient pas de matériaux nuisibles et interdits spécifiés dans la directive.

Informations sur l'emballage

Les matériaux d'emballage du produit sont fabriqués à partir de matériaux recyclables, conformément à notre réglementation nationale en matière d'environnement. Ne jetez pas les matériaux d'emballage avec les déchets domestiques ou autres. Apportez-les aux points de collecte des matériaux d'emballage désignés par les autorités locales.



AVIS DE PROTECTION DES DONNÉES

FR Pour la fourniture des services convenus avec le client, nous nous engageons à respecter sans restriction toutes les stipulations du droit applicable en matière de protection des données, conformément aux pays convenus au sein desquels les services au client seront fournis, ainsi que, le cas échéant, le Règlement général sur la protection des données de l'UE (RGPD).

En règle générale, nous traitons les données pour remplir nos obligations contractuelles avec vous et, pour des raisons de sécurité des produits, pour sauvegarder vos droits en rapport avec les questions de garantie et d'enregistrement des produits. Dans certains cas, mais uniquement si une protection appropriée des données est assurée, les données personnelles peuvent être transférées à des destinataires situés en dehors de l'Espace économique européen.

De plus amples informations sont fournies sur demande. Vous pouvez contacter notre délégué à la protection des données à l'adresse **MideaDPO@midea.com**. Pour exercer vos droits, tels que le droit de vous opposer au traitement de vos données personnelles à des fins de marketing direct, veuillez nous contacter via **MideaDPO@midea.com**. Pour obtenir de plus amples informations, veuillez suivre le code QR.

DÉCLARATION DE CONFORMITÉ

Déclaration de conformité RED (DoC)

Nous,

Midea Europe GmbH

Ludwig-Erhard-Straße 14 - 65760 Eschborn, Allemagne

Déclarons sous notre seule responsabilité que le produit :

Désignation du produit : Lave-vaisselle

Marque : Midea

Type ou modèle : WQP8-W7634D(MDWEF1034DW-WE / MDWEF1034DSS-WE)

Informations supplémentaires pertinentes :

(par exemple, numéro de lot ou de série, sources et nombre des articles)

auquel se rapporte cette déclaration est conforme aux exigences essentielles et aux autres exigences pertinentes de la Directive RE (2014/53/UE).

Le produit est conforme aux normes suivantes et/ou à d'autres documents normatifs :

SANTÉ & SÉCURITÉ (Art. 3(1)(a)) :

EN 62311:2008, EN 50665:2017,

EN 60335-2-5:2015, EN 60335-1:2012/A2:2019,

EN 62233:2008

EMC (Art. 3(1)(b)): ETSI EN 301 489-17 V3.2.4 (2020-09) ,

ETSI EN 301 489-1 V2.2.3 (2019-11) , EN 55014-1:2017, EN 55014-2:2015,

EN IEC 61000-3-2:2019, EN 61000-3-3:2013/A1:2019

SPECTRUM (Art. 3(2)): ETSI EN 300 328 V2.2.2 (2019-07)

DIVERS (y compris l'art. 3(3) et les spécifications volontaires) :

.....

(titre et/ou numéro et date de publication de normes ou autre(s) document(s) normatif(s))

Limitation de la validité (le cas échéant) :

.....

Information Supplémentaire :

Organisme notifié concerné :

Dossier technique détenu par : Foshan Shunde Midea Washing Appliances Mfg. Co., Ltd.

Lieu et date de délivrance (de la présente) : Foshan/2020-12-25.....

Signé par ou pour le fabricant :

(Signature de mandataire)

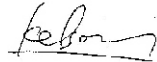

Nom (en caractères d'imprimerie) :Ke Ningsheng.....

Titre : Ingénieur produit.....

FR

Politique de garantie / service

Nous vous félicitons pour votre nouvel appareil et sommes convaincus que vous serez satisfaits et jouirez de cet appareil moderne.

Toutefois, si vous reconnaissez un motif de plainte, veuillez nous contacter :

Midea Europe GmbH	Tél. : +49 6196-90 20 - 0	En cas de prestation :
Ludwig-Erhard-Str. 14	Fax : +49 6196-90 20 -120	Tél. : +49 6196-90 20 - 0
65760 Eschborn	Email : info-meg@midea.com	Fax : +49 6196-90 20 -120
	Page d'accueil : www.midea.com/de	Email : service-meg@midea.com

FR

En cas de problème technique, veuillez indiquer votre adresse complète, votre numéro de téléphone, le numéro du contrat de vente et le type d'appareil (de la plaque signalétique de l'appareil).

Une description précise du défaut vous fait gagner du temps et de l'argent. Pour des questions particulières, veuillez contacter le service clientèle.

Avant d'appeler le service :

Veuillez vérifier s'il ne s'agit pas d'une erreur de fonctionnement ou d'une cause qui n'a rien à voir avec la fonction de votre appareil.

Veuillez observer la note dans le manuel d'utilisation et vérifier si :

- La fiche d'alimentation est branchée
- La fiche d'alimentation est peut-être endommagée
- L'électricité est disponible

Conditions de garantie

Cet appareil a été fabriqué et testé selon les méthodes les plus modernes. Le vendeur garantit un matériel sans défaut et une fabrication correcte pendant une période de 24 mois à compter de la date de vente à l'utilisateur final. L'unité n'est pas destinée à un usage commercial.

Le droit à la garantie s'éteint en cas d'intervention de l'acheteur ou d'un tiers. Les dommages résultant d'une manipulation ou d'une utilisation inappropriée, d'une installation ou d'un stockage incorrects, d'un raccordement ou d'une installation inappropriés ainsi que d'un acte [...] de force majeure ou d'autres facteurs externes ne sont pas dans le cadre de cette garantie.

Si des réclamations sont présentées, le fabricant se réserve le droit d'apporter des améliorations aux pièces défectueuses ou de remplacer ou échanger l'appareil.

Ce n'est que s'il n'est pas possible de réaliser l'utilisation prévue de l'appareil en le réparant ou en le remplaçant que l'acheteur peut demander une réduction du prix d'achat ou l'annulation du contrat d'achat dans les 6 mois après la date d'achat. Les demandes de dommages et intérêts, y compris les dommages indirects, sont exclues, sauf si elles sont fondées sur une intention ou une négligence grave.

Le droit à la garantie n'existe que sur présentation du produit et de la facture d'achat. Cette garantie est valable en Allemagne.

Importateur :

Midea Europe GmbH
Ludwig-Erhard-Str. 14
65760 Eschborn, Allemagne

CARTE DE GARANTIE

Certificat de garantie

Informations sur le produit		Informations sur le client	
Désignation du produit		Nom complet	
Marque		Tél.	
Numéro de modèle		E-mail	
Numéro de série		Adresse (Rue, Ville, État, Code postal, Pays)	
Nom du revendeur		(Veuillez joindre le code-barres du produit ici)	
Numéro de facture			
Date d'achat (MM, JJ, AAAA)			
Date d'expiration de la garantie (MM, JJ, AAAA)			

FR

Preuve d'achat	
(Veuillez joindre le reçu ici)	

Description du problème de produit	

Dossier de réparation			
Item N°1	(Détails)	(Date)	(Nom du centre de service)
Item N°2	(Détails)	(Date)	(Nom du centre de service)
Item N°3	(Détails)	(Date)	(Nom du centre de service)

Numéro de téléphone du service : _____ Email du service : _____ Heures ouvrables : _____

Adresse du service : _____



make yourself at home



www.midea.com

00000000000000

此红框内丝印此用户手册对应的14位物料编码，红色框不需印刷，字体为Gotham-Book 8pt，位置大小严格按图纸操作。