



**(DE) Warnung:** Das Nichtbeachten der Warnhinweise in dieser Anleitung kann Ihr Leben / Ihre Gesundheit gefährden.

**(EN) Warning:** Failure to follow the warning notices in these instructions could lead to injury or endanger your life.

**(FR) Avertissement:** Le non-respect des avertissements présents dans ce mode d'emploi peut entraîner des blessures graves ou mortelles.



# PT-S / PT-L

**(DE)** Montage-/ Bedienungsanleitung – PT Fahrradpedale

**(EN)** Installation and User Instructions – PT Bicycle Pedals

**(FR)** Instructions d'installation et d'utilisation – PT Pédale de vélo

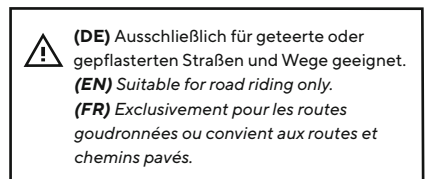
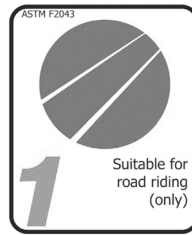
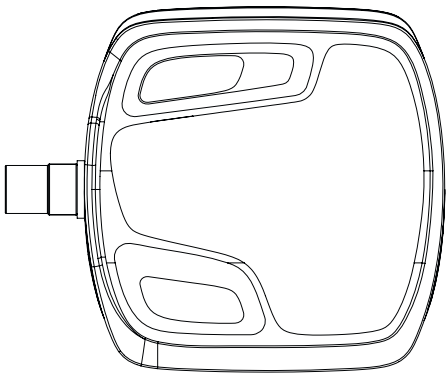

## **(DE)** ⚠️ WARNUNG

**Bitte lesen Sie diese Anleitung sorgfältig durch. Bei Fehlmontage droht Sturzgefahr.**

**Diese Fahrradpedale müssen fachgerecht montiert werden. Fragen Sie im Zweifelsfall eine Fachwerkstatt.**

Die Pedale sind ausschließlich für die Montage an Fahrrädern freigegeben. Von der Verwendung an anderen Fahrzeugen, Geräten oder Gegenständen wird ausdrücklich abgeraten – Unfallgefahr!

Jegliche Modifikationen dieses Produkts sind unzulässig und können unter Umständen ihre Sicherheit oder sogar ihr Leben gefährden. Ein Sachmängelanspruch ist nach einem unsachgemäßen Gebrauch (Modifikation des Produktes, Nichteinhalten der Warnhinweise dieser Anleitung) nicht gegeben.

Bewahren Sie diese Anleitung nach der Montage zum späteren Nachschlagen an einem sicheren Ort auf. Sollten Sie dieses Produkt an eine dritte Person weitergeben, so ist diese Anleitung oder eine Kopie beizulegen. Bei Verlust kann die Anleitung unter [www.ergonbike.com](http://www.ergonbike.com) heruntergeladen werden.

## **(EN)** ⚠️ WARNING

**Please read these instructions carefully. Failure to do so may lead to injury.**

**These bicycle pedals should be professionally fitted. If in doubt please consult a professional bicycle retailer.**

This product is only suitable and intended to be used on a bicycle. Use on other vehicles / for other purposes is specifically advised against and may result in injury.

This product must not be modified in any way. Doing so may endanger your safety or life. The product warranty does not cover modified products, or products used in a way not intended or set out in this document. Failure to follow all instructions will invalidate the warranty.

Please keep these instructions in a safe place to refer to at a later date. Should you pass the product on to a third person, please include these instructions or a copy thereof. Should you misplace these instructions, a copy can be downloaded at [www.ergonbike.com](http://www.ergonbike.com).

## **(FR)** ⚠️ AVERTISSEMENT

**Pour prévenir toute blessure, lire attentivement les consignes qui suivent.**

**Ces pédales doivent être montés correctement. En cas de doute, adressez-vous à un atelier spécialisé.**

Ces pédales sont exclusivement validés pour un montage sur des vélos. Il est formellement déconseillé de les utiliser sur d'autres véhicules, appareils ou objets – risques d'accident!

Toute modification de ce produit est interdite et peut le cas échéant mettre en péril votre sécurité, voire votre vie. Un emploi non conforme (modification du produit, nonrespect des avertissements présents dans le présent mode d'emploi) supprime tout droit à la garantie.

Conservez ce mode d'emploi en lieu sûr après le montage afin de pouvoir le consulter ultérieurement. Si vous devez transmettre ce produit à une tierce personne, veuillez y joindre le présent mode d'emploi ou une copie. En cas de perte, le mode d'emploi peut être téléchargé sur [www.ergonbike.com](http://www.ergonbike.com).



## (DE) ⚠️ WARNUNG

### Bitte lesen Sie diese Anleitung sorgfältig durch. Bei Fehlmontage droht Sturzgefahr.

#### Erklärung Zeichen / Symbole in dieser Anleitung:

Schenken Sie den folgenden Symbolen besondere Beachtung bei der Montage.

**⚠️** **Warnung:** Dieses Symbol verweist auf einen wichtigen Montageschritt, dessen Nichtbefolgen Ihr Leben / Ihre Gesundheit gefährden kann.

**i** **Information:** Dieses Symbol kennzeichnet Zusatzinformationen, z.B. über die Handhabung des Produkts.

Die oben geschilderten möglichen Konsequenzen werden in der Anleitung nicht immer wieder beschrieben, wenn diese Symbole auftauchen.

#### Sicherheitshinweise:

- Anzugsdrehmoment: **35 Nm** – die Klemmschrauben dürfen nicht überdreht werden.
- Die Pedale sollten nach der Montage fest sitzen.
- Nach 50 km bzw. nach der ersten Fahrt die Pedalgewinde nachziehen und danach regelmäßig auf feste Montage prüfen.
- Nach Stürzen sind alle Bauteile auf Beschädigungen zu überprüfen und eventuell auszutauschen. Bei Fragen wenden Sie sich an Ihren Fachhändler.

## (EN) ⚠️ WARNING

### Please read these instructions carefully. Failure to do so may lead to injury.

#### Explanation of signs / symbols used in these instructions.

Please pay particular attention to the following symbols when mounting the product.

**⚠️** **Warning:** This symbol indicates an important step which must be followed. Failure to do so could cause injury or death.

**i** **Information:** This symbol indicates additional information, for example about how to handle the product.

The explanation here serves as a description of the possible consequences of not following the instructions. These consequences won't always be repeated when the symbols are used.

#### Safety precautions:

- Torque: **35 Nm (25.7 ft-lb)** – do not overtighten.
- The pedals should fit tightly after assembly.
- Re-check the threads setting following the first ride / 50 km of riding and then check periodically to ensure that the screws are not loosening.
- Following any crashes or impacts, please check the parts of the pedals for damage. Check to see that the parts are still secure. Replace if necessary. In the event of any questions, please contact your local retailer.

## (FR) ⚠️ AVERTISSEMENT

### Pour prévenir toute blessure, lire attentivement les consignes qui suivent.

#### Explication des caractères / symboles dans le présent mode d'emploi:

lors du montage, accordez une attention particulière aux symboles suivants.

**⚠️** **Avertissement:** ce symbole fait référence à une étape de montage importante dont le non-respect peut mettre en danger votre vie / votre santé.

**i** **Information:** ce symbole fait référence à des informations supplémentaires, p. ex. sur la manipulation du produit.

Les conséquences éventuelles qui sont décrites ci-dessus ne sont pas toujours expliquées dans le mode d'emploi quand ces symboles apparaissent.

#### Note de sécurité:

- Couple de serrage: **35 Nm** - Les vis de serrage ne doivent pas être trop serrées.
- Les pédales doivent être bien fixées après le montage.
- Vérifier le filetage après la sortie initiale ou après 50 km. S'assurer périodiquement que les vis ne se desserrent pas.
- À la suite d'une chute ou de tout autre accident, les composants des pédales doivent être vérifiés et remplacés au besoin. Consultez votre détaillant pour toute autre question.

#### (DE) Ergonomische Feature

- Anatomisch geformte Standfläche für optimale Druckverteilung.
- Intuitiv verbesserte Fußausrichtung durch die ergonomische Formgebung mit Innenstopp.
- Optimale Druckverteilung mit Alltagsschuhen durch große Standfläche in zwei angepassten Größen.

#### (EN) Ergonomical Features

- Anatomically shaped contact area for optimal pressure distribution.
- Intuitive foot alignment due to the ergonomic shape with inner stop.
- Optimal pressure distribution with everyday shoes due to large contact area. Available in two adapted sizes.

#### (FR) Fonctionnalité ergonomique

- Surface d'appui de forme anatomique pour une répartition optimale de la pression.
- Amélioration intuitive de l'alignement des pieds grâce à la forme ergonomique avec arrêt intérieure.
- Répartition optimale de la pression avec des chaussures de tous les jours grâce à une grande surface d'appui en deux tailles adaptées.

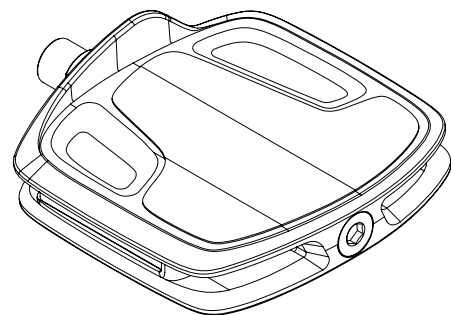

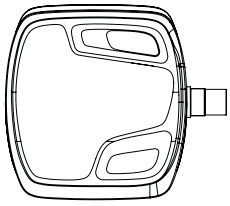

left

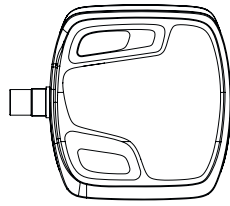

right

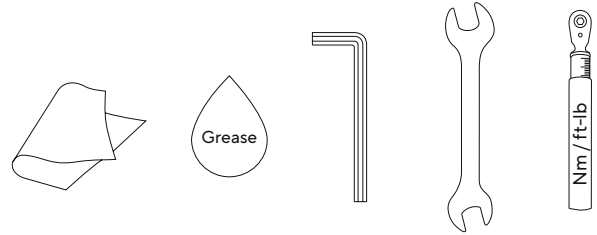

1.

(DE) Pedalgewinde in Kurbel mit sauberem Tuch reinigen.  
(EN) Clean / degrease threads on the crank using a cloth.  
(FR) Nettoyer et dégraisser le filetage des manivelles à l'aide d'un chiffon.

2.

(DE) Tragen Sie etwas Fett auf das saubere Gewinde auf.  
(EN) Add a small amount of grease to the threads.  
(FR) Ajoutez ensuite un peu de graisse au filetage.

3.

(DE) Achten Sie darauf, dass das Gewinde präzise und gerade angesetzt wird und sich leicht einschrauben lässt (mit der Hand möglich!). Lässt sich das Pedal nur mit großem Kraftaufwand in die Kurbel eindrehen, so schrauben Sie das Pedal wieder los und setzen Sie es erneut auf das Kurbelgewinde.  
(EN) Please ensure that the pedal is correctly aligned and that it can be smoothly tightened. To begin with do this by hand. If you are having difficulties, please check alignment again.  
(FR) Assurez-vous que les pédales soient alignées correctement de telle sorte que vous puissiez facilement les serrer. Vous pouvez commencer par les visser à la main. Si vous avez des difficultés, vérifiez l'alignement.

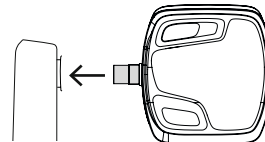
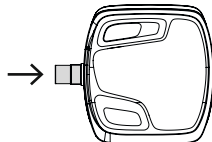
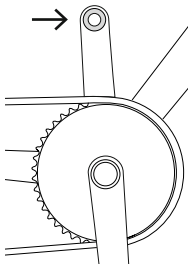

**!** (DE) Achten Sie auf die Links/Rechts-Markierung im Pedalkörper.  
(EN) Pay attention to the left/right marking in the pedal body.  
(FR) Faites attention au repère gauche/droite sur le corps de la pédale.

4. **!**

(DE) Schrauben Sie die Pedale mit einem 6 mm Innensechskantschlüssel oder 15er Gabelschlüssel an. Drehen Sie das linke Pedal gegen den Uhrzeigersinn fest, das rechte Pedal mit dem Uhrzeigersinn (Aufdruck auf Pedal beachten).  
(EN) Mount the pedals using an 6 mm Allen key or an 15 mm open-end wrench. Tighten the left pedal by turning it anti-clockwise (counter clockwise), and the right hand pedal by turning it clockwise (note imprint on pedal).  
(FR) Puis vissez les pédales à l'aide d'une clé Allen de 6 mm ou une clé plate de 15. Vissez ensuite la pédale gauche en la tournant dans le sens contraire des aiguilles d'une montre. Vissez enfin la pédale droite dans le sens des aiguilles d'une montre (Observer l'indication sur la pédale).

- 6 mm
- 15 mm
- 35 Nm (25.7 ft-lb)

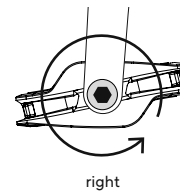

right

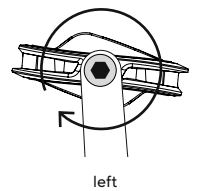

left

5. **i**

(DE) Ergon PT Pedale sind mit vielen Schuhtypen verwendbar. Für einen komfortablen und sicheren Stand sorgen die zwei angebotenen Größen, die erweiterte Standfläche und die ergonomische Oberflächengestaltung der Trittfläche. Sportschuhe eignen sich besonders gut für die Pedale und können die Vorteile am besten nutzen.  
(EN) Ergon PT pedals can be used with many types of shoes. For a comfortable and secure stand provide the two sizes offered, the extended footprint and the ergonomical surface design of the tread. We recommend sport shoes for the pedals as with them you can benefit from the pedals best.  
(FR) Les pédales Ergon PT peuvent être utilisées avec de nombreux types de chaussures. Les deux tailles proposées, la surface d'appui élargie et le design ergonomique de la surface de pédalage assurent une position confortable et sûre. Toutefois, pour profiter au maximum des avantages que vous offrent les pédales PT, nous vous recommandons d'opter pour une chaussure de sport.

**!** (DE) Achten sie darauf, dass die Profilsohle nicht zu hart und scharfkantig ist, da ansonsten die Oberfläche des Pedals beschädigt werden kann.  
(EN) Make sure that the tread sole is not too hard and sharp-edged, otherwise the surface of the pedal can be damaged.  
(FR) Veillez à ce que la semelle profilée ne soit pas trop dure et ne présente pas d'arêtes vives, car cela pourrait endommager la surface de la pédale.

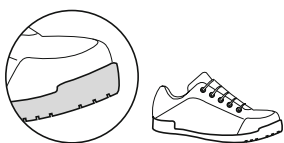

Empfohlene Schuhe / Recommended shoes / Souliers recommandés

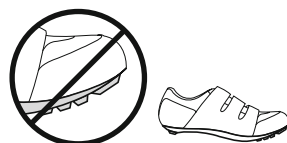

Nicht geeignete Schuhe / Not recommended shoes / Souliers non recommandés

(DE)

**Gewährleistung:**

Während der ersten zwei Jahre nach dem Kauf dieses Produkts haben Sie vollen Anspruch auf die gesetzliche Sachmängelhaftung (vormals Gewährleistung). Bedenken Sie jedoch, dass die Pedaloberfläche einer natürlichen Abnutzung unterliegt, die nicht durch die Sachmängelhaftung abgedeckt wird. Alle Gewährleistungsfristen werden ungültig, wenn der Artikel auf Grund eines Unfalls beschädigt oder zweckentfremdet wurde, Systemänderungen sowie andere Veränderungen vorgenommen wurden oder der Artikel anders verwendet wurde als in der Bedienungsanleitung beschrieben. Sollten Mängel auftreten, wenden Sie sich bitte unter Vorlage des Kaufbelegs an Ihren Ergon-Fachhändler.

Detailliertere Informationen zur Sachmängelhaftung / Reklamation finden Sie online unter [www.ergonbike.com/warranty](http://www.ergonbike.com/warranty) oder einfach QR-Code scannen.



[www.ergonbike.com/warranty](http://www.ergonbike.com/warranty)

(EN)

**Warranty:**

*During the first two years of ownership of the product (measured from the day of purchase) you have full legal rights to a replacement should the product have a fault which makes it unusable for the original purpose. However, keep in mind that the pedal surface is subject to natural wear and tear, which is not covered by warranty. Our warranty does not cover any damage resulting from incorrect use of the product or failure to observe any of the instructions given. The warranty does not cover crash damage. The warranty is invalid should the product have been modified in any way. If you have any cause to return the product please take it to a specialist bicycle retailer together with proof of purchase.*

*Please see the current full warranty policy at [www.ergonbike.com/warranty](http://www.ergonbike.com/warranty) or scan QR-code for details.*



[www.ergonbike.com/warranty](http://www.ergonbike.com/warranty)

(FR)

**Garantie:**

*Pendant les deux premières années suivant l'achat de ce produit, vous bénéficiez d'une garantie totale sur les vices cachés légaux (anciennement appelée „garantie“). Notez toutefois que la surface des pédales est soumise à une usure naturelle qui n'est pas couverte par la garantie. La garantie ne couvre pas les dommages causés par une utilisation incorrecte ou par le non-respect des instructions décrites dans ce manuel. La garantie ne couvre pas les dommages causés par une chute ou si le produit a été modifié. En cas de manquements, adressez-vous à votre revendeur Ergon en vous munissant de la preuve d'achat.*

*Veillez consulter la politique de garantie complète en vigueur sur [www.ergonbike.com/warranty](http://www.ergonbike.com/warranty) ou scanner votre code QR pour de plus amples informations.*



[www.ergonbike.com/warranty](http://www.ergonbike.com/warranty)

**Reinigung und Pflege:**

Reinigen Sie die Ergon Pedale regelmäßig mit warmem Seifenwasser und einem Tuch, Schwamm oder einer weichen Bürste. Die rutschhemmende Trittläche ist selbstreinigend, jedoch kann sich bei starker Vermutzung die Oberfläche zusetzen und die Rutschhemmung nachlassen. Bürsten Sie deshalb am besten regelmässig die Oberfläche mit einer Bürste sauber. Benutzen Sie keinen Hochdruckreiniger, da hierdurch die Dichtung beschädigt und die Lebensdauer der Pedallagerung verringert wird. Achten Sie darauf, keine scharfkantigen Gegenstände (z.B. Messer oder Schraubendreher) oder aggressive Reinigungsmittel (Nitroverdünnung, etc.) zu benutzen.

**Care and Maintenance:**

*Pedals should be kept clean. It is recommended that this is done using warm water with a very dilute detergent, a cloth, sponge or a soft bristled brush. Do not use a pressure washer or high pressure hose as these will damage the bearing and reduce the life to the product. Do not use abrasive materials or harsh detergents. Do not use solvents or alcohol as these may damage the pedals.*

**Nettoyage et entretien:**

*Les pédales doivent toujours être propres. À l'aide d'un chiffon, d'une éponge ou d'une brosse à poils doux, il est conseillé de les nettoyer avec de l'eau chaude et un détergent très dilué. Ne pas utiliser de pulvérisateur puissant ni de tuyau à haute pression; ils risquent d'endommager les paliers de pédale et de réduire la durée de vie du produit. Ne pas utiliser non plus de matériaux abrasifs, de détergents puissants, de solvants ni d'alcool; ils peuvent abîmer les pédales.*