

BLUETOOTH® EARPHONES "Freedom Run"

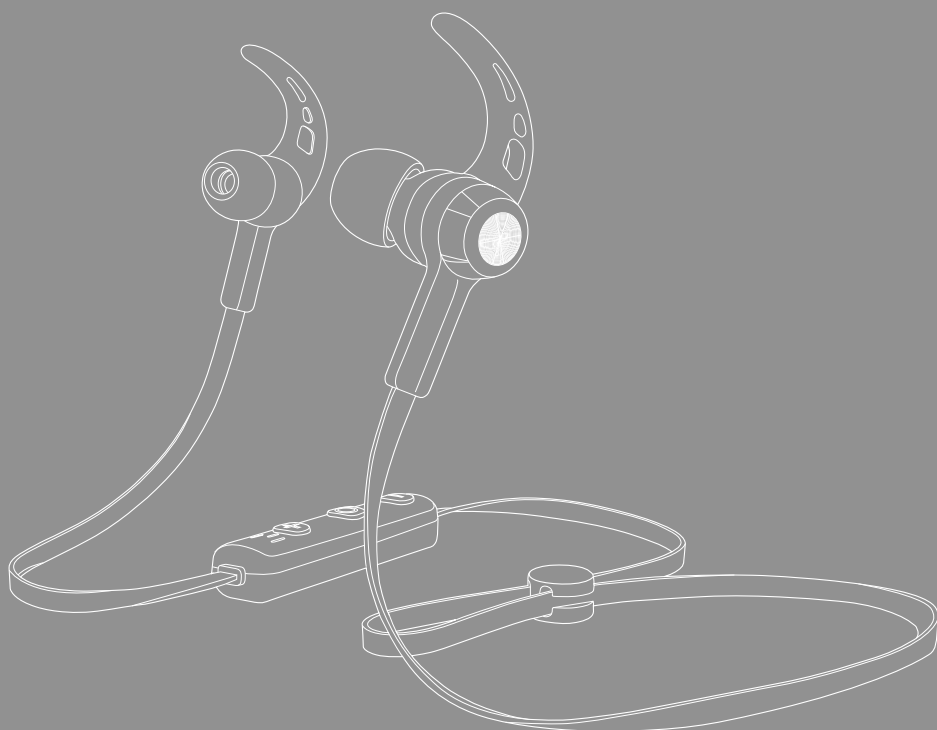

GB Operating Instructions **D** Bedienungsanleitung **F** Mode d'emploi **E** Instrucciones de uso
NL Gebruiksaanwijzing **I** Istruzioni per l'uso **PL** Instrukcja obsługi **H** Használati útmutató
RO Manual de utilizare **CZ** Návod k použití **SK** Návod na použitie **P** Manual de instruções
S Bruksanvisning **RUS** Руководство по эксплуатации **BG** Работна инструкция
GR Οδηγίες χρήσης **TR** Kullanma kılavuzu **FIN** Käyttöohje





GB	Operating Instructions	3
D	Bedienungsanleitung	13
F	Mode d'emploi	23
E	Manual de instrucciones	33
NL	Gebruiksaanwijzing	43
I	Istruzioni d'uso	53
PL	Instrukcja obsługi	63
H	Használati útmutató	73
RO	Instrucțiuni de utilizare	83
CZ	Návod k použití	93
SK	Návod na obsluhu	103
P	Manual de instruções	113
S	Bruksanvisning	123
RUS	Руководство по эксплуатации	133
BG	Ръководство за експлоатация	143
GR	Εγχειρίδιο οδηγιών	153
TR	Kullanım kılavuzu	163
FIN	Käyttöohje	173



Thank you for choosing a Hama product.
Take your time and read the following instructions and information completely. Please keep these instructions in a safe place for future reference. If you sell the device, please pass these operating instructions on to the new owner.

Controls and displays

1. Earphone
2. Microphone
3. Status LED
4. + button
5. Multi-function button (MFB)
6. - button
7. Micro-USB connection
8. Cable manager

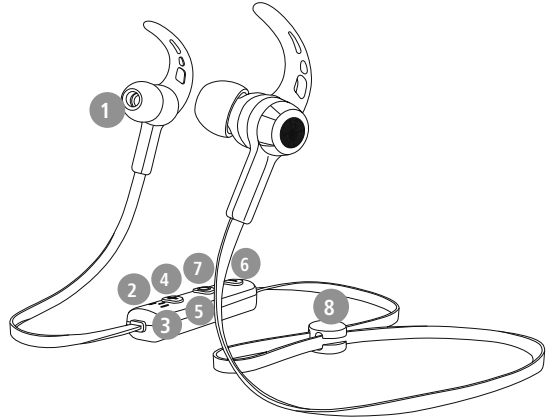

1. Explanation of warning symbols and notes

Warning



This symbol is used to indicate safety instructions or to draw your attention to specific hazards and risks.

Note



This symbol is used to indicate additional information or important notes.

2. Package contents

- 1 x "Freedom Run" Bluetooth® earphones
- 1 x USB charging cable
- 3 pairs of ear pads in various sizes (S/M/L)
- 2 pairs of silicone ear hooks in various sizes (M/L)
- 1 x cable clip
- 1 x quick guide
- 1 x warning and safety instructions

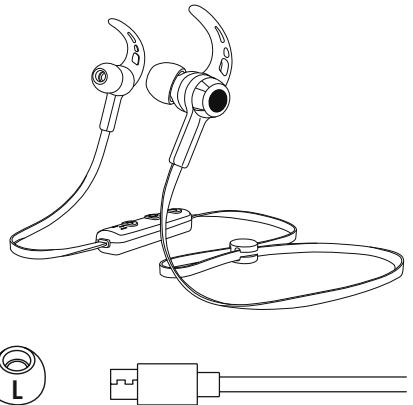
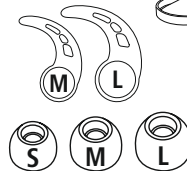
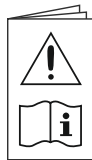



3. Safety notes

- The product is intended for private, non-commercial use only.
- Use the product only for the intended purpose.
- Children should be supervised to ensure that they do not play with the product.
- Do not use the product in areas in which electronic products are not permitted.
- Do not attempt to service or repair the product yourself. Leave any and all service work to qualified experts.
- Do not open the device or continue to operate it if it becomes damaged.
- Do not bend or crush the cable.
- Do not drop the product and do not expose it to any major shocks.
- Dispose of packaging material immediately in accordance with the locally applicable regulations.
- Do not modify the product in any way. Doing so voids the warranty.
- Protect the product from dirt, moisture and overheating and use it in dry environments only.
- Do not use the product in the immediate vicinity of heaters, other heat sources or in direct sunlight.
- Only use the article under moderate climatic conditions.
- As with all electrical products, this device should be kept out of the reach of children.
- Do not operate the product outside the power limits given in the specifications.
- Do not use the product in a damp environment and avoid splashing water
- While driving a car or using sports equipment, do not allow yourself to be distracted by your product and keep an eye on the traffic situation and your surroundings.
- The battery is permanently installed and cannot be removed; dispose of the product as a whole in accordance with the statutory regulations.
- Do not incinerate the battery or the product.
- Do not tamper with or damage/heat/disassemble the batteries/rechargeable batteries.
- Do not use the product during the charging process!

Warning - rechargeable battery



- Only use suitable charging devices or USB ports to charge the product.
- Do not use defective chargers or USB ports and do not attempt to repair them.
- Do not overcharge the product or allow the battery to completely discharge.
- Avoid storing, charging and using in extreme temperatures and at extremely low atmospheric pressures (such as at high altitudes).
- When stored over a long period of time, batteries should be charged regularly (at least every three months).

Warning - magnets



- This product generates magnetic fields. Individuals with cardiac pacemakers should consult a doctor before using this product as it may affect the pacemaker's proper function.
- Do not store bank or similar cards with magnetic strips near the charging box or earphones. The data on the cards could be damaged or completely deleted.

Warning - high volume



- High sound pressure!
- There is a risk of hearing damage.
- To prevent any loss of hearing, avoid listening at loud volumes for prolonged periods.
- Always keep the volume at a reasonable level. Loud volumes can damage hearing – even over short periods.
- Using this product limits your perception of ambient noise. You should therefore not operate vehicles or machines while using them.





4. Switch On/Off

ON Press the MFB key (5) for approx. 3 seconds until the announcement **"Power on"** is heard and the LED (3) flashes blue.

OFF To switch off, press the MFB key (5) for approx. 5 seconds until the announcement **"Power off"** is heard and the LED (3) flashes red and then goes out.

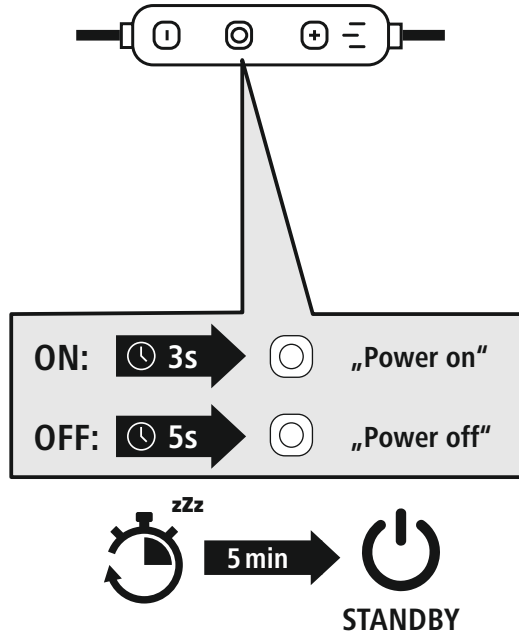

Note - Automatic product switch-off

The product is equipped with an automatic switch-off mechanism. If there is no connection to your device within 5 minutes, it switches itself off automatically.





5. Charging

Fully charge the earphones once before using them for the first time.

1 Switching off and connecting the earphones

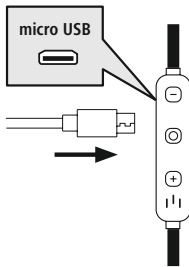

Ensure that the earphones are switched off before charging them. Connect the USB charging cable included to the charging socket (7). Connect the free plug on the micro-USB charging cable to a suitable USB charger. To do this, consult the operating instructions for the USB charger you are using.

2 Earphones charging process

The LED (3) lights up solid red during the charging process. Once the charging process is complete, the LED (3) lights up blue. It can take up to 2 hours for the battery to be fully charged.

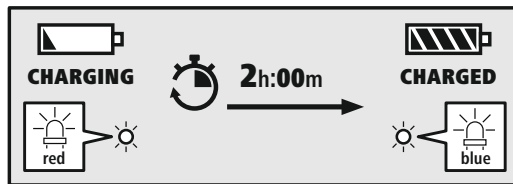

3 Battery capacity

When the earphones' battery capacity is low, the LED (3) flashes red and the announcement "**Battery Low**" is heard.

The actual battery life will vary depending on how you use the device, the settings and the ambient temperatures (rechargeable batteries have a limited life).

Note

If you have not used the product for a few months, it can take up to 15 - 30 minutes until the **status LED** (3) lights up red during the charging process.





6. Bluetooth® pairing

Note - pairing



- Ensure that the Bluetooth®-enabled device is switched on and that the Bluetooth® function is activated.
- Please refer to the operating instructions of your device for more information.

The earphones and the device should not be more than 1 metre apart. The shorter the distance, the better.

Ensure that the earphones are switched on.

1 Check the status of the status LED (3)

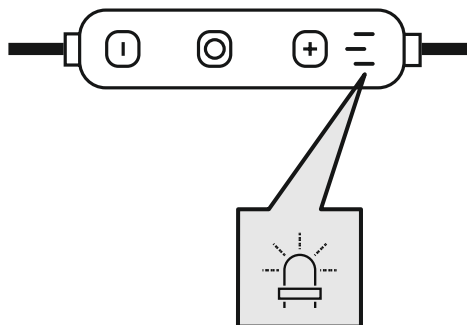

If the status LED (3) is flashing alternately and the announcement is:



the earphones are searching for a Bluetooth® connection.

If the status LED (3) is flashing and the announcement:



the earphones are already paired with a Bluetooth® device.



2 Search using your device for the earphones (only required on the first connection)

Open the Bluetooth® settings on your device and wait until the list of found Bluetooth® devices shows **Hama Freedom Run**.

Select **Hama Freedom Run** and wait until the earphones are shown as connected in your device's Bluetooth® settings. You will hear a brief signal tone.

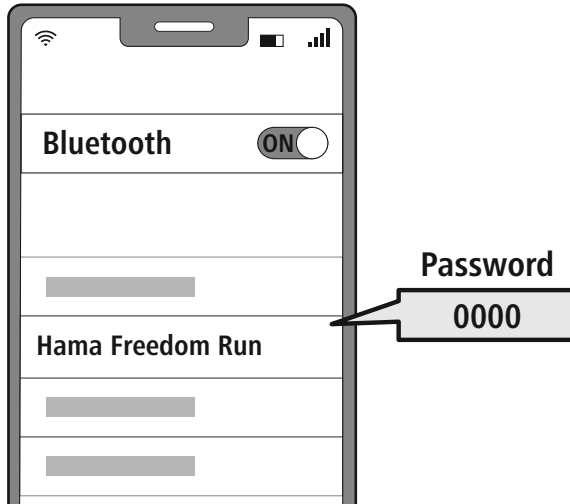

Note - Bluetooth® password

Some devices require a password in order to connect to another Bluetooth® device.

- If your device requests a password to connect to the product, enter **0000**.



3 Multi-point technology

These headphones can connect to two Bluetooth®-enabled devices simultaneously (multi-point).



- First connect the first device to the headphones.
- Then deactivate the Bluetooth® function on this device.
- Then connect the second device to the headphones.
- Activate the Bluetooth® function on the first device again. The headphones then connect to this device too.

7. Control elements

Note

- Please be aware that your terminal device must support some functions if they are to be used.
- Please refer to the operating instructions of your device for more information.



7.1 Voice assistant function

Siri/
Google



Press and hold the MFB key (5) for around 2 seconds to start communication with your Siri or Google Assistant. As soon as you hear a signal tone, your voice assistant is ready to assist you.

Note - Siri

Siri is only available on suitable devices running iOS 5 (iPhone 4s or later) or higher.



Note - Google Assistant

- The **Google Assistant** is only available on suitable devices running **Android 5.0 or higher** with Google Play Services, >1.5 GB of free memory and a minimum screen resolution of 720P.
- The **Google Assistant App** must be available on your device and be set as the default voice assistant.



7.2 Hands-free function

It is possible to use the earphones like a hands-free facility for your device.

1 Make a call

Dial the number directly via your device to make a call.

2 Accept a call



Press the MFB key (5) to accept an incoming call.

3 Reject a call

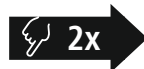

Press and hold the MFB button (5) twice or use your device to reject an incoming call.

4 End a call



During the call, press the MFB key (5) once to end the call.

5 Last number redial



Press the MFB key (5) twice to redial the last number you called.







Note

The "Last number redial" function is only available for the device which was paired first in a multi-pairing situation.









7.3 Audio playback

- 1 Start playback on your device.
- 2 **Play / Pause**
  Press the MFB button (5) once to pause or start audio playback.
- 3 **Next track**
  Press and hold the + key (4) for around 2 seconds to skip to the next track.
- 4 **Previous track**
  Press and hold the – button (6) for around 2 seconds to skip to the previous track.



7.4 Volume control

- 1 **Increase volume**
  Press the + button (4) once to increase the volume. Once the maximum volume is reached, the announcement "**Maximum volume**" is heard.
- 2 **Reduce volume**
  Press the – button (6) once to reduce the volume. Once the minimum volume is reached, you will hear "**beep beep**".



8. Technical data

Bluetooth® earphones	
Bluetooth technology	Bluetooth® v5.0
Supported profile	A2DP V1.3 / AVRCP V1.6 / HFP V1.7
Frequency for Bluetooth® Transfers	2402 - 2480 MHz
Range	< 10 m
Battery	
Battery type	3.7V Li polymer
Min. capacity	57 mAh
Current consumption	max. 5V \approx 45 mA
Charging time	2 h
Standby *	180 d
Music playing *	6 h
Call time *	5.5 h
Weight	14.5g

* Once fully charged



9. Care and maintenance

Only clean this product using a lint-free, slightly damp cloth and do not use any harsh cleaners.

10. Warranty disclaimer

Hama GmbH & Co KG assumes no liability and provides no warranty for damage resulting from improper installation/mounting, improper use of the product or from failure to observe the operating instructions and/or safety notes.

11. Service and support

Please contact Hama Product Consulting if you have any questions about this product.

Hotline: +49 9091 502-0 (German/English)

Further support information can be found here: www.hama.com

12. Declaration of conformity

CE Hama GmbH & Co KG hereby declares that the radio equipment type [00184121] is in compliance with Directive 2014/53/EU. The full text of the EU declaration of conformity is available at the following Internet address:

www.hama.com -> 00184121 -> Downloads.

Frequency band(s)	2402 MHz - 2480 MHz
Maximum radio-frequency power transmitted	2.5mW E.I.R.P.

D Bedienungsanleitung



Vielen Dank, dass Sie sich für ein Hama Produkt entschieden haben!

Nehmen Sie sich Zeit und lesen Sie die folgenden Anweisungen und Hinweise zunächst ganz durch. Bewahren Sie diese Bedienungsanleitung anschließend an einem sicheren Ort auf, um bei Bedarf darin nachschlagen zu können. Sollten Sie das Gerät veräußern, geben Sie diese Bedienungsanleitung an den neuen Eigentümer weiter.

Bedienelemente und Anzeigen

1. Ohrhörer
2. Mikrofon
3. Status-LED
4. + Taste
5. Multifunktions-taste (MFB)
6. - Taste
7. Micro-USB Anschluss
8. Kabelmanager

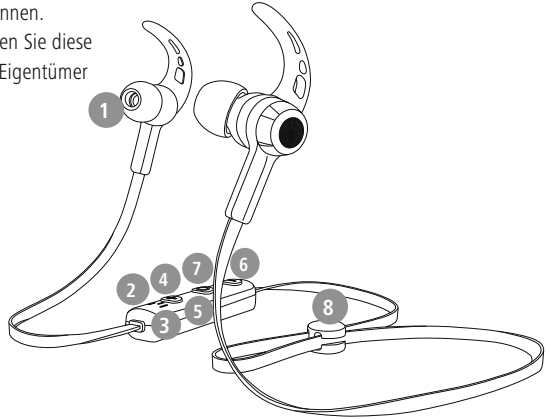

1. Erklärung von Warnsymbolen und Hinweisen

Warnung



Wird verwendet, um Sicherheitshinweise zu kennzeichnen oder um Aufmerksamkeit auf besondere Gefahren und Risiken zu lenken.

Hinweis



Wird verwendet, um zusätzlich Informationen oder wichtige Hinweise zu kennzeichnen.

2. Packungsinhalt

- 1x Bluetooth® Ohrhörer "Freedom Run"
- 1x USB-Ladekabel
- 3 Paar Ohrpolster in verschiedenen Größen (S/M/L)
- 2 Paar Earhooks in verschiedenen Größen (M/L)
- 1x Kabelclip
- 1x Kurzanleitung
- 1x Warn- und Sicherheitshinweise

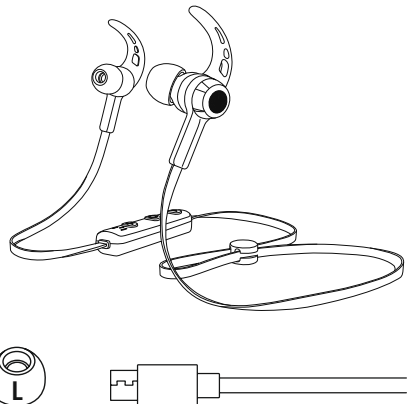
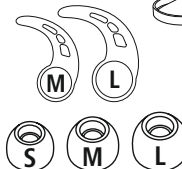



3. Sicherheitshinweise

- Das Produkt ist für den privaten, nicht-gewerblichen Haushaltsgebrauch vorgesehen.
- Verwenden Sie das Produkt ausschließlich für den dazu vorgesehenen Zweck.
- Kinder sollten beaufsichtigt werden, um sicher zu stellen, dass sie nicht mit dem Produkt spielen.
- Benutzen Sie das Produkt nicht in Bereichen, in denen elektronische Geräte nicht erlaubt sind.
- Versuchen Sie nicht, das Produkt selbst zu warten oder zu reparieren. Überlassen Sie jegliche Wartungsarbeit dem zuständigen Fachpersonal.
- Öffnen Sie das Produkt nicht und betreiben Sie es bei Beschädigungen nicht weiter.
- Knicken und quetschen Sie das Kabel nicht.
- Lassen Sie das Produkt nicht fallen und setzen Sie es keinen heftigen Erschütterungen aus.
- Entsorgen Sie das Verpackungsmaterial sofort gemäß den örtlich gültigen Entsorgungsvorschriften.
- Nehmen Sie keine Veränderungen am Produkt vor. Dadurch verlieren Sie jegliche Gewährleistungsansprüche.
- Schützen Sie das Produkt vor Schmutz, Feuchtigkeit und Überhitzung und verwenden Sie es nur in trockenen Umgebungen.
- Betreiben Sie das Produkt nicht in unmittelbarer Nähe der Heizung, anderer Hitzequellen oder in direkter Sonneneinstrahlung.
- Verwenden Sie den Artikel nur unter moderaten klimatischen Bedingungen.
- Dieses Produkt gehört, wie alle elektrischen Produkte, nicht in Kinderhände!
- Betreiben Sie das Produkt nicht außerhalb seiner in den technischen Daten angegebenen Leistungsgrenzen.
- Verwenden Sie das Produkt nicht in einer feuchten Umgebung und vermeiden Sie Spritzwasser
- Lassen Sie sich auf der Fahrt mit einem Kraftfahrzeug oder Sportgerät nicht durch Ihr Produkt ablenken und achten Sie auf die Verkehrslage und Ihre Umgebung.
- Der Akku ist fest eingebaut und kann nicht entfernt werden, entsorgen Sie das Produkt als Ganzes gemäß den gesetzlichen Bestimmungen.
- Werfen Sie den Akku bzw. das Produkt nicht ins Feuer.
- Verändern und/oder deformieren/erhitzen/zerlegen Sie Akkus/Batterien nicht.
- Verwenden Sie das Produkt nicht während des Ladevorgangs!

Warnung – Akku



- Verwenden Sie nur geeignete Ladegeräte oder USB-Anschlüsse zum Aufladen.
- Verwenden Sie defekte Ladegeräte oder USB-Anschlüsse generell nicht mehr und versuchen Sie nicht, diese zu reparieren.
- Überladen oder tiefentladen Sie das Produkt nicht.
- Vermeiden Sie Lagerung, Laden und Benutzung bei extremen Temperaturen und extrem niedrigem Luftdruck (wie z.B. in großen Höhen).
- Laden Sie bei längerer Lagerung regelmäßig (mind. vierteljährig) nach.

Warnung – Magnete



- Das Produkt erzeugt magnetische Felder. Personen mit Herzschrittmacher sollten vor Benutzung dieses Produktes einen Arzt zu Rate ziehen, ob die Funktion des Herzschrittmachers dadurch beeinträchtigt werden könnte.
- Bewahren Sie keine EC- oder ähnliche Karten mit Magnetstreifen in der Nähe der Ladebox oder der Ohrhörer auf. Die Daten auf den Karten können beschädigt oder gelöscht werden.

Warnung – Hohe Lautstärke



- Hoher Schalldruck!
- Es besteht das Risiko eines Gehörschadens.
- Um einen Verlust des Hörsinns zu verhindern, vermeiden Sie das Hören bei großem Lautstärkepegel über lange Zeiträume.
- Halten Sie die Lautstärke immer auf einem vernünftigen Niveau. Hohe Lautstärken können – selbst bei kurzer Dauer – zu Hörschäden führen.
- Die Benutzung des Produktes schränkt Sie in der Wahrnehmung von Umgebungsgeräuschen ein. Bedienen Sie daher während der Benutzung keine Fahrzeuge oder Maschinen.





4. Ein-/ Ausschalten

ON Drücken Sie die MFB-Taste (5) für ca. 3 Sekunden, bis die Ansage „**Power on**“ ertönt und die LED (3) blau blinkt.

OFF Zum Ausschalten drücken Sie die MFB-Taste (5) für ca. 5 Sekunden, bis die Ansage „**Power off**“ ertönt, sowie die LED (3) rot blinkt und anschließend erlischt.

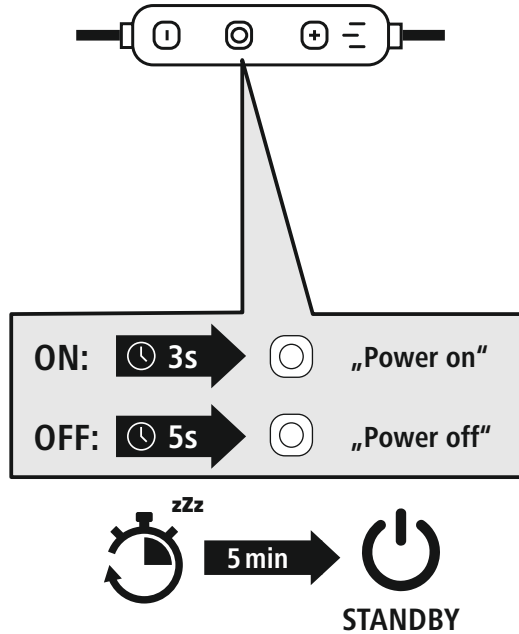

Hinweis – Automatisches Ausschalten des Produkts

Das Produkt ist mit einer Abschaltautomatik ausgestattet. Erfolgt innerhalb von 5 Minuten keine Verbindung zu Ihrem Endgerät, schaltet dieses automatisch ab.





5. Laden

Laden Sie vor dem ersten Gebrauch die Ohrhörer einmal vollständig auf.

1 Ohrhörer ausschalten und anschließen

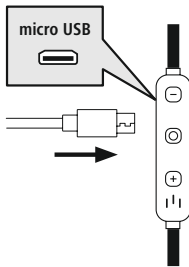

Stellen Sie sicher, dass die Ohrhörer vor dem Aufladen ausgeschaltet sind.

Schließen Sie das beiliegende USB-Ladekabel an die Ladebuchse (7) an. Schließen Sie den freien Stecker des Micro-USB Ladekabels an einem geeigneten USB Ladegerät an. Beachten Sie hierzu die Bedienungsanleitung des verwendeten USB Ladegeräts.

Ladevorgang Ohrhörer

2 Die LED (3) leuchtet während des Ladevorgangs dauerhaft rot. Nach Abschluss des Ladevorgangs leuchtet die LED (3) blau.

Es kann bis zu 2 Stunden dauern, bis der Akku vollständig aufgeladen ist.

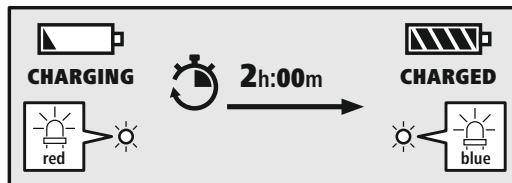

Akkukapazität

3 Bei niedrigem Akkustand der Ohrhörer blinkt die LED (3) rot und es erfolgt die Ansage „Battery Low“.

Die tatsächliche Akkulaufzeit variiert je nach Nutzung des Gerätes, den Einstellungen und den Umgebungstemperaturen (Akkus haben eine begrenzte Lebensdauer).

Hinweis

Wenn Sie das Produkt einige Monate lang nicht verwendet haben, kann es 15 – 30 Minuten dauern, bis die **Status-LED** (3) beim Ladevorgang rot leuchtet.





6. Bluetooth® Verbindung (Pairing)

Hinweis – Pairing



- Stellen Sie sicher, dass Ihr Bluetooth®-fähiges Endgerät eingeschaltet ist und dass Bluetooth® aktiviert ist.
- Beachten Sie hierzu die Bedienungsanleitung Ihres Endgerätes.

Die Ohrhörer und das Endgerät sollten nicht weiter als 1 Meter voneinander entfernt sein. Je geringer der Abstand, desto besser.

Stellen Sie sicher, dass die Ohrhörer eingeschaltet sind.

1 Prüfen Sie den Status der Status-LED (3)

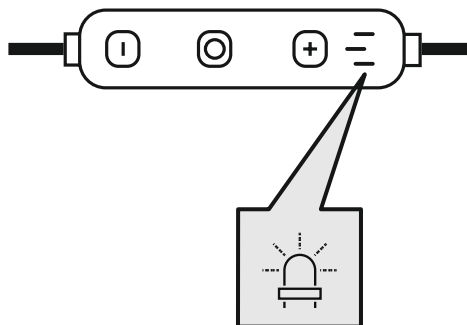

Wenn die Status-LED (3) abwechselnd blinkt und Ansage:



Die Ohrhörer suchen nach einer Bluetooth®-Verbindung.

Wenn die Status-LED (3) blinkt und Ansage:



Die Ohrhörer sind bereits mit einem Bluetooth®-Endgerät verbunden.



2 Suchen Sie mit Ihrem Endgerät nach den Ohrhörern (nur bei Erstverbindung notwendig)

Öffnen Sie auf Ihrem Endgerät die Bluetooth®-Einstellungen und warten Sie, bis in der Liste der gefundenen Bluetooth® Geräte **Hama Freedom Run** angezeigt wird.

Wählen Sie **Hama Freedom Run** aus und warten Sie, bis die Ohrhörer als verbunden in den Bluetooth®-Einstellungen Ihres Endgerätes angezeigt werden. Sie hören einen Signalton.

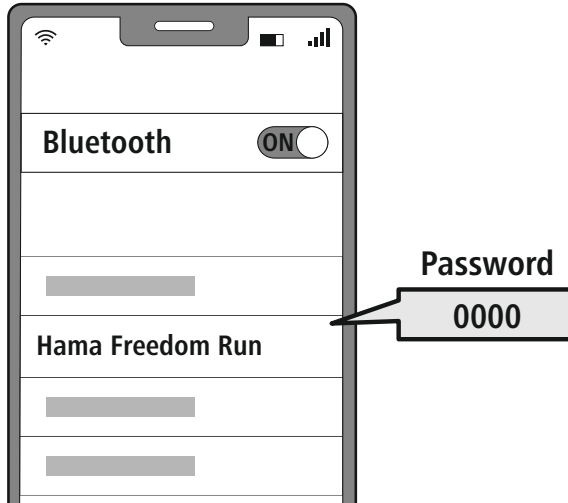

Hinweis – Bluetooth® Passwort

Manche Endgeräte benötigen für die Einrichtung der Verbindung mit einem anderen Bluetooth® Gerät ein Passwort.

- Geben Sie für die Verbindung mit dem Produkt das Passwort **0000** ein, wenn Sie zur Eingabe von Ihrem Endgerät aufgefordert werden.

3 Multipoint Technologie

Dieser Kopfhörer kann sich mit zwei Bluetooth®-fähigen Endgeräten gleichzeitig verbinden (Multipoint).



- Verbinden Sie zunächst das erste Endgerät mit dem Kopfhörer.
- Deaktivieren Sie anschließend die Bluetooth®-Funktion auf diesem Endgerät.
- Verbinden Sie dann das zweite Endgerät mit dem Kopfhörer.
- Aktivieren Sie die Bluetooth®-Funktion auf dem ersten Endgerät erneut. Der Kopfhörer verbindet sich dann auch mit diesem Endgerät.

7. Bedienelemente

Hinweis

- Beachten Sie, dass die Unterstützung einiger Funktionen von Ihrem Endgerät abhängig ist.
- Beachten Sie hierzu die Bedienungsanleitung Ihres Endgerätes.



7.1 Voice Assistant Funktion

Siri/
Google



Drücken und halten Sie die MFB-Taste (5) für ca. 2 Sekunden, um eine Kommunikation mit Ihrem Siri oder Google Assistant zu starten. Sobald Sie einen Signalton hören, ist Ihr Voice Assistant bereit, Sie zu unterstützen.

Hinweis – Siri

Siri ist nur auf geeigneten Endgeräten mit iOS 5 (ab iPhone 4s) oder höher verfügbar.



Hinweis – Google Assistant

- Der **Google Assistant** ist nur auf geeigneten Endgeräten mit **Android 5.0 oder höher** verfügbar mit Google Play Services, >1.5GB freien Speicher und einer Mindestbildschirmauflösung von 720P.
- Die **Google Assistant App** muss auf Ihrem Endgerät verfügbar sein und als Standardsprachassistent eingestellt sein.



7.2 Freisprechfunktion

Es besteht die Möglichkeit, die Ohrhörer wie eine Freisprecheinrichtung für Ihr Endgerät zu verwenden.

1 Anruf tätigen

Wählen Sie die Nummer direkt über Ihr Endgerät, um einen Anruf zu tätigen.

2 Anruf annehmen



Drücken Sie einmal die MFB-Taste (5), um einen eingehenden Anruf anzunehmen.

3 Anruf ablehnen



Drücken Sie zweimal die MFB-Taste (5) oder nutzen Sie Ihr Endgerät, um einen eingehenden Anruf abzulehnen.

4 Anruf beenden



Drücken Sie während des Gesprächs einmal die MFB-Taste (5), um den Anruf zu beenden.

5 Wahlwiederholung

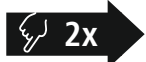

Drücken Sie zweimal die MFB-Taste (5), um die zuletzt gewählte Rufnummer erneut zu wählen.







Hinweis

Die Funktion „Wahlwiederholung“ ist nur für das Endgerät verfügbar, welches im Multipairing zuerst verbunden wurde.









7.3 Audiowiedergabe

- 1 **Starten Sie die Wiedergabe auf Ihrem Endgerät.**
- 2 **Play / Pause**
  Drücken Sie einmal die MFB-Taste (5), um die Audio-Wiedergabe anzuhalten oder zu starten.
- 3 **Nächster Titel**
  Drücken und halten Sie die +-Taste (4) für ca. 2 Sekunden, um zum nächsten Titel zu springen.
- 4 **Vorheriger Titel**
  Drücken und halten Sie die --Taste (6) für ca. 2 Sekunden, um zum vorherigen Titel zu springen.



7.4 Lautstärkeregelung

- 1 **Lautstärke erhöhen**
  Drücken Sie einmal die +-Taste (4), um die Lautstärke zu erhöhen. Bei Erreichen der maximalen Lautstärke erfolgt die Ansage „**Maximum Volume**“.
- 2 **Lautstärke reduzieren**
  Drücken Sie einmal die --Taste (6), um die Lautstärke zu reduzieren. Bei Erreichen der minimalen Lautstärke hören Sie „**beep beep**“.



8. Technische Daten

Bluetooth® Ohrhörer	
Bluetooth Technologie	Bluetooth® v5.0
Unterstützte Profile	A2DP V1.3 / AVRCP V1.6 / HFP V1.7
Frequenz für die Bluetooth®-Übertragungen	2402 – 2480 MHz
Reichweite	< 10 m
Akku	
Batterietyp	3,7V Li-Polymer
Min. Kapazität	57 mAh
Stromaufnahme	max. 5 V $\overline{\text{---}}$ 45 mA
Ladezeit	2 h
Ruhezustand *	180 d
Musikzeit *	6 h
Gesprächszeit *	5,5 h
Gewicht	14,5 g

* nach voller Ladung



9. Wartung und Pflege

Reinigen Sie dieses Produkt nur mit einem fusselfreien, leicht feuchten Tuch und verwenden Sie keine aggressiven Reiniger.

10. Haftungsausschluss

Die Hama GmbH & Co KG übernimmt keinerlei Haftung oder Gewährleistung für Schäden, die aus unsachgemäßer Installation, Montage und unsachgemäßem Gebrauch des Produktes oder einer Nichtbeachtung der Bedienungsanleitung und/oder der Sicherheitshinweise resultieren.

11. Service und Support

Bitte wenden Sie sich bei Fragen zum Produkt gerne an die Hama-Produktberatung.

Hotline: +49 9091 502-0 (Deu/Eng)

Weitere Supportinformationen finden Sie hier: www.hama.com

12. Konformitätserklärung

CE Hiermit erklärt die Hama GmbH & Co KG, dass der Funkanlagentyp [00184121] der Richtlinie 2014/53/EU entspricht. Der vollständige Text der EU-Konformitätserklärung ist unter der folgenden Internetadresse verfügbar:

www.hama.com -> 00184121 -> Downloads.

Frequenzband/Frequenzbänder	2402 MHz – 2480 MHz
Abgestrahlte maximale Sendeleistung	2.5mW E.I.R.P.

F Mode d'emploi



Nous vous remercions d'avoir choisi un produit Hama !

Veuillez prendre le temps de lire l'ensemble des remarques et consignes suivantes. Veuillez conserver ce mode d'emploi à portée de main afin de pouvoir le consulter en cas de besoin. Transmettez-le au nouveau propriétaire avec l'appareil le cas échéant.

Éléments de commande et d'affichage

1. Écouteurs
2. Microphone
3. LED d'état
4. Touche +
5. Touche multifonctions (MFB)
6. Touche -
7. Port micro-USB
8. Gestionnaire de câbles

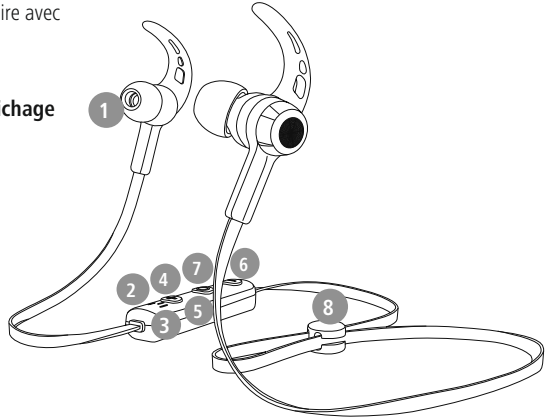

1. Explication des symboles d'avertissement et des remarques

Avertissement



Ce symbole est utilisé pour indiquer des consignes de sécurité ou pour attirer votre attention sur des dangers et risques particuliers.

Remarque



Ce symbole est utilisé pour indiquer des informations supplémentaires ou des remarques importantes.

2. Contenu de l'emballage

- 1 paire d'écouteurs Bluetooth® "Freedom Run"
- 1 câble de charge USB
- 3 paires d'embout de différentes tailles (S/M/L)
- 2 paires de crochets auriculaires à des tailles variées (M/L)
- 1 clip de câble
- 1 notice d'utilisation
- 1 notice de mises en garde et de sécurité

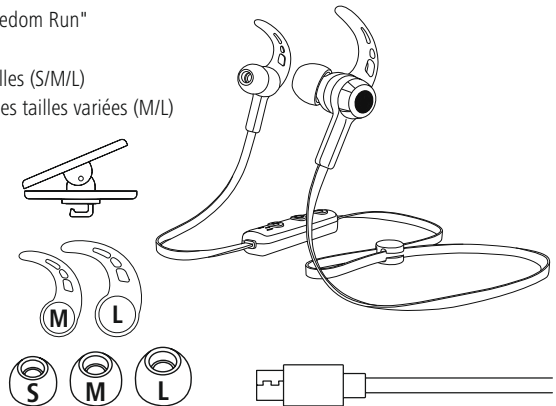
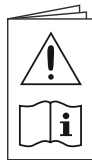



3. Consignes de sécurité

- Ce produit est destiné à une utilisation domestique non commerciale.
- L'emploi du produit est exclusivement réservé à sa fonction prévue.
- Les enfants doivent être surveillés afin de s'assurer qu'ils ne jouent pas avec le produit.
- N'utilisez pas le produit dans des zones où les appareils électroniques ne sont pas autorisés.
- Ne tentez pas de réparer le produit vous-même ni d'effectuer des travaux d'entretien. Déléguez tous travaux d'entretien à des techniciens qualifiés.
- Ne tentez pas d'ouvrir le produit en cas de détérioration et cessez de l'utiliser.
- Ne pliez pas et n'écrasez pas le câble.
- Protégez le produit des secousses violentes et évitez tout choc ou toute chute.
- Recyclez les matériaux d'emballage conformément aux prescriptions locales en vigueur.
- N'apportez aucune modification au produit. Toute modification vous ferait perdre vos droits de garantie.
- Protégez le produit de toute saleté, humidité, surchauffe et utilisez-le uniquement dans des environnements secs.
- N'utilisez pas le produit à proximité immédiate d'un chauffage, d'autres sources de chaleur ou à la lumière directe du soleil.
- Utilisez l'article dans des conditions climatiques modérées uniquement.
- Cet appareil, comme tout appareil électrique, doit être gardé hors de portée des enfants !
- N'utilisez pas le produit en dehors des limites de puissance indiquées dans les caractéristiques techniques.
- N'utilisez pas l'appareil dans un environnement humide et évitez les projections d'eau.
- Ne vous laissez pas distraire par votre produit sur la route en voiture ou avec votre équipement sportif et soyez attentifs aux conditions de circulation et à votre environnement.
- La batterie est installée de manière permanente et ne peut pas être retirée ; éliminer l'ensemble du produit conformément aux dispositions légales.
- Ne jetez pas la batterie ou le produit au feu.
- Ne modifiez pas et/ou ne déformez/chauffez/démontez pas les batteries/piles.
- N'utilisez pas le produit pendant le processus de charge !

Avertissement - Batterie



- Utilisez exclusivement un chargeur approprié ou une connexion USB pour la recharge.
- N'utilisez plus des chargeurs ou des ports USB défectueux et n'essayez pas de les réparer.
- Ne surchargez ou ne déchargez pas totalement le produit.
- Évitez le stockage, le chargement et l'utilisation du produit à des températures extrêmes et à des pressions atmosphériques extrêmement basses (comme en haute altitude par exemple).
- Rechargez régulièrement (au moins tous les trois mois) si l'appareil est entreposé pendant une période prolongée.

Avertissement - Aimants



- Ce produit génère des champs magnétiques. Avant d'utiliser ce produit, toute personne portant un stimulateur cardiaque doit se faire conseiller par un médecin car le fonctionnement du stimulateur cardiaque pourrait en être affecté.
- Ne rangez pas de cartes bancaires ou similaires avec bandes magnétiques à proximité du boîtier de charge ou des écouteurs. Les données des cartes sont susceptibles d'être endommagées, voire supprimées.

Avertissement : volume excessif



- Pression sonore élevée !
- Il existe un risque de troubles auditifs.
- Afin d'éviter toute perte d'audition, évitez l'écoute à un volume élevé pendant de longues périodes.
- Maintenez toujours le volume à un niveau raisonnable. Un volume excessif - même à courte durée - est susceptible d'endommager votre ouïe.
- L'utilisation du produit limite votre perception des bruits ambiants. N'utilisez donc aucun véhicule ou aucune machine pendant son utilisation.





4. Mise en marche/arrêt

ON Appuyez sur la touche MFB (5) pendant environ 3 secondes, jusqu'à ce que l'annonce **"Power on"** retentisse et que la LED (3) clignote en bleu.

OFF Pour arrêter l'appareil, appuyez sur la touche MFB (5) pendant environ 5 secondes jusqu'à ce que l'annonce **"Power off"** retentisse et que la LED clignote en rouge (3), puis s'éteigne.

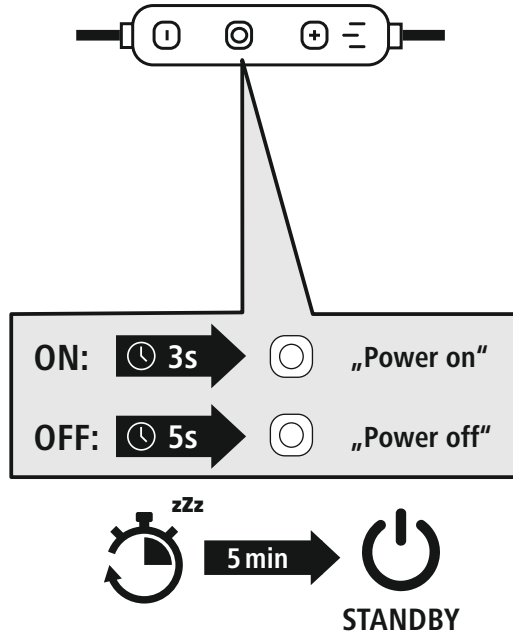

Remarque – Arrêt automatique du produit

Le produit est doté d'un système d'arrêt automatique. Il se désactive ainsi automatiquement en l'absence de connexion à votre appareil pendant 5 minutes.





5. Chargement

Chargez complètement les écouteurs une fois avant la première utilisation.

1 Arrêt et raccordement des écouteurs

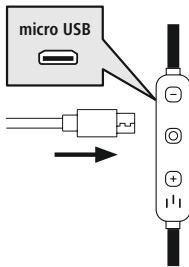

Assurez-vous que les écouteurs sont éteints avant de les recharger. Raccordez le câble de charge USB fourni au port de charge (7). Branchez la fiche mâle libre du câble de recharge micro-USB sur un chargeur USB approprié. Reportez-vous au mode d'emploi du chargeur USB que vous utilisez.

2 Processus de charge des écouteurs

La LED (3) s'allume de façon fixe en rouge pendant le processus de charge.

Une fois le processus de charge terminé, la LED (3) s'allume en bleu.

La recharge complète de la batterie peut prendre jusqu'à 2 heures.

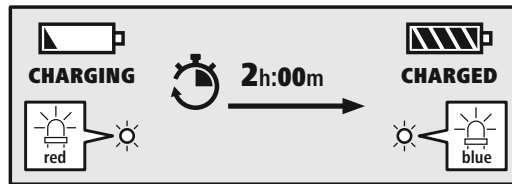

3 Capacité de la batterie

En cas d'autonomie faible de la batterie des écouteurs, la LED (3) clignote en rouge et l'annonce "Battery Low" retentit.

La durée de vie réelle de la batterie varie en fonction de l'utilisation de l'appareil, des réglages et des températures ambiantes (les batteries ont une durée de vie limitée).

Remarque

Lorsque le produit reste inutilisé pendant quelques mois, il peut s'écouler 15 à 30 minutes avant que la **LED d'état** (3) ne s'allume en rouge lors du processus de charge.





6. Connexion Bluetooth® (couplage)

Remarque – Couplage



- Assurez-vous que votre appareil compatible Bluetooth® est allumé et que le Bluetooth® est activé.
- Veuillez consulter le mode d'emploi de votre appareil à ce sujet.

Les écouteurs et l'appareil final ne doivent pas se trouver à plus de 1 mètre les uns des autres. Plus la distance est réduite, mieux c'est.

Assurez-vous que les écouteurs sont en marche.

1 Vérifiez le statut de la LED d'état (3).

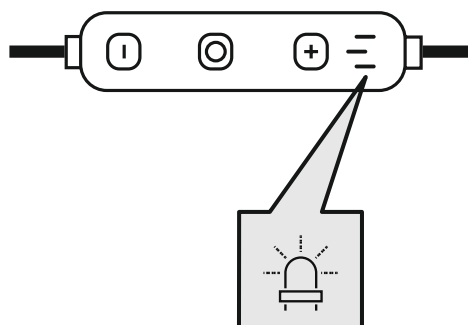

Lorsque la LED d'état (3) clignote par intermittence et que l'annonce suivante retentit :



les écouteurs recherchent une connexion Bluetooth®.

Lorsque la LED d'état (3) clignote et que l'annonce suivante retentit :



les écouteurs sont déjà connectés à un appareil Bluetooth®.



2 Rechercher les écouteurs avec votre appareil (uniquement pour la première connexion)

Ouvrez le menu des paramètres Bluetooth® sur votre appareil et attendez que les écouteurs **Hama Freedom Run** apparaissent dans la liste des appareils Bluetooth® détectés.

Sélectionnez **Hama Freedom Run**, puis patientez jusqu'à ce que les écouteurs apparaissent comme étant connectés dans les réglages Bluetooth® de votre appareil. Vous entendrez alors un signal sonore.

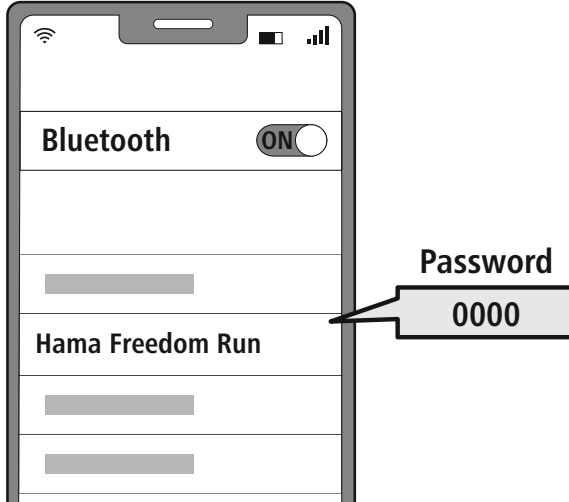

Remarque – Mot de passe Bluetooth®

Certains appareils requièrent un mot de passe pour l'établissement de la connexion avec un appareil Bluetooth®.

- Saisissez le mot de passe **0000** lors de la connexion avec les écouteurs dans le cas où l'appareil final exige la saisie d'un mot de passe.

3 Technologie multipoint

Ce casque peut être connecté simultanément avec deux appareils compatibles Bluetooth® (multipoint).



- Commencez par connecter votre premier appareil au casque.
- Désactivez ensuite la fonction Bluetooth® de cet appareil.
- Connectez ensuite votre deuxième appareil au casque.
- Réactivez la fonction Bluetooth® sur votre premier appareil. Le casque se connecte alors également avec cet appareil.

7. Éléments de commande

Remarque

- Veuillez noter que la compatibilité de chaque fonction dépend de votre appareil.
- Veuillez consulter le mode d'emploi de votre appareil à ce sujet.



7.1 Fonction d'assistant vocal

Siri/
Google



Maintenez appuyée la touche MFB (5) pendant environ 2 secondes pour commencer une communication avec Siri ou l'Assistant Google. Dès que vous entendez un signal sonore, votre assistant vocal est prêt à vous assister.

Remarque – Siri

Siri est uniquement disponible sur les appareils disposant d'iOS 5 (à partir de l'iPhone 4s) ou d'une version ultérieure.



Remarque – Assistant Google

- L'**Assistant Google** est uniquement disponible sur des appareils adaptés disposant d'**Android 5.0 ou d'une version ultérieure** avec Google Play Services, > 1,5 Go de mémoire disponible et une résolution d'écran minimale de 720P.
- L'**application Assistant Google** doit être disponible sur votre appareil et être paramétrée comme assistant vocal standard.



7.2 Fonction mains-libres

Il est possible d'utiliser les écouteurs comme un kit mains libres pour votre appareil final.

1 Passer des appels

Composez le numéro directement sur votre appareil final afin de passer un appel.

2 Répondre à un appel



Appuyez une fois sur la touche MFB (5) afin de répondre à un appel entrant.

3 Refuser un appel



Appuyez deux fois sur la touche MFB (5) ou utilisez votre appareil pour rejeter un appel entrant.

4 Terminer l'appel



Pendant la conversation, appuyez une fois sur la touche MFB (5) afin de mettre fin à l'appel.

5 Répétition du dernier appel



Appuyez deux fois sur la touche MFB (5) afin de recomposer le dernier numéro composé.







Remarque

La fonction "Répétition des derniers appels" est uniquement disponible pour l'appareil final qui a été connecté en premier en cas de couplage multiple.









7.3 Lecture audio

- 1 Lancez la lecture sur votre appareil final.
- 2 Lecture/pause
  Appuyez une fois sur la touche MFB (5) afin d'arrêter ou de lancer la lecture audio.
- 3 Titre suivant
  Appuyez sur la touche + (4) et maintenez-la appuyée pendant environ 2 secondes afin de passer au titre suivant.
- 4 Titre précédent
  Maintenez appuyée la touche -- (6) pendant environ 2 secondes, pour passer au titre précédent.



7.4 Réglage du volume

- 1 Augmentation du volume
  Appuyez une fois sur la touche + (4) afin d'augmenter le volume. Si le volume maximum est atteint, l'annonce "**Maximum Volume**" retentit.
- 2 Réduire le volume
  Appuyez une fois sur la touche -- (6) afin de baisser le volume. Lorsque le volume minimal est atteint, vous entendrez "**bip bip**".



8. Caractéristiques techniques

Écouteurs Bluetooth®	
Technologie Bluetooth	Bluetooth® v5.0
Profils pris en charge	A2DP V1.3 / AVRCP V1.6 / HFP V1.7
Fréquence pour le Bluetooth®-Bluetooth®	2402 – 2480 MHz
Portée	< 10 m
Batterie	
Type de batterie	3,7 V lithium-polymère
Capacité min.	57 mAh
Consommation de courant	max. 5 V $\bar{\text{---}}$ 45 mA
Temps de charge	2 h
Mode veille *	180 j
Durée d'écoute de la musique *	6 h
Temps de conversation *	5,5 h
Poids	14,5 g

* après une charge complète



9. Soins et entretien

Nettoyez le produit uniquement à l'aide d'un chiffon non pelucheux légèrement humide ; évitez tout détergent agressif.

10. Exclusion de responsabilité

La société Hama GmbH & Co KG décline toute responsabilité en cas de dommages provoqués par une installation, un montage ou une utilisation non conformes du produit ou encore provoqués par le non-respect des consignes du mode d'emploi et/ou des consignes de sécurité.

11. Service clientèle et assistance

En cas de question concernant le produit, veuillez vous adresser au service de conseil produits de Hama. Ligne téléphonique directe : +49 9091 502-0 (allemand/anglais)

Vous trouverez de plus amples informations concernant l'assistance sur notre site internet : www.hama.com

12. Déclaration de conformité

CE Le soussigné, Hama GmbH & Co KG, déclare que l'équipement radioélectrique du type [00184121] est conforme à la directive 2014/53/UE. Le texte complet de la déclaration UE de conformité est disponible à l'adresse internet suivante :

www.hama.com -> 00184121 -> Downloads.

Bandes de fréquences	2402 MHz – 2480 MHz
Puissance d'émission émise maximale	2.5mW E.I.R.P.



¡Gracias por adquirir un producto de Hama!
Lea primero las siguientes instrucciones e indicaciones. Después, guarde estas instrucciones de manejo en un lugar seguro para poder consultarlas cuando sea necesario. Si vende el aparato, entregue estas instrucciones de manejo al nuevo propietario.

Elementos de control e indicadores

1. Auriculares
2. Micrófono
3. LED de estado
4. Botón +
5. Botón multifunción (MFB)
6. Botón -
7. Conexión Micro USB
8. Organizador de cables

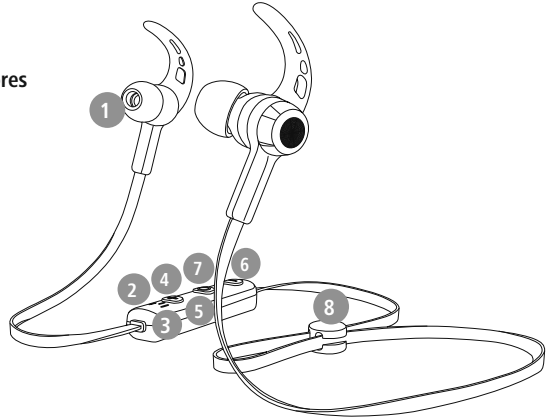

1. Explicación de los símbolos de aviso y de las indicaciones

Advertencia



Se utiliza para identificar indicaciones de seguridad o para llamar la atención sobre peligros y riesgos especiales.

Nota



Se utiliza para indicar información adicional o indicaciones importantes.

2. Contenido del paquete

- Unos auriculares Bluetooth® "Freedom Run"
- Un cable de carga USB
- Tres pares de almohadillas para oído de diferentes tallas (S, M, L)
- Dos pares de ganchos para oreja en diferentes tamaños (M, L)
- Un clip para cable
- Una guía de inicio rápido
- Un documento de advertencias e instrucciones de seguridad

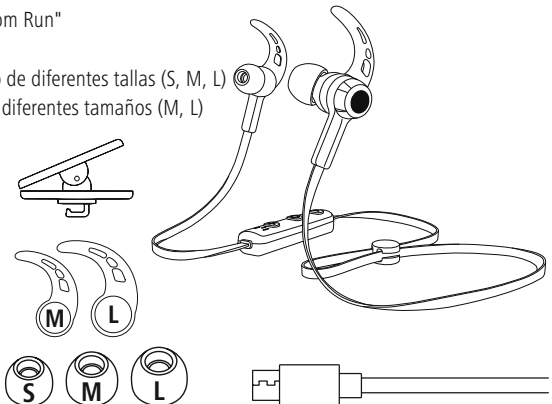



3. Indicaciones de seguridad

- Este producto está previsto para usarlo en el ámbito privado y no comercial del hogar.
- Utilice el producto exclusivamente para el fin previsto.
- Evite que los niños jueguen con el producto.
- No utilice el producto en áreas donde no se permitan aparatos electrónicos.
- No intente mantener ni reparar el producto por cuenta propia. Encargue cualquier trabajo de mantenimiento al personal especializado competente.
- No abra el producto ni siga utilizándolo en caso de presentar daños.
- No pliegue ni aplaste el cable.
- No deje caer el producto ni lo someta a sacudidas fuertes.
- Deseche el material de embalaje de conformidad con las normativas locales vigentes en materia de eliminación de desechos.
- No realice cambios en el producto. Ello conllevaría la pérdida de todos los derechos de garantía.
- Proteja el producto de la suciedad, la humedad y el sobrecalentamiento y utilícelo solo en entornos secos.
- No utilice el producto junto a sistemas de calefacción, otras fuentes de calor ni expuesto a la luz solar directa.
- Use el artículo únicamente cuando las condiciones climáticas sean moderadas.
- Este producto, como todos los productos eléctricos, no debe estar en manos de los niños.
- No utilice el producto fuera de los límites de potencia indicados en los datos técnicos.
- No utilice el producto en entornos húmedos y evite el contacto con las salpicaduras de agua.
- No permite que su producto le distraiga si, por ejemplo, está conduciendo un automóvil o usando equipos deportivos, y preste atención al tráfico y el entorno que le rodea.
- La batería está instalada de manera permanente y no puede retirarse; deseche el producto de manera íntegra de conformidad con las disposiciones legales vigentes.
- No eche la batería o el producto al fuego.
- No modifique ni deforme/caliente/desensamble las pilas recargables/baterías.
- No use el producto durante el proceso de carga.

Aviso: batería



- Utilice únicamente cargadores adecuados o conexiones USB para cargar el dispositivo.
- No utilice cargadores ni conexiones USB defectuosos; asimismo, no intente repararlos.
- No sobrecargue ni descargue totalmente el producto.
- Evite almacenar, cargar o usar las pilas en condiciones de temperatura extrema o de presión atmosférica extremadamente baja como, por ejemplo, a grandes alturas.
- Recárguelo con regularidad (al menos cada tres meses) si va a estar almacenado durante mucho tiempo.

Advertencia - Magnetismo



- El producto genera campos magnéticos. Antes de utilizar este producto, aquellas personas con marcapasos deberán consultar a un médico si la función del marcapasos podría verse afectada.
- No guarde las tarjetas de crédito o similares que cuenten con bandas magnéticas cerca de la estación de carga o de los auriculares. Los datos de las tarjetas pueden sufrir deterioros o incluso borrarse por completo.

Advertencia - Volumen alto



- ¡Alta presión acústica!
- Existe el riesgo de que se produzcan daños auditivos.
- Para prevenir una pérdida de audición, evite escuchar a altos niveles de volumen durante largos períodos de tiempo.
- Mantenga siempre el volumen a un nivel razonable. Los volúmenes altos pueden causar daños auditivos, también en caso de exposición breve a ellos.
- El uso del producto le limita la percepción de ruidos del entorno. Por ello, mientras los utiliza no conduzca o use máquinas.





4. Encendido/ apagado

ON Pulse el botón MFB (5) durante aproximadamente 3 segundos hasta que suene el mensaje **"Power ON"** y parpadee el LED (3) en azul.

OFF Para apagar, pulse el botón MFB (5) durante unos 5 segundos hasta que se escuche **"Power off"**, el LED (3) parpadea en rojo y luego se apaga.

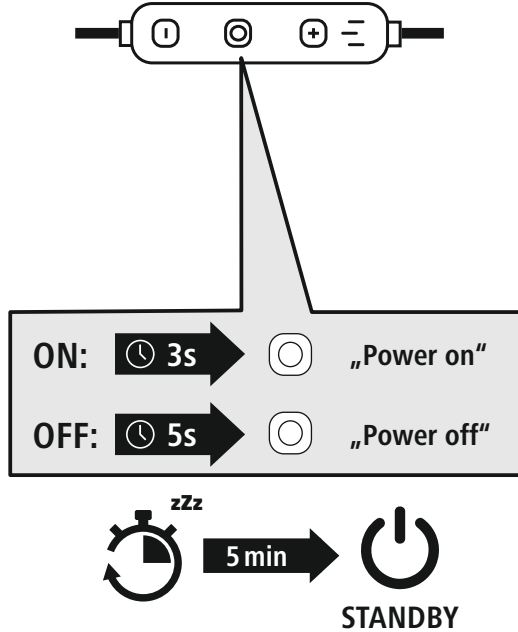

Nota – Apagado automático del producto

El producto cuenta con una función de apagado automático. Tras 5 minutos sin conexión con el dispositivo terminal, se apagan automáticamente.





5. Carga

Cargue el auricular por completo antes de utilizarlo por primera vez.

1 Apagar y conectar los auriculares

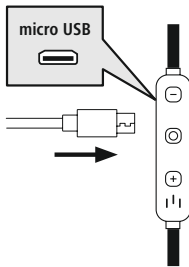

Asegúrese de que los auriculares estén apagados antes de cargarlos. Conecte el cable de carga USB suministrado a la toma de carga (7). Conecte el enchufe libre del cable de carga micro-USB a un cargador USB adecuado. Consulte el manual de instrucciones del cargador USB utilizado.

2 Carga de los auriculares

El LED (3) se ilumina continuamente en rojo durante el proceso de carga.

Cuando el proceso de carga se completa, el LED (3) se ilumina en azul.

La batería puede tardar hasta 2 horas en cargarse completamente.

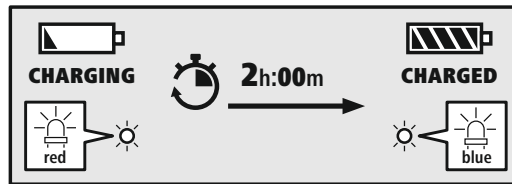

3 Capacidad de la batería

Cuando el nivel de batería de los auriculares es bajo, el LED (3) parpadea en rojo y sigue el mensaje "Battery Low".

La duración real de la batería varía en función del uso del aparato, así como de los ajustes y las temperaturas ambiente (las baterías tienen una vida útil limitada).

Nota

Si no ha utilizado el producto durante unos meses, el **LED de estado (3)** puede tardar entre 15 y 30 minutos en encenderse en rojo durante la carga.





6. Conexión Bluetooth® (emparejamiento)

Nota – Emparejamiento



- Asegúrese de que su terminal compatible con Bluetooth® está encendido y de que se ha activado el modo Bluetooth®.
- Observe también las instrucciones de uso de su terminal.

Los auriculares y el terminal no deben estar a más de 1 metro de distancia. Cuanto menor sea la distancia, mejor funcionamiento.

Asegúrese de que los auriculares están encendidos.

1 Compruebe el LED de estado (3).

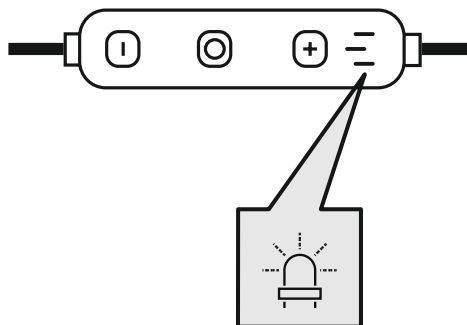

Quando los LED de estado (3) parpadea alternativamente y se emite un aviso:



los auriculares están buscando una conexión Bluetooth®.

Quando el LED de estado (3) parpadea y se escucha:



los auriculares ya están conectados a un terminal Bluetooth®.



2 Busque los auriculares con su dispositivo terminal (sólo necesario para la conexión inicial)

Abra la configuración de Bluetooth® en su dispositivo final y espere hasta que aparezca **Hama Freedom Run** en la lista de dispositivos Bluetooth® encontrados.

Seleccione **Hama Freedom Run** y espere hasta que los auriculares se muestren como conectados en la configuración Bluetooth de su terminal. Escuchará una señal.

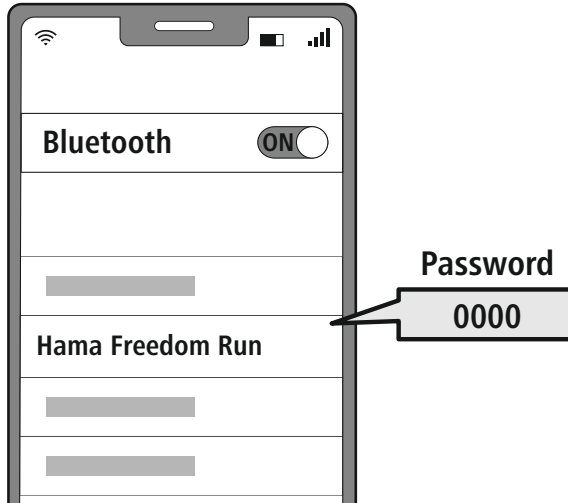

Nota – contraseña para Bluetooth®

Algunos terminales requieren una contraseña para la configuración de la conexión con otro dispositivo Bluetooth®.

- Introduzca la contraseña **0000** para conectar el correspondiente terminal al producto si el terminal lo requiere.

3 Tecnología multipunto

Estos auriculares pueden conectarse a dos dispositivos con Bluetooth® simultáneamente (multipunto).



- Primero conecte el primer dispositivo terminal a los auriculares.
- A continuación, desactive la función Bluetooth® en este dispositivo terminal.
- Después, conecte el segundo dispositivo terminal a los auriculares.
- Vuelva a activar la función Bluetooth® en el primer dispositivo terminal. Los auriculares también se conectan a esta terminal.

7. Controles

Nota

- Tenga en cuenta que el soporte de algunas funciones depende de su dispositivo terminal.
- Observe también las instrucciones de uso de su terminal.



7.1 Función de asistente de voz

Siri/
Google



Mantenga pulsado el botón MFB (5) durante unos 2 segundos, para iniciar la comunicación con Siri o el Asistente de Google. En cuanto oiga una señal, el asistente de voz estará listo para ayudarle.

Nota – Siri

Siri sólo está disponible en dispositivos con iOS 5 (iPhone 4s y posteriores) o superior.



Nota – Asistente de Google

- El **Asistente de Google** sólo está disponible en dispositivos con **Android 5.0** o superior con los servicios de Google Play, >1,5 GB de memoria libre y una resolución de pantalla mínima de 720P.
- La aplicación **Asistente de Google** debe estar disponible en el dispositivo y configurada como el asistente de idioma predeterminado.



7.2 Modo manos libres:

Los auriculares se pueden utilizar como dispositivo manos libres para su teléfono móvil.

1 Realizar una llamada

Marque el número directamente desde su terminal para hacer una llamada.

2 Aceptar una llamada



Pulse el botón MFB (5) una vez para responder a una llamada entrante.

3 Rechazar una llamada



Pulse dos veces la tecla MFB (5) o utilice su terminal para rechazar una llamada entrante.

4 Finalizar una llamada



Durante la llamada, pulse el botón MFB una vez (5) para finalizar la llamada.

5 Marcar de nuevo



Pulse dos veces el botón MFB (5) para volver a marcar el número de teléfono seleccionado.







Nota

La función de "Rellamada" sólo está disponible para el dispositivo terminal que se conectó por primera vez en multipunto.









7.3 Reproducción de audio

- 1 Inicie la reproducción desde su terminal.
- 2 **Reproducción/Pausa**
  Pulse el botón MFB (5) una vez para pausar o iniciar la reproducción de audio.
- 3 **Siguiente pista**
  Presione y mantenga pulsado el botón +- (4) durante unos 2 segundos para saltar a la siguiente pista.
- 4 **Pista anterior**
  Mantenga pulsado el botón -- (6) durante aprox. 2 segundos para saltar a la pista anterior.



7.4 Regulación de volumen

- 1 **Subir el volumen**
  Presione el botón +- (4) una vez para aumentar el volumen. Cuando se alcanza el volumen máximo, sigue el aviso "**Maximum Volume**".
- 2 **Reducir el volumen**
  Pulse una vez el botón -- (6) para bajar el volumen. Cuando se alcance el volumen mínimo, se escuchará "**beep beep**".



8. Datos técnicos

Auriculares Bluetooth®	
Tecnología Bluetooth	Bluetooth® v5.0
Perfiles soportados	A2DP V1.3 / AVRCP V1.6 / HFP V1.7
Frecuencia para Bluetooth®- Transferencia	2402 – 2480 MHz
Alcance	< 10 m
Batería	
Tipo de batería	3,7 V polímero de litio
Capacidad mínima	57 mAh
Consumo de corriente	máx. 5 V --- 45 mA
Tiempo de carga	2 h
Duración en inactividad *	180 d
Duración de reproducción *	6 h
Duración de llamadas *	5,5 h
Peso	14,5 g

*Tras carga completa



9. Mantenimiento y cuidado

Limpie este producto solo con un paño ligeramente humedecido que no deje pelusas y no utilice detergentes agresivos.

10. Exclusión de responsabilidad

La empresa Hama GmbH & Co KG no se responsabiliza ni concede garantía alguna por los daños que se deriven de una instalación, montaje o manejo incorrectos del producto o por la inobservancia de las instrucciones de uso o de las indicaciones de seguridad.

11. Servicio y asistencia

Si tiene alguna pregunta sobre el producto, puede ponerte en contacto con el departamento de asesoramiento de productos de la empresa Hama.

Línea directa: +49 9091 502-0 (alemán e inglés)

12. Declaración de conformidad

CE Por la presente, Hama GmbH & Co KG declara que el tipo de equipo radioeléctrico [00184121] es conforme con la Directiva 2014/53/UE. El texto completo de la declaración UE de conformidad está disponible en la siguiente dirección de Internet:

www.hama.com -> 00184121 -> Downloads.

Banda o bandas de frecuencia	2402 MHz – 2480 MHz
Potencia máxima de radiofrecuencia	2,5 mW E.I.R.P.



Hartelijk dank dat u voor een product van Hama hebt gekozen!

Neem de tijd om de volgende aanwijzingen en instructies volledig door te lezen. Berg deze gebruiksaanwijzing vervolgens op een goede plek op zodat u hem als naslagwerk kunt gebruiken.

Mocht u het toestel verkopen, geeft u dan ook deze gebruiksaanwijzing aan de nieuwe eigenaar.

Bedieningselementen en weergaven/indicaties

1. Oortelefoons
2. Microfoon
3. Status-led
4. + toets
5. Multifunctionele toets (MFB)
6. - toets
7. Micro-USB-aansluiting
8. Kabelmanager

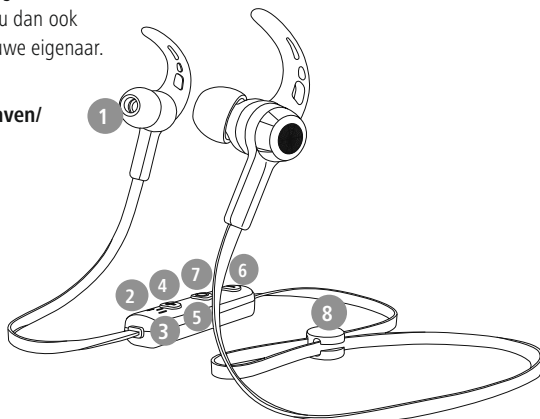

1. Verklaring van waarschuwingssymbolen en instructies

Waarschuwing



Wordt gebruikt om veiligheidsinstructies te markeren of om op bijzondere gevaren en risico's te attenderen.

Aanwijzing



Wordt gebruikt om extra informatie of belangrijke aanwijzingen te markeren.

2. Inhoud van de verpakking

- 1x Bluetooth® oortelefoon "Freedom Run"
- 1x USB-oplaadkabel
- 3 paar oorkussens in verschillende maten (S, M, L)
- 2 paar silicone earhooks in verschillende maten (M/ L)
- 1x kabelclip
- 1x korte handleiding
- 1x waarschuwings- en veiligheidsinstructies

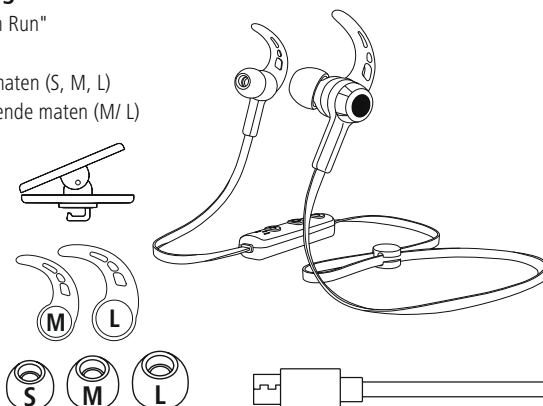



3. Veiligheidsinstructies

- Het product is bedoeld voor huishoudelijk, niet-commercieel gebruik.
- Gebruik het product alleen voor het beoogde doel.
- Kinderen moeten onder toezicht staan om ervoor te zorgen dat ze niet met het product spelen.
- Gebruik het product niet op plaatsen waar elektronische apparaten niet zijn toegestaan.
- Probeer het product niet zelf te onderhouden of te repareren. Laat onderhouds- en reparatiewerkzaamheden door vakpersoneel uitvoeren.
- Open het product niet en gebruik het niet meer bij beschadigingen.
- Knik of klem de kabel niet.
- Laat het product niet vallen en stel het niet bloot aan zware schokken of stoten.
- Voer het verpakkingsmateriaal direct en overeenkomstig de lokaal geldende afvoervoorschriften af.
- Verander niets aan het product. Daardoor vervalt elke aanspraak op garantie.
- Bescherm het product tegen vuil, vocht en oververhitting en gebruik het alleen in droge omgevingen.
- Gebruik het product niet in de onmiddellijke nabijheid van de verwarming, andere warmtebronnen of in direct zonlicht.
- Gebruik het artikel alleen in gematigde klimatologische omstandigheden.
- Dit product dient, zoals alle elektrische producten, buiten het bereik van kinderen te worden gehouden!
- Gebruik het product niet buiten de in de technische gegevens vermelde vermogensgrenzen.
- Gebruik het product niet in een vochtige omgeving en vermijd spatwater.
- Laat u niet door het product afleiden tijdens het autorijden of sporten en let op de verkeerssituatie en uw omgeving.
- De accu is vast geïnstalleerd en kan niet worden verwijderd, gooi het product als geheel weg in overeenstemming met de wettelijke bepalingen.
- Gooi de accu resp. het product niet in vuur.
- U mag de accu's/batterijen niet wijzigen en/of vervormen/verhitten/demonteren.
- Gebruik het product niet terwijl het wordt opgeladen!

Waarschuwing – Accu



- Gebruik alleen geschikte opladers of USB-aansluitingen voor het opladen.
- Gebruik nooit defecte opladers of defecte USB-aansluitingen en probeer deze niet te repareren.
- U mag het product niet overladen of diepontladen.
- Vermijd opslag, opladen en gebruik bij extreme temperaturen en extreem lage luchtdruk (bijv. op grote hoogte).
- Laad de accu regelmatig op (minstens driemaandelijks) tijdens langdurige opslag.

Waarschuwing – magneet



- Het product genereert magnetische velden. Personen met een pacemaker dienen vóór het gebruik van dit product een arts om advies te vragen of het functioneren van de pacemaker er negatief door kan worden beïnvloed.
- Bewaar geen pinpassen of soortgelijke kaarten met magnetische strips in de buurt van de oplaadbox of de oortelefoon. De gegevens op de kaarten kunnen beschadigd raken of worden gewist.

Waarschuwing - hoog volume



- Hoge geluidsdruk!
- Er is een risico op gehoorbeschadiging.
- Vermijd langdurig luisteren op een hoog volumeniveau om gehoorverlies te voorkomen.
- Houd het geluidsvolume te allen tijde op een verstandig niveau. Grote geluidsvolumes kunnen – zelfs kortstondig – tot gehoorbeschadiging leiden.
- De gebruikmaking van het product beperkt u in de waarneming van omgevingsgeluiden. Bedient u om deze reden tijdens het gebruik ervan geen voertuigen of machines.





4. In-/uitschakelen

ON Houd de MFB-toets (5) ongeveer 3 seconden ingedrukt totdat de indicatie **"Power on"** klinkt en de LED (3) blauw knippert.

OFF Om uit te schakelen, houdt u de MFB-toets (5) ca. 5 seconden ingedrukt totdat de indicatie **"Power off"** klinkt, en de LED (3) rood knippert en vervolgens dooft.

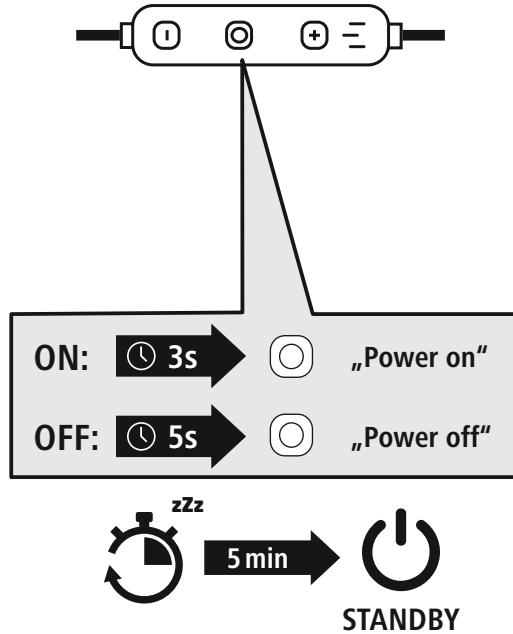

Aanwijzing – Automatisch uitschakelen van het product



Het product is voorzien van een automatische uitschakeling. Als er binnen 5 minuten geen verbinding is met uw eindapparaat, wordt het automatisch uitgeschakeld.



5. Opladen

Laad de oortelefoons volledig op voordat u ze voor de eerste keer gebruikt.

1 Oortelefoons uitschakelen en aansluiten

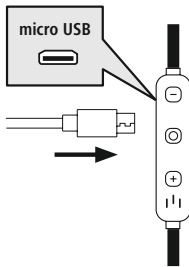

Zorg ervoor dat de oortelefoons voor het opladen zijn uitgeschakeld. Sluit de meegeleverde USB-oplaadkabel aan op de oplaadaansluiting (7). Sluit de vrije stekker van de micro-USB-oplaadkabel op een geschikte USB-oplader aan. Raadpleeg hiervoor de gebruiksaanwijzing van de gebruikte USB-oplader.

2 Oortelefoons opladen

De led (3) brandt tijdens het opladen continu rood.

Als het opladen is voltooid, brandt de led (3) blauw.

Het kan tot 2 uur duren voordat de accu volledig is opgeladen.

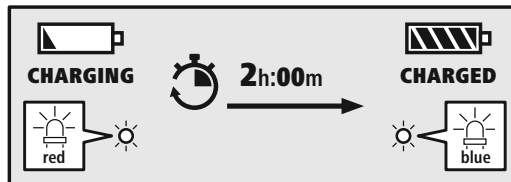

3 Accucapaciteit

Als de oortelefoons een laag accuniveau hebben, knippert de led (3) rood en volgt de indicatie "Battery Low".

De feitelijke gebruiksduur van de accu is afhankelijk van het gebruik van het apparaat, de instellingen en de omgevingstemperatuur (accu's hebben een beperkte levensduur).

Aanwijzing

Als u het product een paar maanden niet hebt gebruikt, kan het 15-30 minuten duren voordat de **status-led (3)** rood oplicht tijdens het opladen.





6. Bluetooth®-verbinding (pairing)

Aanwijzing – pairing



- Controleer of uw eindapparaat met Bluetooth®-functie is ingeschakeld en of de Bluetooth®-functie is geactiveerd.
- Raadpleeg hiervoor de gebruiksaanwijzing van uw eindapparaat.

De oortelefoons en het eindapparaat mogen niet meer dan 1 meter van elkaar verwijderd zijn. Hoe kleiner de afstand, hoe beter.

Zorg ervoor dat de oortelefoons zijn ingeschakeld.

1 Controleer de status van de status-led (3)

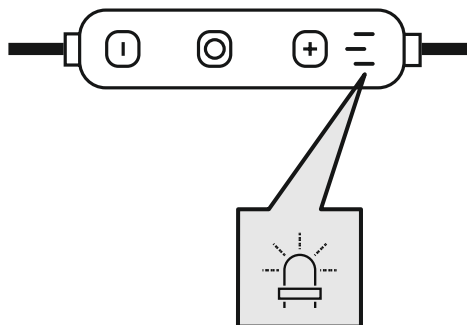

Wanneer de status-led (3) afwisselend knippert en de indicatie:



de oortelefoons zoeken naar een Bluetooth®-verbinding.

Wanneer de status-led (3) knippert en de indicatie:



de oortelefoons zijn al met een Bluetooth®-apparaat verbonden.



2 Zoek de oortelefoons met uw eindapparaat (alleen nodig voor de eerste verbinding)

Open op uw eindapparaat de Bluetooth®-instellingen en wacht tot in de lijst met gevonden Bluetooth®-apparaten **Hama Freedom Run** wordt weergegeven.

Selecteer **Hama Freedom Run** en wacht tot de oortelefoons als "verbonden" worden weergegeven in de Bluetooth®-instellingen van uw eindapparaat. U hoort een signaaltoon.

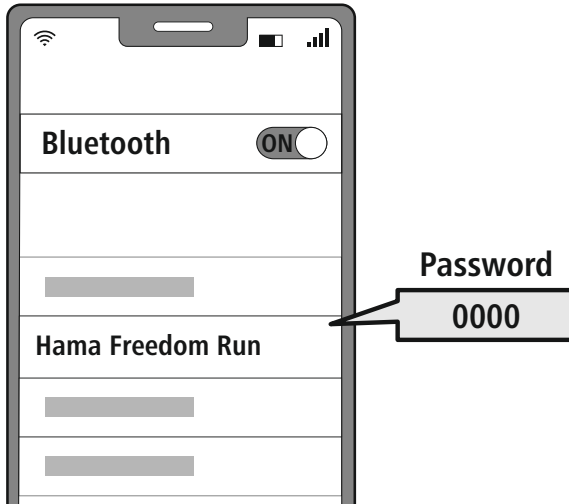

Aanwijzing – Bluetooth®-wachtwoord

Sommige toestellen hebben voor het tot stand brengen van de verbinding met een ander Bluetooth®-toestel een wachtwoord nodig.

- Voer voor de verbinding met het product het wachtwoord **0000** in als uw eindapparaat daarnaar vraagt.

Multipoint-technologie

3 Deze koptelefoon kan verbinding maken met twee Bluetooth®-compatibele eindapparaten tegelijkertijd (multipoint).



- Verbind eerst het eerste eindapparaat met de koptelefoon.
- Schakel vervolgens de Bluetooth®-functie op dit eindapparaat uit.
- Verbind vervolgens het tweede eindapparaat met op de koptelefoon.
- Activeer de Bluetooth®-functie weer op het eerste eindapparaat. De koptelefoon maakt dan ook verbinding met dit eindapparaat.

7. Bedieningselementen

Aanwijzing



- Houd er rekening mee dat de ondersteuning van sommige functies afhankelijk is van uw apparaat.
- Raadpleeg hiervoor de gebruiksaanwijzing van uw eindapparaat.

7.1 Voice Assistant-functie

Siri /
Google



Houd de MFB-toets (5) ongeveer 2 seconden ingedrukt om een communicatie met uw Siri of Google Assistant te starten. Zodra u een signaaltoon hoort, is uw Voice Assistant klaar om u te ondersteunen.

Aanwijzing – Siri



Siri is alleen op geschikte apparaten met iOS 5 (vanaf iPhone 4s) of hoger beschikbaar.

Aanwijzing – Google Assistant



- De **Google Assistant** is nu op geschikte eindapparaten met **Android 5.0 of hoger** beschikbaar met Google Play Services, >1.5GB vrije opslagruimte en een minimale beeldschermresolutie van 720P.
- De **Google Assistant-app** moet beschikbaar zijn op uw apparaat en zijn ingesteld als de standaard spraakassistent.

7.2 Handsfree-functie

U hebt de mogelijkheid om de oortelefoons als een handsfree-apparaat voor uw eindapparaat te gebruiken.

1 Bellen

Kies het nummer rechtstreeks op uw eindapparaat om te bellen.

2 Gesprek aannemen



Druk één keer op de MFB-toets (5) om een inkomend gesprek aan te nemen.

3 Gesprek afwijzen



Druk twee keer op de MFB-toets (5) of gebruik uw eindapparaat om een inkomende oproep te weigeren.

4 Gesprek beëindigen



Druk tijdens het gesprek één keer op de MFB-toets (5) om het gesprek te beëindigen.

5 Nummerherhaling



Druk twee keer op de MFB-toets (5) om het laatst gekozen nummer opnieuw te kiezen.

Aanwijzing



De functie "Nummerherhaling" is alleen beschikbaar voor het eindapparaat dat bij multipairing als eerste is verbonden.



7.3 Audioweergave

- 1 Start de audioweergave op uw eindapparaat.
- 2 Weergave / pauze
  Druk één keer op de MFB-toets (5) om de audio-weergave te stoppen of te starten.
- 3 Volgend nummer
  Houd de +-toets (4) ongeveer 2 seconden ingedrukt om naar het volgende nummer te springen.
- 4 Vorig nummer
  Houd de -toets (6) ongeveer 2 seconden ingedrukt om naar het vorige nummer te springen.



7.4 Volumeregeling

- 1 Volume verhogen
  Druk één keer op de +-toets (4) om het volume te verhogen. Bij het bereiken van het maximale volume volgt de indicatie "**Maximum Volume**".
- 2 Volume verlagen
  Druk één keer op de -toets (6) om het volume te verlagen. Bij het bereiken van het minimale volume hoort u "**beep beep**".



8. Technische gegevens

Bluetooth®-oortelefoons	
Bluetooth-technologie	Bluetooth® v5.0
Ondersteunde profielen	A2DP V1.3 / AVRCP V1.6 / HFP V1.7
Frequentie voor de Bluetooth®-overdracht	2402 – 2480 MHz
Reikwijdte	< 10 m
Accu	
Batterijtype	3,7V lithium-polymeer
Min. capaciteit	57 mAh
Stroomverbruik	max. 5 V $\overline{=}$ 45 mA
Oplaadtijd	2 h
Rusttoestand *	180 d
Muziektijd *	6 h
Gesprekstijd *	5,5 h
Gewicht	14,5 g

* na volledig opladen



9. Onderhoud en verzorging

Reinig dit product uitsluitend met een pluisvrije, licht vochtige doek en gebruik geen agressieve reinigingsmiddelen.

10. Uitsluiting aansprakelijkheid

Hama GmbH & Co KG is niet aansprakelijk voor en verleent geen garantie op schade die het gevolg is van ondeskundige installatie, montage en ondeskundig gebruik van het product of het niet in acht nemen van de handleiding en/of veiligheidsinstructies.

11. Service en support

Bij vragen over het product kunt u altijd contact opnemen met Hama-productadvies.

Hotline: +49 9091 502-0 (Dui/Eng)

Meer support-informatie vindt u hier: www.hama.com

12. Conformiteitsverklaring

CE Hama GmbH & Co KG verklaart hierbij dat dit toestel [00184121] zich in overeenstemming met de essentiële eisen en aan de overige relevante bepalingen van de Richtlijn 2014/53/EU bevindt. De conformiteitsverklaring overeenkomstig de desbetreffende Richtlijn vindt u onder: www.hama.com -> 00184121 -> Downloads.

Frequentieband(en)	2402 MHz – 2480 MHz
Maximaal radiofrequent vermogen	2,5mW E.I.R.P.



I Istruzioni d'uso

Grazie per avere acquistato un prodotto Hama!
Prima di iniziare a utilizzare il prodotto, si prega di prendersi il tempo necessario per leggere le istruzioni e le informazioni descritte di seguito. Custodire quindi il presente libretto in un luogo sicuro e consultarlo qualora si renda necessario. In caso di cessione dell'apparecchio, consegnare anche il presente libretto al nuovo proprietario.

Elementi di comando e indicatori

1. Auricolari
2. Microfono
3. LED di stato
4. Tasto +
5. Tasto multifunzione (MFB)
6. Tasto -
7. Presa micro-USB
8. Raccogliacavi

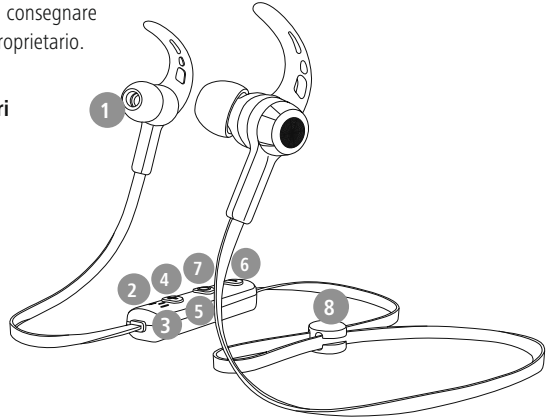

1. Spiegazione dei simboli di avvertenza e delle istruzioni

Attenzione



Contraddistingue le istruzioni di sicurezza o richiama l'attenzione su particolari rischi e pericoli.

Nota



Contraddistingue informazioni supplementari o indicazioni importanti.

2. Contenuto della confezione

- 1x auricolari Bluetooth® "Freedom Run"
- 1x cavo di ricarica USB
- 3 coppie di cuscinetti in silicone di misure diverse (S/M/L)
- 2 coppie di auricolari di misure diverse (M/L)
- 1x clip per cavi
- 1x guida rapida
- 1x istruzioni di avviso e sicurezza

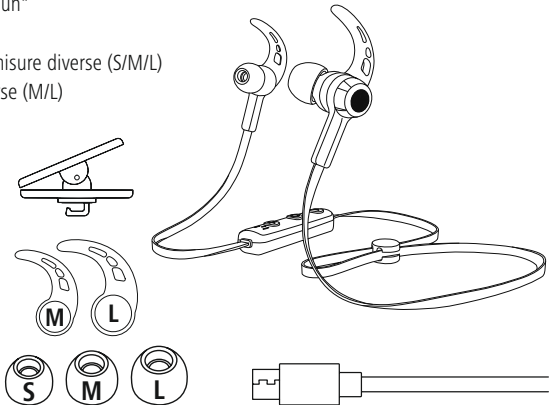
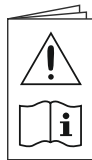



3. Istruzioni di sicurezza

- Il prodotto è previsto per uso personale, non commerciale.
- Utilizzare il prodotto soltanto per gli scopi previsti.
- Vigilare sui bambini affinché non giochino con il prodotto.
- Non utilizzare il prodotto in ambienti dove non è consentito l'uso di apparecchi elettronici.
- Non effettuare interventi di manutenzione e riparazione sul prodotto di propria iniziativa. Fare eseguire i lavori di riparazione soltanto da operatori specializzati.
- Non aprire il prodotto e cessarne l'utilizzo se presenta danneggiamenti.
- Non piegare, né schiacciare il cavo.
- Non far cadere il prodotto e non esporlo a urti.
- Smaltire immediatamente il materiale d'imballaggio in conformità alle prescrizioni locali vigenti.
- Non apportare modifiche al prodotto. In tal caso decadono i diritti di garanzia.
- Proteggere il prodotto dallo sporco, dall'umidità e dal surriscaldamento e utilizzarlo soltanto in ambienti asciutti.
- Non collocare il prodotto nelle immediate vicinanze del riscaldamento, di fonti di calore o alla luce diretta del sole.
- Utilizzare il prodotto soltanto in condizioni climatiche moderate.
- Come tutte le apparecchiature elettriche, tenere il prodotto fuori dalla portata dei bambini!
- Non utilizzare il prodotto oltre i limiti di potenza indicati nei dati tecnici.
- Non utilizzare il prodotto in ambienti umidi e proteggerlo dagli spruzzi d'acqua.
- Non farsi distrarre dal prodotto durante guida di un veicolo o l'uso di un attrezzo sportivo e fare attenzione alla circolazione stradale e all'ambiente circostante.
- La batteria è installata fissa e non può essere rimossa. Smaltire il prodotto completo in conformità alle normative in vigore.
- Non gettare la batteria o il prodotto nel fuoco.
- Non modificare e/o deformare/riscaldare/scomporre le batterie/pile.
- Non utilizzare il prodotto quando è sotto carica!

Nota – Batteria



- Utilizzare soltanto caricabatteria o prese USB compatibili.
- Non utilizzare caricabatteria o prese USB guasti e non effettuare tentativi di riparazione.
- Non sovraccaricare il prodotto ed evitare scariche profonde.
- Evitare la custodia, la ricarica e l'uso del prodotto a temperature estreme e a pressioni atmosferiche estremamente basse (ad esempio ad alte quote).
- In caso di inutilizzo prolungato effettuare la ricarica a intervalli regolari (per lo meno ogni tre mesi).

Attenzione – Campi magnetici



- Il prodotto genera campi magnetici. Prima di utilizzarlo, si raccomanda ai portatori di pace maker di chiedere al proprio medico se il prodotto può interferire sul suo corretto funzionamento.
- Non custodire bancomat o carte simili dotate di banda magnetica nelle vicinanze del caricabatteria o delle cuffie. I dati contenuti sulle carte possono venire danneggiati o andare persi.

Attenzione – Volume elevato



- Elevata pressione sonora!
- Rischio di danni all'udito.
- Per impedire perdite di udito, evitare l'ascolto prolungato a volume elevato.
- Regolare sempre il volume su un livello ragionevole. Il volume elevato - anche per brevi lassi tempo - può causare danni all'udito.
- L'uso del prodotto limita la percezione dei rumori circostanti. Durante l'utilizzo degli auricolari non è quindi consentito guidare veicoli o utilizzare macchine.





4. Accendere / Spegner

ON

Premere il tasto MFB (5) per circa 3 secondi, fino all'emissione del messaggio **"Power on"** e all'accensione del LED (3) a luce lampeggiante blu.

OFF

Per spegnere, premere il tasto MFB (5) per circa 5 secondi, fino all'emissione del messaggio **"Power off"** e all'accensione del LED (3) a luce lampeggiante rossa, quindi al suo spegnimento.

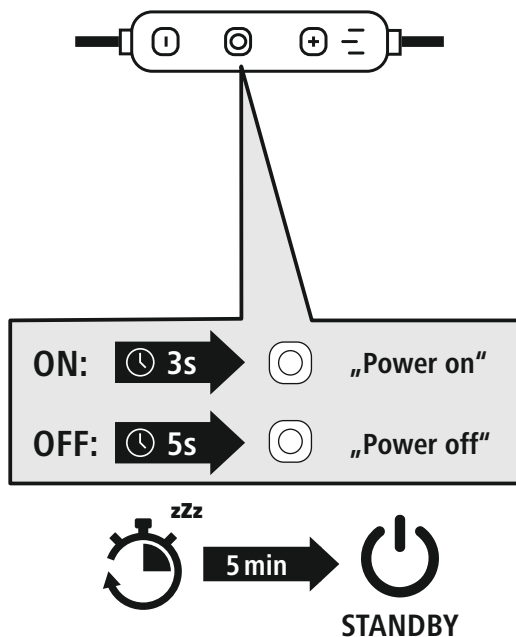

Nota – Spegnimento automatico del prodotto

Il prodotto è dotato di un sistema di spegnimento automatico. Se entro 5 minuti non viene stabilita la connessione con il dispositivo, si spegne automaticamente.





5. Caricare gli auricolari

Caricare completamente gli auricolari prima della messa in funzione iniziale.

1 Spegner e collegare gli auricolari

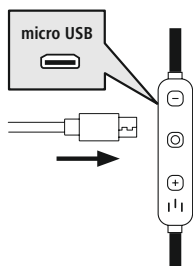

Prima di metterli in carica, assicurarsi che gli auricolari siano spenti. Collegare il cavo di carica USB in dotazione alla presa di carica (7). Collegare il connettore libero del cavo di carica micro-USB a un caricabatteria USB compatibile. Seguire le istruzioni d'uso del caricabatteria USB utilizzato.

2 Processo di carica degli auricolari

Durante il processo di carica, il LED (3) è acceso a luce rossa fissa.

Al termine del processo di carica, il LED (3) si accende a luce blu.

La carica completa degli auricolari può richiedere fino a 2 ore.

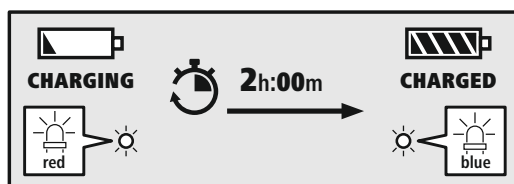

3 Capacità della batteria

Quando il livello di carica gli auricolari è basso, il LED (3) lampeggia a luce rossa e viene emesso il messaggio "Battery Low".

La reale autonomia della batteria varia a seconda dell'utilizzo del dispositivo, delle impostazioni e delle temperature ambientali (le batterie hanno un ciclo di vita limitato).

Nota

Se il prodotto non viene utilizzato da alcuni mesi, l'accensione a luce rossa fissa del **LED di stato** (3) durante il processo di carica può richiedere 15 – 30 minuti.





6. Connessione Bluetooth® (Pairing)

Nota – Pairing



- Assicurarsi che il dispositivo compatibile Bluetooth® sia acceso e che la funzione Bluetooth® sia attivata.
- Seguire a questo proposito le istruzioni d'uso del dispositivo.

La distanza tra gli auricolari e il dispositivo non deve essere superiore a 1 metro. Più è ridotta e meglio è. Assicurarsi che gli auricolari siano accesi.

1 Controllare il LED di stato (3)

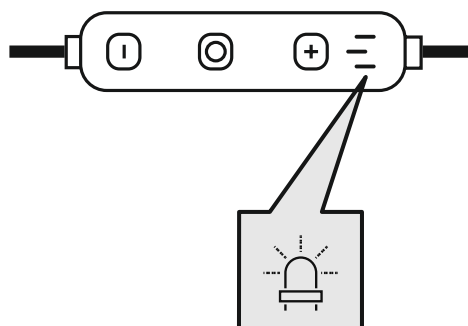

Se il LED di stato (3) lampeggia a luci alternate e viene emesso il messaggio:



gli auricolari stanno cercando una connessione Bluetooth®.

Se il LED di stato (3) lampeggia e viene emesso il messaggio:



gli auricolari hanno già stabilito la connessione Bluetooth® con un dispositivo.



2 Cercare gli auricolari con il proprio dispositivo (necessario soltanto alla prima connessione)

Aprire le impostazioni Bluetooth® del dispositivo e attendere che l'elenco dei dispositivi Bluetooth® trovati visualizzi **Hama Freedom Run**.

Selezionare **Hama Freedom Run** e attendere che gli auricolari risultino connessi nelle impostazioni Bluetooth® del proprio dispositivo. Viene emesso un segnale acustico.

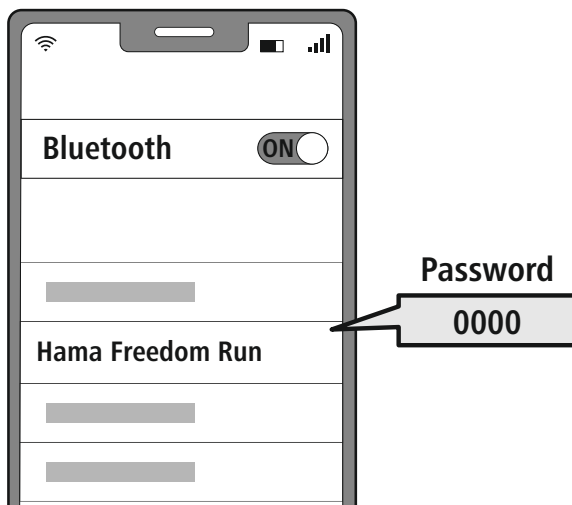

Nota – password Bluetooth®

Per stabilire la connessione con un altro dispositivo Bluetooth® alcuni dispositivi richiedono una password.

- Per stabilire la connessione con il prodotto digitare la password **0000**, se richiesto dal proprio dispositivo.

3 Tecnologia Multipoint

Gli auricolari possono essere contemporaneamente connessi (Multipoint) a due dispositivi Bluetooth®.



- Connettere il primo dispositivo.
- Disattivare quindi la funzione Bluetooth® del dispositivo.
- Connettere il secondo dispositivo.
- Riattivare la funzione Bluetooth® del primo dispositivo. Gli auricolari si collegano anche ad esso.

7. Elementi di comando

Nota

- Il supporto di alcune funzioni varia a seconda del proprio dispositivo.
- Seguire a questo proposito le istruzioni d'uso del dispositivo.



7.1 Funzione Assistente vocale

Siri/
Google



Premere il tasto MFB (5) per circa 2 secondi per avviare una comunicazione con Siri o l'Assistente Google. L'emissione di un segnale acustico indica che l'Assistente vocale è pronto.

Nota – Siri

Siri è compatibile soltanto con dispositivi iOS 5 (a partire da iPhone 4s) o superiori.



Nota – Assistente Google

- L'**Assistente Google** è disponibile soltanto su dispositivi compatibili dotati di **Android 5.0 o superiore**, servizi Google Play, >1.5GB di memoria libera e risoluzione dello schermo di almeno 720P.
- L'**App Assistente Google** deve essere disponibile sul proprio dispositivo e impostata come assistente vocale predefinito.



7.2 Funzione viva voce

Gli auricolari possono essere utilizzati come dispositivo viva voce per il proprio dispositivo.

1 Effettuare chiamate

Per effettuare una chiamata, comporre il numero dal proprio dispositivo.

2 Rispondere alle chiamate



Premere una volta il tasto MFB (5) per rispondere alla chiamata in arrivo.

3 Respingere le chiamate



Premere due volte il tasto MFB (5) o respingere la chiamata dal proprio dispositivo.

4 Concludere le chiamate



Durante la conversazione premere una volta il tasto MFB (5) per concludere la chiamata.

5 Ripetizione del numero selezionato



Premere due volte il tasto MFB (5) per richiamare l'ultimo numero selezionato.



Nota

La funzione "Ripetizione del numero selezionato" è disponibile soltanto sul dispositivo che è stato connesso per primo in modalità multi-pairing.











7.3 Riproduzione audio

- 1 **Avviare la riproduzione audio dal dispositivo.**
- 2 **Play / Pausa**
  **1x**  Premere il tasto MFB (5) per arrestare o avviare la riproduzione audio.
- 3 **Brano successivo**
  **2s**  Premere il tasto + (4) per circa 2 secondi per passare al brano successivo.
- 4 **Brano precedente**
  **2s**  Premere il tasto – (6) per circa 2 secondi per passare al brano precedente.



7.4 Regolazione del volume

- 1 **Aumenta il volume**
 **+**  **1x**  Premere il tasto + (4) per aumentare il volume. Al raggiungimento del volume massimo viene emesso il messaggio **“Maximum Volume”**.
- 2 **Riduce il volume**
 **-**  **1x**  Premere il tasto – (6) per diminuire il volume. Al raggiungimento del volume minimo viene emesso un **“beep beep”**.



8. Dati tecnici

Auricolari Bluetooth®	
Tecnologia bluetooth	Bluetooth® v5.0
Profili supportati	A2DP V1.3 / AVRCP V1.6 / HFP V1.7
Frequenza per il Bluetooth® Trasmissioni	2402 – 2480 MHz
Raggio d'azione	< 10 m
Batteria	
Tipo di batteria	Polimeri di litio 3,7 V
Capacità min.	57 mAh
Potenza assorbita	max. 5 V --- 45 mA
Tempo di ricarica	2 h
Stand-by *	180 d
Autonomia di riproduzione musicale *	6 h
Autonomia di conversazione *	5,5 h
Peso	14,5 g

* carica completa



9. Cura e manutenzione

Pulire il presente prodotto servendosi di un panno anti-pelucchi leggermente umido, senza utilizzare detergenti aggressivi.

10. Esclusione di garanzia

Hama GmbH & Co KG declina ogni responsabilità per danni dovuti al montaggio o all'utilizzo scorretto del prodotto, nonché alla mancata osservanza delle istruzioni d'uso e/o di sicurezza.

11. Assistenza e supporto

In caso di domande sul prodotto, rivolgersi alla Consulenza prodotto Hama.

Hotline: +49 9091 502-0 (tedesco/inglese)

Ulteriori informazioni sul supporto sono disponibili qui: www.hama.com

12. Dichiarazione di conformità

CE Hama GmbH & Co KG dichiara che il tipo di apparecchiatura radio [00184121] è conforme alla direttiva 2014/53/UE. Il testo completo della dichiarazione di conformità UE è disponibile al seguente indirizzo Internet:

www.hama.com -> 00184121 -> Downloads.

Bande di frequenza	2402 MHz – 2480 MHz
Massima potenza a radiofrequenza trasmessa	2.5mW E.I.R.P.



Dziękujemy za zakup produktu firmy Hama!
 Prosimy poświęcić czas na przeczytanie niniejszej instrukcji i podanych informacji w całości.
 Instrukcję należy przechowywać w bezpiecznym miejscu, aby móc z niej korzystać w przyszłości.
 W przypadku ewentualnego odsprzedania urządzenia nowemu właścicielowi należy dołączyć do niego również niniejszą instrukcję obsługi.

Elementy obsługowe i wskaźniki

1. Słuchawki
2. Mikrofon
3. Dioda LED stanu
4. Przycisk +
5. Przycisk wielofunkcyjny (MFB)
6. Przycisk -
7. Złącze micro USB
8. Organizer kabli

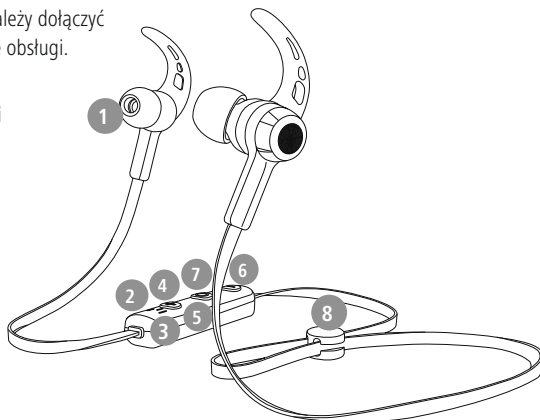

1. Objasnienie symboli ostrzegawczych i wskazówek

Ostrzeżenie



Niniejszy symbol stosuje się do wskazania zaleceń dotyczących bezpieczeństwa lub w celu zwrócenia uwagi na konkretne zagrożenia i niebezpieczeństwa.

Wskazówka



Niniejszy symbol wskazuje na dodatkowe informacje i istotne uwagi.

2. Zawartość zestawu

- 1 x słuchawki douszne Bluetooth® „Freedom Run”
- 1 x kabel do ładowania USB
- 3 pary nakładek na słuchawki w różnych rozmiarach (S/M/L)
- 2 pary zaczepów na uszy w różnych rozmiarach (M/L)
- 1 x zacisk do kabli
- 1 x skrócona instrukcja obsługi
- 1 x ostrzeżenia i uwagi dotyczące bezpieczeństwa

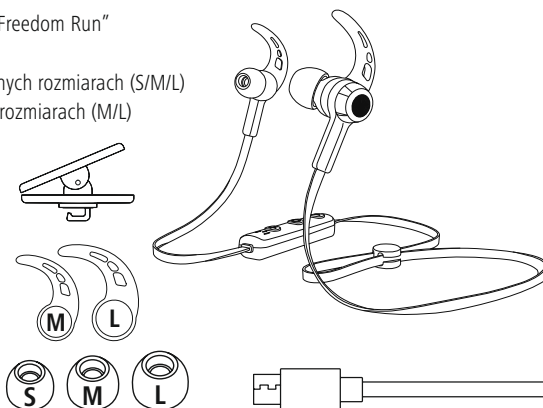



3. Zasady bezpieczeństwa

- Produkt jest przeznaczony do prywatnego, niekomercyjnego użytku domowego.
- Produktu należy używać wyłącznie zgodnie z przeznaczeniem.
- Należy nadzorować dzieci, aby nie bawiły się produktem.
- Nie używać produktu w miejscach, gdzie niedozwolone jest stosowanie urządzeń elektronicznych.
- Nie próbować samodzielnie dokonywać konserwacji lub naprawiać urządzenia. Wszelkie prace konserwacyjne należy powierzyć odpowiedniemu personelowi specjalistycznemu.
- Nie otwierać produktu i nie kontynuować jego obsługi, jeżeli jest uszkodzony.
- Nie zaginać ani nie zginać kabla.
- Nie upuszczać produktu i nie narażać go na silne wstrząsy.
- Opakowanie należy niezwłocznie usunąć zgodnie z lokalnymi przepisami dotyczącymi utylizacji.
- Nie wolno w żaden sposób modyfikować produktu. W przeciwnym razie gwarancja utraci ważność.
- Chronić produkt przed zanieczyszczeniami, wilgocią i przegrzaniem. Korzystać z produktu wyłącznie w suchych pomieszczeniach.
- Nie używać produktu w bezpośrednim sąsiedztwie grzejnika, innych źródeł ciepła lub w bezpośrednim świetle słonecznym.
- Z produktu należy korzystać wyłącznie w umiarkowanych warunkach klimatycznych.
- Ten produkt, podobnie jak wszystkie produkty elektryczne, nie jest przeznaczony do obsługi przez dzieci!
- Nie używać produktu poza granicami jego wydajności określonymi w danych technicznych.
- Nie używać produktu w wilgotnym otoczeniu i chronić go przed bryzgami wody.
- Nie pozwolić, aby produkt rozprasał uwagę podczas jazdy samochodem lub na sprężenie sportowym i zwracać uwagę na sytuację na drodze i otoczenie.
- Akumulator został zamontowany na stałe i nie można go wyjąć, należy zutilizować produkt w całości zgodnie z obowiązującymi przepisami.
- Nie wolno wrzucać akumulatora ani produktu do ognia.
- Nie modyfikować/deformować/podgrzewać/rozmontowywać akumulatorów/baterii.
- Nie należy używać produktu podczas ładowania!

Ostrzeżenie — akumulator



- Używać do ładowania tylko odpowiednich ładowarek lub portów USB.
- Z zasady nie należy używać uszkodzonych ładowarek ani portów USB i nie wolno próbować ich naprawiać.
- Chronić produkt przed przeladowaniem lub głębokim rozładowaniem.
- Unikać przechowywania, ładowania i użytkowania w ekstremalnych temperaturach i przy bardzo niskim ciśnieniu powietrza (np. na dużych wysokościach).
- Ładować regularnie (przynajmniej raz na kwartał) podczas dłuższego przechowywania.

Ostrzeżenie – magnesy



- Produkt wytwarza pola magnetyczne. Przed zastosowaniem tego produktu osoby z rozrusznikami serca powinny skonsultować się z lekarzem, gdyż działanie rozrusznika serca może zostać zakłócone.
- Nie należy trzymać kart EC lub podobnych kart z paskami magnetycznymi w pobliżu stacji ładowania lub słuchawek. Dane zapisane na kartach mogą ulec uszkodzeniu lub skasowaniu.

Ostrzeżenie – wysoki poziom głośności



- Wysoki poziom hałasu!
- Istnieje ryzyko uszkodzenia słuchu.
- Aby zapobiec niedosłuchowi, należy unikać słuchania przy wysokim poziomie głośności przez dłuższy czas.
- Głośność ustawiać zawsze na rozsądny poziom. Wysoki poziom głośności może – nawet jeżeli trwa krótko – prowadzić do uszkodzenia słuchu.
- Podczas używania produktu ograniczona jest percepcja dźwięków z otoczenia. Dlatego podczas używania produktu nie należy obsługiwać żadnych pojazdów ani maszyn.





4. Włączanie/wyłączanie

ON

Nacisnąć przycisk MFB (5) na ok. 3 sekundy aż do rozbrzmienia komunikatu „Power on” (Zasilanie wł.) i zamigania diody LED (3) na niebiesko.

OFF

W celu wyłączenia nacisnąć przycisk MFB (5) na ok. 5 sekund aż do rozbrzmienia komunikatu „Power off” (Zasilanie wył.) i zamigania diody LED (3) na czerwono i jej zgaśnięcia.

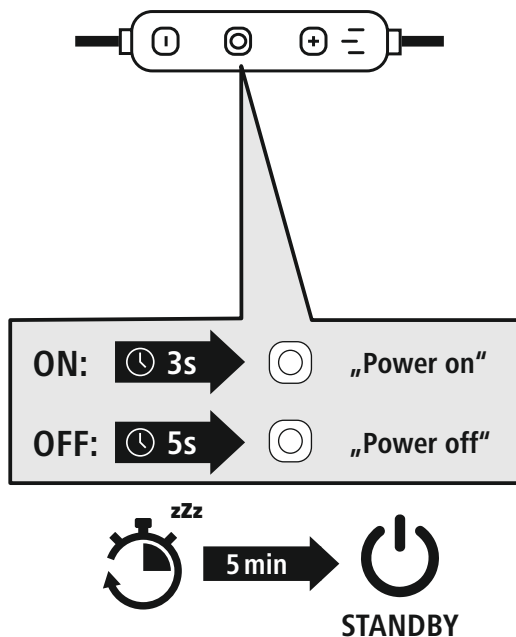

Wskazówka – automatyczne wyłączenie produktu



Produkt jest wyposażony w funkcję automatycznego wyłączenia. Jeżeli w ciągu 5 minut nie ma połączenia z urządzeniem końcowym, zostanie ono automatycznie wyłączone.



5. Ładowanie

Przed pierwszym użyciem należy całkowicie naładować słuchawki douszne.

1 Wyłączenie i podłączenie słuchawek dousznych

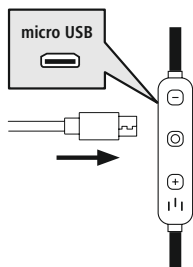

Upewnić się, że przed naładowaniem słuchawki douszne są wyłączone. Podłączyć dołączony do zestawu kabel ładujący USB do gniazda ładowania (7). Podłączyć wolną wtyczkę kabla do ładowania micro USB do odpowiedniej ładowarki USB. Należy zapoznać się z instrukcją obsługi używanej ładowarki USB.

2 Proces ładowania słuchawek dousznych

Podczas procesu ładowania dioda LED (3) świeci się stale na czerwono.

Po zakończeniu ładowania dioda LED (3) świeci się na niebiesko.

Pełne naładowanie akumulatora może zająć do 2 godziny.

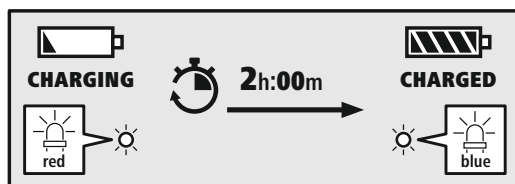

3 Pojemność akumulatora

W przypadku niskiego poziomu naładowania słuchawek dousznych dioda LED (3) miga na czerwono i pojawia się komunikat „Battery Low”.

Rzeczywisty czas pracy akumulatora zależy od sposobu użytkowania urządzenia, ustawień i temperatury otoczenia (akumulatory mają ograniczoną żywotność).

Wskazówka

Jeśli produkt nie był używany przez kilka miesięcy, może upłynąć 15–30 minut zanim **dioda LED stanu (3)** zaświeci się na czerwono podczas procesu ładowania.





6. Pierwsze łączenie Bluetooth® (parowanie)

Wskazówka – parowanie



- Upewnić się, że urządzenie końcowe obsługujące technologię Bluetooth® jest włączone, a funkcja Bluetooth® jest aktywowana.
- Uwzględnić instrukcję obsługi urządzenia końcowego.

Słuchawki i urządzenie końcowe nie powinny znajdować się w odległości większej niż 1 metr od siebie. Im mniejsza odległość, tym lepiej.

Upewnić się, że słuchawki są włączone.

1 Sprawdzanie stanu diody LED (3)

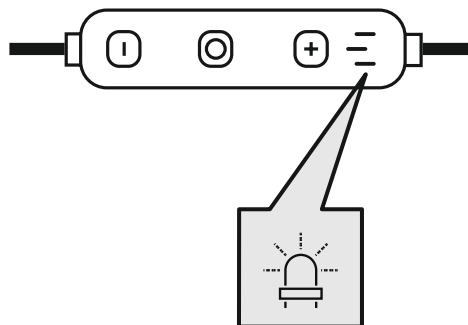

Gdy dioda LED stanu (3) miga naprzemiennie i włącza się komunikat:



słuchawki wyszukują połączenia Bluetooth®.

Gdy dioda LED stanu (3) miga i włącza się komunikat:



słuchawki są już połączone z urządzeniem Bluetooth®.



2 Wyszukiwanie słuchawek za pomocą urządzenia końcowego (konieczne tylko przy pierwszym połączeniu)

Otworzyć ustawienia Bluetooth® na swoim urządzeniu końcowym i zacząć, aż na liście znalezionych urządzeń Bluetooth® pojawi się **Hama Freedom Run**.

Wybrać **Hama Freedom Run** i poczekać, aż słuchawki douszne pojawią się jako podłączone w ustawieniach Bluetooth® urządzenia końcowego. Słyszalny będzie sygnał dźwiękowy.

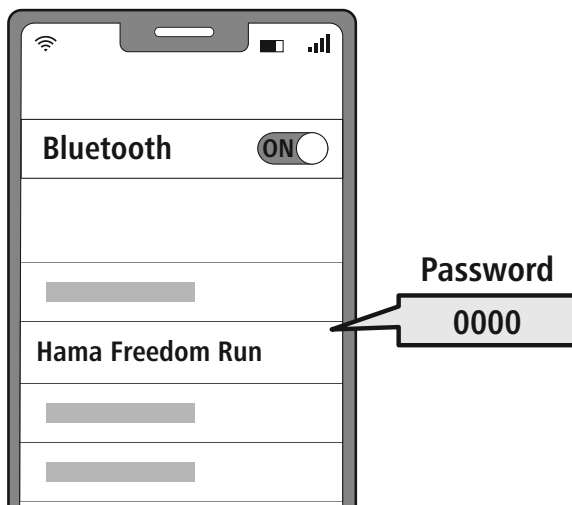

Wskazówka – hasło Bluetooth®

Niektóre urządzenia końcowe wymagają podania hasła do konfiguracji połączenia z innym urządzeniem Bluetooth®.

- Jeżeli w urządzeniu końcowym pojawi się wezwanie do podania hasła, należy wprowadzić hasło **0000** w celu połączenia się z produktem.

3 Technologia multipoint

Te słuchawki mogą łączyć się z dwoma urządzeniami końcowymi obsługującymi technologię Bluetooth® w tym samym czasie (technologia multipoint).



- Najpierw podłączyć pierwsze urządzenie końcowe do słuchawek.
- Następnie zdezaktywować funkcję Bluetooth® w tym urządzeniu końcowym.
- Następnie podłączyć drugie urządzenie końcowe do słuchawek.
- Ponownie aktywować funkcję Bluetooth® na pierwszym urządzeniu końcowym. Następnie słuchawki połączą się również z tym urządzeniem końcowym.

7. Elementy obsługowe

Wskazówka

- Należy pamiętać, że obsługa niektórych funkcji zależy od urządzenia końcowego.
- Uwzględnić instrukcję obsługi urządzenia końcowego.



7.1 Funkcja Voice Assistant

Siri /
Google



Nacisnąć przycisk MFB (5) i przytrzymać go przez ok. 2 sekundy, aby włączyć komunikację z Siri lub Asystentem Google.
Po wydaniu przez urządzenie sygnału dźwiękowego funkcja Voice Assistant jest gotowa do pracy.

Wskazówka – Siri

Asystent Siri jest dostępny tylko na odpowiednich urządzeniach z systemem iOS 5 (iPhone 4s i nowszy) lub nowszym.



Wskazówka – Google Assistant

- **Asystent Google** jest dostępny tylko na odpowiednich urządzeniach z systemem **Android 5.0 lub nowszym** z usługami Google Play, > 1,5 GB wolnej pamięci i minimalnej rozdzielczości ekranu 720P.
- Aplikacja **Google Assistant** musi być dostępna na urządzeniu końcowym i ustawiona jako domyślny język asystenta.



7.2 Funkcja głośnomówiąca

Sluchawki mogą być używane jako zestaw głośnomówiący dla urządzenia końcowego.

1 Wykonywanie połączenia

Wybrać numer bezpośrednio na urządzeniu końcowym, aby wykonać połączenie.

2 Odbieranie połączenia



Nacisnąć raz przycisk MFB (5), aby odebrać połączenie przychodzące.

3 Odrzucanie połączenia



Nacisnąć dwukrotnie przycisk MFB (5) lub użyć urządzenia końcowego, aby odrzucić połączenie przychodzące.

4 Zakończenie połączenia



Nacisnąć podczas rozmowy raz przycisk MFB (5), aby zakończyć połączenie.

5 Ponowne wybieranie ostatniego numeru



Nacisnąć dwukrotnie przycisk MFB (5), aby ponownie wybrać ostatnio wybrany numer.







Wskazówka

Funkcja "Ponownego wybierania numeru" jest dostępna tylko dla urządzenia końcowego, które zostało podłączone jako pierwsze w trybie parowania kilku urządzeń.









7.3 Odtwarzanie dźwięku

- 1 Uruchamianie odtwarzania audio na urządzeniu końcowym.**
- 2 Odtwarzaj / Wstrzymaj**
  Nacisnąć raz przycisk MFB (5), aby wstrzymać lub rozpocząć odtwarzanie audio.
- 3 Następny tytuł**
  Nacisnąć przycisk + (4) i przytrzymać go przez około 2 sekundy, aby przejść do następnego utworu.
- 4 Poprzedni tytuł**
  Nacisnąć i przytrzymać przycisk – (6) przez ok. 2 sekundy, aby przejść do poprzedniego utworu.



7.4 Regulacja głośności

- 1 Zwiększanie poziomu głośności**
  Nacisnąć raz przycisk + (4), aby zwiększyć głośność. Po osiągnięciu maksymalnej głośności pojawia się komunikat "**Maximum Volume**" (Maksymalna głośność).
- 2 Zmniejszanie poziomu głośności**
  Nacisnąć raz przycisk – (6), aby zmniejszyć głośność. Po osiągnięciu minimalnej głośności rozlega się „**sygnał dźwiękowy**”.



8. Dane techniczne

Słuchawki Bluetooth®	
Technologia Bluetooth	Bluetooth® v5.0
Obsługiwane profile	A2DP V1.3 / AVRCP V1.6 / HFP V1.7
Częstotliwość dla transmisji Bluetooth®	2,402–2480 MHz
Zasięg	<10 m
Akumulator	
Typ akumulatora	litowo-polimerowy 3,7 V
Min. pojemność	57 mAh
Pobór mocy	maks. 5 V --- 45 mA
Czas ładowania	ok. 2 h
Stan czuwania*	180 dni
Czas odtwarzania muzyki*	6 h
Czas rozmów telefonicznych*	5,5 h
Waga	14,5 g

* przy pełnym naładowaniu akumulatora



9. Czyszczenie i konserwacja

Czyścić produkt wyłącznie niestrzępiącą się, lekko wilgotną ściereczką. Nie używać agresywnych środków czyszczących.

10. Wyłączenie odpowiedzialności z tytułu gwarancji

Hama GmbH & Co KG nie ponosi odpowiedzialności i nie udziela żadnej gwarancji z tytułu szkód wynikających z niewłaściwego montażu, instalacji, niewłaściwego użytkowania urządzenia ani z tytułu szkód wynikających z postępowania niezgodnie z instrukcją obsługi i wskazówkami bezpieczeństwa.

11. Serwis i pomoc techniczna

W przypadku jakichkolwiek pytań prosimy o kontakt z Działem Obsługi Klienta firmy Hama.

Infolinia: +49 9091 502-0 (niem./ang.)

Bardziej szczegółowe informacje na temat wsparcia można znaleźć na stronie: www.hama.com

12. Deklaracja zgodności

CE Hama GmbH & Co KG niniejszym oświadcza, że typ urządzenia radiowego [00184121] jest zgodny z dyrektywą 2014/53/UE. Pełny tekst deklaracji zgodności UE jest dostępny pod następującym adresem internetowym:

www.hama.com -> 00184121 -> Downloads.

Zakres(y) częstotliwości	od 2402 MHz do 2480 MHz
Promieniowana maksymalna moc transmisji	2,5 mW E.I.R.P.

H Használati útmutató



Köszönjük, hogy Hama terméket választott!
Szánjon rá időt, és első teendőként olvassa el végig az alábbi utasításokat és megjegyzéseket. A későbbiekben tartsa biztonságos helyen ezt az útmutatót, hogy szükség esetén bármikor használhassa referenciaként. Ha eladja ezt a terméket, vele együtt adja tovább ezt az útmutatót is az új tulajdonosnak.

Kezelőelemek és kijelzők

1. Fülhallgatók
2. Mikrofon
3. Állapotjelző LED
4. + gomb
5. Többfunkciós gomb (MFB)
6. - gomb
7. Micro-USB-csatlakozó
8. Kábelrendező

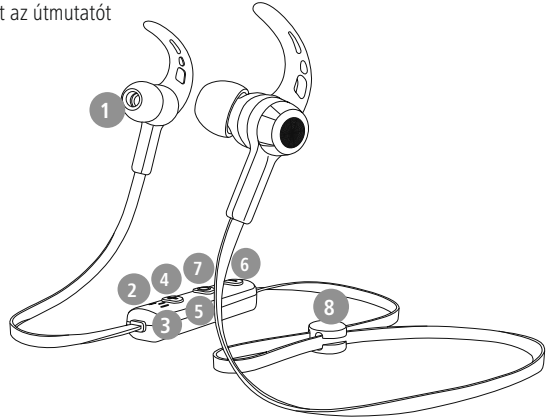

1. Figyelmeztető jelzések és megjegyzések magyarázata

Figyelmeztetés



A biztonsági utasítások jelölésére használjuk, illetve hogy felhívjuk a figyelmet a különleges veszélyekre és kockázatokra.

Megjegyzés



Akkor használjuk, ha kiegészítő információkat közlünk, vagy fontos tudnivalókra hívjuk fel a figyelmet.

2. A csomag tartalma

- 1 db "Freedom Run" Bluetooth® fülhallgató
- 1 db USB-töltőkábel
- 3 pár fülpárna különböző méretekből (S/M/L)
- 2 pár fülhorog különböző méretekből (S/M/L)
- 1 db kábelkapocs
- 1 db rövid útmutató
- 1 db Figyelmeztetések és biztonsági utasítások

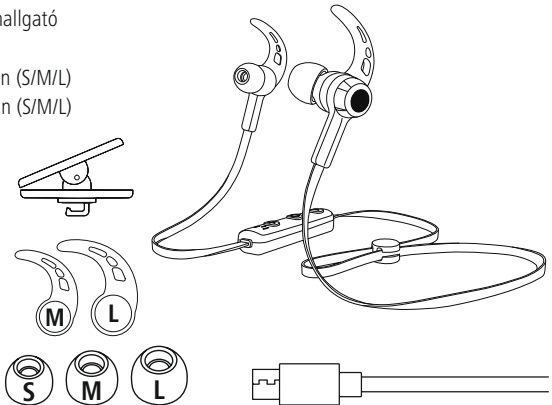
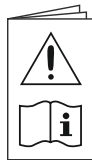



3. Biztonsági utasítások

- A terméket privát és nem kereskedelmi, üzleti használatra terveztük.
- A terméket kizárólag a rendeltetési céljára használja.
- Felügyelje a gyermekeket, hogy biztosan ne játsszanak a termékkel.
- Ne használja a terméket olyan helyen, ahol elektronikus készülékek használata nem megengedett.
- Ne kísérelje meg a készüléket saját kezűleg karbantartani vagy megjavítani. Minden karbantartási munkát bízjon illetékes szakemberre.
- Ne nyissa ki a terméket, és sérülés esetén ne üzemeltesd tovább.
- Ne hajlítsa vagy törje meg a kábelt.
- Ne ejtse le a terméket, és ne tegye ki heves rázkódásnak.
- Azonnal selejtezze le a csomagolóanyagot a helyileg érvényes hulladékkezelési előírások szerint.
- Ne végezzen semmilyen módosítást a terméken. Különben minden garanciaigény érvényét veszti.
- Óvja a terméket szennyeződéstől, nedvességtől és túlmelegedéstől, és kizárólag száraz környezetben használja.
- Ne üzemeltesse a terméket közvetlenül fűtés, más hőforrás közelében vagy közvetlen napsugárzásnál.
- A terméket csak mérsékelt időjárási körülmények között használja.
- A termék, mint minden elektromos készülék, nem gyermekek kezébe való!
- Ne üzemeltesse a terméket a műszaki adatokban megadott teljesítményhatárokon túl.
- Ne használja a terméket párás környezetben, és ne fröccsenjen rá semmilyen folyadék.
- Ne hagyja, hogy gépjárművel vagy sporteszközzel való utazása közben a termék elterelje a figyelmét a közlekedési helyzetről és a környezetről.
- Az akkumulátor nem kivehető, a termék beépített részét képezi, így a terméket egyben kell leselejtezni a törvényi előírásoknak megfelelően.
- Ne dobja tűzbe az akkumulátort, ill. a terméket.
- Ne módosítsa és/vagy deformálja/hevítse/szedje szét az akkumulátorokat/elemeket.
- Ne használja a terméket a töltési folyamat alatt!

Figyelmeztetés – akkumulátor



- Töltéshez csak megfelelő töltőket vagy USB-csatlakozókat használjon.
- A meghibásodott töltőkészülékeket, USB-csatlakozókat ne használja tovább, és ne próbálkozzon a megjavításukkal se.
- Ne töltse túl és ne merítse le túlságosan a terméket.
- A terméket ne tárolja, ne töltse és ne használja szélsőséges hőmérsékleteken, ill. szélsőségesen alacsony légnyomáson (pl. jelentős tengerszint feletti magasságban).
- Hosszabb tárolás alatt rendszeresen töltse újra (min. negyedévente).

Figyelmeztetés – mágnesek



- A termék mágneses erőteret kelt. Mielőtt ezt a terméket szívritmus-szabályozót viselő személyek használnák, kérjék ki orvos tanácsát arról, hogy a termék befolyásolhatja-e a szívritmus-szabályozó működését.
- Ne tároljon bankkártyákat vagy hasonló mágnesescíkos kártyákat a töltődoboz vagy a fülhallgatók közelében. A kártyán lévő adatok megsérülhetnek vagy törölődhetnek.

Figyelmeztetés – nagy hangerő



- Nagy hangnyomás!
- Károsodhat a hallása.
- Ne hallgasson semmit nagy hangerőszinten hosszú időn át, mert az rontja a hallását.
- A hangerőt tartsa mindig észszerű szinten.
- A nagy hangerő – akár rövid ideig is – halláskárosodáshoz vezethet.
- A termék használata korlátozza Önt a környezeti zajok észlelésében. Ezért a használat alatt ne kezeljen járművet vagy gépet.





4. Be-/kikapcsolás

ON

Nyomja meg kb. 3 másodpercig az MFB-gombot (5). Ezt követően elhangzik a **"Power on"** (Bekapcsolva) szöveg, a LED (3) pedig kékén villog.

OFF

A kikapcsoláshoz tartsa lenyomva az MFB gombot (5) kb. 5 másodpercig, amíg el nem hangzik a **"Power off"** üzenet. Ezután a LED (3) pirosan villog, végül kialszik.

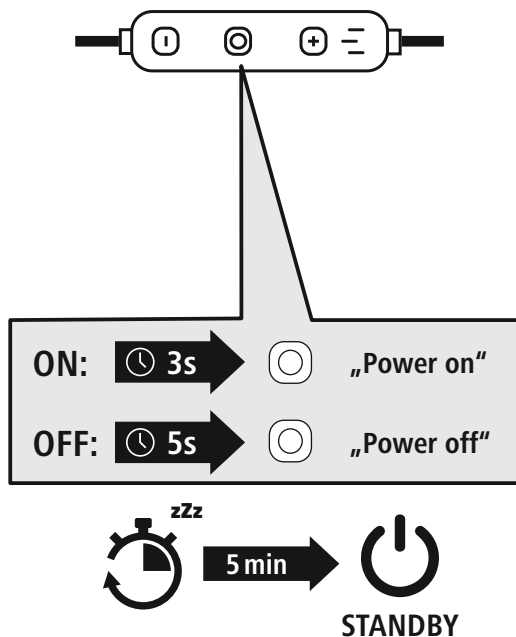

Megjegyzés – A headset automatikusan kikapcsol



A fejhallgató automatikus kikapcsolási funkcióval rendelkezik. Ha 5 percen belül nem jön létre kapcsolat az eszközzel, automatikusan kikapcsol.



5. Töltés

Első használat előtt töltsse fel egyszer teljesen a fülhallgatót.

1 A fülhallgató kikapcsolása és csatlakoztatása

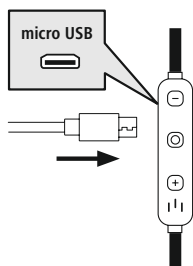

Győződjön meg róla, hogy a fülhallgató a töltés előtt kikapcsolt. Csatlakoztassa a mellékelt USB-töltőkábel a töltőaljzathoz (7). Csatlakoztassa a micro-USB töltőkábel szabad csatlakozóját egy megfelelő USB töltőkészülethez. Ehhez vegye figyelembe a használt USB-töltőkészülék kezelési útmutatóját.

2 Fülhallgató töltése

A töltési folyamat alatt a LED (3) folyamatosan pirosan világít.

A töltési folyamat befejezését követően a kék LED (3) kialszik.

Az akkumulátor teljes feltöltése legfeljebb 2 óráig tarthat.

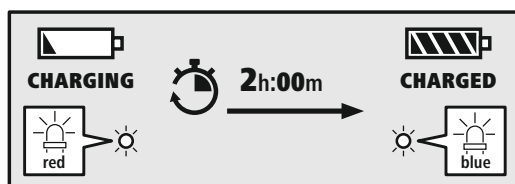

3 Akkukapacitás

A fülhallgató akkumulátorának alacsony töltöttségi szintje esetén a LED (3) pirosan villog és egy üzenet hallható **"Battery Low"**.

Az akkumulátor tényleges működési ideje a termék használatától, a beállításoktól és a környezeti hőmérséklettől függően változhat (az akkumulátor élettartama véges).

Megjegyzés

Ha a készüléket néhány hónapig nem használta, 15–30 percig eltarthat, mire az (3) **állapotjelző LED** a töltési folyamatkor pirosan világítana.





6. Bluetooth® kapcsolat (párosítás)

Megjegyzés – párosítás

- Győződjön meg arról, hogy a Bluetooth®-képes eszköz be van kapcsolva, és a Bluetooth® aktív.
- Ehhez vegye figyelembe az eszköz használati útmutatóját.



A fülhallgatók és az eszköz ne legyenek 1 méternél nagyobb távolságra egymástól. Minél kisebb a távolság, annál jobb.

Győződjön meg arról, hogy a fülhallgatók be vannak kapcsolva.

1 Ellenőrizze a (3) állapotjelző LED állapotát

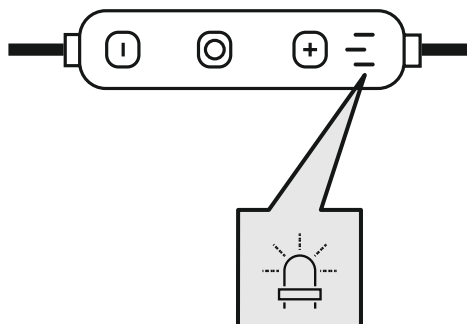

Ha a LED (3) váltakozva villog, és a következő szöveg hallható:



A fülhallgatók Bluetooth®-kapcsolatot keresnek.

Ha az állapotjelző LED (3) villog, és a következő szöveg hallható:



A fülhallgatók már kapcsolódnak egy Bluetooth®-eszközhöz.



2 Keresse eszközével a fülhallgatókat (csak az első kapcsolódásnál szükséges)

Nyissa meg eszközén a Bluetooth®-beállításokat, és várjon amíg a megtalált Bluetooth® készülékek listájában megjelenik a **Hama Freedom Run**.

Válassza ki a **Hama Freedom Run** eszközt, és várjon amíg a fülhallgatók csatlakozottként jelennek meg eszköze Bluetooth® beállításában. Egy hangjelzést hall.

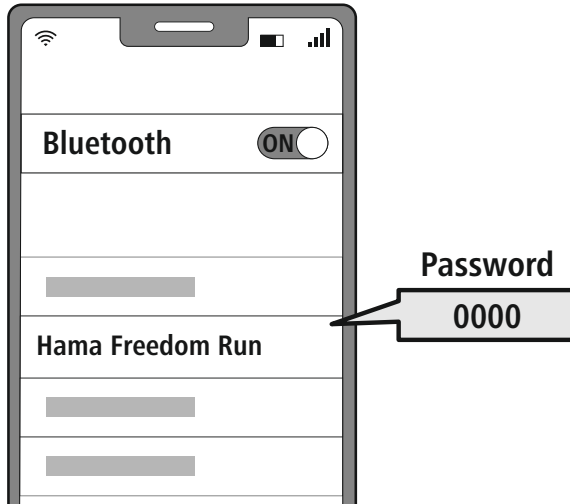

Megjegyzés – Bluetooth®-jelszó

Egyes eszközök esetén jelszót kell megadnunk, amikor az eszközt egy másik Bluetooth® eszközhöz csatlakoztatjuk.

- A fejhallgató csatlakoztatásához írja be a **0000** jelszót, amikor az eszköz a jelszót kéri.

3 Többpontos technológia

A fejhallgató egyszerre két Bluetooth®-képes készülékhez is csatlakoztatható (multipoint).



- Párosítsa először az első készüléket a fejhallgatóval.
- Ezt követően kapcsolja ki a Bluetooth®-funkciót ezen a készüléken.
- Párosítsa ezután a második készüléket a fejhallgatóval.
- Kapcsolja be újra a Bluetooth®-funkciót az első készüléken. A fejhallgató ekkor ehhez a készülékhez is kapcsolódik.

7. Kezelőelemek

Megjegyzés



- Vegye figyelembe, hogy egyes funkciók támogatása az eszköztől függ.
- Ehhez vegye figyelembe az eszköz használati útmutatóját.



7.1 Hangvezérlés funkció

Siri/
Google



Nyomja le és tartsa kb. 2 másodpercig lenyomva az MFB gombot (5), hogy a Siri-vel vagy Google Segéddel való kommunikáció elinduljon. Amint hangjelzést hall, a Voice Assistant hangvezérlés funkció elérhető.

Megjegyzés – Siri



A Siri csak iOS 5 (az iPhone 4s-től kezdve) vagy újabb verzióval rendelkező, megfelelő eszközökön érhető el.

Megjegyzés – Google Segéd



- A **Google Assistant** csak **Android 5.0 vagy újabb** verzióval, Google Play Services szolgáltatással, > 1,5 GB szabad tárhellyel és legalább 720p képernyőfelbontással rendelkező, megfelelő eszközökön érhető el.
- A **Google Segéd alkalmazás** legyen az eszközön elérhető, és alapértelmezett nyelvi asszisztensként legyen beállítva.



7.2 Kihangosító funkció

A fülhallgatók használhatók mobiltelefon-kihangosítóként.

1 Hívás indítása

Hívás indításához válassza ki a számot közvetlenül az eszközön.

2 Hívás fogadása



Nyomja meg egyszer az MFB-gombot (5), ha fogadni szeretné a bejövő hívást.

3 Hívás elutasítása



Bejövő hívás elutasításához nyomja meg kétszer az MFB-gombot (5), vagy használja ehhez a végkészülékét.

4 Hívás befejezése



A hívás befejezéséhez nyomja meg a beszélgetés alatt egyszer az MFB-gombot (5).

5 Hívásismétlés



Nyomja meg kétszer az MFB-gombot (5), ha a legutolsó hívószámot szeretné újból tárcsázni.









Megjegyzés



A "Hívásismétlés" funkció csak olyan eszközönél érhető el, amely a multipairing-funkcióval már csatlakoztatásra került.









7.3 Hanglejátszás

- 1 Indítsa el a lejátszást az eszközön.
- 2 Lejátszás/Szünet   1x  A hanglejátszás megállításához vagy elindításához nyomja meg egyszer a (5) MFB-gombot.
- 3 Következő szám   2s  Tartsa lenyomva kb. 2 másodpercig a + gombot (4), ha a következő számra szeretne ugrani.
- 4 Előző szám   2s  Nyomja le és tartsa lenyomva a – gombot (6) kb. 2 másodpercig, ha az előző számra szeretne ugrani.



7.4 Hangerő-szabályozás

- 1 Hangerő növelése  +  1x  A hangerő növeléséhez nyomja meg egyszer a + gombot (4). A maximális hangerő elérése esetén a **"Maximum Volume"** (Maximális hangerő) szöveg hangzik el.
- 2 Hangerő csökkentése  -  1x  A hangerő csökkentéséhez nyomja meg egyszer a – gombot (6). A minimális hangerő elérése esetén a **"beep beep"** hangot hallja.



9. Karbantartás és gondozás

A terméket csak szőszmentes, kissé nedves kendővel tisztítsa, és ne használjon agresszív tisztítószert.

10. Szavatosság kizárása

A Hama GmbH & Co KG semmilyen felelősséget vagy szavatosságot nem vállal a termék szakszerűtlen telepítéséből, szereléséből és szakszerűtlen használatából, vagy a használati útmutató és/vagy a biztonsági utasítások be nem tartásából eredő károkért.

11. Szerviz és támogatás

A termékkel kapcsolatos kérdéseivel forduljon a Hama ügyfélszolgálatához.

Ügyfélszolgálat: +49 9091 502-0 (német/angol)

További támogatási információt itt talál: www.hama.com

12. Megfelelőségi nyilatkozat



A Hama GmbH & Co KG igazolja, hogy a [00184121] típusú rádióberendezés megfelel a 2014/53/EU irányelvnek. Az EU-megfelelőségi nyilatkozat teljes szövege a következő internetes címen érhető el:

www.hama.com -> 00184121 -> Downloads.

Frekvenciasáv(ok)	2402 MHz – 2480 MHz
Maximális sugárzott jelerősség	2.5mW E.I.R.P.

RO Instrucțiuni de utilizare



Vă mulțumim pentru faptul că v-ați decis în favoarea unui produs Hama!

Vă rugăm să vă luați timpul necesar pentru a citi următoarele instrucțiuni și indicații în totalitate.

Păstrați aceste instrucțiuni de utilizare mai apoi într-un loc sigur, pentru a le putea consulta în caz de necesitate. În cazul în care doriți să înstrăinați aparatul, transmiteți aceste instrucțiuni de utilizare noului proprietar.

Elementele de operare și afișaje

1. Căștile
2. Microfon
3. LED stare
4. Tasta +
5. Tasta multifuncțională (MFB)
6. Tasta -
7. Conexiune Micro USB
8. Organizator de cabluri

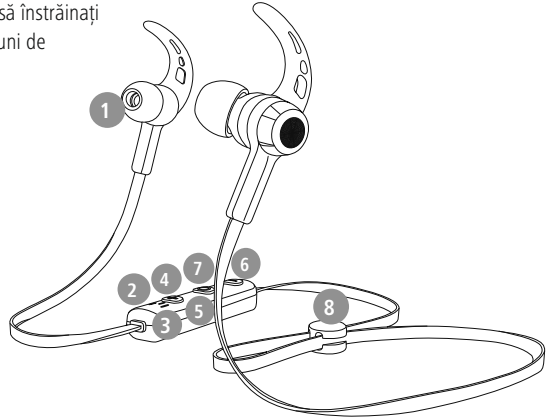

1. Explicarea simbolurilor de avertizare și a indicațiilor

Avertizare

Este utilizat pentru a marca indicațiile de securitate sau pentru a atrage atenția asupra pericolelor și riscurilor speciale.



Indicație

Este utilizat pentru a marca suplimentar informații sau indicații importante.



2. Conținutul ambalajului

1x căști Bluetooth® "Freedom Run"

1x cablu de încărcare USB

3 perechi de pernuțe pentru ureche în dimensiuni diferite (S/M/L)

2 perechi de cârlige de urechi în dimensiuni diferite (M/L)

1x clemă pentru cabluri

1x instrucțiuni rezumate

1x indicații de avertizare și siguranță

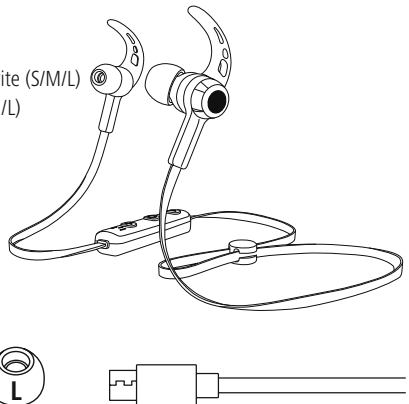



3. Indicații de securitate

- Produsul este conceput pentru utilizarea casnică, necomercială.
- Utilizați produsul numai pentru scopul prevăzut pentru acesta.
- Copiii trebuie supravegheați, pentru a vă asigura că nu se joacă cu produsul.
- Nu folosiți produsul în zone în care nu sunt admise aparate electronice.
- Nu încercați să reparați sau să întrețineți produsul în regie proprie. Orice lucrări de întreținere sunt executate numai de personal de specialitate responsabil.
- Nu deschideți produsul și nu continuați să îl operați, dacă prezintă deteriorări.
- Nu îndoiiți și nu striviți cablul.
- Nu lăsați produsul să cadă și nici nu îl expuneți unor vibrații puternice.
- Eliminați ambalajele imediat, conform prescripțiilor locale valabile de eliminare a deșeurilor.
- Nu aduceți modificări produsului. Aceasta ar duce la pierderea oricărui drepturi pe baza garanției.
- Protejați produsul de murdărie, umiditate și supraîncălzire și utilizați-l numai în medii uscate.
- Nu operați produsul în imediata apropiere a sistemului de încălzire, a altor surse de căldură sau în razele directe ale soarelui.
- Utilizați articolul numai în condiții climatice moderate.
- Acest produs, ca toate produsele electrice, nu are ce căuta pe mâinile copiilor!
- Operați produsul numai în limita capacităților sale indicate în cadrul datelor tehnice.
- Nu folosiți produsul în mediu umed și evitați stropirea cu apă.
- Nu permiteți să vi se distragă atenția de către produs pe parcursul deplasării cu un autovehicul sau echipament sport și acordați atenție situației traficului și mediului.
- Acumulatorul este încorporat ferm și nu poate fi îndepărtat, eliminați întregul produs, conform prevederilor legale aplicabile.
- Nu aruncați acumulatorul, respectiv produsul în foc.
- Nu modificați, deformați, încălziți sau dezmembra bateriile/acumuloatoarele.
- Nu utilizați produsul pe parcursul procesului de încărcare!

Avertizare – Acumulator



- Pentru încărcare folosiți numai încărcătoare adecvate sau cabluri USB.
- Nu utilizați încărcătoare defecte sau cabluri USB defecte și nici nu încercați să le reparați.
- Nu supraîncărcați sau descărcați complet produsul.
- Evitați depozitarea, încărcarea și utilizarea la temperaturi extreme și la o presiune extrem de mică a aerului (ca de ex. la înălțimi foarte mari).
- În cazul unei depozitări îndelungate, reîncărcați la intervale regulate (cel puțin trimestrial).

Avertizare – Magneți



- Produsul generează câmpuri magnetice. Persoanelor cu stimuloare cardiace pot fi influențate li se recomandă să ceară sfatul medicului înaintea folosirii acestui produs, pentru a nu afecta funcționarea acestuia.
- Nu păstrați carduri bancare sau produse similare cu benzi magnetice în apropierea casetei de încărcare. Datele de pe cartele pot fi deteriorate sau șterse.

Avertizare – volum înalt



- Volumul acustic cel mai înalt!
- Există pericolul de vătămare auzului.
- Pentru a preveni pierderea auzului, evitați ascultatul la un volum foarte înalt pe perioade lungi de timp.
- Reglați sonorul la o intensitate rezonabilă. Intensitatea ridicată a sonorului – chiar și de scurtă durată – poate duce la tulburări ale auzului.
- Utilizarea produsului vă limitează capacitatea de percepere a zgomotelor înconjurătoare. Acesta este motivul pentru care nu trebuie să operați vehicule sau mașini.





4. Pornirea/oprirea

ON

Apăsați tasta MFB (5) timp de cca. 3 secunde, până ce se aude **"Power on"** și LED-ul (3) luminează intermitent albastru.

OFF

Pentru oprire, apăsați tasta MFB (5) timp de cca. 5 secunde, până ce se aude **"Power off"** și LED-ul (3) luminează roșu, stingându-se mai apoi.

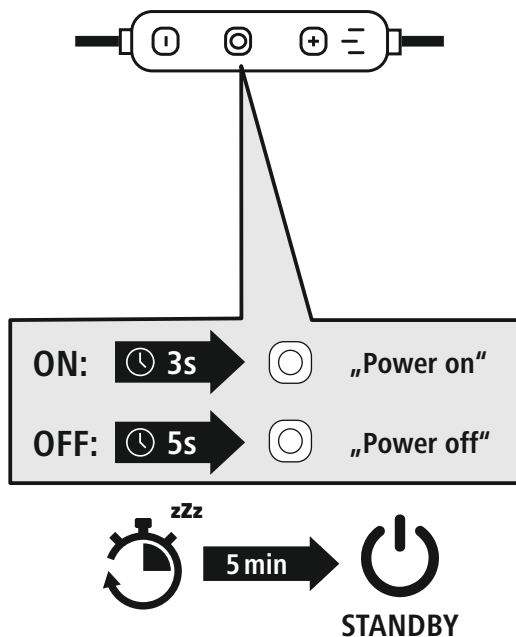

Indicație – Oprirea automată a produsului



Produsul este echipat cu un sistem automat de deconectare. Dacă pe parcursul a 5 de minute nu se realizează o legătură cu terminalul, acesta se oprește automat.



5. Încărcare

Înainte de prima utilizare, încărcați căștile o dată complet.

1 Oprirea și conectarea căștilor

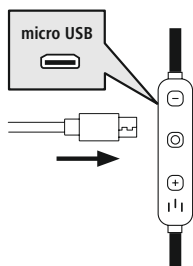

Asigurați-vă că ați oprit căștile înainte de a le încărca. Conectați cablul USB alăturat la mufa de încărcare (7). Conectați ștecărul liber al cablului de încărcare Micro USB la un încărcător USB adecvat. Acordați atenție în acest sens instrucțiunilor de utilizare ale încărcătorului USB utilizat.

2 Procesul de încărcare al căștilor

LED-ul (3) luminează permanent roșu pe parcursul procesului de încărcare.

După încheierea procesului de încărcare luminează LED-ul (3) albastru.

Poate să dureze până la 2 ore, până ce acumulatorul este complet încărcat.

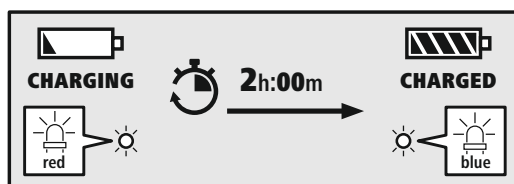

3 Capacitatea acumulatorului

În cazul unui nivel de încărcare redus al căștilor, LED-ul (3) se aprinde intermitent în culoarea roșie și auziți mesajul "Battery Low".

Durata efectivă de exploatare a acumulatorului depinde de utilizarea produsului, de setările și de temperaturile ambiante (acumuloarele au o durată de exploatare limitată).

Indicație

Dacă nu ați utilizat produsul timp de câteva luni, este posibil să dureze 15 – 30 de minute, până ce **LED-urile de stare** (3) încep să lumineze roșu pe parcursul procesului de încărcare.





6. Prima conectare Bluetooth® (Pairing)

Indicație – Conectarea (Pairing)



- Asigurați-vă că terminalul dvs. Bluetooth® este conectat și funcția Bluetooth® este activată.
- Acordați în acest sens atenție instrucțiunilor de utilizare ale terminalului dvs.

Nu mențineți căștile și terminalul la mai mult de 1 metru unele de altele. Cu cât este distanța mai mică, cu atât mai bine.

Asigurați-vă că sunt pornite căștile.

1 Verificați starea LED-ului de stare (3)

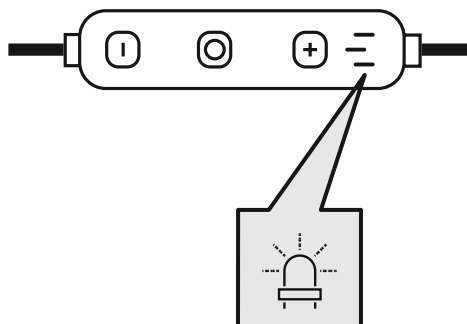

În cazul în care LED-ul de stare (3) se aprinde intermitent alternativ și se afișează



anunțul:

Căștile sunt în căutarea unei conexiuni Bluetooth®.

În cazul în care LED-ul de stare (3) se aprinde intermitent și se aude:



Căștile sunt deja conectate la un terminal Bluetooth®.



2 Căutarea căștilor prin intermediul terminalului (necesară numai la prima conectare)

Deschideți setările Bluetooth® de pe terminalul dvs. și așteptați până ce în lista aparatelor Bluetooth® găsite este afișat **Hama Freedom Run**.

Selectați **Hama Freedom Run** și așteptați până ce căștile dvs. apar ca fiind conectate în setările Bluetooth® ale terminalului dvs. Auziți un sunet de semnalizare.

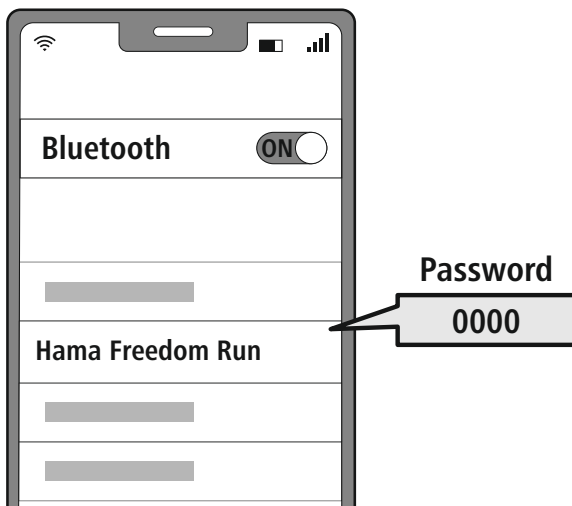

Indicație – Parola Bluetooth®

Unele terminale necesită pentru realizarea conexiunii cu un alt aparat Bluetooth® de o parolă.

- Pentru conectarea cu produsul, introduceți parola **0000**, dacă terminalul dvs. solicită introducerea acesteia.

3 Tehnologie Multipoint

Aceste căști se pot conecta cu două terminale, care dispun de funcția Bluetooth® simultan (Multipoint).



- Conectați mai întâi primul terminal cu căștile.
- Dezactivați în încheiere funcția Bluetooth® de pe acest terminal.
- Conectați apoi cel de-al doilea terminal cu căștile.
- Activați funcția Bluetooth® pe primul terminal din nou. Căștile se vor conecta atunci și cu acest terminal.

7. Elementele de operare

Indicație



- Aveți în vedere faptul că suportarea anumitor funcții depinde de terminalul dvs.
- Acordați în acest sens atenție instrucțiunilor de utilizare ale terminalului dvs.

7.1 Funcție de asistent vocal



Siri/
Google



Apăsați și mențineți Tasta MFB (5) apăsată timp de cca. 2 secunde, pentru a iniția comunicarea cu Siri sau Google. Când auziți un sunet de semnalizare, funcția de Asistent Vocal este gata pentru a vă asista.

Indicație – Siri



Siri este disponibilă numai pe terminalele cu iOS 5 (mai noi de iPhone 4s) sau superioare.

Indicație – Google Assistant



- **Google Assistant** este disponibil numai pe terminalele adecvate cu **Android 5.0 sau superior** cu Google Play Services, > 1,5 GB memorie liberă și o rezoluție minimă a ecranului de 720P.
- **Google Assistant App** trebuie să fie disponibil pe terminalul dvs. și setat ca și asistent vocal standard.

7.2 Funcția de mâini libere



Există posibilitatea de a utiliza căștile pe post de dispozitiv tip mâini libere, pentru terminalul dvs.

1

Efectuarea unui apel

Selectați numărul direct prin intermediul terminalului, pentru a efectua un apel.

2

Acceptarea unui apel



Apăsați o dată pe tasta MFB (5), pentru a accepta un apel.

3

Respingerea unui apel



Apăsați de două ori tasta MFB (5) sau utilizați terminalul dvs. pentru a respinge un apel recepționat.

4

Încheierea unui apel



Apăsați în timpul convorbirii o dată pe tasta MFB (5), pentru a încheia apelul.

5

Reapelarea



Apăsați tasta MFB (5), de două ori pentru a selecta din nou numărul de apel format.







Indicație



Funcția "Reapelare" este disponibilă numai pentru terminalul, care a fost conectat prima dată prin intermediul Multipairing.







7.3 Redarea audio

- 1 Începeți redarea pe terminalul dvs.
- 2 Redare/Pauză
  Apăsați o dată tasta MFB (5), pentru a opri sau relua redarea audio.
- 3 următoarea piesă
  Apăsați și mențineți Tasta + (4) timp de cca. 2 secunde, pentru a sări la următoarea melodie.
- 4 piesa anterioară
  Apăsați și mențineți tasta – (6) apăsată timp de cca. 2 secunde pentru a trece la piesa anterioară.



7.4 Reglarea volumului

- 1 Creșterea volumului
  Apăsați o dată Tasta + (4), pentru a crește volumul. La atingerea volumului maxim, se va auzi anunțul "**Maximum Volume**".
- 2 Reducerea volumului
  Apăsați o dată Tasta – (6), pentru a reduce volumul. La atingerea volumului minim veți auzi "**beep beep**".



8. Date tehnice

Căștile Bluetooth®	
Tehnologie Bluetooth	Bluetooth® v5.0
Profile suportate	A2DP V1.3 / AVRCP V1.6 / HFP V1.7
Frecvența pentru Bluetooth®-Transferuri	2402–2480 MHz
Raza de acțiune	< 10 m
Tipul de acumulator	
Tipul bateriei	3,7V Li-Polimer
Capacitate min.	57 mAh
Consumul electric	max. 5V --- 45 mA
Timpul de încărcare	2 h
Starea de repaus *	180 z
Durată redare muzică *	6 h
Durată de vorbire *	5,5 h
Greutate	14,5 g

* după încărcarea completă



9. Întreținerea și îngrijirea

Curățați produsul numai cu o lavetă ce nu lasă scame, ușor umezită și nu utilizați detergenți agresivi.

10. Excluderea răspunderii

Hama GmbH & Co KG nu își asumă nicio răspundere sau garanție pentru daunele, ce rezultă din instalarea, montajul, utilizarea inadecvată a produsului sau nerespectarea instrucțiunilor de utilizare și/ sau a indicațiilor de securitate.

11. Service și suport

În cazul în care aveți întrebări referitoare la produs vă puteți adresa serviciului de consultanță pentru produse Hama.

Linia de asistență: +49 9091 502-0 (Ger/Eng)

Informații suplimentare de suport puteți găsi aici: www.hama.com

12. Declarație de conformitate

CE Prin prezenta, Hama GmbH & Co KG, declară că tipul de echipamente radio [00184121] este în conformitate cu Directiva 2014/53/UE. Textul integral al declarației UE de conformitate este disponibil la următoarea adresă internet:

www.hama.com -> 00184121 -> Downloads.

Banda (benzile) de frecvențe	2402 MHz – 2480 MHz
Puterea maximă	2.5mW E.I.R.P.

CZ Návod k použití



Děkujeme, že jste si vybrali výrobek Hama!
Najděte si čas a přečtěte si prosím nejprve následující pokyny a upozornění. Uchovejte tento návod k obsluze v dosahu na bezpečném, abyste do něj mohli v případě potřeby nahlédnout. Pokud výrobek prodáte, předejte tento návod k obsluze novému majiteli.

Ovládací prvky a indikace

1. Sluchátka do uší
2. Mikrofon
3. Stavová LED
4. Tlačítko +
5. Multifunkční tlačítko (MFB)
6. Tlačítko –
7. Micro USB připojení
8. Kabelový manažer

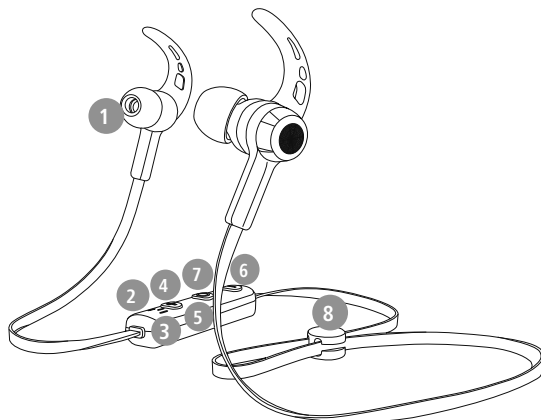

1. Vysvětlení výstražných symbolů a pokynů

Výstraha

Používá se pro označení bezpečnostních upozornění nebo pro upozornění na zvláštní nebezpečí a rizika.



Upozornění

Používá se pro označení dalších informací nebo důležitých pokynů.



2. Obsah balení

- 1x Bluetooth® sluchátka do uší "Freedom Run"
- 1x nabíjecí kabel USB
- 3 páry silikonových náušníků v různých velikostech (S/M/L)
- 2 páry silikonových ušních háčků v různých velikostech (M/L)
- 1x kabelová spona
- 1x stručný návod
- 1x výstražné a bezpečnostní pokyny

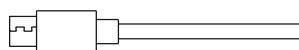
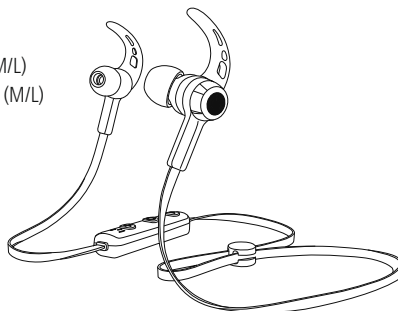
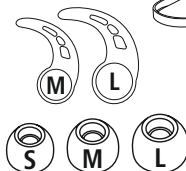



3. Bezpečnostní pokyny

- Výrobek je určen pro soukromé a neprůmyslové použití.
- Výrobek používejte výlučně k účelu, ke kterému byl stanoven.
- Děti by měly být pod dohledem, aby bylo možné zajistit, aby si s výrobkem nehrály.
- Výrobek nepoužívejte na místech, kde není používání elektronických přístrojů dovoleno.
- Nepokoušejte se výrobek sami ošetřovat nebo opravovat. Veškeré úkony údržby přenechejte příslušnému odbornému personálu.
- Výrobek neotvírejte a v případě poškození ho již dále nepoužívejte.
- Kabel neohýbejte a nelámejte.
- Zabraňte pádu výrobku a výrobek nevystavujte silným otřesům.
- Obalový materiál likvidujte ihned podle platných místních předpisů o likvidaci.
- Na produktu neprovádějte žádné změny. Ztratíte tím jakékoli nároky na záruční plnění.
- Chraňte výrobek před znečištěním, vlhkostí a přehřátím a používejte ho pouze v suchém prostředí.
- Výrobek nepoužívejte v bezprostřední blízkosti topení, jiných zdrojů horka nebo na přímém slunci.
- Výrobek používejte pouze v mírných klimatických podmínkách.
- Tento výrobek, stejně jako všechny elektrické produkty, nepatří do dětských rukou!
- Výrobek neprovozujte mimo meze výkonu uvedené v technických údajích.
- Výrobek nepoužívejte ve vlhkém prostředí a zabraňte styku se stříkající vodou
- Při jízdě s motorovým vozidlem nebo sportovním zařízením se nenechte rozptýlit vaším produktem a věnujte pozornost dopravní situaci a okolí.
- Akumulátor je pevně zabudován a nemůže být odstraněn, produkt likvidujte jako celek podle zákonných ustanovení.
- Nevhazujte akumulátor, popř. výrobek do ohně.
- Na akumulátorech/bateriích neprovádějte změny a/nebo je nedeformujte/nezahřívejte/nerozbírejte.
- Produkt nepoužívejte během procesu nabíjení!

Výstraha – akumulátor



- Pro nabíjení používejte pouze vhodné nabíječky nebo USB přípojky.
- Defektní nabíjecí přístroje nebo USB připojení všeobecně již nepoužívejte a nepokoušejte se je opravovat.
- Výrobek ani nepřebíjejte, ani ho zcela nevybíjejte.
- Zabraňte skladování, nabíjení a používání při extrémních teplotách a při extrémně nízkém tlaku vzduchu (jako např. ve velkých výškách).
- V případě delšího skladování je pravidelně (minimálně jednou za čtvrt roku) dobíjejte.

Varování – Magnety



- Produkt generuje magnetická pole. Osoby s kardiostimulátorem by měly konzultovat použití tohoto výrobku s lékařem, zda by tím mohla být narušena funkce kardiostimulátoru.
- V blízkosti nabíjecí stanice nebo sluchátek do uší neuchovávejte žádné EC karty nebo podobné karty s magnetickými proužky. Může dojít k poškození nebo ke smazání dat na kartách.

Varování – Vysoká hlasitost



- Vysoký akustický tlak!
- Existuje riziko poškození sluchu.
- Aby bylo možné zabránit ztrátě sluchu, zamezte poslechu při vysoké hlasitosti po dlouhá období.
- Hlasitost udržujte vždy na přiměřené úrovni. Vysoká hlasitost může, i při krátkém trvání, způsobit poškození sluchu.
- Používání výrobku vás omezuje ve vnímání okolních zvuků. Proto během používání neobsluhujte žádná vozidla nebo stroje.





4. Zapnutí/vypnutí

ON

Stiskněte tlačítko MFB (5) po dobu cca 3 sekund, dokud nezazní hlášení **"Power on"** a dokud nebude LED (3) blikat modře.

OFF

Pro vypnutí stiskněte tlačítko MFB (5) na cca 5 sekund, až se ozve hlášení **"Power off"** a LED (3) červeně zabliká a následně zhasne.

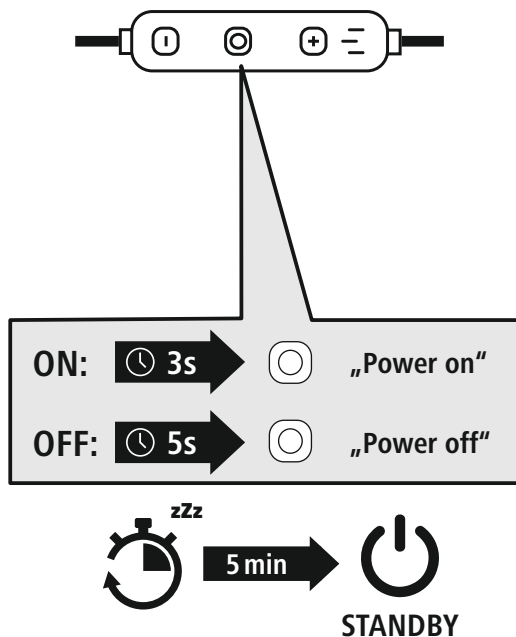

Upozornění – Automatické vypnutí produktu



Produkt je vybaven automatickým vypnutím. Pokud není během 5 minut provedeno žádné spojení s vaším koncovým přístrojem, tento se automaticky vypne.



5. Nabíjení

Před prvním použitím sluchátka jednou zcela nabijte.

1 Sluchátka vypněte a připojte

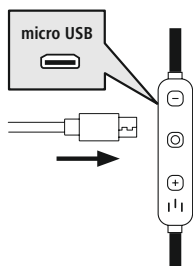

Zajistěte, aby byla sluchátka před nabíjením vypnuta.

Příložený nabíjecí kabel USB připojte ke zdiřce nabíjení (7). Připojte volný konektor Micro-USB nabíjecího kabelu ke vhodné USB nabíječce. Respektujte přitom návod k obsluze používané USB nabíječky.

2 Proces nabíjení sluchátek

LED (3) svítí během procesu nabíjení trvale červeně.

Po ukončení procesu nabíjení LED (3) svítí modře.

Může trvat až 2 hodiny, dokud nebude akumulátor zcela nabitý.

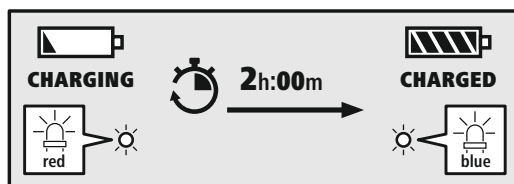

3 Kapacita akumulátoru

V případě nízkého stavu akumulátoru sluchátek bliká LED (3) červeně a objeví se hlášení "Battery Low".

Skutečná životnost akumulátoru je různá vždy podle používání přístroje, podle nastavení a podle okolních podmínek (akumulátory mají omezenou životnost).

Upozornění

Pokud nebudete produkt po dobu několika měsíců používat, může trvat 15–30 minut, dokud nebude **stavová LED (3)** při procesu nabíjení svítit červeně.





6. Spojení Bluetooth® (párování)

Upozornění – Párování



- Zajistěte, že je zařízení s podporou technologie Bluetooth® zapnuté a že je aktivována funkce Bluetooth®.
- Dodržujte pokyny uvedené v návodu k obsluze koncového zařízení.

Sluchátka do uší a koncový přístroj by neměly být navzájem vzdáleny více než 1 metr. Čím menší bude vzdálenost, tím lépe.

Zajistěte, aby byla sluchátka do uší zapnuta.

1 Zkontrolujte stav stavové LED (3)

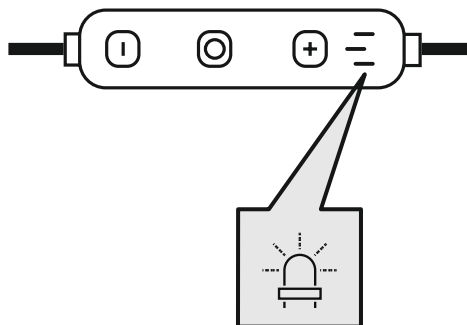

Pokud stavová LED (3) bliká střídavě a pokud se objeví hlášení:



Sluchátka do uší hledají spojení Bluetooth®.

Pokud stavová LED (3) bliká a pokud se objeví hlášení:



Sluchátka do uší jsou již spojena s koncovým zařízením s technologií Bluetooth®.



2 Hledejte se svým koncovým zařízením sluchátka do uší (toto je zapotřebí pouze při prvním spojení)

Na svém koncovém zařízení otevřete nastavení Bluetooth® a vyčkejte, dokud se v seznamu nalezených přístrojů Bluetooth® nezobrazí **Hama Freedom Run**.

Vyberte **Hama Freedom Run** a počkejte, dokud se sluchátka do uší nezobrazí jako připojená v nastavení Bluetooth® koncového zařízení. Uslyšíte signální tón.

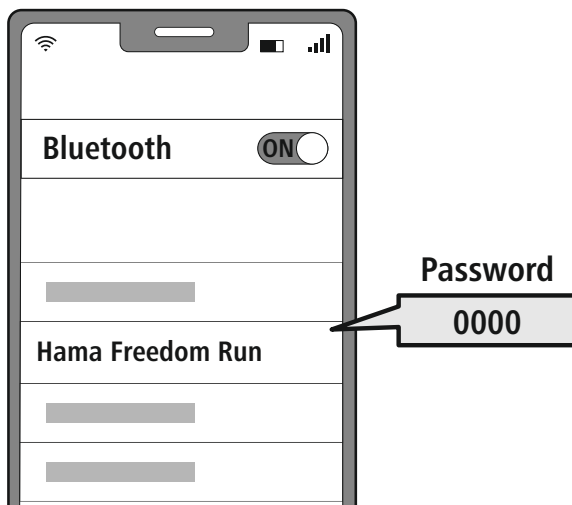

Upozornění – Heslo Bluetooth®

Některá koncová zařízení vyžadují pro navázání spojení s jiným zařízením s Bluetooth® heslo.

- Pro spojení s produktem zadejte heslo **0000**, pokud vás k tomu vyzve vaše koncové zařízení.

3 Multipoint technologie

Tato náhlavní sluchátka lze spojit se dvěma koncovými zařízeními s podporou technologie Bluetooth® současně (multipoint).



- Nejprve spojte první koncové zařízení s náhlavními sluchátky.
- Dále deaktivujte funkci Bluetooth® na tomto koncovém zařízení.
- Poté spojte druhé koncové zařízení s náhlavními sluchátky.
- Znovu aktivujte funkci Bluetooth® na prvním koncovém zařízení. Náhlavní sluchátka se potom spojí také s tímto koncovým zařízením.

7. Obslužné prvky

Upozornění

- Respektujte, že podpora některých funkcí je závislá na vašem koncovém zařízení.
- Dodržujte pokyny uvedené v návodu k obsluze koncového zařízení.



7.1 Funkce hlasového asistenta

Siri /
Google



Stiskněte a podržte MFB (5) po dobu cca 2 sekund, čímž zahájíte komunikaci s svým Siri nebo Google Assistant. Jakmile uslyšíte signální tón, je váš hlasový asistent připraven Vám pomoci.

Upozornění – Siri

Siri je k dispozici pouze na vhodných koncových zařízeních se systémem iOS 5 (od iPhone 4s) nebo vyšším.



Upozornění – Google Assistant

- **Google Assistant** je k dispozici pouze na vhodných koncových zařízeních se systémem **Android 5.0 nebo vyšším** s Google Play Services, > 1,5 GB volné paměti a s minimálním rozlišením obrazovky 720P.
- **Aplikace Asistent Google** musí být k dispozici na vašem koncovém zařízení a musí být nastavena jako standardní hlasový asistent.



7.2 Funkce handsfree

Existuje možnost používat sluchátka do uší jako zařízení handsfree pro vaše koncové zařízení.

1 Realizovat hovor

Zvolte číslo přímo prostřednictvím svého koncového zařízení, abyste mohli realizovat hovor.

2 Přijmout hovor



Stiskněte jednou tlačítko MFB (5), abyste přijali příchozí hovor.

3 Odmítnout hovor



Tlačítko MFB (5) stiskněte dvakrát nebo využijte své koncové zařízení, abyste odmítli příchozí hovor.

4 Ukončit hovor



Během rozhovoru stiskněte jednou tlačítko MFB (5), čímž hovor ukončíte.

5 Opakování vytáčení



Stiskněte jednou tlačítko MFB (5), abyste navolili poslední vytáčené číslo.





Upozornění

Funkce "Opakované volání" je k dispozici pouze pro koncové zařízení, které bylo nejprve spojeno způsobem multipárování.









7.3 Přehrávání audia

- 1 Spustte přehrávání audia na svém koncovém zařízení.
- 2 Přehrát/Pauza
  Stiskněte jednou tlačítko MFB (5), abyste zastavili nebo spustili přehrávání audia.
- 3 Další skladba
  Stiskněte a podržte tlačítko + (4) po dobu cca 2 sekund, abyste přeskočili k další skladbě.
- 4 Předchozí skladba
  Stiskněte a podržte tlačítko – (6) po dobu cca 2 sekundy pro přechod na předchozí skladbu.



7.4 Regulace hlasitosti

- 1 Zesílení hlasitosti
  Stiskněte jednou tlačítko + (4), abyste zvýšili hlasitost. Při dosažení maximální hlasitosti se objeví hlášení "**Maximum Volume**".
- 2 Snížení hlasitosti
  Stiskněte jednou tlačítko – (6), abyste snížili hlasitost. Při dosažení minimální hlasitosti uslyšíte "**beep beep**".



8. Technické údaje

Sluchátka do uší Bluetooth®	
Bluetooth technologie	Bluetooth® v5.0
Podporované profily	A2DP V1.3 / AVRCP V1.6 / HFP V1.7
Frekvence pro Bluetooth® Přenos	2402 – 2480 MHz
Dosah	< 10 m
Akumulátor	
Typ baterie	3,7V Li-Polymer
Min. kapacita	57 mAh
Příkon	max. 5 V --- 45 mA
Doba nabíjení	2 h
Klidový stav *	180 d
Doba přehrávání hudby*	6 h
Doba hovorů*	5,5 h
Hmotnost	14,5 g

* po plném nabití



9. Údržba a péče

Čistěte tento výrobek pouze lehkým hadříkem nepouštějícím vlákna a nepoužívejte agresivní čisticí prostředky.

10. Vyloučení záruky

Společnost Hama GmbH & Co KG nepřebírá žádnou odpovědnost nebo záruku za škody vzniklé neodbornou instalací, montáží a neodborným použitím výrobku nebo nedodržením návodu k použití a/ nebo bezpečnostních pokynů.

11. Servis a podpora

V případě dotazů k výrobku se laskavě obraťte na poradenství k výrobkům Hama.

Hotline: +49 9091 502-0 (Deu/Eng)

Další informace k podpoře naleznete zde: www.hama.com

12. Prohlášení o shodě

CE Tímto společnost Hama GmbH & Co KG prohlašuje, že typ rádiového zařízení [00184121] je v souladu se směrnicí 2014/53/EU. Úplné znění EU prohlášení o shodě je k dispozici na této internetové adrese:

www.hama.com -> 00184121 -> Downloads.

Kmitočtové pásmo/kmitočtová pásma	2402 MHz – 2480 MHz
Maximální vyzařovaný vysílací výkon	2,5mW E.I.R.P.

SK Návod na obsluhu



Ďakujeme, že ste sa rozhodli pre výrobok Hama!
Vyhradte si čas na úplné prečítanie všetkých nasledujúcich pokynov a upozornení. Uchovajte tento návod na obsluhu pre prípadné budúce použitie. Pokiaľ zariadenie predáte, odovzdajte tento návod na obsluhu novému majiteľovi.

Ovládacie prvky a ukazovatele

1. Slúchadlá do uší
2. Mikrofón
3. Stavová LED dióda
4. Tlačidlo +
5. Multifunkčné tlačidlo (MFB)
6. Tlačidlo –
7. Pripojenie mikro USB
8. Káblový manažér

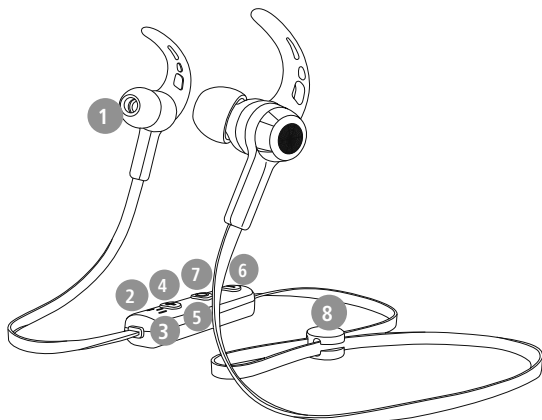

1. Vysvetlenie výstražných symbolov a upozornení

Výstraha

Tento symbol označuje bezpečnostné upozornenia, ktoré poukazujú na určité riziká a nebezpečenstvá.



Upozornenie

Tento symbol označuje dodatočné informácie alebo dôležité poznámky.



2. Obsah balenia

1x Bluetooth® slúchadlá "Freedom Run"

1x USB nabíjací kábel

3 páry silikónových ušných vankúšikov v rôznych veľkostiach (S/M/L)

2 páry ušných háčikov v rôznych veľkostiach (M/L)

1x káblová spona

1x stručný návod na obsluhu

1x výstražné a bezpečnostné upozornenia

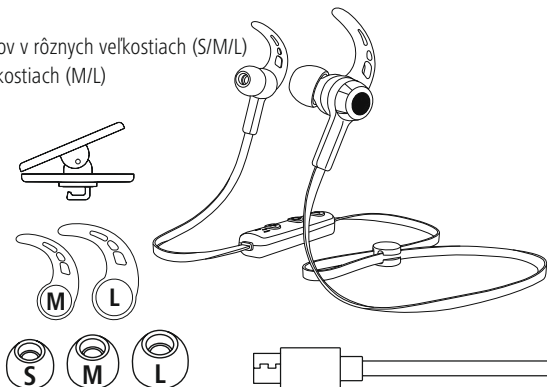



3. Bezpečnostné upozornenia

- Výrobok je určený na súkromné, nekomerčné domáce používanie.
- Výrobok používajte iba na účel, pre ktorý je určený.
- Je potrebné dohliadať na deti, aby sa s výrobkom nehrali.
- Výrobok nepoužívajte na miestach, kde je používanie elektronických zariadení zakázané.
- Nesnažte sa sami robiť na výrobku údržbu alebo opravy. Akékoľvek práce na údržbe prenehajte príslušnému odbornému personálu.
- Výrobok neotvárajte a v prípade poškodenia ho ďalej nepoužívajte.
- Kábel nezalamujte a nepritláčajte.
- Výrobok chráňte pred pádmi a nevystavujte ho silným otrasom.
- Obalový materiál hneď zlikvidujte podľa platných miestnych predpisov o likvidácii.
- Na výrobku nevykonávajte žiadne zmeny. Stratíte tým nároky na záruku.
- Výrobok chráňte pred znečistením, vlhkosťou a prehriatím. Používajte ho iba v suchom prostredí.
- Výrobok nepoužívajte v bezprostrednej blízkosti ohrievača, iných tepelných zdrojov alebo na priamom slnečnom žiarení.
- Výrobok používajte len v miernych klimatických podmienkach.
- Tento výrobok nepatrí do rúk deťom, rovnako ako všetky elektrické výrobky!
- Výrobok nepoužívajte mimo výkonnostných limitov uvedených v technických údajoch.
- Výrobok nepoužívajte vo vlhkom prostredí a vyvarujte sa striekajúcej vody.
- Dbajte na to, aby vás tento výrobok nerozptyľoval počas jazdy autom alebo na športovom zariadení a všimajte si dopravnú situáciu a svoje okolie.
- Batéria je zabudovaná pevne a nedá sa demontovať, výrobok sa musí zlikvidovať ako celok v súlade so zákonnými ustanoveniami.
- Batériu, resp. výrobok nevhadzujte do ohňa.
- Na akumulátoroch/batériách nerobte žiadne zmeny a/ani ich nedeformujte/nezahrievajte/nerozoberajte.
- Výrobok nepoužívajte počas procesu nabíjania!

Výstraha – batéria



- Na nabíjanie používajte iba vhodné nabíjačky alebo USB prípojky.
- Nepoužívajte poškodené nabíjačky alebo USB prípojky, a tiež sa ich nepokúšajte opraviť.
- Výrobok neprebíjajte ani ho úplne nevybíjajte.
- Zabráňte skladovaniu, nabíjaniu a používaniu pri extrémnych teplotách a extrémne nízkom tlaku vzduchu (ako napr. vo vysokých nadmorských výškach).
- Pri dlhšom skladovaní pravidelne dobíjajte (minimálne štvrťročne).

Výstraha – magnety



- Výrobok generuje magnetické polia. Osoby s kardiostimulátorom by mali konzultovať použitie tohto výrobku s lekárom, či by ním mohla byť narušená funkcia kardiostimulátora.
- V blízkosti nabíjacieho boxu alebo slúchadiel do uší neuchovávajte žiadne bankové karty alebo podobné karty s magnetickými prúžkami. Údaje na kartách by sa mohli poškodiť alebo vymazať.

Výstraha – vysoká hlasitosť



- Vysoký akustický tlak!
- Existuje riziko poškodenia sluchu.
- Aby ste zabránili strate sluchu, vyvarujte sa dlhodobému počúvaniu pri vysokej hladine hlasitosti.
- Hlasitosť udržiavajte vždy na primeranej úrovni. Vysoká hlasitosť môže aj pri krátkom trvaní spôsobiť poškodenie sluchu.
- Používanie výrobku obmedzuje vnímanie okolitých zvukov. Počas jeho používania preto neriadte žiadne vozidlá a neobsluhujte žiadne stroje.





4. Zapnutie / Vypnutie

ON

Stlačte tlačidlo MFB (5) na cca 3 sekundy, kým nezaznie oznámenie **"Power ON"** a LED (3) nezačne blikať namodro.

OFF

Na vypnutie stlačte tlačidlo MFB (5) na cca 5 sekúnd, kým nezaznie oznámenie **"Power off"** a LED dióda (3) zabliká načerveno a následne zhasne.

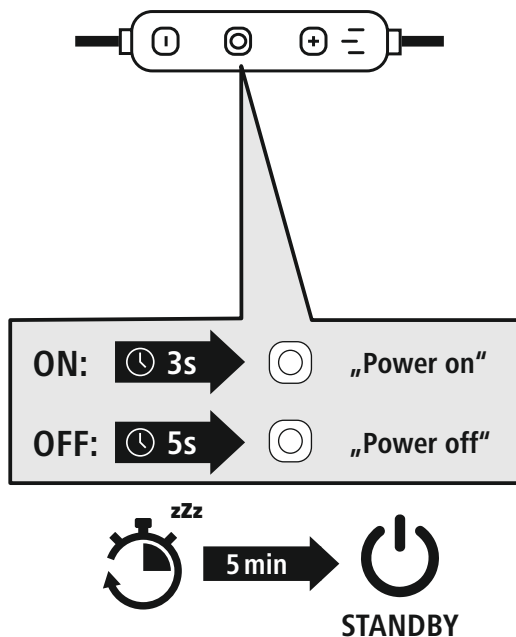

Upozornenie – Automatické vypnutie výrobku



Výrobok je vybavený automatickým vypínaním. Ak v priebehu 5 minút nenastane žiadne pripojenie k vášmu koncovému zariadeniu, výrobok sa automaticky vypne.



5. Nabíjanie

Slúchadlá pred prvým použitím nabite naplno.

1 Vypnutie a pripojenie slúchadiel

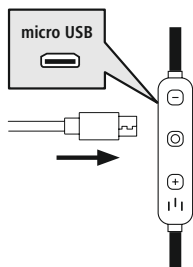

Uistite sa, že sú slúchadlá pred nabíjaním vypnuté.

Pripojte dodaný nabíjaci kábel USB do nabíjacej zdiery (7). Pripojte voľnú zástrčku micro-USB nabíjacieho kábla na vhodnú nabíjačku USB. Je potrebné, aby ste si k používanej nabíjačke USB prečítali jej návod na obsluhu.

2 Nabíjanie slúchadiel

LED dióda (3) svieti počas nabíjania trvale načerveno.

Po ukončení nabíjania svieti LED dióda (3) namodro.

Môže trvať až 2 hodiny, kým bude batéria úplne nabitá.

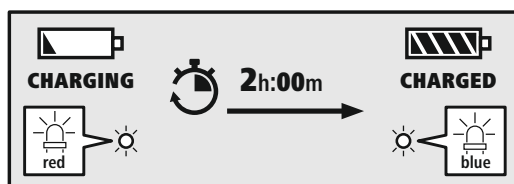

3 Kapacita batérie

V prípade nízkeho stavu nabitia batérie slúchadiel bliká LED dióda (3) načerveno a zaznie oznámenie "**Battery Low**".

Skutočná výdrž batérie sa mení v závislosti od používania zariadenia, nastavení a teplôt okolitého prostredia (batérie majú obmedzenú životnosť).

Upozornenie

Ak ste výrobok nepoužívali niekoľko mesiacov, môže trvať 15 – 30 minút, pokým sa **stavová LED dióda** (3) pri procese nabíjania rozsvieti načerveno.





6. Bluetooth® pripojenie (párovanie)

Upozornenie – párovanie



- Uistite sa, že vaše koncové zariadenie s funkciou Bluetooth® je zapnuté a že je funkcia Bluetooth® aktivovaná.
- K tomu si prečítajte návod na obsluhu vášho koncového zariadenia.

Slúchadlá do uší a koncové zariadenie by nemali byť od seba vzdialené viac ako 1 meter. Čím je vzdialenosť menšia, tým lepšie.

Uistite sa, že sú slúchadlá zapnuté.

1 Skontrolujte stav stavovej LED diódy (3)

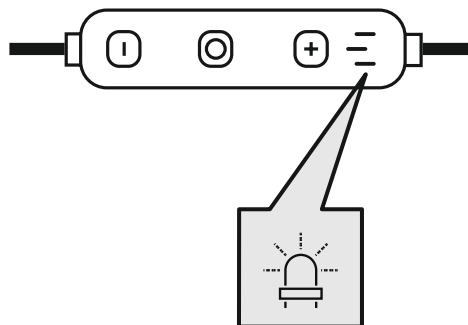

Keď stavová LED dióda (3) striedavo bliká a zaznie hlásenie:



Slúchadlá hľadajú pripojenie Bluetooth®.

Keď stavová LED dióda (3) striedavo bliká a zaznie oznámenie:



Slúchadlá sú už s Bluetooth® koncového zariadenia spojené.



2 Vaším koncovým zariadením vyhľadajte slúchadlá do uší (potrebné je to iba pri prvom pripojení)

Otvorte na svojom koncovom zariadení Bluetooth® nastavenia a počkajte, kým sa v zozname nájdených Bluetooth® zariadení nezobrazí **Hama Freedom Run**.

Zvoľte **Hama Freedom Run** a počkajte, kým sa slúchadlá nezobrazia ako pripojené v nastaveniach Bluetooth® vášho koncového zariadenia. Budete počuť signalizačný tón.

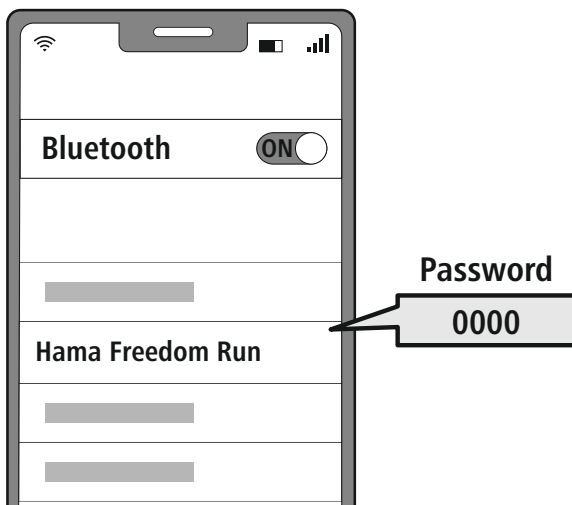

Upozornenie – Bluetooth® heslo

Niektoré koncové zariadenia potrebujú na vytvorenie spojenia s iným Bluetooth® zariadením heslo.

- Na spojenie s výrobkom zadajte heslo **0000**, ak vás k tomu vyzve vaše koncové zariadenie.

3 Viacbodová technológia

Tieto slúchadlá sa môžu súčasne spojiť s dvomi koncovými zariadeniami s funkciou Bluetooth® (viacbodová technológia).



- Spojte najprv prvé koncové zariadenie so slúchadlami.
- Následne deaktivujte funkciu Bluetooth® na tomto koncovom zariadení.
- Potom spojte druhé koncové zariadenie so slúchadlami.
- Opäť aktivujte funkciu Bluetooth® na prvom koncovom zariadení. Slúchadlá sa potom spoja aj s týmto koncovým zariadením.

7. Ovládacie prvky

Upozornenie

- Upozorňujeme, že podpora niektorých funkcií závisí od vášho koncového zariadenia.
- K tomu si prečítajte návod na obsluhu vášho koncového zariadenia.



7.1 Funkcia hlasového asistenta

Siri /
Google



Stlačte a podržte tlačidlo MFB (5) na cca 2 sekundy, aby ste spustili komunikáciu s asistentom Siri alebo Google. Keď budete počuť zvukový signál, je váš hlasový asistent pripravený pomôcť vám.

Upozornenie – Siri

Asistent Siri je k dispozícii iba na vhodných koncových zariadeniach so systémom iOS 5 (od iPhone 4s) alebo novším.



Upozornenie – Google Asistent

- **Google Asistent** je k dispozícii iba na vhodných koncových zariadeniach so systémom **Android 5.0 alebo novším** so službami Google Play, s voľnou pamäťou > 1,5 GB a minimálnym rozlíšením obrazovky 720P.
- **Aplikácia Google Assistant** musí byť na vašom koncovom zariadení k dispozícii a musí byť nastavená ako štandardný hlasový asistent.



7.2 Funkcia hands-free

Existuje možnosť použitia slúchadiel ako hands free vybavenia pre vaše koncové zariadenie.

1 Uskutočnenie telefonického hovoru

Navolte číslo priamo z vášho koncového zariadenia, aby sa mohol uskutočniť telefonický hovor.

2 Prijatie hovoru



Jedným stlačením tlačidla MFB (5) prijmete prichádzajúci hovor.

3 Odmietnutie hovoru



Ak chcete prichádzajúci hovor odmietnuť, stlačte dvakrát tlačidlo MFB (5), alebo použite svoje koncové zariadenie.

4 Ukončenie hovoru



Hovor ukončíte jedným stlačením tlačidla MFB (5) počas hovoru.

5 Opakovanie voľby



Stlačte dvakrát tlačidlo MFB (5) na opätovnú voľbu naposledy volaného čísla.







Upozornenie

Funkcia "Opakovanie voľby" je k dispozícii len pre koncové zariadenie, ktoré bolo prvé pripojené vo viacnásobnom párovaní.









7.3 Prehrávanie zvuku

- 1 Spustíte prehrávanie na vašom koncovom zariadení.
- 2 **Play / Pause**
  Audio prehrávanie zastavíte alebo spustíte jedným stlačením tlačidla MFB (5).
- 3 **Nasledujúci titul**
  Na nasledujúci titul prepnete stlačením a podržaním tlačidla + (4) na cca 2 sekundy.
- 4 **Predchádzajúci titul**
  Stlačte a podržte tlačidlo – (6) na cca 2 sekundy na návrat na predchádzajúci titul.



7.4 Regulácia hlasitosti

- 1 **Zvýšenie hlasitosti**
  Hlasitosť zvýšite jedným stlačením tlačidla + (4). Pri dosiahnutí maximálnej hlasitosti zaznie hlásenie "**Maximum Volume**".
- 2 **Zníženie hlasitosti**
  Hlasitosť znížite jedným stlačením tlačidla – (6). Pri dosiahnutí minimálnej hlasitosti zaznie "**beep beep**".



8. Technické údaje

Bluetooth® slúchadlá do uší	
Technológia Bluetooth	Bluetooth® v5.0
Podporované profily	A2DP V1.3 / AVRCP V1.6 / HFP V1.7
Frekvencia pre Bluetooth®-Prenosy	2402–2480 MHz
Dosah	< 10 m
Batéria	
Typ batérie	3,7 V Li-polymér
Min. kapacita	57 mAh
odber prúdu	max. 5 V $\overline{\text{---}}$ 45 mA
doba nabíjania	2 h
Stav nečinnosti*	180 d
Čas prehrávania hudby*	6 h
Čas hovorov*	5,5 h
Hmotnosť	14,5 g

* po plnom nabití



9. Údržba a starostlivosť

Na čistenie tohto výrobku používajte len navlhčenú utierku, ktorá nepúšťa vlákna a nepoužívajte žiadne agresívne čistiace prostriedky.

10. Vylúčenie zodpovednosti

Hama GmbH & Co KG nepreberá žiadnu zodpovednosť a neposkytuje záruky za škody vyplývajúce z neodbornej inštalácie, montáže alebo neodborného používania výrobku alebo z nerešpektovania návodu na obsluhu a/alebo bezpečnostných upozornení.

11. Servis a podpora

S otázkami týkajúcimi sa výrobku sa obráťte na poradenské oddelenie Hama.

Horúca linka: +49 9091 502-0 (nem./angl.)

Ďalšie informácie o podpore nájdete tu: www.hama.com

12. Vyhlásenie o zhode

CE Hama GmbH & Co KG týmto vyhlasuje, že rádiové zariadenie typu [00184121] je v súlade so smernicou 2014/53/EÚ. Úplné EÚ vyhlásenie o zhode je k dispozícii na tejto internetovej adrese:

www.hama.com -> 00184121 -> Downloads.

Frekvenčné pásmo / frekvenčné pásma	2402 MHz – 2480 MHz
Vyžarovaný maximálny prenosový výkon	2,5mW E.I.R.P.



Muito obrigado por se ter decidido por este produto Hama!
 Antes de utilizar o produto, leia atentamente todas as indicações e observações deste manual.
 Em seguida, guarde-o num local seguro, para o poder consultar sempre que necessário. Se transferir o produto para um novo proprietário, entregue também este manual de instruções.

Elementos de comando e indicações

1. Auriculares
2. Microfone
3. LED de estado
4. Botão +
5. Botão multifunções (MFB)
6. Botão -
7. Porta micro USB
8. Gestor de cabos

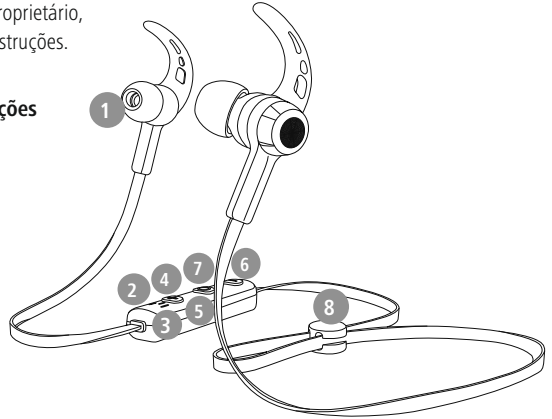

1. Explicação dos símbolos de aviso e das observações

Aviso



Este símbolo é utilizado para identificar informações de segurança ou para chamar a atenção para perigos e riscos especiais.

Observação



Este símbolo é utilizado para identificar informações de segurança adicionais ou para assinalar observações importantes.

2. Conteúdo da embalagem

- 1 conjunto de auriculares Bluetooth® "Freedom Run"
- 1 cabo de carregamento USB
- 3 pares de almofadas de silicone de diversos tamanhos (S, M, L) para os auriculares
- 2 pares de Earhooks de diversos tamanhos (M, L)
- 1 clipe para o cabo
- 1 instruções resumidas
- 1 folheto com avisos e indicações de segurança

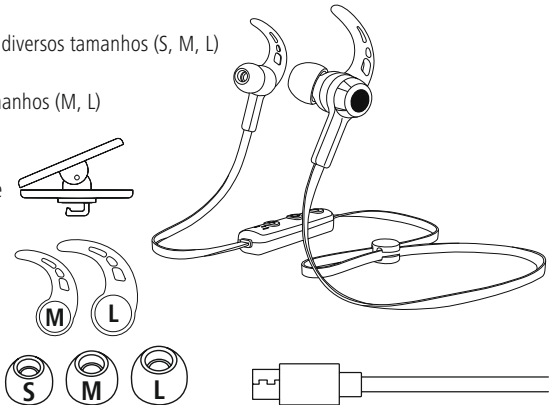



3. Indicações de segurança

- O produto está previsto apenas para utilização privada e não comercial.
- Utilize o produto exclusivamente para o fim a que se destina.
- As crianças devem ser vigiadas, para evitar que possam brincar com o produto.
- Nunca utilize o produto em áreas em que não sejam permitidos dispositivos eletrónicos.
- Nunca tente manter ou reparar o produto. Qualquer trabalho de manutenção deve ser executado por técnicos especializados.
- Nunca abra o produto, nem o utilize caso esteja danificado.
- Não dobre nem esmague o cabo.
- Nunca deixe cair o produto, nem o submeta a choques fortes.
- Elimine imediatamente o material da embalagem em conformidade com as normas locais aplicáveis.
- Nunca introduza alterações no produto. Se o fizer, a garantia deixará de ser válida.
- Proteja o produto da sujidade, da humidade e do sobreaquecimento, e utilize-o unicamente em ambientes secos.
- Nunca utilize o produto diretamente ao pé de aquecimentos ou de outras fontes de calor, nem o exponha à incidência direta dos raios de sol.
- Utilize o produto sempre só em condições climáticas moderadas.
- Tal como qualquer outro dispositivo elétrico, este produto não pode ser manuseado por crianças!
- Nunca utilize o produto fora dos limites de desempenho indicados nos dados técnicos.
- Nunca utilize o produto em ambientes húmidos e evite os salpicos de água
- Ao conduzir um veículo pesado ou um automóvel desportivo, não permita que o seu produto o distraia e tenha atenção ao trânsito e ao meio envolvente.
- A bateria está montada de forma fixa e não pode ser removida; elimine o produto como um todo de acordo com as determinações legais em vigor.
- Nunca deite a bateria ou o produto para o fogo.
- Não altere nem deforme/aqueça/desmonte as baterias.
- Não utilize o produto enquanto estiver a ser carregado!

Aviso – Bateria



- Utilize apenas carregadores ou portas USB adequados para efetuar o carregamento.
- Nunca utilize um carregador ou portas USB danificados, nem os tente reparar.
- Não submeta o produto a um carregamento excessivo ou a um descarregamento completo.
- Evite um armazenamento, um carregamento e uma utilização em condições de temperaturas extremas e de pressão atmosférica extremamente baixa (como, por exemplo, a grandes altitudes).
- Sempre que o produto for armazenado por um período prolongado, recarregue-o regularmente (pelo menos trimestralmente).

Aviso - Ímãs



- O produto gera campos magnéticos. As pessoas com pacemakers devem procurar aconselhamento médico antes de utilizarem este produto, uma vez que o funcionamento do pacemaker pode ser afetado.
- Não coloque cartões de multibanco ou semelhantes com faixas magnéticas na proximidade da caixa carregadora ou dos auriculares. As informações memorizadas na faixa magnética dos cartões poderão ser danificadas ou completamente apagadas.

Aviso - Volume de som alto



- Pressão acústica mais elevada!
- Risco de lesões auditivas.
- Para não perder a audição, evite ouvir com um volume de som mais alto durante um período longo.
- Mantenha sempre um volume de som não exagerado. Um volume de som alto, mesmo durante um período curto, poderá causar lesões auditivas.
- A utilização do produto limita-o na perceção do ruído ambiente. Por isso, enquanto utiliza o produto não conduza ou opere veículos automóveis ou máquinas.





4. Ligar/desligar

ON

Prima o botão MFB (5) durante cerca de 3 segundos, até ouvir a mensagem **"Power on"** (ligado) e o LED (3) ficar a piscar a azul.

OFF

Para desligar, prima o botão MFB (5) durante aprox. 5 segundos, até ouvir a mensagem **"Power off"** (desligado) e o LED (3) ficar a piscar a vermelho e se desligar em seguida.

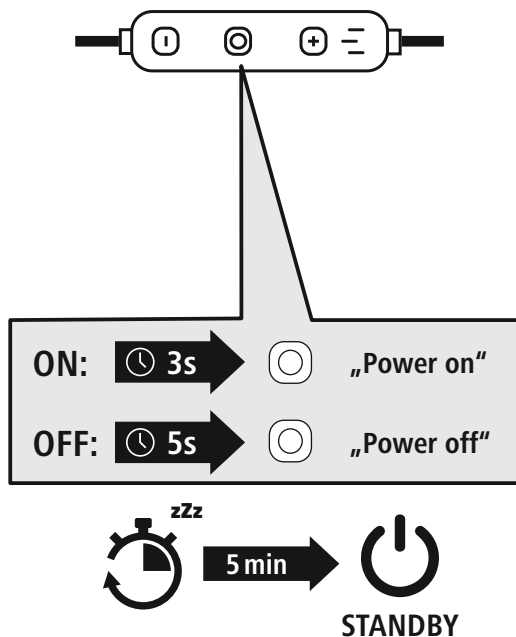

Observação – Desligamento automático do produto



O produto está equipado com um sistema automático de desligamento. Se, no prazo de 5 minutos, não ocorrer ligação ao seu dispositivo (emparelhamento), o produto desliga-se automaticamente.



5. Carregamento

Antes de utilizar os auriculares pela primeira vez, carregue-os uma vez com a carga total.

1 Desligar e ligar os auriculares

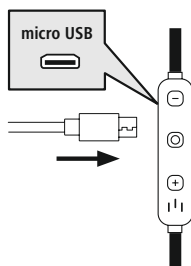

Antes de os carregar, certifique-se de que os auriculares estão desligados.

Ligue o cabo de carregamento USB fornecido juntamente à tomada de carregamento (7). Ligue a ficha livre do cabo de carregamento Micro-USB a um carregador USB adequado. Ao fazê-lo, cumpra as indicações do manual de instruções do carregador USB utilizado.

2 Carregamento dos auriculares

O LED (3) acende-se durante o processo de carregamento, permanentemente, em vermelho. Terminado o processo de carregamento, o LED (3) acende-se a azul.

O acumulador pode demorar até 2 horas a ficar com a carga completa.

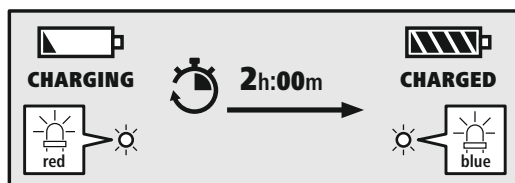

3 Capacidade da bateria

Quando a carga da bateria dos auriculares estiver baixa, o LED (3) pisca a vermelho e segue-se a mensagem "**Battery Low**" (carga da bateria baixa).

A duração efetiva da carga da bateria varia em função da utilização do dispositivo, das definições e da temperatura ambiente (as baterias têm uma vida útil limitada).

Observação

Se não tiver utilizado o produto durante alguns meses, pode demorar 15 a 30 minutos até o **LED de estado** (3) se acender a vermelho durante o processo de carregamento.





6. Ligação por Bluetooth® (emparelhamento)

Observação - Emparelhamento



- Certifique-se de que o seu dispositivo compatível com Bluetooth® esteja ligado e de que o Bluetooth® esteja ativado.
- Consulte o manual de instruções do seu dispositivo para obter mais informações sobre este assunto.

Os auriculares e o dispositivo não devem distar mais de 1 metro uns dos outros. Quanto menor for a distância, melhor.

Certifique-se de que os auriculares estão ligados.

1 Verifique o estado do LED de estado (3)

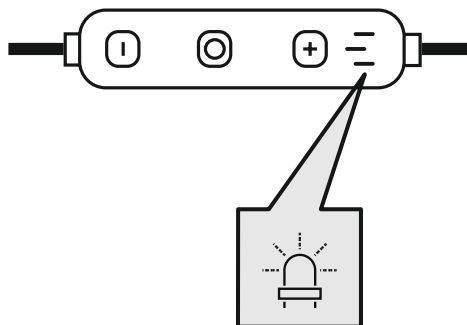

Se o LED de estado (3) piscar de forma intermitente e ouvir a mensagem:



os auriculares estão à procura de uma ligação Bluetooth®.

Se o LED de estado (3) piscar e ouvir a mensagem:



os auriculares já estão emparelhados com um dispositivo com Bluetooth®.



2 Procure os auriculares com o seu dispositivo (só no caso do primeiro emparelhamento)

Abra o menu de definições de Bluetooth® do seu dispositivo e aguarde até ver **Hama Freedom Run** na lista dos dispositivos Bluetooth® encontrados.

Selecione **Hama Freedom Run** e aguarde até os auriculares serem apresentados como estando ligados nas definições Bluetooth® do seu dispositivo. Ouvirá um sinal sonoro.

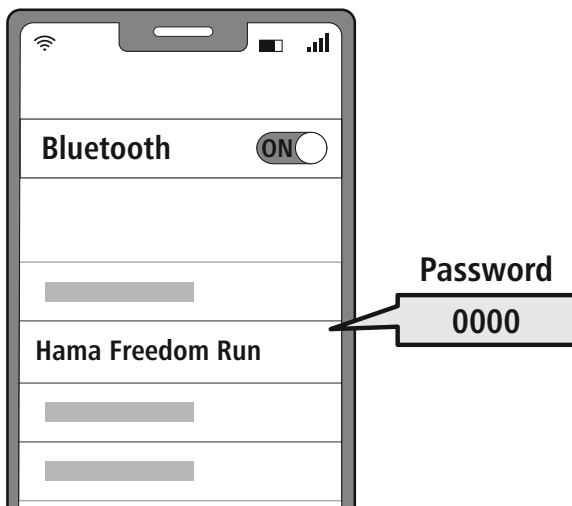

Nota – Palavra-passe do Bluetooth®

Alguns dispositivos requerem a introdução de uma palavra-passe para serem emparelhados com outro dispositivo Bluetooth®.

- Se o seu dispositivo lhe solicitar a introdução de uma palavra-passe, introduza **0000** para estabelecer a ligação ao produto.

3 Tecnologia multiponto

Estes auscultadores podem ligar-se simultaneamente a dois equipamentos terminais compatíveis com Bluetooth® (ligação multiponto).



- Comece por ligar o primeiro equipamento terminal aos auscultadores.
- Em seguida, desative a função Bluetooth® nesse dispositivo.
- Ligue então o segundo equipamento terminal aos auscultadores.
- Volte a ativar a função Bluetooth® no primeiro dispositivo. Os auscultadores também se ligam a este equipamento terminal.

7. Elementos de comando

Observação

- Tenha em atenção que o suporte de determinadas funções depende do seu dispositivo.
- Consulte o manual de instruções do seu dispositivo para obter mais informações sobre este assunto.

7.1 Função Voice Assistant

Siri/
Google



Mantenha o botão MFB (5) premido durante cerca de 2 segundos, para iniciar a comunicação com o seu Siri ou Assistente Google. Assim que ouvir um sinal sonoro, o seu Voice Assistant está pronto a auxiliá-lo.

Observação - Siri

O Siri só está disponível em dispositivos compatíveis com iOS 5 (a partir do iPhone 4s) ou superior.

Observação - Assistente Google

- O **Assistente Google** só está disponível em determinados dispositivos com **Android 5.0 ou superior** com Google Play Services, >1,5 GB de memória livres e uma resolução do ecrã de, no mínimo, 720 P.
- A **app Assistente Google** tem de estar disponível no seu dispositivo e de estar definida como o assistente de voz padrão.

7.2 Função Mãos-Livres

Pode utilizar os auriculares como um dispositivo mãos-livres para o seu dispositivo.

1 Fazer chamadas telefónicas

Marque o número de telefone diretamente no seu dispositivo, para fazer uma chamada telefónica.

2 Atender uma chamada telefónica



Prima uma vez o botão MFB (5) para atender uma chamada recebida.

3 Rejeitar uma chamada telefónica



Prima duas vezes o botão MFB (5) ou utilize o seu dispositivo para rejeitar uma chamada telefónica recebida.

4 Terminar uma chamada telefónica



Durante a chamada, prima uma vez o botão MFB (5) para terminar uma chamada.

5 Remarcar o último número marcado









Prima duas vezes o botão MFB (5) para voltar a marcar o último número marcado.

Observação

A função "Remarcar o último número marcado" só está disponível para o dispositivo que foi ligado primeiro no emparelhamento múltiplo ("multipairing").







7.3 Reprodução áudio

- 1 Inicie a reprodução no seu dispositivo.
- 2 Reproduzir/Pausa
  Prima uma vez o botão MFB (5) para parar ou iniciar a reprodução áudio.
- 3 Faixa seguinte
  Mantenha o botão + (4) premido durante cerca de 2 segundos para saltar para a faixa seguinte.
- 4 Faixa anterior
  Mantenha o botão - (6) premido durante cerca de 2 segundos, para saltar para a faixa anterior.



7.4 Regulação do volume de som

- 1 Aumentar o volume de som
  Prima uma vez o botão + (4) para aumentar o volume de som. Quando é regulado o volume de som máximo é transmitida a mensagem **"Maximum Volume"** (volume de som máximo).
- 2 Reduzir o volume de som
  Prima uma vez o botão - (6) para baixar o volume de som. Quando é regulado o volume de som mínimo, ouve o sinal sonoro **"bip bip"**.



8. Dados técnicos

Auriculares Bluetooth®	
Tecnologia Bluetooth	Bluetooth® v5.0
Perfis suportados	A2DP V1.3/AVRCP V1.6/HFP V1.7
Frequência para as transmissões Bluetooth® Transmissões	2402 – 2480 MHz
Alcance	< 10 m
Bateria	
Tipo de bateria	3,7V polímero de lítio
Capacidade mínima	57 mAh
Consumo de energia	máx. 5 V $\overline{=}$ 45 mA
Tempo de carga	2 h
Modo de espera *	180 d
Reprodução de música *	6 h
Chamadas telefónicas *	5,5 h
Peso	14,5 g

* a seguir a um carregamento completo



9. Manutenção e conservação

Limpe o produto apenas com um pano sem pelos ligeiramente humedecido e não utilize produtos de limpeza agressivos.

10. Exclusão de responsabilidade

A Hama GmbH & Co KG declina toda e qualquer responsabilidade ou garantia por danos decorrentes da instalação, da montagem ou do manuseamento incorretos do produto e/ou do incumprimento das instruções de utilização e/ou das informações de segurança.

11. Contactos e apoio técnico

Em caso de dúvidas sobre o produto, contacte o serviço de assistência técnica da Hama.

Hotline: +49 9091 502-0 (alemão/inglês)

Para mais informações sobre os serviços de apoio ao cliente, visite: www.hama.com

12. Declaração de conformidade



A Hama GmbH & Co KG declara por esta via que o equipamento de rádio do modelo [00184121] está em conformidade com a Diretiva 2014/53/UE. O texto integral da declaração de conformidade está disponível no seguinte endereço de Internet:

www.hama.com -> 00184121 -> Downloads.

Banda de frequências/bandas de frequências	2402 MHz – 2480 MHz
Potência máxima transmitida	2,5 mW E.I.R.P.

S Bruksanvisning



Tack för att du valt att köpa en Hamaprodukt!
Ta dig tid och läs först igenom de följande
anvisningarna och informationen helt och hållet.
Förvara sedan den här bruksanvisningen på
en säker plats för att kunna titta i den när det
behövs. Om du gör dig av med apparaten ska du
lämna bruksanvisningen till den nya ägaren.

Manöverelement och indikeringar

1. Hörlurar
2. Mikrofon
3. Statuslysdiod
4. +
5. Multifunktionsknapp (MFB)
6. - knapp
7. Micro-USB-anslutning
8. Kabelhanterare

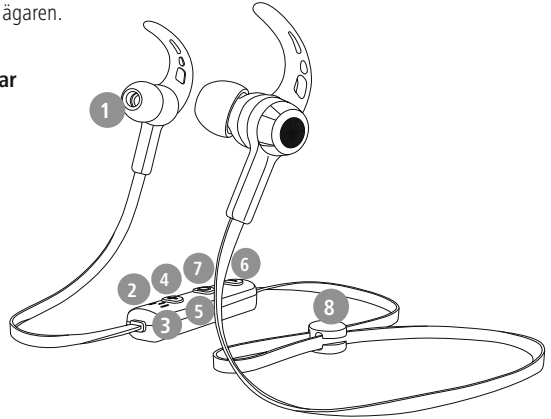

1. Förklaring av varningssymboler och information

Varning



Används för att markera säkerhetsanvisningar eller för att rikta uppmärksamheten mot speciella faror och risker.

Information



Används för att markera ytterligare information eller viktig information.

2. Förpackningens innehåll

- 1 Bluetooth® hörlur "Freedom Run"
- 1 USB-laddningskabel
- 3 par öronproppar i olika storlekar (S/M/L)
- 2 par öronhakar i olika storlekar (M/L)
- 1 kabelklämma
- 1 snabbguide
- 1 varnings- och säkerhetsanvisning

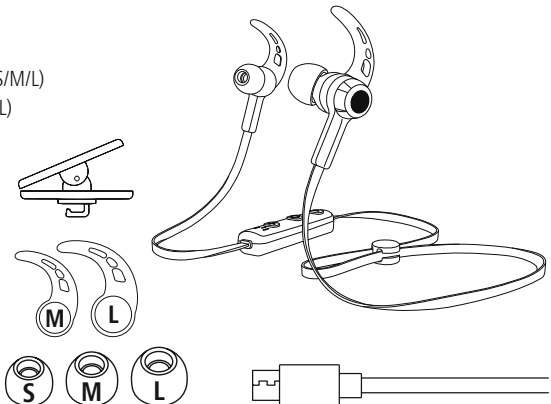



3. Säkerhetsanvisningar

- Produkten är avsedd för privat hemanvändning, inte yrkesmässig användning.
- Använd endast produkten för det avsedda ändamålet.
- Barn ska hållas under uppsikt så att de inte leker med produkten.
- Använd inte produkten inom områden där elektroniska apparater inte är tillåtna.
- Försök inte serva eller reparera produkten själv. Överlåt allt servicearbete till behörig fackpersonal.
- Öppna inte produkten och fortsätt inte att använda den om den är skadad.
- Kabeln får inte klämmas eller bockas.
- Tappa inte produkten och utsätt den inte för kraftiga vibrationer.
- Återvinn förpackningsmaterialet direkt enligt de lokala återvinningsbestämmelserna.
- Gör inga förändringar på produkten. Då förlorar du alla garantianspråk.
- Skydda produkten mot smuts, fukt och överhettning och använd den bara i torra utrymmen.
- Använd inte produkten i omedelbar närhet av värmelement, andra värmekällor eller i direkt solsken.
- Använd endast produkten under normala väderförhållanden.
- Precis som alla elektriska apparater ska även denna förvaras utom räckhåll för barn!
- Använd inte produkten utöver de kapacitetsgränser som anges i tekniska data.
- Använd inte produkten i fuktig miljö och undvik vattenstänk.
- Se till att du inte distraheras av din produkt när du kör och var uppmärksam på trafiksituationen och omgivningen.
- Batteriet är fast monterat och kan inte tas bort. Produkten ska omhändertas i sin helhet enligt gällande bestämmelser.
- Kasta inte batteriet eller produkten i elden.
- Förändra och/eller deformera inte uppladdningsbara/vanliga batterier och värme inte upp dem eller plocka isär dem.
- Använd inte produkten när den laddas!

Varning - Batteri



- Använd bara lämpliga laddare eller USB-anslutningar för laddning.
- Trasiga laddare eller USB-anslutningar ska generellt inte användas, och försök inte reparera dem.
- Överladda eller djupurladda inte produkten.
- Undvik att förvara, ladda och använda produkten vid onormala temperaturer och mycket lågt lufttryck (t.ex. på hög höjd).
- Ladda batteriet regelbundet (minst varje kvartal) vid längre lagring.

Varning – magneter



- Produkten alstrar magnetiska fält. Personer med pacemaker bör rådgöra med läkare om den här produkten kan påverka pacemakerns funktion.
- Förvara inte betalkort eller liknande kort med magnetremsa i närheten av laddningsstationen eller hörlurarna. Informationen i korten kan skadas eller raderas helt.

Varning – hög ljudstyrka



- Högt ljudtryck!
- Det finns risk för hörselskador.
- Undvik att lyssna på hög ljudvolym under längre tid för att inte riskera hörselskador.
- Håll alltid volymen på en förnuftig nivå. Höga ljudvolymerna – även under kort period – kan leda till hörselskador.
- När produkten används hör du inte ljud i omgivningen lika bra som annars. Använd därför inte produkten när du hanterar fordon eller maskiner.





4. Till-/ frångkoppling

ON

Tryck på MFB-knappen (5) i ca 3 sekunder tills meddelandet „Power on“ hörs och lysdioden (3) blinkar blått.

OFF

För att stänga av trycker du på MFB-knappen (5) i ca 5 sekunder tills meddelandet „Power off“ hörs och lysdioden (3) blinkar rött och slocknar sedan.

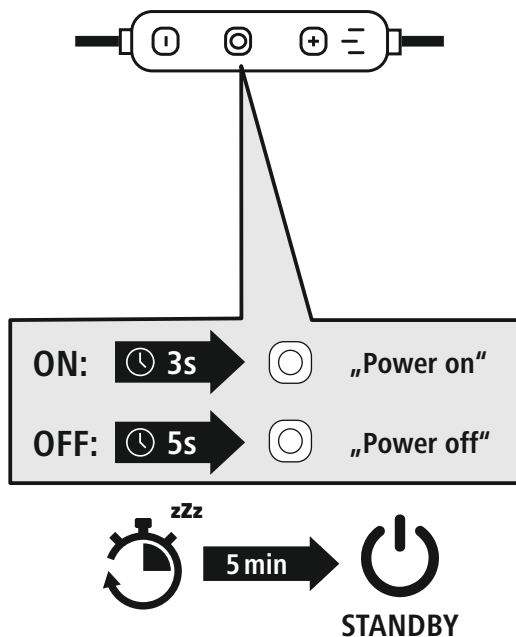

Information – automatisk avstängning av produkten

Produkten är försedd med automatisk avstängning. Om det inte finns någon anslutning till din slutenhet under 5 minuter stängs den av automatiskt.





5. Laddning

Ladda upp headsetet fullständigt innan den tas i bruk första gången.

1 Sätta på och stänga av hörlurarna

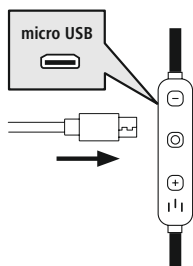

Kontrollera att hörlurarna är avstängda före den första laddningen. Anslut den medföljande USB-laddningskabeln till laddningsuttaget (7). Anslut den fria kontakten på Micro-USB-laddningskabeln till en lämplig USB-laddare. Se bruksanvisningen för den USB-laddare som används.

2 Laddning av hörlurar

Lysdioden (3) lyser rött med fast sken under laddningen.

När laddningen är klar lyser lysdioden (3) blått.

Det kan dröja upp till 2 timmar innan batteriet är fulladdat.

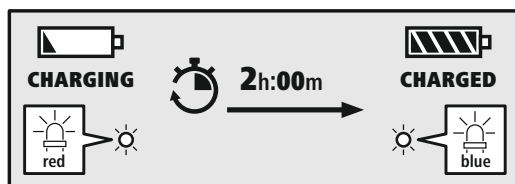

3 Batterikapacitet

När batterinivån i hörlurarna är låg blinkar lysdioden (3) rött och följande meddelande hörs „Battery Low“.

Batteriets faktiska laddningstid varierar beroende på apparatens användning, inställningarna och omgivningstemperaturen (batterier har en begränsad livslängd).

Information

Om du inte har använt produkten under några månader kan det dröja 15–30 minuter innan **statuslysdioden** (3) lyser rött under laddningen.





6. Bluetooth®-anslutning (parkoppling)

Information – parkoppling



- Kontrollera att den Bluetooth®-kompatibla slutenheten är påslagen och att Bluetooth® är aktiverat.
- Se bruksanvisningen för din slutenhet.

Hörluren och slutenheten bör inte vara på längre avstånd än 1 meter från varandra. Ju kortare avstånd desto bättre.

Kontrollera att hörlurarna är inkopplade.

1 Kontrollera statusen på statuslysdioden (3)

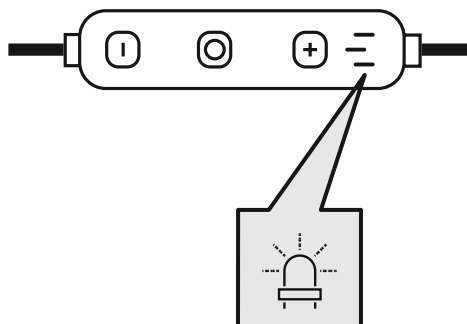

När lysdioden (3) omväxlande blinkar och meddelandet hörs:



Hörlurarna söker efter en Bluetooth®-anslutning.

När statuslysdioden (3) blinkar och meddelandet hörs:



Hörlurarna är redan anslutna till en Bluetooth®-slutenhet.



2 Sök efter hörlurarna med din slutenhet (behövs endast vid den första anslutningen)

Öppna Bluetooth®-inställningarna i din slutenhet och vänta tills enheten **Hama Freedom Run** visas i listan över hittade Bluetooth®-enheter.

Välj **Hama Freedom Run** och vänta tills hörlurarna visas som anslutna i Bluetooth®-inställningarna i din slutenhet. En signal hörs.

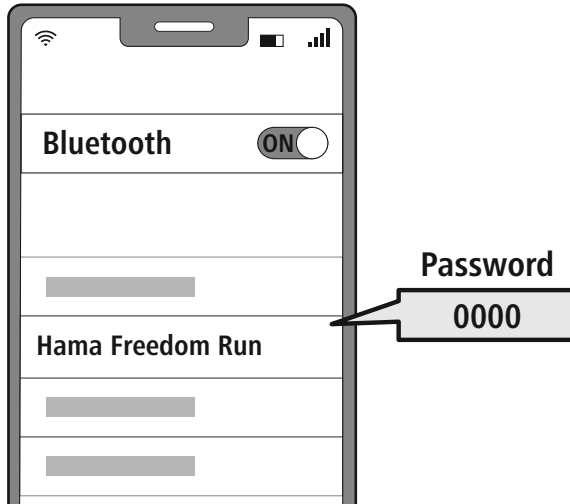

Information – Bluetooth®-lösenord

Vissa enheter kräver ett lösenord för att upprätta anslutning till en annan Bluetooth®-enhet.

- Ange lösenordet **0000** för anslutning till produkt om din slutenhet begär ett lösenord.

3 Multipoint-teknik

Dessa hörlurar kan anslutas till två Bluetooth®-kompatibla slutenheter samtidigt (multipoint).



- Börja med att ansluta den första slutenheten till hörlurarna.
- Avaktivera sedan Bluetooth®-funktionen på denna slutenhet.
- Anslut sedan den andra slutenheten till hörlurarna.
- Aktivera därefter Bluetooth®-funktionen på den första slutenheten igen. Då ansluts hörlurarna även till denna slutenhet.

7. Manöverelement

Information

- Observera att vissa funktioner är beroende av att din slutenhet stödjer dem.
- Se bruksanvisningen för din slutenhet.



7.1 Röstassistentfunktion

Siri/
Google



Håll MFB knappen (5) intryckt i ca 2 sekunder, för att starta en kommunikation med Siri eller Google Assistant. Så snart du hör en signalton, är din Voice Assistant redo att hjälpa dig.

Information – Siri

Siri kan endast användas för lämpliga slutenheter med iOS 5 (fr.o.m. iPhone 4s) eller högre.



Information – Google Assistant

- **Google Assistant** kan endast användas för lämpliga slutenheter med **Android 5.0 eller högre** med Google Play Services, > 1,5 GB fritt minnesutrymme och en minsta skärmapplösning på 720 punkter.
- **Google Assistant App** måste finnas i din slutenhet och vara inställd som standard språkassistent.



7.2 Handsfreefunktion

Det går att använda hörlurarna som handsfree för din slutenhet.

1 Ringa upp samtal

Välj numret direkt på din slutenhet för att ringa upp ett samtal.

2 Ta emot samtal

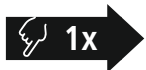

Tryck en gång på MFB-knappen (5) för att ta emot ett inkommande samtal.

3 Avvisa samtal

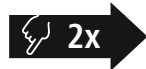

Tryck två gånger på MFB-knappen (5) eller använd din slutenhet för att avvisa ett inkommande samtal.

4 Avsluta samtal



Tryck en gång på MFB-knappen (5), under samtalet för att avsluta det.

5 Återuppringning



Tryck två gånger på MFB-knappen (5) för att välja det senaste valda numret igen.







Information

Funktionen Återuppringning finns endast på slutenheter som först har anslutits med multipairing.









7.3 Ljudåtergivning

- 1 Starta ljudåtergivningen i din slutenhet.
- 2 Spela / pausa
  Tryck en gång på MFB-knappen (5) för att stoppa eller starta ljudåtergivningen.
- 3 Nästa spår
  Håll knappen + (4) intryckt i ca 2 sekunder för att gå till nästa spår.
- 4 Föregående spår
  Håll knappen - (6) intryckt i ca. 2 sekunder för att hoppa till föregående spår.



7.4 Volymreglering

- 1 Öka volymen
  Tryck en gång på knappen + (4) för att öka volymen. När den maximala volymen är uppnådd hörs meddelandet „**Maximum Volume**“.
- 2 Minska volymen
  Tryck en gång på knappen - (6) för att minska volymen. När den minimala volymen är uppnådd hörs **pip-pip**.



8. Tekniska data

Bluetooth®-hörlur	
Bluetooth-teknik	Bluetooth® v5.0
Profiler som stöds	A2DP V1.3 / AVRCP V1.6 / HFP V1.7
Frekvens för Bluetooth®-överföring	2402 – 2480 MHz
Räckvidd	< 10 m
Batteri	
Batterityp	3,7 V litiumpolymer
Min. kapacitet	57 mAh
Strömförbrukning	max. 5 V $\overline{\text{---}}$ 45 mA
Laddningstid	2 h
Viloläge *	180 d
Musiktid *	6 h
Samtalstid *	5,5 h
Vikt	14,5 g

* Efter fullständig laddning



9. Service och skötsel

Använd endast en luddfri, lätt fuktad trasa för att rengöra produkten och använd inga aggressiva rengöringsmedel.

10. Garantifriskrivning

Hama GmbH & Co KG övertar ingen form av ansvar eller garanti för skador som beror på felaktig installation, montering och felaktig produktanvändning eller på att bruksanvisningen och/eller säkerhetsinformationen inte följs.

11. Service och support

Kontakta Hama produktrådgivning om du har frågor om produkten.

Hotline: +49 9091 502-0 (tyska/engelska)

Du hittar mer supportinformation på www.hama.com

12. Försäkran om överensstämmelse

CE Härmed försäkrar Hama GmbH & Co KG, att denna typ av radioutrustning [00184121] överensstämmer med direktiv 2014/53/EU. Den fullständiga texten till EU-försäkran om överensstämmelse finns på följande webbadress:

www.hama.com -> 00184121 -> Downloads.

Frekvensband	2402 MHz – 2480 MHz
Max. sändareffekt	2,5 mW E.I.R.P.



Благодарим вас за то, что вы выбрали продукт Hama!

Перед использованием внимательно прочтите следующие инструкции и указания. Храните данное руководство по эксплуатации в надежном месте, чтобы в случае необходимости у вас всегда был доступ к нему. При продаже устройства передайте руководство новому владельцу.

Элементы управления и индикаторы

1. Наушники
2. Микрофон
3. Светодиодный индикатор состояния
4. Кнопка "+"
5. Многофункциональная кнопка (MFB)
6. Кнопка "-"
7. Разъем Micro-USB
8. Кабельный органайзер

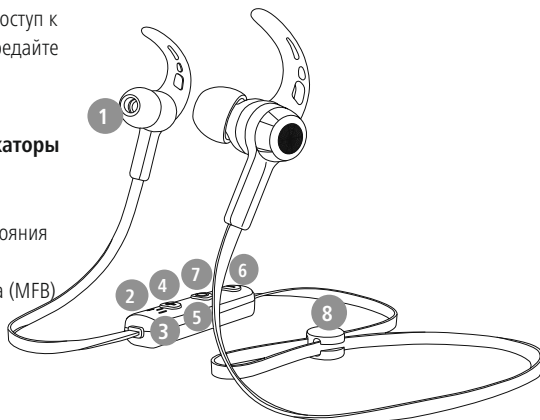

1. Пояснения к предупреждающим знакам и указаниям

Предупреждение



Используется для обозначения указаний по технике безопасности или для акцентирования внимания на особых опасностях и рисках.

Указание



Используется для дополнительного обозначения информации или важных указаний.

2. Комплект поставки

- 1 наушники Bluetooth® Freedom Run
- 1 зарядный USB-кабель
- 3 пары амбушюров различных размеров (S/M/L)
- 2 пары креплений наушников различных размеров (M/L)
- 1 зажим для кабеля
- 1 краткое руководство
- 1 брошюра с предупредительными указаниями и указаниями по технике безопасности

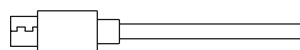
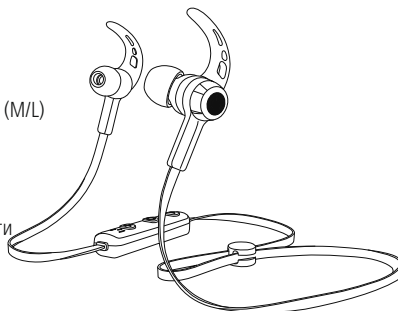
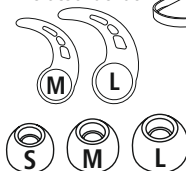



3. Указания по технике безопасности

- Изделие предназначено для домашнего, непромышленного применения.
- Используйте изделие исключительно в предусмотренных целях.
- Не позволяйте детям играть с изделием.
- Не применяйте изделие в зонах, где использование электронных устройств запрещено.
- Не пытайтесь самостоятельно выполнять техническое обслуживание или ремонт изделия. Ремонт разрешается производить только квалифицированному персоналу.
- Не вскрывайте изделие и не используйте его при наличии повреждений.
- Не сгибайте и не пережимайте кабель.
- Избегайте падения изделия и не подвергайте его сильным вибрациям.
- Сразу утилизируйте упаковочный материал согласно действующим местным предписаниям по утилизации.
- Не вносите в изделие конструктивные изменения. В результате этого любые гарантийные обязательства теряют свою силу.
- Не допускайте загрязнения изделия, защищайте его от влаги и перегрева. Не используйте изделие при высокой влажности.
- Не используйте изделие в непосредственной близости от систем отопления, других источников тепла или под прямыми солнечными лучами.
- Используйте изделие только при приемлемых климатических условиях.
- Данное изделие, как и все электрические приборы, следует беречь от детей!
- При использовании изделия не допускайте превышения предела мощности, указанного в технических характеристиках.
- Не используйте изделие во влажной среде, избегайте брызг.
- Во время езды на автомобиле или занятий активными видами спорта не отвлекайтесь, а следите за дорожной обстановкой и окружением.
- Аккумулятор является стационарным и не подлежит демонтажу, утилизируйте изделие целиком в соответствии с законодательными предписаниями.
- Не бросайте аккумуляторную батарею или изделие в огонь.
- Не изменяйте, не деформируйте, не нагревайте, не разбирайте аккумуляторы/батарейки.
- Не используйте изделие во время зарядки!

Предупреждение – аккумулятор



- Разрешается использовать для зарядки только совместимые зарядные устройства и USB-разъемы.
- Не используйте неисправные зарядные устройства или USB-разъемы и не пытайтесь их ремонтировать.
- Не допускайте избыточной зарядки и глубокой разрядки изделия.
- Не храните, не заряжайте и не используйте устройство при очень низких и очень высоких температурах и очень низком атмосферном давлении (например, на больших высотах).
- При длительном хранении регулярно заряжайте изделие (не реже одного раза в квартал).

Предупреждение —



магниты

- Изделие создает магнитные поля. При использовании кардиостимуляторов проконсультируйтесь с врачом на предмет совместимости изделия с такими устройствами.
- Не храните банковские или аналогичные карты с магнитной полосой рядом с зарядным боксом или наушниками. Это может привести к повреждению карт или удалению сохраненной на них информации.

Предупреждение — высокая громкость



- Высокая звуковая нагрузка!
- Существует риск ухудшения слуха.
- Чтобы не допустить потери слуха, не используйте наушники при высоком уровне громкости в течение длительного времени.
- Поддерживайте нормальную громкость. Воздействие громкого звука, в т.ч. в течение короткого времени, может привести к повреждению органов слуха.
- Во время эксплуатации изделия снижается степень восприятия окружающих звуков и шумов. Поэтому во время использования не управляйте транспортными средствами или оборудованием.





4. Включение/выключение

ON

Нажмите кнопку MFB (5) и удерживайте ее нажатой в течение примерно 3 с, пока не раздастся устное оповещение **Power on** (прибор включен) и не замигает синим светодиод (3).

OFF

Для выключения нажмите кнопку MFB (5) в течение примерно 5 секунд, пока не раздастся устное оповещение **Power off** (прибор выключен) и светодиод (3) не замигает красным, а затем не погаснет.

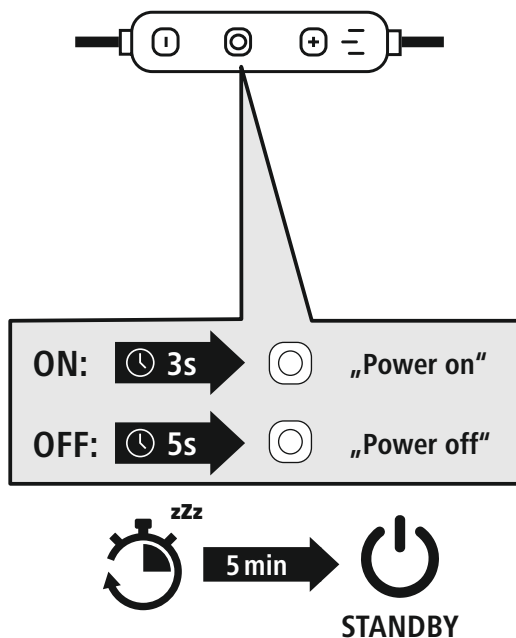

Указание — автоматическое выключение гарнитуры



Изделие оснащено системой автоматического выключения. Если в течение 5 мин соединение с оконечным устройством отсутствует, они автоматически выключаются.



5. Зарядка

Перед первым применением полностью зарядите наушники один раз.

1 Выключение и подключение наушников

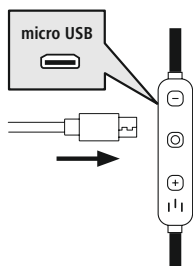

Убедитесь в том, что перед зарядкой наушники выключены. Подключите прилагаемый зарядный USB-кабель к зарядному гнезду (7). Подключите свободный штекер зарядного кабеля Micro-USB к подходящему зарядному устройству USB. Соблюдайте руководство по эксплуатации используемого зарядного USB-устройства.

2 Процесс зарядки наушников

Во время зарядки светодиод (3) постоянно горит красным светом. После завершения зарядки светодиод (3) горит синим.

Для полной зарядки аккумулятора может потребоваться до 2 часов.

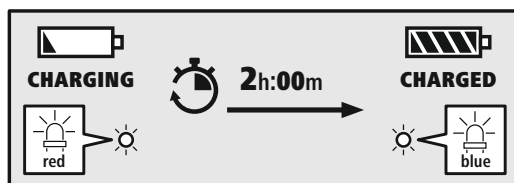

3 Емкость аккумулятора

При низком уровне заряда аккумулятора наушников светодиод (3) мигает красным и раздается устное оповещение **Battery Low** (низкий заряд батареи).

Продолжительность работы аккумулятора варьируется в зависимости от интенсивности использования прибора, настроек и окружающей температуры (аккумуляторы имеют ограниченный срок службы).

Указание

Если вы несколько месяцев не пользовались изделием, может пройти 15–30 минут, пока **светодиодный индикатор состояния** (3) при зарядке загорится красным.





6. Соединение Bluetooth® (сопряжение)

Указание — сопряжение



- Убедитесь, что оконечное устройство с возможностью соединения через Bluetooth® включено и Bluetooth®-соединение установлено.
- Соблюдайте соответствующие указания руководства по эксплуатации вашего оконечного устройства.

Наушники и оконечное устройство должны находиться на расстоянии не больше 1 метра друг от друга. Чем меньше расстояние, тем лучше.

Убедитесь, что наушники включены.

1 Проверьте светодиодный индикатор состояния (3)

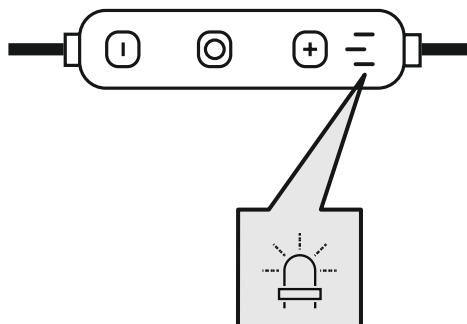

При попеременном мигании светодиодного индикатора состояния (3) и



оповещении:

наушники пытаются установить соединение Bluetooth®.

При мигании светодиодного индикатора состояния (3) и оповещении:



наушники установили соединение с оконечным устройством Bluetooth®.



2 Найдите в оконечном устройстве наушники (требуется только при первом соединении)

Откройте меню настроек Bluetooth® на вашем оконечном устройстве и подождите, пока в списке найденных устройств с Bluetooth® не появится **Hama Freedom Run**.

Выберите **Hama Freedom Run** и подождите, пока наушники отобразятся в качестве подключенного устройства в настройках Bluetooth® оконечного устройства. Раздастся звуковой сигнал.

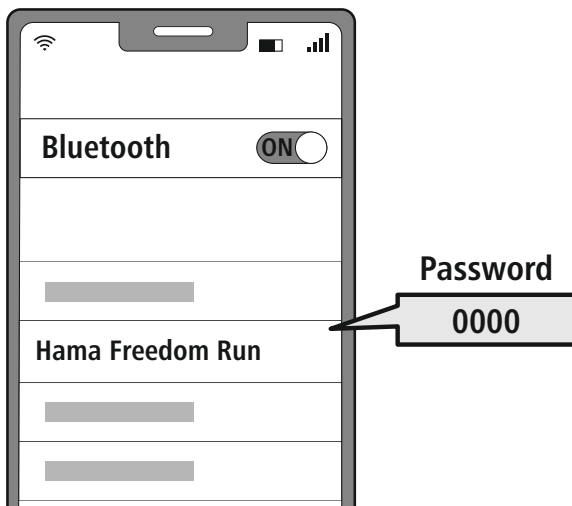

Указание — пароль Bluetooth®

Для некоторых оконечных устройств при установлении соединения с другим Bluetooth®-устройством требуется пароль.

- Если ваше оконечное устройство требует его ввода, введите для соединения с изделием пароль **0000**.

3 Технология Multipoint

Эти наушники можно синхронизировать одновременно с двумя оконечными устройствами, поддерживающими функцию Bluetooth® (технология Multipoint).



- Сначала синхронизируйте с наушниками первое оконечное устройство.
- Затем деактивируйте функцию Bluetooth® на этом оконечном устройстве.
- После этого синхронизируйте с наушниками второе оконечное устройство.
- Снова активируйте функцию Bluetooth® на первом оконечном устройстве. Теперь наушники синхронизируются и с этим оконечным устройством.

7. Элементы управления

Указание



- Обратите внимание, что поддержка некоторых функций зависит от вашего оконечного устройства.
- Соблюдайте соответствующие указания руководства по эксплуатации вашего оконечного устройства.



7.1 Функция интеллектуального голосового помощника

Siri /
Google



Нажмите и удерживайте кнопку MFB (5) в течение 2 секунд, чтобы запустить обмен данными с Siri или Google Assistant. Когда раздастся звук сигнала, это будет означать, что ваш голосовой помощник готов помочь вам.

Указание — Siri



Сервис Siri доступен только на соответствующих оконечных устройствах с iOS 5 (начиная с iPhone 4s) или более поздней версии.

Указание — Google Assistant



- Сервис **Google Assistant** доступен только на соответствующих оконечных устройствах с **Android 5.0 или более поздней версией** с сервисами Google Play Services, > 1,5 Гб свободной памяти и минимальным разрешением экрана 720 пикселей.
- **Приложение Google Assistant** должно быть доступно на вашем оконечном устройстве и настроено в качестве стандартного голосового помощника.



7.2 Функция громкой связи

Вы также можете использовать наушники в качестве устройства для громкой телефонной связи для своего оконечного устройства.

1 Совершить вызов

Выберите номер непосредственно на оконечном устройстве, чтобы совершить вызов.

2 Принять вызов



Однократно нажмите кнопку MFB (5), чтобы принять входящий вызов.

3 Отклонить вызов



Дважды нажмите кнопку MFB (5) или используйте ваше оконечное устройство, чтобы отклонить входящий вызов.

4 Завершить вызов



Во время разговора однократно нажмите кнопку MFB (5), чтобы завершить вызов.

5 Повторный набор



Нажмите кнопку MFB (5) дважды, чтобы набрать последний набранный номер.





Указание



Функция повторного набора доступна только для оконечного устройства, которое было сначала синхронизировано.







7.3 Воспроизведение аудиозаписи

- 1 Включите воспроизведение на оконечном устройстве.
- 2 **Воспроизведение/пауза**
  Дважды нажмите кнопку MFB (5), чтобы приостановить или запустить воспроизведение звука.
- 3 **Следующий трек**
  Для перехода к следующему треку нажмите и удерживайте кнопку + (4) в течение примерно 2 с.
- 4 **Предыдущий трек**
  Нажмите и удерживайте кнопку "-" (6) в течение ок. 2 секунд для перехода к предыдущему треку.



7.4 Регулировка громкости

- 1 **Увеличение громкости**
  Для повышения громкости однократно нажмите кнопку + (4). При достижении максимальной громкости раздается устное оповещение **"Maximum Volume"**.
- 2 **Уменьшение громкости**
  Для уменьшения громкости однократно нажмите кнопку "-" (6). При достижении минимальной громкости раздается **"beep beep"**.



8. Технические данные

Наушники Bluetooth®	
Технология Bluetooth	Bluetooth® v5.0
Поддерживаемые профили	A2DP V1.3/AVRCP V1.6/HFP V1.7
Частота для Bluetooth®-Передача	2402–2480 МГц
Дальность действия	< 10 м
Аккумулятор	
Тип батарейки	3,7 В литий-полимерная
Мин. емкость	57 мА•ч
потребление тока	макс. 5 В --- 45 мА
Время зарядки	2 ч
Состояние покоя *	180 дней
Время прослушивания музыки *	6 ч
Время разговора *	5,5 ч
Вес	14,5 г

* после полной зарядки



9. Техническое обслуживание и уход

Очищайте изделие только с помощью слегка влажной безворсовой салфетки; не используйте агрессивные чистящие средства.

10. Исключение ответственности

Hama GmbH & Co. KG не несет ответственности за повреждения, возникшие в результате ненадлежащей установки, монтажа и ненадлежащего использования изделия или несоблюдения требований руководства по эксплуатации и/или указаний по технике безопасности.

11. Сервисное обслуживание и поддержка

При возникновении вопросов по изделию обращайтесь в службу поддержки Hama.

Горячая линия: +49 9091 502-0 (нем./англ.)

Дополнительную информацию по технической поддержке см. на сайте www.hama.com

12. Сертификат соответствия

CE Настоящим компания Hama GmbH & Co KG заявляет, что радиооборудование типа [00184121] отвечает требованиям директивы 2014/53/ЕС. С полным текстом декларации о соответствии требованиям ЕС можно ознакомиться здесь:

www.hama.com -> 00184121 -> Downloads.

Диапазон/диапазоны частот	2402 МГц – 2480 МГц
Максимальная излучаемая мощность	2,5 мВт E.I.R.P.



Благодарим Ви, че сте избрали продукт на Hama!

Отделете време и прочете изцяло следващите инструкции и указания. След това запазете това ръководство за експлоатация на сигурно място, за да можете да правите справки в него при нужда. Ако продадете уреда, предайте това ръководство за експлоатация на новия собственик.

Елементи за управление и индикатори

1. Слушалки
2. Микрофон
3. LED за статус
4. Бутон +
5. Мултифункционален бутон (MFB)
6. - бутон
7. Micro USB порт
8. Кабелен мениджър

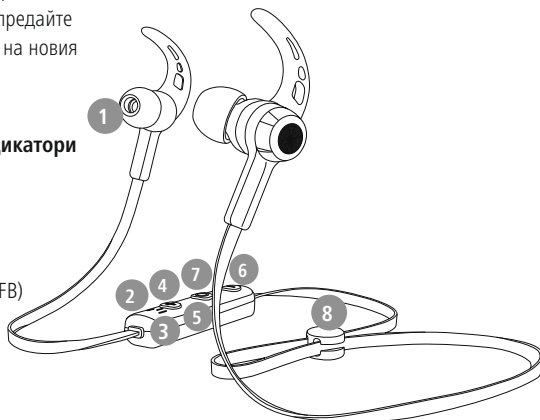

1. Обяснение на предупредителни символи и указания

Предупреждение



Използва се, за да обозначава указание за безопасност или за да насочи вниманието към конкретни опасности и рискове.

Указание



Използва се, за да обозначава допълнителна информация или важни указания.

2. Съдържание на опаковката

- 1 x слушалки Bluetooth® "Freedom Run"
- 1 x USB зареждащ кабел
- 3 чифта меки тапи за уши с различни размери (S/M/L)
- 2 чифта кукички за закачване на уши с различни размери (M/L)
- 1 x щипка за кабел
- 1 x кратка инструкция
- 1 x инструкции за предупреждение и осигуряване на безопасността

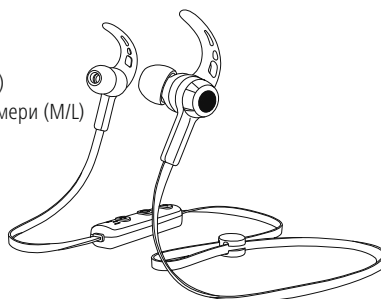
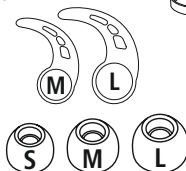



3. Указания за безопасност

- Продуктът е предвиден за лична, нестопанска битова употреба.
- Използвайте продукта само за предвидената цел.
- Децата трябва да бъдат под надзор, за да се гарантира, че няма да си играят с продукта.
- Не използвайте продукта в зони, в които не са разрешени електронни уреди.
- Не се опитвайте сами да обслужвате или ремонтирате продукта. Оставете всякаква техническа поддръжка на компетентните специалисти.
- Не отваряйте продукта и при повреда не продължавайте да го използвате.
- Не пречупвайте и не притискайте кабела.
- Не позволявайте на продукта да пада и не го излагайте на силни вибрации.
- Изхвърлете опаковъчния материал веднага съгласно действащите на място разпоредби за изхвърляне на отпадъци.
- Не правете промени в уреда. Така ще загубите право на всякакви гаранционни претенции.
- Пазете продукта от замърсяване, влага и прегряване и го използвайте само в сухи помещения.
- Не използвайте продукта в непосредствена близост до отоплителни уреди, други източници на топлина или на директна слънчева светлина.
- Използвайте продукта само при умерени климатични условия.
- Подобно на всички електрически продукти, този продукт не бива да попада в ръцете на деца!
- Не използвайте продукта извън неговите граници на мощността, посочени в техническите данни.
- Не използвайте продукта във влажна среда и избягвайте водни пръски
- По време на пътуването с МПС или спортен уред не разрешавайте да бъдете отклонявани от Вашия продукт и внимавайте за положението при движение и Вашата околна среда.
- Акумулаторната батерия е неподвижно вградена и не може да се маха, изхвърлете продукта като цяло според законовите разпоредби.
- Не хвърляйте батерията или продукта в огън.
- Не променяйте и/или не деформирайте/нагрявайте/разглобявайте акумулаторните

батерии/батериите.

- Не използвайте продукта по време на зареждане!

Предупреждение – Батерия



- За зареждане използвайте само подходящи зарядни устройства или USB изводи.
- По принцип не използвайте дефектни зарядни устройства или USB изводи и не се опитвайте да ги поправяте.
- Не позволявайте продукта да се зарежда повече от необходимото или да се разрежда напълно.
- Избягвайте съхранение, зареждане и използване при екстремни температури и изключително ниско налягане на въздуха (като например на големи височини).
- При по-продължително съхранение дозареждайте периодично (поне веднъж на три месеца).

Предупреждение – магнити



- Продуктът генерира магнитни полета. Лицата със сърдечни стимулатори трябва да се консултират с лекар преди употреба на продукта, тъй като функцията на сърдечния стимулатор може да бъде нарушена.
- ЕС или други подобни карти с магнитни ленти не бива да се съхраняват в близост до зарядното устройство или слушалките. Данните от картата могат да бъдат повредени или изтрити.

Предупреждение – силен звук



- Голямо акустично налягане!
- Съществува опасност от увреждане на слуха.
- За да бъде предотвратена загуба на слуха, избягвайте слушането на силен звук за дълъг период от време.
- Поддържайте силата на звука винаги на разумно ниво. Голямата сила на звука може – дори и при малка продължителност – да доведе до увреждания на слуха.
- Употребата на продукта ограничава възприемането Ви на шумове от околната среда. Затова по време на използването не управлявайте превозни средства или машини.





4. Включване/изключване

ON

Натиснете бутон MFB (5) за около 3 секунди, докато чуете съобщението **"Power On"** и светодиода (3) започне да мига в синьо.

OFF

За изключване натиснете бутона MFB (5) за около 5 секунди, докато чуете съобщението **"Power off"** и светодиода (3) започне да мига в червено и след това изгасне.

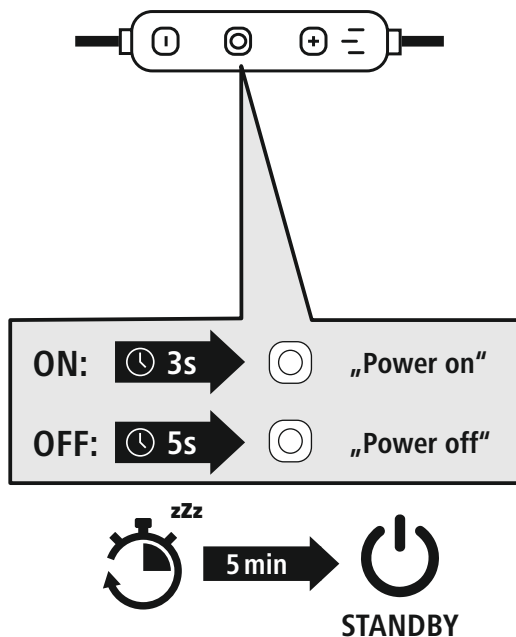

Указание – автоматично изключване на слушалката



Продуктът разполага с функция за автоматично изключване. Ако в рамките на 5 минути не се осъществи свързване с крайното устройство, продуктът се изключва автоматично.



5. Зареждане

Преди първата употреба заредете напълно слушалките.

1 Изключване и свързване на слушалките

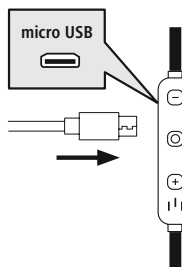

Преди зареждане трябва да се уверите, че слушалките са изключени.

Включете приложния USB кабел за зареждане към гнездото за зареждане (7). Свържете свободния щекер на кабела за зареждане Micro USB към подходящо USB зарядно устройство. За целта спазвайте инструкцията за обслужване на използваното USB зарядно устройство.

2 Процес на зареждане на слушалките

Светодиодът (3) свети постоянно в червено по време на зареждането.

След завършване на зареждането светодиодът (3) свети в синьо.

Пълното зареждане на акумулаторната батерия може да отнеме до 2 часа.

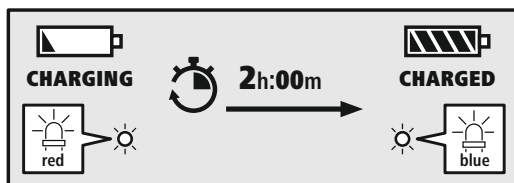

3 Капацитет на акумулаторната батерия

При ниско ниво на заряда на акумулаторната батерия на слушалките светодиодът (3) мига в червено и се чува съобщението "**Battery Low**".

Действителното време за зареждане на батерията варира в зависимост от употребата на уреда, настройките и температурите на околната среда (батериите имат ограничен полезен живот).

Указание

Ако не сте използвали продукта в продължение на няколко месеца, може да отнеме 15 – 30 минути, докато **светодиодът за статус** (3) светне в червено при зареждане.





6. Bluetooth® връзка (сдвояване)

Указание за сдвояване



- Уверете се, че Вашето поддържащо Bluetooth® крайно устройство е включено и че Bluetooth® е активиран.
- За тази цел спазвайте указанията от ръководството за употреба на Вашето крайно устройство.

Слушалките и крайното устройство трябва да бъдат на разстояние под 1 метър. Колкото по-малко е това разстояние, толкова по-добре.

Уверете се, че слушалките са включени.

1 Проверете статуса на светодиода за статус (3)

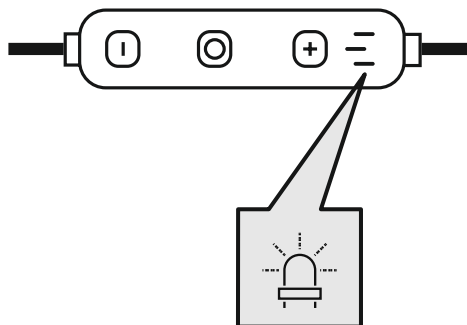

Когато светодиодът за статус (3) мига последователно и се чува съобщение:



Слушалките търсят Bluetooth® връзка.

Когато светодиодът за статус (3) мига и се чува съобщение:



Слушалките вече са свързани с крайно устройство с Bluetooth®.



2 Търсете слушалките с Вашето крайно устройство (необходимо е само при първо установяване на връзка)

Отворете настройките за Bluetooth® на Вашето крайно устройство и изчакайте, докато в списъка на намерените Bluetooth® устройства не се покаже **Hama Freedom Run**.

Изберете **Hama Freedom Run** и изчакайте, докато слушалките не се покажат като свързани в настройките за Bluetooth® на Вашето крайно устройство. Ще чуете звуков сигнал.

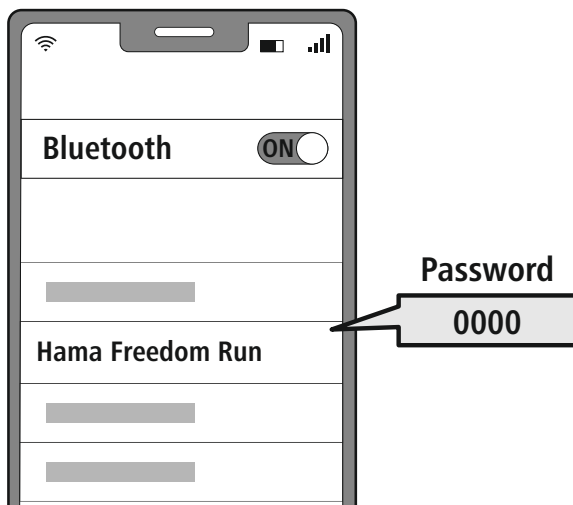

Указание – Bluetooth® парола

Някои крайни устройства се нуждаят от парола за настройката на връзката с друго Bluetooth® устройство.

- За свързване със продукта въведете паролата **0000**, когато бъдете подканен/а за това от Вашето крайно устройство.

3 Технология Multipoint

Тези слушалки могат да се свържат едновременно с две крайни устройства с Bluetooth® (Multipoint).



- Свържете първото крайно устройство със слушалките.
- След това деактивирайте Bluetooth® функцията на това крайно устройство.
- Свържете второто крайно устройство със слушалките.
- Активирайте отново Bluetooth® функцията на първото крайно устройство. Сега слушалките се свързват и с това крайно устройство.

7. Елементи за управление

Указание



- Обърнете внимание, че поддържането на някои от функциите зависи от Вашето крайно устройство.
- За тази цел спазвайте указанията от ръководството за употреба на Вашето крайно устройство.



Siri/
Google



7.1 Функция за гласов асистент

Натиснете и задръжте бутон MFB (5) за около 2 секунди, за да стартирате комуникация със Siri или Google Асистент. Когато чуете звуков сигнал, Вашият гласов асистент е готов да Ви помага.

Указание – Siri



Siri се предлага само на подходящи крайни устройства с iOS 5 (от iPhone 4s) или по-висока.

Указание – Google Асистент



- **Google Assistant** се предлага само на подходящи крайни устройства с **Android 5.0 или по-висока** с услуга Google Play, > 1.5 GB свободна памет и минимална разделителна способност на екрана 720P.
- **Приложението Google Assistant** трябва да е налично на Вашето крайно устройство и да е настроено като стандартен гласов асистент.

7.2 Функция "свободни ръце"

Съществува възможността да използвате слушалките като устройство "свободни ръце" за Вашето крайно устройство.

1 Обаждане

Наберете номера направо от Вашето крайно устройство, за да направите обаждане.

2 Приемане на повикване



Натиснете веднъж бутон MFB (5), за да приемете входящо обаждане.

3 Отказване на повикване

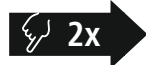

Натиснете два пъти бутон MFB (5) или използвайте Вашето крайно устройство, за да откажете приетото на входящо обаждане.

4 Приключване на повикване



По време на разговора натиснете веднъж бутон MFB (5), за да приключите обаждането.

5 Повтаряне на набирането

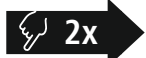

Натиснете два пъти бутон MFB (5), за да наберете отново последния набран номер.

Указание



Функцията "Повтаряне на набирането" може да се използва само за крайно устройство, което е било свързано първо при Multipairing.





7.3 Аудио възпроизвеждане

- 1 Стартирайте възпроизвеждането на аудио на Вашето крайно устройство.
- 2 Възпроизвеждане/Пауза
  Натиснете веднъж бутон MFB (5), за да спрете или за да стартирате възпроизвеждането на аудио.
- 3 Следващо заглавие
  Натиснете и задръжте бутон + (4) за около 2 секунди, за да прескочите към следващото заглавие.
- 4 Предишно заглавие
  Натиснете и задръжте бутон – (6) за около 2 секунди, за да прескочите към предишното заглавие.



7.4 Регулиране на силата на звука

- 1 Увеличаване на силата на звука
  Натиснете веднъж бутон + (4), за да увеличите силата на звука. При достигане на максималната сила на звука се чува съобщението **"Maximum Volume"**.
- 2 Намаляване на силата на звука
  Натиснете веднъж бутон – (6), за да намалите силата на звука. При достигане на минималната сила на звука ще чуете **"beep beep"**.



8. Технически данни

Bluetooth® слушалки	
Bluetooth технология	Bluetooth® v5.0
Поддържани профили	A2DP V1.3 / AVRCP V1.6 / HFP V1.7
Честота за Bluetooth® прехвърляния	2402 – 2480 MHz
Обхват	< 10 m
Батерия	
Тип батерия	3,7V литиево-полимерна
Мин. капацитет	57 mAh
Консумация на ток	макс. 5V --- 45 mA
Време за зареждане	2 h
Състояние на покой *	180 d
Време за слушане на музика *	6 h
Време за разговор *	5,5 h
Тегло	14,5 g

* след пълно зареждане



9. Техническо обслужване и поддръжка

Почиствайте този продукт само с леко навлажнена кърпа без власинки и не използвайте агресивни почистващи препарати.

10. Изключване на отговорност

Hama GmbH & Co KG не поема отговорност или гаранция за повреди, които са резултат от неправилна инсталация, монтаж и употреба на продукта или от неспазване на ръководството за експлоатация и/или на указанията за безопасност.

11. Сервиз и поддръжка

При въпроси относно продукта, моля, обърнете се към продуктите консултанти на Hama.

Гореща линия: +49 9091 502-0 (немски/английски)

Допълнителна информация за поддръжката можете да намерите тук: www.hama.com

12. Декларация за съответствие

CE С настоящото Hama GmbH & Co KG декларира, че типът на радиооборудването [00184121] съответства на Директива 2014/53/ЕС. Пълният текст на ЕС декларацията за съответствие е на разположение на следния интернет адрес:

www.hama.com -> 00184121 -> Downloads.

Честотна лента/честотни ленти	2402 MHz – 2480 MHz
Максимална излъчвателна мощност	2.5 mW E.I.R.P.



Σας ευχαριστούμε που επιλέξατε ένα προϊόν της Hama!

Αρχικά, αφιερώστε λίγο χρόνο για να διαβάσετε τις παρακάτω οδηγίες και υποδείξεις. Στη συνέχεια, φυλάξτε το εγχειρίδιο οδηγιών σε ασφαλές μέρος για μελλοντική χρήση, αν χρειαστεί. Εάν δώσετε τη συσκευή σε άλλο άτομο, θα πρέπει να παραδώσετε το εγχειρίδιο οδηγιών στον νέο ιδιοκτήτη.

Στοιχεία χειρισμού και ενδείξεις

1. Ακουστικά
2. Μικρόφωνο
3. Λυχνία κατάστασης LED
4. Πλήκτρο +
5. Πλήκτρο πολλών λειτουργιών (MFB)
6. Πλήκτρο -
7. Σύνδεση Micro-USB
8. Διαχείριση καλωδίων

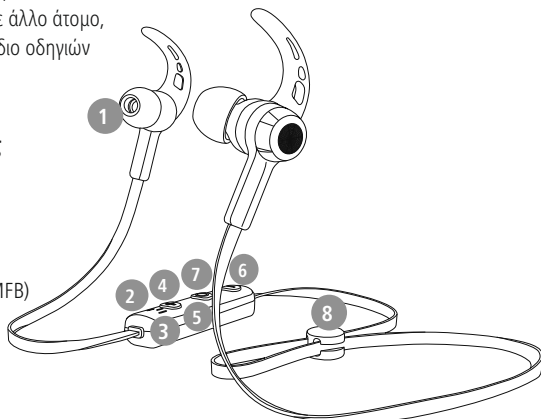

1. Επεξήγηση προειδοποιητικών συμβόλων και υποδείξεων

Προειδοποίηση



Επισημαίνει προειδοποιήσεις ασφαλείας ή εφιστά την προσοχή σας σε ιδιαίτερους κινδύνους και ρίσκα.

Υπόδειξη



Επισημαίνει πρόσθετες πληροφορίες ή σημαντικές υποδείξεις.

2. Περιεχόμενο συσκευασίας

1x ακουστικά Bluetooth® "Freedom Run"

1x καλώδιο φόρτισης USB

3 ζευγάρια μαξιλαράκια σε διάφορα μεγέθη (S/M/L)

2 ζευγάρια ακουστικά earhook σε διάφορα μεγέθη (M/L)

1 κλιπ καλωδίων

1x συνοπτικό εγχειρίδιο

1x προειδοποιήσεις και υποδείξεις ασφαλείας

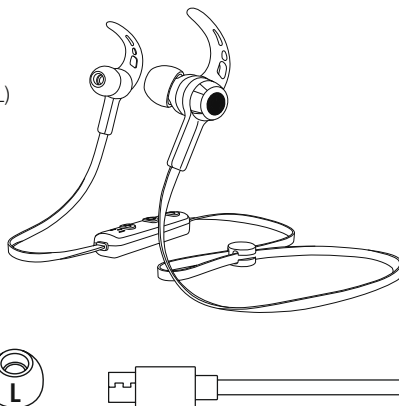



3. Προειδοποιήσεις ασφαλείας

- Το προϊόν προβλέπεται για ιδιωτική, μη επαγγελματική και οικιακή χρήση.
- Χρησιμοποιείτε το προϊόν αποκλειστικά και μόνο για τον προβλεπόμενο σκοπό χρήσης του.
- Τα παιδιά θα πρέπει να βρίσκονται υπό επίτηρηση, για να διασφαλιστεί ότι δεν παίζουν με το προϊόν.
- Μη χρησιμοποιείτε το προϊόν σε περιοχές όπου δεν επιτρέπονται ηλεκτρονικές συσκευές.
- Μην επιχειρήσετε να προβείτε μόνοι σας σε εργασίες συντήρησης ή επισκευής στο προϊόν. Οι εργασίες συντήρησης πρέπει να γίνονται από εξειδικευμένα άτομα.
- Μην ανοίγετε το προϊόν και μη συνεχίζετε να το χρησιμοποιείτε, αν έχουν προκληθεί ζημιές.
- Μην τσακίζετε και μη μαγκώνετε το καλώδιο.
- Μην αφήνετε το προϊόν να πέφτει και μην το εκθέτετε σε ισχυρούς κραδασμούς.
- Απορρίψτε τα υλικά συσκευασίας αμέσως, σύμφωνα με τους ισχύοντες τοπικούς κανονισμούς για την απόρριψη.
- Μην προβαίνετε σε τροποποιήσεις του προϊόντος. Μπορεί να ακυρωθεί η εγγύησή σας.
- Προστατεύετε το προϊόν από την ακαθαρσία, υγρασία και υπερθέρμανση και χρησιμοποιείτε το προϊόν μόνο σε ξηρά περιβάλλοντα.
- Μην χρησιμοποιείτε το προϊόν κοντά σε θερμαντικά σώματα, άλλες πηγές θέρμανσης ή στην άμεση ηλιακή ακτινοβολία.
- Χρησιμοποιείτε το προϊόν μόνο σε ήπιες κλιματικές συνθήκες.
- Το συγκεκριμένο προϊόν, όπως και όλα τα ηλεκτρικά προϊόντα, πρέπει να φυλάσσεται μακριά από τα παιδιά!
- Μην χρησιμοποιείτε το προϊόν εκτός των ορίων απόδοσής του που αναφέρονται στα τεχνικά στοιχεία.
- Μη χρησιμοποιείτε το προϊόν σε υγρό περιβάλλον και αποφεύγετε τις σταγόνες νερού.
- Προσέξτε ώστε να μην αποσπάται η προσοχή σας από το προϊόν κατά την οδήγηση ή τη χρήση οργάνου γυμναστικής και λαμβάνετε υπόψη σας την κατάσταση της κίνησης και τον περιβάλλοντα χώρο.
- Η επαναφορτιζόμενη μπαταρία είναι ενσωματωμένη και δεν μπορεί να αφαιρεθεί. Ολόκληρο το προϊόν πρέπει να απορρίπτεται σύμφωνα με τις νομικές διατάξεις.
- Μη ρίχνετε την επαναφορτιζόμενη μπαταρία ή το προϊόν σε φωτιά.
- Μην μετατρέπετε και/ή μην παραμορφώνετε/θερμαίνετε/ανοίγετε τις απλές/επαναφορτιζόμενες μπαταρίες.

- Μη χρησιμοποιείτε το προϊόν κατά τη διαδικασία φόρτισης!

Προειδοποίηση – Επαναφορτιζόμενη μπαταρία



- Για τη φόρτιση χρησιμοποιείτε μόνο κατάλληλους φορτιστές ή υποδοχές USB.
- Μη χρησιμοποιείτε γενικά ελαττωματικούς φορτιστές ή θύρες USB και μην προσπαθήσετε να τα επισκευάσετε.
- Μην αφήνετε το προϊόν να υπερφορτίζεται ή να αποφορτίζεται πλήρως.
- Αποφύγετε την αποθήκευση, τη φόρτιση και τη χρήση σε ακραίες θερμοκρασίες και σε εξαιρετικά χαμηλή πίεση αέρα (όπως σε μεγάλα υψόμετρα).
- Εάν το προϊόν παραμείνει αποθηκευμένο για μεγάλο χρονικό διάστημα, να το φορτίζετε τακτικά (τουλάχιστον ανά τρίμηνο).

Προειδοποίηση – Μαγνήτες



- Το προϊόν παράγει μαγνητικά πεδία. Τα άτομα με βηματοδότη πρέπει, πριν από τη χρήση του προϊόντος, να συμβουλευτούν γιατρό, για να μάθουν αν η λειτουργία του προϊόντος μπορεί να παρεμποδίσει τη λειτουργία του βηματοδότη.
- Μη φυλάσσετε τραπεζικές ή παρόμοιες κάρτες με μαγνητικές ταινίες κοντά στον σταθμό φόρτισης ή τα ακουστικά. Τα δεδομένα της κάρτας μπορεί να υποστούν φθορά ή να διαγραφούν.

Προειδοποίηση – Υψηλή ένταση ήχου



- Υψηλή ηχητική πίεση!
- Υπάρχει κίνδυνος να προκληθεί βλάβη στην ακοή.
- Αποφύγετε να ακούτε μουσική με υψηλή ένταση ήχου για μεγάλο χρονικό διάστημα, για να μη χάσετε την αίσθηση της ακοής.
- Η ένταση του ήχου πρέπει να βρίσκεται πάντα σε λογικά επίπεδα. Οι υψηλές εντάσεις, ακόμα και για σύντομα χρονικά διαστήματα, μπορεί να προκαλέσουν βλάβες στην ακοή.
- Η χρήση του προϊόντος περιορίζει την πρόσληψη θορύβων περιβάλλοντος. Γι' αυτό δεν επιτρέπεται όσο το δυνατόν περισσότερο να χρησιμοποιείτε να χειρίζεστε οχήματα ή μηχανήματα.





4. Ενεργοποίηση/Απενεργοποίηση

ON

Πατήστε το πλήκτρο MFB (5) για περ. 3 δευτερόλεπτα, μέχρι να ακουστεί η ανακοίνωση **"Power on"** και η λυχνία LED (3) να αναβοσβήνει μπλε.

OFF

Για απενεργοποίηση, πατήστε το πλήκτρο MFB (5) για περ. 5 δευτερόλεπτα, μέχρι να ακουστεί η ανακοίνωση **"Power off"** και η λυχνία LED (3) να αναβοσβήνει κόκκινη και μετά να σβήσει.

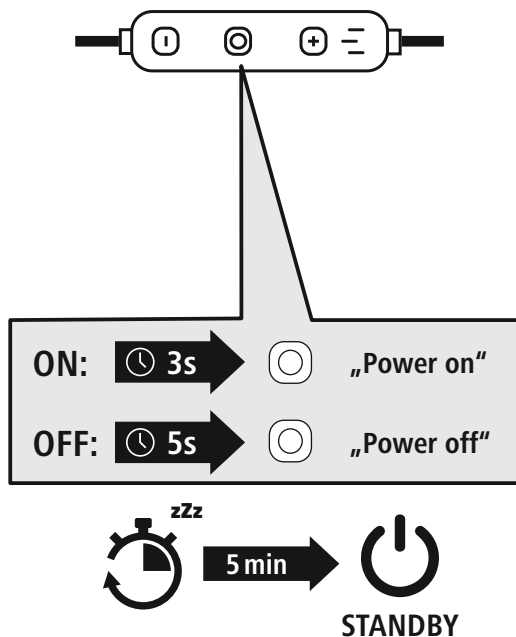

Υπόδειξη – Αυτόματη απενεργοποίηση ακουστικών



Τα ακουστικά διαθέτουν λειτουργία αυτόματης απενεργοποίησης. Εάν δεν γίνει σύνδεση σε συσκευή για 5 λεπτά, τα ακουστικά απενεργοποιούνται αυτόματα.



5. Φόρτιση

Πριν από την πρώτη χρήση, αφήστε τα ακουστικά να φορτίσουν μία φορά πλήρως.

1 Απενεργοποίηση και σύνδεση ακουστικών

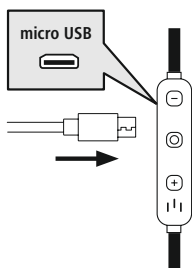

Πριν από τη φόρτιση, βεβαιωθείτε ότι τα ακουστικά είναι ενεργοποιημένα.

Συνδέστε το παρεχόμενο καλώδιο φόρτισης USB στην υποδοχή φόρτισης (7). Συνδέστε το ελεύθερο βύσμα του καλωδίου φόρτισης Micro USB σε κατάλληλο φορτιστή USB. Τηρείτε τις οδηγίες χειρισμού του φορτιστή USB που χρησιμοποιείτε.

2 Διαδικασία φόρτισης ακουστικών

Η λυχνία LED (3) παραμένει αναμμένη κόκκινη κατά τη διαδικασία φόρτισης. Αφού ολοκληρωθεί η διαδικασία φόρτισης, η λυχνία LED (3) ανάβει μπλε.

Η επαναφορτιζόμενη μπαταρία μπορεί να χρειαστεί έως και 2 ώρες για την πλήρη φόρτιση.

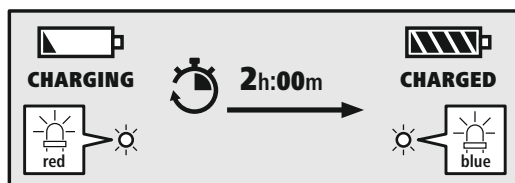

3 Χωρητικότητα μπαταρίας

Όταν η στάθμη της επαναφορτιζόμενης μπαταρίας στα ακουστικά είναι χαμηλή, αναβοσβήνει κόκκινη η λυχνία LED (3) και ακολουθεί η ανακοίνωση "**Battery Low**".

Η πραγματική διάρκεια φόρτισης της επαναφορτιζόμενης μπαταρίας διαφέρει ανάλογα με τη χρήση της συσκευής, τις ρυθμίσεις και τη θερμοκρασία περιβάλλοντος (οι επαναφορτιζόμενες μπαταρίες έχουν περιορισμένη διάρκεια ζωής).

Υπόδειξη

Εάν δεν έχετε χρησιμοποιήσει τη συσκευή για μερικούς μήνες, η **λυχνία κατάστασης LED (3)** μπορεί να χρειαστεί 15–30 λεπτά για να ανάψει κόκκινη κατά τη διαδικασία φόρτισης.





6. Σύνδεση Bluetooth® (σύζευξη)

Υπόδειξη – Σύζευξη



- Βεβαιωθείτε ότι η συσκευή σας με δυνατότητα σύνδεσης Bluetooth® και το Bluetooth® είναι ενεργοποιημένα.
- Ανατρέξτε στις οδηγίες λειτουργίας της τερματικής συσκευής σας.

Η απόσταση ακουστικών και συσκευής δεν πρέπει να ξεπερνά το 1 μέτρο. Όσο μικρότερη είναι η απόσταση, τόσο καλύτερα.

Βεβαιωθείτε ότι τα ακουστικά είναι ενεργοποιημένα.

1 Ελέγξτε την κατάσταση της λυχνίας κατάστασης LED (3)

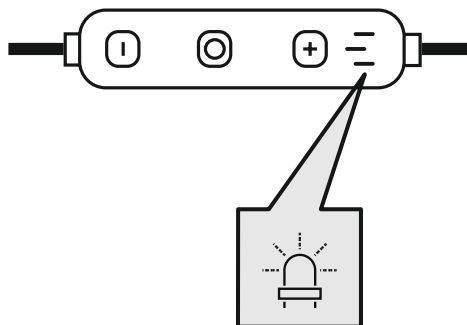

Όταν η λυχνία κατάστασης LED (3) αναβοσβήνει εναλλάξ και με ανακοίνωση:



Τα ακουστικά αναζητούν σύνδεση Bluetooth®.

Όταν η λυχνία κατάστασης LED (3) αναβοσβήνει και με ανακοίνωση:



Τα ακουστικά έχουν συνδεθεί σε συσκευή Bluetooth®.



2 Αναζητήστε τα ακουστικά με τη συσκευή σας (απαραίτητο μόνο για την πρώτη σύνδεση)

Ανοίξτε τις ρυθμίσεις Bluetooth® στη συσκευή σας και περιμένετε έως ότου να εμφανιστεί στη λίστα με τις συσκευές Bluetooth® **Hama Freedom Run**.

Επιλέξτε **Hama Freedom Run** και περιμένετε, έως ότου τα ακουστικά να εμφανιστούν ως συνδεδεμένα στις ρυθμίσεις Bluetooth® της συσκευής σας. Θα ακούσετε έναν ήχο.

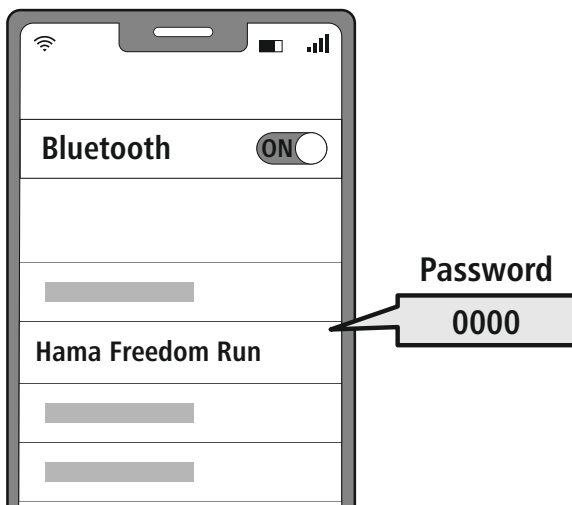

Υπόδειξη – Κωδικός πρόσβασης Bluetooth®



Σε ορισμένες συσκευές απαιτείται κωδικός πρόσβασης για τη δημιουργία σύνδεσης με άλλη συσκευή Bluetooth®.

- Για να συνδέσετε τα ακουστικά, πληκτρολογήστε τον κωδικό πρόσβασης **0000**, όταν σας ζητηθεί από τη συσκευή σας.

3 Τεχνολογία Multipoint

Αυτά τα ακουστικά μπορούν να συνδεθούν ταυτόχρονα με δύο συσκευές Bluetooth® (Multipoint).



- Συνδέστε αρχικά την πρώτη συσκευή με τα ακουστικά.
- Απενεργοποιήστε στη συνέχεια τη λειτουργία Bluetooth® σε αυτή τη συσκευή.
- Συνδέστε μετά τη δεύτερη συσκευή με τα ακουστικά.
- Ενεργοποιήστε ξανά τη λειτουργία Bluetooth® στην πρώτη συσκευή. Τα ακουστικά συνδέονται στη συνέχεια και με αυτή τη συσκευή.

7. Στοιχεία χειρισμού

Υπόδειξη

- Λάβετε υπόψη ότι η υποστήριξη κάποιων λειτουργιών εξαρτάται από τη συσκευή σας.
- Ανατρέξτε στις οδηγίες λειτουργίας της τερματικής συσκευής σας.



7.1 Λειτουργία Voice Assistant

Siri /
Google



Πατήστε και κρατήστε πατημένο το πλήκτρο MFB (5) για περ. 2 δευτερόλεπτα, για να ξεκινήσει επικοινωνία με τη Siri ή το Google Assistant. Μόλις ακούσετε έναν ήχο, το Voice Assistant είναι έτοιμο να σας υποστηρίξει.

Υπόδειξη – Siri

Η Siri διατίθεται μόνο σε κατάλληλες συσκευές με λειτουργικό σύστημα iOS 5 και άνω (iPhone 4s και μεταγενέστερα).



Υπόδειξη – Google Assistant

- Το **Google Assistant** διατίθεται μόνο σε κατάλληλες συσκευές με λειτουργικό σύστημα **Android 5.0 και άνω** με Υπηρεσίες Google Play, > 1,5 GB ελεύθερο χώρο αποθήκευσης και ελάχιστη ανάλυση οθόνης 720P.
- Η **εφαρμογή Google Assistant** πρέπει να είναι διαθέσιμη στη συσκευή σας και να έχει ρυθμιστεί ως βασικός βοηθός γλώσσας.



7.2 Λειτουργία handsfree

Υπάρχει η δυνατότητα να χρησιμοποιήσετε τα ακουστικά ως handsfree για τη συσκευή σας.

1 Έναρξη κλήσης

Πληκτρολογήστε τον αριθμό απευθείας στη συσκευή σας, για να πραγματοποιήσετε μια κλήση.

2 Αποδοχή κλήσης



Πιέστε μία φορά το πλήκτρο MFB (5), για να απαντήσετε σε μια εισερχόμενη κλήση.

3 Απορρίψη κλήσης

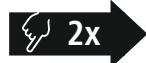

Πατήστε δύο φορές το πλήκτρο MFB (5) ή χρησιμοποιήστε τη συσκευή σας, για να απορρίψετε μια εισερχόμενη κλήση.

4 Τερματισμός κλήσης



Κατά τη συνομιλία, πιέστε μία φορά το πλήκτρο MFB (5), για να τερματίσετε την κλήση.

5 Επανάκληση



Πατήστε δύο φορές το πλήκτρο MFB (5), για να καλέσετε ξανά τον τελευταίο αριθμό που είχατε καλέσει.



Υπόδειξη

Η λειτουργία "επανάκλησης" είναι διαθέσιμη μόνο για τη συσκευή που συνδέθηκε πρώτη κατά τη σύνδεση πολλών συσκευών.







7.3 Μετάδοση ήχου

- 1 Ξεκινήστε τη μετάδοση στη συσκευή σας.
- 2 Αναπαραγωγή/Παύση
 Πατήστε μία φορά το πλήκτρο MFB (5), για να ξεκινήσετε ή να διακόψετε την αναπαραγωγή ήχου.
- 3 Επόμενο κομμάτι
 Πατήστε και κρατήστε πατημένο το πλήκτρο + (4) για περ. 2 δευτερόλεπτα, για να μεταβείτε στο επόμενο κομμάτι.
- 4 Προηγούμενο κομμάτι
 Πατήστε και κρατήστε πατημένο το πλήκτρο - (6) για περ. 2 δευτερόλεπτα, για να μεταβείτε στο προηγούμενο κομμάτι.



7.4 Ρύθμιση έντασης ήχου

- 1 Αύξηση έντασης ήχου
 Πιέστε μία φορά το πλήκτρο + (4), για να αυξήσετε την ένταση ήχου. Όταν φτάσετε τη μέγιστη ένταση ήχου, ακολουθεί η ανακοίνωση "Maximum Volume".
- 2 Μείωση έντασης ήχου
 Πιέστε μία φορά το πλήκτρο - (6), για να μειώσετε την ένταση ήχου. Όταν φτάσετε την ελάχιστη ένταση ήχου, ακούγεται ο ήχος "μπιπ μπιπ".



8. Τεχνικά Χαρακτηριστικά

Ακουστικά Bluetooth®	
Τεχνολογία Bluetooth	Bluetooth® v5.0
Υποστηριζόμενα προφίλ	A2DP V1.3 / AVRCP V1.6 / HFP V1.7
Συχνότητα για μεταδόσεις μέσω Bluetooth®	2402–2480 MHz
Εμβέλεια	< 10 m
Επαναφορτιζόμενη μπαταρία	
Τύπος μπαταρίας	3,7 V πολυμερών λιθίου
Ελάχ. χωρητικότητα	57 mAh
Κατανάλωση ρεύματος	μέγ. 5 V --- 45 mA
Διάρκεια φόρτισης	2 h
Κατάσταση αναμονής*	180 ημ.
Αναπαραγωγή μουσικής*	6 h
Διάρκεια ομιλίας*	5.5 h
Βάρος	14,5 g

* μετά από πλήρη φόρτιση



9. Συντήρηση και φροντίδα

Καθαρίστε το προϊόν με ένα ελαφρώς νωπό πανί που δεν αφήνει χνούδια. Μην χρησιμοποιείτε ισχυρά καθαριστικά.

10. Αποποίηση ευθύνης

Η Hama GmbH & Co KG δεν αναλαμβάνει καμία ευθύνη ή εγγύηση για ζημιές οι οποίες προκλήθηκαν από εσφαλμένη εγκατάσταση και συναρμολόγηση, από εσφαλμένη χρήση του προϊόντος ή από μη τήρηση του εγχειριδίου οδηγιών ή/και των προειδοποιήσεων ασφαλείας.

11. Σέρβις και υποστήριξη

Εάν έχετε ερωτήσεις για το προϊόν, μπορείτε να απευθυνθείτε στην εξυπηρέτηση πελατών της Hama.

Τηλεφωνική γραμμή: +49 9091 502-0 (Γερμανικά/Αγγλικά)

Περισσότερες πληροφορίες για την υποστήριξη θα βρείτε στη διεύθυνση www.hama.com

12. Δήλωση συμμόρφωσης

CE Με την παρούσα ο/η Hama GmbH & Co KG, δηλώνει ότι ο ραδιοεπιπέλιμος [00184121] πληροί την οδηγία 2014/53/EU. Το ολοκληρωμένο κείμενο της δήλωσης συμμόρφωσης ΕΕ είναι διαθέσιμο στις εξής ηλεκτρονικές ιστοσελίδες:

www.hama.com -> 00184121 -> Downloads.

Ζώνη συχνοτήτων / Ζώνες συχνοτήτων	2402 MHz – 2480 MHz
Μέγιστη εκπεμπόμενη ισχύς	2.5mW E.I.R.P.



Bir Hama ürününü tercih ettiğiniz için çok teşekkür ederiz!

Biraz zaman ayırıp aşağıdaki talimat ve açıklamaları tamamen okuyun. Gerektiğinde tekrar başvurmak için bu kullanım kılavuzunu daha sonra güvenli bir yerde muhafaza edin. Cihazı devretmeniz durumunda bu kullanım kılavuzunu da ürünün yeni sahibine teslim edin.

Kumanda elemanları ve göstergeler

1. Kulaklık
2. Mikrofon
3. Durum LED'i
4. + tuşu
5. Çok fonksiyonlu tuş (MFB)
6. - tuşu
7. Mikro USB bağlantı kablosu
8. Kablo yöneticisi

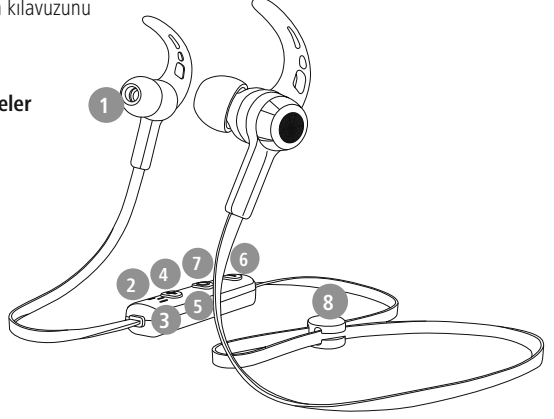

1. Uyarı sembollerinin ve uyarıların açıklaması

Uyarı

Güvenlik açıklamalarını işaretlemek veya özel tehlikelere ve risklere karşı dikkat çekmek için kullanılır.



Açıklama

Ek olarak bilgileri veya önemli açıklamaları işaretlemek için kullanılır.



2. Paket içeriği

1 x Bluetooth® kulaklık "Freedom Run"

1x USB şarj kablosu

Farklı boyutlarda (S/M/L) 3 çift silikon kulaklık kancaları

Farklı boyutlarda (M/L) 2 çift silikon kulaklık kancaları

1x kablo klipsi

1x kısa kılavuz

1x uyarı ve güvenlik açıklamaları

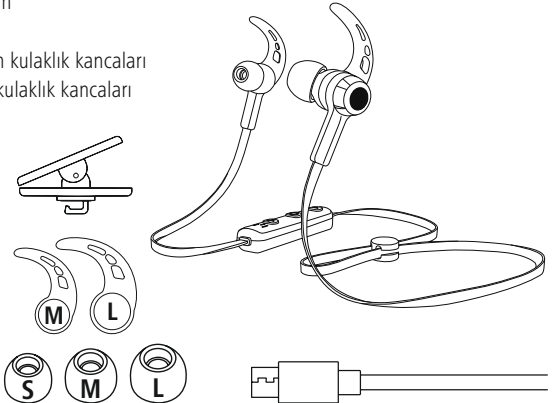



3. Güvenlik açıklamaları

- Ürün, ticari olmayan özel ev kullanımı için öngörülmüştür.
- Ürünü sadece öngörülen amaç için kullanın.
- Ürün ile oynamadıklarından emin olmak için çocuklar gözetim altında tutulmalıdır.
- Ürünü elektronik cihazların kullanılmasına izin verilmeyen alanlarda kullanmayın.
- Ürünün bakımını veya onarımını kendiniz yapmaya çalışmayın. Tüm bakım çalışmalarını yetkili usta personele yaptırın.
- Ürünü açmayın ve hasar görmesi durumunda çalıştırmaya devam etmeyin.
- Kabloyu bükmeyin ve ezmeyin.
- Ürünü düşürmeyin ve sert darbelere maruz bırakmayın.
- Ambalaj malzemesini derhal yerel imha yönetmeliklerine göre imha edin.
- Üründe herhangi bir değişiklik yapmayın. Aksi takdirde garanti hakkınızı kaybedersiniz.
- Ürünü kir, nem ve aşırı ısınmaya karşı koruyun ve sadece kuru ortamlarda kullanın.
- Ürünü ısıtıcının, diğer ısı kaynaklarının hemen yakınında veya doğrudan güneş ışığında çalıştırmayın.
- Ürünü sadece ılıman iklim koşullarında kullanın.
- Bu ürün, tüm elektrikli ürünler gibi, çocukların eline geçmemelidir!
- Ürünü, teknik verilerde belirtilen performans sınırlarının dışında çalıştırmayın.
- Ürünü sıcak, ıslak veya çok nemli bir ortamda kullanmayın ve üzerine su püskürtmemeye dikkat edin
- Motorlu taşıt veya spor aleti ile hareket ederken ürününüzün dikkatinizi dağıtmasına izin vermeyin ve trafik durumuna ve çevrenize odaklanın.
- Batarya sıkıca takılıdır ve çıkartılamaz, ürünü yasalara uygun olarak bir bütün halinde imha edin.
- Bataryayı ya da ürünü ateşe atmayın.
- Bataryaları/pilleri değiştirmeyin/deforme etmeyin/ısıtmayın/parçalamayın.
- Ürünü, şarj işlemi sırasında kullanmayın!

Uyarı - Batarya



- Şarj için yalnızca uygun şarj cihazları veya USB bağlantılarını kullanın.
- Genel olarak arızalı şarj cihazlarını veya USB portlarını artık kullanmayın ve bunları tamir etmeye çalışmayın.
- Ürünü aşırı şarj etmeyin veya aşırı deşarj olmasına izin vermeyin.
- Aşırı sıcaklıklarda ve çok düşük hava basıncında (örn. aşırı yüksekliklerde) depolama, şarj ve kullanımdan kaçının.
- Daha uzun depolama sürelerinde düzenli olarak (en az üç ayda bir) şarj edin.

Uyarı – Mıknatıslar



- Bu ürün elektromanyetik alanlar üretir. Kalp pili olan kişiler bu ürünü kullanmadan önce hekimlerine danışmalıdır, çünkü bundan dolayı kalp pillerinin işlevi etkilenebilir.
- Manyetik şeritli banka veya benzeri kartları şarj kutusunun veya kulaklığın yakınında muhafaza etmeyin. Kartlardaki veriler zarar görebilir veya silinebilir.

Uyarı – yüksek ses seviyesi



- Yüksek ses basıncı!
- İşitme hasar tehlikesi mevcuttur.
- İşitme duyusunda kaybı önlemek için, uzun süre boyunca yüksek ses seviyelerinde dinlemekten kaçının.
- Ses seviyesini daima normal bir seviyede tutun. Çok yüksek ses seviyeleri, kısa bir süre dahi olsa, işitme hasarlarına sebep olabilir.
- Bu ürünün kullanılması ortam sesleri algılandığında kısıtlanabilir. Bundan dolayı kullanım sırasında araç veya makine kullanmayın.





4. Açma/kapatma

- ON** MFB tuşuna (5) yakl. **“Power on”** anonsu duyulana ve LED (3) mavi renkte yanıp sönene kadar yakl. 3 saniye boyunca basın.
- OFF** Kapatmak için **“Power off”** anonsu duyulana ve LED (3) kırmızı yanıp sönene kadar yakl. 5 saniye boyunca MFB tuşuna (5) basın.

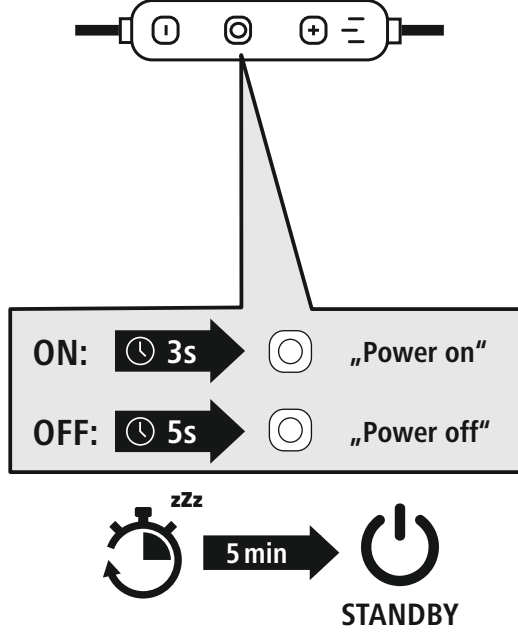

Not – Ürünün otomatik olarak kapatılması

Ürün bir kapatma otomatığı ile donatılmıştır. 5 dakika içerisinde nihai cihazınızla bir bağlantı gerçekleşmezse, otomatik olarak kapanır.





5. Şarj

İlk kullanımdan önce kulaklığı bir kez tam olarak şarj edin.

1 Kulaklığın kapatılması ve bağlanması

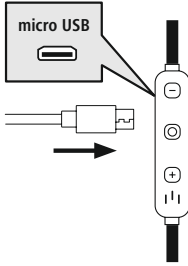

Kulaklığın, şarj etmeden önce kapalı olduğundan emin olun. Birlikte verilen USB şarj kablosunu şarj kutusundaki şarj soketine (7) bağlayın. Mikro-USB şarj kablosunun serbest fişini uygun bir USB şarj cihazına bağlayın. Bunun için kullanılan USB şarj cihazının kullanma kılavuzunu dikkate alın.

2 Kulaklık şarj işlemi

Şarj işlemi sırasında LED (3) sürekli olarak kırmızı yanar.

Şarj işlemi tamamlandıktan sonra LED (3) mavi yanar.

Bataryanın tamamen şarj olması yaklaşık 2 saat sürebilir.

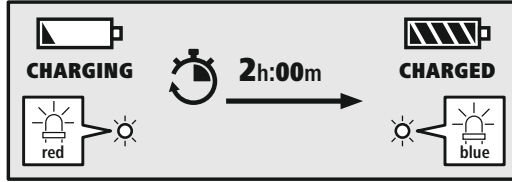

3 Batarya kapasitesi

Kulaklığın batarya seviyesi düşük olduğunda LED (3) kırmızı renkte yanıp söner ve **"Battery Low"** anonsu gerçekleşir.

Gerçek batarya ömrü, cihazı nasıl kullandığınıza, ayarlara ve çevresel koşullara bağlı olarak değişir (bataryaların ömrü sınırlıdır).

Açıklama

Ürünü birkaç ay kullanmadıysanız, **Durum LED'inin** (3) şarj işlemi sırasında kırmızı yanması 15 – 30 dakika sürebilir.





6. Bluetooth® bağlantısı (eşleştirme)

Bilgi – eşleştirme

- Bluetooth® özellikli nihai cihazınızın ve Bluetooth®'un açık olduğundan emin olun.
- Bunun için nihai cihazınızın kullanım kılavuzunu dikkate alın.

Kulaklık ve nihai cihazı birbirinden 1 metreden fazla uzakta olmamalıdır. Mesafe ne kadar düşükse, o kadar iyidir.

Kulaklığın açık olduğundan emin olun.

1 Durum LED'inin (3) durumunu kontrol edin

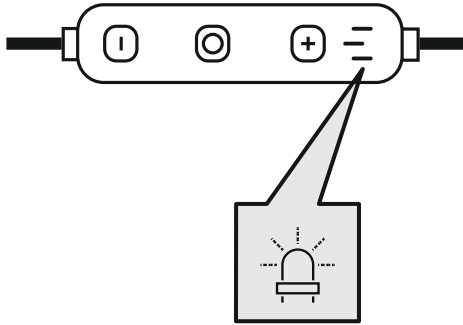

Eğer Durum LED'i (3) dönüşümlü olarak yanıp sönüyorsa ve duyuru aşağıdaki ise:



Kulaklıklar bir Bluetooth® bağlantısı arıyor.

Eğer Durum LED'i (3) yanıp sönüyorsa ve duyuru aşağıdaki ise:



Kulaklıklar zaten bir Bluetooth® nihai cihaza bağlıdır.



2

Nihai cihazınız ile kulaklıkları arayın (sadece ilk bağlantıda gereklidir)

Nihai cihazınızda Bluetooth® ayarlarını açın ve bulunan Bluetooth® cihazları listesinde **Hama Freedom Run** gösterilene kadar bekleyin.

Hama Freedom Run seçimini yapın ve kulaklıklar nihai cihazınızın Bluetooth® ayarlarında bağlandı olarak görünene kadar bekleyin. Bir sinyal sesi duyacaksınız.

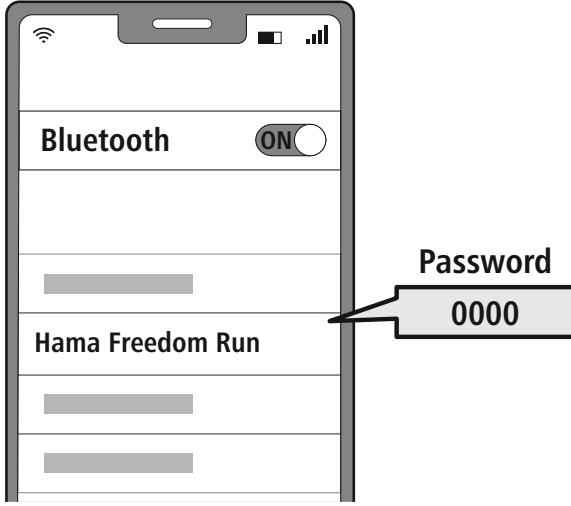

Bilgi – Bluetooth® şifresi

Bazı nihai cihazlar başka bir Bluetooth® cihazına bağlanmak için şifre gerektirebilir.

- Nihai cihazınız tarafından girmeniz istendiğinde, ürüne bağlanmak için **0000** şifresini girin.

3

Çok noktalı teknoloji

Bu kulaklık Bluetooth® özellikli iki nihai cihaza aynı anda bağlanabilir (Multipoint).



- Önce birinci nihai cihazı kulaklığa bağlayın.
- Ardından bu nihai cihazda Bluetooth® fonksiyonunu devre dışı bırakın.
- Ardından ikinci nihai cihazı kulaklığa bağlayın.
- Birinci nihai cihazda Bluetooth® fonksiyonunu tekrar açın. Sonra kulaklık bu nihai cihaza da bağlanır.

7. Kumanda elemanları

Açıklama

- Bazı fonksiyonların desteklenmesinin nihai cihazınıza bağlı olduğunu dikkate alın.
- Bunun için nihai cihazınızın kullanım kılavuzunu dikkate alın.



7.1 Sesli asistan fonksiyonu

Siri /
Google



Siri veya Google Asistan ile iletişim kurmak için MFB tuşuna (5) basıp yakl. 2 saniyeliğine basılı tutun. Bir sinyal sesi duyduğunuzda, Sesli Asistanınız sizi desteklemek için hazır.

Bilgi – Siri

Siri, sadece iOS 5 (iPhone 4s ve üzeri) veya daha yüksek işletim sistemine sahip uygun bir nihai cihazında mevcuttur.



Bilgi – Google Assistant

- **Google Asistan** sadece **Android 5.0 veya daha yüksek** işletim sistemine ve Google Play Services, >1.5GB boş belleğe ve asgari 720P ekran çözünürlüğüne sahip uygun bir nihai cihazda mevcuttur.
- **Google Asistan App** nihai cihazınızda mevcut olmalıdır ve standart dil asistanı olarak ayarlanmış olmalıdır.



7.2 Eller serbest fonksiyonu

Kulaklıkları nihai cihazınız için ellerin serbest kaldığı konuşma tertibatı gibi kullanmak mümkündür.

1

Çağrı yapma

Bir çağrı yapmak için numarayı doğrudan nihai cihazınız üzerinden çevirin.

2

Çağrıyı yanıtlama

Gelen bir çağrıyı yanıtlamak için bir defa MFB tuşuna (5) basın.

3

Çağrıyı reddetme

Gelen bir çağrıyı reddetmek için MFB tuşuna (5) iki kez basın veya nihai cihazınızı kullanın.

4

Çağrıyı sonlandırma

Çağrıyı sonlandırmak için görüşme sırasında bir defa MFB tuşuna (5) basın.

5

Seçim tekrarı

En son aranan numarayı tekrar aramak için iki defa MFB tuşuna (2) basın.







Açıklama

“Seçim tekrarı” fonksiyonu sadece çoklu eşleşmede ilk bağlanan nihai cihaz için mevcuttur.











7.3 Ses oynatma

- 1 Nihai cihazınız üzerinde oynatmayı başlatın.
- 2 Oynatma / Duraklatma
  Ses oynatmayı duraklatmak veya başlatmak için MFB tuşuna (5) bir kez basın.
- 3 Sonraki şarkı
  Sonraki şarkıya geçiş yapmak için + tuşuna (4) basın ve yakl. 2 saniye boyunca basılı tutun.
- 4 Önceki şarkı
  Önceki şarkıya atlamak için – tuşuna (6) basıp yakl. 2 saniye boyunca basılı tutun.



7.4 Ses seviyesi ayarı

- 1 Ses seviyesinin artırılması
   Ses seviyesinin yükseltilmesi için bir defa + tuşuna (4) basın. Maksimum ses seviyesine ulaşıldığında "**Maximum Volume**" anonsu duyulur.
- 2 Ses seviyesinin azaltılması
   Ses seviyesinin azaltılması için bir kez – tuşuna (6) basın. Minimum ses seviyesine ulaşıldığında "**beep beep**" anonsu duyulur.



8. Teknik veriler

Bluetooth® kulaklık	
Bluetooth teknolojisi	Bluetooth® v5.0
Desteklenen profiller	A2DP V1.3 / AVRCP V1.6 / HFP V1.7
Bluetooth® frekansı Aktarımlar	2402 – 2480 MHz
Erişim mesafesi	< 10 m
Batarya	
Pil tipi	3,7V lityum polimer
Min. kapasite	57 mAh
Güç tüketimi	maks. 5V --- 45 mA
Şarj süresi	2 saat
Uyku modu *	180 d
Müzik süresi *	6 saat
Konuşma süresi *	5,5 saat
Ağırlık	14,5 g

* tamamen şarj olduktan sonra



9. Bakım ve koruma

Bu ürünü sadece tüy bırakmayan, hafif nemli bir bezle temizleyin ve sert temizlik maddeleri kullanmayın.

10. Sorumluluktan muafiyet

Hama GmbH & Co KG, ürünün yanlış kurulumu, montajı ve yanlış kullanımı ya da kullanım kılavuzunun ve/veya güvenlik açıklamalarının dikkate alınmaması sonucu kaynaklanan hasarlar için hiçbir sorumluluk veya garanti sağlamayı kabul etmez.

11. Servis ve destek

Ürünle ilgili sorularınızda lütfen Hama ürün danışmanlığı ile iletişime geçmekten çekinmeyin.

Destek hattı: +49 9091 502-0 (Almanca / İngilizce)

Daha fazla destek bilgisini burada bulabilirsiniz: www.hama.com

12. Uygunluk beyanı

CE İş bu belge ile Hama GmbH & Co KG kablosuz sistem tipin [00184121] 2014/53/AB sayılı yönetmeliğe uygun olduğunu beyan eder. AB Uygunluk Beyanının tam metni aşağıdaki internet adresinde incelenebilir:

www.hama.com -> 00184121 -> İndirmeler.

Frekans bandı/frekans bantları	2402 MHz – 2480 MHz
İletilen maksimum radyo frekans gücü	2.5mW E.I.R.P.



Kiitos, että valitsit Hama-tuotteen.
Varaa aikaa ja lue seuraavat ohjeet ensin kokonaan läpi. Säilytä sen jälkeen tämä käyttöohje varmassa paikassa, jotta voit tarvittaessa tarkistaa siitä eri asioita. Jos luovut laitteesta, anna tämä käyttöohje sen mukana uudelle omistajalle.

Käyttöelementit ja näytöt

1. Kuulokkeet
2. Mikrofoni
3. Tila-LED
4. + painike
5. Monitoimintopainike (MFB)
6. - painike
7. Micro-USB-liitäntä
8. Johtosieppari

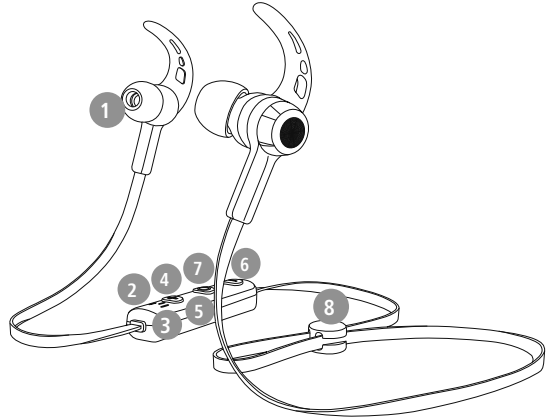

1. Varoitusmerkkien ja ohjeiden selitykset

Varoitus

Niillä merkitään turvallisuusohjeet ja kiinnitetään huomio erityisiin vaaroihin ja riskeihin.



Huomautus

Käytetään lisätietojen tai tärkeiden ohjeiden merkitsemiseen.



2. Pakkauksen sisältö

- 1 x Bluetooth® -kuulokkeet "Freedom Run"
- 1 x USB-latausjohto
- 3 paria erikokoisia korvapehmusteita (S/M/L)
- 2 paria erikokoisia korvakoukkuja (M/L)
- 1 x johtoklipsi
- 1 x pikaohje
- 1 x varoitus- ja turvallisuusohjeet

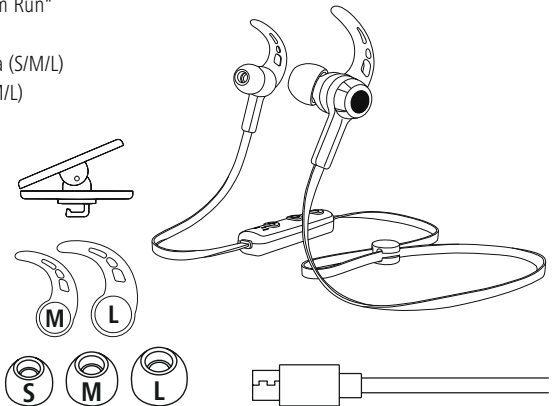
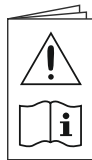



3. Turvallisuusohjeet

- Tuote on tarkoitettu yksityiseen, ei-kaupalliseen kotikäyttöön.
- Käytä tuotetta vain sen käyttötarkoituksen mukaisesti.
- Lapsia on valvottava sen varmistamiseksi, etteivät he leiki tuotteella.
- Älä käytä tuotetta alueilla, joilla elektroniikkalaitteet eivät ole sallittuja.
- Älä yritä huoltaa tai korjata tuotetta itse. Jätä huoltotyöt pätevälle henkilöstölle.
- Älä avaa tuotetta äläkä jatka sen käyttöä, jos se on vaurioitunut.
- Älä taita tai purista johtoa.
- Älä anna laitteen pudota äläkä altista sitä voimakkaalle värinälle.
- Hävitä pakkausmateriaalit heti paikallisten jätehuoltomääräysten mukaisesti.
- Älä tee mitään muutoksia laitteeseen. Muutosten tekeminen johtaa takuun raukeamiseen.
- Suojaa tuotetta lialta, kosteudelta ja ylikuumenemiselta ja käytä sitä vain kuivissa tiloissa.
- Älä käytä tuotetta lämmityslaitteiden ja muiden lämmönlähteiden välittömässä läheisyydessä tai suorassa auringonsäteilyssä.
- Käytä tuotetta vain kohtuullisissa ilmasto-olosuhteissa.
- Pidä tämä tuote kaikkien muiden sähkölaitteiden tavoin poissa lasten ulottuvilta!
- Älä käytä tuotetta sen teknisissä tiedoissa ilmoitettujen suorituskykyrajojen ulkopuolella.
- Älä käytä tuotetta kosteassa ympäristössä ja vältä roiskuvaa vettä
- Älä anna tuotteen viedä huomiotasi ajoneuvon ajamisesta tai urheilulaitteen ohjaamisesta ja tarkkaile liikennettä ja ympäristöä.
- Akku on kiinteästi asennettu eikä sitä voida poistaa. Hävitä tuote kokonaisuina lakisäätteiden määräysten mukaisesti.
- Älä heitä akkua tai tuotetta tuleen.
- Älä muokkaa ja/tai taita/kuumenna/pura ladattavia akkuja/paristoja.
- Älä käytä tuotetta latauksen aikana!

Varoitus – Akku



- Käytä lataamiseen vain sopivia lataureita tai USB-portteja.
- Älä käytä viallisia lataureita tai USB-liitäntöjä äläkä yritä korjata niitä.
- Älä ylikuormita tuotetta liikaa tai pura sitä.
- Vältä varastointia, lataamista ja käyttöä äärimmäisissä lämpötiloissa ja erittäin alhaisissa ilmanpaineissa (kuten suurilla korkeuksilla).
- Kun varastoit tuotetta pidempään, lataa se säännöllisesti (vähintään kolmen kuukauden välein).

Varoitus – Magneetteja



- Tuote luo magneettisia kenttiä. Henkilöiden, joilla on sydämentahdistin on konsultoitava lääkäriä ennen tuotteen käyttämistä varmistaaakseen, ettei laite heikennä sydämentahdistimen toimintaa.
- Älä säilytä pankki- tai muita magneettiraidallisia kortteja latauslaatikon tai kuulokkeiden läheisyydessä. Kortin tiedot voivat vaurioitua tai hävitä.

Varoitus – korkea äänenvoimakkuus



- Korkea äänenpaine!
- Kuulovaurion vaara!
- Estä kuulon menetys välttämällä kuuntelua suurella äänenvoimakkuudella pitkiä aikoja.
- Pidä äänenvoimakkuus aina järkevällä tasolla. Suurista äänenvoimakkuuksista voi – lyhytaikaisinkin – seurata kuulovaurioita.
- Tuotteen käyttö rajoittaa ympäristön äänten havaitsemista. Siksi sen kanssa ei saa samanaikaisesti käyttää ajoneuvoja eikä koneita.





4. Kytkeminen päälle/pois päältä

ON

Paina monitoimintopainiketta (5) n. 3 sekunnin ajan, kunnes kuulet ilmoituksen **"Power on"** ja LED (3) vilkkuu sinisenä.

OFF

Sammuta painamalla monitoimintopainiketta (5) n. 5 sekunnin ajan, kunnes kuulet ilmoituksen **"Power off"**, LED (3) vilkkuu punaisena ja sammuu.

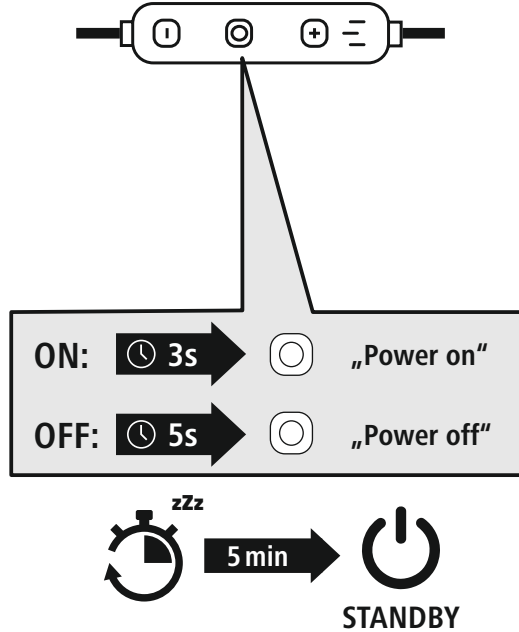

Ohje – tuotteen automaattinen sammuttaminen

Tuotteessa on sammutusautomaatiikka. Mikäli 5 minuutin aikana ei muodosteta yhteyttä päätelaitteeseesi, kytkeytyy se pois päältä.





5. Lataaminen

Lataa kuulokkeet kerran kokonaan ennen sen ensimmäistä käyttökertaa.

1 Kuulokkeiden sammuttaminen ja yhdistäminen

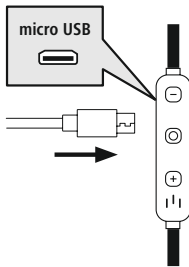

Varmista, että kuulokkeet on sammutettu ennen niiden lataamista. Liitä oheinen USB-latausjohto latausholkkiin (7). Liitä micro-USB-latauskaapelin vapaa liitin sopivaan USB-laturiin. Noudata käytössä olevan USB-laturin käyttöohjeita.

2 Kuulokkeiden lataaminen

LED (3) palaa latauksen ajan punaisena.

LED (3) palaa lataamisen päätyttyä sinisenä.

Akun täyteen lataaminen voi kestää jopa 2 tuntia.

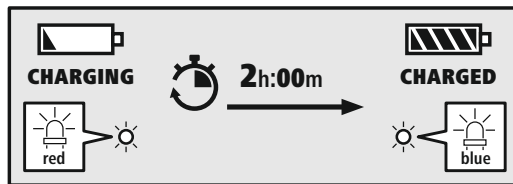

3 Akkukapasiteetti

Kun kuulokkeiden akkutaso on alhainen vilkkuu LED (3) punaisena ja kuulet ilmoituksen "**Battery Low**".

Tosiasiallinen akun kesto riippuu laitteen käytöstä, asetuksista ja ympäristön lämpötilasta (akuilla on rajoitettu käyttöikä).

Huomautus

Jos tuotetta ei käytetä kuukausiin, voi kestää 15–30 minuuttia, kunnes **tila-LED** (3) palaa ladattaessa punaisena.





6. Bluetooth® -yhteys (Pairing)

Ohje – yhdistäminen

- Varmista, että Bluetooth®-päätelaitteesi on kytketty päälle ja että Bluetooth® on aktivoitu.
- Noudata päätelaitteesi käyttöohjetta.



Kuulokkeet ja päätelaite eivät saa olla yli 1 metrin etäisyydellä toisistaan. Mitä lyhyempi etäisyys on, sitä parempi.

Varmista, että kuulokkeet on sammutettu ennen niiden lataamista.

1 Tarkista tila-LEDin (3) tila

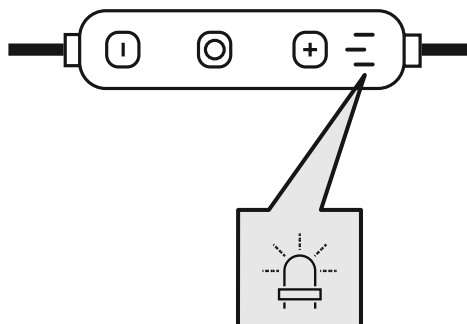

LEDin (3) vilkkuessa vuoronperään ja kun ilmoitetaan:



Kuulokkeet etsivät Bluetooth®-yhteyttä.

Tila-LEDin (3) vilkkuessa ja kun ilmoitetaan:



Kuulokkeet on jo yhdistetty Bluetooth®-päätelaitteen kanssa.



2 Etsi päätelaitteellasi kuulokkeita (vain ensiyhteyden yhteydessä)

Avaa päätelaitteellasi Bluetooth®-asetukset ja odota, kunnes löydettyjen Bluetooth®-laitteiden luettelossa näytetään **Hama Freedom Run**.

Valitse **Hama Freedom Run** ja odota, kunnes kuulokkeet näytetään päätelaitteesi Bluetooth®-asetuksissa yhdistettynä. Kuulet merkkiäänän.

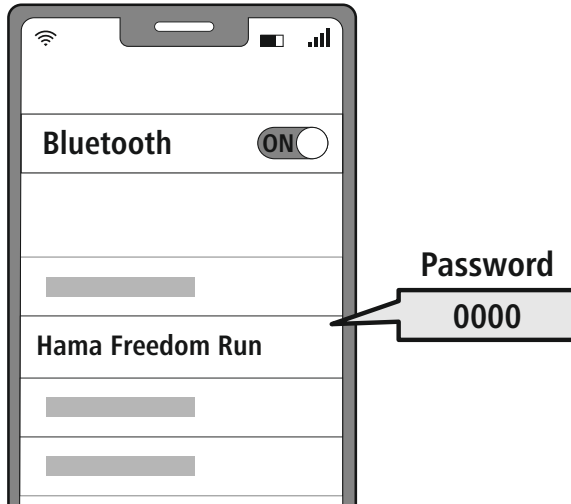

Ohje – Bluetooth®-salasana

Jotkin päätelaitteet edellyttävät toisen Bluetooth®-laitteen kanssa yhteyden muodostamiseksi salasanan.

- Syötä tuotteen yhdistämiseksi salasana **0000**, mikäli päätelaitteesi sitä edellyttää.

Multipoint-tekniikka

Nämä kuulokkeet voidaan yhdistää yhtäaikaaisesti kahden Bluetooth®-pätelaitteen kanssa (Multipoint).



- Yhdistä ensin ensimmäinen päätelaite kuulokkeisiin.
- Poista lopuksi tämän päätelaitteen Bluetooth®-toiminto käytöstä.
- Yhdistä sitten toinen päätelaite kuulokkeisiin.
- Aktivoi Bluetooth®-toiminto uudelleen ensimmäisessä päätelaitteessa. Kuulokkeet yhdistyvät nyt myös tällä päätelaitteella.

3

7. Käyttöelementit

Huomautus

- Huomaathan, että joidenkin toimintojen tuki riippuu päätelaitteestasi.
- Noudata päätelaitteesi käyttöohjetta.



7.1 Voice Assistant -toiminto

Siri /
Google



Paina ja pidä monitoimintopainiketta (5) painettuna n. 2 sekunnin ajan käynnistääksesi viestinnän Sirin tai Google Assistantin kanssa. Kuullessasi merkkiään, on Voice Assistant valmis.

Ohje – Siri

Siri on käytettävissä vain soveltuviissa päätelaitteissa, joissa on iOS 5 (iPhone 4s alkaen) tai uudempi versio.



Ohje – Google Assistant

- **Google Assistant** on käytettävissä vain soveltuviissa päätelaitteissa, joissa on **Android 5.0 tai uudempi versio** Google Play Services avulla, kun vapaata tallennustilaa on > 1,5 GB ja näytön resoluutio n vähintään 720P.
- **Google Assistant -sovelluksen** on oltava saatavilla päätelaitteellasi ja asetettuna vakiopuheavustajaksi.



7.2 Handsfree-toiminto

Voit käyttää kuulokkeita päätelaitteesi langattomana puhelaitteena.

1 Soittaminen

Valitse soittaaksesi numeron suoraan päätelaitteessasi.

2 Puheluun vastaaminen



Paina kerran monitoimintopainiketta (5) vastataksesi saapuvaan puheluun.

3 Puhelun hylkääminen



Paina kahdesti monitoimintopainiketta (5) tai käytä päätelaitettasi saapuvan puhelun hylkäämiseksi.

4 Puhelun lopettaminen



Paina puhelun aikana kerran monitoimintopainiketta (5) lopettaaksesi puhelun.

5 Uudelleen valinta

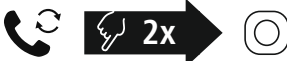

Paina monitoimintopainiketta (5) kahdesti viimeksi valitun puhelinnumeron uudelleen valitsemiseksi.









Huomautus

Toiminto "uudelleen valinta" on saatavilla vain sellaiselle päätelaitteelle, joka on ensin yhdistetty Multipairing-tilassa.











7.3 Audiotoisto

- 1 Käynnistä päätelaitteesi toisto.
- 2 Toista / tauko
  **1x**  Paina kerran monitoimintopainiketta (5) pysäyttääksesi tai käynnistääksesi audiotoiston.
- 3 Seuraava kappale
  **2s**  Paina ja pidä +-painiketta (4) pidettynä n. 2 sekunnin ajan siirtyäksesi seuraavaan kappaleeseen.
- 4 Edellinen kappale
  **2s**  Paina ja pidä --painiketta (6) painettuna n. 2 sekunnin ajan siirtyäksesi edelliseen kappaleeseen.



7.4 Äänenvoimakkuuden säätö

- 1 Äänenvoimakkuuden suurentaminen
 **+**  **1x**  Paina kerran +-painiketta (4) suurentaaksesi äänenvoimakkuutta. Saavuttaessasi suurimman äänenvoimakkuuden kuulet ilmoituksen "**Maximum** Volume".
- 2 Äänenvoimakkuuden pienentäminen
 **-**  **1x**  Paina kerran --painiketta (6) pienentääksesi äänenvoimakkuutta. Saavuttaessasi pienimmän äänenvoimakkuuden kuulet "**piip piip**".



8. Tekniset tiedot

Bluetooth®-kuulokkeet	
Bluetooth-teknologia	Bluetooth® v5.0
Tuetut profiilit	A2DP V1.3 / AVRCP V1.6 / HFP V1.7
Taajuus Bluetooth®-siirroille	2 402 – 2 480 MHz
Kantama	< 10 m
Akku	
Paristotyyppi	3,7V Li-polymeeri
Min. kapasiteetti	57 mAh
Virranotto	maks. 5V \approx 45 mA
Latausaika	2 h
Lepotila*	180 päivää
Musiikkiaika*	6 h
Puhe aika*	5,5 h
Paino	14,5 g

*täydellä latauksella



9. Hoito ja huolto

Puhdista tuote ainoastaan nukattomalla, kevyesti kostutetulla liinalla, älä käytä voimakkaita puhdistusaineita.

10. Vastuuvapauslauseke

Hama GmbH & Co KG ei vastaa millään tavalla vahingoista, jotka johtuvat epäasianmukaisesta asennuksesta ja tuotteen käytöstä tai käyttöohjeen ja/tai turvallisuusohjeiden vastaisesta toiminnasta.

11. Huolto ja tuki

Tuotetta koskeissa kysymyksissä pyydämme kääntymään Haman tuoteneuvonnan puoleen.

Asiakaspalvelunumero: +49 9091 502-0 (saksa/englanti)

Lisätietoja tuesta löydät osoitteesta: www.hama.com

12. Vaatimustenmukaisuusvakuutus



Hama GmbH & Co KG vakuuttaa, että radiolaitetyyppi [00184121] on direktiivin 2014/53/EU mukainen. EU-vaatimustenmukaisuusvakuutuksen täysimittainen teksti on saatavilla seuraavassa internetosoitteessa:

www.hama.com -> 00184121 -> Downloads.

Taajuusalue/taajuusalueet	2402 MHz – 2480 MHz
Suurin mahdollinen lähetysteho	2.5 mW E.I.R.P.