TECHNOLOGIE FÜR DEN HAUSHALT



TECHNOLOGY FOR DOMESTIC USE

 **Bedienungsanleitung**

 **Instruction Manual**

WASCHMASCHINE

WASHING MACHINE

WA6-ES1015D



Deutsch	Seite	2
English	Page	70

www.pkm-online.de

Sehr geehrter Kunde! Sehr geehrte Kundin! Wir möchten Ihnen herzlich danken, dass Sie sich zum Erwerb eines Produkts aus unserem reichhaltigen Angebot entschieden haben. Lesen Sie die gesamte Bedienungsanleitung, bevor Sie das Gerät zum ersten Mal benutzen. Verwahren Sie diese Bedienungsanleitung zur zukünftigen Verwendung an einem sicheren Ort. Falls Sie das Gerät weitergeben, müssen Sie diese Bedienungsanleitung ebenfalls mit übergeben.

Inhalt

1. Sicherheitshinweise	4
1.1 Signalworte	5
1.2 Sicherheitsanweisungen.....	6
2. Installation	11
2.1 Lieferumfang.....	11
2.2 Entpacken und Wahl des Standorts	11
2.3 Entfernen der Transportsicherungsbolzen	12
2.4 Nivellierung.....	15
2.5 Anschluss des Wasserzulaufschlauchs	16
2.6 Anschluss des Wasserablaufschlauchs	17
2.7 Anschluss an die Stromversorgung.....	21
3. Gerätebeschreibung	22
3.1 Waschmaschine.....	22
3.2 Bedienfeld: Bedientasten und Anzeigen	23
4. Bedienung.....	25
4.1 Vor dem ersten Gebrauch	25
4.2 Die Waschprogramme.....	26
4.2.1 Allgemeine Textilpflegesymbole	34
4.2.2 Gewicht von Wäschestücken: Richtwerte	35
4.3 Die zusätzlichen Waschfunktionen / Waschoptionen	36
4.4 Ein Waschprogramm programmieren und starten.....	38
4.4.1 Zusätzliche Waschfunktionen / Waschoptionen wählen	39
4.5 Türverriegelung	44
4.6 Ende eines Waschprogramms.....	46
4.7 Waschprogramm / Waschfunktionen neu wählen.....	46

4.8 Wäsche nachladen	47
4.9 Unwucht - Kontrolle	48
5. Anweisungen zur ordnungsgemäßen Benutzung.....	49
5.1 Waschmittel	49
5.2 Benutzung des Waschmittelschubfachs	49
5.2.1 Unterteilung des Waschmittelschubfachs	50
5.2.2 Verwendung der Waschmittel und Additiven	50
5.3 Vorbereitung der Wäsche	51
6. Umweltschutz.....	52
6.1 Umweltschutz: Entsorgung.....	52
6.2 Umweltschutz: Energie sparen	52
7. Reinigung und Pflege.....	53
7.1 Reinigung des Waschmittelschubfachs	54
7.2 Reinigung / Entfernung des Ablaufpumpensiebs (Filter).....	55
7.3 Restwasserentleerung.....	57
7.4 Reinigung des Wassereinlassventils	58
7.5 Programm « TROMMELREINIGUNG »	59
7.6 Eingefrorenes Gerät	59
8. Problembehandlung.....	61
8.1 Prüfliste	61
8.2 Fehlermeldungen.....	63
9. Technische Daten.....	67
10. Entsorgung.....	68
11. Garantiebedingungen	69



Entsorgen Sie dieses Gerät nicht zusammen mit ihrem Hausmüll. Das Gerät darf nur über eine Sammelstelle für wiederverwendbare elektrische und elektronische Geräte entsorgt werden. Entfernen Sie nicht die Symbole / Aufkleber am Gerät.

- i** Die in dieser Bedienungsanleitung enthaltenen Abbildungen können in einigen Details von dem tatsächlichen Design Ihres Gerätes abweichen. Folgen Sie in einem solchen Fall dennoch den beschriebenen Sachverhalten. Lieferung ohne Inhalt.
- i** Der Hersteller behält sich das Recht vor, solche Änderungen vorzunehmen, die keinen Einfluss auf die Funktionsweise des Gerätes haben.

- i** Entsorgen Sie das Verpackungsmaterial entsprechend den örtlichen Vorschriften Ihres Wohnorts.
- i** Das von Ihnen gekaufte Gerät wurde möglicherweise inzwischen verbessert und weist somit vielleicht Unterschiede zur Bedienungsanleitung auf. Dennoch sind die Funktionen und Betriebsbedingungen identisch, sodass Sie die Bedienungsanleitung im vollen Umfang nutzen können.
- i** Technische Änderungen bzw. Druckfehler bleiben vorbehalten.

EG - KONFORMITÄTSERKLÄRUNG

- ★ Die in dieser Bedienungsanleitung beschriebenen Produkte entsprechen sämtlichen harmonisierten Anforderungen.
- ★ Die relevanten Unterlagen können durch die zuständigen Behörden über den Produktverkäufer angefordert werden.

DIESE BEDIENUNGSANLEITUNG MUSS FÜR JEDE PERSON, WELCHE DAS GERÄT BETREIBT, STETS ZUGÄNGLICH SEIN; VERGEWISSERN SIE SICH, DASS DIE BEDIENUNGSANLEITUNG VOR DEM BETRIEB DES GERÄTES GELESEN UND VERSTANDEN WURDE.

1. Sicherheitshinweise

**LESEN SIE VOR DER ERSTEN BENUTZUNG DES GERÄTES DIE
GESAMTEN SICHERHEITSHINWEISE UND
SICHERHEITSANWEISUNGEN GRÜNDLICH DURCH.**

Die darin enthaltenen Informationen dienen dem Schutz Ihrer Gesundheit. Die Nichtbeachtung der Sicherheitshinweise kann zu schweren Beeinträchtigungen Ihrer Gesundheit und im schlimmsten Fall zum Tod führen.

- i** Bewahren Sie diese Bedienungsanleitung so auf, dass sie bei Bedarf jederzeit griffbereit ist. Befolgen Sie sorgfältig alle Hinweise, um Unfälle oder eine Beschädigung des Gerätes zu vermeiden.
- i** Prüfen Sie auf jeden Fall auch das technische Umfeld des Gerätes! Sind alle Kabel oder Leitungen, die zu ihrem Gerät führen, in Ordnung? Oder sind sie veraltet und halten der Geräteleistung nicht mehr Stand? Daher muss durch **eine qualifizierte Fachkraft (Elektrotechniker/-in)** eine Überprüfung bereits vorhandener wie auch neuer Anschlüsse erfolgen. Sämtliche Arbeiten, die zum Anschluss des Gerätes an die Stromversorgung notwendig sind, dürfen nur von **einer qualifizierten Fachkraft (Elektrotechniker/-in)** durchgeführt werden.
- i** Das Gerät ist ausschließlich zur privaten Nutzung bestimmt.

- i** Das Gerät ist ausschließlich zum Waschen von Wäsche in einem Privathaushalt bestimmt.
- i** Das Gerät ist ausschließlich zum Betrieb innerhalb geschlossener Räume bestimmt.
- i** Dieses Gerät darf nicht für gewerbliche Zwecke, beim Camping und in öffentlichen Verkehrsmitteln betrieben werden.
- i** Betreiben Sie das Gerät ausschließlich im Sinne seiner bestimmungsgemäßen Verwendung.
- i** Erlauben Sie niemandem, der mit der Bedienungsanleitung nicht vertraut ist, das Gerät zu benutzen.
- i** Dieses Gerät kann von **Kindern** ab 8 Jahren und darüber sowie von Personen mit verringerten physischen, sensorischen oder mentalen Fähigkeiten oder Mangel an Erfahrung und Wissen benutzt werden, wenn sie beaufsichtigt oder bezüglich des sicheren Gebrauchs des Gerätes unterwiesen wurden und die daraus resultierenden Gefahren verstehen. **Kinder** dürfen nicht mit dem Gerät spielen. Reinigung und **Benutzer-Wartung** dürfen nicht von **Kindern** ohne Beaufsichtigung durchgeführt werden.

1.1 Signalworte

⚠ GEFÄHR! verweist auf eine Gefahrensituation, die, wenn sie nicht abgewendet wird, eine unmittelbare Gefährdung für Leben und Gesundheit zur Folge hat.

⚠ WARNUNG! verweist auf eine Gefahrensituation, die, wenn sie nicht abgewendet wird, eine mögliche bevorstehende Gefährdung für Leben und Gesundheit zur Folge hat.

⚠ VORSICHT! verweist auf eine Gefahrensituation, die, wenn sie nicht abgewendet wird, zu mittelschweren oder kleineren Verletzungen führen kann.

HINWEIS! verweist auf eine Gefahrensituation, die, wenn sie nicht abgewendet wird, eine mögliche Beschädigung des Gerätes zur Folge hat.

1.2 Sicherheitsanweisungen

GEFAHR!

Zur Verringerung der Stromschlaggefahr:

1. Eine Nichtbeachtung der Anweisungen in dieser Bedienungsanleitung gefährdet das Leben und die Gesundheit des Gerätebetreibers und / oder kann das Gerät beschädigen.
2. Sämtliche Arbeiten, die zum Anschluss des Gerätes an die Stromversorgung notwendig sind, dürfen nur von einer qualifizierten Fachkraft (Elektrotechniker/-in) durchgeführt werden.
3. Alle elektrischen Arbeiten müssen von einer qualifizierten Fachkraft (Elektrotechniker/-in) durchgeführt werden. Es dürfen keine Änderungen oder willkürlichen Veränderungen an der Stromversorgung durchgeführt werden. Der Anschluss muss in Übereinstimmung mit den örtlich geltenden gesetzlichen Bestimmungen erfolgen.
4. Schließen Sie das Gerät **keinesfalls** an die Stromversorgung an, wenn das Gerät, das Netzkabel oder der Netzstecker sichtbare Beschädigungen aufweisen. **STROMSCHLAGEFAHR!**
5. Die Stromspannung und die Leistungsfrequenz der Stromversorgung **muss** den auf dem Typenschild angegebenen Werten entsprechen.
6. Verändern Sie **niemals** den mit dem Gerät mitgelieferten Netzstecker. Falls dieser nicht für Ihre Netzsteckdose geeignet sein sollte, lassen Sie die Netzsteckdose **immer** von einer qualifizierten Fachkraft (Elektrotechniker/-in) ersetzen (**Keine Garantieleistung**).
7. Versuchen Sie niemals selbst, das Gerät zu reparieren. Reparaturen, die von dazu nicht qualifizierten Personen durchgeführt werden, können zu ernsthaften Verletzungen und Schäden führen. Falls Ihr Gerät nicht ordnungsgemäß funktioniert, kontaktieren Sie den Kundendienst **oder** das Geschäft in dem Sie das Gerät erworben haben.¹ Lassen Sie nur Original-Ersatzteile einbauen.
8. Achten Sie darauf, dass sich das Netzanschlusskabel nicht unter dem Gerät befindet oder durch das Bewegen des Gerätes beschädigt wird. **STROMSCHLAGEFAHR!**
9. Wenn das Netzanschlusskabel beschädigt ist, darf es ausschließlich vom Hersteller oder einem vom Hersteller autorisierten Kundendienst oder einer qualifizierten Fachkraft (Elektrotechniker/-in) ausgetauscht werden.

¹ Abhängig vom Modell: s. Seite « Service Information » am Ende dieser Bedienungsanleitung.

10. Benutzen Sie zum Ziehen des Netzsteckers **niemals** das Netzanschlusskabel. Ziehen Sie immer am Netzstecker selbst, um das Gerät von der Stromversorgung zu trennen. STROMSCHLAGGEFAHR!
11. Berühren Sie den Netzanschlusstecker, den Netzschalter oder andere elektrische Komponenten **niemals** mit nassen oder feuchten Händen. STROMSCHLAGGEFAHR!

⚠️ WARNUNG!

Zur Verringerung der Verbrennungsgefahr, Stromschlaggefahr, Feuergefahr oder von Personenschäden:

1. Ziehen Sie nach Betriebsende den Netzstecker aus der Steckdose und drehen Sie die Wasserzufuhr ab.
2. Trennen Sie das Gerät von der Stromversorgung, bevor Sie irgendwelche Reinigungs- oder Wartungsarbeiten an dem Gerät vornehmen. STROMSCHLAGGEFAHR!
3. Betreiben Sie das Gerät nur mit 220 ~ 230 V / 50 Hz AC. Verwenden Sie eine Sicherheitssteckdose nahe am Gerät.
4. Das Gerät muss immer entsprechen den Anforderungen der jeweiligen Stromversorgung geerdet werden. Der Hauptstromkreislauf muss über eine eingebaute Sicherheitsabschaltung verfügen.
5. Der Netzstecker und die Sicherheitssteckdose müssen nach der Installation des Gerätes jederzeit gut zugänglich sein.
6. Sollte es zu irgendeiner Fehlfunktion aufgrund eines technischen Defekts kommen, trennen Sie das Gerät umgehend von der Stromversorgung (entsprechende Haussicherung abschalten). Kontaktieren Sie den Kundendienst **oder** das Geschäft in dem Sie das Gerät erworben haben.²
7. Verwenden Sie zum Anschluss des Gerätes keine Adapter, Steckdosenleisten oder Verlängerungskabel. BRANDGEFAHR!
8. Der Netzstecker muss immer ordnungsgemäß am Netzanschlusskabel befestigt sein.
9. Biegen Sie das Netzanschlusskabel nicht zu sehr.
10. Entfernen Sie **regelmäßig** eventuelle Staubanhaftungen am Netzanschlusstecker, an der Sicherheitssteckdose und an allen Steckverbindungen. BRANDGEFAHR!
11. Halten Sie das Netzanschlusskabel von erwärmten Flächen fern.
12. Die technischen Daten Ihrer elektrischen Versorgung müssen den auf dem Typenschild angegebenen Werten entsprechen.

² Abhängig vom Modell: s. Seite « Service Information » am Ende dieser Bedienungsanleitung.

13. Stellen oder legen oder betreiben Sie keine anderen elektrischen Geräte auf Ihr(em) Gerät.
14. Nehmen Sie keine Veränderungen an dem Gerät vor.
15. Der Aufstellraum muss trocken und gut zu belüften sein. Wenn das Gerät aufgebaut wird, müssen alle Kontroll- und Bedienelemente gut zugänglich sein.
16. Legen Sie keine brennbaren Flüssigkeiten (Benzin, Alkohol, Farben etc.) in das Gerät oder in dessen Nähe. Legen Sie keine Kleidungsstücke, die durch derartige Flüssigkeiten oder ähnliche Produkte verunreinigt sind, in das Gerät oder in dessen Nähe. **BRANDGEFAHR! EXPLOSIONSGEFAHR!**
17. Verwenden Sie ausschließlich waschmaschinengeeignete Waschmittel. Benutzen Sie keine brennbaren, explosiven und giftigen Waschmittel, z.B. Benzin oder Alkohol.
18. Installieren Sie das Gerät nicht auf einem weichen Teppich oder Holzboden
19. **Falls es in der Umgebung des Gerätes zum Austritt von Kraftstoffen oder Gasen kommt:**
 - Öffnen Sie alle Fenster zur Belüftung.
 - Ziehen Sie **nicht** den Stecker aus der Steckdose oder in die Steckdose und benutzen Sie **nicht** die Funktionswahl-Tasten oder Schalter.
 - Berühren Sie **nicht** das Gerät, bis sämtliches Gas abgezogen ist.
 - Ansonsten können Funken entstehen, die das Gas entflammen.
20. Benutzen Sie niemals einen Dampfreiniger zum Reinigen des Gerätes. Der Dampf kann die Elektrik des Gerätes nachhaltig beschädigen. **STROMSCHLAGGEFAHR.**
21. Bauen Sie das Gerät nicht in der Nähe von offenem Feuer oder anderen Hitzequellen auf.
22. Bauen Sie das Gerät nicht an Orten auf, an denen es hereinregnen könnte oder an denen ein hoher Feuchtigkeitsgrad herrscht. Der Kontakt mit den elektrischen Bestandteilen Ihres Gerätes kann zu einem Kurzschluss führen.
23. Schalten Sie vor dem Aufbau und Anschluss des Gerätes unbedingt den Strom ab. **STROMSCHLAGGEFAHR!**
24. Spritzen Sie das Gerät zur Reinigung niemals mit Wasser ab.
25. Das abgepumpte Wasser ist sehr heiß. **VERBRÜHUNGSGEFAHR!**
26. Die Glastür des Gerätes kann während des Betriebs sehr heiß werden. Halten Sie Kinder und Tiere während des Betriebs von dem Gerät fern. **VERBRENNUNGSGEFAHR! VERBRÜHUNGSGEFAHR!**
27. Kinder dürfen nicht mit dem Gerät spielen.

28. Beaufsichtigen Sie Kinder stets, wenn diese sich in der Nähe des Gerätes aufhalten.
29. Achten Sie darauf, dass Kinder und Haustiere nicht ins Innere des Gerätes gelangen. Überprüfen Sie die Trommel vor dem Schließen sorgfältig. ERSTICKUNGSGEFAHR!
30. Erlauben Sie Kindern nur dann, das Gerät unbeaufsichtigt zu benutzen, wenn sie vorher in einer solchen Art und Weise im Gebrauch des Gerätes unterwiesen wurden, dass sie das Gerät sicher bedienen können und sich der Gefahren, die durch eine unsachgemäße Bedienung entstehen, unbedingt bewusst sind.
31. Beachten Sie **unbedingt** die Anweisungen im Kapitel INSTALLATION.

VORSICHT!

1. Benutzen Sie keine aggressiven oder ätzenden Reinigungsmittel und keine scharfkantigen Gegenstände zum Reinigen des Gerätes.
2. Füllen Sie niemals per Hand Wasser während des laufenden Betriebs nach.
3. Überprüfen Sie vor dem Öffnen der Tür, ob das Wasser vollständig abgeführt wurde. Öffnen Sie die Tür nicht, wenn noch Wasser zu sehen ist.

HINWEIS!

1. Schließen Sie die Tür nicht gewaltsam. Falls Sie die Tür nur schwer schließen können, überprüfen Sie Menge und Verteilung der Wäsche im Gerät.
2. Warten Sie 3 Minuten nach dem Programmende, bevor Sie die Tür öffnen.
3. Wenn Sie das Gerät bewegen, halten Sie es immer am unteren Ende fest und heben Sie es vorsichtig an. Halten Sie das Gerät dabei aufrecht.
4. Benutzen Sie niemals die Tür selbst zum Transport des Gerätes, da Sie dadurch die Scharniere beschädigen.
5. Das Gerät muss von mindestens **zwei Personen** transportiert und angeschlossen werden.
6. Entfernen Sie sämtliches Verpackungsmaterial, bevor Sie das Gerät benutzen. Das Gerät ist für den Transport möglicherweise mit Transportsicherungen geschützt. Entfernen Sie diese komplett. Gehen Sie dabei vorsichtig vor. Benutzen Sie keine aggressiven Reinigungsmittel, um Reste von Transportsicherungen zu entfernen.
7. Merken Sie sich die Positionen aller Teile des Gerätes, wenn Sie es auspacken, für den Fall, es noch einmal einpacken und transportieren zu müssen.

8. Benutzen Sie das Gerät nicht, bevor alle dazugehörigen Teile sich ordnungsgemäß an ihren dafür vorgesehenen Stellen befinden.
9. Benutzen Sie den Boden, die Schubladen, die Türen etc. des Gerätes niemals als Standfläche oder Stütze.
10. Wenn Sie Weichspüler oder ein ähnliches Produkt verwenden, beachten Sie die Hinweise des Herstellers auf der Packung.
11. Waschen Sie nur maschinenfeste Stoffe, die zum Waschen in einer Waschmaschine geeignet sind. Beachten Sie die Hinweise auf den Etiketten Ihrer Wäsche.
12. Stellen Sie keine Gegenstände auf das Gerät, aus denen Flüssigkeiten austreten können, da diese zu einer Verformung des Bedienfelds beitragen können.
13. Alle Gegenstände aus harten Materialien (z.B. Schlüssel, Schrauben, Münzen, etc.) können dem Gerät erheblichen Schaden zufügen und dürfen nicht in die Trommel gelangen.
14. Entfernen Sie vor jeder Benutzung eventuelle Flusen aus dem Gerät.
15. Überladen Sie das Gerät nicht.
16. Beim Betreiben der Waschmaschine muss die Raumtemperatur mehr als + 0 °C betragen, da ansonsten der Normalbetrieb des Gerätes beeinträchtigt wird.
17. Reinigen Sie das Gerät und seine Komponenten **regelmäßig**.
18. Vorwaschprogramme / Vorwaschgänge sind abhängig vom Gerätemodell und nicht bei allen Waschmaschinenmodellen verfügbar.
19. Das **maximale** Fassungsvermögen des Gerätes beträgt 6,00 kg.
20. Die Belüftungsöffnungen des Gerätes oder dessen Einbauvorrichtung (falls Ihr Gerät für einen Einbau geeignet ist) müssen immer frei und unbedeckt sein.
21. Das Typenschild darf **niemals** unleserlich gemacht oder gar entfernt werden! **Falls das Typenschild unleserlich gemacht oder entfernt wurde, entfällt jeglicher Garantieanspruch!**

LESEN SIE DIESE ANLEITUNG GRÜNDLICH DURCH UND
BEWAHREN SIE DIESE SICHER AUF.



★ Bei Nichtbeachtung dieser Anweisungen wird keinerlei Haftung für Personen- oder Materialschäden übernommen.

2. Installation

⚠️ WARNUNG! Bevor Sie das Gerät zum ersten Mal benutzen, müssen die Transportsicherungsschrauben entfernt werden (siehe dazu Kapitel 2.3 ENTFERNEN DER TRANSPORTSICHERUNGSBOLZEN). Ansonsten kann der Benutzer ernsthaft verletzt und das Gerät irreparabel beschädigt werden!

WICHTIGER HINWEIS: Die Installation des Gerätes **muss** von einer Person durchgeführt werden, die in solch einer Arbeit erfahren ist³. Die folgenden Anweisungen richten sich an eine solche Person. Der Hersteller ist nicht für Schäden verantwortlich, die durch eine unsachgemäße Installation entstanden sind.

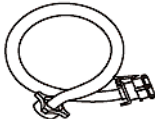
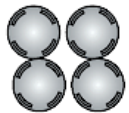
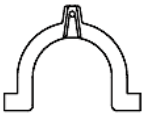
2.1 Lieferumfang

LIEFERUMFANG / ZUBEHÖR		
	1x	WASSERZULAUFSCHLAUCH
	4x	VERSCHLUSSKAPPEN
	1x	HALTER (Wasserablaufschlauch)
	1x	BEDIENUNGSANLEITUNG

2.2 Entpacken und Wahl des Standorts

1. Packen Sie das Gerät vorsichtig aus. Beachten Sie die Hinweise zur Entsorgung des Gerätes in dieser Bedienungsanleitung.
2. Überprüfen Sie vor dem Anschluss des Gerätes, ob das Netzanschlusskabel oder das Gerät selbst keine Beschädigungen aufweisen.

³ Nicht Teil der Garantieleistung.

3. Stellen Sie das Gerät nicht in einem Badezimmer oder anderen feuchten Ort auf, an dem es mit Wasser oder Regen in Kontakt kommen kann, damit die Isolierungen der Elektrik keinen Schaden nehmen. Stellen Sie das Gerät nicht in einem Raum auf, der explosive oder brennbare Gase enthält.
4. Setzen Sie das Gerät keinem direkten Sonnenlicht aus.
5. Sorgen Sie für eine ordnungsgemäße Belüftung. Die Raumtemperatur **muss** mehr als 0 °C betragen.
6. Stellen Sie das Gerät nicht in der Nähe von Hitzequellen (z.B. Öfen) auf.
7. Stellen Sie das Gerät nicht auf einem Teppich / Teppichboden auf.
8. Stellen Sie das Gerät auf einem geraden, trockenen und festen Untergrund auf. Kontrollieren Sie mit einer Wasserwaage den ordnungsgemäßen Aufbau.
9. Falls Sie das Gerät auf einem Holzfußboden installieren, **müssen** Sie es zusätzlich auf eine **mindestens** 3,00 cm dicke Sperrholzplatte (60,00*60,00 cm) stellen, um das Gewicht des Gerätes zu verteilen. Befestigen und sichern Sie die Sperrholzplatte ordnungsgemäß auf dem Holzfußboden.
10. Alle notwendigen Wasser- und Elektroanschlüsse müssen von einer qualifizierten Fachkraft vorgenommen werden.
11. Das Gerät muss ordnungsgemäß mit der Stromversorgung verbunden sein.
12. Das Typenschild befindet sich außen an der Rückwand.

2.3 Entfernen der Transportsicherungsbolzen

1. Die vier Transportsicherungsbolzen (**A**) befinden sich auf der Rückseite des Gerätes; s. Abb. unten.

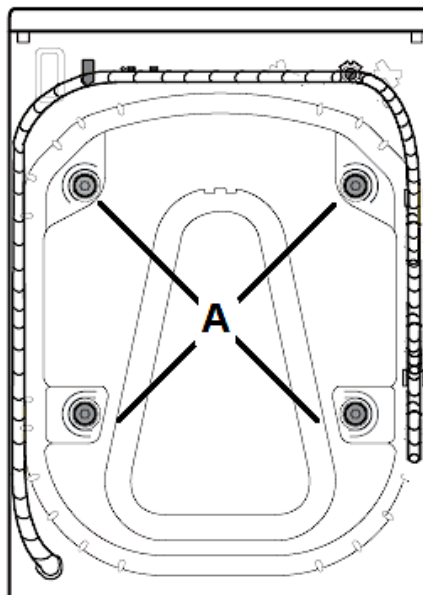

A

TRANSPORTSICHERUNGSBOLZEN

2. Schrauben Sie **alle Transportsicherungsbolzen** mit einem Schraubenschlüssel **ca. 30 mm** aus dem Gerät heraus; s. Abb. unten / beachten Sie die Pfeilrichtung. **Schrauben Sie die Transportsicherungsbolzen nicht ganz heraus!**

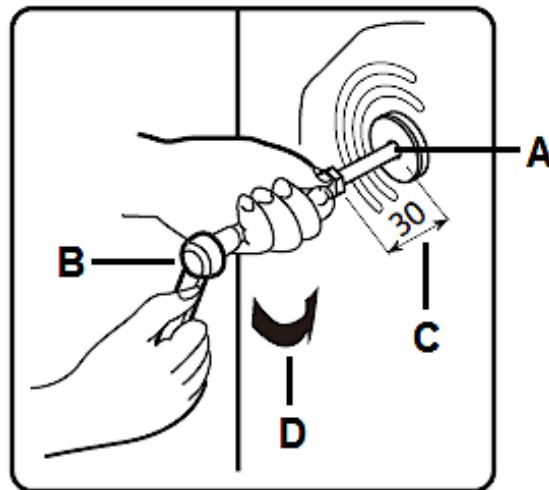

A	TRANSPORTSICHERUNGSBOLZEN
B	SCHRAUBENSCHLÜSSEL
C	TRANSPORTSICHERUNGSBOLZEN 30 mm HERAUSSCHRAUBEN
D	PFEILRICHTUNG BEACHTEN (ENTGEGEN DEM UHRZEIGERSINN)

3. Drücken Sie den -30 mm herausgeschraubten- Transportsicherungsbolzen horizontal in Pfeilrichtung (s. Abb. unten) und lösen Sie so den kompletten Transportsicherungsbolzen.

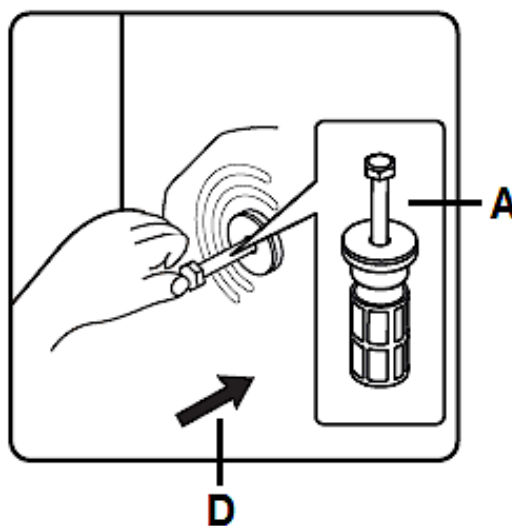

A	TRANSPORTSICHERUNGSBOLZEN
D	PFEILRICHTUNG BEACHTEN

4. Ziehen Sie den kompletten Transportsicherungsbolzen inkl. Gummi- und Kunststoffteil **vorsichtig** aus dem Gerät; s. Abb. unten / beachten Sie die Pfeilrichtung.

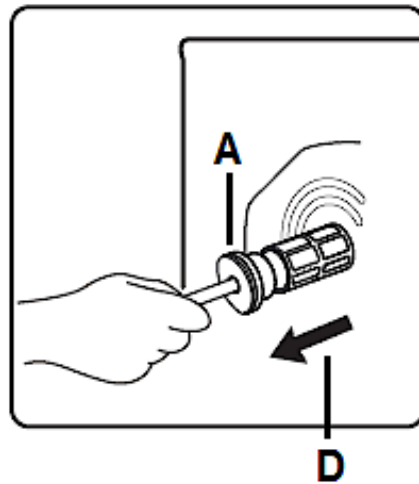

A	TRANSPORTSICHERUNGSBOLZEN
D	PFEILRICHTUNG BEACHTEN

5. Entfernen Sie alle Transportsicherungsbolzen, so wie unter Schritt 2 - 4 beschrieben.
 6. Bringen Sie die vier mitgelieferten Verschlusskappen in die Schraubenlöcher ein; s. Abb. unten / beachten Sie die Pfeilrichtung.

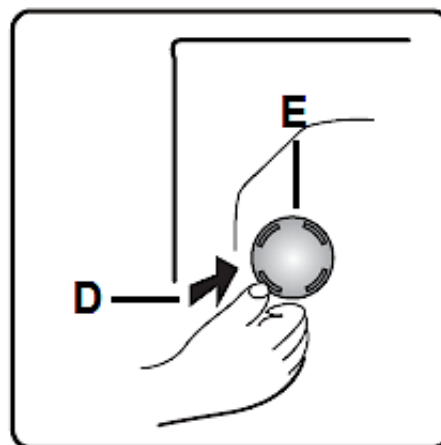

D	PFEILRICHTUNG BEACHTEN
E	VERSCHLUSSKAPPE

7. Bewahren Sie den Schraubenschlüssel und die Transportsicherungsbolzen für den Fall einer zukünftigen Verwendung gut auf.

2.4 Nivellierung

1. Installieren Sie das Gerät nur auf einem flachen und festen Untergrund.

2. Drehen Sie zur waagerechten Ausrichtung des Gerätes die verstellbaren Standfüße (s. Abb. rechts).

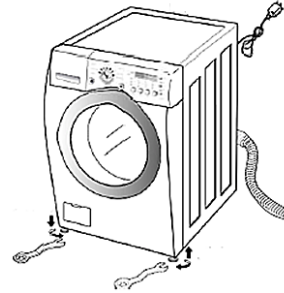

a. zum Erhöhen im Uhrzeigersinn.

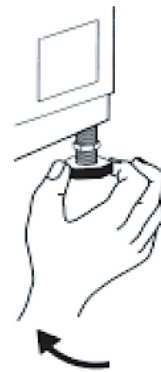

b. zum Absenken gegen den Uhrzeigersinn.

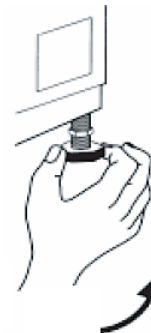

3. **HINWEIS!** Achten Sie beim Verstellen der Standfüße auf die jeweilige Kontermutter; s. unten.

a. Lösen der Kontermutter: im Uhrzeigersinn; s. Abb. rechts.

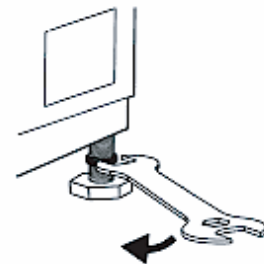

b. Festziehen der Kontermutter: gegen den Uhrzeigersinn; s. Abb. rechts.

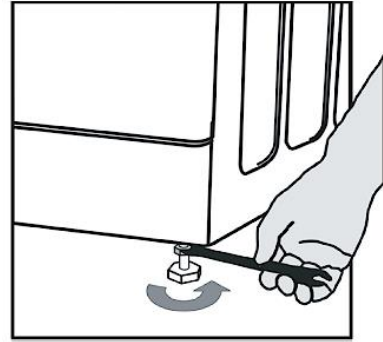

c. Bitte beachten Sie: Der Abstand zwischen Kontermutter und verstellbarem Fuß darf maximal 20 mm (2,0 cm) betragen!

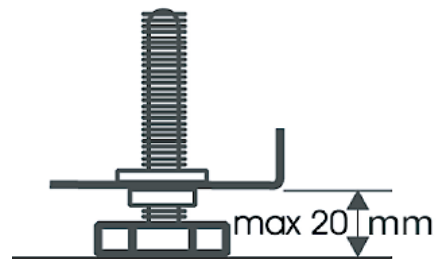

HINWEIS! Achten Sie darauf, dass die Kontermuttern nach ordnungsgemäßer Ausrichtung des Gerätes wieder festgezogen werden.

2.5 Anschluss des Wasserzulaufschlauchs

KALTWASSERANSCHLUSS

- i** Verwenden Sie keinen Wasserzulauf, dessen Wasser wärmer als 50 °C ist.
- i** Benötigter Wasserdruck (Durchflussdruck): 100 kPa - 1000 kPa (1 - 10 bar).

1. Vergewissern Sie sich, dass sich die Gummi-Unterlegscheibe im Ventilanschluss befindet; beide Enden⁴ / s. Abb. rechts.

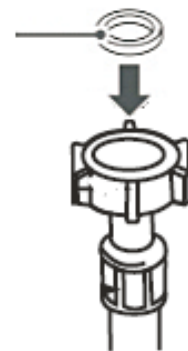

⁴ Abhängig vom Modell.

2. Befestigen Sie das **gerade** Ende des Wasserzulaufschlauchs an dem entsprechenden Wasseranschluss; s. Abb. rechts.

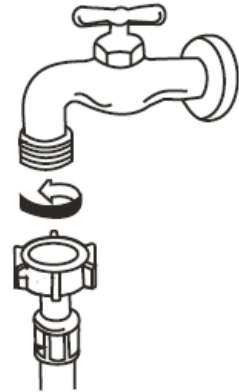

3. Legen Sie das andere Ende des Wasserzulaufschlauchs in einen Eimer oder in ein anderes geeignetes Gefäß (s. Abb. rechts) und öffnen Sie den Wasserhahn, um Fremdstoffe (z.B. Schmutz, Sand etc.) aus der Wasserleitung und dem Schlauch zu spülen. Kontrollieren Sie die Wassertemperatur.



Abb. ähnlich

4. Vergewissern Sie sich, dass sich die Gummi-Unterlegscheibe⁵ im Ventilanschluss befindet. Befestigen Sie das **gebogene** Ende des Wasserzulaufschlauchs an dem Einlassventil der Waschmaschine; s. Abb. rechts / 1. Ziehen Sie den Wasserzulaufschlauch sicher fest (im Uhrzeigersinn), damit kein Wasser austreten kann; s. Abb. rechts / 2.

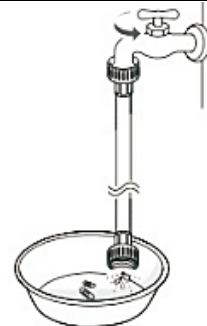
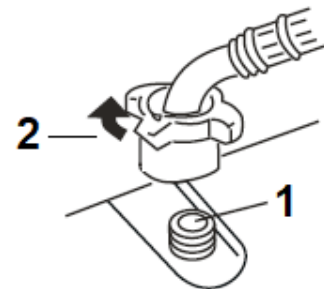

HINWEIS! Ziehen Sie den Wasserzulaufschlauch nicht zu stark an. Dadurch könnten die Ventile beschädigt werden.

2.6 Anschluss des Wasserablaufschlauchs

- i** Der Wasserablaufschlauch **muss** in einer Höhe zwischen **70 cm und 125 cm** oberhalb des Fußbodens installiert werden (s. unten; Abb. 1, 2 und 3).
- i** Der Schlauchauslass darf sich nicht **weniger** als 70 cm über dem Boden befinden.
- i** Der Schlauchauslass darf sich nicht **höher** als 125 cm über dem Boden befinden.

⁵ Abhängig vom Modell.

- i** Verwenden Sie den mitgelieferten Halter⁶ für den Wasserablaufschlauch um diesen in einer gebogenen Position zu halten; s. Abb. unten.

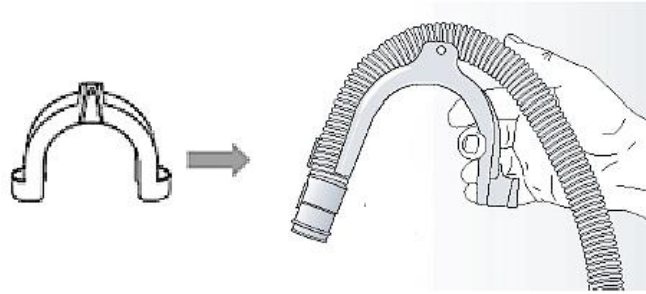

**DER WASSERABLAUFSCHLAUCH KANN AUF UNTERSCHIEDLICHE ARTEN
INSTALLIERT WERDEN (s. unten; Abb. 1, 2 und 3):**

ABB. 1

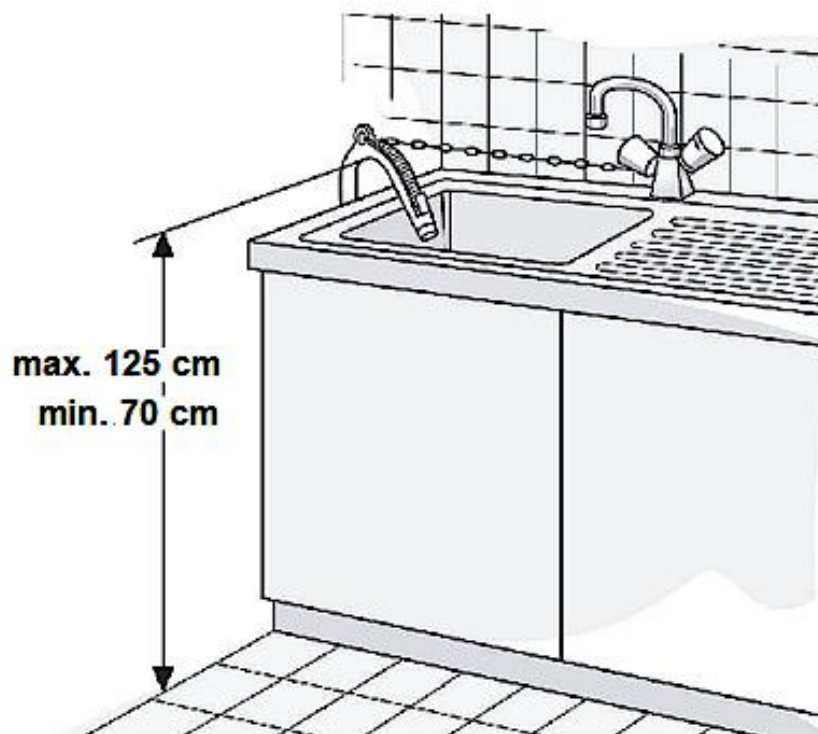

⁶ Ausstattung abhängig vom Modell.

ABB. 2



ABB. 3



WICHTIGE HINWEISE!

- i** Wenn die Waschmaschine an ein integriertes Abflusssystem angeschlossen ist, achten Sie darauf, dass dieses mit einer Entlüftung ausgestattet ist, um ein gleichzeitiges Zulaufen und Ablaufen von Wasser zu vermeiden (Siphoneffekt).
- i** Achten Sie darauf, dass der Wasserablaufschlauch keine Knickstellen aufweist.
- i** Sichern Sie den Wasserablaufschlauch so, dass er nicht herabfallen kann. **Beachten Sie:** Nach der Waschphase lässt die Maschine das **heiße** Wasser ab.
- i** Kleine Handwaschbecken sind als Abfluss **nicht** geeignet.
- i** Verwenden Sie zur Verlängerung einen Wasserablaufschlauch des gleichen Typs und sichern Sie die Anschlüsse mit Schellen.

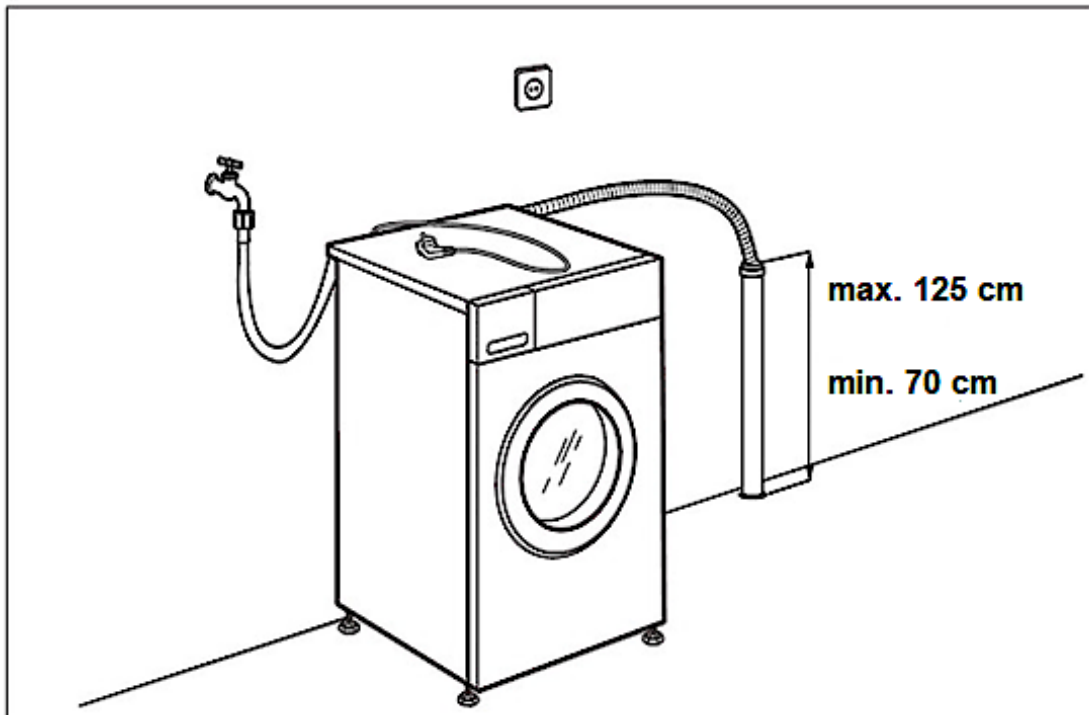
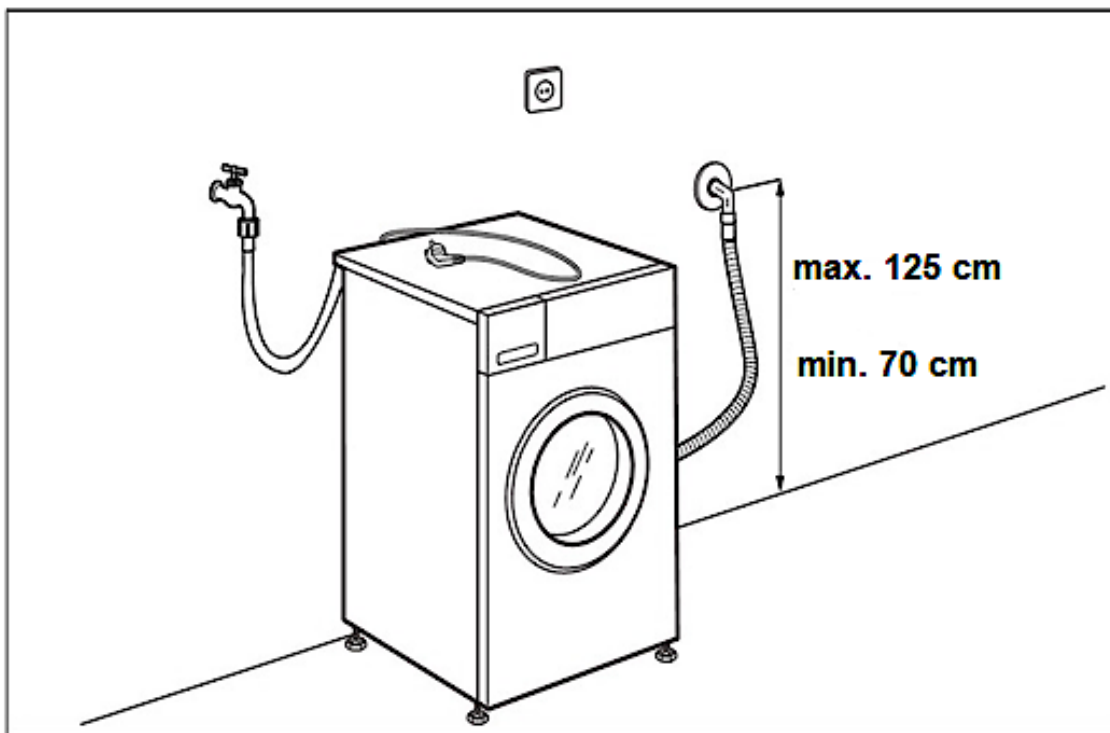

➤ Der Wasserablaufschlauch **darf nicht** verdreht sein.



➤ Das Schlauchauslass des Wasserablaufschlauchs **darf nicht** in Wasser eingetaucht sein.

HINWEIS! Wenn die Waschmaschine außer Betrieb ist, befestigen Sie den Wasserablaufschlauch (A) mit den entsprechenden Halterungen (B) an der Rückseite der Waschmaschine; s. Abb. unten. **Entfernen Sie die Halterungen nicht!**

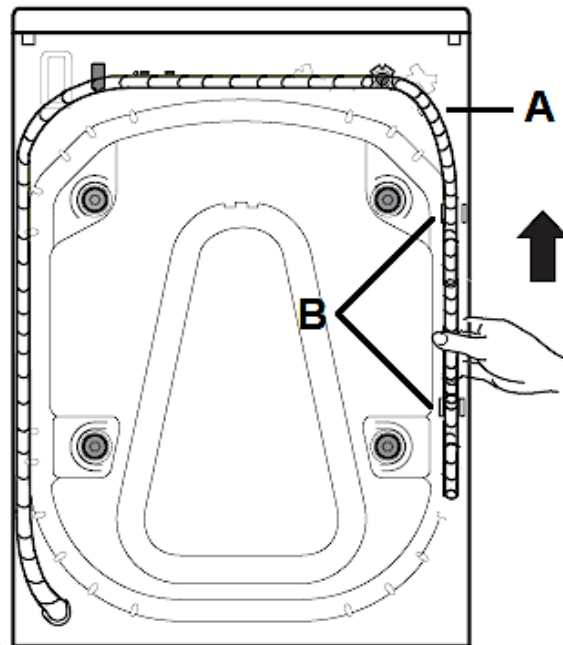

A	WASSERABLAUSCHLAUCH
B	HALTERUNGEN

2.7 Anschluss an die Stromversorgung

⚠ GEFAHR! Schließen Sie das Gerät **keinesfalls** an die Stromversorgung an, wenn das Gerät, das Netzkabel oder der Netzstecker sichtbare Beschädigungen aufweisen. STROMSCHLAGGEFAHR!

⚠ GEFAHR! Berühren Sie den Netzanschlussstecker, den Netzschalter oder andere elektrische Komponenten **niemals** mit nassen oder feuchten Händen. STROMSCHLAGGEFAHR!

- Betreiben Sie das Gerät **nur** mit 220 - 240 V AC / 50 Hz.
- Die technischen Daten Ihrer elektrischen Versorgung **müssen** den auf dem Typenschild angegebenen Werten entsprechen. Ihr Hausstrom muss mit einem Sicherungsautomaten zur Notabschaltung des Gerätes ausgestattet sein.
- Verwenden Sie zum Anschluss des Gerätes an die Stromversorgung **keine** Steckdosenleisten, Mehrfachsteckdosen oder Verlängerungskabel.
- Verändern Sie **niemals** den mit dem Gerät mitgelieferten Netzstecker. Falls dieser nicht für Ihre Netzsteckdose geeignet sein sollte, lassen Sie die Netzsteckdose **immer** von einer qualifizierten Fachkraft (Elektrotechniker/-in) ersetzen (**Keine Garantieleistung**).

- Nachdem Sie das Gerät aufgestellt haben, muss der Netzanschlusstecker jederzeit gut zugänglich sein.
- Schließen Sie das Gerät ausschließlich mit dem Sicherheitsnetzstecker an eine ordnungsgemäß geerdete und ausschließlich dem Gerät zugewiesene Sicherheitssteckdose an, um die Gefahr eines Stromschlags zu minimieren.

3. Gerätebeschreibung

⚠️ WARNUNG! Bevor Sie das Gerät zum ersten Mal benutzen müssen die Transportsicherungsschrauben entfernt werden (siehe dazu Kapitel 2.3 ENTFERNEN DER TRANSPORTSICHERUNGSBOLZEN). Ansonsten kann der Benutzer ernsthaft verletzt und das Gerät irreparabel beschädigt werden!

3.1 Waschmaschine



Abb. ähnlich: Modifikationen sind möglich.

1	BEDIENFELD
2	WASCHMITTELSCHUBFACH
3	TROMMEL / TÜR DER WASCHMASCHINE

4	NETZANSCHLUSSKABEL UND NETZANSCHLUSSSTECKER
5	WASSERABLAUFSCHLAUCH
6	ABLAUFPUMPENSIEB / ABDECKPLATTE DES ABLAUFPUMPENSIEBS
7	VERSTELLBARE STANDFÜßE; 4 STÜCK

3.2 Bedienfeld: Bedientasten und Anzeigen

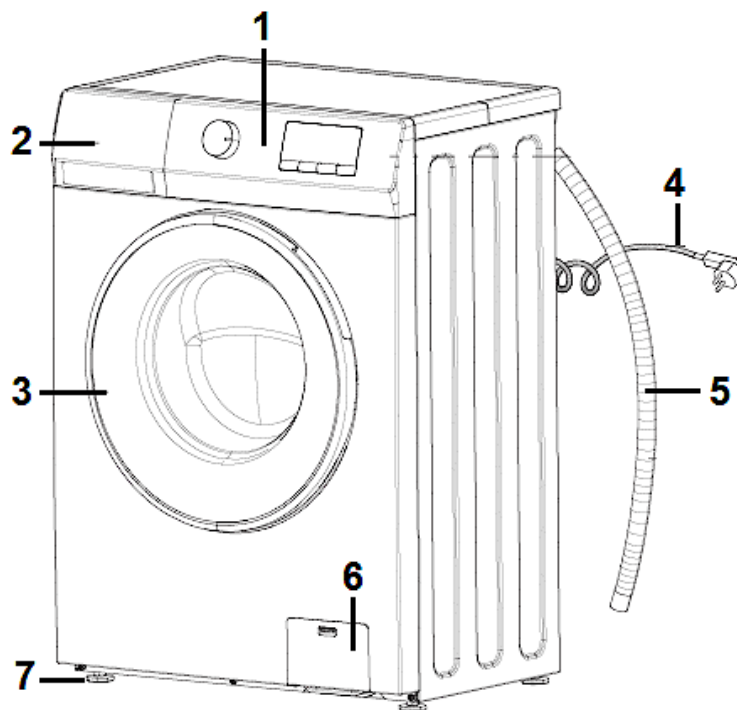

Abb. ähnlich: Modifikationen sind möglich.

BEDIENTASTEN	
1	<p>DREHKNOPF zur PROGRAMMWAHL // « EIN / AUS »</p> <ul style="list-style-type: none"> ➤ Drehknopf zur Auswahl der Waschprogramme für verschiedene Stoffarten. ➤ Schaltet das Gerät ein oder aus; durch Auswahl des gewünschten Programms.
2	<p>« TEMP. » - TASTE</p> <ul style="list-style-type: none"> ➤ Taste zur Veränderung der Temperatur eines Waschgangs. ➤ Durch wiederholtes Drücken dieser Taste gelangen Sie von einer Temperatur zur nächsten. ➤ Siehe auch Kapitel 4.4.1 ZUSÄTZLICHE WASCHFUNKTIONEN / WASCHOPTIONEN WÄHLEN. ➤ In einigen Waschprogrammen ist der einstellbare Temperaturbereich begrenzt; abhängig vom Modell.

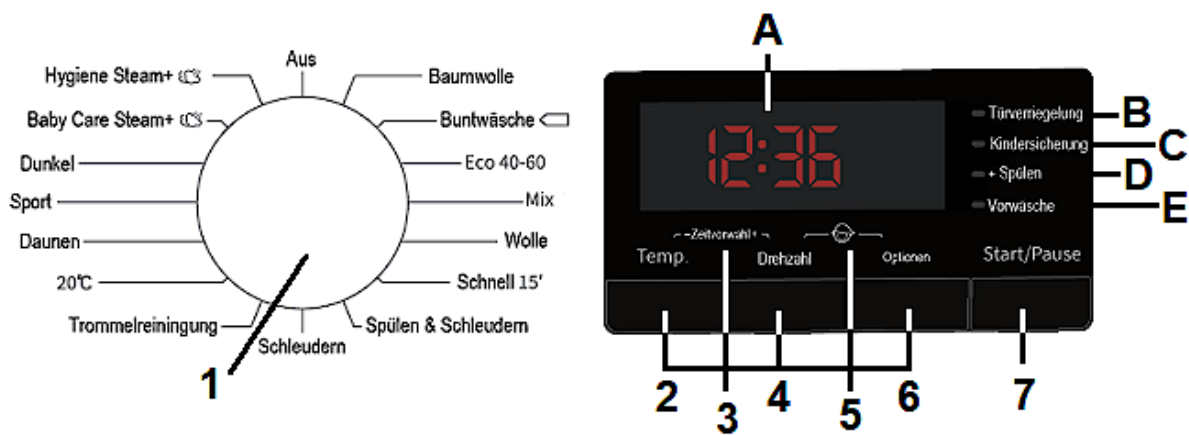

3	<p>« ZEITVORWAHL » - TASTE (STARTZEITVORWAHL)</p> <ul style="list-style-type: none"> ➤ Taste zur Auswahl eines späteren Zeitpunktes, an dem der Waschvorgang beginnen soll. ➤ Drücken Sie die « TEMP. » - TASTE und die « DREHZAHL » - TASTE gleichzeitig, um die Startzeitvorwahl zu aktivieren. ➤ Siehe auch Kapitel 4.4.1 ZUSÄTZLICHE WASCHFUNKTIONEN / WASCHOPTIONEN WÄHLEN.
4	<p>« DREHZAHL » - TASTE</p> <ul style="list-style-type: none"> ➤ Taste zur Auswahl der abschließenden Schleudergeschwindigkeit eines Waschgangs. ➤ Durch wiederholtes Drücken dieser Taste gelangen Sie von einer Schleuderdrehzahl zur nächsten. ➤ Siehe auch Kapitel 4.4.1 ZUSÄTZLICHE WASCHFUNKTIONEN / WASCHOPTIONEN WÄHLEN. ➤ In einigen Waschprogrammen ist die einstellbare Schleuderdrehzahl begrenzt; abhängig vom Modell.
5	<p>« KINDERSICHERUNG » - TASTE</p> <ul style="list-style-type: none"> ➤ Taste zur Aktivierung / Deaktivierung der KINDERSICHERUNG. ➤ Drücken Sie die « DREHZAHL » - TASTE und die « OPTIONEN » - TASTE gleichzeitig, um die Kindersicherung zu aktivieren / deaktivieren. ➤ Siehe auch Kapitel 4.4.1 ZUSÄTZLICHE WASCHFUNKTIONEN / WASCHOPTIONEN WÄHLEN.
6	<p>« OPTIONEN » - TASTE</p> <ul style="list-style-type: none"> ➤ Taste zur Auswahl weiterer Waschfunktionen (Waschoptionen); z. B. + Spülen (Extraspülen), Vorwäsche. ➤ Durch wiederholtes Drücken dieser Taste gelangen Sie von einer Option zur nächsten. ➤ Siehe auch Kapitel 4.4.1 ZUSÄTZLICHE WASCHFUNKTIONEN / WASCHOPTIONEN WÄHLEN.
7	<p>« START / PAUSE » - TASTE</p> <ul style="list-style-type: none"> ➤ Taste zum Starten oder Anhalten des Gerätes; z. B. zum Nachladen von Wäsche.
ANZEIGEN	
A	<p>DISPLAY</p> <ul style="list-style-type: none"> ➤ Anzeige von detaillierten Informationen bezüglich des gewählten Programms und anderer Funktionen (Schleuderdrehzahl, Temperatur, Restzeit, etc.).

B	BETRIEBSANZEIGE « TÜRVERRIEGELUNG » ➤ Die Türverriegelung ist aktiviert.
C	BETRIEBSANZEIGE « KINDERSICHERUNG » ➤ Die Kindersicherung ist aktiviert.
D	BETRIEBSANZEIGE « + SPÜLEN » ➤ Die zusätzliche Waschfunktion (Option) « + SPÜLEN » (Extraspülen) ist aktiviert.
E	BETRIEBSANZEIGE « VORWÄSCHE » ➤ Die zusätzliche Waschfunktion (Option) « Vorwäsche » ist aktiviert.

4. Bedienung

4.1 Vor dem ersten Gebrauch

i Um eventuelle Rückstände in der Maschine, bedingt durch Herstellung, Testung oder Transport des Gerätes, zu beseitigen, sollte vor dem ersten regulären Waschgang **immer ein kompletter Waschgang ohne Wäsche (Kurzprogramm) gestartet werden.**



- 1 Öffnen Sie die Wasserzufuhr.
- 2 Schließen Sie die Tür.
- 3 Wählen Sie ein Kurzprogramm: Drehen Sie den Drehknopf für die Programmwahl z. B. auf « **SCHNELL 15'** ». Das Gerät ist jetzt eingeschaltet und befindet sich im STAND-BY MODUS.
- 4 Drücken Sie die « **START / PAUSE** » - TASTE, um das Programm zu starten.
- 5 Die Türverriegelung wird automatisch aktiviert. Die Betriebsanzeige der Türverriegelung «  Türverriegelung » leuchtet auf.
- 6 Nach Beendigung des Programms, wird auf dem Display « **END** » angezeigt und es ertönt ein akustisches Signal⁷.
- 7 Die Türverriegelung wird nach ca. 2 Minuten **automatisch** deaktiviert. Die Betriebsanzeige der Türverriegelung «  Türverriegelung » erlischt.
- 8 Drehen Sie den **Drehknopf** für die Programmwahl, **nach Beendigung eines Programms immer** auf « **AUS** » zurück, um das Gerät komplett auszuschalten; siehe auch Kapitel 4.6 ENDE EINES WASCHPROGRAMMS.
- 9 Schließen Sie die Wasserzufuhr.





⁷ Abhängig vom Modell.

4.2 Die Waschprogramme

HINWEIS! Beachten Sie immer die Wäscheetiketten!



- i** Informationen zu den Symbolen auf den Wäscheetiketten ihrer Kleidung finden Sie in Kapitel 4.2.1 TEXTILPFLEGESYMBOLS oder auf der Internetseite ihrer lokalen Verbraucherzentrale.
- i** Beachten Sie bitte auch **unbedingt** Kapitel 5. ANWEISUNGEN ZUR ORDNUNGSGEMÄßEN BENUTZUNG ff.



BAUMWOLLE	-- (kalt) / 20 °C - ❄️ (5) / 40 °C / 60 °C / 95 °C VOREINGESTELLTE TEMPERATUR: 40 °C (1)		
Material / Verschmutzungsgrad	<ul style="list-style-type: none"> ➤ Programm zum Waschen von normal- und starkverschmutzter Wäsche aus Baumwolle, Leinen oder Baumwollmischgewebe: z. B. Frottierwäsche, Unterwäsche, T-Shirts etc. ➤ Beachten Sie immer die Wäscheetiketten. 		
Waschmittelschubfach	VORWÄSCHE  *	HAUPTWÄSCHE  ✓	WEICHPÜLER  *
Max. Ladung	6,0 kg		
Schleudern: max.	1000 U/min Voreingestellte Schleuderdrehzahl: 800 U/min		

BUNTWÄSCHE 	-- (kalt) / 20 °C - ❄️ (5) / 40 °C / 60 °C VOREINGESTELLTE TEMPERATUR: 20 °C (1)		
Material / Verschmutzungsgrad	<ul style="list-style-type: none"> ➤ Programm zum Waschen von leicht- und normalverschmutzten Textilien aus Baumwolle, Leinen oder Baumwollmischgewebe. ➤ Waschen Sie direkt auf der Haut getragene Textilien bei 60 °C. ➤ Waschen Sie leicht verschmutzte Textilien bei 40 °C. ➤ Beachten Sie immer die Wäscheetiketten. 		
Waschmittelschubfach	VORWÄSCHE  -	HAUPTWÄSCHE  ✓	WEICHPÜLER  *
Max. Ladung	6,0 kg		
Schleudern: max.	1000 U/min Voreingestellte Schleuderdrehzahl: 1000 U/min		

ECO 40 - 60 (2)	Die Temperatur kann nicht verändert werden. VOREINGESTELLTE TEMPERATUR: 40 °C (1)		
Material / Verschmutzungsgrad	<ul style="list-style-type: none"> ➤ Programm zum Waschen von normalverschmutzten Textilien aus Baumwolle. ➤ Beachten Sie immer die Wäscheetiketten. 		
Waschmittelschubfach	VORWÄSCHE -	HAUPTWÄSCHE ✓	WEICHPÜLER ⊗ *
Max. Ladung	6,0 kg		
Schleudern: max.	1000 U/min Voreingestellte Schleuderdrehzahl: 1000 U/min		

MIX	-- (kalt) / 20 °C - ❄️ (5) / 40 °C VOREINGESTELLTE TEMPERATUR: 40 °C (1)		
Material / Verschmutzungsgrad	<ul style="list-style-type: none"> ➤ Spezialprogramm zum Waschen von gemischten Ladungen mittelverschmutzter Baumwolltextilien und Synthetik. ➤ Beachten Sie immer die Wäscheetiketten. 		
Waschmittelschubfach	VORWÄSCHE *	HAUPTWÄSCHE ✓	WEICHPÜLER ⊗ *
Max. Ladung	3,0 kg		
Schleudern: max.	1000 U/min Voreingestellte Schleuderdrehzahl: 800 U/min		



WOLLE	-- (kalt) / 20 °C - ❄️ (5) / 40 °C VOREINGESTELLTE TEMPERATUR: 40 °C (1)		
Material / Verschmutzungsgrad	<ul style="list-style-type: none"> ➤ Spezialprogramm zum Waschen von Wolle. ➤ Nur für maschinengeeignete Wolle. ➤ Beachten Sie immer die Wäscheetiketten. ➤ Entnehmen Sie die Wäsche sofort nach Beendigung des Waschgangs. ➤ Waschen Sie helle und dunkle Kleidungsstücke immer getrennt voneinander. ➤ Die höchst einstellbare Temperatur beträgt im Wollprogramm 40 °C. 		
Waschmittelschubfach	VORWÄSCHE  -	HAUPTWÄSCHE  ✓	WEICHPÜLER  *
Max. Ladung	2,0 kg		
Schleudern: max.	600 U/min (3) Voreingestellte Schleuderdrehzahl: 600 U/min		



SCHNELL 15'	-- (kalt) / 20 °C - ❄️ (5) / 40 °C VOREINGESTELLTE TEMPERATUR: ❄️ (1), (5)		
Material / Verschmutzungsgrad	<ul style="list-style-type: none"> ➤ Spezialprogramm zum Waschen von wenig getragener, wenig verschmutzter oder kürzlich erworbener Textilien aus Baumwolle oder Mischgewebe. ➤ Schnellwaschgang: ca. 15 Minuten. ➤ Beachten Sie immer die Wäscheetiketten. 		
Waschmittelschubfach	VORWÄSCHE  -	HAUPTWÄSCHE  ✓	WEICHPÜLER  *
Max. Ladung	1,0 kg		
Schleudern: max.	800 U/min (3) Voreingestellte Schleuderdrehzahl: 800 U/min		

HYGIENE STEAM+ (4)	40 °C / 60 °C VOREINGESTELLTE TEMPERATUR: 60 °C (1)		
Material / Verschmutzungsgrad	<ul style="list-style-type: none"> ➤ Das Spezialprogramm ist für hochtemperaturbeständige und weniger ausbleichende Textilien geeignet. ➤ Das Spezialprogramm entfernt durch Hochtemperaturdampf Allergene wie Pollen, Milben und Parasiten aus Textilien. ➤ Beachten Sie immer die Wäscheetiketten. <p>⚠️ WARNUNG! Um Verbrennungen und Verbrühungen zu vermeiden, berühren Sie während des Betriebs nicht das Glas der Tür und öffnen Sie nicht das Waschmittelfach! VERBRENNUNGSGEFAHR! VERBRÜHUNGSGEFAHR!</p>		
Waschmittelschubfach	VORWÄSCHE *	HAUPTWÄSCHE ✓	WEICHPÜLER ⊗ *
Max. Ladung	2,0 kg		
Schleudern: max.	1000 U/min Voreingestellte Schleuderdrehzahl: 800 U/min		
DUNKEL	-- (kalt) / 20 °C - ❄️ (5) / 40 °C / 60 °C VOREINGESTELLTE TEMPERATUR: 20 °C (1)		
Material / Verschmutzungsgrad	<ul style="list-style-type: none"> ➤ Spezialprogramm zum Waschen von dunklen Textilien aus Baumwolle und von dunklen pflegeleichten Textilien. ➤ Beachten Sie immer die Wäscheetiketten. 		
Waschmittelschubfach	VORWÄSCHE *	HAUPTWÄSCHE ✓	WEICHPÜLER ⊗ *
Max. Ladung	3,0 kg		
Schleudern: max.	1000 U/min Voreingestellte Schleuderdrehzahl: 800 U/min		

BABY CARE STEAM+ (4)	40 °C / 60 °C / 95 °C VOREINGESTELLTE TEMPERATUR: 60 °C (1)		
Material / Verschmutzungsgrad	<ul style="list-style-type: none"> ➤ Das Spezialprogramm ist für Babykleidung, Unterwäsche etc. geeignet. ➤ Das Spezialprogramm sterilisiert und desinfiziert die Textilien durch Hoch-temperaturdampf. ➤ Beachten Sie immer die Wäscheetiketten. <p>⚠️ WARNUNG! um Verbrennungen und Verbrühungen zu vermeiden, berühren Sie während des Betriebs nicht das Glas der Tür und öffnen Sie nicht das Waschmittelfach! VERBRENNUNGSGEFAHR! VERBRÜHUNGSGEFAHR!</p>		
Waschmittelschubfach	VORWÄSCHE -	HAUPTWÄSCHE ✓	WEICHPÜLER ⊗ *
Max. Ladung	2,0 kg		
Schleudern: max.	1000 U/min Voreingestellte Schleuderdrehzahl: 800 U/min		

SPORT	-- (kalt) / 20 °C - ❄️ (5) / 40 °C VOREINGESTELLTE TEMPERATUR: 40 °C (1)		
Material / Verschmutzungsgrad	<ul style="list-style-type: none"> ➤ Spezialprogramm zum Waschen von Sport- und Freizeitbekleidung aus Mikrofasergeweben. ➤ Beachten Sie immer die Wäscheetiketten. 		
Waschmittelschubfach	VORWÄSCHE *	HAUPTWÄSCHE ✓	WEICHPÜLER ⊗ *
Max. Ladung	3,0 kg		
Schleudern: max.	1000 U/min Voreingestellte Schleuderdrehzahl: 800 U/min		

DAUNEN	-- (kalt) / 20 °C - ❄️ (5) / 40 °C VOREINGESTELLTE TEMPERATUR: 40 °C (1)		
Material / Verschmutzungsgrad	<ul style="list-style-type: none"> ➤ Spezialprogramm zum Waschen von maschinengeeigneten Daunen; Daunenjacken, Kissen etc. ➤ Nur für maschinengeeignete Daunen. ➤ Dieses Spezialprogramm ist auch geeignet zum Waschen von maschinenwaschbaren Artikeln, die mit synthetischen Fasern gefüllt sind, wie z. B. Kissen, Steppdecken, Bettdecken etc. ➤ Beachten Sie immer die Wäscheetiketten. 		
Waschmittelschubfach	VORWÄSCHE  -	HAUPTWÄSCHE  ✓	WEICHPÜLER  *
Max. Ladung	3,0 kg		
Schleudern: max.	600 U/min (3) Voreingestellte Schleuderdrehzahl: 600 U/min		

20 °C	Die Temperatur kann nicht verändert werden. VOREINGESTELLTE TEMPERATUR: 20 °C (1)		
Material / Verschmutzungsgrad	<ul style="list-style-type: none"> ➤ Spezialprogramm zum Waschen von wenig getragenen oder wenig verschmutzten Textilien oder von wenig getragener oder wenig verschmutzter Feinwäsche. ➤ Dieses Programm ist energiesparend. ➤ Beachten Sie immer die Wäscheetiketten. 		
Waschmittelschubfach	VORWÄSCHE  *	HAUPTWÄSCHE  ✓	WEICHPÜLER  *
Max. Ladung	6,0 kg		
Schleudern: max.	1000 U/min Voreingestellte Schleuderdrehzahl: 800 U/min		

SPÜLEN UND SCHLEUDERN	Die Temperatur kann nicht verändert werden. VOREINGESTELLTE TEMPERATUR: -- (kalt), (1)		
Material / Verschmutzungsgrad	<ul style="list-style-type: none"> ➤ Programm zum Entfernen von überschüssigem Waschmittel und Wasser aus Textilien. ➤ Verwenden Sie kein zusätzliches Waschmittel! ➤ Beachten Sie immer die Wäscheetiketten. 		
Waschmittelschubfach	VORWÄSCHE -	HAUPTWÄSCHE -	WEICHPÜLER ⊗ *
Max. Ladung	6,0 kg		
Schleudern: max.	1000 U/min Voreingestellte Schleuderdrehzahl: 800 U/min		

SCHLEUDERN	Die Temperatur kann nicht verändert werden. VOREINGESTELLTE TEMPERATUR: -- (kalt), (1)		
Material / Verschmutzungsgrad	<ul style="list-style-type: none"> ➤ Programm zum Entfernen von überschüssigem Wasser aus Textilien. ➤ Sie können die Schleuderdrehzahl manuell einstellen. ➤ Beachten Sie immer die Wäscheetiketten. 		
Waschmittelschubfach	VORWÄSCHE -	HAUPTWÄSCHE -	WEICHPÜLER ⊗ -
Max. Ladung	6,0 kg		
Schleudern: max. U/min	1000 U/min Voreingestellte Schleuderdrehzahl: 800 U/min		









TROMMELREINIGUNG	Die Temperatur kann nicht verändert werden. VOREINGESTELLTE TEMPERATUR: 95 °C		
Material / Verschmutzungsgrad	<ul style="list-style-type: none"> ➤ Zur Entfernung von Schmutz und bakteriellen Rückständen, die sich nach einiger Zeit im Gerät vermehren können, besonders dann, wenn hauptsächlich Niedrigtemperatur-Programme benutzt werden. ➤ Sie können zur Reinigung der Trommel zusätzlich eine angemessene Menge an Chlorbleichmittel in die Waschmaschine geben (bitte beachten Sie dabei unbedingt die Angaben des Herstellers des Chlorbleichmittels). ➤ Verwenden Sie kein zusätzliches Waschmittel! ➤ Waschen Sie keine Textilien / Wäsche mit diesem Programm. 		
Waschmittelschubfach	VORWÄSCHE -	HAUPTWÄSCHE -	WEICHPÜLER ⊗ -
Max. Ladung	0,0 kg		
Schleudern: max.	600 U/min Voreingestellte Schleuderdrehzahl: 600 U/min		



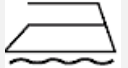



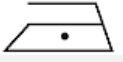

*	Optionale Funktionen.
✓	Waschmittel.
-	Auswahl nicht möglich.
(1)	Welche Temperatur für ihre Textilien geeignet ist, entnehmen Sie bitte den jeweiligen Wäscheetiketten.
(2)	Die Waschleistungstestprogramme sind: ECO 60 °C, Voll- und Teilbeladung, ECO 40 °C, Voll- und Teilbeladung. Der tatsächliche Energie- und Wasserverbrauch kann abhängig von der Benutzung des Gerätes variieren.
(3)	Zum Schutz der Textilien ist die Schleudergeschwindigkeit auf 800 U/min bzw. 600 U/min begrenzt.

(4)	<p>Die Programme « HYGIENE STEAM+ » und « BABY CARE STEAM+ » sind beide dazu geeignet, um farbechte Wäsche/Kleidung zu sterilisieren.</p> <p>⚠️ WARNUNG! um Verbrennungen und Verbrühungen zu vermeiden, berühren Sie während des Betriebs nicht das Glas der Tür und öffnen Sie nicht das Waschmittelfach! VERBRENNUNGSGEFAHR! VERBRÜHUNGSGEFAHR!</p>
(5)	<p>20 °C - ❄️ = Waschtemperatur: ≤ 20 °C (20 °C oder kälter)</p>

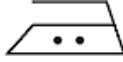
i Die oben aufgeführten Programmbeschreibungen stellen ausschließlich eine Empfehlung dar; der Nutzer kann entsprechend seiner persönlichen Gewohnheiten das geeignete Programm wählen.

4.2.1 Allgemeine Textilpflegesymbole

	Strapazierfähige Textilien		Nicht bügeln
	Pflegerichte Textilien		Nur Dampfbügeln
	Waschbar bis 95 °C		Nur mit Zwischenlage bügeln
	Waschbar bis 60 °C		Nicht auswringen
	Waschbar bis 40 °C		Nicht chemisch reinigen
	Waschbar bis 30 °C		Flach ausgebreitet trocken
	Nur Handwäsche		Tropfnass aufhängen
	Nur chemisch reinigen		Feucht aufhängen
	Bleichen in kaltem Wasser erlaubt		Trommelrocknen, normale Wärme
	Nicht bleichen		Trommelrocknen, reduzierte Wärme

	Bügeln bis max. 100 °C		Nicht Trommeltrocknen
	Bügeln bis max. 150 °C		Leinen trocknen
	Bügeln bis max. 200 °C		Chemische Reinigung ausschließlich mit Perchlorid, Feuerzeugbenzin, reinem Alkohol oder R 113
	Chemische Reinigung ausschließlich mit Kerosin, reinem Alkohol oder R 113.		Nicht waschmaschinengeeignet

- i** Die o.g. Textilpflegesymbole sind ausschließlich Beispiele. Änderungen sind möglich.
- i** Die o.g. Liste erhebt keinen Anspruch auf Vollständigkeit.
- i** Weitere Informationen zu den Symbolen auf den Wäscheetiketten Ihrer Kleidung finden auf der Internetseite Ihrer lokalen Verbraucherzentrale.

4.2.2 Gewicht von Wäschestücken: Richtwerte

WÄSCHE	RICHTWERT	WÄSCHE	RICHTWERT
Bademantel	ca. 1600 g	Nachthemd	ca. 265 g
Serviette	ca. 130 g	Damenunterwäsche	ca. 130 g
Steppdecke	ca. 930 g	Herren-Arbeitshemd	ca. 800 g
Bettlaken	ca. 665 g	Herrenhemd	ca. 265 g
Kissenbezug	ca. 266 g	Schlafanzug	ca. 130 g
Tischdecke	ca.330 g	Bluse	ca. 665 g
Frottehandtuch	ca. 265 g	Herren-Unterhosen	ca. 130 g

- i** Die o.g. Richtwerte sind ausschließlich Beispiele. Änderungen sind möglich.
- i** Die o.g. Liste erhebt keinen Anspruch auf Vollständigkeit.



4.3 Die zusätzlichen Waschfunktionen / Waschoptionen

PROGRAMM	VERFÜGBARE ZUSÄTZLICHE WASCHFUNKTIONEN / WASCHOPTIONEN
BAUMWOLLE	<ul style="list-style-type: none"> ➤ Waschtemperatúrauswahl: bis max. 95 °C. ➤ Startzeitvorwahl ➤ Vorwásche ➤ + Spülen (Extraspülen) ➤ Schleuderdrehzahl-Auswahl: bis max. 1000 U/min. ➤ Wásche nachladen ➤ Kindersicherung
BUNTWÁSCHÉ	<ul style="list-style-type: none"> ➤ Waschtemperatúrauswahl: bis max. 60 °C. ➤ Startzeitvorwahl ➤ + Spülen (Extraspülen) ➤ Schleuderdrehzahl-Auswahl: bis max. 1000 U/min. ➤ Wásche nachladen ➤ Kindersicherung
Eco 40 - 60	<ul style="list-style-type: none"> ➤ Startzeitvorwahl ➤ Schleuderdrehzahl-Auswahl: bis max. 1000 U/min. ➤ Wásche nachladen ➤ Kindersicherung
MIX	<ul style="list-style-type: none"> ➤ Waschtemperatúrauswahl: bis max. 40 °C. ➤ Startzeitvorwahl ➤ Vorwásche ➤ + Spülen (Extraspülen) ➤ Schleuderdrehzahl-Auswahl: bis max. 1000 U/min. ➤ Wásche nachladen ➤ Kindersicherung
WOLLE	<ul style="list-style-type: none"> ➤ Waschtemperatúrauswahl: bis max. 40 °C. ➤ Startzeitvorwahl ➤ + Spülen (Extraspülen) ➤ Schleuderdrehzahl-Auswahl: bis max. 600 U/min. ➤ Wásche nachladen ➤ Kindersicherung
SCHNELL 15'	<ul style="list-style-type: none"> ➤ Waschtemperatúrauswahl: bis max. 40 °C. ➤ Startzeitvorwahl ➤ + Spülen (Extraspülen) ➤ Schleuderdrehzahl-Auswahl: bis max. 800 U/min. ➤ Wásche nachladen ➤ Kindersicherung

<p>HYGIENE STEAM +</p>	<ul style="list-style-type: none"> ➤ Waschtemperatúrauswahl: bis max. 60 °C. ➤ Startzeitvorwahl ➤ Vorwäsche ➤ + Spülen (Extraspülen) ➤ Schleuderdrehzahl-Auswahl: bis max. 1000 U/min. ➤ Wäsche nachladen ➤ Kindersicherung
<p>BABY CARE STEAM +</p>	<ul style="list-style-type: none"> ➤ Waschtemperatúrauswahl: bis max. 95 °C. ➤ Startzeitvorwahl ➤ + Spülen (Extraspülen) ➤ Schleuderdrehzahl-Auswahl: bis max. 1000 U/min. ➤ Wäsche nachladen ➤ Kindersicherung
<p>DUNKEL</p>	<ul style="list-style-type: none"> ➤ Waschtemperatúrauswahl: bis max. 60 °C. ➤ Startzeitvorwahl ➤ Vorwäsche ➤ + Spülen (Extraspülen) ➤ Schleuderdrehzahl-Auswahl: bis max. 1000 U/min. ➤ Wäsche nachladen ➤ Kindersicherung
<p>SPORT</p>	<ul style="list-style-type: none"> ➤ Waschtemperatúrauswahl: bis max. 40 °C. ➤ Startzeitvorwahl ➤ Vorwäsche ➤ + Spülen (Extraspülen) ➤ Schleuderdrehzahl-Auswahl: bis max. 1000 U/min. ➤ Wäsche nachladen ➤ Kindersicherung
<p>DAUNEN</p>	<ul style="list-style-type: none"> ➤ Waschtemperatúrauswahl: bis max. 40 °C. ➤ Startzeitvorwahl ➤ + Spülen (Extraspülen) ➤ Schleuderdrehzahl-Auswahl: bis max. 600 U/min. ➤ Wäsche nachladen ➤ Kindersicherung
<p>20 °C</p>	<ul style="list-style-type: none"> ➤ Startzeitvorwahl ➤ Vorwäsche ➤ + Spülen (Extraspülen) ➤ Schleuderdrehzahl-Auswahl: bis max. 1000 U/min. ➤ Wäsche nachladen ➤ Kindersicherung

SPÜLEN UND SCHLEUDERN	<ul style="list-style-type: none"> ➤ Startzeitvorwahl ➤ + Spülen (Extraspülen) ➤ Schleuderdrehzahl-Auswahl: bis max. 1000 U/min. ➤ Wäsche nachladen ➤ Kindersicherung
SCHLEUDERN	<ul style="list-style-type: none"> ➤ Startzeitvorwahl ➤ Schleuderdrehzahl-Auswahl: bis max. 1000 U/min. ➤ Wäsche nachladen ➤ Kindersicherung
TROMMELREINIGUNG	<ul style="list-style-type: none"> ➤ Startzeitvorwahl ➤ Schleuderdrehzahl-Auswahl: bis max. 600 U/min. ➤ Wäsche nachladen ➤ Kindersicherung

4.4 Ein Waschprogramm programmieren und starten

- 1 Laden Sie die zu waschende Wäsche in die Trommel.
- 2 Geben Sie das Waschmittel in die entsprechenden Bereiche des Waschmittelschubfachs. Berücksichtigen Sie dabei die Art des Programms, das Sie danach einstellen.
- 3 Öffnen Sie die Wasserzufuhr.
- 4 Stellen Sie mit dem DREHKNOPF ein -für die zu waschende Wäsche geeignetes- Programm ein. Die Waschmaschine ist nun eingeschaltet und befindet sich im STAND-BY MODUS.
- 5 Auf dem DISPLAY (**A**) erscheint u.a. die Laufzeit des Programms in Stunden und Minuten⁸.
- 6 Wählen Sie nun durch Drücken der entsprechenden Tasten, zusätzlich zum gewählten Programm, eventuell gewünschte extra Waschfunktionen aus (abweichende Temperatur, abweichende Schleuderdrehzahl, Startvorwahl etc. / s. Kapitel 4.4.1 ZUSÄTZLICHE WASCHFUNKTIONEN / WASCHOPTIONEN WÄHLEN).
- 7 Drücken Sie die « START / PAUSE » - TASTE (7), um das Waschprogramm zu starten.
- 8 Die Türverriegelung wird automatisch aktiviert. Die Betriebsanzeige der Türverriegelung «  Türverriegelung » leuchtet auf.
- 9 Nach Beendigung des Programms, wird auf dem Display « **END** » angezeigt und es ertönt ein akustisches Signal⁹.
- 10 Die Türverriegelung wird nach ca. 2 Minuten **automatisch** deaktiviert. Die Betriebsanzeige der Türverriegelung «  Türverriegelung » erlischt.

⁸ Abhängig vom Modell.

⁹ Abhängig vom Modell.

11 Drehen Sie den **Drehknopf** für die Programmwahl, **nach Beendigung eines Programms immer** auf « **AUS** » zurück, um das Gerät komplett auszuschalten; siehe auch Kapitel 4.6 ENDE EINES WASCHPROGRAMMS.

i Es ist möglich, dass die aktuelle Laufzeit (je nach Waschsituation) automatisch angepasst wird, so dass sie von der auf dem Display angezeigten Waschdauer abweicht.

4.4.1 Zusätzliche Waschfunktionen / Waschoptionen wählen

FOLGENDE ZUSÄTZLICHE WASCHFUNKTIONEN SIND WÄHLBAR:

- FUNKTION « TEMP. »: AUSWAHL DER WASCHTEMPERATUR
- FUNKTION « ZEITVORWAHL »: STARTZEITVORWAHL
- FUNKTION « DREHZAHL »: AUSWAHL DER SCHLEUDERDREHZAHL
- FUNKTION « OPTIONEN »: VORWÄSCHE
- FUNKTION « OPTIONEN »: EXTRASPÜLEN (+ SPÜLEN)
- FUNKTION «  »: KINDERSICHERUNG (EIN / AUS)

1. Drücken Sie die entsprechende(n) Taste(n), um eine zusätzliche Waschfunktion zu wählen oder zu ändern.
2. Drücken Sie die entsprechende(n) Taste(n) einmal **oder** so oft (je nach gewählter Waschfunktion), bis die gewünschte Waschfunktion oder Kombination¹⁰ durch Aufleuchten der entsprechenden Anzeige(n) angezeigt wird.

i Wenn das eingestellte Programm nicht mit der / den eingestellten Funktion(en) kombiniert werden kann, sind diese Funktionen nicht wählbar oder werden automatisch gelöscht und die Anzeigen schalten sich aus.

FUNKTION « TEMP. » = AUSWAHL DER WASCHTEMPERATUR

- ❖ Bei einigen Waschprogrammen kann die jeweilige Waschtemperatur **individuell** eingestellt werden (bis zur maximal zulässigen Waschtemperatur des gewählten Programms).
- ❖ Jedes Waschprogramm beinhaltet eine voreingestellte Temperatur.
- Um die Waschtemperatur eines Waschprogramms individuell einzustellen, drücken Sie die « **TEMP.** »-TASTE **wiederholt**, bis die gewünschte Waschtemperatur auf dem Display angezeigt wird.

¹⁰ Ausstattung abhängig vom Modell.

- i** Wenn keine Temperatur angezeigt wird (« -- »), wäscht das Gerät mit kaltem Wasser.
- i** In einigen Waschprogrammen ist die einstellbare Temperatur begrenzt; abhängig vom Modell.
- i** Die Funktion « **TEMP.** » ist eventuell nicht für alle Programme verfügbar: siehe auch Kapitel 4.3 DIE ZUSÄTZLICHEN WASCHFUNKTIONEN / WASCHOPTIONEN.
- i** Wenn das eingestellte Programm nicht mit der / den eingestellten Funktion(en) kombiniert werden kann, sind diese Funktionen nicht wählbar oder werden automatisch gelöscht und die Anzeigen schalten sich aus.

FUNKTION « ZEITVORWAHL » = STARTZEITVORWAHL

- ❖ Mit dieser Funktion können Sie einen späteren Start des Waschprogramms einstellen.
 - ❖ Aktivieren Sie die Funktion « ZEITVORWAHL » durch Drücken der entsprechenden Tasten, **nachdem** Sie das Waschprogramm und mögliche zusätzliche Funktionen eingestellt haben.
 - i** Sie können einen Verzögerungszeitraum von 1 Stunde bis 24 Stunden wählen.
 - i** Der Verzögerungszeitraum muss länger als die Waschprogrammdauer sein, **weil die eingestellte Zeit das Ende des Waschprogramms definiert**. Beispiel: Falls das eingestellte Waschprogramm 02:58 dauert, muss der Verzögerungszeitraum zwischen 03:00 h und 24:00 h liegen.
1. Stellen Sie mit dem Drehknopf das gewünschte Programm ein. Stellen mit den entsprechenden Tasten gewünschte zusätzliche Funktionen ein.
 2. Das Gerät ist nun eingeschaltet und befindet sich im STAND-BY MODUS.
 3. Drücken Sie dann die « **TEMP.** » - TASTE **und** die « **DREHZAHL** » - TASTE **gleichzeitig**, um die Startzeitvorwahl zu **aktivieren**.
 - i** Um die Startzeitvorwahl wieder zu **deaktivieren**, drücken Sie noch einmal **gleichzeitig** die « **TEMP.** » - TASTE **und** die « **DREHZAHL** » - TASTE.
 4. Drücken Sie nun wiederholt die « **TEMP.** » - TASTE, um den Verzögerungszeitraum zu **verringern** oder die « **DREHZAHL** » - TASTE, um den Verzögerungszeitraum zu **erhöhen**, bis der gewünschte Verzögerungszeitraum (gewünschtes **Ende** des Waschprogramms in h) auf dem Display angezeigt wird.
 - i** Jedes Drücken der « **TEMP.** » - TASTE **verringert** den Verzögerungszeitraum um 1 h.

- i** Jedes Drücken der « **DREHZAHL** » - TASTE **erhöht** den Verzögerungszeitraum um 1 h.
- 5. Der programmierbare Verzögerungszeitraum liegt zwischen 1 Stunde (min.) und 24 Stunden (max.).
- 6. Drücken Sie die « START / PAUSE » - TASTE, **nachdem** Sie den Verzögerungszeitraum eingestellt haben. Sobald der Verzögerungszeitraum die Waschprogramm - Zeitlänge erreicht hat, startet das Waschprogramm und das Display zeigt die **verbleibende** Waschdauer.
- i** Um **vor** dem Drücken der « START / PAUSE » - TASTE den programmierten Verzögerungszeitraum zu löschen, stellen Sie mit dem Drehknopf ein anderes Programm ein.
- i** Um **nach** dem Drücken der « START / PAUSE » - TASTE (aber **vor** Start des Waschprogramms) den programmierten Verzögerungszeitraum zu löschen, müssen Sie mit dem Drehknopf (EIN / AUS) das Gerät abschalten¹¹.
- i** Es ist möglich, dass die, für das eingestellte Waschprogramm, **vorgesehene Zeit** (je nach Waschsituation: Temperatur, Wäschesorten, Wasserdruck etc.) automatisch angepasst wird.
- i** Die Funktion « ZEITVORWAHL » ist eventuell nicht für alle Programme verfügbar; siehe auch Kapitel 4.3 DIE ZUSÄTZLICHEN WASCHFUNKTIONEN / WASCHOPTIONEN.



FUNKTION « DREHZAHL » = AUSWAHL DER SCHLEUDERDREHZAHL

- ❖ Bei einigen Waschprogrammen kann die jeweilige Schleuderdrehzahl **individuell** eingestellt werden; bis zur maximal zulässigen Schleuderdrehzahl des gewählten Programms.
- ❖ Jedes Waschprogramm beinhaltet eine voreingestellte Schleuderdrehzahl.
- Um die Schleuderdrehzahl eines Waschprogramms individuell einzustellen, drücken Sie die « **DREHZAHL** » - TASTE **wiederholt**, bis die gewünschte Schleuderdrehzahl auf dem Display angezeigt wird.
- i** Wenn die Schleuderdrehzahl « **0** » gewählt wurde, wird der Endschleudergang nicht ausgeführt. Das Gerät pumpt nun ausschließlich das vorhandene Spülwasser ab, bevor das Programm beendet wird.
- i** In einigen Waschprogrammen ist die einstellbare Schleuderdrehzahl begrenzt; abhängig vom Modell.

¹¹ Abhängig vom Modell.

- i** Die Funktion « **DREHZAHL** » ist eventuell nicht für alle Programme verfügbar; siehe auch Kapitel 4.3 DIE ZUSÄTZLICHEN WASCHFUNKTIONEN / WASCHOPTIONEN.
- i** Wenn das eingestellte Programm nicht mit der / den eingestellten Funktion(en) kombiniert werden kann, sind diese Funktionen nicht wählbar oder werden automatisch gelöscht und die Anzeigen schalten sich aus.

FUNKTION « OPTIONEN »: VORWÄSCHE

- ❖ Bei einigen Waschprogrammen kann eine Vorwäsche eingestellt werden, um die Waschwirkung zu erhöhen und Flecken zu entfernen; siehe auch Kapitel 4.3 DIE ZUSÄTZLICHEN WASCHFUNKTIONEN / WASCHOPTIONEN.
- ❖ Eine Vorwäsche vor einem Waschprogramm eignet sich besonders für stark verschmutzte Textilien.
- ❖ Wenn Sie die Funktion « **VORWÄSCHE** » aktivieren, denken Sie daran, auch das **Vorwäsche-Fach** des Waschmittelschubfachs «  » mit Waschmittel zu befüllen; siehe auch Kapitel 5.2 BENUTZUNG DES WASCHMITTELSCHUBFACHS ff.
- Um für ein Waschprogramm die Funktion « **VORWÄSCHE** » zu aktivieren, drücken Sie die « **OPTIONEN** » - TASTE **wiederholt**, bis die Betriebsanzeige der Funktion «  **Vorwäsche** » auf dem Display aufleuchtet.
- i** Die Funktion « **OPTIONEN / VORWÄSCHE** » ist eventuell nicht für alle Programme verfügbar: siehe auch Kapitel 4.3 DIE ZUSÄTZLICHEN WASCHFUNKTIONEN / WASCHOPTIONEN.
- i** Wenn das eingestellte Programm nicht mit der / den eingestellten Funktion(en) kombiniert werden kann, sind diese Funktionen nicht wählbar oder werden automatisch gelöscht und die Anzeigen schalten sich aus.

FUNKTION « OPTIONEN »: EXTRASPÜLEN (+ SPÜLEN)

- ❖ Bei einigen Waschprogrammen kann ein Extraspülgang eingestellt werden: Das Gerät führt den normalen Spülvorgang des eingestellten Waschprogramms **noch einmal** durch, **bevor** es den Weichspülgang startet. Die Laufzeit des Waschprogramms erhöht sich dementsprechend.
- Um die Funktion « **+ SPÜLEN** » für ein Waschprogramm zu aktivieren, drücken Sie die « **OPTIONEN** » - TASTE **wiederholt**, bis die Betriebsanzeige der Funktion «  **+ Spülen** » auf dem Display aufleuchtet.

- i** Die Funktion « **OPTIONEN / + SPÜLEN** » ist eventuell nicht für alle Programme verfügbar; siehe auch Kapitel 4.3 DIE ZUSÄTZLICHEN WASCHFUNKTIONEN / WASCHOPTIONEN.
- i** Wenn das eingestellte Programm nicht mit der / den eingestellten Funktion(en) kombiniert werden kann, sind diese Funktionen nicht wählbar oder werden automatisch gelöscht und die Anzeigen schalten sich aus.

FUNKTION « » = KINDERSICHERUNG (EIN / AUS)

- ❖ Das Gerät ist mit einer KINDERSICHERUNG ausgestattet.
- i** Die KINDERSICHERUNG dient zum Schutz Ihrer Kinder und setzt alle Bedientasten und die Einstellungen des Drehknopfes (außer der Einstellung « AUS ») außer Betrieb.
 1. Die Waschmaschine muss in Betrieb sein
 2. Drücken und halten Sie die « **DREHZAHL** » - TASTE **und** die « **OPTIONEN** » - TASTE **gleichzeitig für 2 Sekunden**.
 3. Die Betriebsanzeige der aktivierten Kindersicherung «  Kindersicherung » **leuchtet** auf dem Display auf.
 4. Alle Bedientasten und die Einstellungen des Drehknopfes (außer der Einstellung « AUS ») sind gesperrt.

AUTOMATISCHE DEAKTIVIERUNG DER KINDERSICHERUNG

1. Die Kindersicherung wird **automatisch** deaktiviert, wenn
 - a) das Waschprogramm beendet ist.
 - b) das Gerät eine Fehlfunktion aufweist (Fehlermeldungen).
 - c) es zu einem Stromausfall kommt.
2. Die Betriebsanzeige der Kindersicherung «  Kindersicherung » auf dem Display **erlischt**.
3. Alle Bedientasten und die Einstellungen des Drehknopfes sind wieder freigegeben.

MANUELLE DEAKTIVIERUNG DER KINDERSICHERUNG

1. Drücken und halten Sie die « **DREHZAHL** » - TASTE **und** die « **OPTIONEN** » - TASTE nochmals **gleichzeitig für 2 Sekunden**.
2. Die Betriebsanzeige der Kindersicherung «  Kindersicherung » auf dem Display **erlischt**.

3. Alle Bedientasten und die Einstellungen des Drehknopfes sind wieder freigegeben.

4.5 Türverriegelung

⚠️ WARNUNG! Falls ein laufendes Programm unterbrochen wird, können die Temperaturen des Wassers, der Wäschestücke und der Trommel sehr hoch sein. Seien Sie bei der Entnahme der Wäsche aus der Trommel sehr vorsichtig. **VERBRÜHUNGSGEFAHR! VERBRENNUNGSGEFAHR!**



- ❖ Das Gerät ist mit einer **automatischen** Türverriegelung ausgestattet.
- Nach dem Programmstart wird die Türverriegelung **automatisch** aktiviert und die Betriebsanzeige der Türverriegelung « **■ Türverriegelung** » leuchtet auf dem Display auf. Die Tür ist verriegelt.
- ❗ Die Tür ist während eines laufenden Programms **immer** verriegelt. Es ist nicht möglich, die Tür zu öffnen, während die Türverriegelungsanzeige leuchtet. **Die Tür mit Gewalt zu öffnen kann das Gerät ernsthaft beschädigen.**

SIE KÖNNEN DIE TÜR AUF ZWEI VERSCHIEDENE ARTEN MANUELL ÖFFNEN:

1. Die Türverriegelung ist aktiviert, die Betriebsanzeige der Türverriegelung « **■ Türverriegelung** » leuchtet.
2. Drücken Sie die « START / PAUSE » - TASTE, falls Sie das Gerät öffnen wollen; z. B. um Wäsche nachzuladen.
3. **Falls** das laufende Waschprogramm die Deaktivierung der Türverriegelung **erlaubt**, **blinkt** die Betriebsanzeige der Türverriegelung; Voraussetzungen: die Temperatur in der Waschtrommel beträgt weniger als 50 °C und / oder das laufende Waschprogramm ist noch nicht zu weit fortgeschritten.
4. Es ist sehr wichtig, vor dem Öffnen der Tür den Wasserstand und die Wassertemperatur innerhalb der Trommel zu prüfen.
5. Die Türverriegelung wird **nach ca. 2 Minuten** deaktiviert. Die Betriebsanzeige der Türverriegelung « **■ Türverriegelung** » erlischt.
6. Sie können die Tür nun öffnen.

ODER

1. Die Türverriegelung ist aktiviert, die Betriebsanzeige der Türverriegelung « **■ Türverriegelung** » leuchtet.
2. Drücken Sie die « START / PAUSE » - TASTE.

3. **Falls** die oben unter **Punkt 3** erläuterten Voraussetzungen **nicht erfüllt** sind, erlaubt das Gerät die Deaktivierung der Türverriegelung **nicht**. Die Betriebsanzeige der Türverriegelung **blinkt nicht**, sondern leuchtet weiterhin permanent «  Türverriegelung ». Die Tür kann **nicht** geöffnet werden.
4. In diesem Fall, drehen Sie den **Drehknopf für die Programmwahl** auf die Position « **AUS** ». Belassen Sie den Drehknopf für **mind. 3 Sekunden** auf dieser Position, um das Gerät auszuschalten **und** alle Einstellungen zu löschen.
5. Stellen Sie mit dem Drehknopf das Programm « SCHLEUDERN » ein und stellen Sie die Schleuderdrehzahl « **0** » mit der « DREHZAHL » - TASTE ein; siehe auch Kapitel 4.4.1 ZUSÄTZLICHE WASCHFUNKTIONEN / WASCHOPTIONEN WÄHLEN / / FUNKTION DREHZAHL.
 - i** Wenn Sie die Schleuderdrehzahl « **0** » wählen, pumpt das Gerät ausschließlich das vorhandene Spülwasser ab, bevor das Programm beendet wird.
6. Drücken Sie die « START / PAUSE » - TASTE, um das Programm « SCHLEUDERN » zu starten.
7. Nach Beendigung des Programms, wird auf dem Display « **END** » angezeigt und es ertönt ein akustisches Signal¹².
8. Die Türverriegelung wird nach ca. 2 Minuten **automatisch** deaktiviert. Die Betriebsanzeige der Türverriegelung «  Türverriegelung » erlischt.
9. Drehen Sie den **Drehknopf** für die Programmwahl, **nach Beendigung eines Programms immer** auf « **AUS** » zurück, um das Gerät komplett auszuschalten; siehe auch Kapitel 4.6 ENDE EINES WASCHPROGRAMMS.
10. Es ist sehr wichtig, vor dem Öffnen der Tür den Wasserstand und die Wassertemperatur innerhalb der Trommel zu prüfen.
11. Sie können die Tür nun öffnen.
- i** Wenn die Türverriegelung **nicht deaktiviert** wird und sich die Tür **nicht** öffnen lässt, beträgt die Temperatur in der Waschtrommel entweder **mehr als 50 °C** und / oder das laufende Waschprogramm ist **zu weit fortgeschritten**.

HINWEIS! Es ist nicht möglich, die Tür zu öffnen, während die Türverriegelungsanzeige leuchtet. Öffnen Sie die Tür **niemals** mit Gewalt. Die Tür mit Gewalt zu öffnen, kann das Gerät ernsthaft beschädigen. **BESCHÄDIGUNGSGEFAHR!**

HINWEIS! Jegliche Schäden am Gerät oder an der Tür, die durch gewaltsame Öffnung der Tür entstehen, unterliegen weder der Garantie noch der Gewährleistung!

¹² Abhängig vom Modell.

HINWEIS! Wenn sich viel Schaum oder Wasser in der Trommel befindet, öffnen Sie die Tür sehr vorsichtig. Verwenden Sie ein trockenes Tuch, um zu verhindern, dass, nach Öffnen der Tür, Schaum und / oder Wasser aus der Trommel herausläuft.

4.6 Ende eines Waschprogramms

- ❖ Nach Beendigung des Programms, wird auf dem Display « **END** » angezeigt.
 - ❖ Das Programm wird -ohne weitere Betätigung der Bedientasten- **ca. 2 Minuten** nach Programmende **automatisch** abgeschaltet.¹³
 - ❖ Die Türverriegelung wird ebenfalls **nach ca. 2 Minuten** deaktiviert.
1. Nach Beendigung des Programms, wird auf dem Display « **END** » angezeigt und es ertönt ein akustisches Signal¹⁴.
 2. Die Türverriegelung wird nach ca. 2 Minuten **automatisch** deaktiviert. Die Betriebsanzeige der Türverriegelung «  Türverriegelung » erlischt.
 3. Drehen Sie den **Drehknopf** für die Programmwahl, **nach Beendigung eines Programms immer** auf « **AUS** » zurück, um das Gerät komplett auszuschalten; siehe auch Kapitel 4.6 ENDE EINES WASCHPROGRAMMS.
 4. Schließen Sie den Wasserhahn.
 5. Öffnen Sie die Tür und entnehmen Sie die Wäsche.
 6. Lassen Sie die Tür und das Waschmittelfach leicht geöffnet, damit sämtliche Feuchtigkeit entweichen kann.

4.7 Waschprogramm / Waschfunktionen neu wählen

- ❖ Sie müssen das Gerät erst **ausschalten**, um die alten Einstellungen zu löschen und um neue Einstellungen vornehmen zu können.
1. Drehen Sie während eines Waschvorgangs den **Drehknopf für die Programmwahl** auf die Position « **AUS** ». Belassen Sie den Drehknopf für **mind. 3 Sekunden** auf dieser Position, um das Gerät auszuschalten und die gewählten Einstellungen zu löschen.
 2. Stellen Sie ein **neues Programm** und gegebenenfalls neue Waschfunktionen (sofern erlaubt) ein.
 3. Falls benötigt, stellen Sie eine neue Schleuderdrehzahl ein.
 4. **Bitte beachten Sie: Geben Sie kein zusätzliches Waschmittel hinzu!**
 5. Drücken Sie nun wieder die « **START / PAUSE** » - TASTE, um das neue Programm zu starten.

¹³ Abhängig vom Modell.

¹⁴ Abhängig vom Modell.

4.8 Wäsche nachladen

⚠️ WARNUNG! Falls ein laufendes Programm unterbrochen wird, können die Temperaturen des Wassers, der Wäschestücke und der Trommel sehr hoch sein. Seien Sie bei der Entnahme der Wäsche aus der Trommel sehr vorsichtig. **VERBRÜHUNGSGEFAHR! VERBRENNUNGSGEFAHR!**

i Es ist sehr wichtig, vor dem Öffnen der Tür den Wasserstand und die Wassertemperatur innerhalb der Waschtrommel zu prüfen.

WENN SIE WÄHREND EINES LAUFENDEN WASCHPROGRAMMS WÄSCHE NACHLADEN MÖCHTEN, GEHEN SIE WIE FOLGT VOR:

1. Drücken Sie die « START / PAUSE » - TASTE einmal. Der Waschvorgang ist unterbrochen.
2. **Falls** das laufende Waschprogramm die Deaktivierung der Türverriegelung **erlaubt, blinkt** die Betriebsanzeige der Türverriegelung; Voraussetzung: die Temperatur in der Waschtrommel beträgt weniger als 50 °C und / oder das laufende Waschprogramm ist noch nicht zu weit fortgeschritten.
3. Die Türverriegelung wird **nach ca. 2 Minuten** deaktiviert. Die Betriebsanzeige der Türverriegelung « **Türverriegelung** » erlischt.
4. Öffnen Sie die Tür.
5. Laden Sie Wäsche nach und schließen Sie die Tür.
6. Drücken Sie wieder die « START / PAUSE » - TASTE, um das Programm zu reaktivieren.

i Wenn die Türverriegelung **nicht deaktiviert** wird und sich die Tür **nicht öffnen** lässt, beträgt die Temperatur in der Waschtrommel entweder mehr als 50 °C und / oder das laufende Waschprogramm ist zu weit fortgeschritten, um noch Wäsche nachzuladen.

HINWEIS! Es ist nicht möglich, die Tür zu öffnen, während die Türverriegelungsanzeige leuchtet. Öffnen Sie die Tür **niemals** mit Gewalt. Die Tür mit Gewalt zu öffnen, kann das Gerät ernsthaft beschädigen. **BESCHÄDIGUNGSGEFAHR!**

HINWEIS! Jegliche Schäden am Gerät oder an der Tür, die durch eine gewaltsame Öffnung der Tür entstehen, unterliegen weder der Garantie noch der Gewährleistung!

HINWEIS! Wenn sich viel Schaum oder Wasser in der Trommel befindet, öffnen Sie die Tür sehr vorsichtig. Verwenden Sie ein trockenes Tuch, um zu verhindern, dass, nach Öffnen der Tür, Schaum und / oder Wasser aus der Trommel herausläuft.

4.9 Unwucht - Kontrolle

- ❖ Das Gerät ist mit einer Unwucht - Kontrolle ausgestattet um starke Vibrationen des Gerätes während des Schleuderns zu vermeiden.
- Bevor das Gerät zu schleudern beginnt, braucht es eine gewisse Zeit um die Wäsche in der Trommel gleichmäßig zu verteilen.
- Wenn sich die Wäsche nicht gleichmäßig in der Trommel verteilen lässt, kann die Schleuderdrehzahl reduziert werden¹⁵, um starke Vibrationen des Gerätes zu vermeiden.
- Falls die Wäschebelastung in der Maschine zu gering ist um ein Gleichgewicht in der Trommel zu erreichen, besteht die Möglichkeit, dass die Waschmaschine den Schleudergang **nicht** startet. Sie müssen dann Wäsche nachladen; s. Kapitel 4.8 WÄSCHE NACHLADEN.

¹⁵ Abhängig vom Modell / Waschprogramm.

5. Anweisungen zur ordnungsgemäßen Benutzung

HINWEIS! Beachten Sie **immer** die Wäscheetiketten!

5.1 Waschmittel

Wählen Sie Ihre Waschmittel entsprechend der zu waschenden Faser (Koch- / Buntwäsche, Wolle, Synthetik etc.), der Waschtemperatur und dem Verschmutzungsgrad aus. Ansonsten kann es zu einer starken Bildung von Seifenblasen kommen. Beachten Sie die Dosierungsanweisungen des Herstellers des Reinigungsmittels (auf der Verpackung). Bleichmittel sind alkalisch und können Kleidungsstücke beschädigen. Benutzen Sie also so wenig Bleichmittel wie möglich. Waschmittel in Pulverform können Rückstände in der Kleidung bilden; spülen Sie die Kleidung sorgfältig aus. Wenn Sie zu viel Waschmittel benutzen oder die Wassertemperatur zu niedrig ist, kann sich das Waschmittel nicht vollständig auflösen und somit in der Kleidung, den Schläuchen und dem Gerät zurückbleiben. Passen Sie das Waschen dem Gewicht und Verschmutzungsgrad der Kleidung, der örtlichen Wasserhärte sowie den Anweisungen des Herstellers des Waschmittels an.

Den Wasserhärtegrad erfahren Sie bei Ihrem regionalen Wasserversorger. Verwahren Sie Ihre Waschmittel an einem sicheren, trockenen und **für Kinder unzugänglichen** Ort auf. Benutzen Sie ausschließlich Waschmaschinen-Waschmittel.

5.2 Benutzung des Waschmittelschubfachs



Folgen Sie den Dosierungsanweisungen des Herstellers des Waschmittels. Die Dosierung ist abhängig von:

- Art und Grad der Verschmutzung.
- Menge der Wäsche.
- i** Halbe Beladung: 3/4 der Waschmittelmenge für eine volle Beladung.
- i** Minimale Beladung (ca. 1 kg): 1/2 der Waschmittelmenge für eine volle Beladung.
- Erkundigen Sie sich bei ihrem Wasserversorger über den Wasserhärtegrad des ihnen gelieferten Wassers. Weiches Wasser erfordert weniger Waschmittel als hartes Wasser.

- Zu viel Waschmittel kann zu einer erheblichen Schaumbildung führen, wodurch die Effektivität des Gerätes reduziert wird. Falls das Gerät zu viel Schaum feststellt, kann es möglicherweise den Schleudervorgang deaktivieren.
- Eine unzureichende Menge an Waschmittel kann zu einer Verkalkung des Heizsystems, der Trommel sowie der Schläuche führen.

5.2.1 Unterteilung des Waschmittelschubfachs

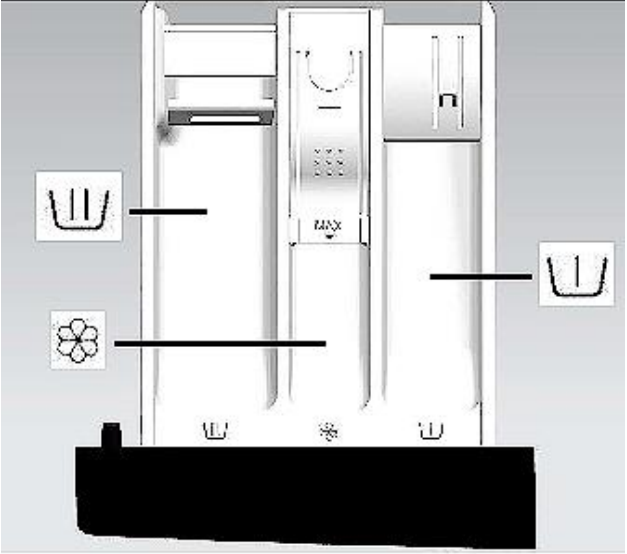
i Das Waschmittelschubfach ist in **drei Fächer** unterteilt:

DAS VORWÄSCHE-FACH 	
<ul style="list-style-type: none"> ➤ Waschmittel für den Vorwaschgang. 	
DAS HAUPTWÄSCHE-FACH  <ul style="list-style-type: none"> ➤ Waschmittel für den Hauptwaschgang. ➤ Fleckenentferner. ➤ Wasserenthärter (Wasserhärteklasse 4). 	
DAS WEICHSPÜLER-FACH  <ul style="list-style-type: none"> ➤ Weichspüler. ➤ Flüssige Stärkemittel. ➤ Nur bis zur MAX - Markierung einfüllen. 	<p><i>Abb. ähnlich.</i></p>

5.2.2 Verwendung der Waschmittel und Additiven

- Flüssigwaschmittel können für Programme mit Vorwäsche (modellabhängig) verwendet werden. Allerdings muss in diesem Fall ein Pulverwaschmittel für die Hauptwäsche verwendet werden.
- Verwenden Sie **keine** flüssigen Waschmittel, wenn Sie die Funktion « STARTZEITVORWAHL » aktivieren.
- Benutzen Sie eine Waschmittel-Kugel oder einen Waschmittel-Beutel¹⁶ zur Vermeidung von Dosierungsproblemen bei der Verwendung hochkonzentrierter Pulver- und Flüssigwaschmittel.

¹⁶ Nicht Teil des Lieferumfangs.

- Verwenden Sie nur waschmaschinengeeignete Entkalkungsmittel. Entkalkungsmittel können Substanzen enthalten, die Teile des Gerätes beschädigen.
- Verwenden Sie nur waschmaschinengeeignete Bleichen oder Färbemittel. Solche Mittel können Substanzen enthalten, die Teile des Gerätes beschädigen.
- Verwenden Sie niemals Lösungsmittel wie Terpentin, Waschbenzin etc.

FALLS SIE STÄRKEMITTEL VERWENDEN:

1. Verwenden Sie nur waschmaschinengeeignete Stärkemittel.
2. Waschen Sie die Wäsche im gewünschten Waschprogramm.
3. Bereiten Sie das Stärkepulver entsprechend der Anweisungen des Herstellers vor.
4. Wählen Sie das Programm « SPÜLEN UND SCHLEUDERN » und starten Sie das Programm.
5. Ziehen Sie das Waschmittelschubfach heraus, bis Sie ca. 3 cm des Hauptwäsche - Fachs sehen können.
6. Gießen Sie die Stärke - Lösung in das Hauptwäsche - Fach, während das Wasser in das Waschmittelschubfach läuft.
7. Sollten nach Programmende Stärkereste im Waschmittelschubfach zurückbleiben, reinigen Sie es.

5.3 Vorbereitung der Wäsche

1. Leeren Sie alle Taschen Ihrer Wäsche.
2. Sortieren Sie die Wäsche anhand der Etiketten: Koch- / Buntwäsche, Mischgewebe, Synthetik-Fasern, Seide, Wolle.
3. **Nicht geeignet** zum Waschen in einer Waschmaschine sind:
 - a. Krawatten, Westen, Mäntel und andere Kleidung, die leicht einläuft sowie Kleidungsstücke, die Bestandteile enthalten, die leicht einlaufen (z. B. Aufnäher, Spitzen etc.).
 - b. Knitterfreie Kleidung, Kleidung mit Aufprägungen oder Beschichtungen.
 - c. Knitterfreie Seidenstoffe, Kleidung mit Pelzbesatz, Pelze.
 - d. Kleidungsstücke, die leicht ausfärben, z. B. Abendkleider und Trachten.
 - e. Kleidungsstücke, die durch Chemikalien wie **Benzin, Petroleum, Farbverdünner oder Alkohol etc.** verunreinigt sind.
 - f. Wasserdichte Materialien wie Skianzüge, Schlafsäcke, Regenmäntel etc.
4. Waschen Sie Kleidung verschiedener Größe zusammen; so erhöhen Sie die Effizienz des Gerätes.
5. Waschen Sie empfindliche Kleidung separat. Wählen Sie für Wolle und Seide ein entsprechendes Waschprogramm.
6. Entfernen Sie bei Gardinen / Vorhängen alle Haken oder sonstige Befestigungsmaterialien.
7. Drehen Sie Kleidungsstücke mit Knöpfen oder Stickereien "auf links".

8. Schließen Sie Reißverschlüsse, Knöpfe und Haken. Binden Sie lose Bänder zusammen.
9. Waschen Sie Kleidungsstücke, die gerne ausflusen, separat und drehen Sie diese "auf links".
10. Stecken Sie Büstenhalter in Kissenbezüge, damit die Trommel nicht beschädigt wird.
11. Stecken Sie besonders empfindliche oder kleine Wäschestücke in Wäschebeutel (im Fachhandel erhältlich).
12. Wenn Sie ein einzelnes größeres Kleidungsstück waschen (z. B. Jacke, Jeans), kann es in dem Gerät zu einem Ungleichgewicht kommen; geben Sie also stets ein oder zwei weitere Kleidungsstücke dazu, so dass ein gleichmäßiger Betrieb des Gerätes gewährleistet ist.
13. Entfernen Sie Staub, Dreck und Tierhaare von der Wäsche.
14. Waschen Sie Babykleidung und Wäschestücke, mit denen ein Baby / Kleinkind in Kontakt kommt, zur Vermeidung von Infektionen, separat. Erhöhen Sie gegebenenfalls die Spülgänge, damit alle Rückstände des Waschmittels aus der Wäsche entfernt werden.
15. Lassen Sie die Wäsche nach dem Waschen nicht zu lange im Gerät, da sie ansonsten modrig wird oder schimmelt.

6. Umweltschutz

6.1 Umweltschutz: Entsorgung

- ❖ Geräte mit diesem Zeichen «  » dürfen innerhalb der gesamten EU nicht zusammen mit dem Hausmüll entsorgt werden. Führen Sie das Gerät verantwortungsbewusst einer Wiederverwertungsstelle zu, um mögliche Schäden an der Umwelt oder menschlichen Gesundheit, bedingt durch unkontrollierte Abfallentsorgung, zu verhindern und die nachhaltige Wiederverwendung materieller Ressourcen zu fördern.

6.2 Umweltschutz: Energie sparen

- ❖ Beladen Sie das Gerät immer mit der max. erlaubten Beladung. Kleinere Beladungen sind unökonomisch.
- ❖ Moderne Waschmittel ermöglichen das Waschen mit abgesenkten Waschttemperaturen (z. B. 20 °C). Nutzen Sie zum Energiesparen entsprechende Temperatureinstellungen.
- ❖ Achten Sie auf eine gute Belüftung des Aufstellraums.

7. Reinigung und Pflege

⚠ GEFAHR! Berühren Sie den Netzanschlussstecker, den Netzschalter oder andere elektrische Komponenten **niemals** mit nassen oder feuchten Händen. STROMSCHLAGGEFAHR!

⚠ WARNUNG! Trennen Sie das Gerät vor allen Wartungs- und Reinigungsarbeiten von der Stromversorgung. STROMSCHLAGGEFAHR!

⚠ WARNUNG! Entfernen Sie **regelmäßig** eventuelle Staubanhaftungen am Netzanschlussstecker, an der Sicherheitssteckdose und an allen Steckverbindungen. BRANDGEFAHR!

⚠ VORSICHT! Stellen Sie vor der Reinigung oder Wartung sicher, dass das Wasser und die Trommel vollständig abgekühlt sind. VERBRÜHUNGSGEFAHR! VERBRENNUNGSGEFAHR!

HINWEIS! Reinigen Sie das Gerät und seine Komponenten **regelmäßig**.

- ❖ Legen Sie vor dem allen Reinigungs- und Wartungsarbeiten Ringe und Armschmuck ab; ansonsten können Sie die Oberflächen und die Trommel des Gerätes beschädigen.

REINIGUNGSMITTEL

- Benutzen Sie **niemals** raue, aggressive und ätzende Reinigungsmittel.
- Benutzen Sie **keine** Scheuermittel!
- Benutzen Sie **keine** organischen Reinigungsmittel!¹⁷
- Benutzen Sie **keine** ätherischen Öle!
- Benutzen Sie **niemals** Lösungsmittel.

HINWEIS! Alle durch ein Reinigungsmittel an Ihrem Gerät verursachten Schäden werden nicht kostenfrei behoben, auch nicht innerhalb des Garantierahmens.

GEHÄUSE

- Benutzen Sie ein neutrales und verdünntes Reinigungsmittel.

¹⁷ Z. B. Essig, Zitronensäure etc.

BEDIENFELD

- Verwenden Sie zur Reinigung des Bedienfelds ausschließlich ein feuchtes Tuch und ein mildes Reinigungsmittel, welches für das Material geeignet ist.
- Sprühen Sie niemals Reiniger direkt auf das Bedienfeld; das Bedienfeld kann dadurch beschädigt werden.

TROMMEL

- Verwenden Sie zur Reinigung der Trommel ausschließlich ein feuchtes Tuch und ein mildes Reinigungsmittel, welches für das Material der Trommel geeignet ist.
- Entfernen Sie alle Reinigungsmittelrückstände und wischen Sie die Trommel mit einem sauberen Tuch trocken.
- Entfernen Sie umgehend Rost, der durch Metallgegenstände an Ihrer Wäsche in der Trommel zurückgeblieben ist, mit einem chlorfreien Reinigungsmittel.
- Benutzen Sie niemals Stahlwolle.

TÜR / TÜRDICHTUNG

- Reinigen Sie die Tür und die Türdichtung **nach jedem** Waschgang mit einem weichen Tuch.
- Entfernen Sie hängengebliebene Fremdkörper in der Türdichtung umgehend.

7.1 Reinigung des Waschmittelschubfachs

1. Öffnen Sie das Waschmittelschubfach (A).
2. Drücken Sie die Abdeckung (B) im Weichspüler - Fach (C) **vorsichtig** nach unten und entnehmen Sie das Waschmittelschubfach (A); s. Abb. unten.

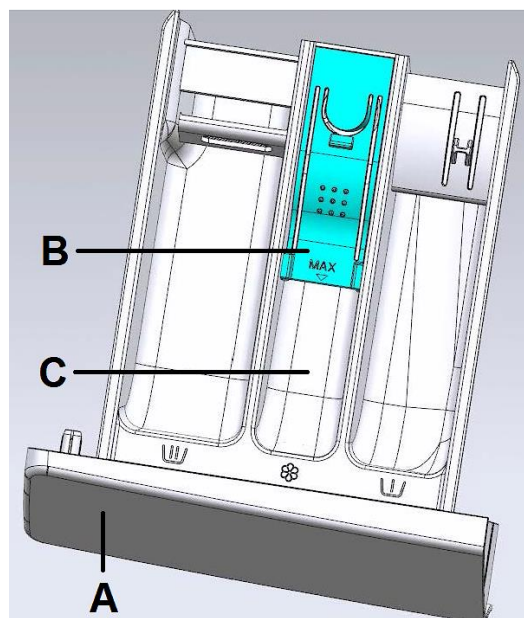

A	WASCHMITTELSCHUBFACH
B	ABDECKUNG
C	WEICHPÜLER - FACH

3. Entfernen Sie die Abdeckung (**B**) des Weichspüler - Fachs (**C**); s. Abb. unten.

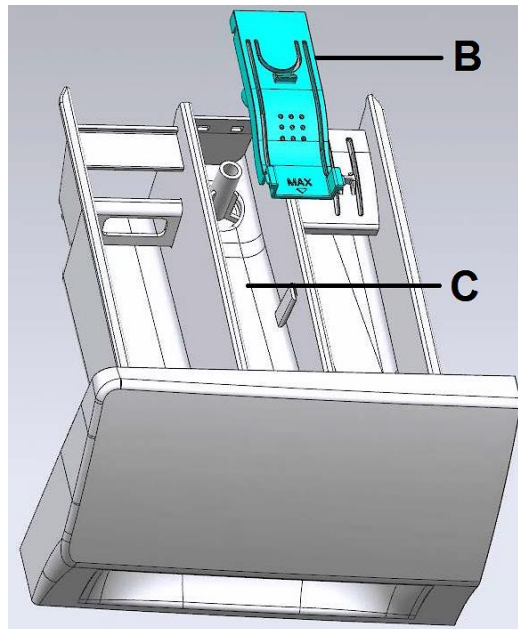

4. Waschen Sie alle Teile unter fließendem Wasser.
5. Installieren Sie die Abdeckung wieder ordnungsgemäß auf dem Weichspüler - Fach.
6. Setzen Sie das Waschmittelschubfach ordnungsgemäß wieder ein.

7.2 Reinigung / Entfernung des Ablaufpumpensiebs (Filter)

- ❖ Wir empfehlen, das Ablaufpumpensieb regelmäßig zu prüfen und zu reinigen (**monatlich**).
- ❗ Sie müssen das Ablaufpumpensieb reinigen, wenn das Gerät das Wasser nicht ordnungsgemäß ablässt oder den Schleudergang nicht durchführt.
- ❗ Sie müssen das Ablaufpumpensieb reinigen, wenn die Pumpe durch einen Fremdkörper (Knöpfe, Münzen etc.) blockiert ist.

⚠️ WARNUNG! Reinigen Sie das Ablaufpumpensieb nicht, während die Waschmaschine in Betrieb ist! Schalten Sie das Gerät vorher aus und trennen Sie es von der Stromversorgung.

⚠️ WARNUNG! Falls sich heißes Wasser in der Waschmaschine befindet, stellen Sie **vor** der Entfernung des Ablaufpumpensiebs sicher, dass das Wasser vollständig abgekühlt ist. **VERBRÜHUNGSGEFAHR!**
VERBRENNUNGSGEFAHR!

1. Schalten Sie das Gerät aus und trennen Sie es von der Stromversorgung.
2. Drücken Sie mit einem Schlüssel oder einem Flachkopfschraubendreher¹⁸ auf den Verschluss (B) der Abdeckung (A / s. Abb. unten), um die Abdeckung zu öffnen. Klappen Sie sie nach vorne weg. Entfernen Sie die Abdeckung.¹⁹

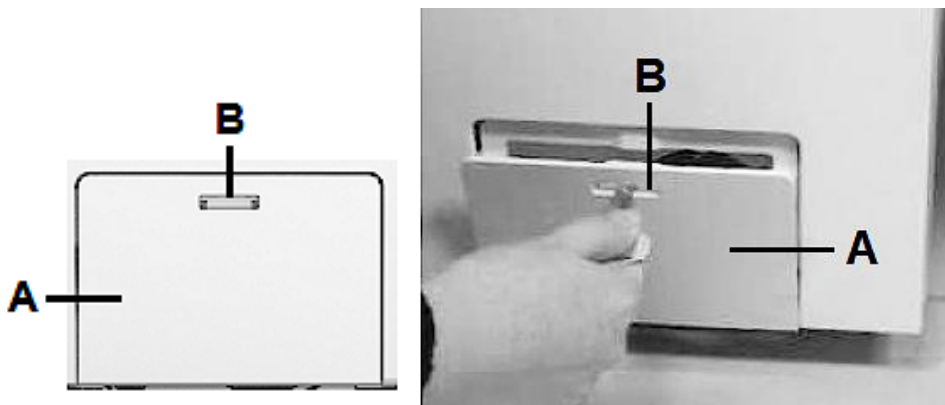

3. Stellen Sie einen Behälter unter die Öffnung.
4. Öffnen Sie das Ablaufpumpensieb (C), aber entfernen Sie es **nicht** komplett. Drehen Sie das Ablaufpumpensieb (C) **gegen den Uhrzeigersinn**, bis das Wasser abzufließen beginnt; s. Abb. unten.



Abb. ähnlich: Abb. dienen ausschließlich als Beispiel.

¹⁸ Schlüssel / Flachkopfschraubenzieher **nicht** im Lieferumfang enthalten.

¹⁹ Abhängig vom Modell.

5. Warten Sie, bis das Wasser komplett abgeflossen ist.
6. Schrauben Sie das Ablaufpumpensieb vollständig ab und entfernen Sie es.
7. Reinigen Sie das Ablaufpumpensieb.
8. Prüfen Sie, abhängig vom Gerätemodell, ob sich der Pumpenrotor frei bewegt.
9. Setzen Sie das Ablaufpumpensieb (C) wieder ein und schrauben Sie es so weit wie möglich **im Uhrzeigersinn** ein; s. Abb. unten.

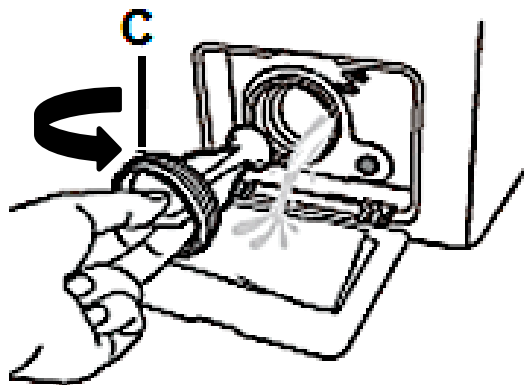

Abb. ähnlich: Abb. dienen ausschließlich als Beispiel.

10. Prüfen Sie, ob das Ablaufpumpensieb sicher und richtig eingesetzt ist.
11. Bringen Sie die Abdeckung ordnungsgemäß wieder an.

7.3 Restwasserentleerung

1. **Schalten Sie das Gerät aus und trennen Sie es von der Stromversorgung.**
2. Entfernen Sie die Abdeckung des Ablaufpumpensiebs; s. Kapitel 7.2 REINIGUNG / ENTFERNUNG DES ABLAUFPUMPENSIEBS (FILTER).
3. Stellen Sie einen Behälter darunter.
4. Öffnen Sie das Ablaufpumpensieb, aber entfernen Sie es nicht komplett. Drehen Sie das Ablaufpumpensieb gegen den Uhrzeigersinn, bis das Wasser abzufließen beginnt.
5. Warten Sie, bis das Wasser komplett abgeflossen ist.
6. Schrauben Sie das Ablaufpumpensieb vollständig ab und entfernen Sie es.
7. Kippen Sie das Gerät vorsichtig nach vorne, damit das Wasser abfließen kann.
8. Setzen Sie das Ablaufpumpensieb wieder ein und schrauben Sie es so weit wie möglich im Uhrzeigersinn ein.
9. Prüfen Sie, ob das Ablaufpumpensieb sicher und richtig eingesetzt ist.
10. Bringen Sie die Abdeckung wieder an.

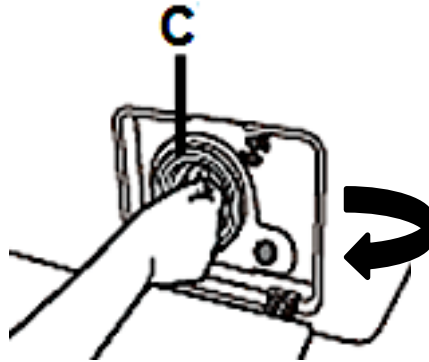
⚠️ WARNUNG! Stellen Sie vor der Restwasserentleerung sicher, dass das Wasser vollständig abgekühlt ist. **VERBRÜHUNGSGEFAHR!**
VERBRENNUNGSGEFAHR!

7.4 Reinigung des Wassereinlassventils

- i** Das Wassereinlassventil sollte **mindestens** einmal halbjährlich gereinigt werden.
 - i** Das Wassereinlassventil **muss** gereinigt werden, falls es bei geöffnetem Wasserhahn nicht oder unzureichend mit Wasser versorgt wird.
1. Schließen Sie den Wasserhahn.
 2. Trennen Sie das Gerät von der Stromzufuhr (Netzstecker ziehen).
 3. Entfernen Sie den Wasserzulaufschlauch vom **Wasserhahn**.
 4. Reinigen Sie den internen Siebfilter und schließen Sie den Wasserzulaufschlauch wieder an den **Wasserhahn** an.
 5. Entfernen Sie nun den Wasserzulaufschlauch vom **Waschmaschinenanschluss** (Wassereinlassventil) auf der Rückseite des Geräts; s. Abb. unten.
 6. Ziehen Sie mithilfe einer Universalzange den Siebfilter (**A**) vom Wasserventil (**B**) ab; s. Abb. unten.



Abb. ähnlich: Modifikationen sind möglich.

A	SIEBFILTER
B	WASSEREINLASSVENTIL

7. Reinigen Sie den Siebfilter mit Wasser und einer Zahnbürste.
8. Installieren Sie den Siebfilter wieder ordnungsgemäß.
9. Schließen Sie den Wasserzulaufschlauch wieder an das Wassereinlassventil des Gerätes an.
10. Öffnen Sie den Wasserhahn und vergewissern Sie sich, dass die Verbindungen (Schlauch - Wasserhahn / Schlauch - Waschmaschine) **ordnungsgemäß installiert und wasserdicht** sind.

7.5 Programm « TROMMELREINIGUNG »

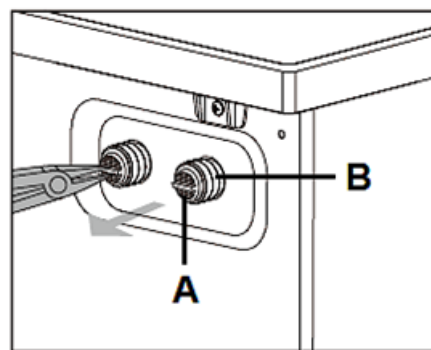
- i** Nach längerer Nutzung der Waschmaschine können sich bakterielle Rückstände und / oder Schmutz in der Trommel des Gerätes befinden; besonders dann, wenn hauptsächlich Niedrigtemperatur-Programme benutzt werden.
- i** Die Trommel sollte **mindestens einmal monatlich** gereinigt werden.
- i** Das Programm « TROMMELREINIGUNG » reinigt die Außen- und die Innenseite der Trommel.
- i** Sie können zur Reinigung der Trommel zusätzlich eine angemessene Menge an Chlorbleichmittel in die Waschmaschine geben; **bitte beachten Sie dabei unbedingt die Angaben des Herstellers des Chlorbleichmittels!**
- i** Verwenden Sie **kein** zusätzliches Waschmittel!
- i** Waschen Sie **keine** Textilien / Wäsche mit diesem Programm.

STARTEN DES PROGRAMMS « TROMMELREINIGUNG »

- 1 Öffnen Sie die Wasserzufuhr.
- 2 Schließen Sie die Tür.
- 3 Drehen Sie den Drehknopf für die Programmwahl auf « TROMMELREINIGUNG ». Die Waschmaschine ist eingeschaltet und befindet sich im STAND-BY MODUS.
- 4 Drücken Sie die « START / PAUSE » - TASTE, um das Programm zu starten.

7.6 Eingefrorenes Gerät

FALLS DIE UMGEBUNGSTEMPERATUR UNTER 0 GRAD CELSIUS GEFALLEN UND IHR GERÄT EINGEFROREN IST, GEHEN SIE WIE FOLGT VOR:

1. Trennen Sie das Gerät von der Stromversorgung.
2. Schließen Sie den Wasserhahn.
3. Waschen Sie den Wasserhahn mit warmem Wasser (ca. 50 °C), um den Wasserzulaufschlauch lösen zu können. Zum Lösen des Wasserzulaufschlauch können Sie zusätzlich auch ein ca. 50 °C warmes Tuch an der Verbindungsstelle Wasserhahn ↔ Wasserzulaufschlauch (**B**) verwenden; s. Abb. unten.

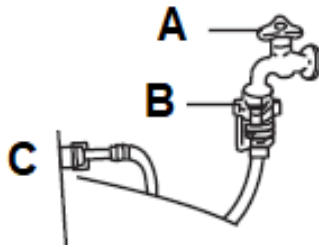

A	WASSERHAHN
B	VERBINDUNG (WASSERHAHN ↔ WASSERZULAUFSCHLAUCH)
C	WASSERZULAUFSCHLAUCH

4. Lösen Sie den Wasserzulaufschlauch und tauchen Sie ihn in warmes Wasser (ca. 50 °C); s. Abb. unten.



5. Gießen Sie 2 - 3 Liter warmes Wasser (ca. 50 °C) in die Trommel und warten Sie 10 Minuten; s. Abb. unten.

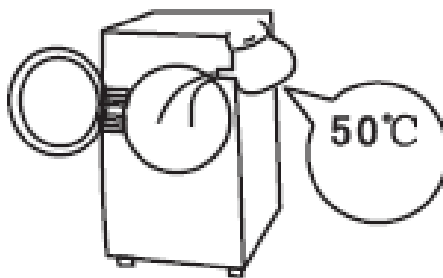

6. Schließen Sie den Schlauch wieder am Wasserhahn an und prüfen Sie, ob die Wasserzufuhr und der Wasserablass normal arbeiten.
7. Wenn Sie das Gerät wieder benutzen, **muss** die Umgebungstemperatur **höher als 0 Grad Celsius** sein.

8. Problembehandlung

⚠ GEFAHR! Versuchen Sie niemals selbst das Gerät zu reparieren. Unsachgemäße Reparaturen oder Eingriffe in die elektrischen Bauteile des Gerätes können ihr Leben und ihre Gesundheit unmittelbar gefährden. STROMSCHLAGGEFAHR! BRANDGEFAHR!

8.1 Prüfliste

FEHLER	
MÖGLICHE URSACHE(N)	MAßNAHMEN
GERÄT ARBEITET ÜBERHAUPT NICHT.	
<ol style="list-style-type: none"> 1. Das Gerät ist mit dem Netzstecker nicht an der Steckdose angeschlossen. 2. Der Netzstecker ist locker. 3. Die Steckdose wird nicht mit Strom versorgt. 4. Die entsprechende Sicherung ist ausgeschaltet. 5. Die Spannung ist zu niedrig 	<ol style="list-style-type: none"> 1. Schließen Sie das Gerät ordnungsgemäß an die Steckdose an. 2. Überprüfen Sie den Netzstecker. 3. Überprüfen Sie die fragliche Steckdose, indem Sie ein anderes Gerät daran anschließen. 4. Überprüfen Sie die Haussicherung. 5. Vergleichen Sie die Angaben auf dem Typenschild mit den Angaben Ihres Stromanbieters.
GERÄT STARTET PROGRAMM NICHT.	
<ol style="list-style-type: none"> 1. Tür nicht richtig geschlossen. 2. Keine Wasserversorgung. 3. START / PAUSE TASTE gedrückt. 4. EIN / AUS TASTE²⁰ nicht gedrückt. 	<ol style="list-style-type: none"> 1. Schließen Sie die Tür ordnungsgemäß. 2. Überprüfen Sie die Wasserversorgung. 3. Überprüfen Sie die Einstellungen. 4. Drücken Sie die EIN / AUS TASTE.
FEHLERHAFTE BEHEIZUNG.	
<ol style="list-style-type: none"> 1. Heizautomatik beschädigt. 	<ol style="list-style-type: none"> 1. Gerät kann waschen, aber nicht mehr heizen. Bitte kontaktieren Sie den Kundendienst.

²⁰ Abhängig vom Modell

FEHLER	
MÖGLICHE URSACHE(N)	MAßNAHMEN
WASSERAUSTRITT.	
<ol style="list-style-type: none"> 1. Verbindungen der Schläuche sind nicht dicht. 2. Wasserablassschlauch ist verschmutzt. 3. Abwasserpumpe/ Ablaufpumpensieb ist blockiert. 	<ol style="list-style-type: none"> 1. Überprüfen Sie die Schläuche. 2. Reinigen Sie den Wasserablassschlauch. 3. Überprüfen Sie die Abwasserpumpe / das Ablaufpumpensieb.
ANZEIGEN / DISPLAY LEUCHTEN NICHT.	
<ol style="list-style-type: none"> 1. Keine Stromversorgung. 2. Leiterplatte ist defekt. 3. Verkabelung ist defekt. 	<ol style="list-style-type: none"> 1. Überprüfen Sie den Status der Stromversorgung des Gerätes. 2. Bitte kontaktieren Sie den Kundendienst. 3. Überprüfen Sie die Verkabelung (bitte kontaktieren Sie gegebenenfalls den Kundendienst).
WASCHMITTELRÜCKSTÄNDE IM BEHÄLTER.	
<ol style="list-style-type: none"> 1. Feuchtes, angehäuftes Waschmittel. 	<ol style="list-style-type: none"> 1. Reinigen Sie den Behälter. <ul style="list-style-type: none"> ➤ Benutzen Sie flüssige Waschmittel. ➤ Benutzen Sie nur maschinengeeignete Waschmittel.
SCHLECHTE WASCHERGEBNISSE.	
<ol style="list-style-type: none"> 1. Kleidung zu verschmutzt. 2. Falsche Menge an Waschmittel. 	<ol style="list-style-type: none"> 1. Geeignetes Programm wählen. 2. Wählen Sie eine angemessene Menge an Waschmittel (s. Aufdruck auf der Verpackung des Waschmittels).

FEHLER	
MÖGLICHE URSACHE(N)	MAßNAHMEN
UNNORMALE GERÄUSCHBILDUNG / STARKE VIBRATIONEN	
<ol style="list-style-type: none"> 1. Transportsicherungen befinden sich noch am Gerät. 2. Das Gerät wurde nicht ordnungsgemäß aufgebaut und / oder ausgerichtet. 3. Eventuell befinden sich Fremdkörper im Gerät. 4. Die Beladung ist zu gering. 5. Die Wäsche hat sich an einer Seite der Trommel angesammelt. 6. Es befindet sich Wäsche, die nicht verteilt werden kann, in der Trommel 	<ol style="list-style-type: none"> 1. Entfernen Sie die Transportsicherungen. 2. Gerät ordnungsgemäß aufbauen und / oder ausrichten. 3. Entfernen Sie alle Fremdkörper. 4. Beladen Sie das Gerät immer ordnungsgemäß. 5. Verteilen Sie die Wäsche. 6. Entnehmen Sie die nicht verteilbaren Wäschestücke.

i Sollte das Gerät Störungen abweichend von den oben beschriebenen aufweisen, oder falls Sie alle Punkte der Liste überprüft haben, das Problem aber nicht behoben werden konnte, kontaktieren Sie den Kundendienst.

8.2 Fehlermeldungen

FEHLER-MELDUNG	MÖGLICHE URSACHE(N)	MAßNAHMEN
<p>F 01 (Probleme mit dem Wasserzulauf)</p>	<ol style="list-style-type: none"> 1. Wasserhahn geschlossen. 2. Wasserdruck zu niedrig. 3. Wasserzulaufschlauch gefroren. 4. Filter blockiert. 	<ol style="list-style-type: none"> 1. Öffnen Sie den Wasserhahn. 2. Warten Sie einige Zeit. 3. Tauen Sie den Wasserzulaufschlauch auf. 4. Entnehmen Sie die Filter und reinigen Sie sie.

FEHLER- MELDUNG	MÖGLICHE URSACHE(N)	MAßNAHMEN
<p style="text-align: center;">F 03 (Probleme mit dem Wasserablauf)</p>	<ol style="list-style-type: none"> 1. Taste « START / PAUSE » ist gedrückt, dass Programm ist gestoppt. 2. Wasserablaufschlauch zu hoch angebracht. 3. Wasserablaufschlauch gefroren. 4. Wasserablaufschlauch verstopft. 5. Wasserabfluss verstopft. 6. Ablaufpumpensieb ist blockiert. 	<ol style="list-style-type: none"> 1. Drücken Sie die « START / PAUSE » - TASTE nochmals, um das eingestellte Programm zu reaktivieren. 2. Max. Installationshöhe. 125 cm. 3. Tauen Sie den Wasserablaufschlauch auf. 4. Entfernen Sie die Verstopfung und reinigen Sie den Schlauch. 5. Entfernen Sie die Verstopfung und reinigen Sie den Wasserabfluss. 6. Entnehmen Sie das Ablaufpumpensieb und reinigen Sie es.
<p style="text-align: center;">F 04 / F 05 F 06 / F 07 F 23 Display zeigt eine der oben genannten Fehlermeldungen</p>	<ol style="list-style-type: none"> 1. Ausfall des Elektronikmoduls. 	<ol style="list-style-type: none"> 1. Drehen Sie den Drehknopf für mind. 3 Sekunden auf die Position « AUS », um das Gerät abzuschalten. Stellen Sie ein Programm ein, z. B. « SCHLEUDERN ». Wenn auf dem Display keine Fehlermeldung mehr angezeigt wird, drücken Sie die « START / PAUSE » - TASTE, um das Programm zu starten. <p>i Falls das Problem nicht behoben werden kann, schalten Sie das Gerät aus, schließen Sie den Wasserhahn, ziehen Sie den Netzstecker und kontaktieren Sie bitte den Kundendienst.</p>

FEHLER- MELDUNG	MÖGLICHE URSACHE(N)	MAßNAHMEN
F 24	1. Wasserstand erreicht Überlaufniveau.	<p>1. Drehen Sie den Drehknopf für mind. 3 Sekunden auf die Position « AUS », um das Gerät abzuschalten. Stellen Sie das Programm « SCHLEUDERN » (Schleuderzahl = 0) ein, um Wasser abzulassen. Wenn auf dem Display keine Fehlermeldung mehr angezeigt wird, können Sie ein neues Programm starten.</p> <p>i Falls das Problem nicht behoben werden kann, schalten Sie das Gerät aus, schließen Sie den Wasserhahn, ziehen Sie den Netzstecker und kontaktieren Sie bitte den Kundendienst.</p>
F 13	1. Probleme mit der Türverriegelung.	<p>1. Starten Sie ein Programm für 20 Sekunden. Drücken Sie die « START / PAUSE » - TASTE und warten Sie 2 Minuten, bis die Türverriegelung deaktiviert ist. Öffnen und schließen die Tür. Wenn auf dem Display keine Fehlermeldung mehr angezeigt wird, drücken Sie die « START / PAUSE » - TASTE, um das Programm zu reaktivieren.</p> <p>i Falls das Problem nicht behoben werden kann, schalten Sie das Gerät aus, schließen Sie den Wasserhahn, ziehen Sie den Netzstecker und kontaktieren Sie bitte den Kundendienst.</p>

FEHLER- MELDUNG	MÖGLICHE URSACHE(N)	MAßNAHMEN
F 14	1. Türöffnungsalarm.	1. Drücken Sie die « START / PAUSE » - TASTE. Das Gerät versucht die Tür zu öffnen. Die Fehlermeldung bleibt bestehen, bis die Türverriegelung deaktiviert ist. Oder drehen Sie den Drehknopf für mind. 3 Sekunden auf die Position « AUS », um das Gerät abzuschalten. Starten Sie ein Programm. Die Fehlermeldung erlischt.
Unb	<p>1. Unwuchtalarm: Wäsche in der Trommel ist nicht verteilt.</p> <p>2. Unwuchtalarm: zu wenig Wäsche. Falls die Wäschebelastung in der Maschine zu gering ist um ein Gleichgewicht in der Trommel zu erreichen, besteht die Möglichkeit, dass die Waschmaschine den Schleudergang nicht startet. Sie müssen dann Wäsche nachladen.</p>	<p>1. Drehen Sie den Drehknopf für mind. 3 Sekunden auf die Position « AUS », um das Gerät abzuschalten. Öffnen Sie das Gerät. Entnehmen Sie die Wäsche, schütteln Sie sie aus und geben Sie sie zurück in die Trommel. Stellen Sie das Programm « Schleudern » ein und starten Sie das Programm.</p> <p>i Falls das Problem nicht behoben werden kann, schalten Sie das Gerät aus, schließen Sie den Wasserhahn, ziehen Sie den Netzstecker und kontaktieren Sie bitte den Kundendienst.</p> <p>2. Drehen Sie den Drehknopf für mind. 3 Sekunden auf die Position « AUS », um das Gerät abzuschalten. Öffnen Sie das Gerät. Laden Sie Wäsche nach und starten Sie ein neues Programm.</p> <p>i Falls das Problem nicht behoben werden kann, schalten Sie das Gerät aus, schließen Sie den Wasserhahn, ziehen Sie den Netzstecker und kontaktieren Sie bitte den Kundendienst.</p>

- i** Falls Sie alle Punkte der Liste überprüft haben, das Problem aber nicht behoben werden konnte, kontaktieren Sie den Kundendienst.

9. Technische Daten

TECHNISCHE DATEN*	
Geräteart	Waschmaschine
Steuerung	Elektronisch
Fassungsvermögen	6,0 kg
Energieeffizienzklasse ¹	E
Jährlicher Energieverbrauch ²	70,3 kWh
Energieverbrauch pro Waschzyklus ³	0,703 kWh
Gewichtete Leistungsaufnahme / Aus	0,49 W
Gewichtete Leistungsaufnahme / Stand-by-Modus	-
Wasserverbrauch pro Waschzyklus ³	36,00 l
Schleuderkategorie ⁶	C
Max. Schleuderdrehzahl	1000 U/Min.
Restfeuchte ³	60 %
Programmdauer ³	198 Min.
Programmdauer ⁴	156 Min.
Programmdauer ⁵	156 Min.
Geräuschemission Schleudern ^{3,7}	B / 76 dB(A) re 1 pW
Leistung	1800 W
Innenraum	Edelstahl
Programme	15 (Hygiene Steam Care+ / Baby Steam Care+ / Baumwolle / Buntwäsche / ECO 40 - 60 / Mix / Wolle / Schnell 15` / Dunkel / Sport / Daunen / 20 °C / Spülen & Schleudern / Schleudern / Trommelreinigung)
ECO - Funktion	✓
Bedienung	Drucktasten
Unwucht Kontrolle	✓
Startzeitvorwahl	✓
Höhenverstellbare Füße	✓
Kindersicherung	✓
Abmessungen H*B*T in cm	85,00*59,50*46,00
Gewicht netto / brutto	55,00 kg / 57,00 kg

i Technische Änderungen vorbehalten.

*	Gemäß Verordnung (EU) Nr. 2019/2014
1	Auf einer Skala von A (höchste Effizienz) bis G (geringste Effizienz) nach neuer EU-Norm.
2	Basierend auf 100 Standard-Reinigungszyklen. Der tatsächliche Energie- und Wasserverbrauch hängt von der Art der Nutzung des Gerätes ab.
3	Standardprogramm ECO 40 - 60 bei vollständiger Beladung.
4	Standardprogramm ECO 40 - 60 bei Teilbeladung (halb).
5	Standardprogramm ECO 40 - 60 bei Teilbeladung (viertel).
6	Von A (beste) bis G (schlechteste).
7	Von A (beste) bis D (schlechteste).

10. Entsorgung

1. Achten Sie beim Entpacken unbedingt darauf, dass die Bestandteile der Verpackung (Polyethylen tüten, Polystyrenstücke) nicht in die Reichweite von Kindern und Tieren gelangen. **ERSTICKUNGSGEFAHR!**
2. Nicht mehr benutzte und alte Geräte müssen der zuständigen Wiederverwertungsstelle zugeführt werden. Keinesfalls offenen Flammen aussetzen.
3. Bevor Sie ein beliebiges Altgerät entsorgen, **machen Sie dieses vorher unbedingt funktionsuntüchtig!** Das bedeutet, immer den Netzstecker ziehen und danach das Stromanschlusskabel am Gerät abschneiden und direkt mit dem Netzstecker entfernen und entsorgen!
4. **Demontieren Sie immer die komplette Tür**, damit sich keine Kinder einsperren und in Lebensgefahr geraten können!
5. Entsorgen Sie Papier und Kartonagen in den dafür vorgesehenen Behältern.
6. Entsorgen Sie Kunststoffe in den dafür vorgesehenen Behältern.
7. Falls es in Ihrem Wohnumfeld keine geeigneten Entsorgungsbehälter gibt, bringen Sie diese Materialien zu einer geeigneten kommunalen Sammelstelle.
8. Nähere Informationen erhalten Sie von Ihrem Fachhändler oder bei Ihren entsprechenden kommunalen Entsorgungseinrichtungen.



Alle mit diesem Symbol gekennzeichneten Materialien sind wiederverwertbar.



Alle verfügbaren Informationen zur Mülltrennung erhalten Sie bei Ihren örtlichen Behörden.

11. Garantiebedingungen

Der Hersteller leistet **dem Verbraucher** für die Dauer von 24 Monaten, gerechnet vom Tag des Kaufes Garantie für einwandfreies Material und fehlerfreie Fertigung. Dem Verbraucher stehen neben den Rechten aus der Garantie die gesetzlichen Gewährleistungsrechte zu, die der Verbraucher gegen den Verkäufer hat, bei dem er das Gerät erworben hat. Diese werden durch die Garantie nicht eingeschränkt.

Der Garantieanspruch ist vom Käufer durch Vorlage des Kaufbelegs mit Kauf- und/oder Lieferdatum nachzuweisen und **unverzüglich nach Feststellung** und **innerhalb von 24 Monaten** nach Lieferung an den Erstendabnehmer zu melden.

Die Garantie begründet keine Ansprüche auf Rücktritt vom Kaufvertrag oder Minderung (Herabsetzung des Kaufpreises). Ersetzte Teile oder ausgetauschte Geräte gehen in unser Eigentum über.

Der Garantieanspruch erstreckt sich nicht auf:

1. zerbrechliche Teile wie z.B. Kunststoff oder Glas bzw. Glühlampen;
2. geringfügige Abweichungen der PKM-Produkte von der Soll-Beschaffenheit, die auf den Gebrauchswert des Produkts keinen Einfluss haben;
3. Schäden infolge Betriebs- und Bedienungsfehler,
4. Schäden durch aggressive Umgebungseinflüsse, Chemikalien, Reinigungsmittel;
5. Schäden am Produkt, die durch nicht fachgerechte Installation oder Transport verursacht wurden;
6. Schäden infolge nicht haushaltsüblicher Nutzung;
7. Schäden, die außerhalb des Gerätes durch ein PKM-Produkt entstanden sind - soweit eine Haftung nicht zwingend gesetzlich angeordnet ist.

Die Gültigkeit der Garantie endet bei:

1. Nichtbeachten der Aufstell- und Bedienungsanleitung;
2. Reparatur durch nicht fachkundige Personen;
3. Schäden, verursacht durch den Verkäufer, Installateur oder dritte Personen;
4. unsachgemäße Installation oder Inbetriebnahme;
5. mangelnde oder fehlerhafte Wartung;
6. Geräten, die nicht ihrem vorgesehenen Zweck entsprechend verwendet werden;
7. Schäden durch höhere Gewalt oder Naturkatastrophen, insbesondere, aber nicht abschließend bei Brand oder Explosion.

Garantieleistungen bewirken weder eine Verlängerung der Garantiefrist noch setzen sie eine neue Garantiefrist in Lauf. Der räumliche Geltungsbereich der Garantie erstreckt sich auf in Deutschland, Österreich, Belgien, Luxemburg und in den Niederlanden gekaufte und verwendete Geräte.

PKM

August 2014

Dear customer! We would like to thank you for purchasing a product from our wide range of domestic appliances. Read the complete instruction manual before you operate the appliance for the first time. Retain this instruction manual in a safe place for future reference. If you transfer the appliance to a third party, the instruction manual should be included.

Index

1. Safety information.....	72
1.1 Signal words	73
1.2 Safety instructions	73
2. Installation	77
2.1 Scope of delivery.....	78
2.2 Unpacking / Site.....	78
2.3 Removing of the shipping bolts.....	79
2.4 Levelling.....	81
2.5 Connection of the water inlet hose	83
2.6 Connection of the water drain hose.....	84
2.7 Connection to the mains.....	87
3. Description of the appliance.....	88
3.1 Washing machine.....	88
3.2 Control panel: operating buttons and indicators.....	89
4. Operation.....	91
4.1 Before the first use.....	91
4.2 The washing programmes	92
4.2.1 General textile care symbols	99
4.2.2 Weight of clothes: reference values	100
4.3 Additional washing functions / washing options	101
4.4 Programming and starting of a washing programme	103
4.4.1 Selection of the additional washing functions / washing options	104
4.5 Door Lock	108
4.6 End of a washing programme.....	110
4.7 Selection of a new washing programme / washing function	111
4.8 Reload laundry	111

4.9 Unbalance protection	112
5. Instructions for proper use.....	113
5.1 Detergent	113
5.2 Use of the dispenser.....	113
5.2.1 The different compartments of the dispenser	114
5.2.2 How to use detergents and additives.....	114
5.3 Preparation of the laundry	115
6. Environmental protection	116
6.1 Environmental protection: disposal.....	116
6.2 Environmental protection: energy saving.....	116
7. Cleaning and maintenance	116
7.1 Cleaning of the dispenser.....	118
7.2 Cleaning / Removing of the drain pump filter	119
7.3 Residual water drainage	120
7.4 Cleaning of the water inlet valve.....	121
7.5 Programme « DRUM CLEAN ».....	122
7.6 "Frozen" appliance.....	122
8. Trouble shooting	124
8.1 Checklist.....	124
8.2 Error codes.....	126
9. Technical data.....	129
10. Waste management	130
11. Guarantee conditions	131

i The figures in this instruction manual may differ in some details from the current design of your appliance. Nevertheless, follow the instructions in such a case. Delivery without content.

i Any modifications, which do not influence the functions of the appliance, shall remain reserved by the manufacturer.

i Please dispose of the packing with respect to your current local and municipal regulations.

i The appliance you have purchased may be an enhanced version of the unit this manual was printed for. Nevertheless, the functions and operating conditions are identical. This manual is therefore still valid.

i Technical modifications as well as misprints shall remain reserved.

EC - DECLARATION OF CONFORMITY

- ★ The products, which are described in this instruction manual, comply with the harmonised regulations.
- ★ The relevant documents can be requested from the final retailer by the competent authorities.

1. Safety information

READ THE SAFETY INFORMATION AND SAFETY INSTRUCTIONS CAREFULLY BEFORE YOU OPERATE THE APPLIANCE FOR THE FIRST TIME.

All information included in those pages serve for the protection of the operator. If you ignore the safety instructions, you will endanger your health and life.

- i** Store this manual in a safe place so you can use it whenever it is needed. Strictly observe the instructions to avoid damage to persons and property.
- i** Check the technical periphery of the appliance! Do all wires and connections to the appliance work properly? Or are they time-worn and do not match the technical requirements of the appliance? A check-up of existing and newly-made connections must be done by an authorised professional. All connections and energy-leading components (incl. wires inside a wall) must be checked by a qualified professional. All modifications to the electrical mains to enable the installation of the appliance must be performed by a qualified professional.
- i** The appliance is intended for private use only.
- i** The appliance is intended for washing laundry in a private household only.
- i** The appliance is intended for indoor-use only.
- i** The appliance is not intended to be operated for commercial purposes, during camping and in public transport.
- i** Operate the appliance in accordance with its intended use only.
- i** Do not allow anybody who is not familiar with this instruction manual to operate the appliance.
- i** This appliance may be operated by **children** aged from 8 years and above as well as by persons with reduced physical, sensory and mental capabilities or lack of experience and knowledge if they are supervised or have been instructed concerning the safe use of the appliance and do comprehend the hazards involved. **Children** must not play with the appliance. Cleaning and **user-maintenance** must not be carried out by **children** unless they are supervised



Do not dispose of this appliance together with your domestic waste. The appliance must be disposed of at a collecting centre for recyclable electric and electronic appliances. Do not remove the symbol from the appliance.

MAKE SURE THAT THIS MANUAL IS AVAILABLE TO ANYONE USING THE APPLIANCE AND MAKE SURE THAT IT HAS BEEN READ AND UNDERSTOOD PRIOR TO USING THE DEVICE.

1.1 Signal words

⚠ DANGER! indicates a hazardous situation which, if ignored, will result in death or serious injury.

⚠ WARNING! indicates a hazardous situation which, if ignored, could result in death or serious injury.

⚠ CAUTION! indicates a hazardous situation which, if not avoided, may result in minor or moderate injury.

NOTICE! indicates possible damage to the appliance.

1.2 Safety instructions

⚠ DANGER!

To reduce the risk of electrocution.

1. Non-compliance of the orders of this instruction manual will endanger the life and health of the operator and/or can result in damages to the appliance.
2. All electrical work must be carried out by a qualified professional. Do not modify the energy supply. The connection must be carried out in accordance with the current local and legal regulations
3. All electrical work must be carried out by a qualified professional. Do not modify the energy supply. The connection must be carried out in accordance with the current local and legal regulations
4. **Do not connect** the appliance to the mains if the appliance itself or the power cord or the plug are visibly damaged. **RISK OF ELECTRIC SHOCK!**
5. The technical data of your energy supplier must meet the data on the model plate of the appliance.
6. Do not modify the plug provided with the appliance, if it will not fit the outlet, have a proper outlet installed by a qualified electrician (**not covered by the guarantee**).

7. Never try to repair the appliance yourself. Repairs carried out by unauthorised persons can cause serious damage. If the appliance does not operate properly, please contact the aftersales service **or** the shop you purchased the appliance at.²¹ Original spare parts should be used only. Original spare parts should be used only.
8. Always check that the power cord is not placed under the appliance or damaged by moving the appliance.
9. When the power cord is damaged, it must be replaced by the manufacturer or an authorised aftersales service or a qualified professional only.
10. **Never** pull the power supply cable to unplug the appliance. Always use the power plug itself to unplug the appliance. **RISK OF ELECTRIC SHOCK!**
11. **Never** touch the power plug, the power switch or other electrical components with wet or damp hands. **RISK OF ELECTRIC SHOCK!**

 **WARNING!**

To reduce the risk of burns, electrocution, fire or injury to persons.

1. Unplug the appliance after operation and turn off the water supply.
2. Disconnect the appliance from the mains before you clean or maintain it.
3. Operate the appliance with 220~230V AC only. Use a suitable safety-socket near of the appliance.
4. The appliance must always be grounded and protected corresponding to the requirements of your local energy supplier. The main current circuit must be equipped with a safety shut-down device.
5. After installation, the power plug and the safety socket must be always easily-accessible.
6. In case of an event caused by a technical malfunction, disconnect the appliance from the mains (fuse box of your household power supply). Contact the aftersales service **or** the shop you purchased the appliance at.²²
7. Do not use adapters, multiple sockets and extension cords for connecting the appliance to the mains.
8. The power plug must be connected to the power cable properly.
9. Do not bend the power cord.
10. Remove possible dust accumulation at the power plug, at the safety power socket and at all plug connectors **regularly**. **RISK OF FIRE!**

²¹ Depending on model: s. page « SERVICE INFORMATION » at the end of this instruction manual.

²² Depending on model: s. page « SERVICE INFORMATION » at the end of this instruction manual.

11. Keep the cord away from heated surfaces.
12. The technical data of your energy supplier must meet the data on the model plate of the appliance.
13. Do not place any electrically-powered appliances on the appliance.
14. Do not carry out any modifications to your appliance.
15. The room the appliance is installed in must be dry and well-ventilated. When the appliance is installed, an easy access to all control elements is required.
16. Do not install the appliance in rooms or at areas which contain flammable substances such as petrol, gas or paint. Do not put any laundry which is contaminated by such materials in or near of the appliance. RISK OF FIRE! RISK OF EXPLOSION!
17. Use washer-suitable detergents only. Never use flammable, explosive or toxic detergents, e.g. petrol or alcohol.
18. Do not install the appliance on a soft carpet or wooden floor.
19. **When any fuels or gases are set free near of the appliance:**
 - open all windows for proper ventilation.
 - **do not** unplug the appliance and **do not** use the controls of the appliance.
 - **do not** touch the appliance unless the gas has been discharged completely.
 - otherwise, sparks can occur. RISK OF FIRE!
20. Never use a steam cleaner to clean the appliance. The steam will cause serious damage to the electric components of the appliance. RISK OF ELECTRICAL SHOCK!
21. Do not install the appliance near of sources of heat.
22. Do not install the appliance in a place where it can come in contact with rain or high levels of moisture. Otherwise, the electric components can be damaged.
23. Turn off the power before you install the appliance and before you connect it to the mains. RISK OF FATAL ELECTRIC SHOCK!
24. Do not spray the appliance with water.
25. The drained water can be very hot. RISK OF SCALDING!
26. During operation the glass door of the appliance can become very hot. Keep children and pets away from the appliance during operation. RISK OF SCALDING! RISK OF BURNS!
27. Children must not play with the appliance.
28. Always supervise children if they are near the appliance.
29. Check that children or pets have not get into the appliance before washing. Check the drum carefully before closing. RISK OF CHOKING HAZARD!

30. Only allow children to use the appliance without supervision, when adequate instructions have been given before so that the child is able to use the appliance in a safe way and understands the risks of improper use.
31. **Strictly** observe the instructions in chapter INSTALLATION.

CAUTION!

1. Do not use any aggressive, abrasive and acrid detergents or sharp-edged items to clean the appliance.
2. Never fill water by hand into the appliance while operating.
3. Before you open the door check, that the water is drained completely. Do not open the door if any water is visible.

NOTICE

1. Do not force the door to close. When you cannot close the door easily, check the amount and position of the laundry.
2. After end of operation, wait 3 minutes before you open the door.
3. When you move the appliance, hold it at its base and lift it carefully. Keep the appliance in an upright position.
4. Never use the door for moving the appliance as you will damage the hinges.
5. The appliance must be transported and installed by at least **two persons**.
6. Remove the complete packaging materials before initial operation. The appliance may be equipped with a transportation lock. Remove the transportation lock completely. When removing be very careful. Do not use any aggressive detergents to remove residues of the transportation lock.
7. When you unpack the appliance, you should take note of the position of every part of the interior accessories in case you have to repack and transport it at a later point of time.
8. Do not operate the appliance unless all components are installed properly.
9. Do not stand or lean on the base, the drawers, the doors etc of the appliance.
10. When you use fabric conditioner or a similar product, observe the information given on their packaging.
11. Dry washer-proof fabrics only. Observe the information on the labels.
12. Do not place any items liquid can escape from on the appliance as the liquid can damage the control panel.
13. Metal-made items, e.g. keys, screws, coins etc., can damage the appliance. Check that your laundry is free of such items.

14. Remove all fluffs before operating the appliance.
15. Do not overload the appliance.
16. The room temperature must be higher than + 0 °C when operating the appliance, otherwise the normal operation of the appliance will be affected.
17. Clean the appliance and its components **regularly**.
18. Prewash programmes / prewash cycles are depending on the model of the appliance and are not available for all models of washing machines.
19. The maximum capacity of the appliance is 6.00 kg.
20. The air vents of the appliance or its built-in structure (if the appliance is suitable for being built-in) must be completely open, unblocked and free of any kind of dirt.
21. The rating plate **must not** be removed or made illegible, **otherwise all terms of the warranty become invalid!**

SAVE THESE INSTRUCTIONS.

★ The manufacturer and distributor are not responsible for any damage or injury in the event of failure to comply with these instructions.



2. Installation

 **WARNING!** Remove the safety bolts before initial use (see chapter 2.3 REMOVING OF THE SHIPPING BOLTS); otherwise, the appliance may cause serious injury to persons and/or severe damage to the appliance.

IMPORTANT INFORMATION: The installation of this appliance **must** be carried out by a person who is experienced in such a work²³. The following instructions are intended for such a person. The manufacturer is not liable for any damage caused by improper installation.

²³ Not included in guarantee.

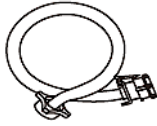
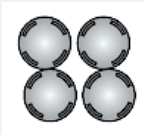
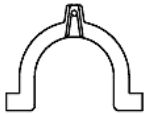
2.1 Scope of delivery

SCOPE OF DELIVERY / ACCESSORIES		
	1x	WATER INLET HOSE
	4x	CAPS
	1x	HOLDER (water drain hose)
	1x	INSTRUCTION MANUAL

2.2 Unpacking / Site

1. Unpack the appliance carefully. Dispose of the packaging as described in chapter waste management.
2. Check that the appliance and the power cord are not damaged.
3. Do not install the appliance in a bathroom or a place where it may come in contact with water or rain; otherwise, the insulation of the electrical system will be damaged. Do not install the appliance in a room where explosive or flammable gases are stored.
4. Protect the appliance from direct sunlight.
5. Install the appliance in a dry and well-ventilated place. The room temperature **must** be higher than 0 °C.
6. Install the appliance in a suitable position with an adequate distance from sources of heat and cold.
7. Do not install the appliance on a carpet / fitted carpet.
8. Install the appliance on a level, dry and solid floor. Check the correct installation with a bubble level.
9. If you install the appliance on a wooden floor, you must also place it on a plywood panel (60.00*60.00 cm) **at least** 3.00 cm thick to distribute the weight of the appliance. Fix and secure the plywood panel properly to the wooden floor.
10. All required installations for the electric and water supply must be carried out by a qualified professional.
11. Connect the appliance to the mains properly.
12. The nameplate is situated at the back of the appliance.

2.3 Removing of the shipping bolts

1. The four shipping bolts (A) are on the back of the appliance; s. fig. below.

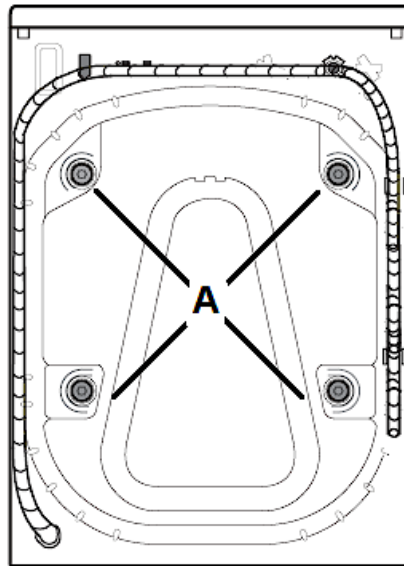

A	SHIPPING BOLTS
----------	----------------

2. Unscrew **all shipping bolts approx. 30 mm** out of the appliance using a spanner; s. fig. below / note the direction of the arrow. **Do not unscrew the shipping bolts completely!**

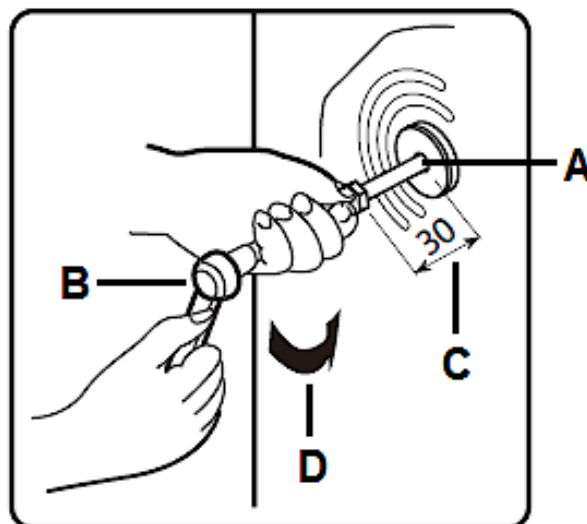

A	SHIPPING BOLTS
B	WRENCH
C	SHIPPING BOLTS: unscrew approx. 30 mm
D	NOTE THE DIRECTION OF THE ARROW (anti-clockwise)

3. Push the -30 mm unscrewed- shipping bolt horizontally in the direction of the arrow; s. fig. below. This will loosen the complete shipping bolt.

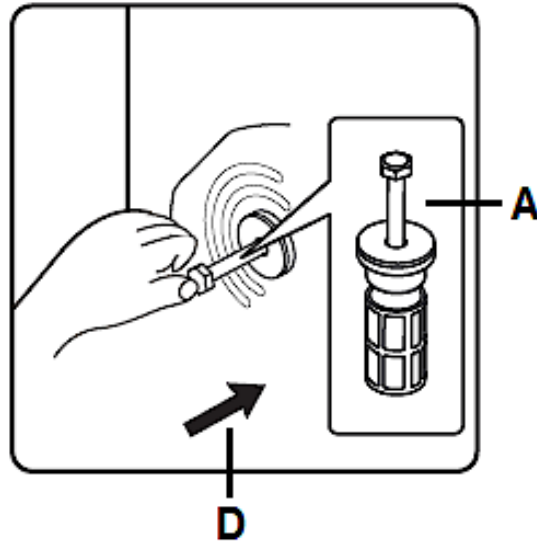

A	SHIPPING BOLT
D	NOTE THE DIRECTION OF THE ARROW

4. Pull the complete shipping bolt incl. rubber and plastic part out of the appliance **carefully**; s. fig. below / note the direction of the arrow.

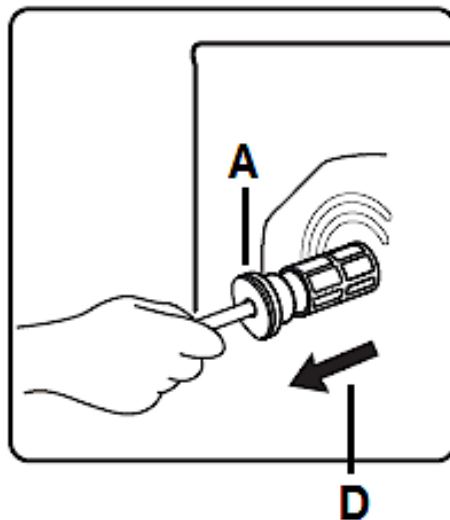

A	SHIPPING BOLT
D	NOTE THE DIRECTION OF THE ARROW

5. Remove all shipping bolts as described in steps 2 - 4.
6. Insert the four provided caps into the screw holes; s. fig. below / note the direction of the arrow.

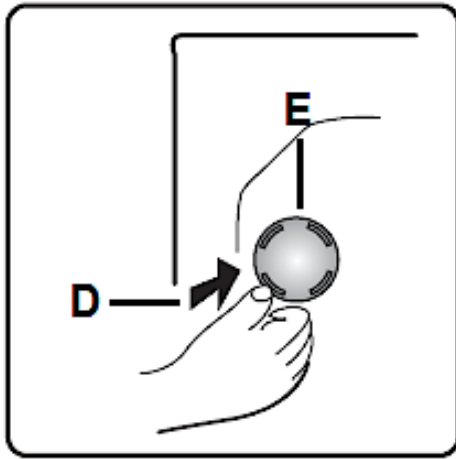

D	NOTE THE DIRECTION OF THE ARROW
E	CAP

7. . Keep the shipping bolts and the wrench for future use.

2.4 Levelling

1. Install the appliance on a flat and solid ground only.

2. Turn the adjustable feet for horizontal alignment.

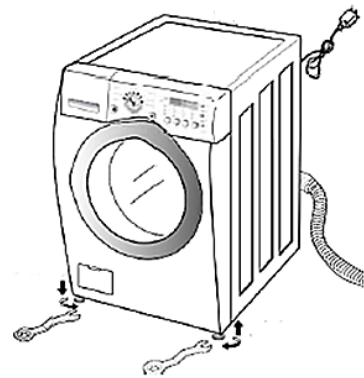

a. Raise: clockwise.

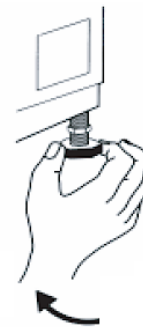

b. Lower: anti-clockwise



3. **NOTICE!** While you adjust the feet, pay attention to the respective lock nut; s. below.

a. How to release the lock nut: turn the lock nut clockwise; s. fig. on the right.

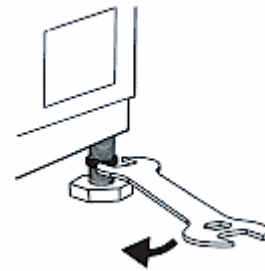

b. How to tighten the lock nut: turn the lock nut anti-clockwise; s. fig. on the right.

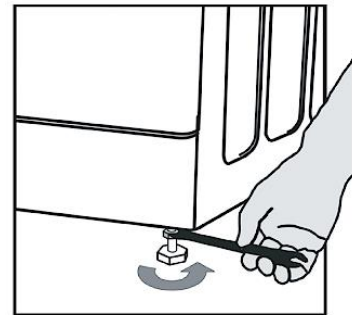

c. Please note: The distance between the lock nut and the adjustable foot must not exceed 20 mm (2.0 cm)!

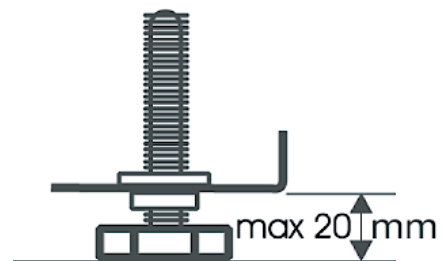

NOTICE! After you have levelled the appliance properly, always tighten the lock nuts again.

2.5 Connection of the water inlet hose

i Do not use a water connection the water of which is warmer than 50 °C.

i Required water pressure (flow pressure): 100 kPa - 1000 kPa (1 - 10 bar).

1. Ensure that the rubber washer is in the valve connector; both ends²⁴ / s. fig. on the right.

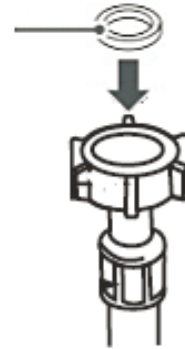

2. Attach the **straight** end of the water inlet hose to the appropriate water connection; s. fig. on the right.



3. Put the other end of the water inlet hose into a bucket or into another suitable container (s. fig on the right) and open the water tap to flush foreign substances (e.g. dirt, sand, etc.) out of the water pipe and of the hose. Check the water temperature.

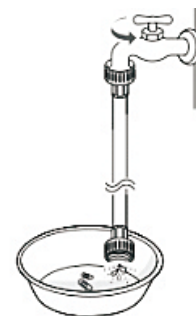
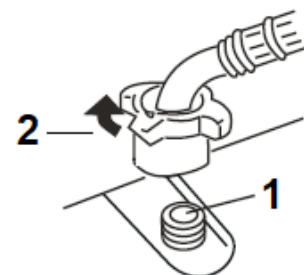

Fig. similar

4. Ensure that the rubber washer²⁵ is in the valve connector. Attach the **curved** end of the water inlet hose to the inlet valve of the washing machine; s. fig. on the right / **1**. Tighten the water inlet hose firmly (clockwise) to avoid leakage; s. fig. on the right / **2**.



²⁴ Depending on model.

²⁵ Depending on model.

NOTICE! Do not overtighten the water inlet hose. Overtightening of the water inlet hose can damage the valves.

2.6 Connection of the water drain hose

- i** The water drain hose **must** be installed at a height between **70 cm and 125 cm** above the floor; s. below; fig. 1, 2 and 3.
- i** The hose outlet must not be installed **less** than 70 cm above the floor.
- i** The hose outlet must not be installed **higher** than 125 cm above the floor.
- i** Use the holder of the water drain hose provided²⁶ to hold the water drain hose in a curved position; s. fig. **below**.

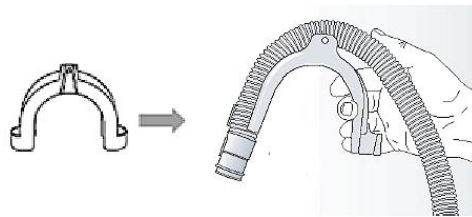

THE WATER DRAIN HOSE CAN BE INSTALLED IN DIFFERENT WAYS
(see below; fig. 1, 2 and 3):

FIG. 1

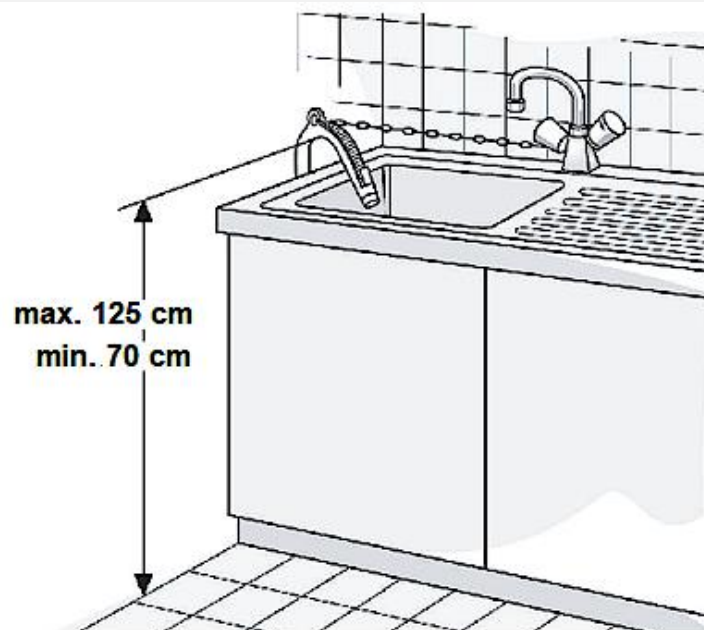

²⁶ Depending on model.

FIG. 2

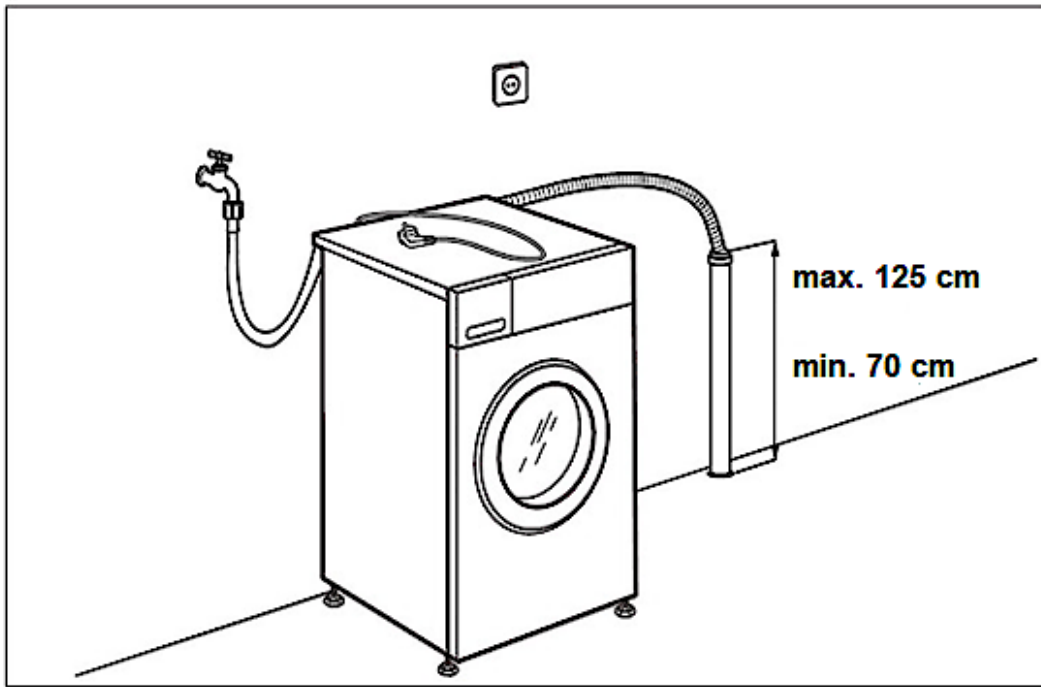
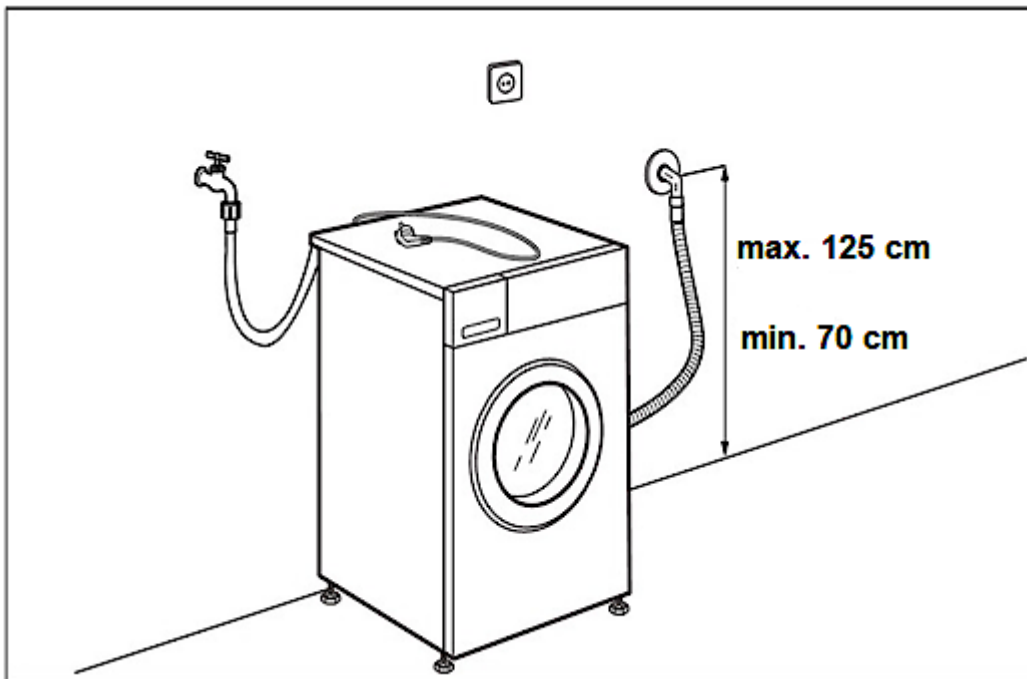

FIG. 3



IMPORTAT NOTES!

- i** If the washing machine is connected to an integrated drainage system, make sure that it is equipped with a vent to prevent water from running in and out at the same time (siphon effect).
- i** Make sure that the water drain hose does not have any kinks.
- i** Secure the water drain hose so that it cannot fall down. **Note:** After the washing phase, the machine drains the **hot** water.
- i** A small hand wash basin is not suitable as a drain.
- i** Use a water drain hose of the same type for extension and secure the connections with clamps.



➤ The hose **must not** be twisted.



➤ The hose outlet **must not** be submerged into water.

NOTICE! If the washing machine is out of operation, fix the water drain hose (A) on the back of the appliance using the appropriate brackets (B); s, fig. below. **Do not remove the brackets!**

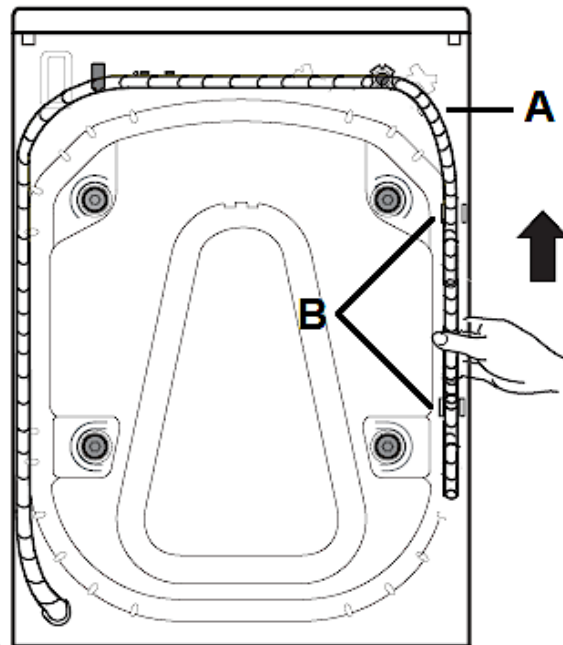

A	WATER DRAIN HOSE
B	BRACKETS

2.7 Connection to the mains

⚠ DANGER! Do not connect the appliance to the mains if the appliance itself or the power cord or the plug are visibly damaged. RISK OF ELECTRIC SHOCK!

⚠ DANGER! Never touch the power plug, the power switch or other electrical components with wet or damp hands. RISK OF ELECTRIC SHOCK!

- Operate the appliance with 220 ~ 240 V AC / 50 Hz **only**.
- The technical data of your energy supply **must** meet the data on the rating label. The main current circuit **must** be equipped with a safety shut-down device.
- **Do not** use an extension cord, a socket board or a multi socket.
- **Do not** modify the plug provided with the appliance, if it will not fit the outlet, have a proper outlet installed by a qualified electrician (**not covered by the guarantee**).
- After installation, the power plug and the safety socket must be always easily-accessible.
- The plug **must** always be accessible after installation. **Connect the appliance with the safety plug to a properly grounded and dedicated safety socket only.** Use a safety socket to minimise any risk of electric shock.

3. Description of the appliance

⚠ WARNING! Remove the safety bolts before initial use (see chapter 2.3 REMOVING OF THE SHIPPING BOLTS); otherwise, the appliance may cause serious injury to persons and / or severe damage to the appliance.

3.1 Washing machine

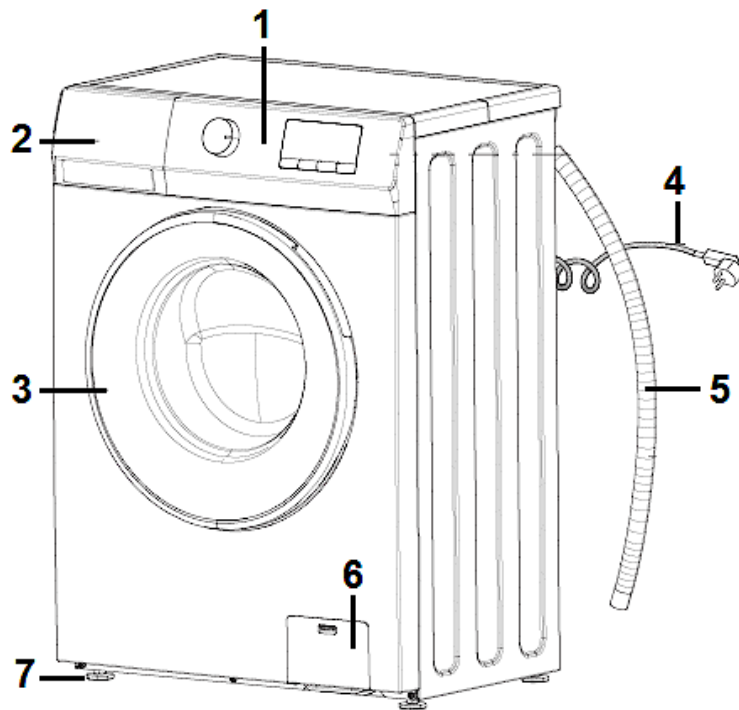

Fig. similar: modifications are possible

1	CONTROL PANEL
2	DETERGENT DISPENSER
3	DRUM / DOOR OF THE WASHING MACHINE
4	POWER CABLE AND POWER PLUG
5	WATER DRAIN HOSE
6	DRAIN PUMP FILTER / COVER OF THE DRAIN PUMP FILTER
7	ADJUSTABLE FEET, 4 pcs.

3.2 Control panel: operating buttons and indicators

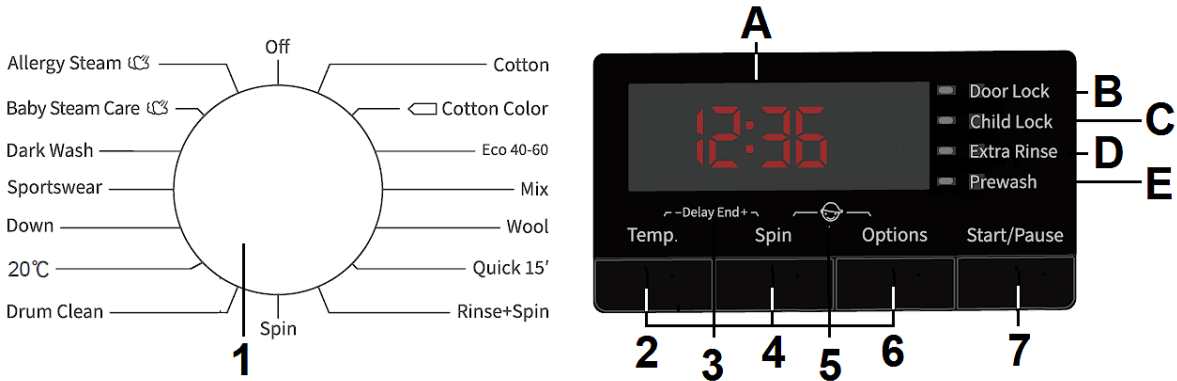

Fig. similar: modifications are possible.

OPERATING BUTTONS	
1	<p>ROTARY KNOB for PROGRAMME SELECTION // « ON / OFF »</p> <ul style="list-style-type: none"> ➤ Rotary knob to select a washing programme according to fibre type and degree of soiling. ➤ Switches the washing machine on / off by selecting the desired programme.
2	<p>« TEMP. » - BUTTON</p> <ul style="list-style-type: none"> ➤ Button to change the temperature of a washing programme. ➤ Press this button repeatedly to switch through the different temperatures. ➤ See also chapter 4.4.1 SELECTING THE ADDITIONAL FUNCTIONS / WASHING OPTIONS. ➤ In some washing programmes the settable temperature range is limited: depending on model.
3	<p>« DELAY END. » - BUTTON</p> <ul style="list-style-type: none"> ➤ Button to set a DELAYED PROGRAMME START. ➤ Press the buttons « TEMP. » and « SPIN » simultaneously to activate the delayed programme start. ➤ See also chapter 4.4.1 SELECTING THE ADDITIONAL FUNCTIONS / WASHING OPTIONS.



4	<p>« SPIN » - BUTTON</p> <ul style="list-style-type: none"> ➤ Button to select the SPIN SPEED of a washing cycle. ➤ Press this button repeatedly to switch through the different speeds. ➤ See also chapter 4.4.1 SELECTING THE ADDITIONAL FUNCTIONS / WASHING OPTIONS. ➤ In some programmes the settable spin speed is limited: depending on model.
5	<p>« CHILD SAFETY LOCK » - BUTTON</p> <ul style="list-style-type: none"> ➤ Button for the activation / deactivation of the CHILD SAFETY LOCK. ➤ Press the buttons « SPIN » and « OPTIONS » simultaneously to activate / deactivate the CHILD SAFETY LOCK. ➤ See also chapter 4.4.1 SELECTING THE ADDITIONAL FUNCTIONS / WASHING OPTIONS.
6	<p>« OPTIONS » - BUTTON</p> <ul style="list-style-type: none"> ➤ Button for the selection of other wash functions (wash options); e. g. EXTRA RINSE, PRE-WASH. ➤ Press this button repeatedly to switch through the different options. ➤ See also chapter 4.4.1 SELECTING THE ADDITIONAL FUNCTIONS / WASHING OPTIONS.
7	<p>« START / PAUSE » - BUTTON</p> <ul style="list-style-type: none"> ➤ To start or pause operation; e. g. for reloading laundry.
INDICATORS	
A	<p>DISPLAY</p> <ul style="list-style-type: none"> ➤ Indication of detailed information displaying the selected washing programme and other functions (spin speed, temperature, washing time, etc.).
B	<p>OPERATIONAL STATUS INDICATOR « DOOR LOCK »</p> <ul style="list-style-type: none"> ➤ The door lock is activated.
C	<p>OPERATIONAL STATUS INDICATOR « CHILD SAFETY LOCK »</p> <ul style="list-style-type: none"> ➤ The child safety lock is activated.

D	<p>OPERATIONAL STATUS INDICATOR « EXTRA RINSE »</p> <p>➤ The additional washing function (option) « EXTRA RINSE » is activated.</p>
E	<p>OPERATIONAL STATUS INDICATOR « PRE-WASH »</p> <p>➤ The additional washing function (option) « PRE-WASH » is activated.</p>

4. Operation

4.1 Before the first use

i To remove potential residues in the drum of the appliance caused by production, testing or transportation of the appliance, **a complete wash cycle without laundry (quick washing programme) should always be started** before the first regular wash cycle.

1. Open the water tap
2. Close the door.
3. Set a quick washing programme (e. g. « **QUICK 15'** ») using the rotary knob. The appliance is now switched on and in **STANDBY MODE**.
4. Press the « **START / PAUSE** » - **BUTTON** to start the programme.
5. The door lock will be activated automatically. The operational status indicator of the door lock «  **Door Lock** » goes on.
6. When the programme is finished, the displays indicates « **END** » and an acoustic signal sounds²⁷.
7. The door lock is deactivated automatically after approx. 2 minutes. The operational status indicator of the door lock «  **Door Lock** » goes **off**.
8. When the programme is finished, always turn the **ROTARY KNOB** for the programme selection back to « **OFF** » to switch off the appliance completely; see also chapter 4.6 **END OF A WASHING PROGRAMME**.
9. Close the water tap.







²⁷ Depending on model.







4.2 The washing programmes

NOTICE! Always observe the textile labels.

i You can receive information about the symbols on the textile labels in chapter 4.2.1 TEXTILE CARE SYMBOLS or on the webpage of your local consumer advice centre.

i Please also observe chapter 5. INSTRUCTIONS FOR PROPER USE et seq.



COTTON	-- (cold) / 20 °C - ❄️ (5) / 40 °C / 60 °C / 95 °C DEFAULT TEMPERATURE: 40 °C (1)		
Material / Degree of soiling	<ul style="list-style-type: none"> ➤ Programme for the washing of normally- and heavily-soiled laundry made of cotton, linen or cotton blends: e.g. terry towels, underwear, T-shirts, etc. ➤ Always observe the textile labels. 		
Detergent dispenser	PRE-WASH  	MAIN-WASH  	SOFTENER  
Max. load	6.0 kg		
Max. rpm / spinning	1000 rpm Default spin speed: 800 rpm		



COTTON COLOUR 	-- (cold) / 20 °C - ❄️ (5) / 40 °C / 60 °C DEFAULT TEMPERATURE: 20 °C (1)		
Material / Degree of soiling	<ul style="list-style-type: none"> ➤ Programme for the washing of lightly- and normally-soiled laundry made of cotton, linen or cotton blends. ➤ Wash textiles worn directly on the skin at 60 °C. ➤ Wash lightly soiled textiles at 40 °C. ➤ Always observe the textile labels. 		
Detergent dispenser	PRE-WASH  	MAIN-WASH  	SOFTENER  
Max. load	6.0 kg		
Max. rpm / spinning	1000 rpm Default spin speed: 1000 rpm		



ECO 40 - 60 (2)	The temperature cannot be changed. DEFAULT TEMPERATURE: 40 °C (1)		
Material / Degree of soiling	<ul style="list-style-type: none"> ➤ Programme for the washing of normally-soiled laundry made of cotton, ➤ Always observe the textile labels. 		
Detergent dispenser	PRE-WASH -	MAIN-WASH ✓	SOFTENER ⊗ *
Max. load	6.0 kg		
Max. rpm / spinning	1000 rpm Default spin speed: 1000 rpm		





MIX	-- (cold) / 20 °C - ❄️ (5) / 40 °C DEFAULT TEMPERATURE: 40 °C (1)		
Material / Degree of soiling	<ul style="list-style-type: none"> ➤ Programme for the washing of mixed loads of medium-soiled cotton and synthetic fibres. ➤ Always observe the textile labels. 		
Detergent dispenser	PRE-WASH *	MAIN-WASH ✓	SOFTENER ⊗ *
Max. load	3.0 kg		
Max. rpm / spinning	1000 rpm Default spin speed: 800 rpm		



QUICK 15'	-- (cold) / 20 °C - ❄️ (5) / 40 °C DEFAULT TEMPERATURE: ❄️ (1), (5)		
Material / Degree of soiling	<ul style="list-style-type: none"> ➤ Special programme for the washing of rarely-used or newly-bought clothing. ➤ High-speed wash cycle (approx. 15 min.). ➤ Always observe the textile labels. 		
Detergent dispenser	PRE-WASH -	MAIN-WASH ✓	SOFTENER ⊗ *
Max. load	1.0 kg		
Max. rpm / spinning	800 rpm (3) Default spin speed: 800 rpm		



WOOL	-- (cold) / 20 °C - ❄️ (5) / 40 °C DEFAULT TEMPERATURE: 40 °C (1)		
Material / Degree of soiling	<ul style="list-style-type: none"> ➤ Special programme for the washing of washer-safe wool. ➤ For washer-safe wool <u>only</u>. ➤ Always observe the textile labels. ➤ Remove the laundry immediately after the washing cycle is completed. ➤ Always wash light and dark clothes separately. ➤ The highest settable temperature of the wool programme is 40 °C 		
Detergent dispenser	PRE-WASH  -	MAIN-WASH  ✓	SOFTENER  *
Max. load	2.0 kg		
Max. rpm / spinning	600 rpm (3) Default spin speed: 600 rpm		



ALLERGY STEAM (4)	40 °C / 60 °C DEFAULT TEMPERATURE: 60 °C (1)		
Material / Degree of soiling	<ul style="list-style-type: none"> ➤ This special programme is suitable for high-temperature and less fading textiles. ➤ This special programme uses high-temperature steam to remove allergens such as pollen, mites and parasites from textiles. ➤ Always observe the textile labels. <p>⚠️ WARNING! To avoid burns and scalds, do not touch the glass of the door or open the detergent compartment during operation! RISK OF BURNS! RISK OF SCALDING!</p>		
Detergent dispenser	PRE-WASH  *	MAIN-WASH  ✓	SOFTENER  *
Max. load	2.0 kg		
Max. rpm / spinning	1000 rpm Default spin speed: 800 rpm		



BABY STEAM CARE (4)	40 °C / 60 °C / 95 °C DEFAULT TEMPERATURE: 60 °C (1)		
Material / Degree of soiling	<ul style="list-style-type: none"> ➤ This special programme is suitable for baby clothes, underwear, etc. ➤ This special programme sterilises and disinfects the textiles using high-temperature steam. ➤ Always observe the textile labels. <p>⚠ WARNING! To avoid burns and scalds, do not touch the glass of the door or open the detergent compartment during operation! RISK OF BURNS! RISK OF SCALDING!</p>		
Detergent dispenser	PRE-WASH  -	MAIN-WASH  ✓	SOFTENER  *
Max. load	2.0 kg		
Max. rpm / spinning	1000 rpm Default spin speed: 800 rpm		

DARK WASH	-- (cold) / 20 °C -  (5) / 40 °C / 60 °C DEFAULT TEMPERATURE: 20 °C (1)		
Material / Degree of soiling	<ul style="list-style-type: none"> ➤ Special programme for the washing of dark textiles made of cotton and dark easy-care textiles. ➤ Always observe the textile labels. 		
Detergent dispenser	PRE-WASH  *	MAIN-WASH  ✓	SOFTENER  *
Max. load	3.0 kg		
Max. rpm / spinning	1000 rpm Default spin speed: 800 rpm		

SPORTSWEAR	-- (cold) / 20 °C - ❄️ (5) / 40 °C DEFAULT TEMPERATURE: 40 °C (1)		
Material / Degree of soiling	<ul style="list-style-type: none"> ➤ Special programme for the washing of sportswear and leisurewear made of microfibre fabrics. ➤ Always observe the textile labels. 		
Detergent dispenser	PRE-WASH  ❄️	MAIN-WASH  ✓	SOFTENER  ❄️
Max. load	3.0 kg		
Max. rpm / spinning	1000 rpm Default spin speed: 800 rpm		

DOWN	-- (cold) / 20 °C - ❄️ (5) / 40 °C DEFAULT TEMPERATURE: 40 °C (1)		
Material / Degree of soiling	<ul style="list-style-type: none"> ➤ Special programme for the washing of washer-safe down; down jackets, down pillows, etc. ➤ For washer-safe down only. ➤ This special programme is also suitable for the washing of machine-washable items filled with synthetic fibres, such as pillows, quilts, duvets, etc. ➤ Always observe the textile labels. 		
Detergent dispenser	PRE-WASH  -	MAIN-WASH  ✓	SOFTENER  ❄️
Max. load	3.0 kg		
Max. rpm / spinning	600 rpm (3) Default spin speed: 600 rpm		

20 °C	The temperature cannot be changed. DEFAULT TEMPERATURE: 20 °C (1)		
Material / Degree of soiling	<ul style="list-style-type: none"> ➤ Special programme for the washing of rarely-used or lightly-soiled textiles or delicates. ➤ This programme is energy saving. ➤ Always observe the textile labels. 		
Detergent dispenser	PRE-WASH  *	MAIN-WASH  ✓	SOFTENER  *
Max. load	6.0 kg		
Max. rpm / spinning	1000 rpm Default spin speed: 800 rpm		

RINSE & SPIN	The temperature cannot be changed. DEFAULT TEMPERATURE: -- (cold), (1)		
Material / Degree of soiling	<ul style="list-style-type: none"> ➤ Programme for the removal of excess water and remaining washing agent from textiles. ➤ Do not use any additional washing agent. ➤ Always observe the textile labels. 		
Detergent dispenser	PRE-WASH  -	MAIN-WASH  -	SOFTENER  *
Max. load	6.0 kg		
Max. rpm / spinning	1000 rpm Default spin speed: 800 rpm		

SPIN	The temperature cannot be changed. DEFAULT TEMPERATURE: -- (cold), (1)		
Material / Degree of soiling	<ul style="list-style-type: none"> ➤ Programme for the removal of excess water from textiles. ➤ You can set the spin speed manually. ➤ Always observe the textile labels. 		
Detergent dispenser	PRE-WASH -	MAIN-WASH -	SOFTENER ⊗ -
Max. load	6.0 kg		
Max. rpm / spinning	1000 rpm Default spin speed: 800 rpm		

Drum Clean	The temperature cannot be changed. DEFAULT TEMPERATURE: 95 °C		
Material / Degree of soiling	<ul style="list-style-type: none"> ➤ For the removing of contaminations and bacterial residues which may accumulate in the appliance after some time, especially then when you mainly use low-temperature-programmes. ➤ For cleaning the drum, you can add a fair amount of chlorine bleach to the washing machine (please observe to the information given by the manufacturer of the chlorine bleach). ➤ Do not use any additional washing agent. ➤ Do not wash any textiles / laundry when using this programme. 		
Detergent dispenser	PRE-WASH -	MAIN-WASH -	SOFTENER ⊗ -
Max. load	0.0 kg		
Max. rpm / spinning	600 rpm Default spin speed: 600 rpm		











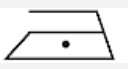

*	Additional functions (options).
✓	Detergent.
-	Selection disabled.

(1)	The suitable washing temperature is indicated on the textile labels of your garments.
(2)	Wash performance test programmes are: ECO 60 °C, full / partial loading, ECO 40 °C, full / partial loading. The actual energy and water consumption can vary depending on the usage of the appliance.
(3)	The spinning speed is limited to 800 rpm or 600 rpm to protect your clothing.
(4)	The programmes « ALLERGY STEAM » and « BABY STEAM CARE » are both suitable for sterilising colourfast laundry / clothing. ⚠ WARNING! To avoid burns and scalds, do not touch the glass of the door or open the detergent compartment during operation! RISK OF BURNS! RISK OF SCALDING!
(5)	20 °C - ❄ = washing temperature: ≤ 20 °C (20 °C or colder)

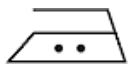
i The programme descriptions listed above are only recommendations, the user can select a suitable programme relevant to their needs.

4.2.1 General textile care symbols

	Hard-wearing textiles		Do not iron
	Easy-care textiles		Damp ironing only
	Washable up to 95 °C		Use intermediate layer
	Washable up to 60 °C		Do not wring out
	Washable up to 40 °C		Do not dry clean
	Washable up to 30 °C		Drying: lying flat
	Hand wash only		Hang up dripping wet
	Dry cleaning only (professional cleaning)		Hang up wet

	Bleaching in cold water allowed		Tumble drying: normal heat
	Do not bleach		Tumble drying: reduced heat
	Ironing up to max. 100 °C		Do not tumble dry
	Ironing up to max. 150 °C		Line dry
	Ironing up to max. 200 °C		Dry cleaning with perchloride, lighter fluid, pure alcohol or R 113 only.
	Dry cleaning with paraffin, pure alcohol or R 113 only		Not machine-washable

- i** The textile care symbols above are examples only. Modifications are possible.
- i** The list above does not claim to be complete.
- i** You can receive further information about the symbols on the textile labels on the webpage of your local consumer advice centre.

4.2.2 Weight of clothes: reference values

CLOTHES	REFERENCE VALUE	CLOTHES	REFERENCE VALUE
Bathrobe	approx. 1600 g	Nightgown	approx. 265 g
Napkin	approx. 130 g	Lingerie	approx. 130 g
Quilt	approx. 930 g	Men's work shirt	approx. 800 g
Sheet	approx. 665 g	Men's Shirt	approx. 265 g
Pillow case	approx. 266 g	Pyjama	approx. 130 g
Tablecloth	approx. 330 g	Blouse	approx. 665 g
Terry towel	approx. 265 g	Men's Underpants	approx. 130 g

- i** The reference values listed above are examples only. Modifications are possible.
- i** The list above does not claim to be complete.



4.3 Additional washing functions / washing options

PROGRAMME	AVAILABLE ADDITIONAL FUNCTIONS (OPTIONS)
COTTON	<ul style="list-style-type: none"> ➤ Temperature setting: up to 95 °C max. ➤ Delay end ➤ Pre-wash ➤ Extra rinse ➤ Spin speed setting: up to 1000 rpm max. ➤ Reload laundry ➤ Child safety lock
COTTON COLOUR	<ul style="list-style-type: none"> ➤ Temperature setting: up to 60 °C max. ➤ Delay end ➤ Pre-wash ➤ Extra rinse ➤ Spin speed setting: up to 1000 rpm max. ➤ Reload laundry ➤ Child safety lock
Eco 40 - 60	<ul style="list-style-type: none"> ➤ Delay end ➤ Spin speed setting: up to 1000 rpm max. ➤ Reload laundry ➤ Child safety lock
MIX	<ul style="list-style-type: none"> ➤ Temperature setting: up to 40 °C max. ➤ Delay end ➤ Pre-wash ➤ Extra rinse ➤ Spin speed setting: up to 1000 rpm max. ➤ Reload laundry ➤ Child safety lock
WOOL	<ul style="list-style-type: none"> ➤ Temperature setting: up to 40 °C max. ➤ Delay end ➤ Extra rinse ➤ Spin speed setting: up to 600 rpm max. ➤ Reload laundry ➤ Child safety lock
QUICK 15'	<ul style="list-style-type: none"> ➤ Temperature setting: up to 40 °C max. ➤ Delay end ➤ Extra rinse ➤ Spin speed setting: up to 800 rpm max. ➤ Reload laundry ➤ Child safety lock

<p>ALLERGY STEAM</p>	<ul style="list-style-type: none"> ➤ Temperature setting: up to 60 °C max. ➤ Delay end ➤ Pre-wash ➤ Extra rinse ➤ Spin speed setting: up to 1000 rpm max. ➤ Reload laundry ➤ Child safety lock
<p>BABY STEAM CARE</p>	<ul style="list-style-type: none"> ➤ Temperature setting: up to 95 °C max. ➤ Delay end ➤ Extra rinse ➤ Spin speed setting: up to 1000 rpm max. ➤ Reload laundry ➤ Child safety lock
<p>DARK WASH</p>	<ul style="list-style-type: none"> ➤ Temperature setting: up to 60 °C max. ➤ Delay end ➤ Pre-wash ➤ Extra rinse ➤ Spin speed setting: up to 1000 rpm max. ➤ Reload laundry ➤ Child safety lock
<p>SPORTSWEAR</p>	<ul style="list-style-type: none"> ➤ Temperature setting: up to 40 °C max. ➤ Delay end ➤ Pre-wash ➤ Extra rinse ➤ Spin speed setting: up to 1000 rpm max. ➤ Reload laundry ➤ Child safety lock
<p>DOWN</p>	<ul style="list-style-type: none"> ➤ Temperature setting: up to 40 °C max. ➤ Delay end ➤ Extra rinse ➤ Spin speed setting: up to 600 rpm max. ➤ Reload laundry ➤ Child safety lock
<p>20 °C</p>	<ul style="list-style-type: none"> ➤ Delay end ➤ Pre-wash ➤ Extra rinse ➤ Spin speed setting: up to 1000 rpm max. ➤ Reload laundry ➤ Child safety lock

RINSE & SPIN	<ul style="list-style-type: none"> ➤ Delay end ➤ Extra rinse ➤ Spin speed setting: up to 1000 rpm max. ➤ Reload laundry ➤ Child safety lock
SPIN	<ul style="list-style-type: none"> ➤ Delay end ➤ Spin speed setting: up to 1000 rpm max. ➤ Reload laundry ➤ Child safety lock
DRUM CLEAN	<ul style="list-style-type: none"> ➤ Delay end ➤ Spin speed setting: up to 600 rpm max. ➤ Reload laundry ➤ Child safety lock

4.4 Programming and starting of a washing programme

1. Load the drum.
2. Fill the detergent(s) into the relevant sections of the dispenser according to the desired programme.
3. Open the tap.
4. Set the desired programme using the ROTARY KNOB. The washing machine is now switched on and in STANDBY MODE.
5. The DISPLAY (A) indicates the duration of the programme (hours : minutes)²⁸.
6. Additionally to the selected programme, further washing functions such as temperature, spin speed, delay, etc. can be selected by pressing the corresponding buttons; s. chapter 4.4.1 SELECTION OF THE ADDITIONAL FUNCTIONS / WASHING OPTIONS.
7. Press the « START / PAUSE » - BUTTON (7) to start the washing programme.
8. The door lock will be activated automatically. The operational status indicator of the door lock «  Door Lock » goes on.
9. When the programme is finished, the displays indicates « **END** » and an acoustic signal sounds²⁹.
10. The door lock is deactivated automatically after approx. 2 minutes. The operational status indicator of the door lock «  Door Lock » goes off.
11. When the programme is finished, always turn the ROTARY KNOB for the programme selection back to « **OFF** » to switch off the appliance completely; see also chapter 4.6 END OF A WASHING PROGRAMME.

²⁸ Depending on model.

²⁹ Depending on model.

- i** It is possible that the current run time of the selected washing programme will be adjusted automatically so that it may vary from the washing time which is indicated on the display.

4.4.1 Selection of the additional washing functions / washing options

FOLLOWING ADDITIONAL WASHING FUNCTIONS CAN BE SELECTED:

- FUNCTION « TEMP. »: SELECTION OF THE WASHING TEMPERATURE
- FUNCTION « DELAY END »: DELAYED PROGRAMME START
- FUNCTION « SPIN »: SELECTION OF THE SPIN SPEED
- FUNCTION « OPTIONS »: PRE-WASH
- FUNCTION « OPTIONS »: EXTRA RINSE
- FUNCTION «  »: CHILD SAFETY LOCK (ON / OFF)

1. Press the corresponding button(s) to select or to modify an additional function.
2. Press the corresponding button(s) once **or** repeatedly, until the indicator of the desired washing function or combination³⁰ is displayed.

- i** If the selected programme cannot be combined with the desired functions, these functions cannot be selected or will be cancelled and the indicators switches off automatically.

FUNCTION « TEMP. » = SELECTION OF THE WASHING TEMPERATURE

- ❖ The temperature of some washing programmes can be selected **individually**; up to the maximum allowed temperature of the selected programme.
- ❖ Each of the washing programmes contains a default temperature.
- To set the temperature of a washing programme individually, press the « **TEMP.** » - BUTTON **repeatedly** until the desired temperature is indicated on the display.
- i** If no temperature is indicated « -- », the appliance washes with cold water.
- i** In some washing programmes the settable temperature range is limited; depending on model.
- i** The « **TEMP.** » - function may not be available for all programmes; see also chapter 4.3 ADDITIONAL WASHING FUNCTIONS / WASHING OPTIONS.

³⁰ Depending on model.

- i** If the selected programme cannot be combined with the desired functions, these functions cannot be selected or will be cancelled and the indicators switches off automatically.

FUNCTION « DELAY END » = DELAYED PROGRAMME START

- ❖ You can set a delayed programme start.
 - ❖ Set the washing programme and the desired additional function and then activate the « DELAY END » - FUNCTION using the « DELAY END » - BUTTON.
- i** You can choose a delay period from 1 hours to 24 hours.
 - i** The delay period has to be longer than the duration of the washing programme **as the set delay time defines the end of the washing programme**. Example: if the duration of the set washing programme is 02:58, the delay period must be set between 03:00 hours and 24:00 hours.
1. Set the washing programme using the rotary knob. Set the desired additional function using the corresponding buttons.
 2. The appliance is on and in STANDBY MODE.
 3. Press the « **TEMP.** » - BUTTON **and** the « **SPIN** » - BUTTON **simultaneously** to **activate** the delayed programme start.
 - i** To deactivate the delayed programme start, press the « **TEMP.** » - BUTTON **and** the « **SPIN** » - BUTTON **simultaneously again**.
 4. Press the « **TEMP.** » - BUTTON **or** the « **SPIN** » - BUTTON repeatedly to decrease or increase the delay period until the desired delay period (desired **end** of the washing programme in h) is indicated on the display.
 - i** Each press of the « **TEMP.** » - BUTTON decreases the delay period by one hour.
 - i** Each press of the « **SPIN** » - BUTTON increases the delay period by one hour.
 5. The programmable delay periods are from 1 hours (min.) to 24 hours (max.).
 6. Press the « START / PAUSE » - BUTTON **after** you have set the delay period. As soon as the count-down time has reached the starting time of the washing programme, the washing programme starts. The display indicates the remaining washing time.
- i** To cancel the programmed delay period **before** pressing the « START / PAUSE » - BUTTON, set another programme using the rotary knob.

- i** If you wish to cancel the delayed programme start **after** pressing the « START / PAUSE » - BUTTON (but **before** the washing programme has started), you have to switch off the appliance using rotary knob (ON / OFF)³¹.
- i** It is possible that the current run time of the selected washing programme will be adjusted automatically so that it may vary from the washing time which is indicated on the display.
- i** The « DELAY END » - FUNCTION may not be available for all programmes; see also chapter 4.3 ADDITIONAL WASHING FUNCTIONS / WASHING OPTIONS.



FUNCTION « SPIN » = SELECTION OF THE SPIN SPEED

- ❖ The spin speed of some washing programmes can be selected **individually**; up to the maximum permitted spin speed of the selected programme.
- ❖ Each of the washing programmes contains a default spin speed.
- To set the spin speed of a washing programme individually, press the « **SPIN** » - BUTTON **repeatedly** until the desired spin speed is indicated on the display.
- i** If spin speed « **0** » has been selected, the final spin speed will be cancelled. Before the programme ends, the appliance drains the water only.
- i** In some washing programmes the settable spin speed is limited; depending on model.
- i** The « **SPIN** » - FUNCTION may not be available for all programmes; see also chapter 4.3 ADDITIONAL WASHING FUNCTIONS / WASHING OPTIONS.
- i** If the selected programme cannot be combined with the desired functions, these functions cannot be selected or will be cancelled and the indicators switches off automatically.

FUNCTION « OPTIONS »: PRE-WASH

- ❖ A pre-wash can be set for some washing programmes to increase the washing effect and remove stains; see also chapter 4.3 ADDITIONAL WASHING FUNCTIONS / WASHING OPTIONS).
- ❖ A pre-wash before a wash programme is particularly suitable for heavily soiled textiles.

³¹ Depending on model.

- ❖ When you activate the « **PRE-WASH** » - FUNCTION, also remember to fill the **pre-wash compartment** of the detergent drawer «  » with detergent; see also chapter 5.2 USE OF THE DISPENSER ff.
- To activate the « **PRE-WASH** » - FUNCTION for a washing programme, press the « **OPTIONS** » - BUTTON **repeatedly** until the operational status indicator of the « **PRE-WASH** » - FUNCTION «  **Prewash** » goes on.
- ❗ The « **PRE-WASH** » - FUNCTION may not be available for all programmes; see also chapter 4.3 ADDITIONAL WASHING FUNCTIONS/ WASHING OPTIONS.
- ❗ If the selected programme cannot be combined with the desired functions, these functions cannot be selected or will be cancelled and the indicators switches off automatically.

FUNCTION « **OPTIONS** »: EXTRA RINSE

- ❖ An extra rinse cycle can be set for some wash programmes: the appliance runs the normal rinse cycle of the set washing programme **again** before it starts the softening cycle. The running time of the washing programme increases accordingly.
- To activate the « **EXTRA RINSE** » - FUNCTION for a washing programme, press the « **OPTIONS** » - BUTTON **repeatedly** until the operational status indicator of the « **EXTRA RINSE** » - FUNCTION «  **Extra Rinse** » goes on.
- ❗ The « **EXTRA RINSE** » - FUNCTION may not be available for all programmes; see also chapter 4.3 ADDITIONAL WASHING FUNCTIONS / WASHING OPTIONS.
- ❗ If the selected programme cannot be combined with the desired functions, these functions cannot be selected or will be cancelled and the indicators switches off automatically.

FUNCTION « » = CHILD SAFETY LOCK (ON / OFF)

- ❖ The appliance is equipped with a CHILD SAFETY LOCK.
- ❗ The CHILD SAFETY LOCK serves to protect your children and disables all operating buttons and all settings of the rotary knob (except « OFF »).

1. The washing machine must be in operation.
2. Press and hold the « **SPIN** » - BUTTON **and** the « **OPTIONS** » - BUTTON for **2 seconds simultaneously**.
3. The operational status indicator of the activated child safety lock «  **Child Lock** » goes on.
4. All operating buttons and all settings of the rotary knob (except « OFF ») are locked.

AUTOMATIC DEACTIVATION OF THE CHILD SAFETY LOCK

1. The child lock is deactivated **automatically** when
 - a) the washing programme is finished.
 - b) the appliance has a malfunction (error codes).
 - c) there is a power failure.
2. The operational status indicator of the child safety lock «  **Child Lock** » goes off.
3. All operating buttons and all settings of the rotary knob are released.

MANUAL DEACTIVATION OF THE CHILD SAFETY LOCK



1. Press and hold the « **SPIN** » - BUTTON **and** the « **OPTIONS** » - BUTTON for **2 seconds simultaneously**.
2. The operational status indicator of the child safety lock «  **Child Lock** » goes off.
3. All operating buttons and all settings of the rotary knob are released.

4.5 Door Lock



⚠ WARNING! If you stop a running programme, the temperature of the water, the laundry and the drum can be very high. Be very careful while removing the laundry. **RISK OF SCALDING! RISK OF BURNS!**

- ❖ The appliance is equipped with an **automatic** door lock.
 - After programme start, the door lock is activated **automatically** and the operational status indicator of the door lock «  **Door Lock** » goes on. The door is locked.
- i** The door is **always** locked while a programme is running. It is not possible to open the door while the door lock indicator is on. **To open the door by force can damage the appliance seriously.**

HOW YOU CAN OPEN THE DOOR MANUALLY

1. The door lock is activated. The operational status indicator of the door lock «  Door Lock » is **on**.
2. Press the « START / PAUSE » - BUTTON if you want to open the door; e. g. to reload laundry.
3. If the running washing programme permits the deactivation of the door lock, the operational status indicator of the door lock **flashes**; requirements: the temperature in the washing drum is **less** than 50 °C and / or the current washing programme **has not progressed too** far.
4. It is very important to check the water level and water temperature inside the drum before opening.
5. The door lock is deactivated **after approx. 2 minutes**. The operational status indicator of the door lock «  Door Lock » goes **off**.
6. You can open the door.

OR

1. The door lock is activated. The operational status indicator of the door lock «  Door Lock » is **on**.
 2. Press the « START / PAUSE » - BUTTON.
 3. If the requirements described in **point 3** above are **not fulfilled**, the appliance does not permit the deactivation of the door lock. The operational status indicator of the door lock does **not flash**, but is on continuously: «  Door Lock ». The door cannot be opened.
 4. **In this case**, turn the rotary knob for the programme selection to the position « **OFF** ». Leave the rotary knob in this position for **at least 3 seconds** to switch off the appliance **and** cancel all settings.
 5. Set the programme « SPIN » using the rotary knob and set the spin speed to « **0** » using the « SPIN » - BUTTON; see also chapter 4.4.1 SELECTION OF THE ADDITIONAL FUNCTIONS / WASHING OPTIONS.
- i** If spin speed « **0** » has been selected, the final spin speed will be cancelled. Before the programme ends, the appliance drains the water only.
6. Press the « START / PAUSE » - BUTTON to start the programme « SPIN ».
 7. When the programme is finished, the displays indicates « **END** » and an acoustic signal sounds³².
 8. The door lock is deactivated automatically after approx. 2 minutes. The operational status indicator of the door lock «  Door Lock » goes **off**.

³² Depending on model.

9. When the programme is finished, always turn the ROTARY KNOB for the programme selection back to « **OFF** » to switch off the appliance completely; see also chapter 4.6 END OF A WASHING PROGRAMME.
10. It is very important to check the water level and water temperature inside the drum before opening.
11. You can open the door.

i If the door lock will not be released and the door cannot be opened, the temperature inside the washing drum is **more than 50 °C** or the current washing programme has **progressed too far**.

NOTICE! It is not possible to open the door while the door lock indicator is on. **Do not** open the door by force. To open the door by force can damage the appliance seriously. **RISK OF DAMAGE!**

NOTICE! Any damage to the appliance and / or the door caused by forcible opening of the door are not subject to the guarantee or the warranty!

NOTICE! If there is a lot of foam or water in the drum, open the door very carefully. Use a dry cloth to prevent foam and / or water from leaking out of the drum while the door of the appliance is opened.

4.6 End of a washing programme

- ❖ When a programme has ended, the displays indicates « **END** ».
- ❖ After 2 minutes **without** using any operating buttons, the programme is switched off automatically.³³
- ❖ The door lock is deactivated **after approx. 2 minutes**.

1. When a programme is finished, the displays indicates « **END** » and an acoustic signal sounds³⁴.
2. The door lock is deactivated automatically after approx. 2 minutes. The operational status indicator of the door lock «  **Door Lock** » goes **off**.
3. When the programme is finished, always turn the ROTARY KNOB for the programme selection back to « **OFF** » to switch off the appliance completely.
4. Close the water tap.
5. Open the door and remove the laundry.
6. Leave the door and the detergent dispenser slightly opened, so the moisture can escape completely.

³³ Depending on model.

³⁴ Depending on model.

4.7 Selection of a new washing programme / washing function

- ❖ You must **switch off** the appliance first to cancel the old settings and to be able to make new settings.
- 1. During a washing cycle, turn the rotary knob for the programme selection to the position the « **OFF** ». Leave the rotary knob in this position for **at least 3 seconds** to switch off the appliance **and** cancel all settings.
- 2. Set a **new programme** and new washing functions if desired.
- 3. If needed, set a new spin speed.
- 4. Please note: **do not** add more detergent.
- 5. Press the « **START / PAUSE** » - BUTTON to start the new programme.

4.8 Reload laundry

⚠ WARNING! If you stop a running programme, the temperature of the water, the laundry and the drum can be very high. Be very careful while removing the laundry. **RISK OF SCALDING! RISK OF BURNS!**

- i** It is very important to check the water level and the temperature of the water in the washing drum before opening the door.

TO RELOAD LAUNDRY DURING A RUNNING PROGRAMME, PROCEED AS FOLLOWS

1. Press the « **START / PAUSE** » - BUTTON once. The washing cycle is interrupted.
 2. If the running washing programme permits the deactivation of the door lock, the operational status indicator of the door lock **flashes**; requirements: the temperature in the washing drum is **less** than 50 °C and / or the current washing programme **has not** progressed **too** far.
 3. The door lock is deactivated automatically after approx. 2 minutes. The operational status indicator of the door lock «  **Door Lock** » goes off.
 4. Open the door
 5. Reload the laundry and close the door.
 6. Press the « **START / PAUSE** » - BUTTON to reactivate the programme.
- i** If the door lock will not be released and the door cannot be opened, the temperature inside the washing drum is more than 50 °C or the current washing programme has progressed too far.

NOTICE! It is not possible to open the door while the door lock indicator is on. **Do not** open the door by force. To open the door by force can damage the appliance seriously. **RISK OF DAMAGE!**

NOTICE! Any damage to the appliance and / or the door caused by forcible opening of the door are not subject to the guarantee or the warranty!

NOTICE! If there is a lot of foam or water in the drum, open the door very carefully. Use a dry cloth to prevent foam and / or water from leaking out of the drum while the door of the appliance is opened.

4.9 Unbalance protection

- ❖ The appliance is equipped with an unbalance protection to avoid strong vibrations of the appliance during spinning.
- Before starting spinning the appliance needs a certain period to space the laundry evenly.
- If the laundry is not spaced evenly in the drum, the spin speed can be decreased³⁵ to avoid strong vibrations of the appliance due to unbalance.
- If the laundry load in the appliance is too low to reach a balance of the drum, the spin cycle may not start. Then you have to reload laundry; s. chapter 4.8 RELOAD LAUNDRY.

³⁵ Depending on model / washing programme.

5. Instructions for proper use

NOTICE! Always observe the textile labels.

5.1 Detergent

Choose your detergent relevant to the laundry you wish to wash (cotton, wool, synthetic etc.), the temperature and the level of contamination; otherwise, a strong formation of bubbles may occur. Always observe the dosage instructions on the packaging of the detergent. Bleachers are alkaline and may damage your clothing. Use as less detergent as necessary. Powdery detergents may remain in your clothing, so rinse them thoroughly.

If you use too much detergent or if the water-temperature is too low, the detergent will not dissolve completely; so residuals of the detergent may remain in the clothing, the hoses and the appliance itself. Customise the washing procedures relevant to the grade of contamination of the laundry, your local water hardness and the information given on the packaging of your detergent. For information about the water hardness, ask your local water supplier. Store your detergents in a safe and dry place **out of the reach of children.**

5.2 Use of the dispenser

Observe the dosage instructions on the packaging of the detergent. The proper dosage depends on:



- type and degree of soiling.
- quantity of the laundry.
- i** Half load: 3/4 of the detergent used for full load.

- i** Minimum load (approx. 1 kg): 1/2 of the detergent used for full load.

- Your water supplier will inform you about the water hardness of your water. Soft water requires less detergent than hard water.
- If you use too much detergent, a strong formation of foam may occur which can reduce the efficiency of the appliance. If the appliance detects too much foam, it may prevent spinning.
- Using an insufficient quantity of detergent can cause calcification of the heating system, the drum and the hoses.

5.2.1 The different compartments of the dispenser

❖ The dispenser is separated in three compartments:

THE PRE-WASH COMPARTMENT	
Detergent for Pre-Wash.	
THE MAIN-WASH COMPARTMENT	
<ul style="list-style-type: none">➤ Detergent for Main-Wash.➤ Stain removers.➤ Water softener (Water hardness class 4).	
THE SOFTENER COMPARTMENT	
<ul style="list-style-type: none">➤ Softeners.➤ Liquid starches.➤ Fill up to MAX-mark only!	

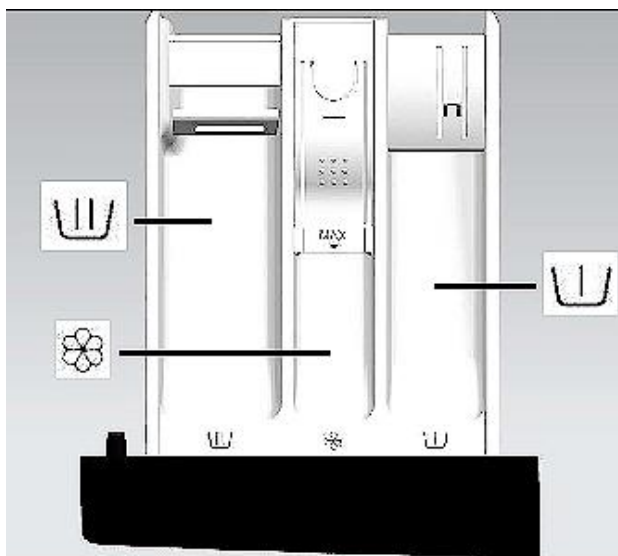

(fig. similar)

5.2.2 How to use detergents and additives

- You can use liquid detergents for programmes including pre-wash (depending on model), but - in such a case - you have to use washing powder for main-wash.
- Do not use any liquid detergent if you have selected the « DELAY » - FUNCTION.
- Use a laundry ball or bag³⁶ to avoid dosing problems when using highly-concentrated detergents.
- Only use descaling agents which are suitable to be used in a washer. Descaling agents can contain substances which will damage parts of the appliance.
- Only use bleaching agents and dyes which are suitable to be used in a washer. bleaching agents and dyes can contain substances which will damage parts of the appliance.
- Never use solvents such as turpentine, petroleum ether etc.

WHEN YOU USE STARCH

1. Only use starch which is suitable to be used in a washer.
2. Wash the laundry using the desired programme.
3. Prepare the starch relevant to the instructions of its packaging.
4. Select the PROGRAMME « RINSE & SPIN » and start it.

³⁶ Not included in delivery.

5. Pull the dispenser until you can see approx. 3 cm of the main-wash compartment.
6. Pour the starch-solution into the main-wash compartment while the water is running into the dispenser.
7. If some starch should have remained in the dispenser after programme end, clean the dispenser.

5.3 Preparation of the laundry

1. Empty all pockets of each piece of your laundry.
2. Classify the laundry relevant to the labels: cotton, blended fabric, synthetic, silk, wool, man-made fibres.
3. **Not suitable** to be washed in a washer are:
 - a. ties, waistcoats, coats and clothes, which will shrink easily and clothing with components such as stickers, lace etc.
 - b. Crease-resistant clothing, clothing with imprints or lamination.
 - c. Crease-resistant silk, clothing with fur components, fur.
 - d. Clothing, which loose colour easily, e.g. gowns or traditional costumes.
 - e. Clothing contaminated **with gas, petrol, paint thinner or alcohol etc.**
 - f. Waterproof objects, e.g. skiing suits, sleeping bags, rain coats etc.
4. Wash clothing of different size together; so you maximise the efficiency of the appliance.
5. Wash delicate clothes separately. Select a gentle programme for silk and wool.
6. Remove hooks and other fastening materials from curtains.
7. Wash clothing with buttons or embroideries inside out.
8. Close zippers, buttons and hooks. Tie loose ribbons.
9. Wash clothing, which will release fluffs easily, separately and inside out.
10. Put bras into pillow cases so they cannot damage the drum.
11. Wash quite delicate and small clothing in wash bags (commercially available).
12. When you wish to wash a single, large piece (e.g. a jacket or jeans), an imbalance in the drum may be generated. Always add 1 or 2 other pieces of laundry to ensure proper operation.
13. Remove dust, mud and animal hair from the laundry.
14. Wash baby-wear and clothes a baby may come in contact with separately to reduce the risk of infection. Increase the rinsing cycles to wash out the detergent completely if necessary.
15. Do not leave any laundry in the washer for a longer period of time; otherwise, the laundry becomes musty and will mould.

6. Environmental protection

6.1 Environmental protection: disposal

- ❖ Appliances bearing this symbol «  » must not be disposed of together with household waste throughout the EU. To prevent potential damage to the environment or human health from uncontrolled waste disposal and to promote the sustainable reuse of material resources, responsibly supply the appliance to a recycling centre.

6.2 Environmental protection: energy saving

- ❖ Try to load the appliance up to its particular maximum capacity. Little loads are uneconomical.
- ❖ Modern detergents allow washing at lower washing temperatures (e.g. 20 °C). Use appropriate temperature settings to save energy.
- ❖ Ensure that the installation room is well ventilated.

7. Cleaning and maintenance

⚠ DANGER! Never touch the power plug, the power switch or other electrical components with wet or damp hands. RISK OF ELECTRIC SHOCK!

⚠ WARNING! Disconnect the appliance from the mains before cleaning and/or maintenance. RISK OF ELECTRIC SHOCK!

⚠ WARNING! Remove possible dust accumulation at the power plug, at the safety power socket and at all plug connectors **regularly**. RISK OF FIRE!

⚠ CAUTION! Ensure before cleaning and maintenance that the water and the drum have cooled down completely. RISK OF SCALDING! RISK OF BURNS!

NOTICE! Clean the appliance and its components **regularly**.

- i** Take off all rings and bracelets before cleaning or maintenance; otherwise, you will damage the surface or the drum of the appliance.

DETERGENTS

- **Do not use** any harsh, abrasive and aggressive detergents.
- **Do not use** any abrasive detergents!
- **Do not use** any organic detergents!³⁷
- **Do not use** essential oils!
- **Never** use solvents.

NOTICE! Any damage that is caused to the appliance by a cleaning product will not be fixed free of charge, even if the guarantee period of the appliance is still valid.

HOUSING

- Use a neutral, diluted detergent.
- Do not use any harsh, abrasive and aggressive detergents.
- Do not use any solvents.

CONTROL PANEL

- Use a damp cloth and a mild detergent suitable for the material only to clean the control panel.
- Never spray cleaner on the control panel directly; it can damage the control panel.

DRUM

- Remove any rust, e.g. from metal-made objects in your laundry, immediately with a chlorine-free detergent.
- Never use wire wool.

DOOR SEALS

- Clean the door and the door seal after **each** washing cycle using a soft cloth.
- Remove any foreign objects which got stuck in the door seal immediately.

³⁷ Detergents such as vinegar, citric acid etc.

7.1 Cleaning of the dispenser

1. Open the dispenser (**A**).
2. Press down the cover (**B**) in the fabric softener compartment (**C**) carefully and remove the dispenser (**A**); s. fig. below.

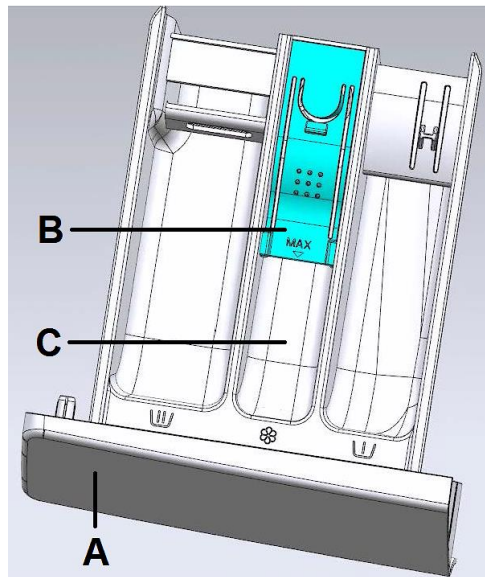

A	DISPENSER
B	COVER
C	FABRIC SOFTENER COMPARTMENT

3. Remove the cover (B) of the fabric softener compartment (C); s. fig. below.

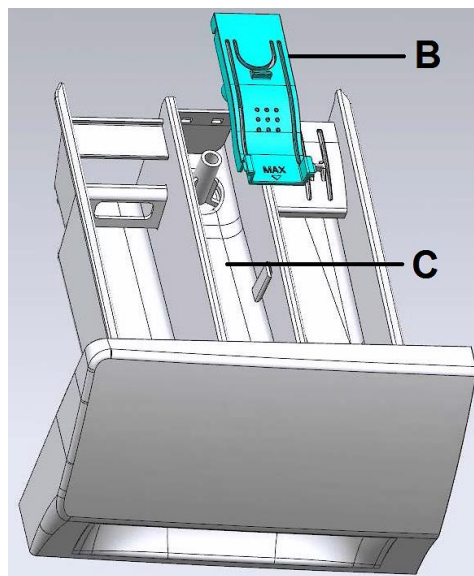

4. Clean all parts under running water.
5. Reinstall the cover on the fabric softener compartment properly.
6. Insert the dispenser into its recess properly.

7.2 Cleaning / Removing of the drain pump filter

- ❖ We strongly recommend to clean the drain pump filter regularly (**monthly**).
- i** You have to clean the drain pump filter if the appliance does not drain the water properly or does not run the spinning programme.
- i** You have to clean the drain pump filter if the pump is blocked by any foreign object (e.g. buttons, coins etc.).

⚠ WARNING! Do not clean the drain pump filter while the washing machine is in operation! Switch off the appliance and disconnect it from the mains **before**.

⚠ WARNING! If there is hot water in the washing machine, ensure before residual water drainage that the water has cooled down completely. **RISK OF SCALDING! RISK OF BURNS!**

1. **Switch off the appliance and disconnect it from the mains.**
2. Insert a flathead screwdriver or a key³⁸ into the small opening of the bottom cover panel carefully to open the cover. Flap it away towards the front. Remove the cover.³⁹

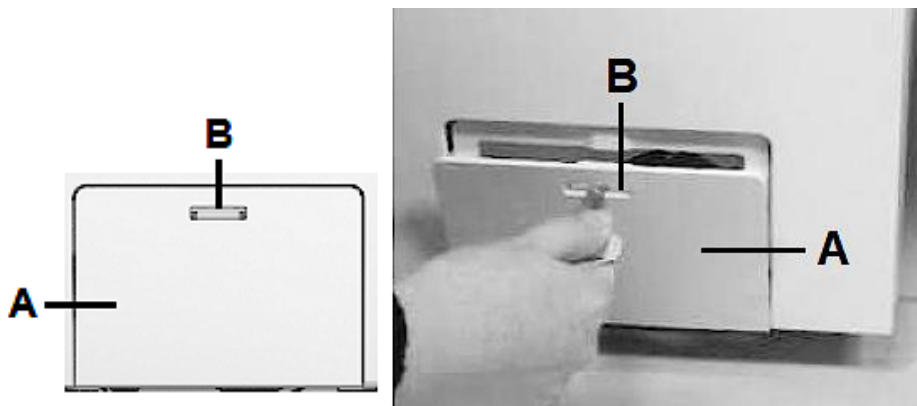

3. Place a container in front of the opening.
4. Open the drain pump filter (**C**), but do not remove it completely. Rotate the drain pump filter (**C**) in **anti-clockwise** direction until the water begins to run; s. fig. below.

³⁸ Key or flathead screwdriver are **not included** in the scope of delivery.

³⁹ Depending on model.

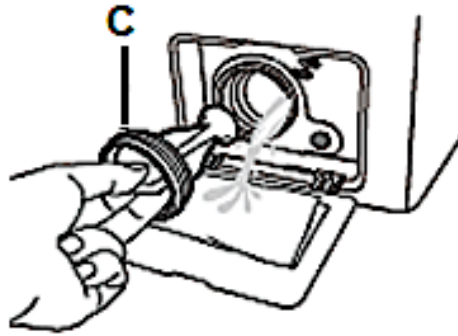

Fig. similar: fig. serve as an example only.

5. Wait until the water has drained completely.
6. Unscrew the drain pump filter completely and remove it.
7. Clean the drain pump filter.
8. Depending on model, check that the pump rotor can move freely.
9. Insert the drain pump filter and screw it in as far as possible in **clockwise direction**; s. fig. below.

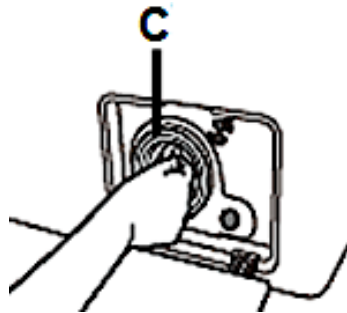

Fig. similar: fig. serve as an example only.

10. Check that the drain pump filter is installed properly.
11. Install the cover panel.

7.3 Residual water drainage

1. **Switch off the appliance and disconnect it from the mains.**
2. Remove the cover panel of the drain pump filter.
3. Place a container in front of the opening.
4. Open the drain pump filter, but do not remove it completely. Rotate the drain pump filter in anti-clockwise direction until the water begins to run.
5. Wait until the water has drained completely.
6. Unscrew the drain pump filter completely and remove it.
7. Carefully tilt the appliance forward so the water can be drained.
8. Insert the drain pump filter and screw it in as far as possible in clockwise direction.
9. Check that the drain pump filter is installed properly.
10. Install the cover panel.

⚠ WARNING! Ensure before residual water drainage that the water has cooled down completely. RISK OF SCALDING! RISK OF BURNS!

7.4 Cleaning of the water inlet valve

- ❖ The water inlet valve should be cleaned **at least** once every six months.
- ❖ The water inlet valve has to be cleaned, when it is not or improperly supplied with water with the tap opened.

1. Close the water tap.
2. Disconnect the appliance from the mains (unplug).
3. Remove the water inlet hose from the **tap**.
4. Clean the internal filter and reconnect the water inlet hose to the tap.
5. Remove the water inlet hose from the washing machine.
6. Remove the filter (**A**) from the water valve (**B**) using a universal pliers; s. fig. below.

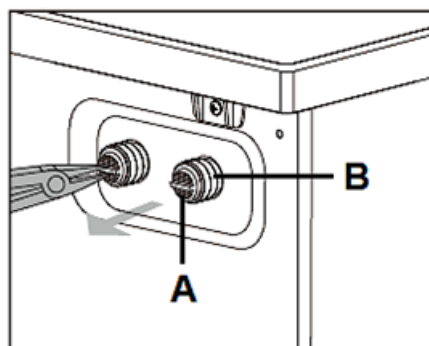

Fig. similar: fig. serve as an example only.

A	FILTER
B	VALVE OF THE WATER INLET

7. Clean the filter using some water and a toothbrush.
8. Reinstall the filter properly.
9. Reconnect the water inlet hose to the appliance again.
10. Open the tap and make sure that the connections (hose - tap / hose - washing machine) are properly installed and watertight.

7.5 Programme « DRUM CLEAN »

- ❖ Contaminations and bacterial residues may accumulate in the washing drum and / or hoses of the appliance after some time, especially then you mainly use low temperature programmes.
- i** The washing drum should be cleaned **at least once a month**.
- i** The programme « DRUM CLEAN » cleans the outside and inside of the washing drum.
- i** For cleaning the drum, you can add a fair amount of chlorine bleach to the washing machine (**please always observe to the information given by the manufacturer of the chlorine bleach**).
- i** **Do not** use any additional washing agent.
- i** **Do not wash any textiles / laundry when using this programme.**

HOW TO START THE PROGRAMME « DRUM CLEAN »

- 1 Open the tap.
- 2 Close the door of the appliance
- 3 Set the programme « DRUM CLEAN » using the ROTARY KNOB. The washing machine is now switched on and in STANDBY MODE.
- 4 Press the « START / PAUSE » - BUTTON to start the programme.

7.6 "Frozen" appliance

IF THE AMBIENT TEMPERATURE IS LOWER THAN 0 °C AND THE APPLIANCE HAS BEEN FROZEN, PROCEED AS DESCRIBED BELOW.

1. Disconnect the appliance from the mains.
2. Close the water tap.
3. Wash the tap with warm water (approx. 50 °C) so you can take the water inlet hose off. You can also use a warm cloth (approx. 50 °C) at the junction between the water tap and the water inlet hose (**B**) to loosen the water inlet hose; s. fig. below.

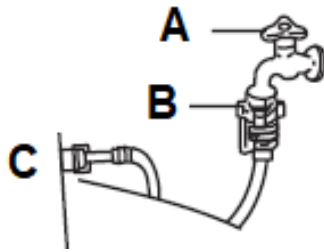

A	TAP
B	JUNCTION BETWEEN TAP AND WATER INLET HOSE
C	WATER INLET HOSE

4. Take off the hose and immerse it in warm water (approx. 50 °C); s. fig. below.



5. Pour warm water (2 - 3 litres / approx. 50 °C) into the drum and wait approx. 10 minutes; s. fig. below.

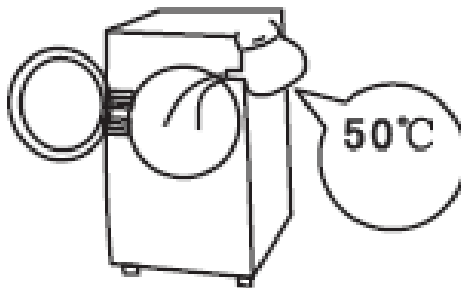

6. Reconnect the water inlet hose to the tap and check, that the water inlet and the water drain works properly.
7. When you operate the appliance again, the ambient temperature **must be higher than 0 °C**.

8. Trouble shooting

⚠ DANGER! Never try to repair the appliance yourself. Improper repairs or manipulating of the electric components of the appliance can endanger the life and health of the user. **RISK OF ELECTRIC SHOCK! RISK OF FIRE!**

8.1 Checklist

MALFUNCTION	
POSSIBLE CAUSE(S)	MEASURE(S)
THE APPLIANCE DOES NOT WORK AT ALL.	
<ol style="list-style-type: none"> 1. The plug of the appliance is not connected to the socket. 2. The plug has become loose. 3. The socket is not supplied with energy. 4. The fuse is switched off. 5. The voltage is too low. 	<ol style="list-style-type: none"> 1. Connect the appliance to the mains properly. 2. Check the plug. 3. Check the corresponding socket by connecting it with another appliance. 4. Check the fuse box. 5. Compare the data on the model plate with the data of your energy supplier.
PROGRAMMES ARE NOT STARTED.	
<ol style="list-style-type: none"> 1. Door is not closed properly. 2. No water supply. 3. START / PAUSE button is pressed. 4. ON / OFF button is not pressed. 	<ol style="list-style-type: none"> 1. Close the door properly. 2. Check the water supply. 3. Check your settings. 4. Press the ON / OFF button.
FAULTY HEATING.	
<ol style="list-style-type: none"> 1. Heater defective. 	<ol style="list-style-type: none"> 1. The appliance can wash but not heat. Please contact your aftersales service immediately.

MALFUNCTION	
POSSIBLE CAUSE(S)	MEASURE(S)
INDICATORS / DISPLAY DO NOT WORK.	
<ol style="list-style-type: none"> 1. No energy supply. 2. Circuit board damaged. 3. Wiring harness damaged. 	<ol style="list-style-type: none"> 1. Check the energy supply. 2. Please contact your aftersales service. 3. Check the wiring harness (please contact your aftersales service if necessary).
SOME DETERGENT LEFT IN THE CONTAINER.	
<ol style="list-style-type: none"> 1. Accumulated, damp detergent. 	<ol style="list-style-type: none"> 1. Clean the container. <ul style="list-style-type: none"> ➤ Use liquid detergents. ➤ Use detergents suitable for washers only.
UNSATISFACTORY WASHING RESULTS.	
<ol style="list-style-type: none"> 1. Heavily-contaminated laundry. 2. Wrong amount of detergent. 	<ol style="list-style-type: none"> 1. Select a suitable programme. 2. Choose the proper amount of detergent (look at the information on the packaging of your detergent).
ABNORMAL NOISE / SEVERE VIBRATIONS	
<ol style="list-style-type: none"> 1. The shipping bolts are still in the appliance. 2. The appliance is not installed and / or adjusted properly. 3. Foreign objects are in the appliance. 4. Load is too low. 5. The laundry has accumulated at one side of the drum. 6. Laundry which cannot be spaced is in the drum. 	<ol style="list-style-type: none"> 1. Remove the shipping bolts. 2. Install and / or adjust the appliance properly. 3. Remove any foreign objects. 4. Load the appliance properly. 5. Space the laundry. 6. Remove the pieces which cannot be spaced.

i If the appliance has a malfunction not noted on the schedule above or if you have checked all items on the above schedule but the problem still exists, please contact the aftersales service.

8.2 Error codes

ERROR CODE	POSSIBLE CAUSE(S)	MEASURE(S)
<p>F 01</p> <p>Problems with the water inlet.</p>	<ol style="list-style-type: none"> 1. Water tap closed. 2. Water pressure too low. 3. Water inlet hose is frozen. 4. Filter is blocked. 	<ol style="list-style-type: none"> 1. Open the water tap. 2. Wait some time. 3. Defrost the water inlet hose. 4. Remove the filters and clean them.
<p>F 03</p> <p>Problems with the water outlet.</p>	<ol style="list-style-type: none"> 1. The « START / PAUSE » - button is pressed and the programme is paused. 2. Water drain hose was installed too high. 3. Water drain hose is frozen. 4. Water drain hose is blocked. 5. Water discharge is blocked. 6. Drain pump filter is blocked. 	<ol style="list-style-type: none"> 1. Press « START / PAUSE » - button again to reactivate the set programme. 2. Max. height 125 cm. 3. Defrost the water drain hose. 4. Remove the blockage and clean the hose. 5. Remove the blockage and clean the water discharge. 6. Remove the drain pump filter and clean it.
<p>F 04 / F 05 F 06 / F 07 F 23</p> <p>The display indicates one of the error codes above.</p>	<ol style="list-style-type: none"> 1. Failure of the electronic module. 	<ol style="list-style-type: none"> 1. Turn the rotary knob to position « OFF » for at least 3 seconds to switch off the appliance. Set a program; e.g. « SPIN ». When the display no longer indicates an error code, press the « START / PAUSE » - BUTTON to start the programme. <p>i If the problem cannot be solved, switch off and unplug the appliance, close the water tap and contact the aftersales service.</p>

ERROR CODE	POSSIBLE CAUSE(S)	MEASURE(S)
F 24	1. Water level reaches overflow level.	<p>1. Turn the rotary knob to position « OFF » for at least 3 seconds to switch off the appliance. Set the programme « SPIN » (and Spin Speed = 0) to drain the water. You can start a new programme when the display no longer indicates an error code.</p> <p>i If the problem cannot be solved, switch off and unplug the appliance, close the water tap and contact the aftersales service.</p>
F 13	1. Door lock problems.	<p>1. Start a programme for 20 seconds. Press the « START / PAUSE » - BUTTON and wait 2 minutes until the door lock is deactivated automatically. Open and close the door. When the display no longer indicates an error code, press the « START / PAUSE » - BUTTON to restart the programme.</p> <p>i If the problem cannot be solved, switch off and unplug the appliance, close the water tap and contact the aftersales service.</p>

ERROR CODE	POSSIBLE CAUSE(S)	MEASURE(S)
F 14	1. Door opening alarm.	2. Press the « START / PAUSE » - BUTTON. The appliance tries to open the door. The error code remains until the door lock is deactivated. Or turn the rotary knob to position « OFF » for at least 3 seconds to switch off the appliance. Start a programme. The error code goes off.
Unb	<p>1. Unbalance alarm: laundry in the drum is not distributed.</p> <p>2. Unbalance alarm: too little laundry. If the laundry load in the appliance is too low to reach a balance of the drum, the spin cycle may not start. Then you have to reload laundry.</p>	<p>1. Turn the rotary knob to position « OFF » for at least 3 seconds to switch off the appliance. Open the appliance. Remove the laundry, shake it out and put it back into the drum. Set the programme « SPIN » and start the programme.</p> <p>i If the problem cannot be solved, switch off and unplug the appliance, close the water tap and contact the aftersales service.</p> <p>2. Turn the rotary knob to position « OFF » for at least 3 seconds to switch off the appliance. Open the appliance. Reload laundry and start a programme.</p> <p>i If the problem cannot be solved, switch off and unplug the appliance, close the water tap and contact the aftersales service.</p>

i If you have checked all items on the above schedule but the problem still exists, please contact the aftersales service.

9. Technical data

TECHNICAL DATA*	
Type	Washing Machine
Control system	Electronic
Max load	6.0 kg
Energy efficiency class ¹	E
Annual energy consumption ²	70.3 kWh
Energy consumption per washing cycle ³	0.703 kWh
Rated power input / off	0.49 W
Rated power input / standby mode	-
Water consumption per washing cycle ³	36.00 l
Spinning efficiency class ⁶	C
Max. spinning rotation	1000 rpm
Residual moisture	60 %
Programme time ³	198 min.
Programme time ⁴	156 min.
Programme time ⁵	156 min.
Noise emission / spinning ^{3,7}	B / 76 dB(A) re 1 pW
Power	1800 W
Interior	Stainless steel
Programmes	15 (Allergy steam Care / Baby Steam Care / Cotton / Cotton Colour / ECO 40 - 60 / Mix / Wool / Quick 15' / Dark Wash / Sportswear / Down / 20 °C / Rinse & Spin / Spin / Drum Clean
ECO function	✓
Operation	Push buttons
Unbalance protection	✓
Delayed programme start	✓
Adjustable feet	✓
Child lock	✓
Dimensions H*W*D in cm	85.00*59.50*46.00
Weight net / gross	55.00 kg / 57.00 kg

❖ Technical modifications reserved.

*	According to Regulation (EU) No. 2019/2014
1	On a scale from A (highest efficiency) to G (lowest efficiency) according to the new EU standard.

2	Based on 100 standard-washing cycles. The actual energy and water consumption depend on the type and use of the appliance.
3	Standard programme ECO 40 - 60 / fully loaded.
4	Standard programme ECO 40 - 60 / partially loaded (half).
5	Standard programme ECO 40 - 60 / partially loaded (quarter).
6	From A (highest) to G (lowest).
7	From A (highest) to D (lowest).

10. Waste management

1. While unpacking, the packaging materials (polythene bags, polystyrene pieces, etc.) should be kept away from children and pets. **CHOKING HAZARD!**
2. Old and unused appliances must be sent for disposal to the responsible recycling centre. Never expose to open flames.
3. Before you dispose of an old appliance, **render it inoperative**. Unplug the appliance and cut off the entire power cord. Dispose of the power cord and the plug immediately.
4. **Remove the door completely** so children are not able to get into the appliance as this endangers their lives!
5. Dispose of any paper and cardboard into the corresponding containers.
6. Dispose of any plastics into the corresponding containers.
7. If suitable containers are not available at your residential area, dispose of these materials at a suitable municipal collection point for waste-recycling.
8. Receive more detailed information from your retailer or your municipal facilities.



Materials marked with this symbol are recyclable.



Please contact your local authorities to receive further information.

11. Guarantee conditions

This appliance includes a 24-month guarantee **for the consumer** given by the manufacturer, dated from the day of purchase, referring to its flawless material-components and its faultless fabrication. The consumer is accredited with both the dues of the guarantee given by the manufacturer and the vendor's guarantees. These are not restricted to the manufacturer's guarantee.

Any guarantee claim has to be made **immediately after the detection and within 24 months** after the delivery to the first ultimate vendee. The guarantee claim has to be verified by the vendee by submitting a proof of purchase including the date of purchase and/or the date of delivery.

The guarantee does not establish any entitlement to withdraw from the purchase contract or for a price reduction. Replaced components or exchanged appliances demise to us as our property.

The guarantee claim does not cover:

1. fragile components as plastic, glass or bulbs;
2. minor modifications of the PKM-products concerning their authorised condition if they do not influence the utility value of the product;
3. damage caused by handling errors or false operation;
4. damage caused by aggressive environmental conditions, chemicals, detergents;
5. damage caused by non-professional installation and haulage;
6. damage caused by non common household use;
7. damages which have been caused outside the appliance by a PKM-product unless a liability is forced by legal regulations.

The validity of the guarantee will be terminated if:

1. the prescriptions of the installation and operation of the appliance are not observed.
2. the appliance is repaired by a non-professional.
3. the appliance is damaged by the vendor, the installer or a third party.
4. the installation or the start-up is performed inappropriately.
5. the maintenance is inadequately or incorrectly performed.
6. the appliance is not used for its intended purpose.
7. the appliance is damaged by force majeure or natural disasters, including, but with not being limited to fires or explosions.

The guarantee claims neither extend the guarantee period nor initiate a new guarantee period. The geographical scope of the guarantee is limited with respect to appliances, which are purchased and used in Germany, Austria, Belgium, Luxembourg and the Netherlands.

PKM

August 2014



**Sie finden alle Informationen zum Kundendienst
auf der Einlage in dieser Bedienungsanleitung.**

**Aftersales service information
on the leaflet inside this instruction manual.**

Änderungen vorbehalten	Subject to alterations
STAND	UPDATED
15.01.2021	01/15/2021