



**BOSCH**



Register your  
new device on  
MyBosch now and  
get free benefits:  
[bosch-home.com/  
welcome](https://www.bosch-home.com/welcome)

# Waschmaschine

**WAU28P40**

**[de]**      Gebrauchs- und Montagean-  
leitung

# Inhaltsverzeichnis

<b>Sicherheit</b> .....	<b>4</b>	Wäsche sortieren .....	37
Allgemeine Hinweise .....	4	Verschmutzungsgrade .....	37
Bestimmungsgemäßer Gebrauch .....	4	Pflegekennzeichen auf den Pflegetiketten .....	37
Einschränkung des Nutzerkreises .....	5	<b>Waschmittel und Pflegemittel</b> .....	<b>38</b>
Sichere Installation .....	5	Waschmittelempfehlung .....	38
Sicherer Gebrauch .....	8	Waschmitteldosierung .....	39
Sichere Reinigung und Wartung ....	10	<b>Grundlegende Bedienung</b> .....	<b>39</b>
<b>Sachschäden vermeiden</b> .....	<b>12</b>	Gerät einschalten .....	39
<b>Umweltschutz und Sparen</b> .....	<b>13</b>	Programm einstellen .....	40
Verpackung entsorgen .....	13	Programmeinstellungen anpassen .....	40
Energie und Ressourcen sparen ...	13	Programmeinstellungen speichern .....	40
Energiesparmodus .....	14	Wäsche einlegen .....	40
<b>Aufstellen und Anschließen</b> .....	<b>14</b>	Waschmittel und Pflegemittel einfüllen .....	41
Gerät auspacken .....	14	Programm starten .....	41
Lieferumfang .....	15	Wäsche nachlegen .....	41
Anforderungen an den Aufstellort .....	15	Programm abbrechen .....	42
Transportsicherungen entfernen ....	16	Wäsche entnehmen .....	42
Gerät anschließen .....	18	Gerät ausschalten .....	42
Gerät ausrichten .....	19	<b>Kindersicherung</b> .....	<b>42</b>
<b>Kennenlernen</b> .....	<b>20</b>	Kindersicherung aktivieren .....	42
Gerät .....	20	Kindersicherung deaktivieren .....	42
Waschmittelschublade .....	21	<b>Intelligentes Dosiersystem</b> .....	<b>43</b>
Bedienelemente .....	21	Dosierbehälter befüllen .....	43
Bedienlogik .....	21	Inhalt der Dosierbehälter .....	44
<b>Display</b> .....	<b>23</b>	Basisdosiermenge .....	44
<b>Tasten</b> .....	<b>26</b>	<b>Home Connect</b> .....	<b>44</b>
<b>Programme</b> .....	<b>29</b>	Home Connect Einstellungen .....	45
<b>Zubehör</b> .....	<b>35</b>	Gerät mit WLAN-Heimnetzwerk (Wi-Fi) mit WPS-Funktion verbinden .....	45
<b>Vor dem ersten Gebrauch</b> .....	<b>35</b>	Gerät mit WLAN-Heimnetzwerk (Wi-Fi) ohne WPS-Funktion verbinden .....	45
Leerwaschgang starten .....	35	Gerät mit der Home Connect App verbinden .....	46
<b>Wäsche</b> .....	<b>36</b>		
Wäsche vorbereiten .....	36		

Wi-Fi am Gerät aktivieren .....	46
Wi-Fi am Gerät deaktivieren .....	47
Software Update.....	47
Netzwerkeinstellungen des Geräts zurücksetzen .....	47
Datenschutz.....	47
Konformitätserklärung .....	48

## **Grundeinstellungen ..... 49**

Übersicht der Grundeinstellungen .....	49
Grundeinstellungen ändern.....	49

## **Reinigen und Pflegen ..... 50**

Tipps zur Gerätepflege.....	50
Trommel reinigen .....	50
Waschmittelschublade reinigen ....	50
Entkalken.....	52
Laugenpumpe reinigen .....	52
Wasserablaufschlauch am Siphon reinigen .....	54
Sieb im Wasserzulauf reinigen.....	55

## **Störungen beheben ..... 57**

Fehlercode / Fehleranzeige / Signal.....	57
Funktionsstörungen .....	60
Geräusche .....	63
Ergebnisproblem .....	64
Home Connect Problem.....	66
Undichtigkeit.....	66
Gerüche.....	67
Notentriegelung .....	68

## **Transportieren, Lagern und Entsorgen ..... 68**

Gerät demontieren .....	68
Transportsicherungen einsetzen ....	68
Gerät erneut in Betrieb nehmen.....	69
Altgerät entsorgen.....	69

## **Kundendienst ..... 70**

Erzeugnisnummer (E-Nr.) und Fertigungsnummer (FD).....	70
AQUA-STOP-Garantie.....	71

<b>Verbrauchswerte .....</b>	<b>72</b>
------------------------------	-----------

<b>Technische Daten .....</b>	<b>72</b>
-------------------------------	-----------



## Sicherheit

---

Beachten Sie die Informationen zum Thema Sicherheit, um Ihr Gerät sicher gebrauchen zu können.

Allgemeine Hinweise

Hier finden Sie allgemeine Informationen zu dieser Anleitung.



- Lesen Sie diese Anleitung sorgfältig. Nur dann können Sie das Gerät sicher und effizient verwenden.
- Diese Anleitung richtet sich an den Monteur und den Benutzer des Geräts.
- Beachten Sie die Sicherheitshinweise und die Warnhinweise.
- Bewahren Sie die Anleitung sowie die Produktinformationen für einen späteren Gebrauch oder Nachbesitzer auf.
- Prüfen Sie das Gerät nach dem Auspacken. Schließen Sie das Gerät bei einem Transportschaden nicht an.

### **Bestimmungsgemäßer Gebrauch**

Um das Gerät sicher und richtig zu verwenden, beachten Sie die Hinweise zum bestimmungsgemäßen Gebrauch.

Verwenden Sie das Gerät nur:

- gemäß dieser Aufstell- und Gebrauchsanleitung.
- um maschinenwaschbare Textilien und handwaschbare Wolle nach Pflegeetikett zu waschen.
- mit Leitungswasser und handelsüblichen, waschmaschinengeeigneten Waschmitteln und Pflegemitteln.
- im privaten Haushalt und in geschlossenen Räumen des häuslichen Umfelds.
- bis zu einer Höhe von maximal 4000 m über dem Meeresspiegel.

## Einschränkung des Nutzerkreises

Vermeiden Sie Risiken für Kinder und gefährdete Personen. Dieses Gerät kann von Kindern ab 8 Jahren und darüber und von Personen mit reduzierten physischen, sensorischen oder mentalen Fähigkeiten oder Mangel an Erfahrung und/oder Wissen benutzt werden, wenn sie beaufsichtigt oder bezüglich des sicheren Gebrauchs des Geräts unterwiesen wurden und die daraus resultierenden Gefahren verstanden haben.

Kinder dürfen nicht mit dem Gerät spielen.

Reinigung und Benutzerwartung dürfen nicht durch Kinder ohne Beaufsichtigung durchgeführt werden.

Kinder unter 3 Jahren und Haustiere vom Gerät fernhalten.

## Sichere Installation

Wenn Sie das Gerät installieren, beachten Sie die Sicherheitshinweise.

### **WARNUNG – Stromschlaggefahr!**

- Unsachgemäße Installationen sind gefährlich.
  - ▶ Das Gerät nur gemäß den Angaben auf dem Typenschild anschließen und betreiben.
  - ▶ Das Gerät nur über eine vorschriftsmäßig installierte Steckdose mit Erdung an ein Stromnetz mit Wechselstrom anschließen.
  - ▶ Das Schutzleitersystem der elektrischen Hausinstallation muss vorschriftsmäßig installiert sein. Die Installation muss einen ausreichend großen Leitungsquerschnitt haben.
  - ▶ Beim Verwenden eines Fehlerstrom-Schutzschalters nur einen Typ mit dem Zeichen  einsetzen.
  - ▶ Nie das Gerät über eine externe Schaltvorrichtung versorgen, z. B. Zeitschaltuhr oder Fernsteuerung.
  - ▶ Wenn das Gerät eingebaut ist, muss der Netzstecker der Netzanschlussleitung frei zugänglich sein, oder falls der freie Zugang nicht möglich ist, muss in der festverlegten elektrischen Installation eine allpolige Trennvorrichtung nach den Errichtungsbestimmungen eingebaut werden.

- ▶ Beim Aufstellen des Geräts darauf achten, dass die Netzanschlussleitung nicht eingeklemmt oder beschädigt wird.
- Eine beschädigte Isolierung der Netzanschlussleitung ist gefährlich.
  - ▶ Nie die Netzanschlussleitung mit heißen Geräteteilen oder Wärmequellen in Kontakt bringen.
  - ▶ Nie die Netzanschlussleitung mit scharfen Spitzen oder Kanten in Kontakt bringen.
  - ▶ Nie die Netzanschlussleitung knicken, quetschen oder verändern.

**⚠ WARNUNG – Brandgefahr!**

Eine verlängerte Netzanschlussleitung und nicht zugelassene Adapter zu verwenden, ist gefährlich.

- ▶ Keine Verlängerungskabel oder Mehrfachsteckdosenleisten verwenden.
- ▶ Wenn die Netzanschlussleitung zu kurz ist, den Kundendienst kontaktieren.
- ▶ Nur vom Hersteller zugelassene Adapter verwenden.

**⚠ WARNUNG – Verletzungsgefahr!**

- Das hohe Gerätegewicht kann beim Anheben zu Verletzungen führen.
  - ▶ Das Gerät nicht alleine anheben.
- Wenn dieses Gerät unsachgemäß in einer Wasch-Trocken-Säule aufgestellt wird, kann das aufgestellte Gerät herunterfallen.
  - ▶ Den Trockner ausschließlich mit dem Verbindungssatz des Trockner-Herstellers auf eine Waschmaschine stapeln . Eine andere Aufstellmethode ist unzulässig.
  - ▶ Nicht das Gerät in einer Wasch-Trocken-Säule aufstellen, wenn der Trockner-Hersteller keinen passenden Verbindungssatz anbietet.
  - ▶ Keine Geräte von verschiedenen Herstellern und mit unterschiedlicher Tiefe und Breite in einer Wasch-Trocken-Säule aufstellen.

- ▶ Keine Wasch-Trocken-Säule auf ein Podest aufstellen, die Geräte können kippen.

### **WARNUNG – Erstickungsgefahr!**

Kinder können sich Verpackungsmaterial über den Kopf ziehen oder sich darin einwickeln und ersticken.

- ▶ Verpackungsmaterial von Kindern fernhalten.
- ▶ Kinder nicht mit Verpackungsmaterial spielen lassen.

### **VORSICHT – Verletzungsgefahr!**

- Das Gerät kann während des Betriebs vibrieren oder sich bewegen.
  - ▶ Das Gerät auf einer sauberen, ebenen und festen Fläche aufstellen.
  - ▶ Das Gerät mit den Gerätefüßen und einer Wasserwaage ausrichten.
- Bei unsachgemäß verlegten Schläuchen und Netzanschlussleitungen besteht Stolpergefahr.
  - ▶ Die Schläuche und Netzanschlussleitungen so verlegen, dass keine Stolpergefahr besteht.
- Wenn das Gerät an vorstehenden Bauteilen bewegt wird, wie z. B. der Gerätetür, können die Teile abbrechen.
  - ▶ Nicht das Gerät an vorstehenden Bauteilen bewegen.

### **VORSICHT – Schnittgefahr!**

Scharfe Kanten am Gerät können beim Berühren zu Schnittverletzungen führen.

- ▶ Nicht das Gerät an scharfen Kanten berühren.
- ▶ Schutzhandschuhe verwenden bei Installation und Transport des Geräts.

## Sicherer Gebrauch

Beachten Sie diese Sicherheitshinweise, wenn Sie das Gerät verwenden.

### **WARNUNG – Stromschlaggefahr!**

- Ein beschädigtes Gerät oder eine beschädigte Netzanschlussleitung ist gefährlich.
  - ▶ Nie ein beschädigtes Gerät betreiben.
  - ▶ Nie an der Netzanschlussleitung ziehen, um das Gerät vom Stromnetz zu trennen. Immer am Netzstecker der Netzanschlussleitung ziehen.
  - ▶ Wenn das Gerät oder die Netzanschlussleitung beschädigt ist, sofort den Netzstecker der Netzanschlussleitung ziehen oder die Sicherung im Sicherungskasten ausschalten und den Wasserhahn schließen.
  - ▶ "Den Kundendienst rufen." → *Seite 70*
  - ▶ Nur dafür geschultes Fachpersonal darf Reparaturen am Gerät durchführen.
- Eindringende Feuchtigkeit kann einen Stromschlag verursachen.
  - ▶ Das Gerät nur in geschlossenen Räumen verwenden.
  - ▶ Nie das Gerät großer Hitze und Nässe aussetzen.
  - ▶ Keine Dampfreiniger, Hochdruckreiniger, Schläuche oder Brausen verwenden, um das Gerät zu reinigen.

### **WARNUNG – Gefahr von Gesundheitsschäden!**

Kinder können sich im Gerät einsperren und in Lebensgefahr geraten.

- ▶ Das Gerät nicht hinter einer Tür aufstellen, die das Öffnen der Gerätetür blockiert oder verhindert.
- ▶ Bei ausgedienten Geräten den Netzstecker der Netzanschlussleitung ziehen, danach die Netzanschlussleitung durchtrennen und das Schloss der Gerätetür so weit zerstören, dass die Gerätetür nicht mehr schließt.



**⚠️ WARNUNG – Erstickungsgefahr!**

Kinder können Kleinteile einatmen oder verschlucken und dadurch ersticken.

- ▶ Kleinteile von Kindern fernhalten.
- ▶ Kinder nicht mit Kleinteilen spielen lassen.

**⚠️ WARNUNG – Vergiftungsgefahr!**

Waschmittel und Pflegemittel können bei Verzehr zu Vergiftungen führen.

- ▶ Bei versehentlichem Verschlucken ärztlichen Rat einholen.
- ▶ Waschmittel und Pflegemittel für Kinder unzugänglich aufbewahren.

**⚠️ WARNUNG – Explosionsgefahr!**

Wenn Wäsche mit lösungsmittelhaltigen Reinigungsmitteln vorbehandelt wurde, kann sie im Gerät zu einer Explosion führen.

- ▶ Vorbehandelte Wäsche vor dem Waschen gründlich mit Wasser spülen.

**⚠️ VORSICHT – Verletzungsgefahr!**

- Beim Steigen oder Klettern auf das Gerät kann die Abdeckplatte brechen.
  - ▶ Nicht auf das Gerät steigen oder klettern.
- Beim Setzen oder Stützen auf die geöffnete Tür kann das Gerät kippen.
  - ▶ Nicht auf die Gerätetür setzen oder stützen.
  - ▶ Keine Gegenstände auf der Gerätetür abstellen.
- Das Eingreifen in die drehende Trommel kann zu Verletzungen der Hände führen.
  - ▶ Vor dem Eingreifen auf den kompletten Stillstand der Trommel warten.

**⚠️ VORSICHT – Verbrennungsgefahr!**

Das Glas der Gerätetür wird beim Waschen mit hohen Temperaturen heiß.

- ▶ Nicht die heiße Gerätetür berühren.
- ▶ Kinder von der heißen Gerätetür fernhalten.

**⚠ VORSICHT – Verbrühungsgefahr!**

Die Waschlauge wird beim Waschen mit hohen Temperaturen heiß.

- ▶ Nicht die heiße Waschlauge berühren.

**⚠ VORSICHT – Verätzungsgefahr!**

Beim Öffnen der Waschmittelschublade können Waschmittel und Pflegemittel aus dem Gerät spritzen. Ein Kontakt mit den Augen oder der Haut kann zu Reizungen führen.

- ▶ Bei Kontakt mit Waschmitteln oder Pflegemitteln gründlich die Augen oder Haut mit klarem Wasser spülen.
- ▶ Bei versehentlichem Verschlucken ärztlichen Rat einholen.
- ▶ Waschmittel und Pflegemittel für Kinder unzugänglich aufbewahren.

## **Sichere Reinigung und Wartung**

Wenn Sie das Gerät reinigen und warten, beachten Sie die Sicherheitshinweise.

**⚠ WARNUNG – Stromschlaggefahr!**

- Unsachgemäße Reparaturen sind gefährlich.
  - ▶ Nur dafür geschultes Fachpersonal darf Reparaturen am Gerät durchführen.
  - ▶ Nur Original-Ersatzteile dürfen zur Reparatur des Geräts verwendet werden.
  - ▶ Wenn die Netzanschlussleitung dieses Geräts beschädigt wird, muss sie durch den Hersteller oder seinen Kundendienst oder eine ähnlich qualifizierte Person ersetzt werden, um Gefährdungen zu vermeiden.
- Eindringende Feuchtigkeit kann einen Stromschlag verursachen.
  - ▶ Keine Dampfreiniger, Hochdruckreiniger, Schläuche oder Brausen verwenden, um das Gerät zu reinigen.

 **WARNUNG – Verletzungsgefahr!**

Das Verwenden von nicht Original-Ersatzteilen und Original-Zubehör ist gefährlich.

- ▶ Nur Original-Ersatzteile und Original-Zubehör des Herstellers verwenden.

 **WARNUNG – Vergiftungsgefahr!**

Beim Verwenden von lösungsmittelhaltigen Reinigungsmitteln können giftige Dämpfe entstehen.

- ▶ Keine lösungsmittelhaltigen Reinigungsmittel verwenden.

---

## Sachschäden vermeiden

Beachten Sie diese Hinweise, um Sachschäden und Geräteschäden zu vermeiden.

### ACHTUNG!

- Ein Fehldosieren von Weichspülern, Waschmitteln, Pflegemitteln und Reinigungsmitteln kann die Gerätefunktion beeinträchtigen.
  - ▶ Die Dosierempfehlungen der Hersteller beachten.
- Das Überschreiten der maximalen Beladungsmenge beeinträchtigt die Gerätefunktion.
  - ▶ Die "maximale Beladungsmenge" → Seite 29 für jedes Programm beachten und nicht überschreiten.
- Das Gerät ist für den Transport mit Transportsicherungen gesichert. Nicht entfernte Transportsicherungen können zu Sachschäden und Geräteschäden führen.
  - ▶ Vor Inbetriebnahme alle Transportsicherungen komplett entfernen und aufbewahren.
  - ▶ Vor jedem Transport alle Transportsicherungen komplett einbauen, um Transportschäden zu vermeiden.
- Der unsachgemäße Anschluss des Wasserzulaufschlauchs kann zu Sachschäden führen.
  - ▶ Die Verschraubungen am Wasserzulauf handfest anziehen.
  - ▶ Den Wasserzulaufschlauch möglichst direkt ohne zusätzliche Verbindungselemente wie Adapter, Verlängerung, Ventil oder Ähnliches an den Wasserhahn anschließen.
  - ▶ Darauf achten, dass das Ventilgehäuse des Wasserzulaufschlauchs berührungsfrei zur Umgebung verbaut und keiner äußeren Krafteinwirkung ausgesetzt ist.
- ▶ Darauf achten, dass der Innendurchmesser des Wasserhahns mindestens 17 mm beträgt.
- ▶ Darauf achten, dass die Länge des Gewindes am Anschluss zum Wasserhahn mindestens 10 mm beträgt.
- Ein zu geringer oder zu hoher Wasserdruck kann die Gerätefunktion beeinträchtigen.
  - ▶ Sicherstellen, dass der Wasserdruck an der Wasserversorgungsanlage mindestens 100 kPa (1 bar) und maximal 1000 kPa (10 bar) beträgt.
  - ▶ Wenn der Wasserdruck den angegebenen Höchstwert überschreitet, muss ein Druckminderungsventil zwischen Trinkwasseranschluss und Schlauchset des Geräts installiert werden.
  - ▶ Das Gerät nicht an die Mischbatterie eines drucklosen Heißwasseraufbereiters anschließen.
- Veränderte oder beschädigte Wasserschläuche können zu Sach- und Geräteschäden führen.
  - ▶ Nie Wasserschläuche knicken, quetschen, verändern oder durchschneiden.
  - ▶ Nur mitgelieferte Wasserschläuche oder Original-Ersatzschläuche verwenden.
  - ▶ Nie benutzte Wasserschläuche wiederverwenden.
- Das Betreiben des Geräts mit verschmutztem oder zu heißem Wasser kann zu Sachschäden führen.
  - ▶ Das Gerät ausschließlich mit kaltem Leitungswasser betreiben.

- Ungeeignete Reinigungsmittel können die Oberflächen des Geräts beschädigen.
  - ▶ Keine scharfen oder scheuernden Reinigungsmittel verwenden.
  - ▶ Keine stark alkoholhaltigen Reinigungsmittel verwenden.
  - ▶ Keine harten Scheuerkissen oder Putzschwämme verwenden.
  - ▶ Das Gerät nur mit Wasser und einem weichen, feuchten Tuch reinigen.
  - ▶ Bei Kontakt mit dem Gerät sofort alle Waschmittelreste, Sprühnebelreste oder Rückstände entfernen.

---

## Umweltschutz und Sparen

Schonen Sie die Umwelt, indem Sie Ihr Gerät ressourcenschonend gebrauchen und wiederverwendbare Materialien richtig entsorgen.

### Verpackung entsorgen

Die Verpackungsmaterialien sind umweltverträglich und wiederverwertbar.

- ▶ Die einzelnen Bestandteile trennt nach Sorten entsorgen.  
Informationen über aktuelle Entsorgungswege erhalten Sie bei Ihrem Fachhändler sowie Ihrer Gemeinde- oder Stadtverwaltung.

## Energie und Ressourcen sparen

Wenn Sie diese Hinweise beachten, verbraucht Ihr Gerät weniger Strom und Wasser.

Programme mit niedrigen Temperaturen und längeren Waschzeiten verwenden sowie die "maximale Beladungsmenge" → *Seite 29* ausnutzen.

- + Der Energieverbrauch und Wasserverbrauch ist am effizientesten.

Sparsame Programmeinstellung verwenden.

- + Wenn Sie die Programmeinstellungen für ein Programm anpassen, zeigt das Display den zu erwartenden Verbrauch.

Waschmittel entsprechend des Verschmutzungsgrads der Wäsche "dosieren" → *Seite 39*.

- + Für leichte bis normale Verschmutzung ist eine geringere Menge Waschmittel ausreichend. Beachten Sie die Dosierempfehlung des Waschmittelherstellers.

Waschtemperatur bei leicht und normal verschmutzter Wäsche reduzieren.

- + Bei niedrigeren Temperaturen verbraucht das Gerät weniger Energie. Für leichte bis normale Verschmutzung sind auch geringere Temperaturen als auf dem Pflegeetikett angegeben ausreichend.

## de Aufstellen und Anschließen

Maximale Schleuderdrehzahl einstellen, wenn die Wäsche anschließend im Wäschetrockner getrocknet werden soll.

- + Trockenere Wäsche verkürzt die Programmdauer beim Trocknen und senkt den Energieverbrauch. Mit höherer Schleuderdrehzahl sinkt die Restfeuchte in der Wäsche und die Lautstärke des Schleudergeräuschs steigt.

Wäsche ohne Vorwäsche waschen.

- + Das Waschen mit Vorwäsche verlängert die Programmdauer und erhöht den Energieverbrauch und Wasserverbrauch.

Das Gerät verfügt über eine Mengenautomatik.

- + Die Mengenautomatik passt den Wasserverbrauch und die Programmdauer optimal an die Textilarart und die Beladungsmenge an.

Das Gerät verfügt über einen Aquasensor.

- + Der Aquasensor prüft während des Spülens den Trübungsgrad des Spülwassers und passt Dauer und Anzahl der Spülgänge entsprechend an.

## Energiesparmodus

Wenn Sie das Gerät längere Zeit nicht bedienen, schaltet sich das Gerät automatisch in den Energiesparmodus. Alle Anzeigen erlöschen und  blinkt.

Der Energiesparmodus wird beendet, indem Sie das Gerät erneut bedienen, z. B. die Tür öffnen oder schließen.

Wenn Sie das Gerät im Energiesparmodus längere Zeit nicht bedienen, schaltet sich das Gerät automatisch aus.

---

## Aufstellen und Anschließen

Wo und wie Sie Ihr Gerät am besten aufstellen, erfahren Sie hier. Außerdem erfahren Sie, wie Sie das Gerät an die Wasserversorgung und das Stromnetz anschließen.

## Gerät auspacken

1. Verpackungsmaterial und Schutzhüllen komplett vom Gerät entfernen.
2. Das Gerät auf sichtbare Beschädigungen prüfen.
3. **ACHTUNG!** In der Trommel verbleibende Gegenstände, die nicht für den Betrieb im Gerät vorgesehen sind, können zu Sachschäden und Geräteschäden führen.
  - Vor dem Betrieb diese Gegenstände und das mitgelieferte Zubehör aus der Trommel entfernen.  
Die Tür öffnen und das Zubehör aus der Trommel nehmen.

## Lieferumfang

Prüfen Sie nach dem Auspacken alle Teile auf Transportschäden und die Vollständigkeit der Lieferung.

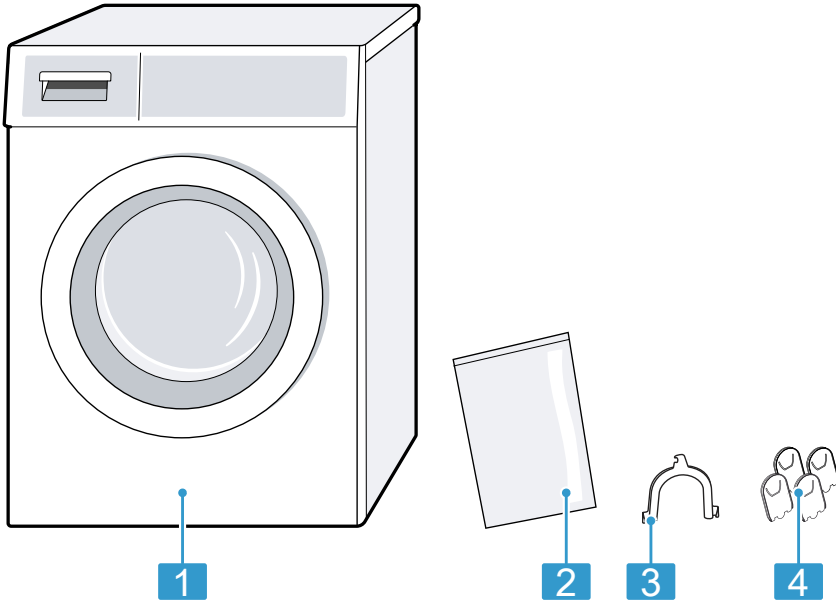

**1** Waschmaschine

**2** Begleitunterlagen

**3** Krümmer zum Fixieren des Wasserablaufschlauchs

**4** Abdeckkappen

## Anforderungen an den Aufstellort

Das Gerät kann beim Schleudern wandern. Beachten Sie die Hinweise zum Aufstellort.

**Hinweis:** Beachten Sie die Informationen zum Thema "Sicherheit" → Seite 4 und "Sachschäden vermeiden" → Seite 12, um Ihr Gerät sicher gebrauchen zu können.

**⚠️ WARNUNG  
Stromschlaggefahr!**

Das Gerät enthält spannungsführende Teile. Das Berühren von spannungsführenden Teilen ist gefährlich.

- ▶ Nicht das Gerät ohne Abdeckplatte betreiben.

**⚠️ WARNUNG  
Verletzungsgefahr!**

Beim Betrieb auf einem Sockel kann das Gerät kippen.

- ▶ Die Gerätefüße vor Inbetriebnahme auf einem Sockel unbedingt mit den "Haltelaschen" → Seite 35 des Herstellers befestigen.

**ACHTUNG!**

- Wenn das Gerät in frostgefährdeten Bereichen oder im Freien aufgestellt wird, kann gefrorenes Restwasser das Gerät beschädigen und gefrorene Schläuche können reißen oder platzen.
  - ▶ Nicht das Gerät in frostgefährdeten Bereichen oder im Freien aufstellen und betreiben.
- Das Gerät wurde vor dem Verlassen des Werks einem Funktionstest unterzogen und kann Restwasser enthalten. Wenn das Gerät über 40° geneigt wird, kann dieses Restwasser auslaufen.
  - ▶ Das Gerät vorsichtig neigen.

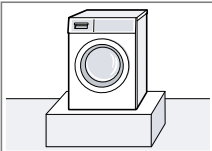
Aufstellort	Anforderungen
Auf einem Sockel 	Das Gerät mit "Haltelaschen" → Seite 35 befestigen.

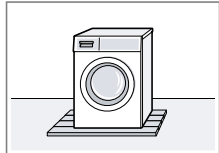
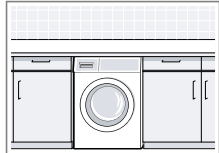
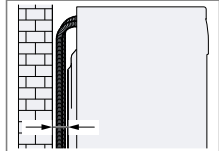
Aufstellort	Anforderungen
Auf einer Holzbalkendecke 	Das Gerät auf einer wasserbeständigen Holzplatte aufstellen, die fest mit dem Fußboden verschraubt ist. Die Stärke der Holzplatte sollte mindestens 30 mm betragen.
In einer Küchenzeile 	<ul style="list-style-type: none"> <li>■ Es ist eine Nischenbreite von 60 cm erforderlich.</li> <li>■ Das Gerät nur unter einer durchgehenden Arbeitsplatte aufstellen, die fest mit den Nachbarschränken verbunden ist.</li> </ul>
An einer Wand 	Keine Schläuche zwischen Wand und Gerät einklemmen.

**Transportsicherungen entfernen**

Das Gerät ist für den Transport mit Transportsicherungen auf der Geräterückseite gesichert.

**Hinweise**

- Beachten Sie die Informationen zum Thema "Sicherheit" → Seite 4 und "Sachschäden vermeiden" → Seite 12, um Ihr Gerät sicher gebrauchen zu können.
  - Bewahren Sie die Transportsicherungen, die Schrauben und die Hülsen für einen späteren "Transport" → Seite 68 auf.
1. Die Schläuche aus den Halterungen ziehen.



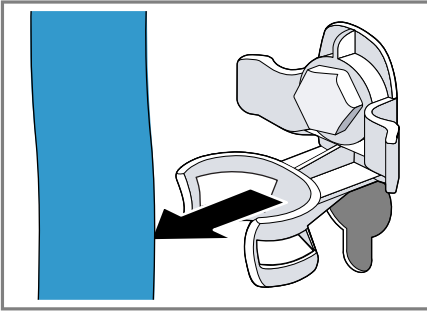

2. Alle Schrauben der 4 Transportsicherungen mit einem Schraubenschlüssel SW13 lösen ① und entfernen ②.

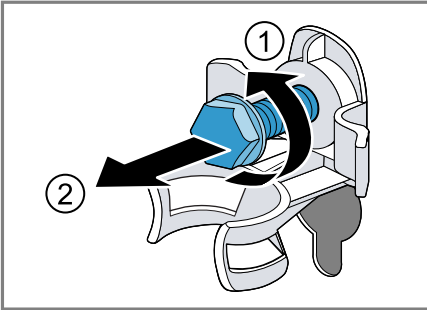

3. Die Netzanschlussleitung aus der Halterung ziehen.

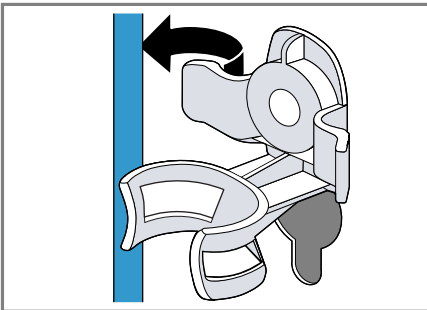

4. Die 4 Hülsen entfernen.

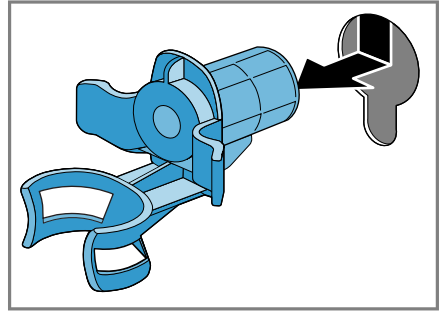

5. Die 4 Abdeckkappen einsetzen.

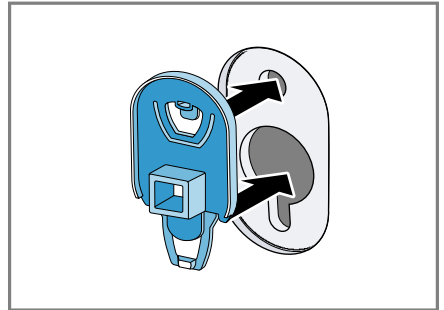

6. Die 4 Abdeckkappen runter drücken.

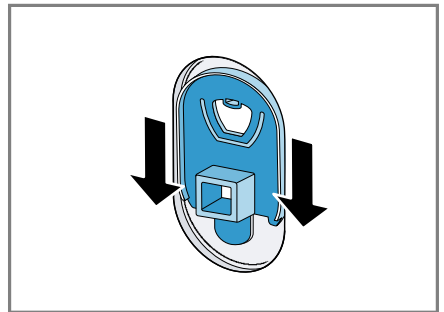

## Gerät anschließen

Schließen Sie Ihr Gerät an das Stromnetz, den Wasserzulauf und den Wasserablauf an.

### Wasserzulaufschlauch anschließen

**Hinweis:** Beachten Sie die Informationen zum Thema "Sicherheit" → Seite 4 und "Sachschäden vermeiden" → Seite 12, um Ihr Gerät sicher gebrauchen zu können.

### **WARNUNG** **Stromschlaggefahr!**

Das Gerät enthält spannungsführende Teile. Das Berühren von spannungsführenden Teilen ist gefährlich.

► Nicht das elektrische Aquastop-Ventil in Wasser tauchen.

1. Den Wasserzulaufschlauch am Wasserhahn (26,4 mm = 3/4") anschließen.

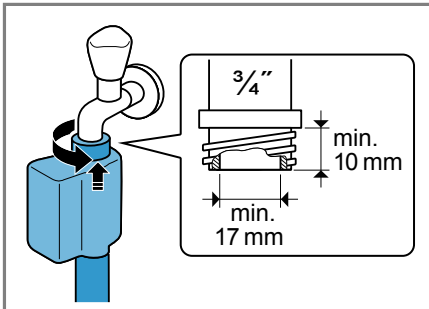

2. Den Wasserhahn vorsichtig öffnen und prüfen, ob die Anschlussstellen dicht sind.

### Anschlussarten Wasserablauf

Die Informationen helfen Ihnen, dieses Gerät an den Wasserablauf anzuschließen.

**Hinweis:** Beachten Sie die Informationen zum Thema "Sicherheit" → Seite 4 und "Sachschäden vermeiden" → Seite 12, um Ihr Gerät sicher gebrauchen zu können.

### **ACHTUNG!**

Beim Abpumpen steht der Wasserablaufschlauch unter Druck und kann sich von der installierten Anschlussstelle lösen.

- Den Wasserablaufschlauch gegen unbeabsichtigtes Lösen sichern.

Ablauf in einen Siphon.  
Die Anschlussstelle mit einer Schlauchschelle (24-40 mm) sichern.

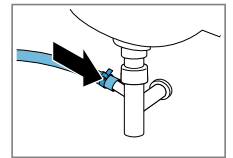

Ablauf in ein Waschbecken.  
Den Wasserablaufschlauch mit einem "Krümmer" → Seite 35 fixieren und sichern.

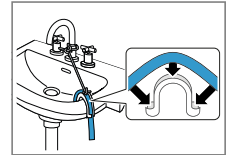

Ablauf in ein Kunststoffrohr mit Gummimuffe oder in einen Gully.  
Den Wasserablaufschlauch mit einem "Krümmer" → Seite 35 fixieren und sichern.

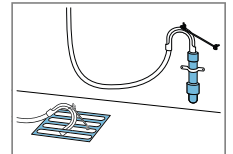

### Gerät elektrisch anschließen

**Hinweis:** Beachten Sie die Informationen zum Thema "Sicherheit" → Seite 4 und "Sachschäden vermeiden" → Seite 12, um Ihr Gerät sicher gebrauchen zu können.

1. Den Netzstecker der Netzanschlussleitung des Geräts in eine Steckdose in der Nähe des Geräts stecken.

Die Anschlussdaten des Geräts finden Sie in den "Technischen Daten" → Seite 72.

- Den Netzstecker auf festen Sitz prüfen.

## Gerät ausrichten

Um Geräusche und Vibrationen zu reduzieren und ein Wandern des Geräts zu vermeiden, richten Sie das Gerät richtig aus.

**Hinweis:** Beachten Sie die Informationen zum Thema "Sicherheit" → Seite 4 und "Sachschäden vermeiden" → Seite 12, um Ihr Gerät sicher gebrauchen zu können.

- Die Kontermuttern im Uhrzeigersinn mit einem Schraubenschlüssel SW17 lösen.

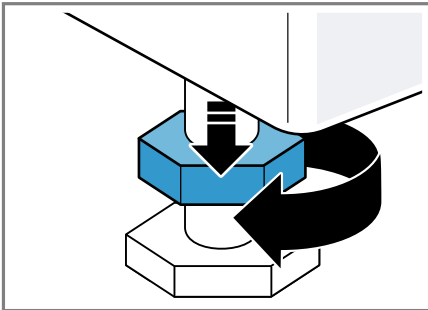

- Um das Gerät auszurichten, die Gerätefüße drehen. Die Ausrichtung mit einer Wasserwaage prüfen.

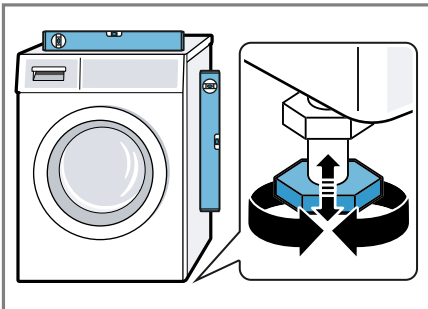

Alle Gerätefüße müssen fest auf dem Boden stehen.

- Die Kontermuttern mit einem Schraubenschlüssel SW17 handfest gegen das Gehäuse festziehen.

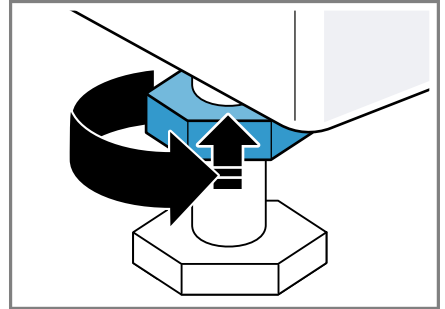

Den Gerätefuß dabei festhalten und nicht in der Höhe verstellen.

## Kennenlernen

Lernen Sie die Bestandteile Ihres Geräts kennen.

### Gerät

Hier finden Sie eine Übersicht über die Bestandteile Ihres Geräts.

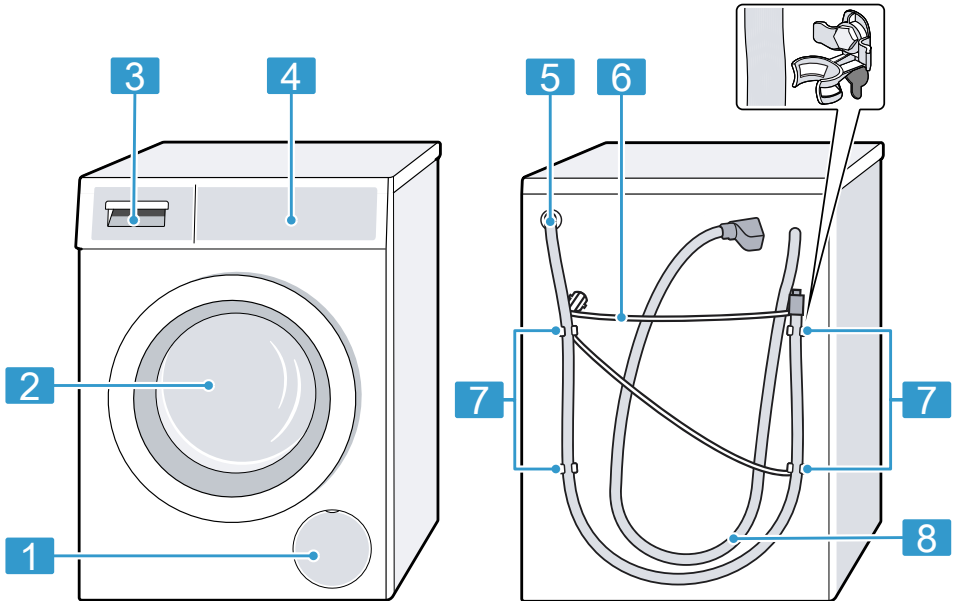

Je nach Gerätetyp können Einzelheiten im Bild abweichen, z. B. Farbe und Form.

- |   |  |
|---|--|
| 1 | "Wartungsklappe der Laugenpumpe"<br>→ Seite 52 |
| 2 | Tür  |
| 3 | "Waschmittelschublade" → Seite 21              |
| 4 | "Bedienelemente" → Seite 21                    |
| 5 | "Wasserablaufschlauch" → Seite 18              |
| 6 | "Netzanschlussleitung" → Seite 18              |

- |   |                                   |
|---|-----------------------------------|
| 7 | "Transportsicherungen" → Seite 16 |
| 8 | "Wasserzulaufschlauch" → Seite 18 |

## Waschmittelschublade

Hier finden Sie eine Übersicht über den Aufbau der Waschmittelschublade.

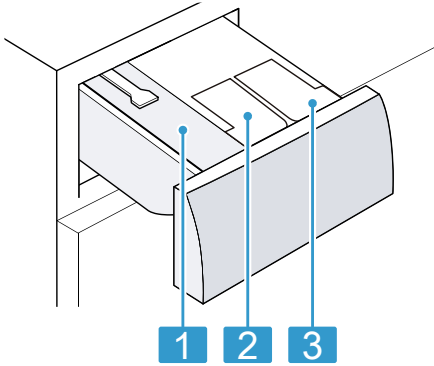

- |          |  |
|----------|--|
| <b>1</b> | Kammer für manuelle Dosierung                        |
| <b>2</b> | ⊗/⊕: Dosierbehälter für Weichspüler oder Waschmittel |
| <b>3</b> | ⊕: Dosierbehälter für Waschmittel                    |

## Bedienelemente

Über die Bedienelemente stellen Sie alle Funktionen Ihres Geräts ein und erhalten Informationen zum Betriebszustand.

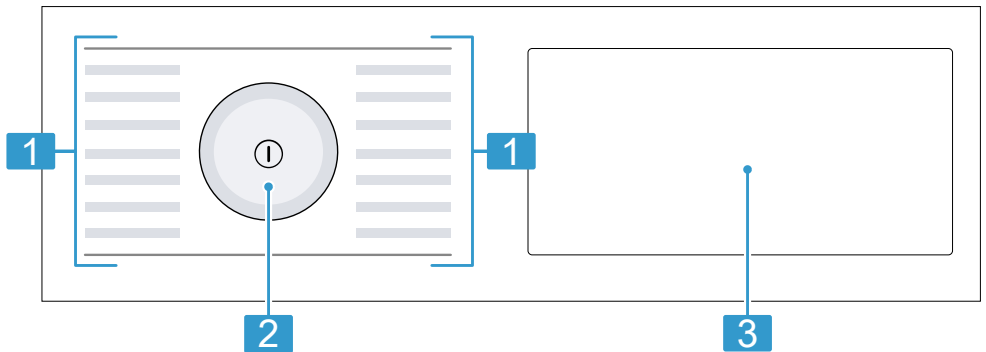

- |          |  |
|----------|--|
| <b>1</b> | "Programme" → Seite 29                       |
| <b>2</b> | "Programmwähler" → Seite 39                  |
| <b>3</b> | "Tasten" → Seite 26 und "Display" → Seite 23 |

## Bedienlogik

Einige Bereiche des Displays reagieren auf Berührungen. Sie aktivieren Einstellungen, indem Sie auf die Tas-

## de Kennenlernen

ten drücken. Die aktivierten Einstellungen sind im Display hell hervorgehoben. Sie können aktivierte Einstellungen ändern oder deaktivieren, indem Sie im Display wiederholt auf entsprechende Tasten drücken.

### **ACHTUNG!**

Eine gewaltsame Einwirkung auf das Display kann zu Beschädigungen führen.

- ▶ Keinen starken Druck auf das Display ausüben.
- ▶ Nicht mit spitzen oder scharfen Gegenständen auf das Display drücken.

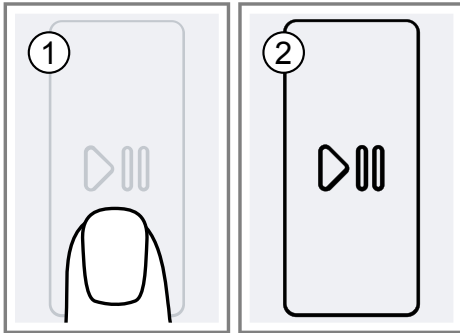





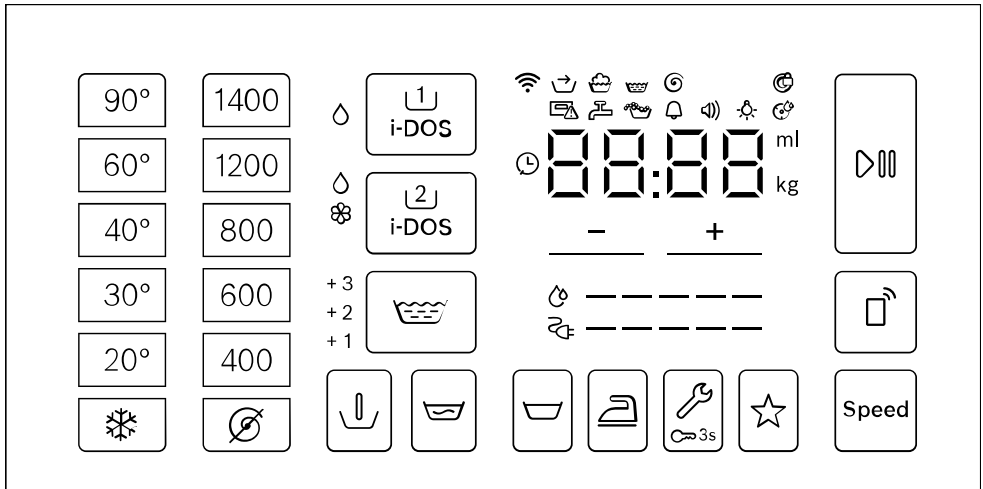





## Display

Im Display sehen Sie die aktuellen Einstellwerte, Auswahlmöglichkeiten oder Hinweistexte.







Anzeige	Benennung	Beschreibung
0:40 <sup>1</sup>	Programmdauer / Restzeit des Programms	Ungefähre voraussichtliche Programmdauer oder Restzeit des Programms.
10 <sup>1</sup>	Fertig in - Zeit	Das Programmende wurde festgelegt und die verbleibenden Stunden werden angezeigt. → "Tasten", Seite 26
9 kg <sup>1</sup>	Beladungsempfehlung	Maximale Beladungsmenge für das eingestellte Programm in kg.
	Vorbehandlung	Programmstatus
	Waschen	Programmstatus
	Spülen	Programmstatus
	Schleudern	Programmstatus
End	Programmende	Programmstatus
+1 / +2 / +3	Spülen Plus	Zusätzliche Spülgänge sind aktiviert. → "Tasten", Seite 27
	Energieverbrauch	Energieverbrauch für das eingestellte Programm. <ul style="list-style-type: none"> <li>■ — : niedriger Energieverbrauch</li> <li>■ ——— : hoher Energieverbrauch</li> </ul>

<sup>1</sup> Beispiel

Anzeige	Benennung	Beschreibung
	Wasserverbrauch	Wasserverbrauch für das eingestellte Programm. <ul style="list-style-type: none"> <li>■ — : niedriger Wasserverbrauch</li> <li>■ ——— : hoher Wasserverbrauch</li> </ul>
	Endesignal	Grundeinstellung
	Tastensignal	Grundeinstellung
	Displayhelligkeit	Grundeinstellung
	Erinnerung Trommelreinigung	blinkt: Trommel verschmutzt. Führen Sie das Programm Trommel reinigen zur Reinigung und Pflege der Trommel und des Laugenbehälters durch. → "Trommel reinigen", Seite 50
	Wi-Fi	<ul style="list-style-type: none"> <li>■ leuchtet: Das Gerät ist mit dem Heimnetzwerk verbunden.</li> <li>■ blinkt: Das Gerät versucht sich mit dem Heimnetzwerk zu verbinden.</li> </ul> → "Home Connect", Seite 44
	Dosierbehälter für Flüssigwaschmittel	<ul style="list-style-type: none"> <li>■ leuchtet: Das intelligente Dosiersystem für Flüssigwaschmittel ist aktiviert.</li> <li>■ blinkt: Der Minimalfüllstand des Dosierbehälters ist unterschritten.</li> </ul> → "Intelligentes Dosiersystem", Seite 43  (Flüssigwaschmittel)
	Dosierbehälter für Flüssigwaschmittel oder Weichspüler.	<ul style="list-style-type: none"> <li>■ leuchtet: Das intelligente Dosiersystem für Flüssigwaschmittel oder Weichspüler ist aktiviert.</li> <li>■ blinkt: Der Minimalfüllstand des Dosierbehälters ist unterschritten.</li> </ul> → "Intelligentes Dosiersystem", Seite 43  (Flüssigwaschmittel)  ( Weichspüler)
50 ml <sup>1</sup>	Basisdosiermenge	Basisdosiermenge für das Waschmittel oder den Weichspüler. → "Basisdosiermenge", Seite 44
:	Spannungskontrollsystem	blinkt: Das automatische Spannungskontrollsystem erkennt unzulässige Spannungsunterschreitungen. Das Programm pausiert. → "Fehlercode / Fehleranzeige / Signal", Seite 57 <b>Hinweis:</b> Das Programm wird fortgeführt, wenn die Spannung wieder zulässig ist.

<sup>1</sup> Beispiel





















Anzeige	Benennung	Beschreibung
.	Spannungskontrollsystem	blinkt: Das Programm wurde aufgrund von unzulässigen Spannungsunterschreitungen pausiert. Die Spannung ist wieder zulässig und das Programm wird fortgeführt. → "Fehlercode / Fehleranzeige / Signal", Seite 57 <b>Hinweis:</b> Die Programmdauer verlängert sich.
	Schaumerkennung	Das Gerät hat zu viel Schaum erkannt. → "Fehlercode / Fehleranzeige / Signal", Seite 57
	Tür	<ul style="list-style-type: none"> <li>■ leuchtet: Die Tür ist verriegelt und kann nicht geöffnet werden.</li> <li>■ blinkt: Die Tür ist nicht geschlossen.</li> <li>■ aus: Die Tür ist entriegelt und kann geöffnet werden.</li> </ul>
	Wasserhahn	<ul style="list-style-type: none"> <li>■ Kein Wasserdruck. → "Fehlercode / Fehleranzeige / Signal", Seite 57</li> <li>■ Der Wasserdruck ist zu gering.</li> </ul>
	Waschmittelschublade	Die Waschmittelschublade ist nicht vollständig eingeschoben. → "Fehlercode / Fehleranzeige / Signal", Seite 57
E:60 / -2B <sup>1</sup>	Fehler	Fehlercode, Fehleranzeige, Signal. → "Fehlercode / Fehleranzeige / Signal", Seite 57
<sup>1</sup> Beispiel		





## Tasten

Hier finden Sie eine Übersicht zu den Tasten und deren Einstellmöglichkeiten. Die Auswahl der Programmeinstellungen ist abhängig vom eingestellten Programm. Die Auswahlmöglichkeiten für jedes Programm sehen Sie in der Übersicht für

→ "Programme", Seite 29.

Taste	Auswahl	Beschreibung
 (Start/Pause)	<ul style="list-style-type: none"> <li>■ starten</li> <li>■ abbrechen</li> <li>■ pausieren</li> </ul>	Programm starten, abbrechen oder pausieren.
Speed	<ul style="list-style-type: none"> <li>■ aktivieren</li> <li>■ deaktivieren</li> </ul>	Waschen mit verkürzter Zeit aktivieren oder deaktivieren. <b>Hinweis:</b> Der Energieverbrauch erhöht sich. Das Waschergebn wird dadurch nicht beeinträchtigt.
 i-DOS	<ul style="list-style-type: none"> <li>■ aktivieren</li> <li>■ deaktivieren</li> <li>■ Basisdosiermenge</li> </ul>	Wenn Sie die Taste kurz drücken, aktivieren oder deaktivieren Sie das intelligente Dosiersystem für Flüssigwaschmittel  . Wenn Sie die Taste ca. 3 Sekunden drücken, können Sie die Basisdosiermenge einstellen. → "Intelligentes Dosiersystem", Seite 43
 i-DOS	<ul style="list-style-type: none"> <li>■ aktivieren</li> <li>■ deaktivieren</li> <li>■ Inhalt der Dosierbehälter</li> <li>■ Basisdosiermenge</li> </ul>	Wenn Sie die Taste kurz drücken, aktivieren oder deaktivieren Sie das intelligente Dosiersystem für Weichspüler  oder Flüssigwaschmittel  . Wenn Sie die Taste ca. 3 Sekunden drücken, können Sie den Inhalt der Dosierbehälter festlegen oder die Basisdosiermenge einstellen. → "Intelligentes Dosiersystem", Seite 43
 /  (Fertig in)	1 - 24 Stunden	Das Programmende festlegen. Die Programmdauer ist bereits in der eingestellten Stundenzahl enthalten. Nach Programmstart wird die Programmdauer angezeigt. <b>Hinweis:</b> Nutzen Sie die Tasten um Einstellwerte einzustellen.
 90° (Temperatur)	- 90 °C	Die Temperatur in °C anpassen.
 - 1400 (Schleudern)	- 1400 U/min	Die Schleuderdrehzahl anpassen oder das Schleudern deaktivieren. Mit der Auswahl wird das Wasser abgepumpt und das Schleudern am Ende des Waschganges deaktiviert. Die Wäsche bleibt nass in der Trommel liegen.







Taste	Auswahl	Beschreibung
 (Netzschalter)	<ul style="list-style-type: none"> <li>■ einschalten</li> <li>■ ausschalten</li> </ul>	Das Gerät einschalten oder ausschalten.
 (Fernstart)	<ul style="list-style-type: none"> <li>■ aktivieren</li> <li>■ deaktivieren</li> <li>■ Home Connect Menü öffnen</li> </ul>	<p>Wenn Sie die Taste kurz drücken, wird das Gerät für den Fernstart über die Home Connect App freigegeben</p> <p>Wenn Sie die Taste ca. 3 Sekunden drücken, öffnen Sie das Home Connect Menü.</p> <p><b>Hinweise</b></p> <ul style="list-style-type: none"> <li>■ Der Fernstart kann aus Sicherheitsgründen unter folgenden Bedingungen nicht aktiviert werden: <ul style="list-style-type: none"> <li>– Die Tür ist offen.</li> <li>– Die Waschmittelschublade ist nicht eingeschoben.</li> </ul> </li> <li>■ Der Fernstart wird aus Sicherheitsgründen unter folgenden Bedingungen deaktiviert: <ul style="list-style-type: none"> <li>– Die Tür öffnen.</li> <li>–  drücken.</li> <li>–  drücken.</li> <li>– Das Gerät ausschalten.</li> <li>– Nach einem Stromausfall.</li> </ul> </li> </ul>
 3s (Kindersicherung 3 Sekunden)	<ul style="list-style-type: none"> <li>■ aktivieren</li> <li>■ deaktivieren</li> </ul>	<p>Die Kindersicherung aktivieren oder deaktivieren. Die Blende gegen ein versehentliches Bedienen sichern.</p> <p>Wurde die Kindersicherung aktiviert und das Gerät ausgeschaltet, bleibt die Kindersicherung aktiviert.</p> <p>→ "Kindersicherung", Seite 42</p>
 (Einstellungen)	Grundeinstellungen	Grundeinstellungen des Geräts ändern.
 (Vorwäsche)	<ul style="list-style-type: none"> <li>■ aktivieren</li> <li>■ deaktivieren</li> </ul>	<p>Vorwäsche aktivieren oder deaktivieren, z. B. zum Waschen stark verschmutzter Wäsche.</p> <p><b>Hinweis:</b> Wenn das intelligente Dosiersystem aktiviert ist, wird das Waschmittel automatisch für die Vorwäsche und die Hauptwäsche dosiert. Wenn das intelligente Dosiersystem deaktiviert ist, geben Sie das Waschmittel für die Vorwäsche direkt in die Trommel.</p>
 (Spülen Plus)	<ul style="list-style-type: none"> <li>■ aktivieren</li> <li>■ deaktivieren</li> </ul>	<p>Bis zu drei zusätzliche Spülgänge aktivieren oder deaktivieren.</p> <p>Empfohlen bei besonders empfindlicher Haut oder in Regionen mit sehr weichem Wasser.</p>

Taste	Auswahl	Beschreibung
 (Spülstopp)	<ul style="list-style-type: none"> <li>■ aktivieren</li> <li>■ deaktivieren</li> </ul>	Schleudern und Abpumpen am Ende des Waschgangs aktivieren oder deaktivieren. Die Wäsche bleibt nach dem letzten Spülgang im Wasser liegen.
 (Einweichen)	<ul style="list-style-type: none"> <li>■ aktivieren</li> <li>■ deaktivieren</li> </ul>	Einweichen aktivieren oder deaktivieren. Die Wäsche bleibt vor dem Hauptwaschgang länger im Wasser liegen. Für Wäsche mit besonders hartnäckigen Verschmutzungen.
 (Knitterschutz)	<ul style="list-style-type: none"> <li>■ aktivieren</li> <li>■ deaktivieren</li> </ul>	Knitterreduziertes Waschen aktivieren oder deaktivieren. Um Knitter in der Wäsche zu reduzieren, wird der Schleuderablauf und die Schleuderdrehzahl angepasst. Die Wäsche ist nach dem Waschen so feucht, dass sie sich auf der Wäscheleine aushängt.
 (Favorit)	<ul style="list-style-type: none"> <li>■ speichern</li> <li>■ einstellen</li> </ul>	Wenn Sie die Taste ca. 3 Sekunden drücken, speichern Sie Ihre individuellen Programmeinstellungen. → <i>"Programmeinstellungen speichern"</i> , Seite 40 Wenn Sie die Taste kurz drücken, stellen Sie Ihr Programm mit individuellen Programmeinstellungen ein.









## Programme

Hier finden Sie eine Übersicht der Programme. Sie erhalten Informationen zu der Beladung und zu den einstellbaren Programmmöglichkeiten.









**Tipp:** Die Pflegeketten der Wäsche geben Ihnen zusätzliche Hinweise zur Programmwahl.  
 → "Pflegekennzeichen auf den Pflegeketten", Seite 37















Programm	Beschreibung							
		max. Beladung (kg)	max. Temperatur (°C) <sup>1</sup>	max. Schleuderdrehzahl (U/min) <sup>1</sup>	Speed			
Baumwolle	Strapazierfähige Textilien aus Baumwolle, Leinen und Mischgewebe wachen. Auch geeignet als zeitverkürztes Programm für normal verschmutzte Wäsche, wenn Sie Speed aktivieren. Ist Speed aktiviert, reduziert sich die maximale Beladungsmenge auf 5 kg.	9	90	1400	●	●	●	●
Baumwolle bunt	Strapazierfähige Textilien aus Baumwolle, Leinen und Mischgewebe wachen. Energiesparendes Programm. <b>Hinweis:</b> Um Energie zu sparen, kann die tatsächliche Waschtemperatur von der eingestellten Wascht-	9	90	1400	–	●	●	●

<sup>1</sup> Programmeinstellung

Programm	Beschreibung							
Eco 40-60	<p>peratur abweichen. Die Waschwirkung entspricht den gesetzlichen Vorgaben.</p> <p>Textilien aus Baumwolle, Leinen und Mischgewebe waschen. Geeignet für normal verschmutzte Textilien.</p> <p><b>Hinweis:</b> Textilien, die laut Pflege-symbol  mit 40 °C oder  mit 60 °C waschbar sind, können gemeinsam gewaschen werden. Um eine optimale Energieeffizienz zu erreichen, wurde die optimale Waschtemperatur für dieses Programm hinterlegt. Die Waschtemperatur ist aktiviert und kann nicht geändert werden.</p>	●	●	●	●	●	●	●
Pflegeleicht	Textilien aus Synthetik und Mischgewebe waschen.	●	●	●	●	●	●	●
Schnell/Mix	Textilien aus Baumwolle, Leinen, Synthetik und Mischgewebe waschen. Geeignet für leicht verschmutzte Wäsche.	●	●	●	●	●	●	●









<sup>1</sup> Programmeinstellung

Programm	Beschreibung								Speed	max. Schleuderdrehzahl (U/min) <sup>1</sup>	max. Temperatur (°C) <sup>1</sup>	max. Beladung (kg)
Fein/Seide	Empfindliche, waschbare Textilien aus Seide, Viskose und Synthetik waschen. Verwenden Sie ein Waschmittel für Feinwäsche oder Seide. <b>Hinweis:</b> Waschen Sie besonders empfindliche Textilien oder Textilien mit Haken, Ösen oder Bügeln im Wäschernetz.	●	●	●	●	●	●	●	-	800	40	2
 Wolle	Hand- und maschinenwaschbare Textilien aus Wolle oder mit Wollanteil waschen. Um ein Schrumpfen der Wäsche zu vermeiden, bewegt die Trommel die Textilien besonders schonend mit langen Pausen. Verwenden Sie ein Waschmittel für Wolle.	●	-	-	-	-	-	-	-	800	40	2
Spülen	Spülen mit anschließendem Schleudern und Wasser abpumpen.	●	-	●	-	-	-	●	-	1400	-	-
<sup>1</sup> Programmeinstellung												









Programm	Beschreibung							
Schleudern/Abpumpen	Schleudern und Wasser abpumpen. Wenn Sie nur das Wasser abpumpen wollen, aktivieren Sie. Die Wäsche wird nicht geschleudert.	-	-	-	-	●	-	-
Weitere Programme	Wählen Sie weitere Programme direkt über die Home Connect App. Die Beschreibung der Programme finden Sie in der Home Connect App. Die wählbaren Programmeinstellungen sind abhängig vom eingestellten Programm. <b>Hinweis:</b> Ihr Gerät muss mit dem Heimnetzwerk verbunden und in Ihrer Home Connect App registriert sein. → "Home Connect", Seite 44	-	-	-	-	-	-	-
Automatik	Empfindliche Textilien aus Baumwolle, Synthetik und Mischgewebe waschen. Schonende Wäschebehandlung. Verschmutzungsgrad und Textilart werden automatisch erkannt. Der Waschprozess wird angepasst.	-	-	-	-	-	●	●
		max. Beladung (kg)	3,5	30	1000			
		max. Temperatur (°C) <sup>1</sup>	-	-	-	-	-	-
		max. Schleuderdrehzahl (U/min) <sup>1</sup>	1400	-	-	-	-	-
		Speed	-	-	-	-	-	-
			-	-	-	-	-	-
			-	-	-	-	-	-
			-	-	-	-	-	-
			-	-	-	-	-	-
			-	-	-	-	-	-
			-	-	-	-	-	-
			-	-	-	-	-	-
			-	-	-	-	-	-

<sup>1</sup> Programmeinstellung



Programm	Beschreibung		
		 i-DOS 	-
		 i-DOS 	-
			-
			-
			-
			-
			-
		<b>Speed</b>	-
		<b>max. Schleuderdrehzahl (U/min) <sup>1</sup></b>	1200
		<b>max. Temperatur (°C) <sup>1</sup></b>	-
		<b>max. Beladung (kg)</b>	-
Trommel reinigen	<p>Reinigen und Pflegen der Trommel. Verwenden Sie das Programm in folgenden Fällen:</p> <ul style="list-style-type: none"> <li>■ vor dem ersten Gebrauch</li> <li>■ bei häufigem Waschen mit einer Waschtemperatur von 40 °C und niedriger</li> <li>■ nach längerer Abwesenheit</li> </ul> <p>Verwenden Sie Pulvervollwaschmittel oder bleichehaltiges Waschmittel. Um Schaumbildung zu vermeiden, halbieren Sie die Waschmittelmenge. Verwenden Sie keinen Weichspüler. Verwenden Sie keine Woll-, Fein- oder Flüssigwaschmittel.</p> <p><b>Hinweis:</b> Wenn Sie längere Zeit kein Programm mit 60 °C oder höheren Temperaturen benutzt haben, blinkt die Anzeige für die Trommelreinigung zur Erinnerung.</p>		

<sup>1</sup> Programmeinstellung

Programm	Beschreibung								Speed	max. Schleuderdrehzahl (U/min) <sup>1</sup>	max. Temperatur (°C) <sup>1</sup>	max. Beladung (kg)
Hemden/Blusen	Bügelfreie Oberhemden und Blusen aus Baumwolle, Leinen, Synthetik und Mischgewebe waschen. <b>Tipp:</b> Um Knitter in der Wäsche zu vermeiden, aktivieren Sie  . Die Wäsche wird nur kurz angeschleudert und kann tropfnass entnommen werden. Hängen Sie die Hemden und Blusen tropfnass auf, damit sie sich aushängen. Waschen Sie Hemden und Blusen aus Seide oder empfindlichen Materialien im Programm Fein/Seide.	●	●	●	●	●	●	●	-	800	60	2
Extra Kurz 15'/30'	Textilien aus Baumwolle, Synthetik und Mischgewebe waschen. Kurzprogramm für leicht verschmutzte kleine Wäscheposten. Die Programmdauer beträgt ca. 30 Minuten. Wollen Sie die Programmdauer auf 15 Minuten verkürzen, aktivieren Sie Speed. Die maximale Beladungsmenge reduziert sich auf 2 kg.	●	●	-	-	-	-	●	●	1200	40	4

<sup>1</sup> Programmeinstellung

## Zubehör

Verwenden Sie Originalzubehör. Es ist auf Ihr Gerät abgestimmt. Hier erhalten Sie einen Überblick über das Zubehör Ihres Geräts und dessen Verwendung.

	Verwendung	Bestellnummer
Verlängerung Wasserzulaufschlauch	Kaltwasser- oder Aquastop-Wasserzulaufschlauch verlängern (2,50 m).	WMZ2381
Haltetaschen	Standsicherheit des Geräts verbessern.	WMZ2200
Krümmer	Wasserablaufschlauch fixieren.	00655300

## Vor dem ersten Gebrauch

Bereiten Sie das Gerät für die Verwendung vor.

### Leerwaschgang starten

Ihr Gerät wurde vor Verlassen des Werks eingehend geprüft. Um mögliches Restwasser zu entfernen, waschen Sie das erste Mal ohne Wäsche.

**Hinweis:** Beachten Sie die Informationen zum Thema "Sicherheit" → Seite 4 und "Sachschäden vermeiden" → Seite 12, um Ihr Gerät sicher gebrauchen zu können.

1. Auf  drücken.

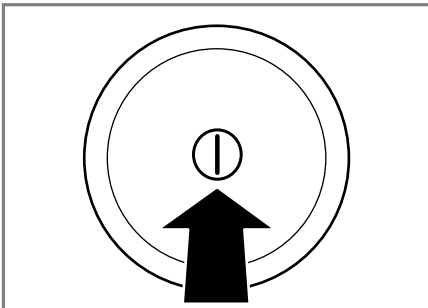

Das Einschalten des Geräts kann einige Sekunden dauern.

2. Das Programm **Trommel reinigen** einstellen.
3. Die Tür schließen.
4. Die Waschmittelschublade herausziehen.

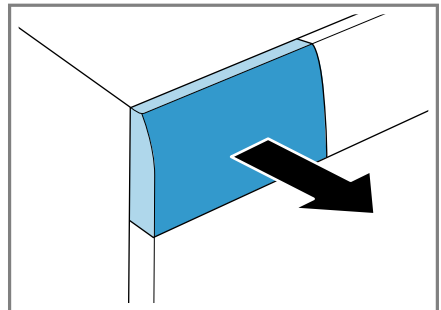

5. Etwa 1 Liter Leitungswasser in die Kammer für manuelle Dosierung füllen.

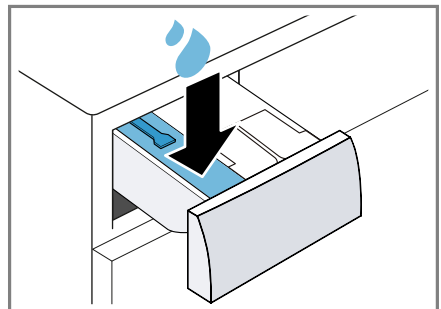

## de Wäsche

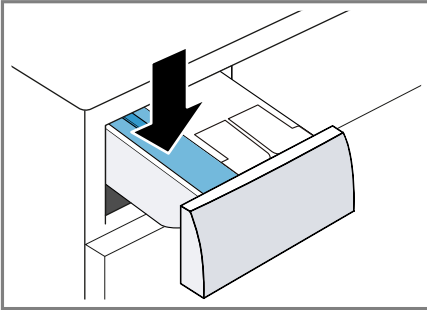

- Das Pulvervollwaschmittel in die Kammer für manuelle Dosierung einfüllen.

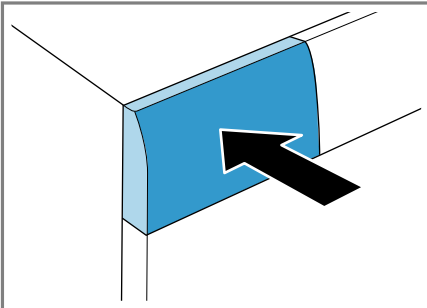

Um Schaumbildung zu vermeiden, verwenden Sie nur die Hälfte der vom Waschmittelhersteller empfohlenen Waschmittelmenge für leichte Verschmutzung. Verwenden Sie kein Wollwaschmittel oder Feinwaschmittel.

- Die Waschmittelschublade einschieben.



- Um das Programm zu starten, auf  (Start/Pause) drücken.
- ✓ Das Display zeigt die verbleibende Programmdauer.
- Den ersten Waschgang starten oder auf  drücken, um das Gerät auszuschalten.  
→ "Grundlegende Bedienung", Seite 39

---

## Wäsche

Sie können in Ihrem Gerät alle Textilien, die vom Hersteller auf dem Pflegeetikett als waschmaschineneignet gekennzeichnet sind, und Textilien aus handwaschbarer Wolle waschen.

### Wäsche vorbereiten

#### ACHTUNG!

In der Wäsche verbleibende Gegenstände können die Wäsche und die Trommel beschädigen.

- ▶ Vor dem Betrieb alle Gegenstände aus den Taschen der Wäsche entfernen.
- ▶ Um Ihr Gerät und die Wäsche zu schonen, bereiten Sie die Wäsche vor.
  - alle Taschen entleeren
  - Sand aus allen Umschlägen und Taschen ausbürsten
  - Bettbezüge und Kissenbezüge schließen
  - alle Reißverschlüsse, Klettverschlüsse, Haken und Ösen, schließen
  - Stoffgürtel und Schürzenbänder zusammenbinden oder ein Wäschenetz verwenden
  - Gardinenröllchen und Bleibänder entfernen oder ein Wäschenetz verwenden
  - für kleine Wäschestücke, z. B. Kindersocken, ein Wäschenetz verwenden
  - Wäsche auseinander falten und auflockern
  - große und kleine Wäschestücke zusammen waschen
  - frische Flecken mit Seifenlauge abtupfen (nicht reiben)

- einige hartnäckige, eingetrocknete Flecken lassen sich durch mehrmaliges Waschen entfernen

## Wäsche sortieren

**Hinweis:** Beachten Sie die Informationen zum Thema "Sicherheit" → *Seite 4* und "Sachschäden vermeiden" → *Seite 12*, um Ihr Gerät sicher gebrauchen zu können.





- ▶ Um das Waschergebnis zu verbessern und Verfärbungen zu vermeiden, sortieren Sie die Wäsche vor dem Waschen nach folgenden Kriterien.
  - Gewebeart und Faserart
  - weiße Wäsche
  - farbige Wäsche
    - Waschen Sie neue farbige Wäsche das erste Mal getrennt von anderer Wäsche.
  - "Verschmutzung" → *Seite 37*
  - "Pflegekennzeichen auf den Pflegeetiketten" → *Seite 37*

## Verschmutzungsgrade

Verschmutzungsgrad	Verschmutzung	Beispiele
leicht	<ul style="list-style-type: none"> <li>■ keine Verschmutzungen oder Flecken sind sichtbar</li> <li>■ Wäsche hat Gerüche angenommen</li> </ul>	leichte Sommerbekleidung oder Sportkleidung, die wenige Stunden getragen wurde
normal	Verschmutzungen oder leichte Flecken sind sichtbar	<ul style="list-style-type: none"> <li>■ T-Shirts, Hemden oder Blusen sind durchgeschwitzt oder wurden mehrfach getragen</li> <li>■ Handtücher oder Bettwäsche, die bis zu einer Woche benutzt wurden</li> </ul>
stark	Verschmutzungen oder Flecken sind deutlich sichtbar	Geschirrhandtücher, Babywäsche oder Berufsbekleidung

## Pflegekennzeichen auf den Pflegeetiketten

Die Symbole verweisen auf das empfohlene Programm und die Zahlen in den Symbolen auf die maximal empfohlene Waschtemperatur.

Symbol	Waschprozess	Empfohlenes Programm
	normal	Baumwolle
	schonend	Pflegeleicht
	besonders schonend	Fein / Seide für Handwäsche
	Handwäsche	Wolle
	nicht in der Waschmaschine waschbar	-

**Tipp:** Auf [www.ginetex.ch](http://www.ginetex.ch) finden Sie weitere Informationen zu Pflegesymbolen.

## Waschmittel und Pflegemittel

Mit der richtigen Auswahl und Verwendung von Waschmitteln und Pflegemitteln schonen Sie Ihr Gerät und Ihre Wäsche. Sie können alle Waschmittel und Pflegemittel verwenden, die für Haushaltswaschmaschinen geeignet sind.

**Hinweis:** Beachten Sie die Informationen zum Thema "Sicherheit" → Seite 4 und "Sachschäden vermeiden" → Seite 12, um Ihr Gerät sicher gebrauchen zu können.

Herstellerangaben zur Verwendung und Dosierung finden Sie auf der Verpackung.

## Waschmittelempfehlung

Die Informationen helfen Ihnen, das richtige Waschmittel für die Textilien auszuwählen.

Waschmittel	Textilien	Programm	Temperatur
Vollwaschmittel mit optischen Aufhellern	kochfeste weiße Textilien aus Leinen oder Baumwolle	Baumwolle	von kalt bis 90 °C
Buntwaschmittel ohne Bleiche und optische Aufheller	bunte Textilien aus Leinen oder Baumwolle	Baumwolle	von kalt bis 60 °C
Buntwaschmittel / Feinwaschmittel ohne optische Aufheller	bunte Textilien aus pflegeleichten Fasern oder Synthetik	Pflegeleicht	von kalt bis 60 °C
Feinwaschmittel	empfindliche feine Textilien aus Seide oder Viskose	Fein / Seide	von kalt bis 40 °C
Wollwaschmittel	Wolle	Wolle	von kalt bis 40 °C

**Tipp:** Auf [www.cleanright.eu](http://www.cleanright.eu) finden Sie eine Vielzahl weiterer Informationen über Waschmittel, Pflegemittel und Reinigungsmittel für den privaten Gebrauch.

## Hinweise

- bei Flüssigwaschmitteln nur selbstfließende Flüssigwaschmittel verwenden
- keine unterschiedlichen Flüssigwaschmittel mischen
- keine Waschmittel und Weichspüler mischen
- keine überlagerten und stark verdickten Produkte verwenden
- keine lösemittelhaltigen, ätzenden oder ausgasenden Mittel, z. B. Flüssigbleiche, verwenden
- Färbemittel sparsam verwenden, Salz kann Edelstahl angreifen
- keine Entfärbemittel im Gerät verwenden

## Waschmitteldosierung

Mit der richtigen Waschmitteldosierung erzielen Sie ein optimales Waschergebnis und können Ressourcen sparen.

Die Dosierung des Waschmittels richtet sich nach:

- Wäschemenge

- Verschmutzungsgrad
- Wasserhärte

Die Wasserhärte können Sie beim örtlichen Wasserwerk erfragen oder mit einem Wasserhärte tester selbst bestimmen.

### Wasserhärte

Härtebereich	Gesamthärte in mmol/l	deutsche Härte in °dH
weich (I)	0 - 1,5	0 - 8,4
mittel (II)	1,5 - 2,5	8,4 - 14
hart (III)	über 2,5	über 14

### Beispiel für eine Herstellerangabe für Waschmittel

Diese Beispielangaben beziehen sich auf eine Standardbeladung von 4 - 5 kg.

Verschmutzung	leicht	normal	stark
Wasserhärte: weich / mittel	40 ml	55 ml	80 ml
Wasserhärte: hart / sehr hart	55 ml	80 ml	105 ml

Die Dosiermengen finden Sie auf der Verpackung des Herstellers.

- Wenn Sie manuell dosieren, passen Sie die Dosiermenge der tatsächlichen Beladungsmenge an.
- Wenn die intelligente Dosierung aktiviert ist, passen Sie die Dosiermenge nicht an die tatsächliche Beladungsmenge an. Die Menge an Waschmittel und Weichspüler wird automatisch über die "Basisdosiermenge" → Seite 44 und die erkannte Wäschemenge berechnet. Die eingestellte Basisdosiermenge muss immer der Dosiermenge für eine Beladung von 4,5 kg entsprechen.

## Grundlegende Bedienung

Hier erfahren Sie das Wesentliche zur Bedienung Ihres Geräts.

### Gerät einschalten

- ▶ Auf  drücken.

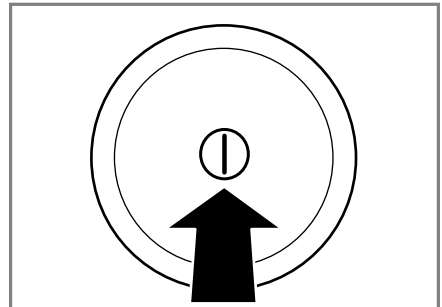

## de Grundlegende Bedienung

Das Einschalten des Geräts kann einige Sekunden dauern.

- ✓ Das Gerät führt einen hörbaren Funktionstest in der Waschmittelschublade durch.  
→ "Geräusche", Seite 63

## Programm einstellen

1. Den Programmwähler auf das gewünschte "Programm" → Seite 29 stellen.

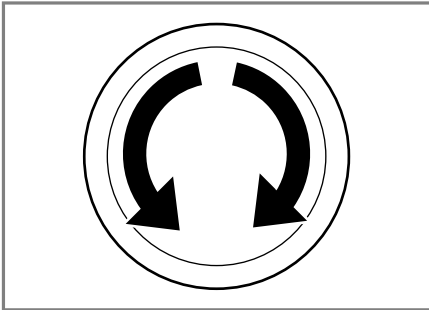

2. Bei Bedarf, "Programmeinstellungen anpassen" → Seite 40.

## Programmeinstellungen anpassen

Abhängig vom Programm und Programmfortschritt können Sie die Einstellungen anpassen oder aktivieren und deaktivieren.

**Hinweis:** Übersicht aller Programmeinstellungen:

**Voraussetzung:** Ein Programm ist eingestellt.

- ▶ Die Programmeinstellungen anpassen.

Die Programmeinstellungen werden nicht dauerhaft für das Programm gespeichert.

**Hinweis:** Wenn Sie das intelligente Dosiersystem aktivieren oder deaktivieren wird die Einstellung gespeichert.

## Programmeinstellungen speichern

Sie können ihre individuellen Programmeinstellungen als Favorit speichern.

### Voraussetzungen

- Ein Programm ist eingestellt.
- Die Programmeinstellungen sind angepasst.
- ▶ Auf ☆ für ca. 3 Sekunden drücken.  
Um das gespeicherte Programm aufzurufen, auf ☆ drücken.

**Hinweis:** Um das gespeicherte Programm zu überschreiben, wiederholen Sie die Schritte.

## Wäsche einlegen

### Hinweise

- Beachten Sie die Informationen zum Thema "Sicherheit" → Seite 4 und "Sachschäden vermeiden" → Seite 12, um Ihr Gerät sicher gebrauchen zu können.
- Um Knitterbildung zu vermeiden, beachten Sie die maximale Belastung des "Programms" → Seite 29.

**Voraussetzung:** Die Wäsche vorbereiten und sortieren.

→ "Wäsche", Seite 36

1. Die Tür öffnen.



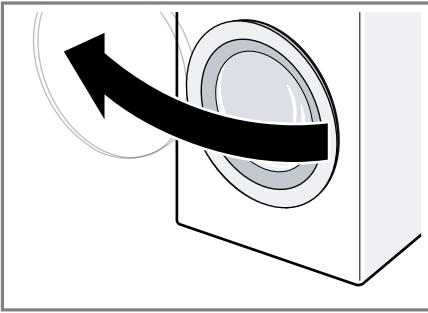

2. Sicherstellen, dass die Trommel leer ist.
3. Die Wäsche auseinandergefaltet in die Trommel legen.
4. **Hinweis:** Stellen Sie sicher, dass keine Wäsche in der Tür eingeklemmt ist.  
Die Tür schließen.

## Waschmittel und Pflegemittel einfüllen

Bei Programmen, in denen die intelligente Dosierung nicht möglich oder gewünscht ist, können Sie Waschmittel über die Kammer für manuelle Dosierung zugeben.

**Hinweis:** Beachten Sie die Informationen zum Thema "Sicherheit" → Seite 4 und "Sachschäden vermeiden" → Seite 12, um Ihr Gerät sicher gebrauchen zu können.

**Tipp:** Zusätzlich zur intelligenten Dosierung können Sie in die Kammer für manuelle Dosierung auch weitere Pflegemittel für Wäsche wie z. B. Fleckensalz, Stärke oder Bleiche zugeben. Geben Sie kein zusätzliches Waschmittel in die Kammer für manuelle Dosierung, um eine Überdosierung oder Schaumbildung zu verhindern.

**Voraussetzung:** Informieren Sie sich über die optimale Dosierung für "Waschmittel und Pflegemittel."

→ Seite 38

1. Die Waschmittelschublade herausziehen.
2. Das Waschmittel einfüllen.  
→ "Waschmittelschublade", Seite 21
3. Bei Bedarf das Pflegemittel einfüllen.
4. Die Waschmittelschublade einschieben.

## Programm starten

**Hinweis:** Wenn Sie die Zeit bis zum Programmende ändern möchten, stellen Sie erst die Fertig in-Zeit ein.

- ▶ Auf **D** drücken.
- ✓ Die Trommel dreht sich und es erfolgt eine Beladungserkennung, die bis zu 2 Minuten dauern kann und danach läuft das Wasser ein.
- ✓ Im Display werden entweder Programmdauer oder die Fertig in-Zeit angezeigt.

## Wäsche nachlegen

**Hinweis:** Beachten Sie die Informationen zum Thema "Sicherheit" → Seite 4 und "Sachschäden vermeiden" → Seite 12, um Ihr Gerät sicher gebrauchen zu können.

1. Auf **D** drücken.  
Das Gerät pausiert und prüft, ob Sie Wäsche nachlegen oder entnehmen können. Beachten Sie den Programmstatus.  
→ "Display", Seite 23
2. Die Wäsche nachlegen oder entnehmen.
3. Die Tür schließen.
4. Auf **D** drücken.

## Programm abbrechen

Nach Programmstart können Sie das Programm jederzeit abbrechen.

**Hinweis:** Beachten Sie die Informationen zum Thema "Sicherheit" → Seite 4 und "Sachschäden vermeiden" → Seite 12, um Ihr Gerät sicher gebrauchen zu können.

1. Auf  drücken.
2. Die Tür öffnen.

Bei hoher Temperatur und hohem Wasserstand bleibt die Tür aus Sicherheitsgründen verriegelt.

- Bei hoher Temperatur, starten Sie das Programm **Spülen**.
- Bei hohem Wasserstand, starten Sie das Programm **Schleudern** oder **Abpumpen**.

3. Die Wäsche entnehmen.

## Wäsche entnehmen

**Hinweis:** Beachten Sie die Informationen zum Thema "Sicherheit" → Seite 4 und "Sachschäden vermeiden" → Seite 12, um Ihr Gerät sicher gebrauchen zu können.

1. Die Tür öffnen.
2. Die Wäsche entnehmen.

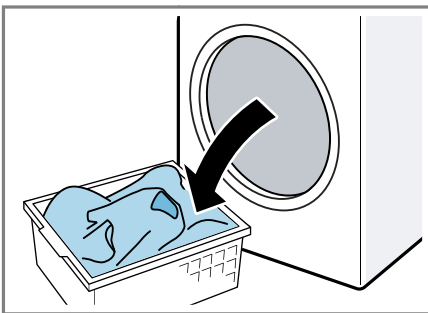

## Gerät ausschalten

1. Die Gummimanschette trocken wischen und Fremdkörper entfernen.

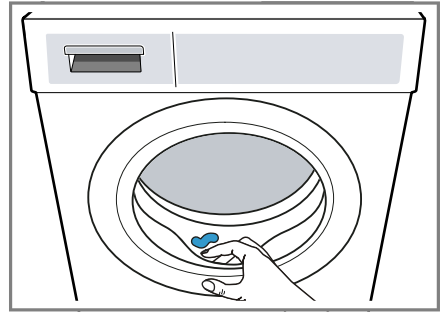

2. Die Tür und die Waschmittelschublade offen lassen, damit Restwasser abtrocknen kann.

---

## Kindersicherung

Sichern Sie Ihr Gerät gegen ein versehentliches Bedienen an den Bedienelementen.

### Kindersicherung aktivieren

- ▶ Auf  **3s** ca. 3 Sekunden drücken.
- ✓ Die Bedienelemente sind gesperrt.
- ✓ Die Kindersicherung bleibt auch nach dem Ausschalten des Geräts aktiv.

### Kindersicherung deaktivieren

**Voraussetzung:** Um die Kindersicherung zu deaktivieren, muss das Gerät eingeschaltet sein.

- ▶ Auf  **3s** ca. 3 Sekunden drücken.

## Intelligentes Dosiersystem

Ihr Gerät ist mit einem intelligenten Dosiersystem für Flüssigwaschmittel und Weichspüler ausgestattet. Abhängig vom Programm und den Einstellungen werden die optimalen Mengen für Flüssigwaschmittel und Weichspüler automatisch dosiert. Die intelligente Dosierung ist in allen dafür vorgesehenen "Programmen" → Seite 29 werkseitig aktiviert und kann individuell deaktiviert werden. In allen anderen Programmen können Sie manuell Waschmittel zugeben. → "Waschmittel und Pflegemittel einfüllen", Seite 41

### Dosierbehälter befüllen

#### Hinweis

Um die intelligente Dosierung zu verwenden, füllen Sie die Dosierbehälter.

- Befüllen Sie die Dosierbehälter nur mit geeignetem "Waschmittel und Pflegemittel" → Seite 38.
- Wenn Sie das Flüssigwaschmittel oder den Weichspüler wechseln, entleeren und reinigen Sie die Dosierbehälter vorher. → "Waschmittelschublade reinigen", Seite 50
- Wenn Sie beide Dosierbehälter für Flüssigwaschmittel verwenden wollen, stellen Sie den "Inhalt der Dosierbehälter" → Seite 44 ein.

**Voraussetzung:** ∅ / ⊗ blinkt.

1. Die Waschmittelschublade herausziehen.
2. Den Befülldeckel öffnen.

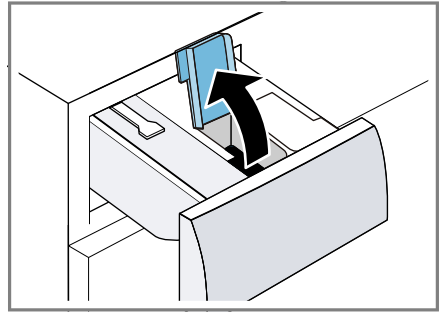



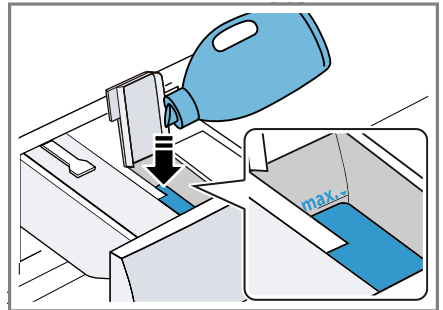

3. Flüssigwaschmittel ∅ und Weichspüler ⊗ in die entsprechenden Dosierbehälter füllen. → "Waschmittelschublade", Seite 21



4. Die Befülldeckel schließen.
 

**Hinweis:** Damit das Waschmittel nicht antrocknen oder austrocknen kann, lassen Sie den Befülldeckel nicht längere Zeit offen.
5. Die Waschmittelschublade einschieben.
6. Die "Basisdosiermenge" → Seite 44 anpassen.







## Inhalt der Dosierbehälter

Werkseitig ist der Dosierbehälter  für Weichspüler  eingestellt. Alternativ können Sie den Dosierbehälter  für ein zweites Flüssigwaschmittel  verwenden.

### Hinweise

- Wenn Sie den Inhalt des Dosierbehälters ändern, wird die Basisdosiermenge für diesen Dosierbehälter zurückgesetzt.
- Wenn Sie beide Dosierbehälter für Flüssigwaschmittel verwenden, müssen Sie einen Dosierbehälter wählen, der während des Waschens verwendet werden soll.

### Inhalt des Dosierbehälters anpassen

1. Ca. 3 Sekunden auf  **i-DOS** drücken.
2. Um  einzustellen, auf  **i-DOS** drücken.  
✓ Das Display zeigt .
3. Um  einzustellen, erneut auf  **i-DOS** drücken.
4. Um die Einstellung zu beenden kurz warten.

### Basisdosiermenge

Sie können die voreingestellten Basisdosiermengen für Flüssigwaschmittel und Weichspüler anpassen. Die Basisdosiermenge richtet sich nach den Herstellerangaben des Waschmittels, der Wasserhärte und dem Verschmutzungsgrad der Wäsche.

Stellen Sie immer eine Basisdosiermenge ein, die der Dosiermenge für eine Standardbeladung von 4,5 kg entspricht.

→ "Waschmitteldosierung", Seite 39

---

## Home Connect

Dieses Gerät ist netzwerkfähig. Verbinden Sie Ihr Gerät mit einem mobilen Endgerät, um Funktionen über die Home Connect App zu bedienen, Grundeinstellungen anzupassen oder den aktuellen Betriebszustand zu überwachen.

Die Home Connect Dienste sind nicht in jedem Land verfügbar. Die Verfügbarkeit der Home Connect Funktion ist abhängig von der Verfügbarkeit der Home Connect Dienste in Ihrem Land. Informationen dazu finden Sie auf: [www.home-connect.com](http://www.home-connect.com).

- → "Gerät mit WLAN-Heimnetzwerk (Wi-Fi) mit WPS-Funktion verbinden", Seite 45
- → "Gerät mit WLAN-Heimnetzwerk (Wi-Fi) ohne WPS-Funktion verbinden", Seite 45

Die Home Connect App leitet Sie durch den gesamten Anmeldeprozess. Folgen Sie den Anweisungen in der Home Connect App, um die Einstellungen vorzunehmen.

### Tipps

- Beachten Sie die mitgelieferten Unterlagen von Home Connect.
- Beachten Sie auch die Hinweise in der Home Connect App.

### Hinweise

- Beachten Sie die Sicherheitshinweise dieser Gebrauchsanleitung und stellen Sie sicher, dass diese auch dann eingehalten werden, wenn Sie das Gerät über die Home Connect App bedienen.  
→ "Sicherheit", Seite 4
- Die Bedienung am Gerät hat jederzeit Vorrang. In dieser Zeit ist die Bedienung über die Home Connect App nicht möglich.

## Home Connect Einstellungen





Passen Sie Home Connect Ihren Bedürfnissen an.

Sie finden die Home Connect Einstellungen in den Grundeinstellungen Ihres Geräts. Welche Einstellungen das Display zeigt, hängt davon ab, ob Home Connect eingerichtet ist und ob das Gerät mit dem Heimnetzwerk verbunden ist.

### Gerät mit WLAN-Heimnetzwerk (Wi-Fi) mit WPS-Funktion verbinden

Verwenden Sie die WPS-Funktion Ihres Routers, um das Gerät mit dem Heimnetzwerk zu verbinden.

**Voraussetzung:** Wenn Ihr Router über eine WPS-Funktion verfügt, können Sie das Gerät automatisch mit dem WLAN-Heimnetzwerk (Wi-Fi) verbinden.

1. Auf  ca. 3 Sekunden drücken.
- ✓ Das Display zeigt **Aut.**
2. Auf  drücken.
3. Die WPS-Taste am Router innerhalb von 2 Minuten drücken.  
Beachten Sie die Informationen in den Unterlagen Ihres Routers.
- ✓ Im Display blinkt .
- ✓ Das Gerät versucht sich mit dem WLAN-Heimnetzwerk zu verbinden.
- ✓ Wenn das Display **con** zeigt und  dauerhaft leuchtet, ist das Gerät mit dem Heimnetzwerk verbunden.

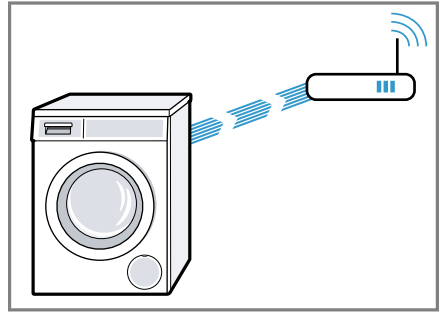



4. Wenn das Display Home Connect Error zeigt, ist das Gerät nicht mit dem Heimnetzwerk verbunden.
  - Kontrollieren, ob sich das Gerät in der Reichweite des Heimnetzwerkes befindet.
  - Das Gerät mit dem WLAN-Heimnetzwerk (Wi-Fi) mit WPS-Funktion erneut verbinden.
5. "Das Gerät mit der Home Connect App verbinden." → Seite 46

### Gerät mit WLAN-Heimnetzwerk (Wi-Fi) ohne WPS-Funktion verbinden

Wenn Ihr Router über keine WPS-Funktion verfügt, können Sie das Gerät manuell mit dem WLAN-Heimnetzwerk (Wi-Fi) verbinden. Das Gerät baut kurzzeitig ein eigenes WLAN-Netzwerk auf. Sie können ein mobiles Endgerät mit dem WLAN-Netzwerk verbinden und die Netzwerkinformationen des WLAN-Heimnetzwerks (Wi-Fi) an Ihr Gerät übertragen.

**Voraussetzung:** Die Home Connect App ist geöffnet und Sie haben sich angemeldet.

1. Auf  mindestens 3 Sekunden drücken.
- ✓ Das Display zeigt **Aut.**
2. Programm auf Position 2 einstellen.
- ✓ Das Display zeigt **SAP.**

3. Auf  drücken.
- ✓ Im Display blinkt .
- ✓ Das Gerät richtet ein eigenes WLAN Netzwerk mit dem Netzwerknamen (SSID) HomeConnect" ein.



4. Im mobilen Endgerät WLAN-Einstellungen aufrufen.  
Das mobile Endgerät mit dem WLAN-Netzwerk HomeConnect verbinden und WLAN-Passwort (Key) HomeConnect eingeben.
- ✓ Ihr mobiles Endgerät verbindet sich mit dem Gerät. Der Verbindungsvorgang kann bis zu 60 Sekunden dauern.

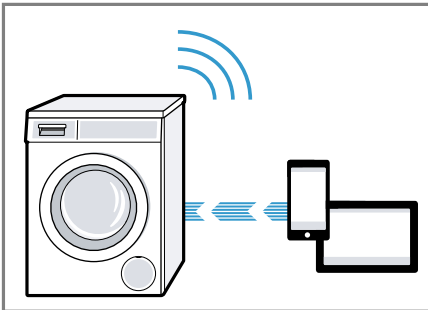

5. Die Home Connect App auf dem mobilen Endgerät öffnen und den Schritten in der App folgen.
6. In der Home Connect App den Netzwerknamen (SSID) und das Passwort (Key) Ihres Heimnetzwerkes eingeben.

7. Den Schritten in der Home Connect App folgen, um das Gerät zu verbinden.
- ✓ Wenn das Display **con** zeigt und  dauerhaft leuchtet, ist das Gerät mit dem Heimnetzwerk verbunden.
8. Wenn das Display Home Connect Error zeigt, ist das Gerät nicht mit dem Heimnetzwerk verbunden.
  - Kontrollieren, ob sich das Gerät in der Reichweite des Heimnetzwerkes befindet.
  - Das Gerät mit dem WLAN-Heimnetzwerk (Wi-Fi) mit WPS-Funktion erneut verbinden.
9. "Das Gerät mit der Home Connect App verbinden" → Seite 46.

## Gerät mit der Home Connect App verbinden



### Voraussetzungen

- Das Gerät ist mit dem WLAN-Heimnetzwerk (Wi-Fi) verbunden.
- Die Home Connect App ist geöffnet und Sie haben sich angemeldet.

1. Das Programm auf Position 3 einstellen.
- ✓ Das Display zeigt **APP**.
2. Auf  drücken.
- ✓ Das Gerät verbindet sich mit der Home Connect App.
3. Sobald das Gerät in der Home Connect App angezeigt wird, den letzten Schritten in der Home Connect App folgen.
- ✓ Wenn das Display **con** zeigt, ist das Gerät mit der Home Connect App verbunden.



## Wi-Fi am Gerät aktivieren

**Hinweis:** Der Energieverbrauch erhöht sich gegenüber den in der Verbrauchswertetabelle angegebenen Werten, wenn Wi-Fi aktiviert ist.

1. Auf  ca. 3 Sekunden drücken.
2. Programm auf Position 4 einstellen.
- ✓ Das Display zeigt **Con**.
3. Auf  drücken, bis das Display **on** zeigt.
- ✓ Wi-Fi ist aktiviert.

**Hinweis:** Das Gerät schaltet sich nicht automatisch aus, wenn Wi-Fi aktiviert ist.



## Wi-Fi am Gerät deaktivieren

1. Auf  mindestens 3 Sekunden drücken.
2. Programm auf Position 4 einstellen.
- ✓ Das Display zeigt **Con**.
3. Auf  drücken, bis das Display **oFF** zeigt.
- ✓ Wi-Fi ist deaktiviert.

**Hinweis:** Wurde Wi-Fi deaktiviert und Ihr Gerät war zuvor mit Ihrem Heimnetzwerk verbunden, wird die Verbindung beim Wiedereinschalten von Wi-Fi automatisch wieder hergestellt.



## Software Update

**Voraussetzung:** Das Display zeigt .

1. Auf  ca. 3 Sekunden drücken.
2. Programm auf Position 6 einstellen.
- ✓ Im Display erscheint **UPd**.
3. Auf  drücken.
- ✓ Das Software Update wird installiert.
- ✓ Wenn das Display **End** zeigt, ist das Software Update installiert.

**Hinweis:** Das Software Update kann mehrere Minuten dauern. Schalten Sie das Gerät während des Software Updates nicht aus.

## Netzwerkeinstellungen des Geräts zurücksetzen

1. Auf  mindestens 3 Sekunden drücken.
2. Programm auf Position 5 einstellen.
- ✓ Das Display zeigt **rES**.
3. Auf  drücken.
- ✓ Das Display zeigt **Yes**.
4. Auf  drücken.
- ✓ Die Netzwerkeinstellungen werden zurück gesetzt.
- ✓ Wenn das Display **End** zeigt, sind die Netzwerkeinstellungen zurück gesetzt.

**Tipp:** Wollen Sie Ihr Gerät wieder über die Home Connect App bedienen, müssen Sie es erneut mit dem Heimnetzwerk und der Home Connect App verbinden.

## Datenschutz

Beachten Sie die Hinweise zum Datenschutz.

Mit der erstmaligen Verbindung Ihres Geräts mit einem an das Internet angebotenen Heimnetzwerk übermittelt Ihr Gerät nachfolgende Kategorien von Daten an den Home Connect Server (Erstregistrierung):

- Eindeutige Geräteerkennung (bestehend aus Geräteschlüsseln sowie der MAC-Adresse des verbauten Wi-Fi Kommunikationsmoduls).
- Sicherheitszertifikat des Wi-Fi Kommunikationsmoduls (zur informationstechnischen Absicherung der Verbindung).
- Die aktuelle Softwareversion und Hardwareversion Ihres Hausgeräts.
- Status eines eventuellen vorangegangenen Rücksetzens auf Werks-einstellungen.

Diese Erstregistrierung bereitet die Nutzung der Home Connect Funktionalitäten vor und ist erst zu dem Zeitpunkt erforderlich, zu dem Sie Home Connect Funktionalitäten erstmals nutzen möchten.

**Hinweis:** Beachten Sie, dass die Home Connect Funktionalitäten nur in Verbindung mit der Home Connect App nutzbar sind. Informationen zum Datenschutz können in der Home Connect App abgerufen werden.

## Konformitätserklärung

Hiermit erklärt Robert Bosch Hausgeräte GmbH, dass sich das Gerät mit Home Connect Funktionalität in Übereinstimmung mit den grundlegenden Anforderungen und den übrigen einschlägigen Bestimmungen der Richtlinie 2014/53/EU befindet.

Eine ausführliche RED Konformitätserklärung finden Sie im Internet unter [www.bosch-home.com](http://www.bosch-home.com) auf der Produktseite Ihres Geräts bei den zusätzlichen Dokumenten.



2,4-GHz-Band: 100 mW max.

5-GHz-Band: 100 mW max.

	BE	BG	CZ	DK	DE	EE	IE	EL
	ES	FR	HR	IT	CY	LV	LT	LU
	HU	MT	NL	AT	PL	PT	RO	SI
	SK	FI	SE	UK	NO	CH	TR	

5-GHz-WLAN (Wi-Fi): Nur zum Gebrauch in Innenräumen.







# Grundeinstellungen



Sie können Ihr Gerät auf Ihre Bedürfnisse einstellen.

## Übersicht der Grundeinstellungen

Hier finden Sie eine Übersicht der Grundeinstellungen des Geräts.

Grundeinstellung	Symbol	Wert	Beschreibung
Endesignal		0 (aus) 1 (leise) 2 (mittel) 3 (laut) 4 (sehr laut)	Die Lautstärke des Signals nach Programmende einstellen.
Tastensignal		0 (aus) 1 (leise) 2 (mittel) 3 (laut) 4 (sehr laut)	Die Lautstärke des Signals beim Anwählen der Tasten einstellen.
Automatisch Ausschalten	4	On (an) OFF (aus)	Das Automatische Ausschalten des Geräts aktivieren oder deaktivieren. → <i>"Energie und Ressourcen sparen"</i> , Seite 13 <b>Hinweis:</b> Das Gerät schaltet sich nicht automatisch aus, wenn Wi-Fi aktiviert ist.
Trommelreinigung Erinnerung		On (an) OFF (aus)	Die Erinnerung für die Trommelreinigung aktivieren oder deaktivieren.
Displayhelligkeit		1 (gering) 2 (mittel) 3 (hoch) 4 (sehr hoch)	Die Helligkeit des Displays einstellen.

## Grundeinstellungen ändern

1. Um die Grundeinstellungen einzustellen, auf die Taste  drücken.
2. Um die gewünschte Grundeinstellung einzustellen, auf die die Taste  drücken.
- ✓ Das Display zeigt die eingestellte Grundeinstellung und den aktuellen Wert.
3. Um den Wert zu ändern, auf **−** / **+** drücken.

4. Um die Grundeinstellungen zu verlassen, das Gerät ausschalten.

## Reinigen und Pflegen

Damit Ihr Gerät lange funktionsfähig bleibt, reinigen und pflegen Sie es sorgfältig.

### Tipps zur Gerätepflege

Um die Funktion Ihres Geräts dauerhaft zu erhalten, beachten Sie die Tipps zur Gerätepflege.

Das Gehäuse und die Bedienblende nur mit Wasser und einem feuchten Tuch abwischen.	Die Geräteteile bleiben sauber und hygienisch.
Alle Waschmittelreste, Sprühnebelreste oder Rückstände sofort entfernen.	FrISCHE Ablagerungen lassen sich leichter rückstandslos entfernen.
Die Gerätetür und die Waschmittelschublade nach Gebrauch öffnen lassen.	Restwasser kann abtrocknen, vermindert Geruchsbildung im Gerät.

### Trommel reinigen

Wenn Sie oft mit einer Waschtemperatur von 40°C und niedriger waschen oder das Gerät längere Zeit nicht benutzt haben, reinigen Sie die Trommel.

- ▶ Das Programm **Trommel reinigen** ohne Wäsche durchführen.  
Verwenden Sie Pulvervollwaschmittel.

## Waschmittelschublade reinigen

Wenn Sie das Waschmittel wechseln oder die Waschmittelschublade verschmutzt ist, reinigen Sie die Waschmittelschublade und die Pumpeneinheit des intelligenten Dosiersystems,

**Hinweis:** Beachten Sie die Informationen zum Thema "Sicherheit" → Seite 4 und "Sachschäden vermeiden" → Seite 12, um Ihr Gerät sicher gebrauchen zu können.

1. Das Gerät ausschalten.
2. Die Waschmittelschublade herausziehen.
3. Den Einsatz runterdrücken und die Waschmittelschublade entnehmen.

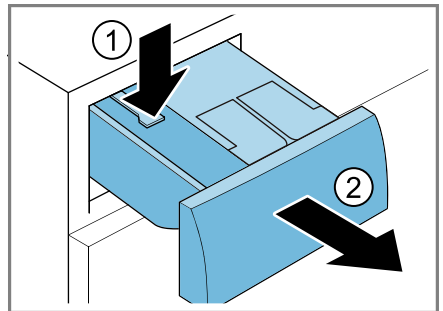

4. Die Pumpeneinheit entnehmen.

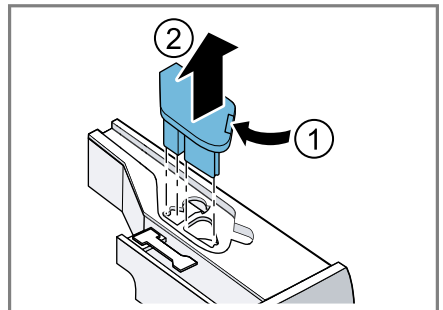

5. Den Deckel der Waschmittelschublade entrasten und entfernen.

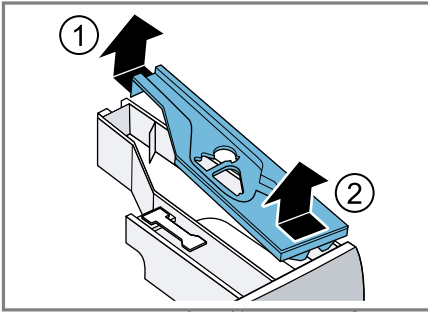

6. Die Waschmittelschublade leeren.

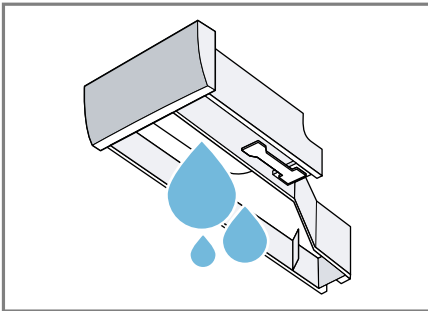

7. **ACHTUNG!** Die Pumpeneinheit enthält elektrische Bauteile.
- ▶ Nicht die Pumpeneinheit im Geschirrspüler reinigen oder in Wasser tauchen.
  - ▶ Den elektrischen Anschluss an der Rückseite vor Nässe, Waschmittel und Weichspülerresten schützen. Die Pumpeneinheit mit einem feuchten Tuch reinigen.

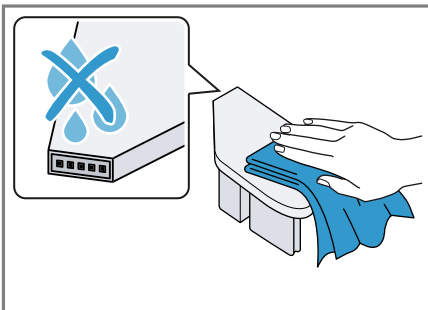

8. Die Waschmittelschublade und den Deckel mit einem weichen, feuchten Tuch oder der Handbrause reinigen.

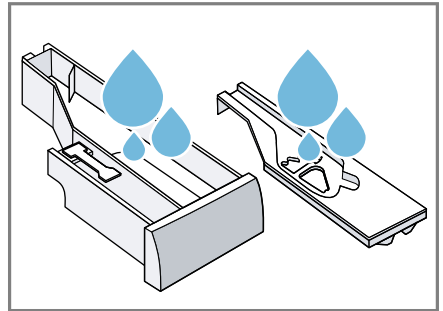

9. Die Waschmittelschublade, den Deckel und die Pumpeneinheit abtrocknen und einsetzen.

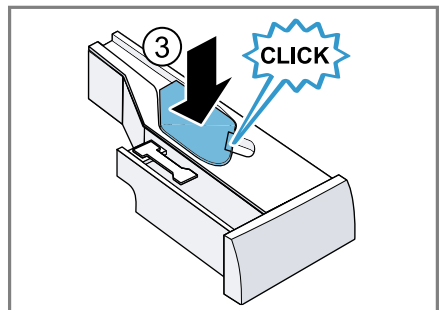
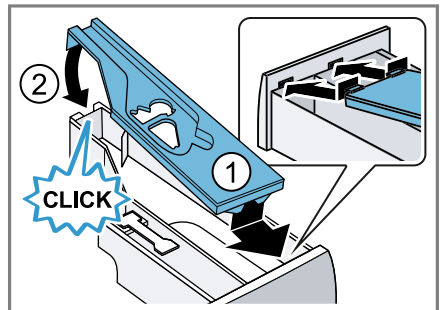

10. Das Gehäuse der Waschmittelschublade im Gerät reinigen.

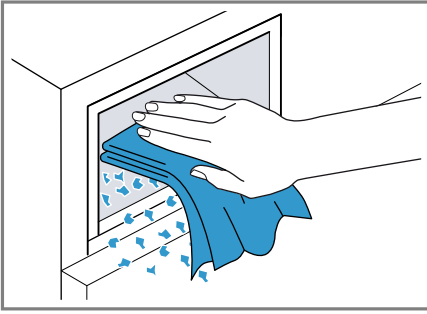

11. Die Waschmittelschublade einschieben.

## Entkalken

Wenn Sie Waschmittel richtig dosieren, müssen Sie Ihr Gerät nicht entkalken. Falls Sie dennoch Entkalkungsmittel verwenden möchten, beachten Sie die Anwendungshinweise des Herstellers.

### ACHTUNG!

Das Verwenden von ungeeigneten Entkalkungsmitteln, wie z. B. für Kaffeemaschinen, kann das Gerät beschädigen.

- ▶ Für dieses Gerät nur Entkalkungsmittel verwenden, die über die Internetseite oder den Kundendienst des Herstellers erhältlich sind.

## Laugenpumpe reinigen

Reinigen Sie die Laugenpumpe bei Störungen, z. B. bei Verstopfungen oder Klappergeräuschen.

### Laugenpumpe leeren

**Hinweis:** Beachten Sie die Informationen zum Thema "Sicherheit" → Seite 4 und "Sachschäden vermeiden" → Seite 12, um Ihr Gerät sicher gebrauchen zu können.

1. Den Wasserhahn schließen.
2. Das Gerät ausschalten.

3. Den Netzstecker des Geräts vom Stromnetz trennen.
4. Die Wartungsklappe öffnen.

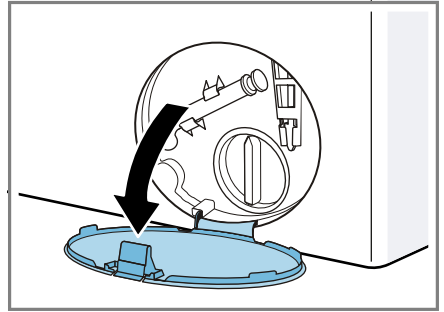

5. Die Wartungsklappe abnehmen.

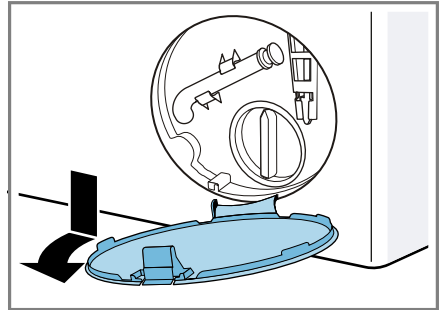

6. Ein Gefäß unter die Öffnung schieben.

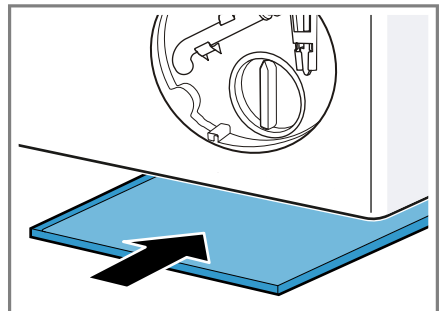

7. Den Entleerungsschlauch aus der Halterung nehmen.

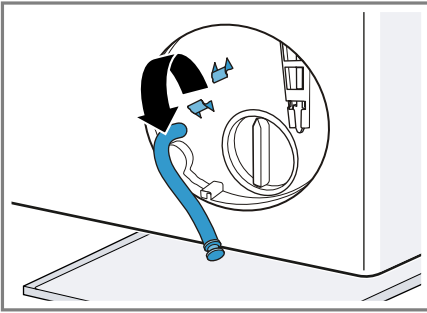

8. **⚠ VORSICHT - Verbrühungsgefahr!** Die Waschlauge wird beim Waschen mit hohen Temperaturen heiß.

- ▶ Nicht die heiße Waschlauge berühren.

Um die Waschlauge in das Gefäß abfließen zu lassen, die Verschlusskappe abziehen.

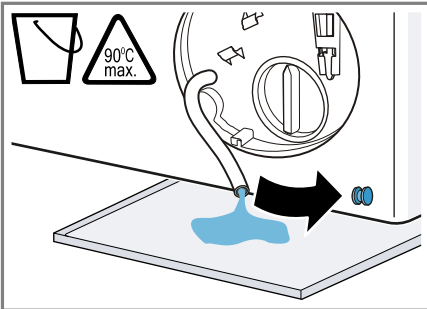

9. Die Verschlusskappe aufdrücken.

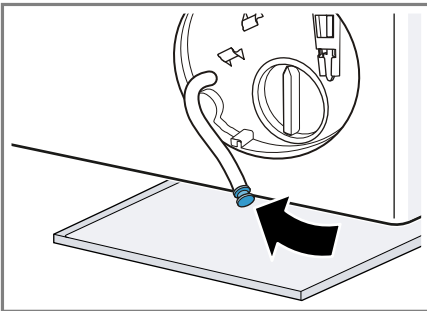

10. Den Entleerungsschlauch in die Halterung klemmen.

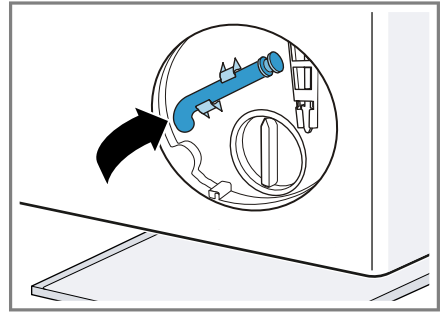

## Laugenpumpe reinigen

**Hinweis:** Beachten Sie die Informationen zum Thema "Sicherheit" → Seite 4 und "Sachschäden vermeiden" → Seite 12, um Ihr Gerät sicher gebrauchen zu können.

**Voraussetzung:** "Die Laugenpumpe ist leer." → Seite 52

1. Da sich noch Restwasser in der Laugenpumpe befinden kann, den Pumpendeckel vorsichtig rausdrehen.

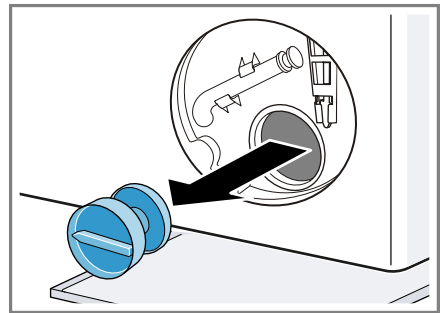

2. Den Innenraum, das Gewinde des Pumpendeckels und das Pumpengehäuse reinigen.

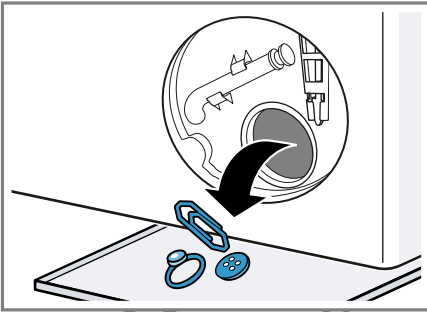

3. Sicherstellen, dass sich das Flügelrad der Laugenpumpe drehen lässt.
4. Den Pumpendeckel einsetzen und zudrehen.

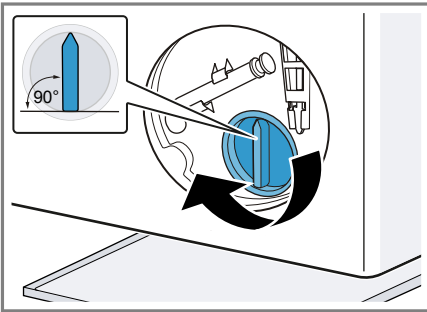

Der Griff des Pumpendeckels muss senkrecht stehen.

5. Die Wartungsklappe einsetzen und einrasten.

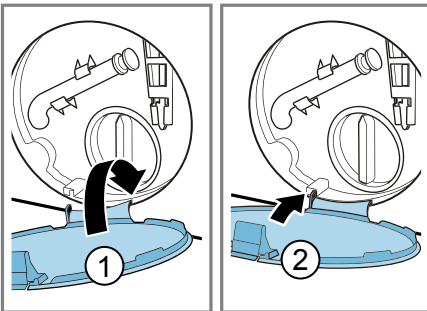

6. Die Wartungsklappe schließen.

## Vor dem nächsten Waschen

Um zu verhindern, dass beim nächsten Waschen Waschmittel ungenutzt in den Ablauf fließt, führen Sie das Programm **Abpumpen** durch, nachdem Sie die Laugenpumpe entleert haben.

1. Den Wasserhahn öffnen.
2. Den Netzstecker einstecken.
3. Das Gerät einschalten.
4. Einen Liter Wasser in die Kammer für manuelle Dosierung füllen.
5. Das Programm **Abpumpen** starten.

## Wasserablaufschlauch am Siphon reinigen

Wenn der Wasserablaufschlauch am Siphon verschmutzt ist oder die Waschlauge nicht abgepumpt wird, müssen Sie diesen reinigen.

1. Das Gerät ausschalten.
2. Den Netzstecker des Geräts vom Stromnetz trennen.
3. Die Schlauchschelle lösen und den Wasserablaufschlauch vorsichtig abziehen.

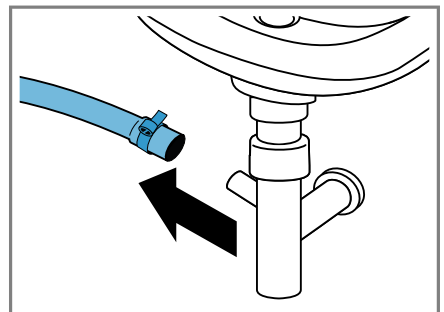

Restwasser kann auslaufen.

4. Den Wasserablaufschlauch und den Siphonstutzen reinigen.

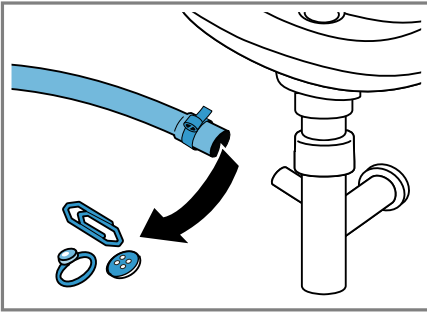

5. Den Wasserablaufschlauch aufstecken und die Anschlussstelle mit der Schlauchschelle sichern.

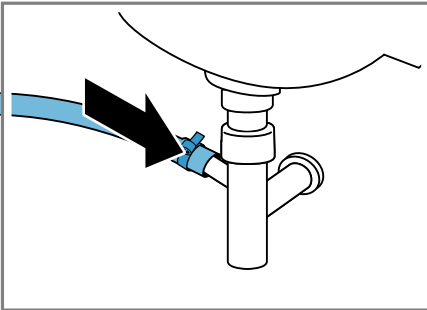

## Sieb im Wasserzulauf reinigen

Reinigen Sie das Sieb im Wasserzulauf bei Verstopfungen oder bei zu geringem Wasserdruck.

### Wasserzulaufschlauch leeren

Um das Sieb reinigen zu können, leeren Sie zuerst den Wasserzulaufschlauch.

1. Den Wasserhahn schließen.
2. Das Programm **Baumwolle** einstellen.
3. Das Programm starten und ca. 70 Sekunden laufen lassen.
4. Das Gerät ausschalten.
5. Den Netzstecker des Geräts vom Stromnetz trennen.

## Sieb am Wasserhahn reinigen

**Hinweis:** Beachten Sie die Informationen zum Thema "Sicherheit" → Seite 4 und "Sachschäden vermeiden" → Seite 12, um Ihr Gerät sicher gebrauchen zu können.

**Voraussetzung:** Der Wasserzulaufschlauch ist leer.

1. Den Wasserzulaufschlauch vom Wasserhahn abnehmen.

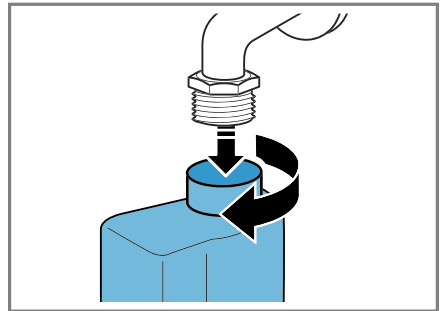

2. Das Sieb mit einer kleinen Bürste reinigen.

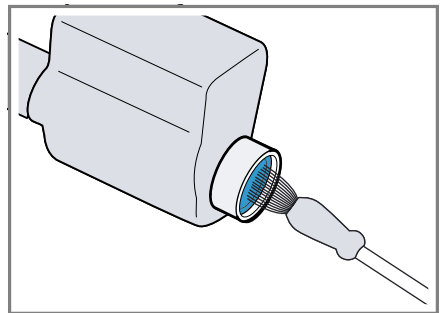

3. Den Wasserzulaufschlauch anschließen und auf Dichtheit prüfen.

**de** Reinigen und Pflegen

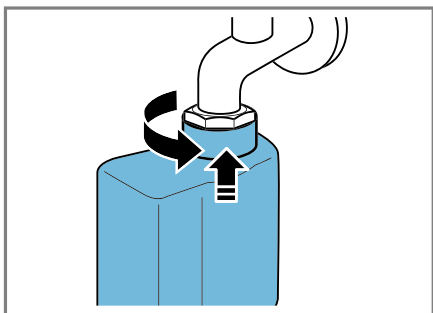



## Störungen beheben

Kleinere Störungen an Ihrem Gerät können Sie selbst beheben. Nutzen Sie die Informationen zur Störungsbehebung, bevor Sie den Kundendienst kontaktieren. So vermeiden Sie unnötige Kosten.

### **WARNUNG** **Stromschlaggefahr!**







Unsachgemäße Reparaturen sind gefährlich.

- ▶ Nur dafür geschultes Fachpersonal darf Reparaturen am Gerät durchführen.
- ▶ Nur Original-Ersatzteile dürfen zur Reparatur des Geräts verwendet werden.
- ▶ Wenn die Netzanschlussleitung dieses Geräts beschädigt wird, muss sie durch den Hersteller oder seinen Kundendienst oder eine ähnlich qualifizierte Person ersetzt werden, um Gefährdungen zu vermeiden.







### Fehlercode / Fehleranzeige / Signal







Störung	Ursache	Störungsbehebung
Das Display ist erloschen und  blinkt.	Energiesparmodus ist aktiv.	<ul style="list-style-type: none"> <li>▶ Drücken Sie eine beliebige Taste.</li> <li>✓ Das Display leuchtet wieder.</li> </ul>
"E:36 / -10"	Abflussrohr oder Wasserablaufschlauch ist verstopft.	▶ Reinigen Sie das Abflussrohr und den Wasserablaufschlauch.
	Abflussrohr oder Wasserablaufschlauch ist verknickt oder verklemmt.	▶ Stellen Sie sicher, dass das Abflussrohr und der Wasserablaufschlauch nicht geknickt oder eingeklemmt sind.
	Laugenpumpe ist verstopft.	▶ → " <i>Laugenpumpe reinigen</i> ", Seite 52
	Wasserablaufschlauch ist zu hoch angeschlossen.	▶ Montieren Sie den Wasserablaufschlauch in maximal 1 Meter Höhe. → " <i>Technische Daten</i> ", Seite 73
"E:36 / -25 / -26"	Laugenpumpe ist verstopft.	▶ → " <i>Laugenpumpe reinigen</i> ", Seite 52

Störung	Ursache	Störungsbehebung
"E:10 / -00 / -10 / -20"	Pumpe des intelligenten Dosiersystems ist blockiert.	<ol style="list-style-type: none"> <li>1. Schalten Sie das Gerät aus.</li> <li>2. Reinigen Sie die Pumpeneinheit. → "Waschmittelschublade reinigen", Seite 50</li> <li>3. Wenn die Anzeige erneut erscheint, rufen Sie den Kundendienst. → "Kundendienst", Seite 70</li> </ol> <p><b>Hinweis:</b> Sie können das Waschprogramm starten, wenn Sie das intelligente Dosiersystem deaktivieren und manuell dosieren. → "Tasten", Seite 26</p>
"E:60 / -2B"	Unwuchtkontrollsystem hat das Schleudern aufgrund ungleichmäßiger Wäscheverteilung abgebrochen.	<ul style="list-style-type: none"> <li>▶ Verteilen Sie die Wäsche in der Trommel neu.</li> </ul> <p><b>Hinweis:</b> Legen Sie möglichst große und kleine Wäschestücke zusammen in die Trommel. Verschieden große Wäschestücke verteilen sich beim Schleudern besser.</p>
"E:10 / -10"	Wasserdruck ist gering.	Keine Behebung möglich.
	Sieb im Wasserzulauf ist verstopft.	▶ "Reinigen Sie das Sieb im Wasserzulauf" → Seite 55.
	Wasserhahn ist geschlossen.	▶ Öffnen Sie den Wasserhahn.
"E:35 / -10"	Wasserzulaufschlauch ist geknickt oder eingeklemmt.	▶ Stellen Sie sicher, dass der Wasserzulaufschlauch nicht geknickt oder eingeklemmt ist.
	Wasser ist in der Bodenwanne.	<ul style="list-style-type: none"> <li>▶ Schließen Sie den Wasserhahn.</li> <li>▶ Rufen Sie den Kundendienst. → "Kundendienst", Seite 70</li> </ul>
	Gerät ist undicht.	<ul style="list-style-type: none"> <li>▶ Schließen Sie den Wasserhahn.</li> <li>▶ Rufen Sie den Kundendienst. → "Kundendienst", Seite 70</li> </ul>
	 Waschmittelschublade ist nicht bis zum Anschlag eingeschoben.	▶ Schieben Sie die Waschmittelschublade bis zum Anschlag ein.
	Pumpeneinheit ist nicht eingesetzt.	<ol style="list-style-type: none"> <li>1. Setzen Sie die Pumpeneinheit in die Waschmittelschublade ein. → "Waschmittelschublade reinigen", Seite 50</li> </ol>

Störung	Ursache	Störungsbehebung
		<p>2 Schieben Sie die Waschmittelschublade bis zum Anschlag ein.</p>
• blinkt.	Spannungskontrollsystem erkennt unzulässige Spannungsunterschreitung.	<p>▶ Keine Behebung möglich.</p> <p><b>Hinweis:</b> Wenn sich die Spannungsversorgung stabilisiert hat, läuft das Programm normal weiter.</p>
• blinkt.	Spannungsunterschreitung verursacht eine Programmverlängerung.	Keine Behebung möglich.
	Waschmitteldosierung ist zu hoch.	<p>▶ Sofortmaßnahme: Mischen Sie einen Esslöffel Weichspüler mit 0,5 Liter Wasser und füllen Sie die Mischung in die Kammer für manuelle Dosierung ein (nicht bei Outdoor-, Sportswear- und Daunentextilien).</p> <p>▶ Wenn die intelligente Dosierung aktiviert ist, verringern Sie die "Basisdosiermenge" → <i>Seite 44</i>.</p> <p>▶ Wenn Sie manuell dosieren, verringern Sie beim nächsten Waschgang mit gleicher Beladung die Waschmittelmenge.</p>
 leuchtet.	Temperatur ist zu hoch.	<p>▶ Warten Sie bis die Temperatur gesunken ist.</p> <p>▶ → "Programm abbrechen", <i>Seite 42</i></p>
	Wasserstand ist zu hoch.	▶ Starten Sie das Programm <b>Abpumpen</b> .
	Wäsche ist in der Tür eingeklemmt.	<p>1. Öffnen Sie die Tür erneut.</p> <p>2. Entfernen Sie eingeklemmte Wäsche.</p> <p>3. Schließen Sie die Tür.</p> <p>4. Zum Starten des Programms drücken Sie .</p>
 blinkt.	Tür ist nicht geschlossen.	<p>1. Schließen Sie die Tür.</p> <p>2. Zum Starten des Programms drücken Sie .</p>
Alle anderen Fehlercodes.	Funktionsstörung	▶ Rufen Sie den Kundendienst. → "Kundendienst", <i>Seite 70</i>

## Funktionsstörungen

Störung	Ursache	Störungsbehebung
Gerät funktioniert nicht.	Netzstecker der Netzanschlussleitung ist nicht eingesteckt.	▶ Schließen Sie das Gerät am Stromnetz an.
	Sicherung ist defekt.	▶ Prüfen Sie die Sicherung im Sicherungskasten.
	Stromversorgung ist ausgefallen.	▶ Prüfen Sie, ob die Raumbelichtung oder andere Geräte im Raum funktionieren.
Programm startet nicht.	 wurde nicht gedrückt.	▶ Drücken Sie  .
	Tür ist nicht geschlossen.	<ol style="list-style-type: none"> <li>Schließen Sie die Tür.</li> <li>Zum Starten des Programms drücken Sie .</li> </ol>
	Kindersicherung ist aktiviert.	▶ → "Kindersicherung deaktivieren", Seite 42
	 ist aktiviert.	▶ Prüfen Sie, ob  aktiviert ist. → "Tasten", Seite 26
	Wäsche ist in der Tür eingeklemmt.	<ol style="list-style-type: none"> <li>Öffnen Sie die Tür erneut.</li> <li>Entfernen Sie eingeklemmte Wäsche.</li> <li>Schließen Sie die Tür.</li> <li>Zum Starten des Programms drücken Sie .</li> </ol>
	Waschmittelschublade ist nicht bis zum Anschlag eingeschoben.	▶ Schieben Sie die Waschmittelschublade bis zum Anschlag ein.
Pumpe des intelligenten Dosiersystems ist blockiert.	<ol style="list-style-type: none"> <li>Schalten Sie das Gerät aus.</li> <li>Reinigen Sie die Pumpeneinheit. → "Waschmittelschublade reinigen", Seite 50</li> <li>Wenn die Anzeige erneut erscheint, rufen Sie den Kundendienst. → "Kundendienst", Seite 70</li> </ol> <p><b>Hinweis:</b> Sie können das Waschprogramm starten, wenn Sie das intelligente Dosiersystem deaktivieren und manuell dosieren. → "Tasten", Seite 26</p>	

<b>Störung</b>	<b>Ursache</b>	<b>Störungsbehebung</b>
Tür lässt sich nicht öffnen.	 ist aktiviert.	▶ Setzen Sie das Programm fort indem Sie <b>Schleudern</b> oder <b>Abpumpen</b> wählen und  drücken.
	Temperatur ist zu hoch.	▶ Warten Sie bis die Temperatur gesunken ist. ▶ → "Programm abbrechen", Seite 42
	Wasserstand ist zu hoch.	▶ Starten Sie das Programm <b>Abpumpen</b> .
	Stromausfall.	▶ Öffnen Sie die Tür mit der Notentriegelung. → "Notentriegelung", Seite 68
Waschlauge wird nicht abgepumpt.	Abflussrohr oder Wasserablaufschlauch ist verstopft.	▶ Reinigen Sie das Abflussrohr und den Wasserablaufschlauch.
	Abflussrohr oder Wasserablaufschlauch ist verknickt oder verklemmt.	▶ Stellen Sie sicher, dass das Abflussrohr und der Wasserablaufschlauch nicht geknickt oder eingeklemmt sind.
	Laugenpumpe ist verstopft.	▶ → "Laugenpumpe reinigen", Seite 52
	 ist aktiviert.	▶ Setzen Sie das Programm fort indem Sie <b>Schleudern</b> oder <b>Abpumpen</b> wählen und  drücken.
	Wasserablaufschlauch ist zu hoch angeschlossen.	▶ Montieren Sie den Wasserablaufschlauch in maximal 1 Meter Höhe. → "Technische Daten", Seite 73
Wasser läuft nicht ein. Waschmittel wird nicht eingespült.	 wurde nicht gedrückt.	▶ Drücken Sie  .
	Sieb im Wasserzulauf ist verstopft.	▶ "Reinigen Sie das Sieb im Wasserzulauf" → Seite 55.
	Wasserhahn ist geschlossen.	▶ Öffnen Sie den Wasserhahn.
	Wasserzulaufschlauch ist geknickt oder eingeklemmt.	▶ Stellen Sie sicher, dass der Wasserzulaufschlauch nicht geknickt oder eingeklemmt ist.

## de Störungen beheben

Störung	Ursache	Störungsbehebung
Mehrmaliges Anschleudern.	Unwuchtkontrollsystem gleicht Unwucht durch mehrmaliges Verteilen der Wäsche aus.	<ul style="list-style-type: none"> <li>▶ Kein Fehler - keine Handlung notwendig.</li> </ul> <p><b>Hinweis:</b> Legen Sie beim Beladen möglichst große und kleine Wäschestücke zusammen in die Trommel. Verschieden große Wäschestücke verteilen sich beim Schleudern besser.</p>
Programmdauer ändert sich während des Waschprozesses.	Programmablauf wird elektronisch optimiert. Das kann zur Änderung der Programmdauer führen.	<ul style="list-style-type: none"> <li>▶ Kein Fehler - keine Handlung notwendig.</li> </ul>
	Unwuchtkontrollsystem gleicht Unwucht durch mehrmaliges Verteilen der Wäsche aus.	<ul style="list-style-type: none"> <li>▶ Kein Fehler - keine Handlung notwendig.</li> </ul> <p><b>Hinweis:</b> Legen Sie beim Beladen möglichst große und kleine Wäschestücke zusammen in die Trommel. Verschieden große Wäschestücke verteilen sich beim Schleudern besser.</p>
	Schaumkontrollsystem schaltet bei zu hoher Schaumbildung einen Spülgang zu.	<ul style="list-style-type: none"> <li>▶ Kein Fehler - keine Handlung notwendig.</li> </ul>
Wasser ist in der Trommel nicht sichtbar.	Wasser ist unterhalb des sichtbaren Bereichs.	<ul style="list-style-type: none"> <li>▶ Kein Fehler - keine Handlung notwendig.</li> </ul>
Trommel ruckelt nach Programmstart.	Ursache ist ein interner Motortest.	<ul style="list-style-type: none"> <li>▶ Kein Fehler - keine Handlung notwendig.</li> </ul>
Vibrationen und Bewegung des Geräts während des Schleuderns.	Gerät ist nicht korrekt ausgerichtet.	<ul style="list-style-type: none"> <li>▶ Gerät ausrichten</li> </ul>
	Gerätefüße sind nicht fixiert.	<ul style="list-style-type: none"> <li>▶ Fixieren Sie die Gerätefüße. Gerät ausrichten</li> </ul>
	Transportsicherungen sind nicht entfernt.	<ul style="list-style-type: none"> <li>▶ Transportsicherungen entfernen</li> </ul>
Trommel dreht sich, Wasser läuft nicht ein.	Beladungserkennung ist aktiv.	<ul style="list-style-type: none"> <li>▶ Kein Fehler, keine Handlung notwendig.</li> </ul> <p><b>Hinweis:</b> Die Beladungserkennung kann bis zu 2 Minuten dauern.</p>

Störung	Ursache	Störungsbehebung
Starke Schaumbildung.	Waschmitteldosierung ist zu hoch.	<ul style="list-style-type: none"> <li>▶ Sofortmaßnahme: Mischen Sie einen Esslöffel Weichspüler mit 0,5 Liter Wasser und füllen Sie die Mischung in die Kammer für manuelle Dosierung ein (nicht bei Outdoor-, Sportswear- und Daunen-Textilien).</li> <li>▶ Wenn die intelligente Dosierung aktiviert ist, verringern Sie die "Basisdosiermenge" → <i>Seite 44</i>.</li> <li>▶ Wenn Sie manuell dosieren, verringern Sie beim nächsten Waschgang mit gleicher Beladung die Waschmittelmenge.</li> </ul>
⏏ i-DOS ⏏ i-DOS kann nicht betätigt werden.	Intelligentes Dosieren für dieses Programm nicht vorgesehen.	▶ Kein Fehler - keine Handlung notwendig.
	Programmfortschritt lässt intelligentes Dosieren nicht zu.	Keine Behebung möglich.

## Geräusche

Störung	Ursache	Störungsbehebung
Rauschendes, zischendes Geräusch.	Wasser wird unter Druck in die Waschmittelschublade gespült.	▶ Kein Fehler - normales Betriebsgeräusch.
Längeres, surrendes Geräusch vor Beginn des Waschens oder Weichspülens.	Intelligentes Dosiersystem dosiert Waschmittel oder Pflegemittel.	▶ Kein Fehler - normales Betriebsgeräusch.
Kurzes, surrendes Geräusch nach Einschalten des Geräts.	Intelligentes Dosiersystem führt einen Funktionstest durch.	▶ Kein Fehler - normales Betriebsgeräusch.
Laute Geräusche während des Schleuderns.	Gerät ist nicht korrekt ausgerichtet.	▶ Gerät ausrichten
	Gerätefüße sind nicht fixiert.	▶ Fixieren Sie die Gerätefüße. Gerät ausrichten
	Transportsicherungen sind nicht entfernt.	▶ Transportsicherungen entfernen
Klappergeräusche, Rasseln in der Laugenpumpe.	Fremdkörper ist in die Laugenpumpe gelangt.	▶ → " <i>Laugenpumpe reinigen</i> ", <i>Seite 52</i>
Schlürfendes, rhythmisches Sauggeräusch.	Laugenpumpe ist aktiv, die Waschlauge wird abgepumpt.	▶ Kein Fehler - normales Betriebsgeräusch.

## Ergebnisproblem

Störung	Ursache	Störungsbehebung
Knitterbildung.	Schleuderdrehzahl ist zu hoch.	▶ Stellen Sie beim nächsten Waschgang eine niedrigere Schleuderdrehzahl ein.
	Beladungsmenge ist zu hoch.	▶ Verringern Sie beim nächsten Waschgang die Beladungsmenge.
	Für die Textilart ist das falsche Programm gewählt.	▶ Wählen Sie für die Textilart geeignete Programme aus. → "Programme", Seite 29
Schleuderesultat ist nicht zufriedenstellend. Die Wäsche ist zu nass / zu feucht.	Niedrige Schleuderdrehzahl ist eingestellt.	▶ Stellen Sie beim nächsten Waschgang eine höhere Schleuderdrehzahl ein.  ▶ Starten Sie das Programm <b>Schleudern</b> .
	 ist aktiviert.	▶ Wählen Sie für die Textilart geeignete Programme aus. → "Programme", Seite 29
	Unwuchtkontrollsystem hat das Schleudern aufgrund ungleichmäßiger Wäscheverteilung abgebrochen.	▶ Verteilen Sie die Wäsche in der Trommel neu.  <b>Hinweis:</b> Legen Sie möglichst große und kleine Wäschestücke zusammen in die Trommel. Verschieden große Wäschestücke verteilen sich beim Schleudern besser.  ▶ Starten Sie das Programm <b>Schleudern</b> .
	Waschmittelmittelrückstände auf der feuchten Wäsche.	▶ Starten Sie das Programm <b>Spülen</b> .
Waschmittelmittelrückstände auf der feuchten Wäsche.	Waschmittel können wasserunlösliche Stoffe enthalten, die sich auf der Wäsche ablagern.	
	Ungeeignetes Waschmittel in Dosierbehälter des intelligenten Dosiersystems eingefüllt.	<ol style="list-style-type: none"> <li>1. Prüfen Sie, ob das verwendete Waschmittel geeignet ist. → "Waschmittel und Pflegemittel", Seite 38</li> <li>2. Entleeren Sie die Dosierbehälter. → "Waschmittelschublade reinigen", Seite 50</li> <li>3. Reinigen Sie die Dosierbehälter.</li> <li>4. Füllen Sie die Dosierbehälter neu. → "Dosierbehälter befüllen", Seite 43</li> </ol>



<b>Störung</b>	<b>Ursache</b>	<b>Störungsbehebung</b>
Waschmittlrückstände auf der feuchten Wäsche.	Basisdosiermenge nicht korrekt eingestellt.	▶ Wenn die intelligente Dosierung aktiviert ist, verringern Sie die "Basisdosiermenge" → <i>Seite 44</i> .
Waschmittlrückstände auf der trockenen Wäsche.	Waschmittel können wasserunlösliche Stoffe enthalten, die sich auf der Wäsche ablagern.	▶ Bürsten Sie die Wäsche nach dem Waschen und Trocknen aus.
	Ungeeignetes Waschmittel in Dosierbehälter des intelligenten Dosiersystems eingefüllt.	<ol style="list-style-type: none"> <li>1. Prüfen Sie, ob das verwendete Waschmittel geeignet ist. → <i>"Waschmittel und Pflegemittel", Seite 38</i></li> <li>2. Entleeren Sie die Dosierbehälter. → <i>"Waschmittelschublade reinigen", Seite 50</i></li> <li>3. Reinigen Sie die Dosierbehälter.</li> <li>4. Füllen Sie die Dosierbehälter neu. → <i>"Dosierbehälter befüllen", Seite 43</i></li> </ol>
	Basisdosiermenge nicht korrekt eingestellt.	▶ Wenn die intelligente Dosierung aktiviert ist, verringern Sie die "Basisdosiermenge" → <i>Seite 44</i> .
Unzureichende Reinigungswirkung.	Basisdosiermenge nicht korrekt eingestellt.	▶ Wenn die intelligente Dosierung aktiviert ist, stellen Sie die "Basisdosiermenge" → <i>Seite 44</i> korrekt ein.
	Waschmittel oder Pflegemittel in Dosierbehältern des intelligenten Dosiersystems ist verdickt.	<ol style="list-style-type: none"> <li>1. Prüfen Sie, ob das verwendete Waschmittel geeignet ist. → <i>"Waschmittel und Pflegemittel", Seite 38</i></li> <li>2. Entleeren Sie die Dosierbehälter. → <i>"Waschmittelschublade reinigen", Seite 50</i></li> <li>3. Reinigen Sie die Dosierbehälter.</li> <li>4. Füllen Sie die Dosierbehälter neu. → <i>"Dosierbehälter befüllen", Seite 43</i></li> </ol>
	Ungeeignetes Waschmittel in Dosierbehälter des intelligenten Dosiersystems eingefüllt.	<ol style="list-style-type: none"> <li>1. Prüfen Sie, ob das verwendete Waschmittel geeignet ist. → <i>"Waschmittel und Pflegemittel", Seite 38</i></li> <li>2. Entleeren Sie die Dosierbehälter. → <i>"Waschmittelschublade reinigen", Seite 50</i></li> <li>3. Reinigen Sie die Dosierbehälter.</li> </ol>

## de Störungen beheben

Störung	Ursache	Störungsbehebung
Unzureichende Reinigungswirkung.		4. Füllen Sie die Dosierbehälter neu. → "Dosierbehälter befüllen", Seite 43

## Home Connect Problem

Störung	Ursache	Störungsbehebung
Home Connect funktioniert nicht ordnungsgemäß.	Unterschiedliche Ursachen sind möglich.	▶ Gehen Sie auf <a href="http://www.home-connect.com">www.home-connect.com</a> .
Keine Verbindung mit dem Heimnetzwerk.	Wi-Fi ist ausgeschaltet.	▶ → "Wi-Fi am Gerät aktivieren", Seite 46
	Wi-Fi ist aktiviert, aber die Verbindung zum Heimnetzwerk kann nicht hergestellt werden.	1. Stellen Sie sicher, dass das Heimnetzwerk verfügbar ist. 2. Verbinden Sie das Gerät erneut mit dem Heimnetzwerk. → "Gerät mit WLAN-Heimnetzwerk (Wi-Fi) mit WPS-Funktion verbinden", Seite 45 → "Gerät mit WLAN-Heimnetzwerk (Wi-Fi) ohne WPS-Funktion verbinden", Seite 45

## Undichtigkeit

Störung	Ursache	Störungsbehebung
Am Wasserzulaufschlauch läuft Wasser aus.	Wasserzulaufschlauch ist nicht korrekt / fest angeschlossen.	1. Schließen Sie den Wasserzulaufschlauch korrekt an. Wasserzulaufschlauch anschließen 2. Ziehen Sie die Verschraubung fest.
Am Wasserablaufschlauch läuft Wasser aus.	Wasserablaufschlauch ist beschädigt.	▶ Tauschen Sie den beschädigten Wasserablaufschlauch aus.
	Wasserablaufschlauch ist nicht korrekt angeschlossen.	▶ Schließen Sie den Wasserablaufschlauch korrekt an. Anschlussarten Wasserablauf

## Gerüche

<b>Störung</b>	<b>Ursache</b>	<b>Störungsbehebung</b>
Im Gerät haben sich Gerüche gebildet.	Feuchtigkeit und Waschmittelrückstände können die Bildung von Bakterien begünstigen.	<ul style="list-style-type: none"><li>▶ → <i>"Trommel reinigen"</i>, Seite 50</li><li>▶ Wenn Sie das Gerät nicht benutzen, lassen Sie die Tür und die Waschmittelschublade offen, damit Restwasser abtrocknen kann.</li></ul>

## Notentriegelung

Um die Wäsche z. B. bei einem Stromausfall zu entnehmen, können Sie die Tür manuell entriegeln.

### Tür entriegeln

**Voraussetzung:** "Die Laugenpumpe ist leer." → Seite 52

1. **ACHTUNG!** Auslaufendes Wasser kann zu Sachschäden führen.
  - ▶ Nicht die Tür öffnen, wenn Wasser am Glas zu sehen ist.

Die Notentriegelung mit einem Werkzeug nach unten ziehen und loslassen.

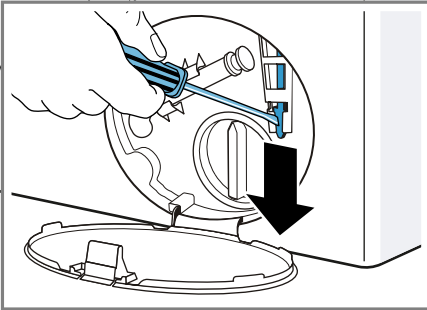

- ✓ Der Türverschluss ist entriegelt.
2. Die Wartungsklappe einsetzen und einrasten.
3. Die Wartungsklappe schließen.

---

## Transportieren, Lagern und Entsorgen

Erfahren Sie hier, wie Sie Ihr Gerät für den Transport und die Lagerung vorbereiten. Außerdem erfahren Sie, wie sie Altgeräte entsorgen.

### Gerät demontieren

1. Den Wasserhahn schließen.

2. Den  
→ "Wasserzulaufschlauch leeren",  
Seite 55.
3. Das Gerät ausschalten.
4. Den Netzstecker des Geräts ziehen.
5. Die restliche Waschlauge ablassen.  
→ "Laugenpumpe reinigen",  
Seite 52
6. Die Schläuche abmontieren.
7. Die Dosierbehälter entleeren.

### Transportsicherungen einsetzen

Sichern Sie das Gerät für den Transport mit den Transportsicherungen, um Schäden zu vermeiden.

1. Die 4 Abdeckkappen entfernen.
  - Verwenden Sie bei Bedarf einen Schraubendreher für das Entfernen der Abdeckkappen.

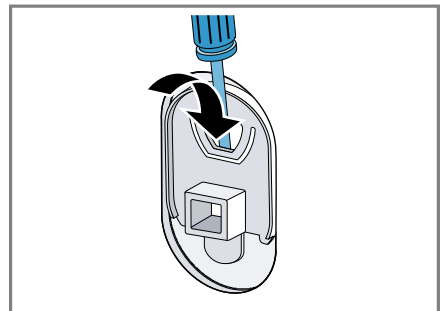

Bewahren Sie die Abdeckkappen auf.

2. Die 4 Hülsen einsetzen.

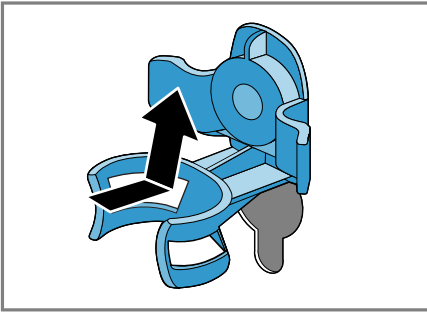

3. Alle Schrauben der 4 Transportsicherungen einsetzen und leicht anziehen.

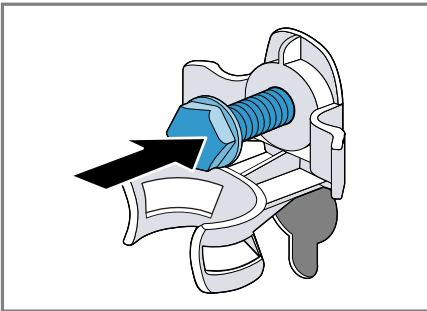

4. Die Netzanschlussleitung in die Halterung einsetzen ① und alle 4 Schrauben der Transportsicherungen mit einem Schraubenschlüssel SW13 festziehen ②.

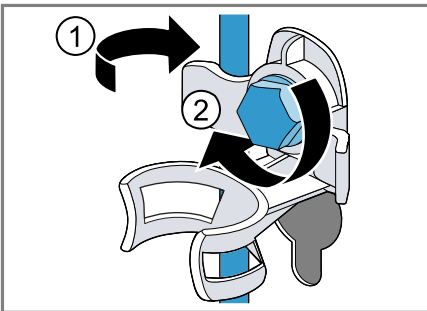

5. Den Schlauch in die Halterung einsetzen.

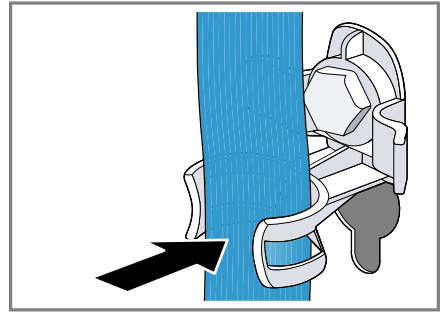

## Gerät erneut in Betrieb nehmen

1. Die Transportsicherungen entfernen.
  2. Ca. 1 Liter Wasser in die Kammer für manuelle Dosierung in der Waschmittelschublade füllen.
  3. Das Programm **Abpumpen** starten.
- ✓ Das Waschmittel kann beim nächsten Waschen nicht ungenutzt in den Ablauf fließen.

## Altgerät entsorgen

Durch umweltgerechte Entsorgung können wertvolle Rohstoffe wiederverwendet werden.

### **⚠️ WARNUNG**

#### **Gefahr von Gesundheitsschäden!**

Kinder können sich im Gerät einsperren und in Lebensgefahr geraten.

- ▶ Das Gerät nicht hinter einer Tür aufstellen, die das Öffnen der Gerätetür blockiert oder verhindert.
- ▶ Bei ausgedienten Geräten den Netzstecker der Netzanschlussleitung ziehen, danach die Netzanschlussleitung durchtrennen und das Schloss der Gerätetür so weit zerstören, dass die Gerätetür nicht mehr schließt.

1. Den Netzstecker der Netzanschlussleitung ziehen.
2. Die Netzanschlussleitung durchtrennen.
3. Das Gerät umweltgerecht entsorgen.



Dieses Gerät ist entsprechend der europäischen Richtlinie 2012/19/EU über Elektro- und Elektronikaltgeräte (waste electrical and electronic equipment – WEEE) gekennzeichnet. Die Richtlinie gibt den Rahmen für eine EU-weit gültige Rücknahme und Verwertung der Altgeräte vor.

## Kundendienst

Wenn Sie Anwendungsfragen haben, eine Störung am Gerät nicht selbst beheben können oder das Gerät repariert werden muss, wenden Sie sich an unseren Kundendienst.

Viele Probleme können Sie durch die Information zur Störungsbehebung in dieser Anleitung oder auf unserer Webseite selbst beheben. Falls dies nicht der Fall ist, wenden Sie sich an unseren Kundendienst.

Wir finden immer eine passende Lösung und versuchen unnötige Besuche der Kundendiensttechniker zu vermeiden.

Wir stellen sicher, dass Ihr Gerät mit Original-Ersatzteilen von geschultem Kundendienstpersonal im Garantiefall und nach Ablauf der Herstellergarantie repariert wird.

Aus Sicherheitsgründen darf nur geschultes Fachpersonal Reparaturen am Gerät durchführen. Der Garantieanspruch erlischt, wenn Reparaturen oder Eingriffe von Personen vorgenommen werden, die hierzu von uns nicht ermächtigt sind, oder wenn un-

sere Geräte mit Ersatzteilen, Ergänzungs- oder Zubehörteilen versehen werden, die keine Originalteile sind und dadurch ein Defekt verursacht wird.

Funktionsrelevante Original-Ersatzteile gemäß der entsprechenden Ökodesign-Verordnung erhalten Sie bei unserem Kundendienst für die Dauer von mindestens 10 Jahren ab dem Inverkehrbringen Ihres Geräts innerhalb des Europäischen Wirtschaftsraums.

**Hinweis:** Der Einsatz des Kundendienstes ist im Rahmen der Herstellergarantiebedingungen kostenfrei.

Detaillierte Informationen über die Garantiezeit und die Garantiebedingungen in Ihrem Land erhalten Sie bei unserem Kundendienst, Ihrem Händler oder auf unserer Webseite. Wenn Sie den Kundendienst kontaktieren, benötigen Sie die Erzeugnisnummer (E-Nr.) und die Fertigungsnummer (FD) Ihres Geräts.

Die Kontaktdaten des Kundendienstes finden Sie im beiliegenden Kundendienstverzeichnis oder auf unserer Webseite.

## Erzeugnisnummer (E-Nr.) und Fertigungsnummer (FD)

Die Erzeugnisnummer (E-Nr.) und die Fertigungsnummer (FD) finden Sie auf dem Typenschild des Geräts. Das Typenschild befindet sich je nach Modell:

- auf der Innenseite der Tür.
- auf der Innenseite der Wartungsklappe.
- auf der Rückseite des Geräts.

Um Ihre Gerätedaten und die Kundendienst-Telefonnummer schnell wiederzufinden, können Sie die Daten notieren.

## **AQUA-STOP-Garantie**

Zusätzlich zu Gewährleistungsansprüchen gegen den Verkäufer aus dem Kaufvertrag und zusätzlich zu unserer Herstellergarantie leisten wir Ersatz zu folgenden Bedingungen.

- Sollte durch einen Fehler unseres Aqua-Stop-Systems ein Wasserschaden verursacht werden, so ersetzen wir Schäden privater Gebraucher. Um die Wassersicherheit zu gewährleisten muss das Gerät am Stromnetz angeschlossen sein.
- Die Haftungsgarantie gilt für die Lebensdauer des Geräts.
- Voraussetzung des Garantieanspruches ist, dass das Gerät mit Aqua-Stop fachgerecht entsprechend unserer Anleitung aufgestellt und angeschlossen ist; sie schließt auch die fachgerecht montierte Aqua-Stop-Verlängerung (Originalzubehör) mit ein. Unsere Garantie erstreckt sich nicht auf defekte Zuleitungen oder Armaturen bis zum Aqua-Stop-Anschluss am Wasserhahn.
- Geräte mit Aqua-Stop brauchen Sie grundsätzlich während des Betriebs nicht zu beaufsichtigen bzw. danach durch Schließen des Wasserhahns zu sichern. Lediglich für den Fall einer längeren Abwesenheit von Ihrer Wohnung, z. B. bei einem mehrwöchigen Urlaub, ist der Wasserhahn zu schließen.

## Verbrauchswerte

Die folgenden Informationen werden gemäß der EU-Ökodesign-Verordnung gegeben. Die angegebenen Werte für andere Programme als **Eco 40-60** sind nur Richtwerte und wurden in Anlehnung an die geltende Norm EN60456 ermittelt. Die automatische Dosierfunktion wurde zu diesem Zweck deaktiviert. Hinweis zur Vergleichsprüfung: Deaktivieren Sie die automatische Dosierfunktion, es sei denn, diese Funktion ist Gegenstand des Tests.

Programm	Beladung (kg)	Programmdauer (h:min) <sup>1</sup>	Energieverbrauch (kWh/Zyklus) <sup>1</sup>	Wasserverbrauch (l/Zyklus) <sup>1</sup>	Maximale Temperatur (°C) 5 min <sup>1</sup>	Schleuderdrehzahl (U/min) <sup>1</sup>	Restfeuchte (%) <sup>1</sup>
Eco 40-60 <sup>2</sup>	9,0	3:37	1,250	61,0	50	1400	50
Eco 40-60 <sup>2</sup>	4,5	2:52	0,610	45,0	36	1400	50
Eco 40-60 <sup>2</sup>	2,5	2:30	0,180	30,0	24	1400	54
Baumwolle 20 °C	9,0	3:28	0,370	90,0	23	1400	52
Baumwolle 40 °C	9,0	3:28	1,350	90,0	45	1400	52
Baumwolle 60 °C	9,0	3:28	1,450	90,0	55	1400	52
Baumwolle 40 °C + ↓	9,0	3:58	1,400	102,0	45	1400	52
Pflegeleicht 40 °C	4,0	2:28	0,780	61,0	44	1200	27
Schnell/ Mix 40 °C	4,0	0:59	0,620	44,0	41	1400	53
☼ Wolle 30 °C	2,0	0:40	0,200	40,0	22	800	25

<sup>1</sup> Die tatsächlichen Werte können durch den Einfluss von Wasserdruck, Härte und Eintrittstemperatur, Umgebungstemperatur, Art, Menge und Verschmutzung der Wäsche, verwendetes Reinigungsmittel, Schwankungen der Stromversorgung und ausgewählte Zusatzfunktionen von den angegebenen Werten abweichen.

<sup>2</sup> Prüfprogramm gemäß der EU-Ökodesign-Verordnung und der EU-Energielabel-Verordnung mit Kaltwasser (15°C).

## Technische Daten

Zahlen und Fakten zu Ihrem Gerät finden Sie hier.

Gerätehöhe	85,0 cm
Gerätebreite	59,8 cm
<sup>1</sup> Je nach Geräteausstattung	

Gerätetiefe	59,0 cm
Gewicht	80 kg <sup>1</sup>
Maximale Beladungsmenge	9 kg
Netzspannung	220 - 240 V, 50 Hz
<sup>1</sup> Je nach Geräteausstattung	



⇐ Minimale Installationsabsicherung	10 A
Nennleistung	2300 W
Leistungsaufnahme	<ul style="list-style-type: none"> <li>■ Aus-Zustand: 0,10 W</li> <li>■ Unausgeschalteter Zustand: 0,50 W</li> <li>■ Dauer des vernetzten Bereitschaftsbetriebs (Wi-Fi): 5 Min</li> <li>■ Vernetzter Bereitschaftsbetrieb (Wi-Fi): 1,20 W</li> </ul>
Wasserdruck	<ul style="list-style-type: none"> <li>■ Mindestens: 100 kPa (1 bar)</li> <li>■ Maximal: 1000 kPa (10 bar)</li> </ul>
Länge des Wasserzulaufschlauchs	150 cm
Länge des Wasserablaufschlauchs	150 cm
Länge der Netzanschlussleitung	160 cm
Maximale Abpumphöhe	100 cm
<sup>1</sup> Je nach Geräteausstattung	

Weitere Informationen zu Ihrem Modell finden Sie im Internet unter <https://energylabel.bsh-group.com><sup>1</sup>. Diese Webadresse verlinkt auf die offizielle EU-Produktdatenbank EPREL, deren Webadresse zum Zeitpunkt der Drucklegung noch nicht veröffentlicht war. Bitte folgen Sie dann den Anweisungen der Modellsuche. Die Modellkennung ergibt sich aus den Zeichen vor dem Schrägstrich der Erzeugnisnummer (E-Nr.) auf dem Typenschild. Alternativ finden Sie die Modellkennung auch in der ersten Zeile des EU-Energielabels.

<sup>1</sup> Gilt nur für Länder im Europäischen Wirtschaftsraum







## Thank you for buying a Bosch Home Appliance!

Register your new device on MyBosch now and profit directly from:

- **Expert tips & tricks for your appliance**
- **Warranty extension options**
- **Discounts for accessories & spare-parts**
- **Digital manual and all appliance data at hand**
- **Easy access to Bosch Home Appliances Service**

Free and easy registration – also on mobile phones:

**[www.bosch-home.com/welcome](http://www.bosch-home.com/welcome)**



## Looking for help? You'll find it here.

Expert advice for your Bosch home appliances, help with problems or a repair from Bosch experts.

Find out everything about the many ways Bosch can support you:

**[www.bosch-home.com/service](http://www.bosch-home.com/service)**

Contact data of all countries are listed in the attached service directory.

### **Robert Bosch Hausgeräte GmbH**

Carl-Wery-Straße 34

81739 München

GERMANY

[www.bosch-home.com](http://www.bosch-home.com)



**9001517886** (000512)

de