

WORX®

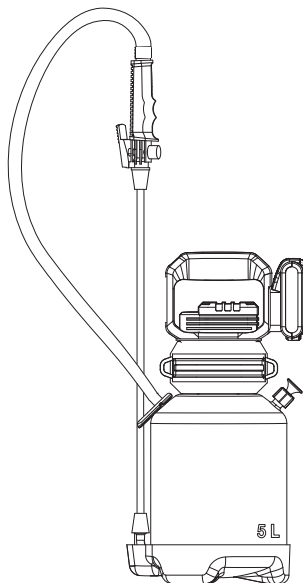

20V Yard Sprayer	EN	P08
20V Gartensprühgerät	D	P14
Vaporisateur de jardin 20 V	F	P22
Spruzzatore da giardino 20V	I	P29
Rociador de patio 20V	ES	P36
Pulverizador de Jardim de 20V	PT	P43
20V Tuinsproeier	NL	P50
20 V Havesprøjte	DK	P57
20V Hagesprøyte	NOR	P64
20V Trädgårdsspruta	SV	P70
Opryskiwacz przydomowy 20V	PL	P77
Ψεκαστήρας κήπου 20V	GR	P84
20V udvari permetező	HU	P92
Atomizor cu acumulator 20V	RO	P99
20V zahradní postřikovač	CZ	P106
20 V postrekovač pre dvor	SK	P112
20V Dvoriščna škropilnica	SL	P119



HELPLINE NUMBER
NUMERO DU SERVICE D'ASSISTANCE
NUMERO DE LINEA DE AYUDA
1-866-354-WORX (9679)

WG829E W829E.9

Original Instruction	EN
Originalbetriebsanleitung	D
Notice originale	F
Istruzioni originali	I
Manual original	ES
Manual original	PT
Oorspronkelijke gebruiksaanwijzing	NL
Original brugsanvisning	DK
Original driftsinstruks	NOR
Bruksanvisning i original	SV
Instrukcja oryginalna	PL
ΜΕΤΑΦΡΑΣΗ ΤΩΝ ΠΡΩΤΟΤΥΠΩΝ ΟΔΗΓΙΩΝ	GR
Eredeti használati utasítás	HU
Instrucțiuni originale	RO
Původní návod k používání	CZ
Pôvodný návod na použitie	SK
Izvirna navodila	SL

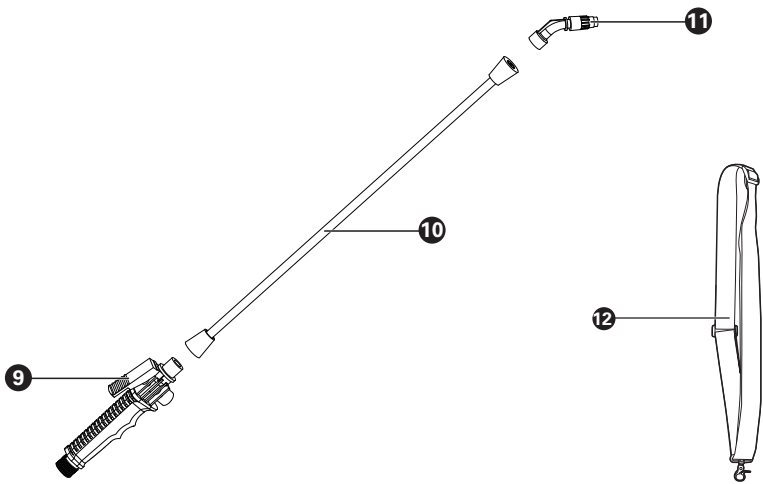
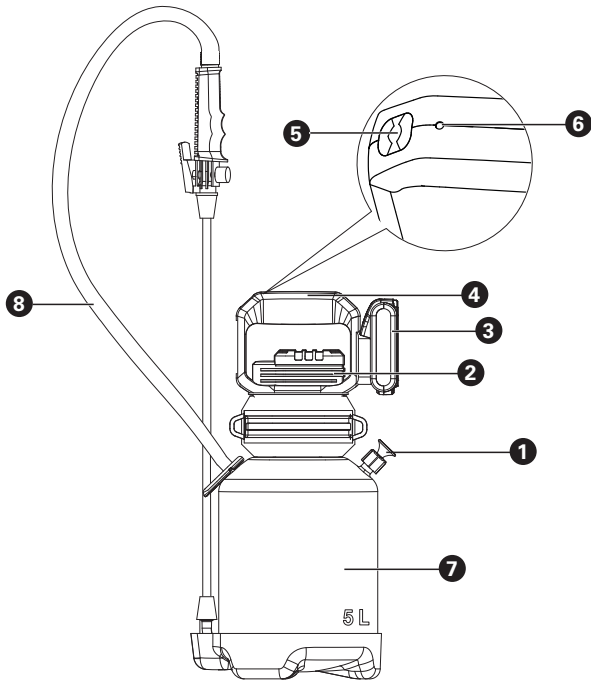

A

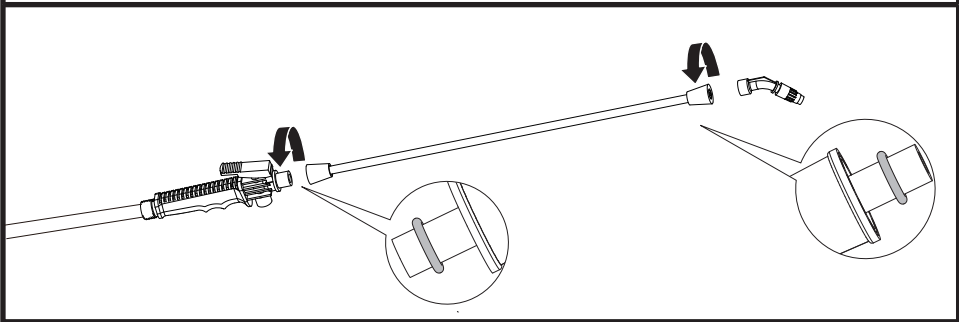

B1

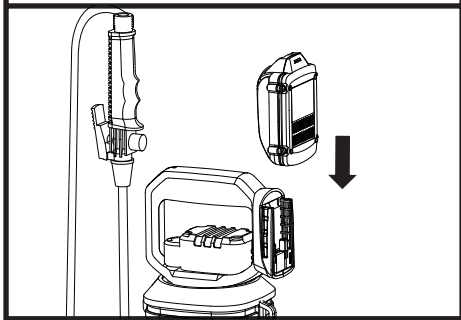

B2

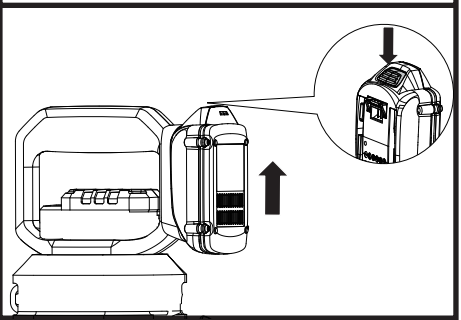

B3

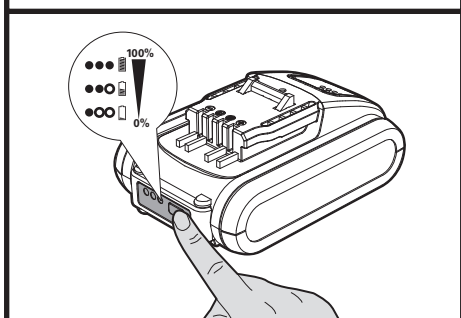

B4

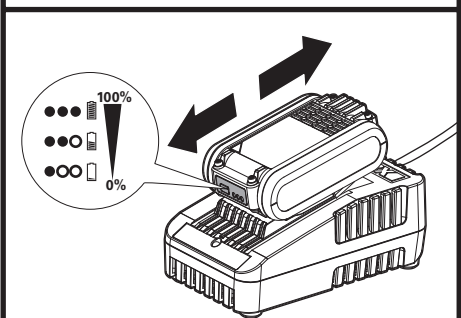

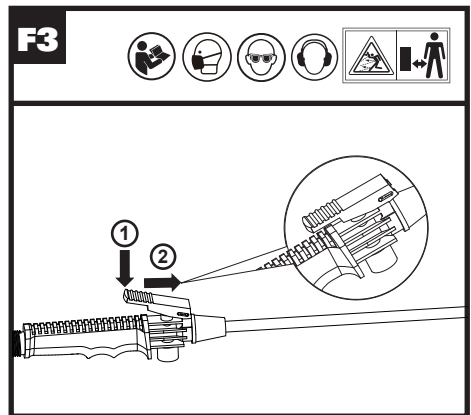
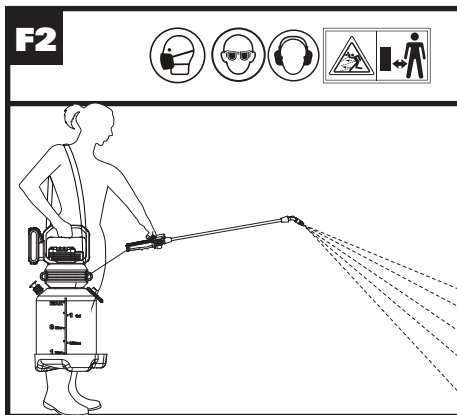
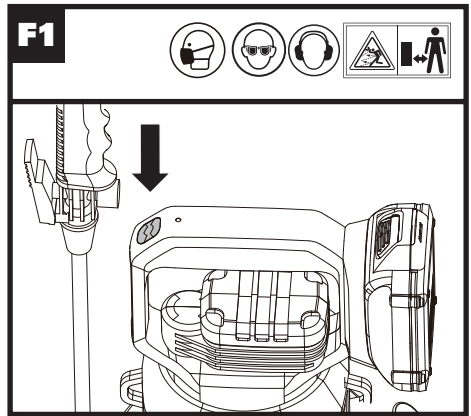
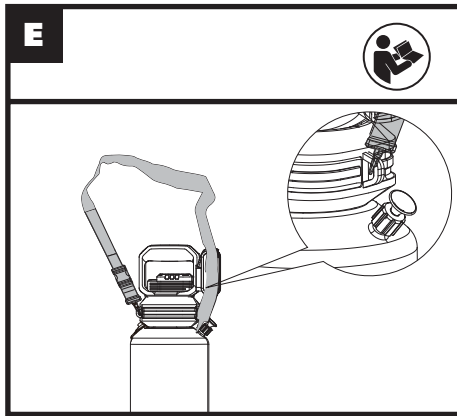
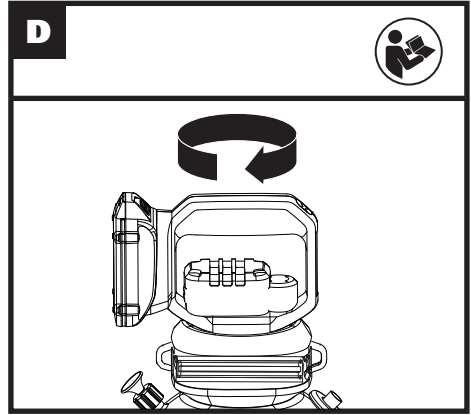
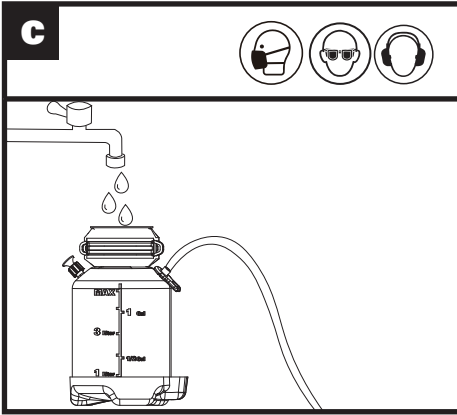

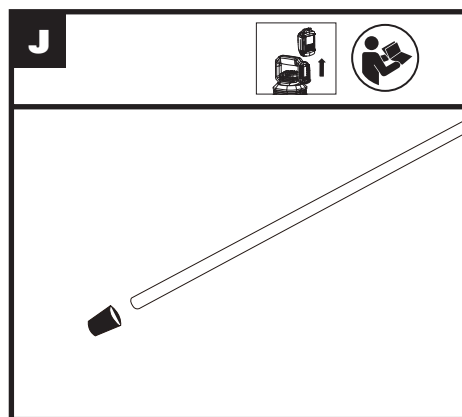
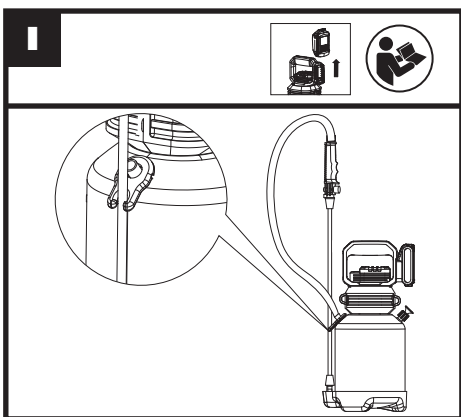
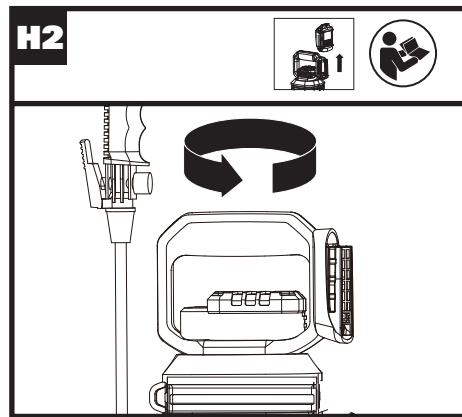
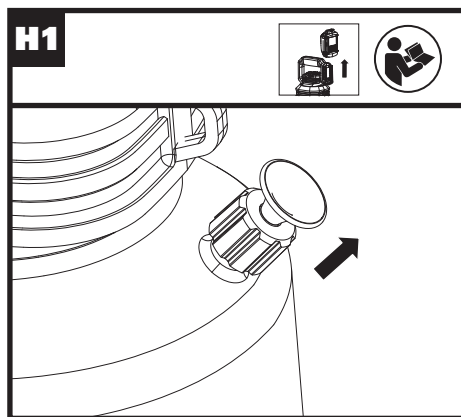
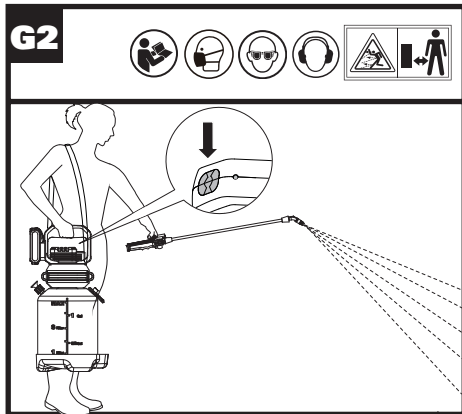
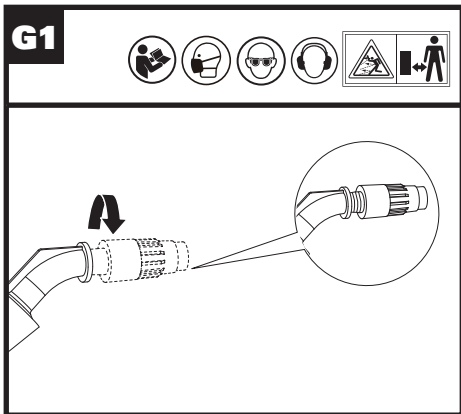

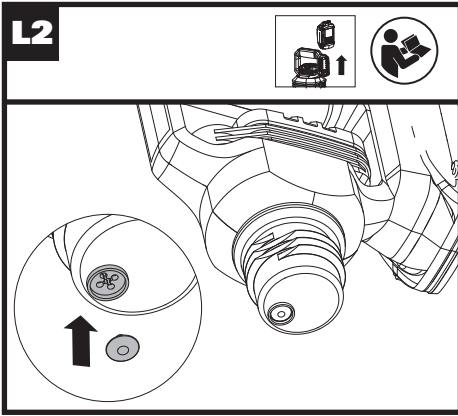
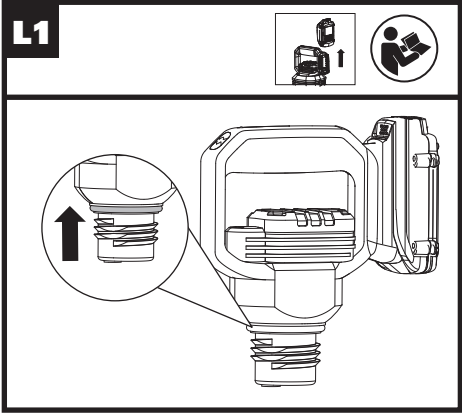
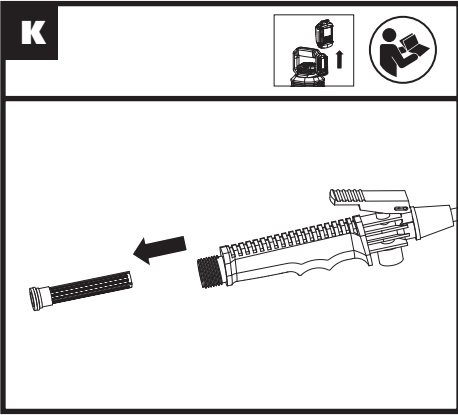

PRODUCT SAFETY

GENERAL POWER TOOL SAFETY WARNINGS

 **WARNING:** Read all safety warnings, instructions, illustrations and specifications provided with this power tool. Failure to follow all instructions listed below may result in electric shock, fire and/or serious injury.

Save all warnings and instructions for future reference.

The term "power tool" in the warnings refers to your mains-operated (corded) power tool or battery-operated (cordless) power tool.

1) WORK AREA SAFETY

- a) **Keep work area clean and well lit.** Cluttered or dark areas invite accidents.
- b) **Do not operate power tools in explosive atmospheres, such as in the presence of flammable liquids, gases or dust.** Power tools create sparks which may ignite the dust or fumes.
- c) **Keep children and bystanders away while operating a power tool.** Distractions can cause you to lose control.

2) ELECTRICAL SAFETY

- a) **Power tool plugs must match the outlet. Never modify the plug in any way. Do not use any adapter plugs with earthed (grounded) power tools.** Unmodified plugs and matching outlets will reduce risk of electric shock.
- b) **Avoid body contact with earthed or grounded surfaces, such as pipes, radiators, ranges and refrigerators.** There is an increased risk of electric shock if your body is earthed or grounded.
- c) **Do not expose power tools to rain or wet conditions.** Water entering a power tool will increase the risk of electric shock.
- d) **Do not abuse the cord. Never use the cord for carrying, pulling or unplugging the power tool.** Keep cord away from heat, oil, sharp edges or moving parts. Damaged or entangled cords increase the risk of electric shock.
- e) **When operating a power tool outdoors, use an extension cord suitable for outdoor use.** Use of a cord suitable for outdoor use reduces the risk of electric shock.
- f) **If operating a power tool in a damp location is unavoidable, use a residual current device (RCD) protected supply.** Use of an RCD reduces the risk of electric shock.

3) PERSONAL SAFETY

- a) **Stay alert, watch what you are doing and use common sense when operating a power tool. Do not use a power tool while you are tired or under the influence of drugs, alcohol or medication.** A moment of inattention while operating power tools may result in serious personal injury.

- b) **Use personal protective equipment. Always wear eye protection.** Protective equipment such as dust mask, non-skid safety shoes, hard hat, or hearing protection used for appropriate conditions will reduce personal injuries.
- c) **Prevent unintentional starting. Ensure the switch is in the off-position before connecting to power source and/or battery pack, picking up or carrying the tool.** Carrying power tools with your finger on the switch or energising power tools that have the switch on invites accidents.
- d) **Remove any adjusting key or wrench before turning the power tool on.** A wrench or a key left attached to a rotating part of the power tool may result in personal injury.
- e) **Do not overreach. Keep proper footing and balance at all times.** This enables better control of the power tool in unexpected situations.
- f) **Dress properly. Do not wear loose clothing or jewellery. Keep your hair and clothing away from moving parts.** Loose clothes, jewellery or long hair can be caught in moving parts.
- g) **If devices are provided for the connection of dust extraction and collection facilities, ensure these are connected and properly used.** Use of dust collection can reduce dust-related hazards.
- h) **Do not let familiarity gained from frequent use of tools allow you to become complacent and ignore tool safety principles.** A careless action can cause severe injury within a fraction of a second.

4) POWER TOOL USE AND CARE

- a) **Do not force the power tool. Use the correct power tool for your application.** The correct power tool will do the job better and safer at the rate for which it was designed.
- b) **Do not use the power tool if the switch does not turn it on and off.** Any power tool that cannot be controlled with the switch is dangerous and must be repaired.
- c) **Disconnect the plug from the power source and/or remove the battery pack, if detachable, from the power tool before making any adjustments, changing accessories, or storing power tools.** Such preventive safety measures reduce the risk of starting the power tool accidentally.
- d) **Store idle power tools out of the reach of children and do not allow persons unfamiliar with the power tool or these instructions to operate the power tool.** Power tools are dangerous in the hands of untrained users.
- e) **Maintain power tools and accessories. Check for misalignment or binding of moving parts, breakage of parts and any other condition that may affect the power tool's operation.** If damaged, have the power tool repaired before use. Many accidents are caused by poorly maintained power tools.
- f) **Keep cutting tools sharp and clean.** Properly maintained cutting tools with sharp cutting edges are less likely to bind and are easier to control.

g) Use the power tool, accessories and tool bits etc. in accordance with these instructions, taking into account the working conditions and the work to be performed. Use of the power tool for operations different from those intended could result in a hazardous situation.

h) Keep handles and grasping surfaces dry, clean and free from oil and grease. Slippery handles and grasping surfaces do not allow for safe handling and control of the tool in unexpected situations.

5) BATTERY TOOL USE AND CARE

a) Recharge only with the charger specified by the manufacturer. A charger that is suitable for one type of battery pack may create a risk of fire when used with another battery pack.

b) Use power tools only with specifically designated battery packs. Use of any other battery packs may create a risk of injury and fire.

c) When battery pack is not in use, keep it away from other metal objects, like paper clips, coins, keys, nails, screws or other small metal objects, that can make a connection from one terminal to another. Shorting the battery terminals together may cause burns or a fire.

d) Under abusive conditions, liquid may be ejected from the battery; avoid contact. If contact accidentally occurs, flush with water. If liquid contacts eyes, additionally seek medical help. Liquid ejected from the battery may cause irritation or burns.

e) Do not use a battery pack or tool that is damaged or modified. Damaged or modified batteries may exhibit unpredictable behaviour resulting in fire, explosion or risk of injury.

f) Do not expose a battery pack or tool to fire or excessive temperature. Exposure to fire or temperature above 130 °C may cause explosion.

g) Follow all charging instructions and do not charge the battery pack or tool outside the temperature range specified in the instructions. Charging improperly or at temperatures outside the specified range may damage the battery and increase the risk of fire.

6) SERVICE

a) Have your power tool serviced by a qualified repair person using only identical replacement parts. This will ensure that the safety of the power tool is maintained.

b) Never service damaged battery packs. Service of battery packs should only be performed by the manufacturer or authorized service providers.

SPRAYER SAFETY WARNINGS

1. Know your sprayer. Read and understand the operator's manual and observe the warnings and instruction labels affixed to the tool.

2. Do not use commercial grade chemicals or chemicals for commercial or industrial purposes. Use only consumer grade water-based lawn and garden chemicals.

3. Do not pour hot or boiling liquids into the tank. These

can weaken or damage the hose or tank.

4. Do not use caustic (alkali) self-heating or corrosive (acid) liquids in this air brush. These can corrode metal parts or weaken the tank and hose.

5. Know the contents of the chemical being sprayed. Read all Material Safety Data Sheets (MSDS) and container labels provided with the chemical. Follow the chemical manufacturer's safety instructions.

6. Do not attempt to modify this product or create accessories not recommended for use with this product. Any such alteration or modification is misuse and could result in a hazardous condition leading to possible serious personal injury.

7. Do not spray flammable material and any material where the hazard is not known.

SAFETY WARNINGS FOR BATTERY PACK

a) Do not dismantle, open or shred cells or battery pack.

b) Do not short-circuit a battery pack. Do not store battery packs haphazardly in a box or drawer where they may short-circuit each other or be short-circuited by conductive materials. When battery pack is not in use, keep it away from other metal objects, like paper clips, coins, keys, nails, screws or other small metal objects, that can make a connection from one terminal to another. Shorting the battery terminals together may cause burns or a fire.

c) Do not expose battery pack to heat or fire. Avoid storage in direct sunlight.

d) Do not subject battery pack to mechanical shock.

e) In the event of battery leaking, do not allow the liquid to come into contact with the skin or eyes. If contact has been made, wash the affected area with copious amounts of water and seek medical advice.

f) Seek medical advice immediately if a cell or battery pack has been swallowed.

g) Keep battery pack clean and dry.

h) Wipe the battery pack terminals with a clean dry cloth if they become dirty.

i) Battery pack needs to be charged before use. Always refer to this instruction and use the correct charging procedure.

j) Do not maintain battery pack on charge when not in use.

k) After extended periods of storage, it may be necessary to charge and discharge the battery pack several times to obtain maximum performance.

l) Recharge only with the charger specified by Worx. Do not use any charger other than that specifically provided for use with the equipment.

m) Do not use any battery pack which is not designed for use with the equipment.

n) Keep battery pack out of the reach of children.









o) Retain the original product literature for future reference.

p) Remove the battery from the equipment when not in use.

- q) **Dispose of properly.**
- r) **Do not mix cells of different manufacture, capacity, size or type within a device.**
- s) **Do not remove battery pack from its original packaging until required for use.**
- t) **Observe the plus (+) and minus (-) marks on the battery and ensure correct use.**

	<p>Waste electrical products must not be disposed of with household waste. Please recycle where facilities exist. Check with your local authorities or retailer for recycling advice.</p>
--	---

SYMBOLS

	To reduce the risk of injury, user must read instruction manual
	Wear ear protection
	Wear eye protection
	Wear dust mask
	Warning
 Li-Ion 	<p>Li-Ion battery This product has been marked with a symbol relating to 'separate collection' for all battery packs and battery pack. It will then be recycled or dismantled in order to reduce the impact on the environment. Battery packs can be hazardous for the environment and for human health since they contain hazardous substances.</p>
	Do not burn
	Batteries may enter water cycle if disposed improperly, which can be hazardous for ecosystem. Do not dispose of waste batteries as unsorted municipal waste.

COMPONENT LIST

1. PRESSURE RELEASE VALVE
2. AIR COMPRESSOR PUMP
3. BATTERY PACK *
4. HANDLE
5. POWER BUTTON
6. LED LIGHT
7. TANK
8. HOSE
9. SHUT-OFF LEVER
10. WAND
11. ADJUSTABLE SPRAY NOZZLE
12. SHOULDER STRAP

*** Not all the accessories illustrated or described are included in standard delivery.**

TECHNICAL DATA

	WG829E	WG829E.9
Rated Voltage	20 V  Max**	
Pump Type	Air compressor pump	
No-load speed	6600 /min	
Nominal spray-tank capacity	5 L	
Max. working pressure	0.18 MPA	
Nominal flow rate	27 L/h	
Unit Weight	2.21 kg	1.85 kg

** Voltage measured without workload. Initial battery voltage reaches maximum of 20 volts. Nominal voltage is 18 volts.

ACCESSORIES

	WG829E	WG829E.9
Battery pack (WA3551)	1	/
Charger (WA3880)	1	/
Shoulder strap	1	1
Wand	1	1
Nozzle (adjustable)	1	1

We recommend that you purchase your accessories listed in the above list from the same store that sold you the lawn trimmer. Refer to the accessory packaging for further details. Store personnel can assist you and offer advice.

NOISE INFORMATION

A weighted sound pressure	$L_{pA} = 63.46\text{dB(A)}$
K_{pA}	3dB(A)
A weighted sound power	$L_{wA} = 74.46\text{dB(A)}$
K_{wA}	3dB(A)

Wear ear protection

VIBRATION INFORMATION

Vibration total values (triax vector sum) determined according to EN 62841:

Vibration emission value:	$a_h < 2.5 \text{ m/s}^2$
	Uncertainty $K = 1.5 \text{ m/s}^2$

The declared vibration total value and the declared noise emission value have been measured in accordance with a standard test method and may be used for comparing one tool with another. The declared vibration total value and the declared noise emission value may also be used in a preliminary assessment of exposure.

WARNING: The vibration and noise emissions during actual use of the power tool can differ from the declared value depending on the ways in which the tool is used especially what kind of workpiece is processed dependant on the following examples and other variations on how the tool is used:
 How the tool is used and the materials being cut or drilled.
 The tool being in good condition and well maintained.
 The use of the correct accessory for the tool and ensuring it is sharp and in good condition.
 The tightness of the grip on the handles and if any anti vibration and noise accessories are used.
 And the tool is being used as intended by its design and these instructions.

This tool may cause hand-arm vibration syndrome if its use is not adequately managed.



WARNING: To be accurate, an estimation of exposure level in the actual conditions of use should also take account of all parts of the operating cycle such as the times when the tool is switched off and when it is running idle but not actually doing the job. This may significantly reduce the exposure level over the total working period.

Helping to minimise your vibration and noise exposure risk. Always use sharp chisels, drills and blades. Maintain this tool in accordance with these instructions and keep well lubricated (where appropriate). If the tool is to be used regularly then invest in anti vibration and noise accessories. Plan your work schedule to spread any high vibration tool use across a number of days.

OPERATING INSTRUCTIONS





NOTE: Before using the tool, read the instruction book carefully.

Intended Use:

This machine is intended for watering, spraying household cleaners and other household items. It cannot be used for other purposes.

ASSEMBLY & OPERATION

ACTION	FIGURE	11
ASSEMBLY		
Assembling the Shut-off Assembly, Wand and Nozzle Attach the shut-off to wand, and tighten the nut securely. Then attach the nozzle to the end of the wand and tighten securely. NOTE: Both sides of the wand are interchangeable. The o-ring location can also be adjusted as necessary. NOTE: Replace the O-ring if needed.	See Fig. A	
Installing and Removing the Battery Pack	See Fig. B1, B2	
Checking the Battery Charge Condition NOTE: Fig. B3 only applies for the battery pack with battery indicator light.	See Fig. B3	
Charging the Battery Pack NOTE: <ul style="list-style-type: none"> The batteries are shipped uncharged. Each battery must be fully charged before the first use. More details can be found in charger's manual. 	See Fig. B4	
OPERATION		

<p>Filling the Tank</p> <p>Fill the tank to the desired level, and you can check the filling marks on the tank for reference.</p> <p>NOTE: When using, preparing, handling, spraying or disposing of chemicals, wear appropriate personal protective equipment as directed by the chemical manufacturer.</p> <p> WARNING: Never use flammable or combustible liquids, caustics, acids, or hot water in this machine.</p>	See Fig. C	<p>After each usage, press the power button to turn off the machine. You must first pull up the pressure release valve to release the pressure inside of the tank. Then rotate the pump handle counterclockwise to remove the pump.</p>	See Fig. H1, H2
<p>Assembling the Pump</p> <p>Install the pump into the tank and rotate clockwise to tighten.</p>	See Fig. D	<h2>MAINTENANCE</h2>	
<p>Assembling the Shoulder Strap</p>	See Fig. E	<p>Before any maintenance, please depressurize the sprayer by turn off the machine and pull of the pressure release valve until all air pressure is released.</p>	
<p>Starting</p> <p>Press the power button to turn on the sprayer, the LED light will be green and an audible hum will be heard, which means the machine is working. And it will stop once the tank is pressurized, which may take 30 seconds to several minutes depending on the size of the tank and the amount of liquid inside.</p> <p>NOTE: The greater amount of liquid in the tank, the less time it takes to pressurize.</p> <p>NOTE: Once the sprayer is used and releases a certain amount of liquid, the pump will kick back on to maintain a steady stream.</p>	See Fig. F1	<p>Pump maintenance</p> <p>Inspect the pump frequently whether any leaking occurs around the pump seal. If leaking occurs, please contact service center.</p>	<p>Nozzle maintenance</p> <p>Clean the openings of any obstructions or residue. Do not use sharp tools that could scratch or damage the nozzle.</p>
<p>Spraying</p> <p>Aim the wand in the desired direction and depress the lever to spray. Release the lever to stop.</p> <p>For continuous spraying, please depress the lever and lock it in the depressed position.</p> <p>NOTE: When the battery power is low, the LED light will flash green. After usage, turn off the sprayer, then remove any chemical and clean the machine.</p>	See Fig. F2, F3	<p>Hose maintenance</p> <p>Clean the filter at the end of the hose regularly for a better performance. (See Fig. J)</p>	<p>Shut-off maintenance</p> <p>Remove the filter from the shut-off assembly. Clean the debris inside and clean the filter by rinsing with cool, clean water. (See Fig. K)</p>
<p>Adjustable Sprayer Nozzle</p> <p>The adjustable spray nozzle offers variable spray patterns:</p> <p>Loosen nozzle for a long, thin stream, tighten for a wider mist.</p> <p>NOTE: Do not loosen the nozzle nut overly, which may result in the water leak.</p>	See Fig. G1, G2	<p>Replace the O- ring and rubber plug. (See Fig. L1, L2)</p>	
<p>AFTER OPERATION</p>		<p> WARNING: Contact the solutions center before attempting any other servicing.</p>	
<h2>CLEANING AND STORAGE</h2>		<p>Empty any extra chemical from the tank. Use clean water to thoroughly rinse the tank until all chemical and residues are removed. Use a wet cloth to wipe the bottom of the pump until all chemical and residues are removed. Do not rinse the pump with a hose or submerge in water, as water will enter the housing resulting in the pump non-functional. With clean water in the clean tank, spray water through the hose, shut-off lever, wand, and nozzle for at least 30 seconds to rinse the chemical out. Remove the pump. Do not put the pump down as it may cause the pump is contaminated with dirt, grass clippings, or debris that will enter the tank later. Hanging the tank upside down to let the sprayer drain. Once the sprayer is dried, please turn the sprayer upright and loosely attach the pump to the tank to prevent debris from entering the tank. Store the machine in a warm, dry place out of direct sunlight.</p>	

FOR BATTERY TOOLS

The ambient temperature range for the use and storage of tool and battery is 0°C-45°C (32°F-113°F).

The recommended ambient temperature range for the charging system during charging is 0°C-40°C (32°F-104°F).

ENVIRONMENTAL PROTECTION



Waste electrical products must not be disposed of with household waste. Please recycle where facilities exist. Check with your local authorities or retailer for recycling advice.

TROUBLESHOOTING

The following table gives problems and actions that you can perform if your machine does not operate correctly.

Warning: Switch the machine off and remove the battery prior to any troubleshooting.

Symptom	Possible causes	Solution
Sprayer will not turn on when power button is pressed.	Battery is not charged. LED light is not on.	Charge Pump
	Pump is over heated, damaged, or non-functional.	Allow the battery to cool down. Replace Pump if it is damaged or non-functional.
	Tank is already pressurized so the pump is turned off automatically.	Depress the lever to see if the sprayer starts spraying.
Sprayer turns on but will not spray.	No liquid is in tank.	Add liquid to tank.
	Shut-off is clogged	Clean the shut-off
	Nozzle is clogged.	Clean the nozzle..
	Pump is not attached tightly to the tank	Tighten pump to tank.

Sprayer turns on but only sprays at a low pressure.	Tank has not been pressurized yet.	Allow time for pump to pressurize tank (at least 20 seconds).
	Air leaking from tank at seal.	Tighten pump to tank.
	Tank seal is damaged.	Replace tank seal.
	Shut-off is clogged.	Clean the shut-off
	Nozzle is clogged.	Clean the nozzle.
Hose leaks at the tank	Cracked, swollen or faulty hose.	Replace shut-off assembly.
	Damaged connection.	Replace shut-off assembly.
Hose leaks at the shut-off.	Cracked, swollen or faulty hose.	Replace shut-off assembly.
	Damaged connection.	Replace shut-off assembly.
Poor Spray Performance	Tank has not been pressurized yet.	Turn on pump.
	Nozzle is partially clogged.	Clean the nozzle.
	Nozzle is damaged.	Replace the nozzle.
	Shut-off is clogged	Clean the shut-off

DECLARATION OF CONFORMITY

We,
Positec Germany GmbH
Grüner Weg 10, 50825 Cologne, Germany

Declare that the product
Description **Battery operated sprayer**
Type **WG829E WG829E.9 (82-designation of machinery, representative of sprayer)**
Function **spraying liquids**

Complies with the following Directives:

2006/42/EC
2011/65/EU&(EU)2015/863
2014/30/EU

Standards conform to
EN 62841-1, EN 50580, EN 55014-1, EN 55014-2

The person authorized to compile the technical file,
Name: Marcel Filz
Address: Positec Germany GmbH, Grüner Weg 10,
50825 Cologne, Germany



2020/12/25
Allen Ding
Deputy Chief Engineer, Testing & Certification
Positec Technology (China) Co., Ltd.
18, Dongwang Road, Suzhou Industrial
Park, Jiangsu 215123, P. R. China

PRODUKTSICHERHEIT ALLGEMEINE SICHERHEITSHINWEISE FÜR ELEKTROWERKZEUGE



WARNUNG! Machen Sie sich mit allen Sicherheitswarnungen, Anweisungen, Abbildungen und Spezifikationen vertraut, die mit diesem Elektrowerkzeug geliefert werden. Die Nichtbeachtung der unten aufgeführten Anweisungen kann in elektrischen Schlägen, Feuer und/oder schweren Verletzungen resultieren.

Bewahren Sie alle Sicherheitshinweise und Anweisungen für die Zukunft auf.

Der in den Sicherheitshinweisen verwendete Begriff „Elektrowerkzeug“ bezieht sich auf akkubetriebene Elektrowerkzeuge (ohne Netzkabel).

1. ARBEITSPLATZSICHERHEIT

- a) **Halten Sie Ihren Arbeitsbereich sauber und gut beleuchtet.** Unordnung oder unbeleuchtete Arbeitsbereiche können zu Unfällen führen.
- b) **Arbeiten Sie mit dem Elektrowerkzeug nicht in explosionsgefährdeter Umgebung, in der sich brennbare Flüssigkeiten, Gase oder Stäube befinden.** Elektrowerkzeuge erzeugen Funken, die den Staub oder die Dämpfe entzünden können.
- c) **Halten Sie Kinder und andere Personen während der Benutzung des Elektrowerkzeugs fern.** Bei Ablenkung können Sie die Kontrolle über das Gerät verlieren.

2. ELEKTRISCHE SICHERHEIT

- a) **Der Anschlussstecker des Elektrowerkzeuges muss in die Steckdose passen. Der Stecker darf in keiner Weise verändert werden. Verwenden Sie keine Adapterstecker gemeinsam mit schutzgeerdeten Elektrowerkzeugen.**
Unveränderte Stecker und passende Steckdosen verringern das Risiko eines elektrischen Schlages.
- b) **Vermeiden Sie Körperkontakt mit geerdeten Oberflächen wie von Rohren, Heizungen, Herden und Kühlschränken.** Es besteht ein erhöhtes Risiko durch elektrischen Schlag, wenn Ihr Körper geerdet ist.
- c) **Halten Sie Elektrowerkzeuge von Regen oder Nässe fern.** Das Eindringen von Wasser in ein Elektrowerkzeug erhöht das Risiko eines elektrischen Schlages.
- d) **Zweckentfremden Sie das Kabel nicht, um das Elektrowerkzeug zu tragen, aufzuhängen oder um den Stecker aus der Steckdose zu ziehen. Halten Sie das Kabel fern von Hitze, Öl, scharfen Kanten oder sich bewegenden Geräteteilen.** Beschädigte oder verwickelte Kabel erhöhen das Risiko eines elektrischen Schlages.
- e) **Wenn Sie mit einem Elektrowerkzeug im Freien arbeiten, verwenden Sie nur Verlängerungskabel, die auch für den Außenbereich geeignet sind.** Die Anwendung eines für den Außenbereich geeigneten Verlängerungskabels verringert das Risiko eines elektrischen Schlages.

- f) Wenn der Betrieb des Elektrowerkzeuges in feuchter Umgebung nicht vermeidbar ist, verwenden Sie einen Fehlerstromschutzschalter.** Der Einsatz eines Fehlerstromschutzschalters vermindert das Risiko eines elektrischen Schlages.

3. SICHERHEIT VON PERSONEN

- a) Seien Sie aufmerksam, achten Sie darauf, was Sie tun, und gehen Sie mit Vernunft an die Arbeit mit einem Elektrowerkzeug. Benutzen Sie kein Elektrowerkzeug, wenn Sie müde sind oder unter dem Einfluss von Drogen, Alkohol oder Medikamenten stehen.** Ein Moment der Unachtsamkeit beim Gebrauch des Elektrowerkzeuges kann zu ernsthaften Verletzungen führen.
- b) Tragen Sie persönliche Schutzausrüstung und immer eine Schutzbrille.** Das Tragen persönlicher Schutzausrüstung, wie Staubmaske, rutschfeste Sicherheitsschuhe, Schutzhelm oder Gehörschutz, je nach Art und Einsatz des Elektrowerkzeuges, verringert das Risiko von Verletzungen.
- c) Vermeiden Sie eine unbeabsichtigte Inbetriebnahme. Vergewissern Sie sich, dass das Elektrowerkzeug ausgeschaltet ist, bevor Sie es an den Akku anschließen, es aufnehmen oder tragen.** Wenn Sie beim Tragen des Elektrowerkzeuges den Finger am Schalter haben oder das Gerät eingeschaltet an die Stromversorgung anschließen, kann dies zu Unfällen führen.
- d) Entfernen Sie Einstellwerkzeuge oder Schraubenschlüssel, bevor Sie das Elektrowerkzeug einschalten.** Ein Werkzeug oder Schlüssel, der sich in einem drehenden Geräteteil befindet, kann zu Verletzungen führen.
- e) Vermeiden Sie eine abnormale Körperhaltung. Sorgen Sie für einen sicheren Stand und halten Sie jederzeit das Gleichgewicht.** Dadurch können Sie das Elektrowerkzeug in unerwarteten Situationen besser kontrollieren.
- f) Tragen Sie geeignete Kleidung. Tragen Sie keine weite Kleidung oder Schmuck. Halten Sie Haare, Kleidung und Handschuhe fern von sich bewegenden Teilen.** Lockere Kleidung, Schmuck oder lange Haare können von sich bewegenden Teilen erfasst werden.
- g) Wenn Staubabsaug- und -auffangeinrichtungen montiert werden können, vergewissern Sie sich, dass diese angeschlossen sind und richtig verwendet werden.** Verwendung einer Staubabsaugung kann Gefährdungen durch Staub verringern.
- h) Vermeiden Sie, durch die häufige Nutzung des Werkzeugs in einen Trott zu verfallen und Prinzipien für die Werkzeugsicherheit zu ignorieren.** Eine unachtsame Aktion kann im Bruchteil einer Sekunde zu schweren Verletzungen führen.

4. VERWENDUNG UND BEHANDLUNG DES ELEKTROWERKZEUGES

- a) Überlasten Sie das Gerät nicht. Verwenden Sie für Ihre Arbeit das dafür bestimmte Elektrowerkzeug.** Mit dem passenden Elektrowerkzeug arbeiten Sie besser und sicherer im

angegebenen Leistungsbereich.

- b) Benutzen Sie kein Elektrowerkzeug, dessen Schalter defekt ist.** Ein Elektrowerkzeug, das sich nicht mehr ein- oder ausschalten lässt, ist gefährlich und muss repariert werden.
- c) Entfernen Sie den Akku, bevor Sie Geräteeinstellungen vornehmen, Zubehörteile wechseln oder das Gerät weglegen.** Diese Vorsichtsmaßnahme verhindert den unbeabsichtigten Start des Elektrowerkzeuges.
- d) Bewahren Sie unbenutzte Elektrowerkzeuge außerhalb der Reichweite von Kindern auf. Lassen Sie Personen das Gerät nicht benutzen, die mit diesem nicht vertraut sind oder diese Anweisungen nicht gelesen haben.** Elektrowerkzeuge sind gefährlich, wenn Sie von unerfahrenen Personen benutzt werden.
- e) Pflegen Sie Elektrowerkzeuge mit Sorgfalt. Kontrollieren Sie, ob bewegliche Teile einwandfrei funktionieren und nicht klemmen, ob Teile gebrochen oder so beschädigt sind, dass die Funktion des Elektrowerkzeuges beeinträchtigt ist. Lassen Sie beschädigte Teile vor dem Einsatz des Gerätes reparieren.** Viele Unfälle haben ihre Ursache in schlecht gewarteten Elektrowerkzeugen.
- f) Halten Sie Schneidwerkzeuge scharf und sauber. Sorgfältig gepflegte Schneidwerkzeuge mit scharfen Schneidkanten verklemmen sich weniger und sind leichter zu führen.**
- g) Verwenden Sie Elektrowerkzeug, Zubehör, Einsatzwerkzeuge usw. entsprechend diesen Anweisungen. Berücksichtigen Sie dabei die Arbeitsbedingungen und die auszuführende Tätigkeit.** Der Gebrauch von Elektrowerkzeugen für andere als die vorgesehenen Anwendungen kann zu gefährlichen Situationen führen.
- h) Halten Sie die Griffe trocken, sauber und frei von Öl und Fett.** Rutschige Griffe und Oberflächen unterbinden die sichere Bedienbarkeit und Kontrolle über das Werkzeug in unerwarteten Situationen.

5. VERWENDUNG UND BEHANDLUNG DES AKKUWERKZEUGS

- a) Laden Sie die Akkus nur in Ladegeräten auf, die vom Hersteller empfohlen werden.** Für ein Ladegerät, das für eine bestimmte Art von Akkus geeignet ist, besteht Brandgefahr, wenn es mit anderen Akkus verwendet wird.
- b) Verwenden Sie nur die dafür vorgesehenen Akkus in den Elektrowerkzeugen.** Der Gebrauch von anderen Akkus kann zu Verletzungen und Brandgefahr führen.
- c) Halten Sie den nicht benutzten Akku fern von Büroklammern, Münzen, Schlüsseln, Nägeln, Schrauben oder anderen kleinen Metallgegenständen, die eine Überbrückung der Kontakte verursachen könnten.** Ein Kurzschluss zwischen den Akkukontakten kann Verbrennungen oder Feuer zur Folge haben.
- d) Bei falscher Anwendung kann Flüssigkeit aus dem Akku austreten. Vermeiden Sie den Kontakt damit. Bei zufälligem Kontakt mit Wasser abspülen.** Wenn die Flüssigkeit in die Augen kommt, nehmen

Sie zusätzlich ärztliche Hilfe in Anspruch. Austretende Akkufflüssigkeit kann zu Hautreizungen oder Verbrennungen führen.

- e) **Verwenden Sie kein Akkupack oder Werkzeug, das beschädigt ist.** Beschädigte oder modifizierte Akkus können unvorhersehbare Reaktionen auslösen und zu Bränden, Explosionen oder Verletzungen führen.
 - f) **Setzen Sie das Akkupack oder Werkzeug keinem Feuer oder übermäßig hohen Temperaturen aus.** Die Belastung durch Feuer oder Temperaturen über 130 °C kann zur Explosion führen.
 - g) **Befolgen Sie alle Ladeanweisungen, und laden Sie das Akkupack oder Werkzeug nicht außerhalb des in den Anweisungen festgelegten Temperaturbereichs auf.** Ein unsachgemäßes Ladevorgang oder Temperaturen außerhalb des festgelegten Bereichs können den Akku schädigen und die Brandgefahr erhöhen.
- 6. SERVICE**
- a) **Lassen Sie Ihr Elektrowerkzeug nur von qualifiziertem Fachpersonal und nur mit Original-Ersatzteilen reparieren.** Damit wird sichergestellt, dass die Sicherheit des Gerätes erhalten bleibt.
 - b) **Führen Sie niemals Wartungsarbeiten an beschädigten Akkus durch.** Die Wartung von Akkupacks darf nur vom Hersteller selbst oder autorisierten Dienstleistern durchgeführt werden.

Personenschäden zur Folge haben kann.

- 7. **Versprühen Sie keine entflammaren Materialien und keine Materialien, bei denen die Risiken nicht bekannt sind.**

SICHERHEITS HINWEISE FÜR AKKUPACK

- a) **Zellen bzw. Akkupack nicht zerlegen, öffnen oder zerdrücken.**
- b) **Akkupack nicht kurzschließen.** Akkupacks nicht wahllos in einer Schachtel oder Schublade aufbewahren, wo sie einander kurzschließen oder durch andere leitfähige Materialien kurzgeschlossen werden könnten. Bei Nichtverwendung des Akkupacks ist dieses von Metallgegenständen fernzuhalten, wie etwa Büroklammern, Münzen, Nägeln, Schrauben oder anderen kleinen Metallgegenständen, wo sich die Batterieklemmen berühren könnten. Das Kurzschließen der Batterieklemmen kann Verbrennungen bzw. einen Brand verursachen.
- c) **Zellen bzw. Akkupacks nicht Hitze oder Feuer aussetzen. Lagerung in direktem Sonnenlicht vermeiden.**
- d) **Akkupack nicht mechanischen Stößen aussetzen.**
- e) **Im Fall, dass Flüssigkeit aus dem Akku austritt, darf diese nicht in Kontakt mit der Haut oder den Augen kommen. Sollte dies dennoch geschehen, den betroffenen Bereich sofort mit viel Wasser spülen und einen Arzt aufsuchen.**
- f) **Beim Verschlucken einer Zelle oder eines Akkupacks muss sofort ein Arzt herangezogen werden.**
- g) **Akkupack sauber und trocken halten.**
- h) **Sollten die Klemmen des Akkupacks schmutzig werden, diese mit einem sauberen, trockenen Tuch abwischen.**
- i) **Akkupackmuss vor Gebrauch aufgeladen werden. Immer dieses Anweisungen beachten und den korrekten Ladevorgang ausführen.**
- j) **Akkupack bei Nichtverwendung nicht längere Zeit aufladen lassen.**
- k) **Nach längerer Lagerung des Gerätes ist es eventuell notwendig, die Zellen oder das Akkupack mehrere Male aufzuladen und zu entladen, um eine optimale Leistung zu erhalten.**
- l) **Nur mit dem von Wox bezeichneten Ladegerät aufladen. Kein Ladegerät verwenden, das nicht ausdrücklich für den Gebrauch mit dem Gerät vorgesehen ist.**
- m) **Kein Akkupack verwenden, das nicht für den Gebrauch mit dem Gerät vorgesehen ist.**
- n) **Akkupacks von Kindern fernhalten.**
- o) **Die originalen Produktunterlagen zum späteren Nachschlagen aufbewahren.**
- p) **Den Akku bei Nichtverwendung aus dem Gerät nehmen.**
- q) **Ordnungsgemäß entsorgen.**
- r) **Vermischen Sie keine Zellen verschiedener Hersteller, Kapazitäten, Größen oder Typen**

SICHERHEITSWARNUNGEN FÜR AIR-BRUSH-SPRÜHGERÄT

- 1. **Machen Sie sich mit dem Sprühergerät vor der Verwendung vertraut.** Lesen Sie die Bedienungsanleitung sorgfältig durch und beachten Sie die auf dem Gerät angebrachten Warn- und Hinweisschilder.
- 2. **Verwenden Sie keine Chemikalien in kommerzieller Qualität oder Chemikalien für kommerzielle oder industrielle Zwecke.** Verwenden Sie nur wasserbasierte Rasen- und Gartenchemikalien in handelsüblicher Qualität.
- 3. **Gießen Sie keine heißen oder kochenden Flüssigkeiten in den Tank.** Diese können den Schlauch oder Tank schwächen oder beschädigen.
- 4. **Verwenden Sie in diesem Sprühergerät keine ätzenden alkalischen, selbsterhitzenden oder ätzenden sauren Flüssigkeiten.** Diese können Metallteile korrodieren oder den Behälter und Schlauch schwächen.
- 5. **Die Risiken der versprühten Chemikalie müssen Ihnen bekannt sein. Lesen Sie alle Materialsicherheitsdatenblätter (MSDS) und Behälteretiketten durch, die mit der Chemikalie mitgeliefert werden.** Befolgen Sie die Sicherheitsanweisungen des Chemikalienherstellers.
- 6. **Versuchen Sie nicht, dieses Produkt zu modifizieren oder Zubehör herzustellen, das nicht für die Verwendung mit diesem Produkt empfohlen wird.** Alle derartigen Änderungen oder Modifikationen stellen einen Missbrauch dar und könnten zu einem Gefahrenrisiko führen, das möglicherweise schwere

innerhalb eines Geräts.

- s) **Nehmen Sie das Akkupack nicht aus der Originalverpackung, bis es verwendet werden soll.**
- t) **Beachten Sie die Plus (+) und Minus (-) Markierungen auf dem Akku und stellen Sie die korrekte Anwendung sicher.**



Elektroprodukte dürfen nicht mit dem normalen Haushaltsmüll entsorgt werden, sondern sollten nach Möglichkeit zu einer Recyclingstelle gebracht werden. Ihre zuständigen Behörden oder Ihr Fachhändler geben Ihnen hierzu gerne Auskunft.

SYMBOLE

	Lesen Sie diese Bedienungsanleitung gut durch, bevor Sie die Schlagbohrmaschine benutzen.
	Tragen Sie Gehörschutz, Wenn Sie die Elektrowerkzeug benutzen.
	Beim Arbeiten mit der Elektrowerkzeug, tragen Sie eine Schutzbrille.
	Tragen Sie eine Elektrowerkzeug
	WARNUNG
	Li-Ion-Akku Dieses Produkt wurde mit einem Symbol 'getrennte Sammlung' für alle Akkupacks und Akkupack gekennzeichnet. Diese Abfälle werden dann recycelt oder demontiert, um die Umweltbelastung zu verringern. Akkupacks können schädlich für die Umwelt und die menschliche Gesundheit sein, da sie schädliche Substanzen enthalten.
	Nicht verbrennen
	Wenn die Akkus unsachgemäß behandelt wird, kann sie in den Wasserkreislauf gelangen und das Ökosystem schädigen. Entsorgen Sie verbrauchte Akkus nicht über den Hausmüll.

KOMPONENTEN

1. **ÜBERDRUCKVENTIL**
2. **LUFTKOMPRESSORPUMPE**
3. **AKKUPACK***
4. **GRIFF**
5. **EINSCHALTASTE**
6. **LED-LICHT**
7. **TANK**
8. **SCHLAUCH**
9. **ABSPERRHEBEL**
10. **STAB**
11. **EINSTELLBARE SPRÜHDÜSE**
12. **SCHULTERGURT**

* **Abgebildetes oder beschriebenes Zubehör gehört teilweise nicht zum Lieferumfang.**

TECHNISCHE DATEN

	WG829E	WG829E.9
Spannung	20V Max**	
Pumpentyp	Luftkompressorpumpe	
Leerlaufnendrehzahl	6600 /min	
Nennkapazität des Sprühtanks	5L	
Max. Arbeitsdruck	0.18MPa	
Nenndurchflussmenge	27 L/h	
Gewicht pro Stück	2.21kg	1.85kg

** Spannung ohne Arbeitslast gemessen. Die anfängliche Akkuspannung erreicht maximal 20 Volt. Die Nennspannung liegt bei 18 Volt.

ZUBEHÖRTEILE

	WG829E	WG829E.9
Akkupack (WA3551)	1	/
Ladegerät (WA3880)	1	/
Schultergurt	1	1
Stab	1	1
Einstellbare Sprühdüse	1	1

Wir empfehlen Ihnen, sämtliche Zubehörteile beim selben Fachhändler zu beziehen, bei dem Sie auch Ihr Elektrowerkzeug gekauft haben. Weitere Informationen finden Sie auf der Verpackung der Zubehörteile. Auch Ihr Fachhändler berät Sie gerne.

INFORMATIONEN ÜBER LÄRM

Gewichteter Schalldruck $L_{PA} = 63.46\text{dB(A)}$

$K_{PA} = 3\text{ dB(A)}$

Gewichtete Schalleistung $L_{WA} = 74.46\text{dB(A)}$

$K_{WA} = 3\text{ dB(A)}$

Tragen Sie einen Gehörschutz

Vibrationsinformationen

Vibrations Gesamt Messwertermittlung gemäß EN 62841:

Vibrationsemissionswert	$a_n < 2.5\text{m/s}^2$
	Unsicherheit $K = 1.5\text{m/s}^2$

Der angegebene Vibrationsgesamtwert kann und der angegebene Vibrationsemissionswert wurden gemäß Standardprüfverfahren gemessen und können zum Vergleichen eines Werkzeug mit einem anderen verwendet werden.

Der angegebene Vibrationsgesamtwert und der angegebene Vibrationsemissionswert können auch für eine anfängliche Beurteilung der Beeinträchtigung verwendet werden.

! WARNUNG: Die Vibrations- und Lärmemissionen bei der eigentlichen Nutzung des Elektrowerkzeugs können vom angegebenen Wert abweichen, je nachdem, wie das Werkzeug verwendet wird und insbesondere abhängig davon, welcher Werkstücktyp verarbeitet wird, und abhängig von folgenden Beispielen und verschiedenen Einsatzmöglichkeiten des Werkzeugs: Wie das Werkzeug verwendet wird und Materialien

geschnitten oder angebohrt werden.

Das Werkzeug ist in gutem Zustand und gut gepflegt. Verwendung des richtigen Zubehörs für das Werkzeug und Gewährleistung seiner Schärfe und seines guten Zustands.

Die Festigkeit des Griffs auf den Handgriffen und, falls Antivibrations- und Lärmschutzzubehör verwendet wird. Und ob das verwendete Werkzeug dem Design und diesen Anweisungen entsprechend verwendet wird.

Wird dieses Werkzeug nicht anemessen gehandhabt, kann es ein Hand-Arm-Vibrationssyndrom erzeugen.



! WARNUNG: Um genau zu sein, sollte ein Abschätzung des Belastungsgrades aller Arbeitsabschnitte während tatsächlicher Verwendung berücksichtigt werden, z.B. die Zeiten, wenn das Werkzeug ausgeschaltet ist, und wenn es sich im Leerlauf befindet und eigentlich nicht eingesetzt wird. Auf diese Weise kann der Belastungsgrad während der gesamten Arbeitszeit wesentlich gemindert werden.

Hilft dabei, das Risiko der Vibrations- und Lärmbelastung zu minimieren.

Verwenden Sie IMMER scharfe Meißel, Bohrer und Sägeblätter.

Pflegen Sie dieses Werkzeug diesen Anweisungen entsprechend und achten Sie auf eine gute Einfeldung (wo erforderlich).

Falls das Werkzeug regelmäßig verwendet werden soll, investieren Sie in Antivibrations- und Lärmschutzzubehör. Machen Sie einen Arbeitsplan, um die Verwendung von hochvibrierenden Werkzeugen auf mehrere Tage zu verteilen.

FONCTIONNEMENT



Hinweis: Lesen Sie das Handbuch vor Inbetriebnahme des Werkzeuges sorgfältig durch.

Verwendungszweck

Dieses Gerät ist für die Bewässerung und das Versprühen von Haushaltsreinigern und anderen Haushaltsmitteln vorgesehen. Es kann nicht für andere Zwecke verwendet werden.

MONTAGE UND BEDIENUNG

MASSNAHME	ABBILDUNG
MONTAGE	
Zusammenbau von Absperrung, Stab und Düse Befestigen Sie die Absperrung am Stab, und ziehen Sie die Mutter fest an. Bringen Sie dann die Düse am Ende des Stabs an und ziehen Sie sie fest an. HINWEIS: Beide Seiten des Stabs sind austauschbar. Die Position des O-Rings kann ebenfalls nach Bedarf angepasst werden. HINWEIS: Tauschen Sie den O-Ring erforderlichenfalls aus.	Siehe Bild. A

Anbringen Und Entfernen Des Akkus	Siehe Bild. B1, B2	Sprühen Richten Sie den Stab in die gewünschte Richtung und drücken Sie den Hebel zum Sprühen. Lassen Sie den Hebel los, um anzuhalten. Zum Dauersprühen drücken Sie bitte den Hebel herunter und arretieren Sie ihn in der heruntergedrückten Position. HINWEIS: Wenn der Akku schwach ist, blinkt die LED-Leuchte grün. Schalten Sie nach der Verwendung das Sprüherät aus, entfernen Sie die Chemikalien, und reinigen Sie das Gerät.	Siehe Bild. F2, F3
Prüfen des Akkuladestands HINWEIS: Abb. B3 gilt nur für das Akkupack mit Akkustandanzeige.	Siehe Bild. B3		
Aufladen des Akkupacks HINWEIS: <ul style="list-style-type: none"> Das Akkupack wird ungeladen geliefert. Der Akku muss vor der ersten Nutzung vollständig geladen werden. Weitere Details finden Sie im Handbuch des Ladegeräts. 	Siehe Bild. B4	Einstellbare Sprühdüse Die einstellbare Sprühdüse bietet variable Sprühmuster: Lösen Sie die Düse für einen langen, dünnen Strahl, ziehen Sie sie für einen breiteren Nebel an. HINWEIS: Lösen Sie die Düsenmutter nicht übermäßig, da dies zu einem Wasserleck führen kann.	
BETRIEB			
Füllen des Tanks Füllen Sie den Tank bis zum gewünschten Füllstand, wobei Sie die Füllmarkierungen am Tank als Referenz verwenden können. HINWEIS: Tragen Sie bei der Verwendung, Zubereitung, Handhabung, beim Versprühen oder Entsorgen von Chemikalien eine geeignete persönliche Schutzausrüstung gemäß den Anweisungen des Chemikalienherstellers.  WARNUNG: Verwenden Sie niemals entflammbare oder brennbare Flüssigkeiten, Ätzmittel, Säuren oder heißes Wasser in diesem Gerät.	Siehe Bild. C	NACH OPERATION Drücken Sie nach jeder Verwendung den Einschalttaste, um das Gerät auszuschalten. Sie müssen zuerst das Druckablassventil hochziehen, um den Druck im Inneren des Tanks abzulassen. Drehen Sie dann den Pumpengriff gegen den Uhrzeigersinn, um die Pumpe zu entfernen.	
Zusammenbau der Pumpe Installieren Sie die Pumpe im Tank und drehen Sie sie zum Festziehen im Uhrzeigersinn.	Siehe Bild. D		
Schultergurt montieren	Siehe Bild. E	Lagerung Lagern Sie den Stab bei Nichtgebrauch wie in Abb. I gezeigt.	Siehe Bild. I
Start Drücken Sie die Einschalttaste, um das Sprüherät einzuschalten. Die LED-Leuchte leuchtet grün und ein hörbares Brummen ist zu hören, was bedeutet, dass das Gerät arbeitet. Und es hört auf, sobald der Tank unter Druck steht, was je nach Größe des Tanks und der darin enthaltenen Flüssigkeitsmenge 30 Sekunden bis mehrere Minuten dauern kann HINWEIS: Je größer die Flüssigkeitsmenge im Tank ist, desto weniger Zeit wird für die Druckbeaufschlagung benötigt. HINWEIS: Sobald das Sprüherät verwendet wird und eine bestimmte Menge an Flüssigkeit abgibt, schaltet sich die Pumpe wieder ein, um einen gleichmäßigen Strahl aufrechtzuerhalten.	Siehe Bild. F1		

WARTUNG

Vor jeder Wartung machen Sie bitte das Sprüherät drucklos, indem Sie das Gerät ausschalten und am Druckablassventil ziehen, bis der gesamte Luftdruck abgelassen ist.

Wartung der Pumpe

Inspizieren Sie die Pumpe regelmäßig, um festzustellen, ob es Lecks im Bereich der Pumpendichtung gibt. Bitte wenden Sie sich bei Lecken an Ihr Service-Center.

Düsenreinigungsnadel der Düse

Entfernen Sie Verstopfungen oder Rückstände an der Öffnung der Düse. Verwenden Sie keine scharfen Werkzeuge, die die Düse zerkratzen oder beschädigen könnten.

Wartung des Schlauchs

Reinigen Sie den Filter am Ende des Schlauchs regelmäßig, um eine bessere Leistung zu erzielen. (Siehe Bild. J)

Wartung der Absperrung

Entfernen Sie den Filter aus der Absperrereinheit. Reinigen Sie das Innere des Filters von Verunreinigungen und spülen Sie mit kaltem, sauberem Wasser. Bauen Sie die Bauteile wie gezeigt wieder zusammen und ziehen Sie alle Verbindungen fest an. (Siehe Bild. K)

Tauschen Sie den O-Ring und den Gummistopfen aus. (Siehe Bild. L1, L2)

 **WARNUNG:** Alle anderen Dienstleistungen sollten von einem autorisierten Servicevertreter ausgeführt werden.

REINIGUNG/AUFBEWAHRUNG

Entfernen Sie alle überschüssigen Chemikalien aus dem Tank. Verwenden Sie sauberes Wasser, um den Tank gründlich durchzuspülen, bis alle Chemikalien und Rückstände entfernt sind. Wischen Sie die Unterseite der Pumpe mit einem feuchten Tuch ab, bis alle Chemikalien und Rückstände entfernt sind. Spülen Sie die Pumpe nicht mit einem Schlauch ab und tauchen Sie sie nicht in Wasser, da sonst Wasser in das Gehäuse eindringt und die Pumpe funktionsunfähig wird. Sprühen Sie mit sauberem Wasser im Reinigungstank mindestens 30 Sekunden lang Wasser durch den Schlauch, den Absperrhebel, den Stab und die Düse, um die Chemikalie auszuspülen. Entfernen Sie die Pumpe. Setzen Sie die Pumpe nicht ab, da dies dazu führen kann, dass die Pumpe mit Schmutz, Grasschnitt oder Ablagerungen verschmutzt wird, die später in den Tank gelangen. Hängen Sie den Tank umgekehrt auf, um das Sprühgerät ablaufen zu lassen. Sobald das Sprühgerät getrocknet ist, drehen Sie es bitte aufrecht und befestigen Sie die Pumpe lose am Tank, um zu verhindern, dass Fremdkörper in den Tank gelangen. Lagern Sie das Gerät an einem Warmen und trockenen Ort ohne direkte Sonneneinstrahlung.

Bei Akkuwerkzeugen

Der Umgebungstemperaturbereich für die Nutzung und Lagerung von Werkzeug und Akku liegt zwischen 0°C-45°C.

Der empfohlene Umgebungstemperaturbereich für die Ladestation liegt zwischen 0°C-40°C.

UMWELTSCHUTZ

 Elektroprodukte dürfen nicht mit dem normalen Haushaltsmüll entsorgt werden, sondern sollten nach Möglichkeit zu einer Recyclingstelle gebracht werden. Ihre zuständigen Behörden oder Ihr Fachhändler geben Ihnen hierzu gerne Auskunft..

STÖRUNGSBEHEBUNG

In der folgenden Tabelle finden Sie Probleme und Maßnahmen, die Sie ergreifen können, falls Ihre Maschine

nicht ordnungsgemäß funktioniert.

 **Warnung:** Schalten Sie die Maschine aus und entfernen Sie den Akku, bevor Sie Störungen beheben.

Problem	Mögliche Ursachen	Abhilfemaßnahme
Sprayer will not turn on when power button is pressed.	Akku wird nicht aufgeladen. Die LED leuchtet nicht.	Laden Sie die Pumpe.
	Pumpe ist überhitzt, beschädigt oder nicht funktionsfähig.	Lassen Sie den Akku abkühlen. Tauschen Sie die Pumpe aus, wenn sie beschädigt oder nicht funktionsfähig ist.
	Der Tank steht bereits unter Druck und die Pumpe wird automatisch ausgeschaltet.	Drücken Sie den Hebel, um zu sehen, ob das Sprühgerät zu sprühen beginnt.
Das Sprühgerät schaltet sich ein, sprüht aber nicht.	Keine Flüssigkeit im Tank.	Geben Sie Flüssigkeit in den Tank.
	Die Absperrung ist verstopft.	Reinigen Sie die Absperrung.
	Die Düse ist verstopft.	Reinigen Sie die Düse.
	Die Pumpe ist nicht fest am Tank angebracht.	Ziehen Sie die Pumpe am Tank fest.
Das Sprühgerät schaltet sich ein, sprüht aber nur mit niedrigem Druck.	Der Tank steht noch nicht unter Druck.	Lassen Sie der Pumpe Zeit, um den Tank unter Druck zu setzen (mindestens 20 Sekunden).
	Luft leckt an der Tankdichtung.	Ziehen Sie die Pumpe am Tank fest.
	Die Tankdichtung ist beschädigt.	Ersetzen Sie die Tankdichtung.
	Die Absperrung ist verstopft.	Reinigen Sie die Absperrung.
Die Düse ist verstopft.	Reinigen Sie die Düse.	

KONFORMITÄTSERKLÄRUNG

WIR,,
Positec Germany GmbH
Grüner Weg 10, 50825 Cologne, Germany

Erklären hiermit, dass unser Produktt
Beschreibung **Batteriebetriebenes Sprüngerät**
Typ **WG829E WG829E.9 (82-Bezeichnung
der Maschine, Vertreter der Sprüngerät)**
Funktion **Sprühen von Flüssigkeiten**

Den Bestimmungen der folgenden Richtlinien entspricht:
2006/42/EC
2011/65/EU&(EU)2015/863
2014/30/EU

Werte nach
EN 62841-1, EN 50580, EN 55014-1, EN 55014-2

Zur Kompilierung der technischen Datei ermächtigte Person
Name: Marcel Filz
Anschrift: Positec Germany GmbH,
Grüner Weg 10, 50825 Cologne,
Germany



2020/12/25
Allen Ding
Stellvertretender Cheffingenieur,
Prüfung und Zertifizierung
Positec Technology (China) Co., Ltd.
18, Dongwang Road, Suzhou Industrial
Park, Jiangsu 215123, P. R. China

Der Schlauch leckt am Tank.	Rissiger, aufgequollener oder defekter Schlauch.	Ersetzen Sie die Absperreinheit.
	Beschädigter Anschluss.	Ersetzen Sie die Absperreinheit.
Der Schlauch leckt an der Absperrung..	Rissiger, aufgequollener oder defekter Schlauch.	Ersetzen Sie die Absperreinheit.
	Beschädigter Anschluss.	Ersetzen Sie die Absperreinheit.
Schlechte Sprühleistung	Der Tank steht noch nicht unter Druck.	Schalten Sie die Pumpe ein.
	Die Düse ist teilweise verstopft.	Reinigen Sie die Düse.
	Die Düse ist beschädigt.	Ersetzen Sie die Düse.
	Die Absperrung ist verstopft.	Reinigen Sie die Absperrung.

SÉCURITÉ DU PRODUIT

AVERTISSEMENTS DE SÉCURITÉ GÉNÉRAUX POUR L'OUTIL

⚠ AVERTISSEMENT! Lire l'ensemble des mises en garde, instructions, illustrations et spécifications fourni avec cet outil électrique. Ne pas suivre toutes les instructions énumérées ci-dessous peut conduire à une électrocution, un incendie et / ou des blessures graves.

Conservé tous les avertissements et toutes les instructions pour pouvoir s'y reporter ultérieurement.

Le terme «outil» dans les avertissements fait référence à votre outil électrique alimenté par le secteur (avec cordon d'alimentation) ou votre outil fonctionnant sur batterie (sans cordon d'alimentation).

1. SÉCURITÉ DE LA ZONE DE TRAVAIL

a) Conserver la zone de travail propre et bien éclairée.
Les zones en désordre ou sombres sont propices aux accidents.

b) Ne pas faire fonctionner les outils électriques en atmosphère explosive, par exemple en présence de liquides inflammables, de gaz ou de poussières.
Les outils électriques produisent des étincelles qui peuvent enflammer les poussières ou les fumées.

c) Maintenir les enfants et les personnes présentes à l'écart pendant l'utilisation de l'outil.
Les distractions peuvent vous faire perdre le contrôle de l'outil.

2. SÉCURITÉ ÉLECTRIQUE

a) Il faut que les fiches de l'outil électrique soient adaptées au socle. Ne jamais modifier la fiche de quelque façon que ce soit. Ne pas utiliser d'adaptateurs avec des outils à branchement de terre.
Des fiches non modifiées et des socles adaptés réduiront le risque de choc électrique.

b) Éviter tout contact du corps avec des surfaces reliées à la terre telles que les tuyaux, les radiateurs, les cuisinières et les réfrigérateurs.
Il existe un risque accru de choc électrique si votre corps est relié à la terre.

c) Ne pas exposer les outils à la pluie ou à des conditions humides.
La pénétration d'eau à l'intérieur d'un outil augmentera le risque de choc électrique.

d) Ne pas maltraiter le cordon. Ne jamais utiliser le cordon pour porter, tirer ou débrancher l'outil. Maintenir le cordon à l'écart de la chaleur, du lubrifiant, des arêtes ou des parties en mouvement.
Des cordons endommagés ou emmêlés augmentent le risque de choc électrique.

e) Lorsqu'on utilise un outil à l'extérieur, utiliser un prolongateur adapté à l'utilisation extérieure.
L'utilisation d'un cordon adapté à l'utilisation extérieure réduit le risque de choc électrique.

f) Si l'usage d'un outil dans un emplacement humide est inévitable, utiliser une alimentation protégée par un dispositif à courant différentiel résiduel (DDR).
L'usage d'un DDR réduit le risque de choc

électrique.

3. SÉCURITÉ DES PERSONNES

a) Restez vigilant, regardez ce que vous êtes en train de faire et faites preuve de bon sens dans votre utilisation de l'outil. Ne pas utiliser un outil lorsque vous êtes fatigué ou sous l'emprise de drogues, d'alcool ou de médicaments.
Un moment d'inattention en cours d'utilisation d'un outil peut entraîner des blessures graves des personnes.

b) Utiliser un équipement de sécurité. Toujours porter une protection pour les yeux.
Les équipements de sécurité tels que les masques contre les poussières, les chaussures de sécurité antidérapantes, les casques ou les protections acoustiques utilisés pour les conditions appropriées réduiront les blessures de personnes.

c) Éviter tout démarrage intempestif. S'assurer que l'interrupteur est en position arrêt avant de brancher l'outil au secteur et/ou au bloc de batteries, de le ramasser ou de le porter.
Porter les outils en ayant le doigt sur l'interrupteur ou brancher des outils dont l'interrupteur est en position marche est source d'accidents.

d) Retirer toute clé de réglage avant de mettre l'outil en marche.
Une clé laissée fixée sur une partie tournante de l'outil peut donner lieu à des blessures de personnes.

e) Ne pas se précipiter. Garder une position et un équilibre adaptés à tout moment.
Cela permet un meilleur contrôle de l'outil dans des situations inattendues.

f) S'habiller de manière adaptée. Ne pas porter de vêtements amples ou de bijoux. Garder les cheveux, les vêtements et les gants à distance des parties en mouvement.
Des vêtements amples, des bijoux ou les cheveux longs peuvent être pris dans des parties en mouvement.

g) Si des dispositifs sont fournis pour le raccordement d'équipements pour l'extraction et la récupération des poussières, s'assurer qu'ils sont connectés et correctement utilisés.
Utiliser des collecteurs de poussière peut réduire les risques dus aux poussières.

h) Ne pas laisser les habitudes acquises au cours d'une utilisation fréquente des outils nous rendre complaisants et ignorer les principes de sécurité de l'outil.
Une action imprudente peut entraîner des blessures graves en une fraction de seconde.

4. UTILISATION ET ENTRETIEN DE L'OUTIL

a) Ne pas forcer l'outil. Utiliser l'outil adapté à votre application.
L'outil adapté réalisera mieux le travail et de manière plus sûre au régime pour lequel il a été construit.

b) Ne pas utiliser l'outil si l'interrupteur ne permet pas de passer de l'état de marche à arrêt et vice versa.
Tout outil qui ne peut pas être commandé par l'interrupteur est dangereux et il faut le réparer.

c) Débrancher la fiche de la source d'alimentation en courant et/ou le bloc de batteries de l'outil avant tout réglage, changement d'accessoires ou avant de ranger l'outil.
De telles mesures de sécurité préventives réduisent le risque de démarrage accidentel de l'outil.

- d) Conserver les outils à l'arrêt hors de la portée des enfants et ne pas permettre à des personnes ne connaissant pas l'outil ou les présentes instructions de le faire fonctionner.** *Les outils sont dangereux entre les mains d'utilisateurs novices.*
- e) Observer la maintenance de l'outil. Vérifier qu'il n'y a pas de mauvais alignement ou de blocage des parties mobiles, des pièces cassées ou toute autre condition pouvant affecter le fonctionnement de l'outil. En cas de dommages, faire réparer l'outil avant de l'utiliser.** *De nombreux accidents sont dus à des outils mal entretenus.*
- f) Garder affûtés et propres les outils permettant de couper.** *Des outils destinés à couper correctement entretenus avec des pièces coupantes tranchantes sont moins susceptibles de bloquer et sont plus faciles à contrôler.*
- g) Utiliser l'outil, les accessoires et les lames etc., conformément à ces instructions, en tenant compte des conditions de travail et du travail à réaliser.** *L'utilisation de l'outil pour des opérations différentes de celles prévues pourrait donner lieu à des situations dangereuses.*
- h) Maintenir les poignées et les surfaces de préhension sèches, propres et exemptes d'huile et de graisse.** *Des poignées et surfaces de préhension glissantes ne permettent pas une manipulation et un contrôle de l'outil en toute sécurité en cas d'imprévus.*

5. UTILISATION DES OUTILS FONCTIONNANT SUR BATTERIES ET PRÉCAUTIONS D'EMPLOI

- a) Ne recharger qu'avec le chargeur spécifié par le fabricant.** *Un chargeur qui est adapté à un type de bloc de batteries peut entraîner un risque d'incendie lorsqu'il est utilisé avec un autre type de bloc de batteries.*
- b) N'utiliser les outils qu'avec des blocs de batteries spécifiquement désignés.** *L'utilisation de tout autre bloc de batteries peut entraîner un risque de blessure et d'incendie.*
- c) Lorsqu'un bloc de batteries n'est pas utilisé, le maintenir à l'écart de tout autre objet métallique, par exemple trombones, pièces de monnaie, clés, clous, vis ou autres objets de petite taille qui peuvent donner lieu à une connexion d'une borne à une autre.** *Le court-circuitage des bornes d'une batterie entre elles peut causer des brûlures ou un incendie.*
- d) Dans de mauvaises conditions, du liquide peut être éjecté de la batterie; éviter tout contact. En cas de contact accidentel, nettoyer à l'eau. Si le liquide entre en contact avec les yeux, rechercher en plus une aide médicale.** *Le liquide éjecté des batteries peut causer des irritations ou des brûlures.*
- e) N'utilisez pas de batterie ou d'outil endommagé ou modifié.** *Des batteries endommagées ou modifiées peuvent se comporter de façon imprévisible et causer un incendie, une explosion ou un risque de blessure.*
- f) N'exposez pas une batterie ou un outil à un incendie ou à une température excessive.** *L'exposition à un incendie ou une température supérieure à 130 °C peut causer une explosion.*
- g) Suivez toutes les instructions de charge et ne rechargez pas la batterie ou l'outil en dehors de la plage de température spécifiée dans**

les instructions. *Recharger la batterie de façon inappropriée ou en dehors de la plage de température spécifiée peut l'endommager et augmente le risque d'incendie.*

6. MAINTENANCE ET ENTRETIEN

- a) Faire entretenir l'outil par un réparateur qualifié utilisant uniquement des pièces de rechange identiques.** *Cela assure la maintenance de la sécurité de l'outil.*
- b) Ne réviser jamais de batteries endommagées.** *La révision de batteries doit uniquement être effectuée par le fabricant ou les prestataires de service autorisés.*

AVERTISSEMENTS DE SÉCURITÉ DE PINCEAU PNEUMATIQUE







- 1. Connaissez votre pulvérisateur.** *Lisez et comprenez le manuel de l'opérateur et observez les avertissements et les étiquettes d'instructions apposées sur l'outil.*
- 2. N'utilisez pas de produits chimiques de qualité commerciale ou de produits chimiques à des fins commerciales ou industrielles.** *Utilisez uniquement des produits chimiques grand public à base d'eau pour la pelouse et le jardin.*
- 3. Ne versez pas de liquides chauds ou bouillants dans le réservoir.** *Ceux-ci peuvent affaiblir ou endommager le tuyau ou le réservoir.*
- 4. N'utilisez pas de liquides autochauffants caustiques (alcalins) ou corrosifs (acides) dans ce pulvérisateur.** *Ceux-ci peuvent corroder les pièces métalliques ou affaiblir le réservoir et le tuyau.*
- 5. Connaître le contenu du produit chimique pulvérisé. Lisez toutes les fiches de données de sécurité (FS) et les étiquettes des récipients fournies avec le produit chimique.** *Suivez les instructions de sécurité du fabricant du produit chimique.*
- 6. Ne tentez pas de modifier ce produit ou de créer des accessoires non recommandés pour l'utilisation de ce produit.** *Toute altération ou modification de ce type constitue une mauvaise utilisation et pourrait entraîner une condition dangereuse pouvant entraîner des blessures graves.*
- 7. Ne pas vaporiser de matériau inflammable et de matériau dont le danger n'est pas connu.**

MISES EN GARDE CONCERNANT LA BATTERIE



- a) La batterie et les piles secondaires ne doivent pas être ouvertes, démontées ou broyées.**
- b) La batterie ne doit pas être court-circuitée.** **Évitez de mettre la batterie en vrac dans une boîte ou dans un tiroir où elles risqueraient de se court-circuiter entre elles ou au contact d'autres objets métalliques.** *Après usage, évitez tout contact de la batterie avec d'autres objets métalliques de petite taille (trombones, pièces, clés, clous, vis etc.)*

susceptibles de court-circuiter les pôles. Un court-circuit entre les pôles de la batterie peut être à l'origine de brûlures ou d'un incendie.

- c) **La batterie ne doit pas être exposée au feu et à la chaleur. Évitez de la ranger à la lumière du soleil.**
- d) **La batterie et les piles ne doivent pas être soumises à des chocs mécaniques.**
- e) **En cas de fuite des piles, évitez tout contact du liquide avec la peau et les yeux. En cas de contact, rincez abondamment la surface touchée avec de l'eau et appelez les urgences.**
- f) **En cas d'ingestion d'une pile ou d'une batterie, appelez immédiatement les urgences.**
- g) **La batterie et les piles doivent rester propres et sèches.**
- h) **Si la batterie ou les piles se salissent, essuyez-les avec un chiffon propre et sec.**
- i) **La batterie et les piles doivent être chargées avant usage. Utilisez toujours le chargeur adéquat, et respectez les instructions du fabricant ou le mode d'emploi de l'appareil concernant la procédure de recharge.**
- j) **Évitez de laisser une batterie se charger pendant trop longtemps lorsqu'elle n'est pas utilisée.**
- k) **Après de longues périodes d'inutilisation, il peut être nécessaire de charger et décharger la batterie et les piles à plusieurs reprises avant que celles-ci ne retrouvent leur capacité maximale.**
- l) **N'utilisez pas d'autre chargeur que celui spécifié par Worx. N'utilisez pas d'autre chargeur que celui spécifiquement fourni avec l'appareil.**
- m) **N'utilisez en aucun cas une batterie autre que celle prévue pour cet appareil.**
- n) **La batterie doit être tenue hors de portée des enfants.**
- o) **Gardez la documentation d'origine du produit afin de pouvoir vous y référer ultérieurement.**
- p) **Enlevez la batterie de l'appareil lorsque vous ne l'utilisez pas.**
- q) **Respectez les procédures de mise au rebut.**
- r) **Ne pas mélanger des piles de fabrication, capacité, taille ou type différents dans un appareil.**
- s) **Ne pas retirer les batteries de leur emballage d'origine avant leur utilisation.**
- t) **Noter les signes plus (+) et moins (-) sur la batterie et respecter la bonne utilisation.**

	Porter une protection pour les yeux
	Porter un masque contre la poussière
	AVERTISSEMENT
 Li-Ion	La batterie Li-Ion. Ce produit a été identifié par un symbole «Collection séparée» pour toutes les batteries et pour toutes les paquets de batterie. Il sera ensuite recyclé ou démantelé afin de réduire l'impact sur l'environnement. Les paquets de batterie peuvent être dangereux pour l'environnement et la santé humaine car elles contiennent des substances dangereuses.
	Ne pas brûler
	Les piles peuvent entrer dans le cycle de l'eau si elles sont éliminées de manière inappropriée, ce qui peut être dangereux pour l'écosystème. Ne jetez pas les piles utilisées avec les déchets ménagers non triés.
	Les déchets d'équipements électriques et électroniques ne doivent pas être déposés avec les ordures ménagères. Ils sont collectés pour être recyclés dans des centres spécialisés. Consultez les autorités locales ou votre revendeur pour obtenir des renseignements sur l'organisation de la collecte

SYMBOLES

	Pour réduire le risque de blessure, l'utilisateur doit lire le manuel d'instructions
	Porter une protection pour les oreilles

LISTE DES COMPOSANTS

1.	SOUPEPE DE LIBÉRATION DE LA PRESSION
2.	POMPE DU COMPRESSEUR D'AIR
3.	BATTERIE *
4.	POIGNÉE
5.	BOUTON D'ALIMENTATION
6.	VOYANT LED

7. RÉSERVOIR
8. TUYAU
9. LEVIER DE COUPURE
10. LANCE
11. BEC DE VAPORISATION RÉGLABLE
12. BANDOULIÈRE

* Les accessoires reproduits ou décrits ne sont pas tous compris avec le modèle standard livré.

CARACTÉRISTIQUES TECHNIQUES

	WG829E	WG829E.9
Tension nominale	20V --- Max**	
Type de pompe	Pompe du compresseur d'air	
Vitesse à vide nominale	6600 /min	
Capacité nominale du réservoir du vaporisateur	5L	
Pression maximale en fonctionnement	0.18MPa	
Débit de vaporisation nominal	27 L/h	
Poids de l'unité	2.21kg	1.85kg

** La tension est mesurée à vide. La tension initiale de la batterie atteint un maximum de 20 volts. La tension nominale est de 18 volts.

ACCESSORIES

	WG829E	WG829E.9
Batterie (WA3551)	1	/
Chargeur (WA3880)	1	/
Bandoulière	1	1
Lance	1	1
Bec de vaporisation réglable	1	1

Nous recommandons d'acheter tous les accessoires

dans le magasin d'acquisition de la machine. Pour plus d'informations, se référer à l'emballage des accessoires. Le personnel du magasin est également là pour vous conseiller.

INFORMATIONS RELATIVES AU BRUIT

Niveau de pression acoustique $L_{pA} = 63.46 \text{ dB(A)}$

$K_{pA} = 3 \text{ dB(A)}$

Niveau de puissance acoustique $L_{wA} = 74.46 \text{ dB(A)}$

$K_{wA} = 3 \text{ dB(A)}$

Porter une protection pour les oreilles.

INFORMATIONS RELATIVES AUX VIBRATIONS

Valeurs totales de vibration (somme du vecteur triaxial) déterminées selon la norme EN 62841:

Valeur d'émission de vibrations:	$a_h < 2.5 \text{ m/s}^2$
	Incertitude $K = 1.5 \text{ m/s}^2$

25

La valeur totale de vibration déclarée et la valeur d'émission de bruit déclarée ont été mesurées conformément à la méthode d'essai standard et peuvent être utilisées pour comparer un outil à un autre. La valeur totale de vibration déclarée et la valeur d'émission de bruit déclarée peuvent également être utilisées lors d'une évaluation préliminaire de l'exposition.



AVERTISSEMENT: les vibrations et les émissions de bruit au cours de l'utilisation réelle de l'outil électrique peuvent varier de la valeur déclarée en fonction du mode d'utilisation de l'outil, en particulier du type de pièce traité selon les exemples suivants et d'autres variations concernant le mode d'utilisation de l'outil : Comment l'outil est utilisé et quels matériaux sont coupés ou percés.

L'outil est en bon état et bien entretenu. L'utilisation du bon accessoire pour l'outil et l'assurance qu'il est affûté et en bon état.

La force avec laquelle vous serrez les poignées et l'utilisation éventuelle d'un quelconque accessoire anti-bruit et anti-vibration.

Et l'outil est utilisé comme prévu dans sa conception et dans les présentes instructions.

Cet outil peut causer un syndrome de vibration du bras et de la main s'il n'est pas correctement géré.



AVERTISSEMENT: Pour être précise, une évaluation du niveau d'exposition en conditions réelles d'utilisation doit également tenir compte de toutes les parties du cycle d'utilisation telles que les moments où l'outil est éteint, et ceux où il fonctionne au ralenti mais ne réalise pas réellement de tâche. Ceci peut réduire de façon significative le niveau d'exposition et la période de fonctionnement totale.

Facteurs contribuant à minimiser votre risque d'exposition aux vibrations et au bruit.

Utilisez TOUJOURS des ciseaux, des forets et des lames affûtés.

Entretenez cet outil en accord avec les présentes instructions et maintenez-le lubrifié (si approprié).

Si l'outil doit être fréquemment utilisé, investissez dans des accessoires anti-bruit et anti-vibration.

Planifiez votre travail pour étaler toute utilisation d'outil à fortes vibrations sur plusieurs jours.

FUNCTIONNEMENT



Remarque: Avant d'utiliser cet outil, lire attentivement les instructions.

Utilisation conforme

Cette machine est conçue pour répandre et pulvériser des produits d'entretien ménager et autres produits ménagers. Elle ne peut pas être utilisée à d'autres fins.

ASSEMBLAGE ET FONCTIONNEMENT

ACTION	FIGURE
ASSEMBLAGE	
Assemblage de la soupape de coupure, lance et bec de vaporisation Attachez la soupape de coupure à la lance et serrez l'écrou fermement. Attachez ensuite le bec de vaporisation à la lance et serrez fermement. REMARQUE: La lance peut être installées dans un sens ou dans l'autre. Vous pouvez choisir le côté d'installation du joint circulaire comme nécessaire. REMARQUE: Remplacez le joint torique si nécessaire.	Voir Fig. A
Enlever Ou Installer La Batterie	Voir Fig. B1, B2
Vérification de l'état de charge de la batterie REMARQUE: La Fig. B3 s'applique uniquement à la batterie avec témoin lumineux de batterie.	Voir Fig. B3

Recharge du pack de batteries

REMARQUE:

- Le pack de batteries est livré non chargé. La batterie doit être complètement chargée avant la première tonte.
- Pour plus d'informations, reportez-vous au manuel du chargeur.

Voir Fig. B4

FUNCTIONNEMENT

Remplissage du réservoir

Remplissez le réservoir au niveau désiré. Consultez les marques de niveau de remplissage sur le réservoir pour votre référence.

REMARQUE: Pendant l'utilisation, la préparation, la manipulation, la vaporisation ou l'élimination de produits chimiques, portez l'équipement de protection adapté décrit par le fabricant du produit chimique.



AVERTISSEMENT: N'utilisez jamais de liquides inflammables ou combustibles, de produits caustiques, d'acides ou d'eau chaude dans cet appareil.

Voir Fig. C

Assemblage de la pompe

Installez la pompe dans le réservoir et faites-la tourner dans le sens horaire pour la serrer.

Voir Fig. D

Assemblage de la bandoulière

Voir Fig. E

Commencer le travail

Appuyez sur le bouton d'alimentation pour allumer le vaporisateur. Le voyant LED s'illuminera en vert et vous entendrez un bourdonnement indiquant que l'appareil est allumé. Ce bruit cessera lorsque le réservoir est sous pression, ce qui peut prendre de 30 secondes à plusieurs minutes selon la taille du réservoir et la quantité de liquide qu'il contient.

REMARQUE: Plus grande est la quantité de liquide dans le réservoir, moins longue est la durée de mise sous pression.

REMARQUE: Après utilisation du vaporisateur et que vous avez consommé une certaine quantité de liquide, la pompe s'activera de nouveau pour maintenir un débit régulier.

Voir Fig. F1

<p>Vaporiser</p> <p>Pointez la lance dans la direction désirée et appuyez sur le levier pour commencer la vaporisation. Relâchez le levier pour arrêter.</p> <p>Pour faire une vaporisation continue, appuyez sur le levier et verrouillez-le dans la position appuyée.</p> <p>REMARQUE: Le voyant LED clignote en vert pour indiquer que le niveau de la batterie est bas. Après utilisation, éteignez le vaporisateur puis retirez tout produit chimique restant puis nettoyez l'appareil.</p>	<p>Voir Fig. F2, F3</p>
<p>Bec de vaporisation réglable</p> <p>Le bec de vaporisation réglable permet d'adapter le type de vaporisation : Desserrez le bec pour obtenir un jet long et fin, et serrez-le pour obtenir une brume couvrant plus de surface.</p> <p>REMARQUE: Ne serrez pas l'écrou avec excès de force, car cela pourrait entraîner une fuite d'eau.</p>	<p>Voir Fig. G1, G2</p>
<p>APRÈS L'OPÉRATION</p>	
<p>Après chaque utilisation, appuyez sur le bouton d'alimentation pour éteindre l'appareil. Vous devez d'abord tirer la soupape de libération de la pression vers le haut pour libérer la pression de l'intérieur du réservoir. Faites ensuite tourner la poignée de la pompe dans le sens antihoraire pour retirer la pompe.</p>	<p>Voir Fig. H1, H2</p>
<p>Rangement</p> <p>Lorsque vous n'utilisez pas l'appareil, rangez la lance comme indiqué par la Fig. I</p>	<p>Voir Fig. I</p>

Maintenance de la coupure

Retirez le filtre du système de coupure. Retirez-en les débris et nettoyez le filtre en le rinçant à l'eau fraîche propre. Remontez les composants comme décrit et serrez toutes les connexions fermement. (Voir Fig. K)

Remplacez le joint torique et le bouchon en caoutchouc. (Voir Fig. L1, L2)



AVERTISSEMENT: Tout autre entretien doit être effectué par un représentant de service autorisé.

NETTOYAGE/ RANGEMENT

Videz tout produit chimique restant du réservoir. Utilisez de l'eau propre pour nettoyer soigneusement le réservoir jusqu'à ce que tous les restes de produit chimique et les résidus soient éliminés. Utilisez un chiffon humide pour essuyer le fond de la pompe jusqu'à ce que tous les restes de produit chimique et les résidus soient éliminés. Ne rincez pas la pompe avec un jet d'eau et ne la submergez pas dans l'eau, car l'eau pourrait pénétrer dans le boîtier et endommager la pompe. Remplissez le réservoir propre d'eau propre et vaporisez-la dans le tuyau, sur le levier de coupure, dans la lance et le bec de vaporisation pendant au moins 30 secondes pour en éliminer le produit chimique. Retirez la pompe. Ne posez pas la pompe sur le sol, car elle pourrait être salie par la terre, des brins d'herbe ou d'autres débris qui pourraient y pénétrer. Suspendez le réservoir à l'envers pour l'égoutter. Lorsque le vaporisateur est sec, mettez le réservoir à l'envers et attachez la pompe au réservoir sans trop serrer pour la protéger des corps étrangers. Rangez l'appareil dans lieu tiède et sec, protégé de la lumière directe du Soleil.

Pour les outils à batterie

La plage de température ambiante pour l'utilisation et le stockage de l'outil et de la batterie est de 0°C-45°C. La plage de température ambiante recommandée pour le système de recharge au cours de la charge est de 0°C-40°C.

PROTECTION DE L'ENVIRONNEMENT



Les déchets d'équipements électriques et électroniques ne doivent pas être déposés avec les ordures ménagères. Ils sont collectés pour être recyclés dans des centres spécialisés. Consultez les autorités locales ou votre revendeur pour obtenir des renseignements sur l'organisation de la collecte.

ENTRETIEN

Avant d'effectuer toute opération de maintenance, veuillez libérer la pression du vaporisateur en éteignant l'appareil puis en tirant sur la soupape de pression jusqu'à ce que toute la pression d'air soit libérée.

Maintenance de la pompe

Inspectez la pompe fréquemment pour vous assurer qu'elle ne fuit pas au niveau du joint. Si vous remarquez une fuite, veuillez contacter le centre de service.

Maintenance du bec de vaporisation

Nettoyez les obstructions ou les résidus au niveau de l'ouverture du bec de vaporisation. N'utilisez pas d'outils pointus qui pourraient endommager le bec de vaporisation.

Maintenance du tuyau

Nettoyez le filtre à l'extrémité du tuyau régulièrement pour préserver ses performances. (Voir Fig. J)

GUIDE DE DÉPANNAGE

Le tableau suivant présente des problèmes et des actions que vous pouvez effectuer si votre machine ne fonctionne pas correctement.

⚠ Attention: Mettez la machine hors tension et retirez la batterie avant tout dépannage.

Problèmes	Causes possibles	Solution
Le vaporisateur ne s'active pas lorsque le bouton d'alimentation est activé.	La batterie n'est pas chargée. Le voyant LED ne s'allume pas.	Chargez la batterie.
	La pompe a surchauffé, est endommagée ou non fonctionnel pour une autre raison.	Attendez que la batterie refroidisse. Remplacez la pompe si elle est endommagée ou non fonctionnel pour une autre raison.
	Le réservoir est déjà sous pression et la pompe se désactive automatiquement.	Appuyez sur le levier pour voir si le vaporisateur commence à vaporiser.
	Le réservoir est vide.	Ajoutez du liquide dans le réservoir.
Le vaporisateur s'allume mais ne vaporise pas.	La coupure est bouchée.	Nettoyez la coupure
	Le bec de vaporisation est bouché.	Nettoyez le bec de vaporisation.
	La pompe n'est pas attaché assez fermement au réservoir	Serrez la pompe sur le réservoir.

Le vaporisateur s'active mais ne vaporise qu'à faible pression.	Le réservoir n'est pas encore sous pression.	Attendez que la pompe puisse mettre le réservoir sous pression (au moins 20 secondes)
	une fuite est présente au niveau du joint du réservoir.	Serrez la pompe sur le réservoir.
	Le joint du réservoir est endommagé.	Remplacez le joint du réservoir.
	La coupure est bouchée.	Nettoyez la coupure
Une fuite est présente au niveau de la jointure du tuyau au réservoir.	Le bec de vaporisation est bouché.	Nettoyez le bec de vaporisation.
	Tuyau craquelé, gonflé ou défaillant.	Remplacez l'ensemble du système de coupure.
Fuite du tuyau au niveau du système de coupure.	Connexion endommagée.	Remplacez l'ensemble du système de coupure.
	Tuyau craquelé, gonflé ou défaillant.	Remplacez l'ensemble du système de coupure.
Faibles performances de pulvérisation.	Connexion endommagée.	Remplacez l'ensemble du système de coupure.
	Le réservoir n'est pas encore sous pression.	Allumez la pompe.
	Le bec de vaporisation est partiellement bouché.	Nettoyez le bec de vaporisation.
	Le bec de vaporisation est endommagé.	Remplacez le bec de vaporisation.
	La coupure est bouchée.	Nettoyez la coupure

DÉCLARATION DE CONFORMITÉ

NOUS,
Positec Germany GmbH
Grüner Weg 10, 50825 Cologne, Germany

Déclarons ce produit,
Description **Vaporisateur alimenté par batterie**
Modèle **WG829E WG829E.9 (82-désignations des pièces, illustration du vaporisateur)**
Fonction **Pulvérisation de liquides**

Est conforme aux directives suivantes:
2006/42/EC
2011/65/EU&(EU)2015/863
2014/30/EU

Et conforme aux normes
EN 62841-1, EN 50580, EN 55014-1, EN 55014-2

La personne autorisée à compiler le dossier technique,
Nom Marcel Filz
Adresse Positec Germany GmbH
Grüner Weg 10, 50825 Cologne, Germany



2020/12/25
Allen Ding
Ingénieur en chef adjoint, Essais & Certification
Positec Technology (China) Co., Ltd.
18, Dongwang Road, Suzhou Industrial
Park, Jiangsu 215123, P. R. China

SICUREZZA DEL PRODOTTO AVVISI GENERALI PER LA SICUREZZA DEGLI UTENSILI A MOTORE

 **ATTENZIONE!** Leggere tutte le avvertenze di sicurezza, le istruzioni, le illustrazioni e le specifiche fornite con questo elettrodomestico. La mancata osservanza delle istruzioni elencate di seguito potrebbe provocare una scossa elettrica, un incendio e/o lesioni gravi.

Conservare tutti gli avvisi e le istruzioni per poterli consultare quando necessario.

Il termine «elettrodomestico elettrico» utilizzato di seguito in questo manuale si riferisce a utensili elettrici alimentati dalla rete (con linea di allacciamento), oltre che ad utensili elettrici alimentati a batteria (senza linea di allacciamento).

1. POSTO DI LAVORO

- Mantenere pulito ed ordinato il posto di lavoro.** Il disordine e le zone di lavoro non illuminate possono essere fonte di incidenti.
- Evitare d'impiegare l'utensile in ambienti soggetti al rischio di esplosioni nei quali si trovino liquidi, gas o polveri infiammabili.** Gli utensili elettrici producono scintille che possono far infiammare la polvere o i gas.
- Mantenere lontani i bambini ed altre persone durante l'impiego dell'utensile elettrico.** Eventuali distrazioni potranno comportare la perdita del controllo sull'utensile.

2. SICUREZZA ELETTRICA

- La spina per la presa di corrente dovrà essere adatta alla presa. Evitare assolutamente di apportare modifiche alla spina. Non impiegare spine adattatrici assieme ad utensili con collegamento a terra.** Le spine non modificate e le prese adatte allo scopo riducono il rischio di scosse elettriche.
- Evitare il contatto fisico con superfici collegate a terra, come tubi, riscaldamenti, cucine elettriche e frigoriferi.** Sussiste un maggior rischio di scosse elettriche nel momento in cui il corpo è messo a massa.
- Custodire l'utensile al riparo dalla pioggia o dall'umidità.** L'eventuale infiltrazione di acqua in un utensile elettrico va ad aumentare il rischio d'insorgenza di scosse elettriche.
- Non usare il cavo per scopi diversi da quelli previsti al fine di trasportare o appendere l'apparecchio, oppure di togliere la spina dalla presa di corrente. Mantenere l'utensile al riparo da fonti di calore, dall'olio, dagli spigoli da parti di strumenti in movimento.** I cavi danneggiati o aggrovigliati aumentano il rischio d'insorgenza di scosse elettriche.
- Qualora si voglia usare l'utensile all'aperto, impiegare solo ed esclusivamente cavi di prolunga omologati per l'impiego all'esterno.** L'uso di un cavo di prolunga omologato per l'impiego all'esterno riduce il rischio d'insorgenza di scosse elettriche.
- Se si deve utilizzare l'utensile a motore**

in un luogo umido, utilizzare una fonte di alimentazione con protezione a corrente residua. L'uso di un dispositivo a corrente residua riduce il rischio di folgorazioni elettriche.

3. SICUREZZA DELLE PERSONE

- a) È importante concentrarsi su ciò che si sta facendo e a maneggiare con giudizio l'utensile elettrico durante le operazioni di lavoro. Non utilizzare l'utensile in caso di stanchezza o sotto l'effetto di droghe, bevande alcoliche e medicinali.** Un attimo di distrazione durante l'uso dell'utensile potrà causare lesioni gravi.
- b) Indossare sempre equipaggiamento protettivo individuale, nonché guanti protettivi.** Se si avrà cura d'indossare equipaggiamento protettivo individuale come la maschera antipolvere, la calzatura antisdrucciolevole di sicurezza, il casco protettivo o la protezione dell'udito, a seconda dell'impiego previsto per l'utensile elettrico, si potrà ridurre il rischio di ferite.
- c) Evitare avviamenti involontari. Controllare che l'interruttore sia nella posizione off prima di effettuare il collegamento a una sorgente di alimentazione/batteria, e prima di sollevare o trasportare l'utensile.** Il fatto di tenere il dito sopra all'interruttore o di collegare l'utensile acceso all'alimentazione di corrente potrà essere causa di incidenti.
- d) Togliere gli attrezzi di regolazione o la chiave inglese prima di accendere l'utensile.** Un utensile o una chiave inglese che si trovino in una parte di strumento in rotazione potranno causare lesioni.
- e) È importante non sopravvalutarsi. Avere curadi mettersi in posizione sicura e di mantenere l'equilibrio.** In tale maniera sarà possibile controllare meglio l'apparecchio in situazioni inaspettate.
- f) Indossare vestiti adeguati. Evitare di indossare vestiti lenti o gioielli. Tenere i capelli, i vestiti ed i guanti lontani da pezzi in movimento.** Vestiti lenti, gioielli o capelli lunghi potranno impigliarsi in pezzi in movimento.
- g) Se sussiste la possibilità di montare dispositivi di aspirazione o di captazione della polvere, assicurarsi che gli stessi siano stati installati correttamente e vengano utilizzati senza errori.** L'impiego dei suddetti dispositivi diminuisce il pericolo rappresentato dalla polvere.
- h) Non lasciare che la familiarità acquisita con l'utilizzo frequente dell'elettrotensile si trasformi in autocompiacimento e trascuratezza dei principi di sicurezza.** Un'azione imprudente può causare lesioni gravi entro una frazione di secondo.
- 4. Maneggio ed impiego accurato di utensili elettrici**
- a) Non sovraccaricare l'utensile.** Impiegare l'utensile elettrico adatto per sbrigare il lavoro. Utilizzando l'utensile elettrico adatto si potrà lavorare meglio e con maggior sicurezza nell'ambito della gamma di potenza indicata.
- b) Non utilizzare utensili elettrici con interruttori difettosi.** Un utensile elettrico che non si può più accendere o spegnere è pericoloso e dovrà essere riparato.
- c) Scollegare la spina dalla sorgente di alimentazione e/o la batteria dall'utensile prima di effettuare regolazione, cambiare accessori, o riparare gli utensili a motore.** Tale precauzione

eviterà che l'apparecchio possa essere messo in funzione inavvertitamente.

- d) Custodire gli utensili elettrici non utilizzati al di fuori della portata dei bambini. Non fare usare l'apparecchio a persone che non sono abituate ad usarlo o che non abbiano letto le presenti istruzioni.** Gli utensili elettrici sono pericolosi se utilizzati da persone inesperte.
- e) Effettuare accuratamente la manutenzione dell'apparecchio. Verificare che le parti mobili dello strumento funzionino perfettamente e non s'inceppino, che non ci siano pezzi rotti o danneggiati al punto tale da limitare la funzione dell'apparecchio stesso. Far riparare le parti danneggiate prima d'impiegare l'apparecchio.** Numerosi incidenti vengono causati da utensili elettrici la cui manutenzione è stata effettuata poco accuratamente.
- f) Mantenere affilati e puliti gli utensili da taglio.** Gli utensili da taglio curati con particolare attenzione e con taglienti affilati s'inceppano meno frequentemente e sono più facili da condurre.
- g) Utilizzare utensili elettrici, accessori, attrezzi, ecc. in conformità con le presenti istruzioni e secondo quanto previsto per questo tipo specifico di apparecchio. Osservare le condizioni di lavoro ed il lavoro da eseguirsi durante l'impiego.** L'impiego di utensili elettrici per usi diversi da quelli consentiti potrà dar luogo a situazioni di pericolo.
- h) Mantenere le impugnature e le superfici di presa asciutte, pulite e prive di olio e grasso.** Le impugnature e le superfici di presa scivolose non permettono l'uso e il controllo sicuri dell'elettrotensile in situazioni impreviste.
- 5. MANEGGIO ED IMPIEGO ACCURATO DI ACCUMULATORI**
- a) Caricare l'accumulatore solo ed esclusivamente nei dispositivi di carica consigliati dal produttore.** Per un dispositivo di carica previsto per un determinato tipo di accumulatore, sussiste pericolo di incendio, se utilizzato con un accumulatore di tipo diverso.
- b) Utilizzare negli utensili elettrici solo ed esclusivamente gli accumulatori previsti allo scopo.** L'uso di accumulatori di tipo diverso potrà dare insorgenza a lesioni e comportare il rischio d'incendi.
- c) Tenere l'accumulatore non utilizzato lontano da graffette, monete, chiavi, chiodi, viti o da altri oggetti in metallo di piccole dimensioni che potrebbero causare un ponte tra i contatti.** Un eventuale corto circuito tra i contatti dell'accumulatore potrà dare origine a bruciature o ad incendi.
- d) In caso di impiego sbagliato, potranno insorgere fuoriuscite di liquido dall'accumulatore.** Evitarne il contatto. In caso di contatto casuale, sciacquare con acqua. Qualora il liquido dovesse entrare in contatto con gli occhi, chiedere immediato consiglio al medico. Il liquido fuoriuscito dall'accumulatore potrà causare irritazioni cutanee o bruciature.
- e) Non utilizzare una batteria o un elettrotensile danneggiati o modificati.** Le batterie danneggiate o modificate potrebbero manifestare un comportamento imprevedibile con la possibilità di causare un'esplosione o un incendio.
- f) Non esporre una batteria o un utensile al fuoco o a temperature elevate.** L'esposizione al fuoco o a

una temperatura superiore a 130°C potrebbe provocare un'esplosione.

- g) Seguire tutte le istruzioni per la carica e non caricare la batteria o l'elettrotensile a una temperatura che non rientri nell'intervallo di valori specificato nelle istruzioni.** Una ricarica effettuata in maniera scorretta o a una temperatura che non rientra nell'intervallo di valori specificato, potrebbe danneggiare la batteria aumentando il rischio d'incendio.
- 6. ASSISTENZA**
- a) Fare riparare l'apparecchio solo ed esclusivamente da personale specializzato e solo impiegando pezzi di ricambio originali.** In tale maniera potrà essere salvaguardata la sicurezza dell'apparecchio.
- b) Non riparare le batterie danneggiate.** Gli interventi di riparazione sulle batterie devono essere eseguiti dal costruttore o da fornitori di assistenza autorizzati.

AVVERTENZE DI SICUREZZA SULL'AEROGRAFO

- 1. Familiarizzazione con l'utensile.** Leggere e comprendere le istruzioni per l'uso e osservare le avvertenze e le etichette informative affisse sull'utensile.
- 2. Evitare l'uso di prodotti chimici commerciali o di prodotti chimici per scopi commerciali e industriali.** Utilizzare solo prodotti chimici per il prato e il giardino a base d'acqua.
- 3. Evitare di versare liquidi caldi o bollenti all'interno del serbatoio.** Quest'ultimi possono compromettere o danneggiare il tubo flessibile o il serbatoio.
- 4. Non utilizzare liquidi caustici (alcalini) auto-riscaldanti o corrosivi (acidi) in questo nebulizzatore.** Questi possono corrodere le parti metalliche o indebolire il serbatoio e il tubo flessibile.
- 5. Essere a conoscenza del contenuto della sostanza chimica che viene spruzzata. Leggere tutte le schede di sicurezza dei materiali (MSDS) e le etichette dei contenitori fornite con il prodotto chimico.** Attenersi alle istruzioni di sicurezza del produttore del prodotto chimico.
- 6. Non tentare di apportare modifiche al prodotto o di realizzare accessori non consigliati per l'uso assieme al presente prodotto.** Qualsiasi alterazione o modifica di questo tipo è da considerarsi impropria e può comportare una condizione di pericolo con conseguenti possibilità di subire gravi lesioni personali.
- 7. Evitare di spruzzare materiale infiammabile e qualsiasi materiale di cui non si conosce il pericolo.**

ISTRUZIONI PER LA SICUREZZA DEL PACCO BATTERIA

- a) Non smontare, aprire o strappare le cellule secondarie o il pacco batteria.**
- b) Non cortocircuitare un pacco batteria. Non**

conservare un pacco batteria disordinatamente in una scatola o un cassetto in cui potrebbero cortocircuitarsi tra essi o essere cortocircuitati da altri oggetti metallici. Quando il pacco batteria non è in uso, tenerlo lontano da altri oggetti metallici come graffette, monete, chiavi, chiodi, viti e altri piccoli oggetti metallici, potrebbe avverarsi un collegamento tra i due terminali. Collegare i terminali della batteria potrebbe causare incendi o ustioni.

- c) Non esporre il pacco batteria a calore o fuoco. Evitare di conservarli alla luce diretta del sole.**
- d) Non sottoporre il pacco batteria a scosse meccaniche.**
- e) In caso di perdite da una cellula, evitare che il liquido entri in contatto con la pelle o gli occhi. In caso di contatto, lavare l'area interessata con abbondante acqua e consultare un medico.**
- f) Se si ingerisce una cellula o un pacco batteria, consultare immediatamente un medico.**
- g) Tenere le cellule e il pacco batteria puliti e asciutti.**
- h) Pulire i terminali delle cellule e del pacco batteria con un panno pulito e asciutto nel caso in cui si sporchino.**
- i) Il pacco batteria deve essere caricato prima dell'uso. Utilizzare sempre il caricatore corretto consultare le istruzioni.**
- j) Non lasciare un pacco batteria in carica se non in uso.**
- k) Dopo lunghi periodi di conservazione, potrebbe essere necessario caricare e scaricare le cellule o il pacco batteria diverse volte per ottenere le massime prestazioni.**
- l) Ricaricare solo con il caricatore specificato da Worx. Non utilizzare caricatori diversi da quelli forniti per l'uso specifico con l'apparecchiatura.**
- m) Non utilizzare un pacco batteria non progettato per l'uso con l'apparecchiatura.**
- n) Tenere il pacco batteria fuori dalla portata dei bambini.**
- o) Conservare i documenti originali del prodotto per riferimenti futuri.**
- p) Rimuovere la batteria dall'apparecchiatura, se non in uso.**
- q) Smaltire adeguatamente.**
- r) Non mischiare batterie di diverse marche, capacità, dimensioni o tipologia nello stesso dispositivo.**
- s) Non rimuovere anzitempo il pacco batterie dalla sua confezione originale.**
- t) Fare attenzione ai segni più (+) e meno (-) sulla batteria e accertarsi di utilizzarla nel modo corretto.**

SIMBOLI



Per ridurre il rischio di lesioni, l'utente deve leggere il manuale di istruzioni

	Indossare protezione per le orecchie
	Indossare protezione per gli occhi
	Indossare una mascherina antipolvere
	Attenzione
 Li-Ion	Batteria agli ioni di litio Questo prodotto è contrassegnato da un simbolo relativo alla "raccolta separata" per tutti i pacchi batteria e il pacco batteria. Quindi, sarà riciclata o smantellata per ridurre l'impatto sull'ambiente. I pacchi batteria possono essere pericolosi per l'ambiente e per la salute umana poiché contengono sostanze pericolose.
	Non bruciare
	Le batterie potrebbero entrare nel ciclo dell'acqua se non siano smaltite in modo inappropriato, il che può essere pericoloso per l'ecosistema. Non smaltire le batterie usate come rifiuti urbani non differenziati.
	I prodotti elettrici non possono essere gettati tra i rifiuti domestici. L'apparecchio da rottamare deve essere portato al centro di riciclaggio per un corretto trattamento. Controllare con le autorità locali o con il rivenditore per localizzare il centro di riciclaggio più vicino.

ELEMENTI DELL'APPARECCHIO

- 1. VALVOLA DI RILASCIO DELLA PRESSIONE**
- 2. POMPA DEL COMPRESSORE D'ARIA**
- 3. PACCO BATTERIA ***

- 4. MANIGLIA**
- 5. PULSANTE DI ACCENSIONE**
- 6. LUCE DI LED**
- 7. SERBATOIO**
- 8. TUBO**
- 9. LEVA DI ARRESTO**
- 10. BACCHETTA**
- 11. UGELLO A SPRUZZO REGOLABILE**
- 12. TRACOLLA**

* Accessori illustrati o descritti non fanno necessariamente parte del volume di consegna.

DATI TECNICI

	WG829E	WG829E.9
Rated Voltage	20V  Max**	
Tipo di pompa	Pompa del compressore d'aria	
Velocità a vuoto	6600 /min	
Capacità nominale del serbatoio di irrorazione	5L	
Pressione massima di lavoro	0.18MPa	
Portata nominale	27 L/h	
Peso unitario	2.21kg	1.85kg

** Tensione misurata senza carico di lavoro. La tensione iniziale della batteria raggiunge un massimo di 20 Volt. La tensione nominale è di 18 Volt.

ACCESSORIES

	WG829E	WG829E.9
Batteria (WA3551)	1	/
Caricatore (WA3880)	1	/
Tracolla	1	1
Bacchetta	1	1
Ugello a spruzzo regolabile	1	1

Si raccomanda di acquistare tutti gli accessori nello

stesso negozio in cui è stato acquistato l'attrezzo. Fare riferimento alla confezione dell'accessorio per altri dettagli. Il personale del negozio può aiutarvi e consigliarvi.

INFORMAZIONI SUL RUMORE

Pressione acustica ponderata $L_{PA} = 63.46 \text{ dB(A)}$

$K_{PA} = 3 \text{ dB(A)}$

Potenza acustica ponderata A $L_{WA} = 74.46 \text{ dB(A)}$

$K_{WA} = 3 \text{ dB(A)}$

Indossare protezione per le orecchie

INFORMAZIONI SULLA VIBRAZIONE

I valori totali di vibrazione (somma vettoriale triassiale) sono determinati secondo lo standard EN 62841:

Valore emissione vibrazioni	$a_h < 2.5 \text{ m/s}^2$
	Incertezza $K = 1.5 \text{ m/s}^2$

Il valore totale di emissione di vibrazioni dichiarato e il valore di emissioni sonore dichiarati sono stati misurati in base a un metodo di collaudo standard e possono essere utilizzati per il confronto di un utensile con un altro. Il valore totale di emissione di vibrazioni dichiarato e il valore di emissioni sonore dichiarato possono anche essere utilizzati in una valutazione preliminare dell'esposizione.

AVVERTENZA: Le emissioni di vibrazioni e sonore durante l'uso effettivo dell'elettrotroutensile possono differire dal valore dichiarato in base alle modalità con cui esso viene utilizzato. In particolare quale tipo di pezzo viene lavorato dipende dai seguenti fattori e da altre variazioni sulle modalità di utilizzo dell'elettrotroutensile: Come viene usato l'elettrotroutensile e quali sono i materiali tagliati o forati.

Le condizioni e la buona manutenzione dell'elettrotroutensile. L'uso dell'accessorio corretto per il taglio e la sua affilatura, nonché le sue buone condizioni.

La tenuta della presa sulle impugnature e se vengono utilizzati eventuali accessori antivibrazioni e antirumore. L'adeguatezza dell'utilizzo dell'elettrotroutensile rispetto a quanto previsto.

Questo elettrotroutensile potrebbe causare l'insorgenza della sindrome della vibrazione dell'avambraccio se il suo utilizzo non viene gestito correttamente.



AVVERTENZA: per essere precisi, una stima del livello di esposizione nelle attuali condizioni di utilizzo dovrebbe anche tenere conto di tutte le parti del ciclo operativo, come le volte in cui lo strumento viene spento e il tempo in cui viene lasciato girare a vuoto senza realmente fare il suo lavoro. Questo potrebbe ridurre significativamente il livello di esposizione sul periodo di lavoro totale.

Aiuto a minimizzare il rischio di esposizione alle vibrazioni e al rumore.

Usare sempre scalpelli, trapani e lame affilati.

Conservare questo elettrotroutensile sempre in conformità a queste istruzioni e mantenerlo ben lubrificato (dove appropriato).

Se l'utensile deve essere utilizzato regolarmente, investire in accessori antivibrazioni e antirumore.

Pianificare il lavoro in modo da suddividere i lavori che implicano le maggiori vibrazioni nell'arco di più giorni.

PROCEDURA PER LA CARICA



Nota: Leggere scrupolosamente il manuale delle istruzioni prima di usare l'attrezzo.

Uso conforme alle norme

Il presente apparecchio è destinato all'innaffatura, all'irrorazione di detergenti e di altri articoli per la casa. Non può essere utilizzato per altri scopi.

MONTAGGIO E FUNZIONAMENTO

Azione	Figura	33
MONTAGGIO		
Montaggio del dispositivo di arresto, della bacchetta e dell'ugello Fissare la chiusura alla bacchetta e stringere saldamente il dado. Quindi fissare l'ugello all'estremità della bacchetta e serrare saldamente. NOA: Entrambi i lati della bacchetta sono intercambiabili. La posizione dell'O-ring può anche essere regolata in base alle necessità NOTA: Sostituire l'O-ring se necessario.	Vedere Figura. A	
Rimozione E Installazione Dell'Unità Batteria	Vedere Figura. B1, B2	
Controllo dello stato di carica della batteria NOTA: la Fig. B3 si riferisce solamente alla batteria con indicatore luminoso.	Vedere Figura. B3	

<p>Caricamento del pacco batteria</p> <p>NOTA:</p> <ul style="list-style-type: none"> • Il pacco batteria viene spedito scarico. La batteria deve essere completamente carica prima del primo taglio. • È possibile trovare maggiori dettagli nel manuale del caricatore. 	<p>Vedere Figura. B4</p>	<p>Ugello spruzzatore regolabile</p> <p>L'ugello di irrorazione regolabile offre modelli di irrorazione variabili:</p> <p>Allentare l'ugello per un flusso lungo e sottile, stringere per una nebulizzazione più ampia.</p> <p>NOTA: Non allentare eccessivamente il dado dell'ugello, poiché potrebbe verificarsi una perdita d'acqua.</p>	<p>Vedere Figura. G1, G2</p>
<p>FUNZIONAMENTO</p>		<p>DOPO L'OPERAZIONE</p>	
<p>Riempimento del serbatoio</p> <p>Riempire il serbatoio fino al livello desiderato, si possono controllare i segni di riempimento sul serbatoio per riferimento.</p> <p>NOTA: Durante l'uso, la preparazione, la manipolazione, la irrorazione o lo smaltimento dei prodotti chimici, indossare gli opportuni dispositivi di protezione individuale come indicato dal produttore del composto chimico.</p> <p> AVVERTENZA: Non utilizzare mai liquidi infiammabili o combustibili, caustici, acidi o acqua calda in questa macchina.</p>	<p>Vedere Figura. C</p>	<p>Dopo ogni utilizzo, premere il pulsante di accensione per spegnere la macchina. È necessario prima tirare verso l'alto la valvola di rilascio della pressione per rilasciare la pressione all'interno del serbatoio. Quindi ruotare la maniglia della pompa in senso antiorario per rimuovere la pompa.</p>	<p>Vedere Figura. H1, H2</p>
<p>Montaggio della pompa</p> <p>Installare la pompa nel serbatoio e ruotarla in senso orario per stringere.</p>	<p>Vedere Figura. D</p>	<p>Conservazione</p> <p>Quando non è in uso, conservare la bacchetta come mostrato nella Fig. I.</p>	<p>Vedere Figura. I</p>
<p>Assemblaggio della tracolla</p>	<p>Vedere Figura. E</p>	<p>MANUTENZIONE</p>	
<p>Per iniziare</p> <p>Premere il pulsante di accensione per attivare l'irroratrice, la luce LED diventerà verde e si sentirà un ronzio udibile, il che significa che la macchina è in funzione. E si fermerà una volta che il serbatoio è pressurizzato, il che può richiedere da 30 secondi a diversi minuti a seconda delle dimensioni del serbatoio e della quantità di liquido all'interno.</p> <p>NOTA: Maggiore è la quantità di liquido nel serbatoio, minore è il tempo necessario per la pressurizzazione.</p> <p>NOTA: Una volta che l'irroratore viene utilizzato e rilascia una certa quantità di liquido, la pompa si attiva per mantenere un flusso costante.</p>	<p>Vedere Figura. F1</p>	<p>Prima di qualsiasi manutenzione, si prega di depressurizzare l'irroratore spegnendo la macchina e tirando la valvola di rilascio della pressione fino al rilascio di tutta la pressione dell'aria.</p>	
<p>Irrorazione</p> <p>Puntare la bacchetta nella direzione desiderata e premere la leva per spruzzare. Rilasciare la leva per fermare.</p> <p>Per una irrorazione continua, si prega di premere la leva e di bloccarla in posizione abbassata.</p> <p>NOTA: Quando la carica della batteria è bassa, la spia LED lampeggia in verde. Dopo l'uso, spegnere l'irroratore, quindi rimuovere qualsiasi prodotto chimico e pulire la macchina.</p>	<p>Vedere Figura.F2, F3</p>	<p>Manutenzione della pompa</p> <p>Ispezionare frequentemente la pompa per verificare che non vi siano perdite intorno alla tenuta della pompa. In caso di perdite, contattare il centro di assistenza.</p> <p>Manutenzione degli ugelli</p> <p>Pulire le ostruzioni o i residui all'apertura dell'ugello. Non utilizzare strumenti appuntiti che potrebbero graffiare o danneggiare l'ugello.</p> <p>Manutenzione del tubo</p> <p>Pulire regolarmente il filtro all'estremità del tubo per ottenere prestazioni migliori. (Vedere Figura. J)</p> <p>Manutenzione di spegnimento</p> <p>Rimuovere il filtro dal gruppo di arresto. Pulire i detriti all'interno e pulire il filtro sciacquando con acqua fredda e pulita. Rimontare i componenti come mostrato in figura e serrare saldamente tutti i collegamenti. (Vedere Figura. K)</p>	
		<p>Sostituire l'O- ring e il tappo di gomma. (Vedere Figura. L1, L2)</p> <p> AVVERTENZA: Qualsiasi altro servizio deve essere eseguito da un rappresentante dell'assistenza autorizzato.</p>	

PULIZIA/ STOCCAGGIO

Svuotare qualsiasi prodotto chimico in eccesso dal serbatoio. Usare acqua pulita per sciacquare a fondo il serbatoio fino a quando tutti i prodotti chimici e i residui non sono stati rimossi. Usare un panno umido per pulire il fondo della pompa fino a quando tutti i prodotti chimici e i residui non sono stati rimossi. Non sciacquare la pompa con un tubo o immergere la pompa in acqua, in quanto l'acqua entrerà nell'alloggiamento rendendo la pompa non funzionante. Con acqua pulita nel serbatoio pulito, spruzzare acqua attraverso il tubo, la leva di chiusura, la bacchetta e l'ugello per almeno 30 secondi per sciacquare il prodotto chimico. Rimuovere la pompa. Non abbassare la pompa perché potrebbe causare la contaminazione della pompa con sporcizia, ritagli d'erba o detriti che entreranno nel serbatoio in un secondo momento. Appendere il serbatoio a testa in giù per far defluire l'irroratore. Una volta che l'irroratore è asciutto, si prega di girare l'irroratore in posizione verticale e di fissare la pompa al serbatoio in modo lasco per evitare che i detriti entrino nel serbatoio. Conservare la macchina in un luogo caldo e asciutto al riparo dalla luce diretta del sole.

Per gli utensili a batteria

La temperatura ambientale raccomandata per l'uso e la conservazione dell'utensile e della batteria è di 0°C-45°C. La temperatura ambientale raccomandata per il caricabatterie durante la carica è di 0°C-40°C.

TUTELA AMBIENTALE



I prodotti elettrici non possono essere gettati tra i rifiuti domestici. L'apparecchio da rottamare deve essere portato al centro di riciclaggio per un corretto trattamento. Controllare con le autorità locali o con il rivenditore per localizzare il centro di riciclaggio più vicino.

RISOLUZIONE DEI PROBLEMI

La tabella seguente elenca possibili problemi e azioni che potete intraprendere nel caso in cui la macchina non funzioni correttamente.

⚠ Attenzione: spegnere la macchina e rimuovere la batteria prima di procedere alla risoluzione dei problemi.

Problema	Possibile Causa	Soluzione
----------	-----------------	-----------

L'irroratore non è attivo quando viene premuto il pulsante di accensione.	La batteria non è carica. La luce LED non è accesa.	Caricare la batteria della pompa.
	La pompa è eccessivamente riscaldata, danneggiata o non funzionante.	Lasciare raffreddare la batteria. Sostituire la pompa se è danneggiata o non funzionante.
	Il serbatoio è già pressurizzato e la pompa si spegne automaticamente.	Premere la leva per vedere se l'irroratore inizia a spruzzare.
L'irroratore si accende ma non spruzza.	Non c'è liquido nel serbatoio.	Aggiungere liquido al serbatoio.
	L'arresto è ostruito	Pulire la valvola di arresto
	L'ugello è ostruito.	Pulire l'ugello.
Sprayer turns on but only sprays at a low pressure.	La pompa non è fissata saldamente al serbatoio	Stringere la pompa al serbatoio.
	Il serbatoio non è stato ancora pressurizzato.	Lasciare il tempo alla pompa di pressurizzare il serbatoio (almeno 20 secondi).
	Perdita d'aria dalla guarnizione del serbatoio.	Stringere la pompa al serbatoio.
Hose leaks at the tank	La guarnizione del serbatoio è danneggiata.	Sostituire la guarnizione del serbatoio.
	L'arresto è ostruito	Pulire la valvola di arresto
	L'ugello è ostruito.	Pulire l'ugello.
Hose leaks at the tank	Tubo incrinato, gonfio o difettoso.	Sostituire il gruppo di arresto.
	Collegamento danneggiato.	Sostituire il gruppo di arresto.

Hose leaks at the shut-off.	Tube incrinato, gonfio o difettoso.	Sostituire il gruppo di arresto.
	Collegamento danneggiato.	Sostituire il gruppo di arresto.
Poor Spray Performance	Il serbatoio non è stato ancora pressurizzato.	Attivare la pompa.
	L'ugello è parzialmente ostruito.	Pulire l'ugello.
	L'ugello è danneggiato.	Sostituire l'ugello.
	L'arresto è ostruito.	Pulire la valvola di arresto.

DICHIARAZIONE DI CONFORMITÀ

NOI,
Positec Germany GmbH
Grüner Weg 10, 50825 Cologne, Germany

Dichiara che l'apparecchio
Descrizione **Irroratore a batteria**
Codice **WG829E WG829E.9 (82-del macchinario, tipo di irroratore)**
Funzione **Spruzzare liquidi.**

È conforme alle seguenti direttive:
2006/42/EC
2011/65/EU&(EU)2015/863
2014/30/EU

conforme a
EN 62841-1, EN 50580, EN 55014-1, EN 55014-2

Il responsabile autorizzato alla compilazione della documentazione tecnica,
Nome Marcel Filz
Indirizzo Positec Germany GmbH
Grüner Weg 10, 50825 Cologne, Germany



2020/10/25
Allen Ding
Vice capo ingegnere, testing e certificazione
Positec Technology (China) Co., Ltd.
18, Dongwang Road, Suzhou Industrial Park, Jiangsu 215123, P. R. China

SEGURIDAD DEL PRODUCTO ADVERTENCIA DE SEGURIDAD GENERALES SOBRE HERRAMIENTAS ELÉCTRICAS

 **¡ Advertencia! Lea todas las advertencias de seguridad, instrucciones, ilustraciones y especificaciones que acompañan a esta herramienta eléctrica.** Si no se respetan todas las instrucciones que se indican abajo, podría producirse una descarga eléctrica, un incendio o alguien podría resultar herido de gravedad.

Conserve todas las advertencias e instrucciones para futuras consultas.

El término "herramienta eléctrica" en todas las advertencias siguientes corresponde a la herramienta eléctrica con o sin cable.

1. ZONA DE TRABAJO

- Mantener su lugar de trabajo limpio y bien iluminado.** Bancos de trabajo desordenados y lugares oscuros invitan a los accidentes.
- No utilizar herramientas eléctricas en atmósferas explosivas, como por ejemplo en presencia de líquidos inflamables, gases o polvo.** Las herramientas eléctricas crean chispas que pueden encender el polvo o los vapores.
- Mantener alejados a los niños y visitantes mientras opera una herramienta eléctrica.** Las distracciones pueden hacerle perder el control.

2. SEGURIDAD ELÉCTRICA

- Los enchufes de la herramienta eléctrica deben encajar perfectamente en el tomacorriente. Nunca modificar el enchufe de ninguna manera. No utilizar adaptadores con herramientas eléctricas conectadas a tierra.** Los enchufes no modificados y los que encajan perfectamente en el tomacorriente reducirán el riesgo de descarga eléctrica.
- Evitar el contacto del cuerpo con superficies conectadas a tierra tales como caños, radiadores, cocinas y heladeras.** Existe un riesgo creciente de descarga eléctrica si su cuerpo queda conectado a tierra.
- No exponer las herramientas eléctricas a la lluvia y no guardar en lugares húmedos.** El agua que penetra en ellas aumentará el riesgo de una descarga eléctrica.
- No abusar del cable. Nunca utilizar el cable para transportar, tirar o desenchufar la herramienta eléctrica. Mantener el cable alejado del calor, del aceite, de bordes agudos o piezas móviles.** Los cables dañados o enredados aumentan el riesgo de descarga eléctrica.
- Cuando utilice su herramienta eléctrica al aire libre, emplear un prolongador apto para uso en exteriores.** El empleo de cables para uso al aire libre reduce el riesgo de descarga eléctrica.
- Si es necesario utilizar la herramienta motorizada en un lugar muy húmedo, utilice una fuente**

de alimentación con dispositivo de corriente residual (RCD). El uso de un RCD reduce el riesgo de descarga eléctrica.

3. SEGURIDAD PERSONAL

- a) Mantenerse alerta, poner atención en lo que está haciendo y utilice el sentido común mientras opera una herramienta eléctrica. No emplear la herramienta cuando se encuentre cansado o bajo la influencia de drogas, alcohol o medicación.** *Un momento de falta de atención durante el manejo de herramientas eléctricas puede dar lugar a daños corporales serios.*
- b) Utilizar equipo de seguridad. Usar siempre protección ocular.** *Equipo de seguridad como máscaras contra el polvo, zapatos antideslizantes de seguridad, sombrero o protección auditiva para condiciones apropiadas reducirá daños corporales.*
- c) Evite el arranque accidental. Asegúrese de que el interruptor se encuentra desactivado antes de enchufar la máquina o colocar la batería, al tomar la herramienta o transportarla.** *Transportar herramientas con el dedo en el interruptor o enchufar la herramienta cuando el interruptor está encendido invitan a los accidentes.*
- d) Retire llaves de ajuste o llaves inglesas antes de poner la herramienta en funcionamiento.** *Una llave que queda unida a una pieza móvil de la herramienta puede originar daños corporales.*
- e) No extralimitarse. Mantenerse firme y con buen equilibrio en todo momento.** *Esto permite un mejor control de la herramienta en situaciones inesperadas.*
- f) Vestirse apropiadamente. No usar ropa suelta ni alhajas. Mantener su cabello, ropa y guantes alejados de las piezas móviles.** *La ropa suelta, las alhajas o el cabello largo pueden ser atrapados por las piezas móviles.*
- g) Si se proporcionan dispositivos para la extracción y recolección de polvo, asegurarse de que estos estén conectados y utilizados correctamente.** *El uso de estos dispositivos puede reducir peligros relacionados con el polvo.*
- h) No permita que el hecho de estar familiarizado con el uso de herramientas le haga volverse descuidado o ignorar las normas de seguridad.** *La falta de atención puede provocar heridas graves en una fracción de segundo.*

4. MANTENIMIENTO DE LA HERRAMIENTA MOTORIZADA

- a) No forzar la herramienta eléctrica. Utilizar la herramienta eléctrica correcta para su aplicación.** *La herramienta eléctrica correcta hará el trabajo mejor y más seguro a la velocidad para la cual fue diseñada.*
- b) No utilizar la herramienta eléctrica si el interruptor no la enciende o apaga.** *Cualquier herramienta eléctrica que no pueda ser controlada con el interruptor es peligrosa y debe ser reparada.*
- c) Desconecte el enchufe de la toma eléctrica y/o la batería de la herramienta antes de realizar cualquier ajuste, cambiar un accesorio o guardar la herramienta.** *Tales medidas de seguridad preventivas reducen el riesgo de arranque accidental*

de la herramienta.

- d) Mantener las herramientas eléctricas que no usa fuera del alcance de los niños y no permita que personas no familiarizadas con la herramienta o con estas instrucciones maneje la herramienta eléctrica.** *Las herramientas eléctricas son peligrosas en manos de usuarios inexpertos.*
- e) Revisar las herramientas eléctricas. Comprobar si hay desalineamiento o atascamiento de piezas móviles, rotura de piezas en general y cualquier otra condición que pueda afectar la operación normal de la herramienta. Si se verifican daños, recurra a un service calificado antes de volver a usar la herramienta.** *Las herramientas mal mantenidas causan muchos accidentes.*
- f) Mantener las piezas de corte limpias y afiladas.** *Puesto que son menos probables de atascarse y más fáciles de controlar.*
- g) Utilizar la herramienta eléctrica, accesorios y brocas etc., de acuerdo con estas instrucciones y de la manera prevista para el tipo particular de herramienta eléctrica, teniendo en cuenta las condiciones de trabajo y el trabajo a ser realizado.** *El uso de la herramienta eléctrica para otras operaciones distintas de lo previsto podría dar lugar a una situación peligrosa.*
- h) Mantenga las empuñaduras y las superficies de agarre secas, limpias y sin aceite ni grasa.** *Una empuñadura o una superficie de agarre resbaladiza dificultan la correcta manipulación y el control de la herramienta en situaciones imprevistas.*

5. UTILIZACIÓN Y MANTENIMIENTO DE LA BATERÍA

- a) Recargar solamente con el cargador indicado por el fabricante.** *Un cargador adaptado a un tipo de batería podría crear un riesgo de incendio si se utiliza con una diferente batería.*
- b) Utilizar las herramientas eléctricas solamente con baterías especialmente adaptadas.** *La utilización de cualquier otra batería podría causar un riesgo de incendio o herida.*
- c) Cuando la batería no está en uso, tenerla lejos de los objetos metálicos como los trombones, las piezas de moneda, las llaves, los clavos, los tornillos, o cualquier otro pequeño objeto metálico susceptibles de establecer una conexión de un terminal a otra.** *El cortocircuito de un terminal a otra puede causar quemaduras o un incendio.*
- d) Hay una fuga de líquido de la batería. Evitar todo contacto. Si entre accidentalmente en contacto con este líquido, lavar con agua limpia. En caso de contacto con los ojos, consultar a un médico.** *El líquido presente en las baterías puede causar irritaciones o quemaduras.*
- e) No utilice una batería o una herramienta que estén dañadas o hayan sido modificadas.** *Las baterías dañadas y modificadas pueden comportarse de forma imprevisible y provocar un incendio, una explosión o herir a alguien.*
- f) No arroje una batería o herramienta al fuego ni las exponga a una temperatura excesiva.** *La exposición al fuego y a temperaturas superiores a 130 °C puede provocar una explosión.*
- g) Respete todas las instrucciones de carga y**

no cargue la batería o la herramienta fuera del rango de temperatura especificado en las instrucciones. Una carga inadecuada o a una temperatura fuera del rango especificado puede ocasionar daños en la batería y aumentar el riesgo de incendio.

6. REPARACIÓN

- a) Permitir que el mantenimiento de su herramienta eléctrica sea efectuado por una persona calificada usando solamente piezas de recambio idénticas. Esto es primordial para mantener la seguridad de la herramienta eléctrica.
- b) No intente reparar nunca una batería dañada. Cualquier intervención técnica en una batería debe ser realizada exclusivamente por el fabricante o por un servicio técnico autorizado.

ADVERTENCIAS DE SEGURIDAD DE AERÓGRAFO

- 1. **Conozca su rociador.** Lea y entienda el manual del operador y observe las advertencias y las etiquetas de instrucciones fijadas en la herramienta.
- 2. **No use productos químicos de calidad comercial o productos químicos para finalidades comerciales o industriales.** Use únicamente productos químicos para césped y jardín con base de agua aptos para el consumo.
- 3. **No vierta líquidos calientes o en ebullición en el depósito.** Estos pueden debilitar o dañar la manguera o el depósito.
- 4. **No use en este rociador líquidos cáusticos (álcali) autocalentadores o corrosivos (ácido).** Estos pueden oxidar las piezas metálicas o debilitar el depósito y la manguera.
- 5. **Conozca el contenido del producto químico que está rociando.** Lea todas las Hojas de Datos de Seguridad del Material (MSDS) y las etiquetas del recipiente proporcionadas con el producto químico. Siga las instrucciones de seguridad del fabricante del producto químico.
- 6. **No intente modificar este producto ni crear accesorios no recomendados para usar con este producto.** Cualquier alteración o modificación es un abuso y podría resultar en una situación peligrosa que lleva a posibles lesiones personales graves.
- 7. **No rocíe material inflamable ni material del que no se conozca el riesgo.**

ADVERTENCIAS DE SEGURIDAD PARA LA BATERÍA

- a) **No desmonte, abra o destruya las pilas o las baterías recargables.**
- b) **No provoque un cortocircuito en la batería.** No almacene las baterías de forma descuidada en una caja o cajón donde podría provocar un cortocircuito entre ellas o mediante otros objetos metálicos. Cuando la batería no esté siendo utilizada,









manténgala alejada de objetos metálicos, como clips de papel, monedas, llaves, clavos, tornillos u otros objetos metálicos pequeños, que pueden posibilitar la conexión de un borne con otro. Al provocar un cortocircuito con los bornes de la batería se pueden sufrir quemaduras o generar un incendio.

- c) **No exponga las baterías al calor o al fuego. No las guarde expuestas directamente al sol.**
- d) **No exponga las baterías a impactos mecánicos.**
- e) **En caso de que la batería tenga fugas de líquido, no permita que el líquido entre en contacto con la piel o los ojos. Si se produce el contacto, lave la zona afectada con grandes cantidades de agua y acuda a un médico.**
- f) **Acuda a un médico inmediatamente si se ha ingerido una pila o una batería.**
- g) **Mantenga las baterías limpias y secas.**
- h) **Limpie los bornes de la batería con un paño limpio si se ensucian.**
- i) **Cargue la batería antes de utilizarla. Consulte siempre estas instrucciones y aplique el procedimiento de carga adecuado.**
- j) **No deje la batería cargándose durante prolongados períodos de tiempo cuando no se utilice.**
- k) **Después de prolongados períodos de almacenamiento, puede que sea necesario cargar y descargar la batería varias veces para obtener el máximo rendimiento.**
- l) **Recargue solo con el cargador indicado por Worx. No utilice ningún otro cargador que no sea el específicamente proporcionado para el uso con este equipo.**
- m) **No utilice ninguna batería distinta a la diseñada para utilizarse con el aparato.**
- n) **Mantenga la batería fuera del alcance de los niños.**
- o) **Conserve la documentación original del producto por si tuviera que consultarla en otro momento.**
- p) **Extraiga la batería del aparato cuando no lo utilice.**
- q) **Deshágase del producto correctamente.**
- r) **No se deben mezclar pilas de diferentes fabricantes, capacidad, tamaño o tipo en un mismo dispositivo.**
- s) **Las pilas no se deben quitar del embalaje original hasta que se vayan a utilizar.**
- t) **Se deben observar y respetar las marcas positiva (+) y negativa (-) de la pila.**

SÍMBOLOS



Para reducir el riesgo de lesión, lea el manual de instrucciones

	Utilícese protección auditiva
	Utilícese protección ocular
	Utilícese máscara antipolvo
	ADVERTENCIA
 Li-Ion 	Batería de ion de litio. Este producto se ha marcado con un símbolo relacionado con la "colección separada" para todos los paquetes de baterías y paquetes de baterías. Luego se reciclará o desmontará para reducir el impacto en el medio ambiente. Los paquetes de baterías pueden ser peligrosos para el medio ambiente y para la salud humana, ya que contienen sustancias peligrosas.
	No incinerar
	Las baterías pueden entrar en el ciclo del agua si se desechan incorrectamente, lo que puede ser peligroso para el ecosistema. No deseches las baterías usadas como residuos municipales sin clasificar.
	Los residuos de equipamientos eléctricos y electrónicos no deben depositarse con las basuras domésticas. Se recogen para reciclarse en centros especializados. Consulte las autoridades locales o su distribuidor para obtener información sobre la organización de la recogida.

LISTA DE COMPONENTES

- VÁLVULA DE LIBERACIÓN DE PRESIÓN**
- BOMBA DE COMPRESOR DE AIRE**
- BATERÍA ***
- ASA**

5. BOTÓN DE ENCENDIDO

6. LUZ LED

7. DEPÓSITO

8. MANGUERA

9. PALANCA DE CIERRE

10. VARITA

11. BOQUILLA DE ROCIADO AJUSTABLE

12. CORREA DEL HOMBRO

*** Los accesorios ilustrados o descritos pueden no corresponder al material suministrado de serie con el aparato.**

CARACTERÍSTICAS TÉCNICAS

	WG829E	WG829E.9
Voltaje	20V  Max**	
Tipo de bomba	Bomba de compresor de aire	
Velocidad sin carga	6600 /min	
Capacidad nominal del depósito de rociado	5L	
Máxima presión de trabajo	0.18MPA	
Caudal nominal	27 L/h	
Peso de la unidad	2.21kg	1.85kg

** Voltaje medido sin carga. El voltaje inicial máximo de la batería es de 20 voltios. El voltaje nominal es de 18 voltios.

ACCESORIOS

	WG829E	WG829E.9
Batería (WA3551)	1	/
Cargador (WA3880)	1	/
Correa del hombro	1	1
Varita	1	1
Boquilla de rociado ajustable	1	1

Recomendamos que adquiera todos sus accesorios

en el mismo comercio donde compró la herramienta. Consulte los estuches de los accesorios para más detalles. El personal del comercio también puede ayudar y aconsejar.

INFORMACIÓN DE RUIDO

Nivel de presión acústica ponderada $L_{pA} = 63.46$ dB(A)

$K_{pA} = 3$ dB(A)

Nivel de potencia acústica ponderada $L_{WA} = 74.46$ dB(A)

$K_{WA} = 3$ dB(A)

Utilice protección auditiva.

INFORMACIÓN DE VIBRACIÓN

Valores totales de vibración (suma vectorial triangular) determinados según la norma EN 62841:

Valor de emisión de vibración	$a_n < 2.5m/s^2$
	Incertidumbre $K = 1.5m/s^2$

El valor total de vibraciones declarado y el valor de emisiones acústicas declarado se han medido de conformidad con un método de prueba estándar y pueden utilizarse para realizar comparaciones entre herramientas. El valor total de vibraciones declarado y el valor de emisiones acústicas declarado también pueden utilizarse en una evaluación preliminar de la exposición.

ADVERTENCIA: Las vibraciones y las emisiones acústicas que se producen durante el uso de la herramienta eléctrica pueden variar respecto a los valores declarados en función de cómo se utilice la herramienta, especialmente dependiendo del tipo de pieza de trabajo que se procese y de otras formas de usar la herramienta:

Cómo se utiliza la herramienta y se cortan o perforan los materiales.

Si la herramienta se encuentra en buenas condiciones de mantenimiento.

Si se utiliza el accesorio correcto para la herramienta y se garantiza que está afilado y en buenas condiciones.

La firmeza de sujeción de las empuñaduras, y el uso de accesorios para reducir las vibraciones y el ruido.

Y si la herramienta se utiliza según su diseño y estas instrucciones.

Esta herramienta podría causar síndrome de vibración del brazo y la mano si no se utiliza correctamente.

ADVERTENCIA: Para conseguir una mayor precisión, debe tenerse en cuenta una

estimación del nivel de exposición en condiciones reales de todas las partes del ciclo de uso, como los tiempos durante los que la herramienta está apagado o cuando está en funcionamiento pero no está realizando ningún trabajo. Ello podría reducir notablemente el nivel de exposición sobre el periodo de carga total. Minimización del riesgo de exposición a las vibraciones y el ruido.

Utilice SIEMPRE cinceles, brocas y cuchillas afiladas.

Mantenga esta herramienta de acuerdo con estas instrucciones y bien lubricada (si es necesario).

Si la herramienta se va a utilizar de forma habitual, se recomienda adquirir accesorios para reducir las vibraciones y el ruido.

Planifique su programa de trabajo para distribuir el uso de la herramienta a lo largo de varios días.

INSTRUCCIONES DE FUNCIONAMIENTO



NOTA: Antes de utilizar la herramienta, lea detenidamente el manual de instrucciones.

Uso indicado

Esta máquina está pensada para regar, limpiadores domésticos rociadores y otros elementos domésticos. No se puede usar para otras finalidades.

MONTAJE Y FUNCIONAMIENTO

Acción	Figura
MONTAJE	
Ensamblar el cierre, la varita y la boquilla Unir el cierre a la varita, y apretar la tuerca fijamente. Luego conectar la boquilla al extremo de la varita y apretar con seguridad. NOTA: Ambos lados de la varita son intercambiables. La ubicación de la junta tórica también se puede ajustar en caso necesario. NOTA: Sustituir el anillo tórico en caso necesario.	Ver Fig. A
Extraer O Instalar La Batería	Ver Fig. B1, B2
Comprobación del nivel de carga de la batería NOTA: La Fig. B3 solo es aplicable a la batería con indicador de la batería.	Ver Fig. B3
Cargar la batería NOTA: • la batería se entrega descargada y debe cargarse completamente antes de cortar el césped por primera vez. • Encontrará más información en el manual del cargador.	Ver Fig. B4

FUNCIONAMIENTO		Después de cada uso, pulsar el botón de encendido para apagar la máquina. Primero se debe subir la válvula de liberación de presión para liberar la presión dentro del depósito. Luego girar al asa de la bomba en sentido antihorario para retirar la bomba.	Ver Fig.H1, H2
Llenado del depósito Llenar el depósito hasta el nivel que se desee, y si se quiere se pueden comprobar las marcas del depósito como referencia. NOTA: Cuando se utilicen, preparen, manejen, rocíen o desechen productos químicos, hay que llevar equipo de protección individual apropiado según indique el fabricante del producto químico.  ADVERTENCIA: No utilizar líquidos inflamables o combustibles, sustancias cáusticas, ácidos o agua caliente en esta máquina.	Ver Fig. C	Almacenamiento Cuando no se use, almacenar la varita como se muestra en la Fig. I.	Ver Fig. I
Ensamblaje de la bomba Instalar la bomba en el depósito y apretar girando en sentido horario.	Ver Fig. D	<h2>MANTENIMIENTO</h2> <p>Antes del mantenimiento, despresurizar el rociador apagando la máquina y tirando de la válvula de liberación de presión hasta que se haya liberado toda la presión de aire.</p> <p>Mantenimiento de la bomba Inspeccionar la bomba frecuentemente por si hubiera fugas alrededor de la junta de sellado de la bomba. Si hay fugas, contactar con el centro de servicio.</p> <p>Mantenimiento de la boquilla Limpiar las obstrucciones o residuos en la abertura de la boquilla. No usar herramientas afiladas que puedan arañar o dañar la boquilla.</p> <p>Mantenimiento de la manguera Limpiar con regularidad el filtro al final de la manguera para obtener la mejores prestaciones.(Véase la Fig. J)</p> <p>Mantenimiento del cierre Retirar el filtro del conjunto de cierre. Limpiar los restos del interior y limpiar el filtro enjuagando con agua fresca y limpia. Volver a ensamblar los componentes como se muestra y apretar todas las conexiones con seguridad. (Véase la Fig. K)</p> <p>Sustituir el anillo tórico y el tapón de caucho. (Véase la Fig.L1, L2)</p> <p> ADVERTENCIA: Cualquier otro servicio debe de ser realizado por las representaciones de las entidades autorizadas.</p>	
Montaje de la correa del hombro	Ver Fig. E	<p>Arranque Pulsar el botón de encendido para encender el rociador, la luz led se pondrá verde y se oirá un zumbido, que significa que la máquina está funcionando. Se detendrá una vez se presurice el depósito, lo que puede llevar unos 30 segundos a varios minutos dependiendo del tamaño del depósito y la cantidad de líquido dentro del depósito y la cantidad de líquido dentro del depósito. NOTA: Cuanta mayor cantidad de líquido en el depósito, menos tiempo tarda en presurizarse. NOTA: Una vez se usa el rociador y se libera cierta cantidad de líquido, la bomba se relajará para mantener un flujo continuo.</p>	Ver Fig. F1
Rociado Apuntar con la varita en la dirección deseada y oprimir la palanca para rociar. Liberar la palanca para parar. Para un rociado continuo, oprimir la palanca y bloquearla en la posición oprimida. NOTA: Cuando la energía de la batería está baja, la luz led destellará en color verde. Después de usar la máquina, apagar el rociador, luego eliminar restos de sustancia química y limpiar la máquina.	Ver Fig. F2, F3	<h2>LIMPIEZA/ ALMACENAMIENTO</h2> <p>Vaciar cualquier sustancia química adicional del depósito. Usar agua limpia para enjuagar minuciosamente el depósito hasta haber eliminado toda sustancia química y residuos. Usar un trapo mojado para restregar el fondo de la bomba hasta haber eliminado toda sustancia química y residuos. No enjuagar la bomba con una manguera o sumergida en agua, ya que entraría agua en el alojamiento con el resultado de que la bomba no funcionaría. Con agua limpia en el depósito limpio, rociar agua a través de</p>	
Boquilla de rociador ajustable La boquilla de rociado ajustable ofrece patrones de rociado variable: Aflojar la boquilla para una neblina larga y de chorro delgado y apretarla para que sea más ancha. NOTA: No aflojar excesivamente la tuerca de la boquilla o se podrían producir fugas de agua.	Ver Fig.G1, G2	DESPUÉS DE LA OPERACIÓN	

la manguera, la palanca de cierre, la varita y la boquilla durante al menos 30 segundos para enjuagar el producto químico. Retirar la bomba. No poner la bomba abajo ya que se podrían contaminar con suciedad, césped cortado, o restos que entrarían más tarde en el depósito. Colgar el depósito invertido para se vacíe el rociador. Una vez seco el rociador, poner vertical el rociador y unir aflojada la bomba al depósito para impedir que entren restos al depósito. Guardar la máquina en un lugar cálido y seco, sin luz solar directa.

Para las herramientas a batería

El rango de temperatura ambiente de funcionamiento y almacenamiento para la herramienta y la batería es de 0°C-45°C.

El rango de temperatura ambiente recomendado para el Sistema de carga durante el proceso de carga es de 0°C-40°C.

PROTECCION AMBIENTAL



Los residuos de equipamientos eléctricos y electrónicos no deben depositarse con las basuras domésticas. Se recogen para reciclarse en centros especializados. Consulte las autoridades locales o su distribuidor para obtener información sobre la organización de la recogida.

SOLUCIÓN DE PROBLEMAS

La siguiente tabla enumera posibles problemas y las acciones que deberá realizar si la máquina no funciona correctamente.

⚠ Advertencia: apague la máquina y extraiga la batería antes de proceder con la solución de problemas.

Problemas	Posibles causas	Acción correctora
El rociador no se enciende al apretar el botón de encendido.	La batería no está cargada. Lo luz led no se enciende.	Cargar la batería.
	La bomba está sobrecalentada, dañada o no funciona.	Dejar que la batería se enfríe. Sustituir la bomba si está dañada o no funciona.
	El depósito ya está presurizado y la bomba se apaga automáticamente.	Oprimir la palanca para ver si el rociador empieza a rociar.

El rociador se enciende pero no rocía.	No hay líquido en el depósito.	Añadir líquido al depósito.
	El cierre está taponado	Limpiar el cierre
	La boquilla está taponada.	Limpiar la boquilla.
	La bomba no está unida apretadamente al depósito	Apretar la bomba al depósito.
El rociador se enciende pero solo rocía a baja presión.	El depósito todavía no se ha presurizado.	Dejar un tiempo para que la bomba presurice el depósito (al menos 20 segundos).
	Fuga aire por la junta de sellado del depósito.	Apretar la bomba al depósito.
	La junta de sellado del depósito está dañada.	Sustituir la junta de sellado del depósito.
	El cierre está taponado	Limpiar el cierre
	La boquilla está taponada.	Limpiar la boquilla.
La manguera fuga en el depósito.	Manguera agrietada, hinchada o defectuosa.	Sustituir el conjunto de cierre.
	Conexión dañada.	Sustituir el conjunto de cierre.
La manguera fuga en el cierre.	Manguera agrietada, hinchada o defectuosa.	Sustituir el conjunto de cierre.
	Conexión dañada.	Sustituir el conjunto de cierre.

Malas prestaciones de rociado	El depósito todavía no se ha presurizado.	Encender la bomba.
	La boquilla está parcialmente taponada.	Limpiar la boquilla.
	La boquilla está dañada.	Sustituir la boquilla.
	El cierre está taponado	Limpiar el cierre

DECLARACIÓN DE CONFORMIDAD

LQS QUE RECIBEN,
Positec Germany GmbH
Grüner Weg 10, 50825 Cologne, Germany

Declaran que el producto,
Descripción **Rociador accionado por batería**
Modelo **WG829E WG829E.9 (82-denominación de la máquina, representa un rociador)**
Función **Rociar líquidos**

Cumple con las siguientes Directivas:
2006/42/EC
2011/65/EU&(EU)2015/863
2014/30/EU

Normativas conformes a
EN 62841-1, EN 50580, EN 55014-1, EN 55014-2

La persona autorizada para componer el archivo técnico
Nombre Marcel Filz
Dirección Positec Germany GmbH
Grüner Weg 10, 50825 Cologne, Germany



2020/10/25
Allen Ding
Ingeniero Jefe Adjunto. Pruebas y Certificación.
Positec Technology (China) Co., Ltd.
18, Dongwang Road, Suzhou Industrial
Park, Jiangsu 215123, P. R. China

SEGURANÇA DO PRODUTO AVISOS GERAIS DE SEGURANÇA DE FERRAMENTAS ELÉCTRICAS



ATENÇÃO! Leia todos os avisos de segurança, instruções, ilustrações e especificações fornecidos com esta ferramenta elétrica. Caso não siga todas as instruções listadas de seguida poderá resultar e choque elétrico, incêndio e/ou lesões graves.

Guarde estas instruções para referência futura.

Os termos "ferramenta eléctrica" utilizados em todos os avisos constantes destas instruções referem-se à sua ferramenta eléctrica accionada por bateria (sem cabo de alimentação).

1. LOCAL DE TRABALHO

- Mantenha o local de trabalho limpo e bem arrumado.** Áreas com pouca iluminação e desordenadas podem provocar acidentes.
- Não utilize o aparelho em locais onde existam líquidos, gases ou poeiras inflamáveis e onde exista o risco de explosão.** As ferramentas eléctricas produzem faíscas que podem inflamar poeiras ou gases.
- Mantenha as pessoas e particularmente as crianças afastadas da ferramenta eléctrica durante o seu funcionamento.** Qualquer distração pode fazê-lo perder o controlo do berbequim.

2. SEGURANÇA ELÉCTRICA

- A ficha do berbequim deve encaixar bem na tomada de alimentação. Nunca modifique fichas, seja de que maneira for. Não utilize nenhuma ficha de adaptação com ferramentas eléctricas que tenham ligação à terra.** Fichas não modificadas e tomadas de corrente adequadas reduzem o risco de choque eléctrico
- Evite o contacto do corpo com superfícies ligadas à terra como tubos, aquecedores, fogões e frigoríficos.** Existe um aumento do risco de choque eléctrico se o seu corpo estiver em contacto com a terra ou a massa.
- Não exponha este equipamento à chuva ou humidade.** A infiltração de água num aparelho eléctrico aumenta o risco de choque eléctrico.
- Não maltrate o cabo de alimentação. Nunca utilize o cabo para transportar, puxar ou desligar o aparelho da tomada de corrente.** Mantenha o cabo afastado de fontes de calor, óleos, arestas afiadas ou peças em movimento. Cabos danificados ou enredados aumentam o risco de choque eléctrico.
- Quando trabalhar com uma ferramenta eléctrica ao ar livre, use um cabo de extensão adequado para utilização no exterior.** A utilização de um cabo adequado para uso exterior reduz o risco de choque eléctrico.
- Se não puder evitar a utilização de uma ferramenta eléctrica num local húmido, utilize uma fonte de alimentação protegida contra corrente residual.** A utilização de um dispositivo com

protecção contra corrente residual reduz o risco de choque eléctrico.

3. SEGURANÇA DE PESSOAS

- a) Esteja atento, observe o que está a fazer e seja prudente sempre que trabalhar com uma ferramenta eléctrica. Não utilize nunca uma ferramenta eléctrica quando estiver cansado ou sob a influência de drogas, álcool ou medicamentos.** Um momento de desatenção quando se utiliza uma ferramenta eléctrica pode causar lesões graves.
- b) Utilize equipamentos de segurança. Use sempre óculos de protecção.** Equipamentos de segurança, tais como máscaras protectoras, sapatos de sola antiderrapante, capacetes ou protecções auriculares devidamente utilizados reduzem o risco de lesões.
- c) Evite o arranque acidental da ferramenta. Certifique-se de que o comutador de alimentação está desligado antes de ligar a ferramenta à fonte de alimentação e/ou à bateria, antes de pegar nela ou antes de a transportar.** Se mantiver o dedo no interruptor ou accionar o aparelho enquanto este estiver ligado podem ocorrer acidentes.
- d) Remova quaisquer chaves de ajuste ou de porcas antes de ligar a ferramenta eléctrica.** Chaves de porcas ou de ajuste fixadas a peças móveis do berbequim podem causar lesões.
- e) Não exceda as suas próprias capacidades.** Mantenha sempre o corpo em posição firme e de equilíbrio, o que lhe permite controlar melhor a ferramenta eléctrica em situações imprevistas.
- f) Use roupa apropriada. Não use vestuário solto ou artigos de joalheria. Mantenha o cabelo, vestuário e luvas afastados de peças em movimento.** Roupas soltas, artigos de joalheria ou cabelos compridos podem ser agarrados por peças em movimento.
- g) Se forem fornecidos dispositivos para a montagem de unidades de extracção ou recolha de resíduos, Assegure-se de que são montados e utilizados adequadamente.** A utilização destes dispositivos pode reduzir os perigos relacionados com a presença de resíduos.
- h) Não permita que a familiaridade obtida do uso frequente de ferramentas o tornem complacente ou o faça ignorar os princípios de segurança da ferramenta. Uma ação descuidada pode causar lesões graves numa fração de segundo.**

4. UTILIZAÇÃO E MANUTENÇÃO DA FERRAMENTA ELÉCTRICA

- a) Não force a ferramenta. Utilize a ferramenta eléctrica apropriada para cada aplicação.** A utilização da ferramenta eléctrica apropriada executa o trabalho de forma melhor e mais segura, à velocidade para a qual foi concebida.
- b) Não utilize esta ferramenta se o interruptor estiver deficiente, não ligando ou desligando.** Qualquer ferramenta eléctrica que não possa ser controlada pelo interruptor é perigosa e deve ser reparada.
- c) Desligue a ficha da fonte de alimentação e/ ou remova a bateria da ferramenta antes de**

proceder a quaisquer ajustes, antes de mudar de acessórios ou antes de guardar a ferramenta.

Estas medidas de segurança preventivas reduzem o risco de activação acidental da ferramenta.

- d) Quando não estiver a usar a ferramenta eléctrica, guarde-a fora do alcance das crianças e não deixe que esta seja utilizada por pessoas que não a conheçam, nem tenham lido as instruções.** As ferramentas eléctricas são perigosas nas mãos de utilizadores inexperientes.
- e) Faça a manutenção de ferramentas eléctricas. Verifique quaisquer desalinhamentos, encaixes de peças móveis, quebras e outras condições que possam afectar o funcionamento. Se esta ferramenta estiver avariada, mande-a reparar antes de utilizar.** Muitos acidentes são causados pela manutenção deficiente de ferramentas eléctricas.
- f) Mantenha as ferramentas de corte limpas e afiadas.** As ferramentas de corte com manutenção adequada e arestas de corte afiadas têm menos probabilidades bloquear e são mais fáceis de controlar.
- g) Utilize a ferramenta eléctrica, acessórios, brocas, etc. em conformidade com estas instruções e da forma prevista para este tipo específico de ferramenta, tendo em conta as condições presentes e o trabalho a executar.** A utilização de ferramentas eléctricas para aplicações diferentes daquelas a que se destinam pode levar a situações de perigo.
- h) Mantenha as pegas e as superfícies de aderência secas, limpas e sem óleo e massa lubrificante. As pegas e superfícies de aderência escorregadias não permitem o manuseamento e controlo seguros da ferramenta em situações inesperadas.**

5. UTILIZAÇÃO E MANUTENÇÃO DE FERRAMENTA ALIMENTADA POR CONJUNTO DE BATERIAS

- a) Efectue o recarregamento do conjunto de baterias apenas com o carregador especificado pelo fabricante.** Um carregador para determinado tipo de conjunto de bateria pode levar ao risco de incêndio se utilizado com outro tipo de conjunto de baterias.
- b) Utilize ferramentas eléctricas apenas com os tipos de conjuntos de baterias especificamente designados.** A utilização de quaisquer outros tipos de conjuntos de baterias pode levar a riscos de lesão ou incêndio.
- c) Quando não estiver a utilizar o conjunto de baterias, mantenha-o afastado de objectos metálicos como cliques, moedas, chaves, pregos, parafusos ou outros objectos metálicos de pequena dimensão, que possam fechar o contacto entre os terminais.** O curto-circuito de terminais de bateria pode provocar incêndios ou queimaduras.
- d) Em condições inadequadas, o electrolito das baterias pode verter. Evite o contacto. Se ocorrer algum contacto accidental, lave com água.** Se o líquido entrar em contacto com os olhos, procure imediatamente aconselhamento médico. O líquido das baterias pode provocar irritações de pele ou queimaduras.

- e) Não utilize um conjunto de baterias ou ferramenta que esteja danificado ou tenha sido modificado. As baterias danificadas ou modificadas podem exibir um comportamento imprevisível, resultando em incêndio, explosão ou risco de lesão.
- f) Não exponha um conjunto de baterias ou ferramenta ao fogo ou temperatura excessiva. A exposição ao fogo ou temperatura superior a 130 °C pode causar explosão.
- g) Siga todas as instruções de carregamento e não carregue o conjunto das baterias ou ferramenta fora do intervalo de temperatura especificado nas instruções. O carregamento indevido ou a temperatura fora do intervalo especificado pode danificar a bateria e aumentar o risco de incêndio.

6. ASSISTÊNCIA TÉCNICA

- a) A sua ferramenta eléctrica só deve ser reparada por um técnico de assistência qualificado e devem ser apenas utilizadas peças de substituição genuínas, mantendo assim a segurança da ferramenta.
- b) Nunca faça a manutenção de conjuntos de baterias danificados. A manutenção de conjuntos de baterias só deve ser efetuado pelo fabricante ou prestadores de serviço autorizados.



PULVERIZADOR PNEUMÁTICO ADVERTÊNCIAS DE SEGURANÇA

1. **Conheça o seu pulverizador.** Leia e compreenda o manual do operador e respeite os avisos e etiquetas de instrução afixados na ferramenta.
2. **Não use produtos químicos de grau comercial ou produtos químicos para fins comerciais ou industriais.** Use apenas produtos químicos para jardim e relvados à base de água de qualidade para o consumidor.
3. **Não coloque líquidos quentes ou a ferver no depósito.** Esses produtos podem enfraquecer ou danificar a mangueira ou o depósito.
4. **Não use líquidos cáusticos (alcalinos) de auto-aquecimento ou corrosivos (ácidos) neste pulverizador.** Esses líquidos podem corroer as peças de metal ou enfraquecer o depósito e a mangueira.
5. **Conheça o conteúdo do produto químico a pulverizar.** Leia todas as Fichas de Dados de Segurança do Material (MSDS) e os rótulos dos recipientes fornecidos com o produto químico. Siga as instruções de segurança do fabricante do produto químico.
6. **Não tente modificar este produto ou criar acessórios não recomendados para utilização com este produto.** Qualquer alteração ou modificação é uma utilização indevida e pode resultar numa situação perigosa, levando a possíveis lesões pessoais graves.
7. **Não pulverize materiais inflamáveis nem qualquer material cuja perigosidade não seja conhecida.**

AVISOS DE SEGURANÇA PARA A BATERIA

- a) Não desmonte, abra ou corte as células da bateria.
- b) Não submeta a bateria a curto-circuitos. Não armazene as baterias ao acaso numa caixa ou gaveta onde possam provocar um curto-circuito ou submetidas a curto-circuitos por materiais condutores. Quando não estiver a utilizar a bateria, mantenha-a afastada de outros objectos metálicos, como cliques, moedas, chaves, pregos, parafusos ou outros pequenos objectos de metal, que possam realizar uma ligação de um terminal a outro. Um curto-circuito dos terminais da bateria pode provocar queimaduras ou um incêndio.
- c) Não exponha a bateria ao calor ou a incêndios. Evite o armazenamento à exposição de luz solar directa.
- d) Não exponha a bateria ao choque eléctrico.
- e) Em casos de fugas na bateria, não permita que o líquido entre em contacto com a pele ou olhos. Caso entre em contacto, lave a área afectada com quantidades abundantes de água e procure aconselhamento médico.
- f) Procure imediatamente aconselhamento médico se ingerir uma célula ou bateria.
- g) Mantenha a bateria limpa e seca.
- h) Limpe os terminais da bateria com um pano limpo e seco em caso de sujidade.
- i) A bateria necessita de ser carregada antes de ser utilizada. Consulte sempre estas instruções e utilize o procedimento de carga correcto.
- j) Não mantenha a bateria a carregar quando não for utilizada.
- k) Após longos períodos de tempos de armazenamento, pode ser necessário carregar e descarregar a bateria diversas vezes para obter o desempenho máximo.
- l) Recarregue apenas com o carregador especificado pela Worx. Não utilize um carregador que não se encontra especificado para a utilização com o equipamento.
- m) Não utilize uma bateria que não se encontra concebida para a utilização com o equipamento.
- n) Mantenha a bateria fora do alcance das crianças.
- o) Preserve as informações originais do produto para futura referência.
- p) Retire a bateria do equipamento quando não estiver em utilização.
- q) Elimine-a de forma adequada.
- r) Não misture pilhas de diferente fabrico, capacidade, tamanho ou tipo num dispositivo.
- s) Não remova a bateria da respetiva embalagem original até ser necessário para utilização.
- t) Observe as marcas de sinal positivo (+) e sinal negativo (-) na bateria e assegure a utilização correta.

SÍMBOLOS

	Para reduzir o risco de ferimentos o utilizador deve ler o manual de instruções
	Usar protecção para os ouvidos
	Usar protecção ocular
	Usar máscara contra o pó
	AVISO
 Li-Ion	Bateria de iões de lítio Este produto foi marcado com um símbolo relativo à "recolha separada" para todas as baterias e conjuntos de baterias. Será então reciclada ou desmontada para reduzir o impacto no meio ambiente. As baterias podem ser perigosas para o meio ambiente e para a saúde humana, pois contém substâncias perigosas.
	Não queimar
	As baterias podem entrar no ciclo da água se descartadas incorretamente, o que pode ser perigoso para o ecossistema. Não descarte baterias usadas como lixo municipal não selecionado.
	Os equipamentos eléctricos não devem ser depositados com o lixo doméstico. Se existirem instalações adequadas deve reciclá-los. Consulte a sua autoridade local para tratamento de lixos ou fornecedor para obter aconselhamento sobre reciclagem.

LISTA DE COMPONENTES

1. VÁLVULA DE LIBERTAÇÃO DA PRESSÃO
2. BOMBA DO COMPRESSOR DE AR
3. BATERIAS *
4. PEGA
5. BOTÃO PARA LIGAR/DESLIGAR
6. LUZ LED
7. TANQUE
8. MANGUEIRA
9. ALAVANCA PARA DESLIGAR
10. BASTÃO
11. BICO DE PULVERIZAÇÃO AJUSTÁVEL
12. ALÇA

* Acessórios ilustrados ou descritos não estão totalmente abrangidos no fornecimento.

DADOS TÉCNICOS

	WG829E	WG829E.9
Tensão nominal	20V  Max**	
Tipo de bomba	Bomba do compressor de ar	
Velocidade sem carga	6600 /min	
Capacidade nominal do tanque de produto	5L	
Pressão de trabalho máxima.	0,18MPa	
Caudal nominal	27 L/h	
Peso da unidade	2,21kg	1,85kg

** Tensão medida sem carga. A tensão inicial da bateria atinge o máximo de 20 volts. A tensão nominal é de 18 volts.

ACESSÓRIOS

	WG829E	WG829E.9
Baterias (WA3551)	1	/

Carregador (WA3880)	1	/
Alça	1	1
Bastão	1	1
Bico de pulverização ajustável	1	1

Recomendamos-lhe que compre todos os acessórios no fornecedor onde tenha adquirido a ferramenta. Para mais pormenores, consulte a embalagem destes. Os comerciais também pode ajudar e aconselhar.

INFORMAÇÃO DE RUÍDO

Pressão de som avaliada $L_{pA} = 63.46$ dB(A)

$K_{pA} = 3$ dB(A)

Potência de som avaliada $L_{WA} = 74.46$ dB(A)

$K_{WA} = 3$ dB(A)

Usar protecção para os ouvidos

INFORMAÇÃO DE VIBRAÇÃO

Os valores totais de vibração são determinados de acordo com a normativa EN 62841:

Valor da emissão da vibração	$a_h < 2.5$ m/s ²
	Instabilidade K = 1.5m/s ²

O valor total de vibração declarado e o valor de emissão de ruído declarado foram medidos de acordo com um método de teste normalizado e poderão ser utilizados para comparar ferramentas entre si.

O valor total de vibração declarado e o valor de emissão de ruído declarado também poderão ser utilizados numa avaliação preliminar da exposição.

AVISO: a vibração e as emissões de ruído durante o uso efetivo da ferramenta elétrica podem diferir do valor declarado, em função das formas como a ferramenta é utilizada, especialmente no que se refere ao tipo de peça de trabalho que é processada em função dos seguintes exemplos e de outras variações sobre como a ferramenta é utilizada:

O modo como a ferramenta é utilizada, os materiais a cortar ou perfurar.

A ferramenta estar em boas condições e bem conservada.

A utilização do acessório correcto para a ferramenta e a garantia de que está afiado e em boas condições.

A tensão de aderência nas pegas e se são utilizados acessórios anti-vibração e ruído.

Se a ferramenta é utilizada para o objectivo para a qual foi concebida e segundo as instruções.

Esta ferramenta pode causar síndrome de vibração mão-braço, se não for adequadamente utilizada.

AVISO: Para ser preciso, uma estimativa do nível de exposição nas condições actuais de utilização deve ter em conta todas as partes do ciclo de operação, como os tempos em que a ferramenta está desligada e quando está em funcionamento, mas inactiva, ou seja, não realizando o seu trabalho. Isto poderá reduzir significativamente o nível de exposição durante o período total de trabalho.

Ajudar a minimizar a sua vibração e risco de exposição ao ruído.

Utilize SEMPRE formões, brocas e lâminas afiadas. Mantenha esta ferramenta de acordo com as instruções e bem lubrificada (quando aplicável).

Se a ferramenta tiver de ser utilizada regularmente, invista em acessórios anti-vibração e anti-ruído.

Planeie o seu horário de trabalho de forma a distribuir a utilização de ferramentas de alta vibração ao longo de vários dias.

FUNCIONAMENTO

NOTA: Antes de utilizar a ferramenta, leia atentamente o livro de instruções.

Utilização conforme as disposições

Este aparelho foi concebido pararegar, borrifar produtos de limpeza domésticos e outros produtos de utilização doméstica. Não pode ser utilizado para outras finalidades.

MONTAGEM E FUNCIONAMENTO

AÇÃO	Figura
MONTAGEM	
Montagem da válvula de corte, bastão e bico Ligue a válvula de corte ao bastão, e aperte bem a porca. Em seguida, fixe o bico de pulverização na extremidade do bastão e aperte bem. NOTA: As duas extremidades do bastão são idênticas e o bastão pode ser instalado em qualquer sentido. A posição dos O-ring (juntas toroidais) também pode ser ajustada conforme necessário. NOTA: Substitua o O-ring se necessário	Ver A
Como Retirar Ou Instalar O Conjunto De Baterias	Ver B1, B2
Verificar o estado de carga da bateria NOTA: A Figura B3 apenas se aplica ao conjunto de bateria com luz indicadora da bateria.	Ver B3

<p>Carregamento da bactéria</p> <p>NOTA:</p> <ul style="list-style-type: none"> • A embalagem da bateria é expedida sem carga. A bateria tem de ser totalmente carregada antes de cortar a relva pela primeira vez • Pode encontrar mais detalhes no manual do carregador. 	Ver B4	<p>Bico do pulverizador ajustável</p> <p>O bico de pulverização ajustável permite utilizar padrões de pulverização variáveis: Desaperte o bico para um fluxo longo e fino, aperte-o para uma névoa mais larga.</p> <p>NOTA: Não desaperte demasiado a porca do bico, o que pode resultar numa fuga de líquido.</p>	Ver G1, G2
<p>FUNCIONAMENTO</p>		<p>APÓS OPERAÇÃO</p>	
<p>Encher o tanque</p> <p>Encha o tanque até ao nível desejado, podendo verificar as marcas de enchimento no tanque para referência.</p> <p>NOTA: Ao utilizar, preparar, manusear, pulverizar ou eliminar produtos químicos, use sempre o equipamento de proteção individual apropriado, de acordo com as instruções do fabricante do produto químico.</p> <p> AVISO: Nunca utilize líquidos inflamáveis ou combustíveis, produtos cáusticos, ácidos ou água quente nesta máquina.</p>	Ver C	<p>Após cada utilização, prima o botão para ligar/desligar para desligar a máquina. É necessário puxar primeiro a válvula de liberação da pressão para liberar a pressão dentro do tanque. Em seguida, rode o manípulo da bomba no sentido anti-horário para remover a bomba.</p>	Ver H1, H2
<p>Montagem da bomba</p> <p>Instale a bomba no tanque e rode no sentido horário para a apertar.</p>	Ver D	<p>Armazenamento</p> <p>Quando não estiver a ser utilizado, guarde o bastão como mostrado na Fig. I.</p>	Ver I
<p>Montagem da alça de ombro</p>	Ver E	<p>MANUTENÇÃO</p> <p>Antes de qualquer manutenção, despressurize o pulverizador, desligando a máquina e puxando a válvula de liberação de pressão até que toda a pressão de ar seja liberada.</p>	
<p>Começar o trabalho</p> <p>Prima o botão para ligar/desligar para ligar o pulverizador, a luz LED acende-se com verde e será ouvido um zumbido, o que significa que a máquina está a funcionar. E para assim que o tanque estiver pressurizado, o que pode levar de 30 segundos a vários minutos, dependendo do tamanho do tanque e da quantidade de líquido que contém</p> <p>NOTA: Quanto maior for a quantidade de líquido no tanque, menor será o tempo necessário para pressurizar.</p> <p>NOTA: Quando o pulverizador é utilizado e liberta uma certa quantidade de líquido, a bomba volta a funcionar para manter um caudal constante.</p>	Ver F1	<p>Manutenção da bomba</p> <p>Inspeccione a bomba frequentemente para ver se existe alguma fuga em redor da vedação da bomba. Se detetar uma fuga, entre em contacto com o centro de serviço.</p>	
<p>Pulverização</p> <p>Aponte o bastão na direção desejada e pressione a alavanca para pulverizar. Liberte a alavanca para parar a pulverização.</p> <p>Para uma pulverização contínua, pressione a alavanca e trave-a na posição pressionada.</p> <p>NOTA: Quando a carga da bateria estiver baixa, a luz LED piscará a verde. Após a utilização, desligue o pulverizador, em seguida remova qualquer produto químico restante e limpe a máquina.</p>	Ver F2, F3	<p>Manutenção do bico</p> <p>Limpe as obstruções ou resíduos que se possam ter acumulado na abertura do bico. Não utilize ferramentas afiadas que possam arranhar ou danificar o bico.</p>	
		<p>Manutenção da mangueira</p> <p>Limpe regularmente o filtro na extremidade da mangueira para obter um melhor desempenho. (Ver Fig. J)</p>	
		<p>Manutenção da válvula de corte</p> <p>Remova o filtro do conjunto da válvula de corte. Limpe os detritos no interior e limpe o filtro lavando com água fresca e limpa. Volte a montar os componentes conforme mostrado e aperte bem todas as ligações. (Ver Fig. K)</p>	
		<p>Substitua o O-ring e o bujão de borracha. (Ver Fig. L1, L2)</p> <p> WAARSCHUWING: Alle andere services moeten worden uitgevoerd door een geautoriseerde servicevertegenwoordiger.</p>	

REINIGEN/OPSLAG

Esvazie qualquer produto químico restante do tanque. Utilize água limpa para enxaguar completamente o tanque até que todos os produtos químicos e resíduos sejam removidos. Utilize um pano húmido para limpar o fundo da bomba até que todos os produtos químicos e resíduos sejam removidos. Não lave a bomba com uma mangueira ou submerja em água, pois a água entrará na caixa provocando a avaria da bomba. Com água limpa no tanque limpo, pulverize água através da mangueira, alavanca da válvula de corte, bastão e bico de pulverização durante pelo menos 30 segundos para enxaguar e remover o produto químico. Remova a bomba Não coloque a bomba no chão, pois pode causar a contaminação da bomba com lixo, aparas de relva ou detritos que entrarão no tanque mais tarde. Voltando o tanque de cabeça para baixo para deixar o pulverizador escorrer. Depois do pulverizador ter secado, volte e o pulverizador na vertical e fixe a bomba de forma solta ao tanque para evitar a entrada de detritos no tanque. Guarde a máquina num local quente e seco, fora da luz direta do sol.

Para ferramentas eléctricas

A amplitude térmica ambiente para utilização e armazenamento da ferramenta e da bateria é 0°C-45°C. A amplitude térmica ambiente recomendada para o Sistema de carregamento durante o carregamento é 0°C-40°C.

PROTECÇÃO AMBIENTAL

 Os equipamentos eléctricos não devem ser depositados com o lixo doméstico. Se existirem instalações adequadas deve reciclá-los. Consulte a sua autoridade local para tratamento de lixos ou fornecedor para obter aconselhamento sobre reciclagem.

RESOLUÇÃO DE PROBLEMAS

A tabela seguinte lista problemas e acções que pode executar caso o seu equipamento não esteja a funcionar correctamente.

 **Aviso:** Desligue o equipamento e remova a bateria antes de tentar resolver qualquer problema.

Problemas	Causas possíveis	Acção de correção
-----------	------------------	-------------------

O pulverizador não se liga quando o botão para ligar/desligar é premido.	A bateria não está carregada. A luz LED não está acesa.	Carregue a bateria
	A bomba está sobreaquecida, danificada, ou não funcional.	Deixe que a bateria arrefeça. Substitua a bomba se estiver danificado ou não funcionar.
	O tanque já está pressurizado e a bomba desligou-se automaticamente.	Pressione a alavanca para ver se o pulverizador começa a pulverizar.
O pulverizador liga-se mas não pulveriza.	Não há líquido no tanque.	Adicione líquido ao tanque.
	Válvula de corte entupida	Limpe a válvula de corte
	O bico está entupido.	Limpe o bico.
	A bomba não está firmemente ligada ao tanque	Aperte a bomba no tanque.
O pulverizador liga-se, mas só pulveriza a baixa pressão.	O tanque ainda não foi pressurizado.	Aguarde que a bomba pressurize o tanque (pelo menos 20 segundos).
	Fuga de ar na vedação do tanque.	Aperte a bomba no tanque.
	O vedante do tanque está danificado.	Substitua o vedante do tanque.
	Válvula de corte entupida	Limpe a válvula de corte
	O bico está entupido.	Limpe o bico.
	A mangueira tem fugas junto a tanque.	Mangueira rachada, inchada ou defeituosa.
Ligação defeituosa		Substitua o conjunto da válvula de corte.

Fugas na mangueira junto à válvula de corte.	Mangueira rachada, inchada ou defeituosa.	Substitua o conjunto da válvula de corte.
	Ligação defeituosa	Substitua o conjunto da válvula de corte.
Fraco desempenho de pulverização	O tanque ainda não foi pressurizado.	Ligue a bomba.
	O bico está parcialmente entupido.	Limpe o bico.
	O bico está danificado.	Substitua o O bico.
	Válvula de corte entupida	Limpe a válvula de corte

DECLARAÇÃO DE CONFORMIDADE

NÓS,
Positec Germany GmbH
Grüner Weg 10, 50825 Cologne, Germany

Declaramos que o produto,
Descrição **Pulverizador operado por bateria**
Tipo **WG829E WG829E.9 (82-designação de aparelho mecânico, representante do pulverizador)**
Função **Pulverização de líquidos**

cumpre as seguintes Directivas:
2006/42/EC
2011/65/EU&(EU)2015/863
2014/30/EU

Em conformidade com as seguintes Normas
EN 62841-1, EN 50580, EN 55014-1, EN 55014-2

Pessoa autorizada a compilar o ficheiro técnico,
Nome Marcel Filz
Endereço Positec Germany GmbH
Grüner Weg 10, 50825 Cologne, Germany



2020/10/25
Allen Ding
Engenheiro-chefe adjunto,
Teste e Certificação
Positec Technology (China) Co., Ltd.
18, Dongwang Road, Suzhou Industrial
Park, Jiangsu 215123, P. R. China

PRODUCTVEILIGHEID ALGEMENE VEILIGHEIDSWAARSCHUWINGEN VOOR VERMOGENSMACHINE

! **WAARSCHUWING! Lees alle veiligheidswaarschuwingen, instructies, illustraties en specificaties die bij dit elektrisch gereedschap werden meegeleverd. Het niet opvolgen van alle onderstaande voorschriften kan tot een elektrische schok, brand en/of ernstig persoonlijk letsel leiden.**

Bewaar alle waarschuwingen en instructies voor latere naslag.

De term "(elektrisch) gereedschap" in de waarschuwingen hieronder, verwijst naar uw op netspanning werkende gereedschap (met stroomdraad) of uw accugereedschap (draadloos).

1. WERKGEBIED

- Houd uw werkgebied schoon en zorg ervoor dat deze goed verlicht is.** In rommelige en slecht verlichte werkgebieden gebeuren sneller ongelukken.
- Gebruik elektrisch gereedschap niet in explosieve atmosferen, zoals in de nabijheid van ontvlambare vloeistoffen, gasen of stof.** Elektrisch gereedschap veroorzaakt vonken die de stof of de gasen kunnen doen ontvlammen.
- Houd kinderen en omstanders uit de buurt terwijl u met elektrisch gereedschap werkt.** Afleidingen kunnen ervoor zorgen dat u de controle over het gereedschap verliest.

2. ELEKTRISCHE VEILIGHEID

- De stekker van het elektrisch gereedschap moet passen in het stopcontact. Pas de stekker op geen enkele manier aan om te zorgen dat hij wel past. Gebruik geen adapterstekkers terwijl u geaard elektrisch gereedschap gebruikt.** Onaangepaste stekkers die in het stopcontact passen, verminderen de kans op een elektrische schok.
- Vermijd lichamelijk contact met geaarde of gegronde oppervlakken, zoals buizen, radiatoren, fornuizen en koelkasten.** Als uw lichaam geaard of gegronid is, is er een grotere kans op een elektrische schok.
- Stel uw elektrische gereedschap niet bloot aan regen of natte omstandigheden.** Water dat elektrisch gereedschap kan binnendringen, vergroot de kans op een elektrische schok.
- Gebruik de stroomdraad niet op een andere manier dan waarvoor deze gemaakt is. Trek niet aan de stroomdraad, ook niet om de stekker uit het stopcontact te krijgen en draag het gereedschap niet door het aan de stroomdraad vast te houden. Houd de stroomdraad uit de buurt van hitte, olie, scherpe hoeken en bewegende onderdelen.** Beschadigde of verwarde stroomdraden

vergroten de kans op een elektrische schok.

- e) Wanneer u het elektrische gereedschap buitenshuis gebruikt, dient u te zorgen voor een verlengsnoer dat geschikt is voor gebruik buitenshuis.** Het gebruik van een verlengsnoer dat geschikt is voor gebruik buitenshuis, vermindert de kans op een elektrische schok.
- f) Moet een krachtmachine in een vochtige locatie worden gebruikt, gebruik dan een aardlekschakelaar (ALS).** Een ALS vermindert het gevaar op elektrische schokken.

3. PERSOONLIJKE VEILIGHEID

- a) Blijf alert, kijk waar u mee bezig bent en gebruik uw gezonde verstand wanneer u met elektrisch gereedschap werkt. Gebruik geen elektrisch gereedschap wanneer u moe bent of onder de invloed van drugs, alcohol of medicijnen.** Een moment van onoplettendheid bij het gebruik van elektrisch gereedschap kan leiden tot ernstig persoonlijk letsel.
- b) Gebruik een veiligheidsuitrusting. Draag altijd oogbescherming.** Een veiligheidsuitrusting, zoals een stofmasker, schoenen met antislipzolen, een veiligheidshelm, of oorbescherming die onder de juiste omstandigheden gebruikt wordt, vermindert de kans op persoonlijk letsel.
- c) Pas op dat het apparaat niet onbedoeld wordt gestart. Zorg ervoor dat de schakelaar uit staat voordat u de voeding en/of batterij aansluit, en als u de machine oppakt en draagt.** Gereedschap dragen terwijl u uw vinger op de schakelaar houdt, of de stekker in het stopcontact steken terwijl het gereedschap ingeschakeld staat, is vragen om ongelukken.
- d) Verwijder inbussleutels of moersleutels voordat u het gereedschap inschakelt.** Een sleutel die nog in of op een draaiend onderdeel van het elektrische gereedschap zit, kan leiden tot ernstig persoonlijk letsel.
- e) Werk niet boven uw macht. Zorg er altijd voor dat u stevig staat en goed in balans bent.** Hierdoor heft u betere controle over het gereedschap in onverwachte situaties.
- f) Draag geschikte kleding. Draag geen loszittende kleding of sieraden. Houd uw haar, kleding en handschoenen uit de buurt van bewegende onderdelen.** Loszittende kleding, sieraden of lang haar kan vast komen te zitten in bewegende onderdelen.
- g) Wanneer er apparaten worden bijgeleverd voor stofafzuiging en –opvang, zorg er dan voor dat deze aangesloten zijn en op de juiste manier gebruikt worden.** Het gebruik van deze apparaten vermindert de gevaren die door stof kunnen ontstaan.
- h) Als u gereedschap veelvuldig gebruikt, kan dan dit leiden tot het negeren van de veiligheidsprincipes, probeer dit te vermijden.** Een achteloze actie kan binnen een fractie van een seconde leiden tot ernstig letsel.

4. GEBRUIK EN ONDERHOUD VAN ELEKTRISCH GEREEDSCHAP

- a) Forceer het gereedschap niet. Gebruik**

gereedschap dat voor de toepassing geschikt is.

- Het gebruik van geschikt gereedschap levert beter werk af en werkt veiliger als het gebruikt wordt op de snelheid waar het voor ontworpen is.
- b) Gebruik het gereedschap niet wanneer de aan/uitschakelaar niet functioneert.** Gereedschap dat niet kan worden bediend met behulp van de schakelaar is gevaarlijk en dient te worden gerepareerd.
- c) Neem de stekker uit het stopcontact en/of verwijder de batterij voordat u instellingen veranderd, toebehoren vervangt of de machine opbergt.** Deze preventieve veiligheidsmaatregelen verminderen de kans op het ongewild inschakelen van het gereedschap.
- d) Berg gereedschap dat niet gebruikt wordt buiten het bereik van kinderen op en laat personen die niet bekend zijn met het gereedschap of met deze veiligheidsinstructies het gereedschap niet bedienen.** Elektrisch gereedschap kan in de handen van ongetrainde gebruikers gevaarlijk zijn.
- e) Onderhoud elektrisch gereedschap op de juiste wijze. Controleer of bewegende onderdelen nog goed uitgelijnd staan, of ze niet ergens vastzitten en controleer op elke andere omstandigheid die ervoor kan zorgen dat het gereedschap niet goed functioneert. Wanneer het gereedschap beschadigd is, dient u het te repareren voordat u het in gebruik neemt.** Veel ongelukken worden veroorzaakt door slecht onderhouden elektrisch gereedschap.
- f) Houd snijdend gereedschap schoon en scherp.** Goed onderhouden snijdend gereedschap met scherpe zaagbladen/messen zal minder snel vastlopen en is makkelijker te bedienen.
- g) Gebruik het gereedschap, de accessoires, de bitjes, enz. in overeenstemming met deze instructies en op de manier zoals bedoeld voor het specifieke type elektrisch gereedschap, rekening houdend met de werkomstandigheden en het uit te voeren werk.** Het gereedschap gebruiken voor andere doeleinden dan waar deze voor ontworpen is, kan gevaarlijke situaties opleveren.
- h) Houd de handgrepen en grijppoppervlakken droog, schoon en vrij van olie en smeermiddel.** Glibberige handgrepen en grijppoppervlakken laten geen veilige hantering toe, en zorgen ervoor dat u geen controle hebt over het gereedschap in onverwachte omstandigheden.

5. GEBRUIK EN ONDERHOUD VAN ACCUGEREEDSCHAP

- a) Laad het accupack alleen op met de door de fabrikant aangegeven oplader.** Een oplader die geschikt is voor het ene type accupack, kan brand veroorzaken wanneer die gebruikt wordt voor een ander type accupack.
- b) Gebruik het gereedschap uitsluitend met het aangegeven accupack.** Door het gebruik van andere accupacks ontstaat de kans op letsel of brand.
- c) Wanneer het accupack niet gebruikt wordt, dient u het uit de buurt te houden van metalen voorwerpen, zoals paperclips, munten, sleutels, spijkers, schroeven of andere kleine metalen voorwerpen die een verbinding kunnen maken**

tussen de contactpunten van de terminal. Het kortsluiten van de accuterminals kan zorgen voor brandwonden of brand.

- d) Onder extreme omstandigheden kan er vloeistof uit de accu lopen; raak deze vloeistof niet aan. Wanneer u toch onverhoopt met de vloeistof in aanraking komt, dient u dit onmiddellijk af te spoelen met water.** Wanneer de vloeistof in de ogen komt, dient u zo snel mogelijk een arts te raadplegen. Vloeistof die afkomstig is uit de accu kan irritatie of brandwonden veroorzaken.
- e) Gebruik geen accu of gereedschap dat beschadigd of aangepast is.** Beschadigde of aangepaste accu's kunnen onvoorspelbaar reageren, wat kan leiden tot brand, explosie of het veroorzaken van letsel.
- f) Stel een accu of gereedschap niet bloot aan vuur of extreme temperatuur.** Blootstelling aan brand of een temperatuur boven 130°C kan explosie veroorzaken.
- g) Volg alle instructies en laad de accu of het gereedschap niet op buiten het temperatuurbereik dat vermeld is in de handleiding.** Onjuist opladen of opladen bij temperaturen buiten het aangegeven bereik kan de accu beschadigen en het risico op brand vergroten.

6. SERVICE

- a) Laat uw elektrisch gereedschap repareren door een bevoegde reparateur die alleen originele reserveonderdelen gebruikt.** Zo bent u er zeker van dat uw gereedschap veilig blijft.
- b) Repareer nooit beschadigde accu's.** Reparatie van accu's mag alleen worden uitgevoerd door de fabrikant of geautoriseerde onderhoudstechnici.

VEILIGHEIDSWAARSCHUWINGEN VOOR DE AIRBRUSH

- 1. Leer uw sproeier kennen.** Lees en begrijp de gebruikershandleiding en neem de waarschuwingen en instructielabels in acht die op het apparaat zijn aangebracht.
- 2. Gebruik geen chemicaliën van commerciële kwaliteit of chemicaliën voor commerciële of industriële doeleinden.** Gebruik alleen chemicaliën voor gazon en tuin van consumentenkwaliteit.
- 3. Giet geen hete of kokende vloeistoffen in de tank.** Deze kunnen de slang of de tank verzwakken of beschadigen.
- 4. Gebruik geen bijtende (alkalische) zelfverwarmende of bijtende (zure) vloeistoffen in deze sproeier.** Deze kunnen metalen onderdelen aantasten of de tank en slang verzwakken.
- 5. Ken de inhoud van de chemische stof die wordt gespoten.** Lees alle materiaalveiligheidsinformatiebladen en containeretiketten die bij de chemische stof zijn geleverd. Volg de veiligheidsinstructies op van de fabrikant van de chemische stoffen.
- 6. Probeer niet om dit product te wijzigen of om accessoires te maken die niet worden aanbevolen voor gebruik met dit product.** Een dergelijke wijziging of aanpassing is oneigenlijk gebruik en kan leiden tot een gevaarlijke toestand die mogelijk ernstig persoonlijk

letsel tot gevolg heeft.

- 7. Spuit geen brandbaar materiaal en geen materiaal waarvan het gevaar niet bekend is.**

VEILIGHEIDSINSTRUCTIES VOOR HET ACCUPACK

- a) Batterijcellen en accupacks mogen niet gedemonteerd, geopend of vernietigd worden.**
- b) Sluit accupacks niet kort.** Bewaar accupacks niet willekeurig in een doos of lade waar ze elkaar kunnen kortsluiten of door geleidende voorwerpen kortgesloten kunnen worden. Houd het accupack op een afstand van andere metalen voorwerpen als paperclips, muntstukken, sleutels, nagels, schroeven en andere kleine metalen voorwerpen die de contacten van de accupack kunnen verbinden. Kortgesloten contacten van accupacks kunnen brandwonden of brand veroorzaken.
- c) Stel accupacks niet bloot aan warmte of vuur.** Vermijd opslag in direct zonlicht.
- d) Stel accupacks niet bloot aan mechanische schokken.**
- e) Als een accu lekt dient men voorzichtig te zijn dat de vloeistof niet in contact komt met de huid of de ogen. Als dat toch gebeurt spoelt men de huid onder stromend water en raadpleegt men een arts.**
- f) Raadpleeg meteen een arts wanneer een batterij of accupack is ingeslikt.**
- g) Houd batterijcellen en accupacks schoon en droog.**
- h) Veeg de aansluitingen van het accupack schoon met een droge doek als ze vuil zijn geworden.**
- i) Accupacks moeten voor gebruik worden opgeladen.** Lees de gebruiksaanwijzing voor de juiste laadinstructies.
- j) Laat accupacks niet langdurig opladen als ze niet worden gebruikt.**
- k) Na een lange opslagperiode kan het nodig zijn het accupack enkele keren op te laden en te ontladen voor een optimale prestatie.**
- l) Laad alleen op met een lader met de technische gegevens van Worx.** Gebruik geen andere lader dan de lader die specifiek voor dat doel met de apparatuur is meegeleverd.
- m) Gebruikt geen accupack dat niet bedoeld is voor gebruik met deze apparatuur.**
- n) Houd accupacks buiten het bereik van kinderen.**
- o) Bewaar de oorspronkelijke instructies van het product voor latere gebruik.**
- p) Verwijder het batterijpakket uit de apparatuur als het niet in gebruik is.**
- q) Volg de juiste procedure voor afvalverwijdering na afdanken van dit apparaat.**
- r) Gebruik geen cellen van verschillende fabrikanten, capaciteit, afmetingen of typen binnen een apparaat.**
- s) Verwijder het accupack niet uit de originele verpakking, tot dit nodig is voor gebruik.**
- t) Let op de plus (+) en min (-) markeringen op de accu en zorg voor correct gebruik.**

SYMBOLLEN

	Om het risico op letsels te beperken, moet u de gebruikershandleiding lezen
	Draag oorbescherming
	Draag oogbescherming
	Draag een stofmasker
	WAARSCHUWING
 Li-Ion 	Lithium-ionbatterij, die is gelabeld met de symbolen die horen bij "gescheiden inzameling" van alle batterijpakketten en batterijpakketten. Het wordt vervolgens gerecycled of verwijderd om de milieupact te verminderen. Batterijpakketten kunnen schadelijk zijn voor het milieu en de volksgezondheid omdat ze schadelijke stoffen bevatten.
	Steek niet brand
	Als de batterij niet correct wordt gebruikt, kan deze de waterkringloop binnendringen en schade aan het ecosysteem veroorzaken. Gooi gebruikte batterijen niet weg als ongesorteerd gemeentelijk afval.
 	Afgedankte elektrische producten kunt u niet met het normale huisafval weggooiden. Breng deze producten, indien mogelijk, naar een recyclecentrum bij u in de buurt. Vraag de verkoper of de gemeente naar informatie en advies over het recyclen van elektrische producten.

ONDERDELENLIJST

1.	OVERDRUKKLEP
2.	LUCHTCOMPRESSORPOMP
3.	ACCUPACK *
4.	HANDGREEP
5.	AAN/UIT-KNOP
6.	LED-LICHT
7.	TANK
8.	SLANG
9.	AFSLUITHENDEL
10.	SPIJTSOK
11.	VERSTELBARE SPROEIKOP
12.	SCHOUDE RIEM

* Sommige afgebeelde of beschreven toebehoren worden niet meegeleverd.

TECHNISCHE GEGEVENS

	WG829E	WG829E.9
Nominale spanning	20V  Max**	
Pomptype	Luchtcompressorpomp	
Nominale snelheid onbelast	6600 /min	
Nominale sproeitankinhoud	5L	
Max. werkdruk	0.18MPa	
Nominaal debiet	27 L/h	
Gewicht van eenheid	2.21kg	1.85kg

**Spanning gemeten zonder belasting. Beginspanning batterij bereikt maximum 20 volt. Nominale spanning is 18 volt.

ACCESSORIES

	WG829E	WG829E.9
Accupack (WA3551)	1	/

Acculader (WA3880)	1	/
Schouder riem	1	1
Spuitstok	1	1
Verstelbare sproeikop	1	1

Wij adviseren u alle accessoires te kopen in de winkel waar u het gereedschap heeft gekocht. Kijk op de verpakking van het accessoire voor meer informatie. Ook het winkelpersoneel kan u helpen en adviseren.

GELUIDSPRODUCTIE

A-gewogen geluidsdruk $L_{pA} = 63.46 \text{ dB(A)}$

$K_{pA} = 3 \text{ dB(A)}$

A-gewogen geluidsvermogen $L_{WA} = 74.46 \text{ dB(A)}$

$K_{WA} = 3 \text{ dB(A)}$

Draag oorbescherming.

TRILLINGSGEGEVENS

Totale trillingswaarden (som triax vector) bepaald volgens EN 62841:

Trillingswaarde	$a_h < 2.5 \text{ m/s}^2$
	Onzekerheid $K = 1.5 \text{ m/s}^2$

De totale waarde van trillingen en geluidsemisatie werden gemeten volgens een standaard testmethode en kunnen worden gebruikt om gereedschappen te vergelijken. De totale waarde van trillingen en geluidsemisatie kunnen ook voor een voorlopige beoordeling van de blootstelling worden gebruikt.

WAARSCHUWING: Trillingen en geluidsemisatie die tijdens het gebruik van het gereedschap optreden, kunnen verschillen van de opgegeven waarde, dit is afhankelijk van de manier waarop het gereedschap wordt gebruikt, met name van het werkstuk dat wordt bewerkt, afhankelijk van de volgende voorbeelden en andere variaties in de manier waarop het gereedschap wordt gebruikt:

Hoe de machine gebruikt wordt en hoe het materiaal gesneden of geboord wordt.

De conditie en de onderhoudstoestand van de machine. Gebruik van de juiste toebehoren. Zorg ervoor dat ze scherp zijn en in goede conditie.

Hoe stevig de handgreep wordt vastgehouden en of er anti-trilling en -geluidsaccessoires worden gebruikt. De machine moet gebruik worden zoals door de ontwerper bedoeld is en in overeenstemming met deze instructies.

Deze machine kan een trillingsyndroom in hand en arm veroorzaken als hij niet op de juiste wijze gehanteerd wordt.



WAARSCHUWING: Voor de nauwkeurigheid moet bij een schatting van het blootstellingsniveau in de feitelijke gebruiksomstandigheden rekening worden gehouden met alle delen van de bewerking, zoals het moment dat de machine wordt uitgeschakeld en de tijden waarop de machine loopt zonder daadwerkelijk gebruikt te worden. Dit kan het blootstellingsniveau over de totale werkperiode aanzienlijk verminderen.

Het risico op blootstelling aan trillingen en geluid verminderen.

Gebruik ALTIJD scherpe beitels, boren en zaagbladen. Onderhoud de machine volgens deze instructies en houd hem goed gesmeerd (voor zover van toepassing). Als het gereedschap regelmatig wordt gebruikt, investeer dan in anti-trilling en -geluidsaccessoires. Plan de werkzaamheden zodat de taken met veel trillingen over een aantal dagen verspreid worden.

BEDIENINGSINSTRUCTIES



OPMERKING: Lees voor het gebruik van het gereedschap aandachtig het instructieboekje.

Beoogd gebruik

Deze machine is bedoeld voor het besproeien, spuiten van huishoudelijke schoonmaakmiddelen en andere huis-houdelijke artikelen. Het kan niet voor andere doeleinden worden gebruikt.

ASSEMBLAGE EN BEDIENING

Actie	Afbeelding
MONTAGE	
De afsluiter, spuitstok en sproeikop monteren Bevestig de afsluiter aan de spuitstok en draai de moer goed vast. Bevestig vervolgens de sproeikop aan het uiteinde van de spuitstok en zet deze stevig vast. OPMERKING: Beide uiteinden van de spuitstok zijn onderling verwisselbaar. De locatie van de O-ring kan indien nodig ook worden aangepast. OPMERKING: Vervang indien nodig de O-ring.	Zie A
Het accupack verwijderen of plaatsen	Zie B1, B2
Controleren van de laadtoestand van het accupack OPMERKING: Fig. B3 is alleen geschikt voor het accupack met indicatielampje voor de accu.	Zie B3

Laden van het accupack OPMERKING: • het accupack wordt onopgeladen geleverd. Voor de eerste keer maaien moet het accupack volledig worden opgeladen. • U vindt meer gedetailleerde informatie in de handleiding voor het laadapparaat.	Zie B4
BEDIENING	
Vullen van de tank Vul de tank tot het gewenste niveau en u kunt ter referentie de vultekens op de tank controleren. OPMERKING: Draag bij het gebruik, de bereiding, de behandeling, het sproeien of het weggooien van chemicaliën geschikte persoonlijke beschermingsmiddelen zoals aangegeven door de fabrikant van de chemicaliën.  WAARSCHUWING: Gebruik nooit ontvlambare of brandbare vloeistoffen, bijtende stoffen, zuren of heet water in deze machine.	Zie C
Montage van de pomp Installeer de pomp in de tank en draai deze rechtsom om vast te draaien	Zie D
De schouderriem monteren	Zie E
Starten Druk op de aan/uit-knop om de sproeier aan te zetten, het LED-lampje zal groen zijn en er zal een hoorbaar gezoem te horen zijn, wat betekent dat de machine werkt. En het zal stoppen zodra de tank onder druk is gezet, wat 30 seconden tot enkele minuten kan duren, afhankelijk van de grootte van de tank en de hoeveelheid vloeistof in de tank. OPMERKING: Hoe meer vloeistof er in de tank zit, hoe minder tijd het kost om onder druk te komen. OPMERKING: Als de sproeier eenmaal wordt gebruikt en een bepaalde hoeveelheid vloeistof afgeeft, zal de pomp weer gaan werken om een constante stroom in stand te houden.	Zie F1
Sproeien Richt de spuitstok in de gewenste richting en druk de hendel in om te sproeien. Laat de hendel los om te stoppen. Voor continu sproeien dient u de hendel in te drukken en deze in de ingedrukte stand te vergrendelen. OPMERKING: Als de batterij bijna leeg is, knippert het LED-lampje groen. Schakel na gebruik de sproeier uit, verwijder vervolgens alle chemicaliën en maak de machine schoon.	Zie F2, F3

Verstelbare sproeikop De verstelbare sproeikop biedt variabele sproeipatronen: Draai het sproeikop los voor een lange, dunne stroom, draai het vast voor een bredere nevel. OPMERKING: Maak de sproeiermoer niet te los, want dat kan leiden tot vloeistoflekage.	Zie G1, G2
NA GEBRUIK	
Druk na elk gebruik op de aan/uit-knop om de machine uit te schakelen. U moet eerst de overdrukklep omhoog trekken om de druk in de tank te laten ontsnappen. Draai vervolgens de pomphendel linksom om de pomp te verwijderen.	Zie H1, H2
Opslag Berg de spuitstok op als u deze niet gebruikt, zoals in afb. I is weergegeven.	Zie I

ONDERHOUD

Vóór elk onderhoud dient u de druk van de sproeier te verlagen door de machine uit te schakelen en de overdrukklep uit te trekken totdat alle luchtdruk is verdwenen.

Pomponderhoud

Inspecteer de pomp regelmatig of er geen lekkage optreedt rond de pompafdichting. Neem bij lekkage contact op met het servicecentrum.

Sproeikoponderhoud

Reinig de verstoppingen of resten bij de opening van de sproeikop. Gebruik geen scherpe hulpmiddelen die de sproeikop kunnen bekrassen of beschadigen.

Slangenonderhoud

Reinig het filter aan het uiteinde van de slang regelmatig voor een betere prestatie. (Zie J)

Afsluiteronderhoud

Verwijder het filter uit de afsluiter. Reinig het vuil binnenin en maak het filter schoon door het af te spoelen met koel, schoon water. Monteer de componenten terug zoals afgebeeld en draai alle verbindingen stevig vast. (Zie K)

Vervang de O-ring en de rubberen plug. (Zie L1, L2)

 **WAARSCHUWING:** Alle andere services moeten worden uitgevoerd door een geautoriseerde servicevertegenwoordiger.

REINIGEN/OPSLAG

Verwijder eventuele extra chemicaliën uit de tank. Gebruik schoon water om de tank grondig te spoelen totdat alle chemicaliën en resten zijn verwijderd. Gebruik een natte doek om de bodem van de pomp af te vegen totdat alle chemicaliën en resten zijn verwijderd. Spoel de pomp niet af met een slang en dompel deze niet onder in water, omdat er dan water in de behuizing komt waardoor de pomp niet meer functioneert. Met schoon water in de schone tank spuit u water door de slang, de afsluithendel, de spuitstok en de sproeierkop voor ten minste 30 seconden om de chemische stof uit te spoelen. Verwijder de pomp. Zet de pomp niet neer, aangezien de pomp hierdoor vervuild kan raken met vuil, gemaaid gras of vuil dat later in de tank terecht komt. Hang de tank ondersteboven om de sproeier te laten leeglopen. Nadat de sproeier gedroogd is, draait u de sproeier recht op en bevestigt u de pomp losjes aan de tank om te voorkomen dat er vuil in de tank terecht komt. Bewaar de machine op een warme, droge plaats en buiten direct zonlicht.

Voor gereedschap met accu's

De omgevingstemperatuur voor het gebruik en de opslag van het gereedschap ligt tussen 0°C-45°C. De aanbevolen omgevingstemperatuur voor het oplaadsysteem tijdens het opladen ligt tussen 0°C-40°C.

BESCHERMING VAN HET MILIEU

 Afgedankte elektrische producten kunt u niet met het normale huisafval weggooien. Breng deze producten, indien mogelijk, naar een recyclecentrum bij u in de buurt. Vraag de verkoper of de gemeente naar informatie en advies over het recyclen van elektrische producten.

PROBLEMEN OPLOSSEN

De volgende tabel toont problemen en handelingen die u kunt uitvoeren als de machine niet goed werkt.

 **Waarschuwing:** schakel de machine uit en verwijder de batterij voordat u aan het werk gaat om een probleem op te lossen.

Problemen	Mogelijke oorzaken	Herstelhandeling
-----------	--------------------	------------------

Sproeier gaat niet aan als de aan/uitknop wordt ingedrukt.	De batterij is niet opgeladen. LED-lampje brandt niet.	Laad de batterij op.
	Pomp is oververhit, beschadigd of werkt niet meer.	Laat de batterij afkoelen. Vervang de pomp als deze beschadigd is of niet werkt.
	De tank staat al onder druk en de pomp wordt automatisch uitgeschakeld.	Druk de hendel in om te zien of de sproeier begint te sproeien.
Sproeier wordt ingeschakeld, maar sproeit niet.	Er zit geen vloeistof in de tank.	Vul vloeistof bij in de tank.
	Afsluiter is verstopt	Reinig de afsluiter
	Sproeikop is verstopt.	Maak de sproeikop schoon.
Sproeier gaat aan, maar sproeit alleen met een lage druk.	De pomp is niet stevig op de tank bevestigd	Zet de pomp aan de tank vast.
	Tank has not been pressurized yet.	Geef de pomp de tijd om de tank op druk te brengen (minstens 20 seconden).
	Air leaking from tank at seal.	Zet de pomp aan de tank vast.
	Tank seal is damaged.	Vervang de tankafdichting.
	Afsluiter is verstopt	Reinig de afsluiter
Slang lekt bij de tank.	Sproeikop is verstopt.	Maak de sproeikop schoon.
	Gebarsten, gezwollen of defecte slang.	Vervang de afsluiter.
	Beschadigde verbinding.	Vervang de afsluiter.

Slang lekt bij de afsluiter.	Gebarsten, gezwollen of defecte slang.	Vervang de afsluiter.
	Beschadigde verbinding.	Vervang de afsluiter.
Slechte sproeiprestaties	Tank staat nog niet onder druk.	Zet de pomp aan.
	Sproeikop is gedeeltelijk verstopt.	Maak de sproeikop schoon.
	Sproeikop is beschadigd.	Vervang de sproeikop.
	Afsluiter is verstopt	Reinig de afsluiter

CONFORMITEITVERKLARING

WJ,
Positec Germany GmbH
Grüner Weg 10, 50825 Cologne, Germany

Verklaren dat het product,
Beschrijving **Sproeier op batterij**
Type **WG829E WG829E.9 (82-aanduiding van machinerie, vertegenwoordiger van een sproeier)**
Functie **Spuitvloestoffen**

Overeenkomst met de volgende richtlijnen:
2006/42/EC
2011/65/EU&(EU)2015/863
2014/30/EU

Standaards in overeenstemming met
EN 62841-1, EN 50580, EN 55014-1, EN 55014-2

De persoon die bevoegd is om het technische bestand te compileren,
Naam Marcel Filz
Adres Positec Germany GmbH
Grüner Weg 10, 50825 Cologne, Germany



2020/12/25
Allen Ding
Plaatsvervangend Chief Ingenieur,
Testen en Certificering
Positec Technology (China) Co., Ltd.
18, Dongwang Road, Suzhou Industrial Park, Jiangsu 215123, P. R. China

SIKKERHEDSVEJLEDNINGER GENERELLE ADVARSLER I FORBINDELSE MED MASKINVÆRKTØJ



ADVARSEL! Læs alle sikkerhedsadvarsler, instruktioner, illustrationer og specifikationer, som følger med el-værktøjet. I tilfælde af manglende overholdelse af anvisningerne nedenfor er der risiko for elektrisk stød, brand og/eller alvorlige personskader.

Gem alle advarsler og instruktioner til senere brug. Begrebet "el-værktøj" i advarslerne refererer til el-værktøj, der kører på lysnettet, (med netkabel) samt akku-værktøj (uden netkabel).

1) ARBEJDSOMRÅDE

- Sørg for, at arbejdsområdet er rent og godt oplyst.** Rodede arbejdsområder kan forårsage personskade.
- Anvend ikke elværktøj i eksplosive atmosfærer, f.eks. i nærheden af brændbare væsker, gasser eller støv.** Elværktøj frembringer gnister, der kan antænde støv eller dampe.
- Hold børn og tilskuere på afstand, når elværktøjet bruges.** Hvis du bliver distraheret, kan du miste kontrollen over værktøjet.

2) ELSIKKERHED

- Elværktøjets stik skal svare til stikkontakten. Du må ikke ændre stikket på nogen måde. Brug ikke adapterstik til elværktøj med jordforbindelse.** Hvis du bruger uændrede stik og stikkontakter, der passer til stikkene, mindses risikoen for elektrisk stød.
- Undgå at røre ved overflader med jordforbindelse, f.eks. rør, radiatorer, komfurer og køleskabe.** Risikoen for elektrisk stød øges, hvis din krop får jordforbindelse.
- Brug ikke elværktøj i våde eller fugtige omgivelser.** Hvis der trænger vand ind i elværktøjet, øges risikoen for elektrisk stød.
- Undgå at udsætte ledningen for overlast. Bær ikke værktøjet i ledningen, og træk ikke i ledningen, når du tager stikket ud af stikkontakten. Hold ledningen væk fra varme, olie, skarpe kanter og bevægelige dele.** Beskadigede eller tilfrevne ledninger øger risikoen for elektrisk stød.
- Brug altid forlængerledninger til udendørs brug, når du anvender værktøjet udendørs.** Risikoen for elektrisk stød mindskes, hvis forlængerledningen er egnet til udendørs brug.
- Hvis det elektriske værktøj anvendes i fugtige omgivelser, skal der ubetinget anvendes en strømforsyning, der er beskyttet mod reststrøm.** Det mindsker risikoen for elektriske stød.

3) PERSONLIG SIKKERHED

- Vær opmærksom, hold altid øje med værktøjet, og brug din sunde fornuft ved brug af elværktøjet. Brug ikke elværktøjet, hvis du er træt eller påvirket af narkotika, alkohol eller medicin. Et**

øjeblikks koncentrationssvigt ved brug af elværktøj kan medføre alvorlig personskade.

- b) Brug beskyttelsesudstyr. Brug altid sikkerhedsbriller. Sikkerhedsudstyr som støvmaske, skridsikre sikkerhedssko, sikkerhedshjelm eller høreværn mindsker risikoen for personskade.**
- c) Undgå at starte utilsigtet. Kontroller, at kontakten står i stillingen OFF, inden udstyret tilsluttes en strømkilde og/eller batteripakke, samles op eller transporteres. Hvis du bærer elværktøj med fingeren på afbryderen eller sætter stikket i stikkontakten, mens afbryderen er tændt, er der risiko for ulykker.**
- d) Fjern justeringsnøgler og lignende fra elværktøjet, før du tænder det. Justeringsnøgler, der sidder på elværktøjets roterende dele, kan resultere i personskade.**
- e) Undgå at række for langt. Sørg for at have et godt fodfæste og underlag. Det giver bedre kontrol over elværktøjet i uventede situationer.**
- f) Vær korrekt påklædt. Undlad at bære løstsiddende tøj eller smykker. Hold hår, tøj og handsker på afstand af de bevægelige dele. Løstsiddende tøj, smykker eller langt hår kan blive fanget af de bevægelige dele.**
- g) Hvis værktøjet leveres med støvpose og adapter til støvudsugning, skal du kontrollere, at delene er tilsuttet korrekt. Disse enheder mindsker risikoen for skader på grund af støv.**
- h) Selvom du kender værktøjet godt og er vant til at bruge det, skal du alligevel være opmærksom og overholde sikkerhedsanvisningerne. Et øjeblikks uopmærksomhed kan medføre alvorlige personskader.**

4) BRUG OG VEDLIGEHOLDELSE AF ELVÆRKTØJ

- a) Undlad at presse elværktøjet. Brug det korrekte elværktøj til opgaven. Du opnår en bedre og mere sikker drift, hvis du anvender det korrekte elværktøj ved den anbefalede hastighed.**
- b) Undlad at bruge elværktøjet, hvis afbryderen ikke slår værktøjet til og fra. Elværktøj, der ikke kan kontrolleres ved hjælp af afbryderen, er farligt og skal repareres.**
- c) Træk stikket på værktøjet ud fra strømkilden og/eller batteripakken, inden der foretages justeringer, udskiftning af dele eller opbevaring af værktøjet. Disse forholdsregler mindsker risikoen for utilsigtet start af elværktøjet.**
- d) Opbevar elværktøj utilgængelig for børn, og lad aldrig personer, der ikke er fortrolige med elværktøjet eller disse anvisninger, bruge elværktøjet. Elværktøj er farligt, hvis det bruges forkert.**
- e) Vedligehold elværktøjet. Kontrollér, om de bevægelige dele er korrekt justeret eller går tungt, om dele er gået i stykker og enhver anden tilstand, som kan påvirke elværktøjets funktion. Hvis elværktøjet er beskadiget, skal det repareres inden brug. Mange ulykker forårsages af dårligt vedligeholdt elværktøj.**
- f) Hold værktøjet skarpt og rent. Korrekt vedligehold elværktøj med skarpe klinger sætter sig ikke fast og er nemmere at kontrollere.**

- g) Brug elværktøjet, tilbehøret og eventuelle bits i henhold til disse anvisninger og på en passende måde for den pågældende type elværktøj. Tag altid højde for arbejdsomgivelserne og den forhåndenværende opgave. Hvis elværktøjet bruges til andre opgaver end den, det er beregnet til, kan det medføre farlige situationer.**
- h) Hold håndtag og gribeblader tørre, rene og fri for olie og smørefedt. Hvis håndtag og gribeblader er glatte, kan værktøjet ikke håndteres og styres sikkert, hvis der sker noget uventet.**

5) BRUG OG ANVENDELSE AF BATTERIVÆRKTØJ

- a) Oplad kun med den oplader, der er angivet af producenten. En oplader, der passer til en type batterienhed kan forårsage risiko for brand, hvis den bruges sammen med en anden batterienhed.**
 - b) Brug kun de el-værktøjer, der er specifikt angivet til batterienhederne. Brug af andre batterienheder kan udgøre en risiko for skade og brand.**
 - c) Når batterienheden ikke bruges, skal du holde den væk fra andre metalgenstande som f.eks. papirclips, mønter, nøgler, søm, skruer eller andre mindre metalgenstande, der kan skabe forbindelse mellem en klemme til en anden. Kortslutning af batteriklemmer kan forårsage brandsår eller brand.**
 - d) Ved forkert brug kan der sprøjte væske ud af batteriet; undgå kontakt. Hvis der sker kontakt ved et uheld, skal du straks skylle med vand. Hvis der kommer væske i øjnene, skal du også søge lægehjælp. Væske, der sprøjtes ud fra batteriet, kan medføre irritation eller forbrænding.**
 - e) Brug ikke akkuer eller værktøj, som er beskadiget eller modificeret. Beskadigede eller modificerede akkuer kan opføre sig uforudsigeligt og forårsage brand, eksplosion eller fare for personskade.**
 - f) Akkuer eller værktøj må ikke udsættes for ild eller meget høje temperaturer. Ild eller temperaturer over 130°C kan medføre eksplosion.**
 - g) Følg alle instruktioner for opladning. Akkuen må ikke oplades ved temperaturer uden for det område, der er angivet i instruktionerne. Forkert opladning eller opladning ved temperaturer uden for det angivne område kan medføre skader på akkuen og forøge brandfaren.**
- 6) SERVICE**
- a) Service på elværktøjet skal udføres af en autoriseret reparatør ved hjælp af originale reservedele. Dette sikrer, at elværktøjet er sikkert at bruge.**
 - b) Beskadigede akkuer må aldrig repareres. Reparation af akkuer må kun udføres af producenten eller autoriserede reparatører.**

SIKKERHEDSADVARSLER FOR SPRØJTEPISTOL

- 1. Kend din sprøjtepistol. Læs og forstå brugermanualen, og vær opmærksom på advarsler og instruktionslabels påsat værktøjet.**

2. **Brug ikke kommercielle kvalitetskemikalier eller kemikalier til kommercielle industriformål.** Brug kun forbrugerkvalitet, vandbaserede plæne- og havekemikalier.
3. **Hæld ikke varme eller kogende væsker i tanken.** Disse kan svække eller beskadige slangen i tanken.
4. **Brug ikke ætsende (alkali) selvvarmende eller korrosive (syre) væsker i denne sprøjtepipist.** Disse kan korrodere metaldele eller svække tanken og slangen.
5. **Kend indholdet af kemikaliets, der skal sprøjtes med.** Læs alle materialets sikkerhedsdatablade (MSDS) og kemikaliets emballagelabels. Følg kemikaliefabrikantens sikkerhedsinstruktioner.
6. **Forsøg ikke på at ændre på dette produkt, eller fremstille tilbehør der ikke er anbefalet til dette produkt.** Sådanne ændringer eller modifikationer er misbrug, og kan resultere i farlige situationer og medføre alvorlig tilskadekomst.
7. **Sprøjt ikke med brandbare materialer, og materialer hvor farligheden ikke er kendt.**

optimale ydelse.

- l) **Genoplad kun med laderen specificeret af Worx. Anvend ingen anden oplader end den, der specifikt er beregnet til brug med udstyret.**
- m) **Brug kun det korrekte batteri til udstyret.**
- n) **Batterisættet skal opbevares utilgængeligt for børn.**
- o) **Opbevar den originale produktliteratur til fremtidig brug.**
- p) **Batterisættet skal fjernes fra udstyret, når det ikke er i brug.**
- q) **Bortskaffes på en miljørigtig måde.**
- r) **Bland ikke batterier af forskellig fremstilling, kapacitet, størrelse eller type i enheden.**
- s) **Tag ikke batteriet ud af originalemballagen, før det er nødvendigt.**
- t) **Vær opmærksom på plus (+) og minus (-) mærkerne på batteriet for at sikre korrekt brug.**

SIKKERHEDSFORSKRIFTER TIL BATTERISÆT

- a) **Sekundærelementer eller batterisæt må ikke skilles ad, åbnes eller knuses.**
- b) **Et batterisæt må ikke kortsluttes. Batterisæt må ikke opbevares lemfældigt i en kasse eller skuffe, hvor de kan kortslutte hinanden eller kortsluttes af ledende genstande.** Når batterisættet ikke er i brug, skal det holdes væk fra andre metalgenstande, såsom papirclips, mønter, nøgler, søm, skruer eller andre små metalgenstande, der kan skabe en forbindelse fra en pol til en anden. Kortslutning af batteripoler kan medføre forbrændinger eller brand.
- c) **Batterisæt må ikke udsættes for varme eller ild. Må ikke opbevares i direkte sollys.**
- d) **Batterisæt må ikke udsættes for mekaniske stød.**
- e) **I tilfælde af at et batteri lækker, må væsken ikke komme i kontakt med huden eller øjne. Hvis der er sket kontakt, skal det berørte område vaskes med rigelige mængder vand, hvorefter der søges lægehjælp.**
- f) **Søg straks lægehjælp, hvis et element eller batterisæt er nedsvælgnet.**
- g) **Opbevar batterisæt på et rent og tørt sted.**
- h) **Aftør batterisættets poler med en tør klud, hvis de bliver snavsede.**
- i) **Batterisæt skal oplades før anvendelsen. Anvend altid den korrekte oplader, og læs producentens anvisninger eller brugervejledning for, hvordan batterierne oplades korrekt.**
- j) **Et batterisæt må ikke efterlades til opladning i længere tid, hvis det ikke anvendes.**
- k) **Efter længere opbevaringsperioder kan det være nødvendigt at oplade eller aflade batterisættet flere gange for at op den**

SYMBOLER

	For at undgå risikoen for personskader skal brugeren læse brugervejledningen
	Bær høreværn
	Bær øjenværn
	Bær støvmaske
	Advarsel
	Lithium-ion batteri Dette produkt er mærket med et symbol i forbindelse med "separat indsamlings" af alle batterier og batteripakker. Det genanvendes eller fjernes for at reducere miljøbelastningen. Batteriet kan være skadeligt for miljøet og menneskers sundhed, fordi det indeholder skadelige stoffer.

	Må ikke brændes
	Batterier kan påvirke vandmiljøet, hvis de ikke bortskaffes korrekt, hvorved de kan udgøre en fare for økosystemet. Bortskaf ikke batterierne som almindeligt affald.
	Affald af elektriske produkter må ikke bortskaffes sammen med husholdningsaffald. Indlever så vidt muligt produktet til genbrug. Kontakt de lokale myndigheder eller forhandleren, hvis du er i tvivl.

AGGREGATELEMENTER

1. TRYKREDUKTIONSVENTIL
2. LUFTKOMPRESSORPUMPE
3. BATTERIPAKKE *
- 60 4. HÅNDTAG
5. TÆND/SLUK-KNAP
6. LED-LAMPE
7. BEHOLDER
8. SLANGE
9. LUKKEHÅNDTAG
10. RØR
11. JUSTERBAR SPRØJTEDYSE
12. SKULDER STROP

* Illustreret eller beskrevet tilbehør er kun delvis indeholdt i leverancen.

TEKNISKE DATA

	WG829E	WG829E.9
Spænding	20V $\overline{=}$ Max**	
Pumpetype	Luftkompressorpumpe	
Indlæsningshastighed	6600 /min	

Sprøjt beholderens kapacitet	5L	
Maks. driftstryk	0.18MPa	
Strømhastighed	27 L/h	
Enhedens vægt	2.21kg	1.85kg

** Spænding målt uden belastning. Indledende batterispenning når højest 20 volt. Nominel spænding er 18 volt.

TILBEHØR

	WG829E	WG829E.9
Batteripakke (WA3551)	1	/
Oplader (WA3880)	1	/
Skulder strop	1	1
Rør	1	1
Justerbar sprøjtedyse	1	1

Det anbefales, at alt udstyr købes i samme butik som maskinen. Vælg typen afhængigt af det arbejde, du vil foretage. Se på emballagen til tilbehøret for at få yderligere oplysninger. Få hjælp og råd i butikken.

STØJINFORMATION

A-vægtet lydtrykniveau $L_{PA} = 63.46 \text{ dB(A)}$

$K_{PA} = 3 \text{ dB(A)}$

A-vægtet lydeffektniveau $L_{WA} = 74.46 \text{ dB(A)}$

$K_{WA} = 3 \text{ dB(A)}$

Bær høreværn

VIBRATIONSINFORMATION

Den totale værdi for vibration (triax vektor sum) målt ifølge EN 62841:

Værdi for vibration	$a_n < 2.5 \text{ m/s}^2$
	Usikkerhed $K = 1.5 \text{ m/s}^2$

Den angivne vibrationstotalværdi og den deklarerede støjmissionsværdi er målt i overensstemmelse med en standard testmetode og kan bruges til at sammenligne et værktøj med et andet.

Den angivne vibrationstotalværdi og den angivne

støjmissionsværdi kan også anvendes i en foreløbig vurdering af eksponeringen



ADVARSEL: Vibrationer og støjemissioner under selve brugen af elværktøjet kan afvige fra den deklarerede værdi afhængigt af, hvordan værktøjet bruges, især hvad slags emne behandles afhængigt af følgende eksempler og andre variationer af, hvordan værktøjet bliver brugt:

Hvordan værktøjet bruges og materialerne skæres eller bores.

Værktøjets stand og vedligeholdelse.

Anvendelse af korrekt tilbehør og kontrol med, at det er skarpt og i en i det hele taget god tilstand.

Hvor kraftigt, der holdes fast i håndtaget og, om der benyttes antivibrationsudstyr.

Om værktøjet anvendes i henhold til dets konstruktion og nærværende anvisninger.

Værktøjet kan medføre et hånd/arm-vibrationsssyndrom, hvis det ikke bruges på rigtig måde.



ADVARSEL: En vurdering af udsættelsesgraden under det aktuelle brug skal omfatte alle dele af arbejdsrytmen, herunder antallet af gange værktøjet slås til og fra, og tomgangsdriften uden for selve arbejdsopgaven. Dette kan afgørende reducere udsættelsesniveauet i den samlede arbejdsperiode. Hjælper med at minimere risikoen for vibrationer og støjeksponering.

Brug ALTID skarpe mejsler, bor og blade.

Vedligehold værktøjet i overensstemmelse med disse instruktioner og hold det korrekt smurt (hvor det er nødvendigt).

Hvis værktøjet skal bruges regelmæssigt, skal du investere i anti-vibrations- og støj tilbehør.

Planlæg dit arbejde, så du kan fordele arbejde med kraftige vibrationer over flere dage.

BETJENINGSVEJLEDNING



Noter: Før du bruger dette værktøj, læs instruktionsbogen omhyggeligt.

Beregnet anvendelsesområde

Denne maskine er beregnet til vanding, sprøjtning af rengøringsmidler til husholdningen og andre husholdningssartikler. Den er ikke beregnet til andre formål.

MONTERING OG DRIFT

Handling	Figur
SAMLING	

<p>Montering af lukkeanordningen, røret og dysen</p> <p>Sæt lukkeanordningen fast på røret, og spænd møtrikken ordentligt. Spænd derefter dysen fast på enden af røret, og stram den ordentligt.</p> <p>BEMÆRK: Begge sider af røret er udskiftelige. O-ringens placering kan også justeres efter behov.</p> <p>BEMÆRK: Skift O-ringen, hvis nødvendigt.</p>	Se Fig. A
<p>Sådan fjernes eller isættes batterienheden</p>	Se Fig. B1, B2
<p>Tjek af batteriniveaueus tilstand</p> <p>BEMÆRK: Fig. B3 gælder kun for batteripakken med batteriindikatorlampen.</p>	Se Fig. B3
<p>Oplad batteriet</p> <p>BEMÆRK:</p> <ul style="list-style-type: none"> Batteripakken leveres uopladet. Batteriet skal være helt opladet før første brug. Flere detaljer kan findes i manualen. 	Se Fig. B4
BETJENINGS	
<p>Påfyldning af beholderen</p> <p>Fyld beholderen op til det ønskede niveau. Du kan bruge påfyldningsmærkerne på beholderen som reference.</p> <p>BEMÆRK: Når du bruger, forbereder, håndterer, sprøjter og bortskaffer kemikalier, skal du bruge passende personligt beskyttelsesudstyr, som anvist af producenten af kemikalierne, der bruges.</p> <p>ADVARSEL: Brug aldrig brændbare væsker, ætsende stoffer, syrer eller varmt vand i denne maskine.</p>	Se Fig. C
<p>Samling af pumpen</p> <p>Sæt pumpen i beholderen, og drej den med uret for at spænde den fast.</p>	Se Fig. D
<p>Montering af Skulder stropp</p>	Se Fig. E
<p>Sådan startes produktet</p> <p>Tryk på tænd/sluk-knappen for, at tænde sprøjten. Lysindikatoren lyser grøn, og maskinen siger en brummende lyd, hvilket betyder, at den kører. Og den stopper, når beholderen er under tryk, hvilket kan tage fra 30 sekunder til flere minutter, afhængigt af størrelsen på beholderen og mængden af væske i beholderen.</p> <p>BEMÆRK: Jo mere væske, der er i beholderen, jo hurtigere opnås trykket.</p> <p>BEMÆRK: Når sprøjten er brugt og har frigivet en vis mængde væske, opretholder pumpen en jævn strøm.</p>	Se Fig. F1

 **ADVARSEL:** Alt andet service skal laves af autoriseret servicepartner.

RENGØRING/OPBEVARING

Tøm beholderen helt for kemikalier. Skyl beholderne grundigt med rent vand, indtil alle kemikalier og rester er fjernet. Tør pumpens bund af med en våd klud, indtil alle kemikalier og rester er væk. Pumpen må ikke skylles med en slange eller puttes i vand, da vand vil trænge ind i kabinettet, så pumpen holder op med at virke. Hæld rent vand i den rene beholder, og sprøjt vandet gennem slangen, lukkehåndtaget, røret og dysen i mindst 30 sekunder for, at skylle kemikaliet ud. Fjern pumpen. Sæt ikke pumpen ned, da pumpen kan blive forurenset med skidt, græs og snavs, der senere kan trænge ind i beholderen. Hæng beholderen på hovedet, og lad sprøjten tørre. Når sprøjten er tør, skal du vende den om igen, og spænde pumpen løst fast på beholderen, så skidt ikke trænger ind i beholderen. Opbevar maskinen på et varmt, tørt sted uden direkte sollys.

Til batteriredskaber

Værktøj og batteri bør kun anvendes og opbevares i omgivelsestemperaturområdet 0°C-45°C. Det anbefalede omgivelsestemperaturområde for opladningssystemet under opladningen er 0°C-40°C.

MILJØBESKYTTELSE

 Affald af elektriske produkter må ikke bortskaffes sammen med husholdningsaffald. Indlever så vidt muligt produktet til genbrug. Kontakt de lokale myndigheder eller forhandleren, hvis du er i tvivl.

FEJLFINDING

Følgende skema indeholder mulige problemer og handlinger, som du kan lave hvis dit værktøj ikke virker ordentligt.

 **Advarsel:** Sluk for værktøjet og tag batteriet ud, før du begynder at lede efter fejlen.

Problem	Mulig årsag	Mulig løsning
---------	-------------	---------------

<p>Sprøjtning</p> <p>Ret røret i den ønskede retning, og tryk på håndtaget for at sprøjte. Slip håndtaget for, at stoppe.</p> <p>Ved konstant sprøjtning, skal du trykke på håndtaget og holde det nede.</p> <p>BEMÆRK: Når batteristrømmen er lav, blinker lysindikatoren grøn. Sluk for sprøjten efter brug, fjern derefter kemikalierne og rengør maskinen.</p>	Se Fig. F2, F3
<p>Justerbar sprøjtedyse</p> <p>Den justerbare sprøjtedyse har forskellige sprøjtømestrene:</p> <p>Løsn dysen for en lang, tynd stråle, og stram for en bredere disende stråle.</p> <p>BEMÆRK: Løsn ikke dysemøtrikken for meget, da dette kan føre til vandlækage.</p>	Se Fig. G1, G2
<p>EFTER DRIFT</p>	
<p>Efter hver brug, skal du trykke på tænd/sluk-knappen for, at slukke maskinen. Du skal først trække trykdøsningsventilen op, for at frigøre trykket i beholderen. Drej derefter pumpehåndtaget mod uret for, at fjerne pumpen.</p>	Se Fig. H1, H2
<p>Opbevaring</p> <p>Når pumpen ikke er i brug, skal du opbevare røret som vist i fig. I.</p>	Se Fig. I

VEDLIGEHOLDELSE

Inden vedligeholdelse, skal trykket i sprøjten lettes ved, at slukke for sprøjten og trække i frigørelsesventilen, indtil luften er lukket ud.

Vedligeholdelse af pumpen

Se regelmæssigt pumpen efter for lækage omkring pumpens sammensætninger. Kontakt servicecenter, hvis produktet bliver utæt.

Vedligeholdelse af dysen

Rengør dysens åbning for skidt og rester. Brug ikke skarpe værktøjer, der kan ridse eller beskadige dysen.

Vedligeholdelse af slangen

Rengør regelmæssigt filteret for enden af slangen, for bedre ydelse. (Se Fig. J)

Vedligeholdelse af lukke-anordningen

Tag filteret ud af lukke-anordningen. Fjern skidtet indeni, og rengør filteret ved at skylle det med køligt, rent vand. Saml delene igen som vist på billedet, og spænd alle forbindelserne ordentligt. (Se Fig. K)

Skift O-ringen og gummiproppen. (Se Fig. L1, L2)

Sprøjten tænder ikke, når der trykkes på tænd/sluk-knappen.	Batteriet er ikke ladet op. LED-lyset lyser ikke.	Oplad batteriet.
	Pumpen er overophedet, beskadiget eller den virker ikke.	Lad batteriet køle ned. Skift pumpen, hvis den er beskadiget eller ikke virker.
	Beholderen er allerede under tryk, og pumpen slukker automatisk.	Tryk på håndtaget for at se, om sprøjten begynder at sprøjte.

Sprøjten tænder, men den sprøjter ikke.	Der er ingen væske i beholderen.	Hæld væske i beholderen.
	Lukke-anordningen er tilstoppet	Rengør lukke-anordningen
	Dysen er tilstoppet.	Rengør dysen.
	Pumpen er ikke sat ordentligt fast på beholderen	Spænd pumpen på beholderen.

Sprøjten tænder, men den sprøjter kun med et lavt tryk.	Beholderen har ikke været under tryk endnu.	Giv pumpen tid til, at lave et tryk i beholderen (mindst 20 sekunder).
	Luft lækker ved beholderforsegling.	Spænd pumpen på beholderen.
	Beholderforseglingen er beskadiget.	Skift beholderforseglingen.
	Lukke-anordningen er tilstoppet	Rengør lukke-anordningen
	Dysen er tilstoppet.	Rengør dysen.

Slange lækker ved beholderen.	Revnet, hævet eller defekt slange.	Skift beholderforseglingen.
	Reparer skaden.	Skift beholderforseglingen.

Slangen lækker ved lukke-anordningen.	Revnet, hævet eller defekt slange.	Skift beholderforseglingen.
	Reparer skaden.	Skift beholderforseglingen.

Sprøjten sprøjter ikke ordentligt	Beholderen har ikke været under tryk endnu.	Tænd pumpen.
	Dysen er delvis tilstoppet.	Rengør dysen.
	Dysen er beskadiget.	Skift dysen.
	Lukke-anordningen er tilstoppet	Rengør lukke-anordningen

KONFORMITETSERKLÆRING

Vi,

Positec Germany GmbH
Grüner Weg 10, 50825 Cologne, Germany

erklærer herved, at produktet
Beskrivelse **Dysen er beskadiget.**
Type **WG829E WG829E.9 (82-dpegning af maskiner, repræsentant for sprøjte)**
Funktion **Sprøjtevæsker**

er i overensstemmelse med følgende direktiver:

2006/42/EC
2011/65/EU & (EU)2015/863
2014/30/EU

Standarder i overensstemmelse med:

EN 62841-1, EN 50580, EN 55014-1, EN 55014-2

Personen, autoriseret til at udarbejde den tekniske fil,

Navn Marcel Filz
Adresse Positec Germany GmbH, Grüner Weg 10, 50825 Cologne, Germany



2020/12/25
Allen Ding
Vicechef, Ingeniør, Test & Certificering
Positec Technology (China) Co., Ltd.
18, Dongwang Road, Suzhou Industrial
Park, Jiangsu 215123, P. R. China

SIKKERHETSANVISNINGER

GENERELLE SIKKERHETS-ADVARSLER FOR ELEKTROVERKTØY

⚠ ADVARSEL! Les alle sikkerhetsanvisningene, instruksjonene, illustrasjonene og spesifikasjonene som følger med dette elektroverktøyet. Manglende overholdelse av anvisningene nedenfor kan medføre elektrisk støt, brann og/eller alvorlige personskader.

Ta godt vare på alle advarslene og informasjonene. Det nedenstående anvendte uttrykket "elektroverktøy" gjelder for strøm-drevne (med ledning) og batteridrevne elektroverktøy (uten ledning).

1) ARBEIDSSOMRÅDE

- a) **Hold arbeidsområdet ryddig og opplyst.** Overfylte og mørke områder inviterer til ulykker.
- b) **Ikke bruk det elektriske verktøyet i eksplosiv atmosfære, slik som i nærheten av brennbare væsker, gasser eller støv.** Elektrisk verktøy lager gnister, noe som kan antenne støv eller damp.
- c) **Hold barn og de omkringstående unna når du bruker det elektriske verktøyet.** Distrahering kan forårsake at du mister kontrollen.

2) ELEKTRISK SIKKERHET

- a) **Støpselet til verktøyet må passe til uttaket.** Forandre aldri støpselet på noen måte. Ikke bruk adapterplugger i forbindelse med jordet elektrisk verktøy. Uendrede støpsel og passende uttak vil redusere risikoen for elektrisk støt.
- b) **Unngå kroppskontakt med jordet overflater slike som rør, radiatorer, komfyrer og kjøleskap.** Det er en økt risiko for elektrisk støt hvis kroppen din er jordet..
- c) **Ikke utsett det elektriske verktøyet for regn eller våte omstendigheter.** Tilførsel av vann i et elektrisk verktøy, øker risikoen for elektrisk støt.
- d) **Ikke påfør ledningen skade. Bruk aldri ledningen til å bære, trekke eller ta ut støpselet til det elektriske verktøyet. Hold ledningen unna varme, skarpe kanter eller bevegelige deler.** Skadede eller sammenfiltrede ledninger øker risikoen for elektrisk støt.
- e) **Når du bruker et elektrisk verktøy utendørs, bruk en skjøteledning som er beregnet for utendørsbruk.** Ved å bruke en skjøteledning som er beregnet for utendørs bruk, reduserer du risikoen for elektrisk støt.
- f) **Når man håndterer et elektrisk verktøy i fuktige omgivelser, bør man bruke en strømforsyning som er utstyrt med en spenningsavledende mekanisme (RCD).** Ved å bruke RCD unngår man elektriske støt.

3) PERSONLIG SIKKERHET

- a) **Vær årvåken, følg med på hva du gjør og bruk sunn fornuft når du behandler et elektrisk**

verktøy. Ikke bruk et elektrisk verktøy når du er trett eller påvirket av narkotika, alkohol eller medisiner. Et øyeblikk av uoppmerksomhet når du bruker det elektriske verktøyet kan resultere i alvorlig personskade.

- b) **Bruk sikkerhetsutstyr. Bruk alltid vernebriller.** Sikkerhetsutstyr som støvmaske, sklisikre vernesko, hjelm eller hørselsvern brukt i passende sammenhenger vil redusere personskader.
 - c) **Unngå utilsiktet oppstart. Se til at bryteren står i avslått stilling før du kobler til strømkilden og/eller batteripakken, eller før du tar opp eller bærer verktøyet.** Det å bære verktøyet med fingeren på bryteren eller sette i støpselet til et elektrisk verktøy som står på, inviterer til ulykker.
 - d) **Fjern alle justeringsnøkler eller skrunøkler før du slår på det elektriske verktøyet.** En skrunøkkel eller en annen nøkkel som er festet til det elektriske verktøyet kan resultere i personskade.
 - e) **Ikke strekk deg over. Ha godt fotfeste og balanse hele tiden.** Dette muliggjør bedre kontroll over det elektriske verktøyet i uventede situasjoner.
 - f) **Kle deg skikkelig. Ikke bruk løstsittende klær eller smykker.** Hold håret, klærne og hanskene vekk fra bevegelige deler. Løse klær, smykker eller langt hår kan bli fanget i bevegelige deler.
 - g) **Hvis utstyret er utstyrt for tilkobling med støvutblåsing og innsamlingsfasiliteter, sikre deg at disse er tilkoblet og forsvarlig brukt.** Ved bruk av dette utstyret kan du redusere støvrelaterte skader.
 - h) **Selv når du er blitt vant til verktøyet, må du ikke bli sløv og ignorere sikkerhetsreglene for verktøyet.** En uforsiktig handling kan forårsake alvorlig personskade i løpet av et brøkdels sekund.
- ### 4) ELEKTRISK VERKTØY, BRUK OG VEDLIKEHOLD
- a) **Ikke bruk makt på det elektriske verktøyet. Bruk det riktige elektriske verktøy til din anvendelse.** Det riktige elektriske verktøyet vil gjøre jobben bedre og sikrere når det blir brukt til det, det er beregnet for.
 - b) **Ikke bruk det elektriske verktøyet hvis bryteren ikke slår på og av.** Ett hvert elektrisk verktøy som ikke kan bli kontrollert med bryteren, er farlig og må repareres.
 - c) **Ta ut støpselet fra strømkilden og/eller batteripakken fra det elektriske verktøyet før du gjør noen justeringer, endrer noe tilleggsutstyr eller lagrer elektriske apparater.** Slike forebyggende sikkerhetstiltak reduserer risikoen for å starte det elektriske verktøyet ved et uhell.
 - d) **Lagre elektrisk verktøy som ikke er i bruk, utenfor barns rekkevidde, og ikke tillat personer som er ukjent med disse instruksjonene å bruke det.** Elektrisk verktøy er farlig i hendene på utrenede brukere.
 - e) **Vedlikehold elektrisk verktøy. Sjekk for feiljusteringer eller binding av bevegelige deler, brekkasje av deler og eventuelle andre forhold som kan påvirke verktøyets operasjoner. Hvis skade, få verktøyet reparert for bruk.** Mange ulykker er forårsaket av dårlig vedlikeholdt, elektrisk verktøy.
 - f) **Hold skjæreverktøy skarpe og rene.** Godt

vedlikeholdte skjæreverktøy med skarpe egger er mindre tilbøyelig for å knipe og er lettere å kontrollere.

- g) Bruk det elektriske verktøyet, rekvisitter og verktøydeler etc., i henhold til disse instruksene og måten som er tilrettelagt for dette spesielle verktøyet, i henhold til arbeidsforholdene og arbeidet som skal utføres. Bruk av det elektriske verktøyet til operasjoner det ikke er beregnet for, kan resultere i farlige situasjoner.**
- h) Hold håndtak og gripeflater tørre, rene og uten olje eller fett.** Glatte håndtak og gripeflater hindrer sikker håndtering og styring av verktøyet i uventede situasjoner.

5) BRUK OG PLEIE AV BATTERIVERKTØY

- a) Gjenopplad kun med laderen som er spesifisert av fabrikanten.** En lader som passer for én type batteripakke kan gi brannfare når den brukes med en annen batteripakke.
- b) Bruk batteriverktøy bare med den bestemte, tilhørende batteripakken.** Bruk av andre batteripakker kan gi risiko for ulykker og brann.
- c) Når batteripakken ikke er i bruk, oppbevar den vekk fra metallobjekter, som binders, mynter, nøkler, spiker, skruer eller andre små metallobjekter som kan skape en forbindelse fra en terminal til en annen.** Kortslutning mellom batteriterminalene kan forårsake brennmerker eller brann.
- d) Under ekstreme forhold kan væske utskilles fra batteriet. Unngå kontakt. Hvis kontakt skulle oppstå ved et uhell, skylt godt med vann. Hvis væsken kommer i kontakt med øynene, søk øyeblikkelig medisinsk hjelp.** Væske utskilt fra batteriet kan forårsake irritasjon og brennmerker.
- e) Ikke bruk batteriet eller verktøyet hvis det er skadet eller modifisert.** Ødelagte eller modifiserte batterier kan oppføre seg uforutsigbart, noe som kan føre til brann, eksplosjon eller fare for personskade.
- f) Ikke utsett batteriet eller verktøyet for åpen ild eller for høye temperaturer.** Eksponering for ild eller temperaturer over 130°C kan forårsake eksplosjon.
- g) Følg alle ladeinstruksjoner, og ikke lad batteriet eller verktøyet utenfor temperaturområdet som er spesifisert i bruksanvisningen.** Feil lading eller lading ved temperaturområdet, kan skade batteriet og øke brannfaren.

6) SERVICE

- a) Sørg for at det elektriske verktøyet får service av en kvalifisert reparatør som bare benytter originale reservedeler.** Dette vil sikre at sikkerheten til verktøyet blir ivarett.
- b) Ikke utfør service på ødelagte batterier.** Service på batterier skal alltid utføres av produsenten eller godkjente forhandlere.

SIKKERHETSADVARSLER FOR LUFTBØRSTE

- 1. Kjenn sprayen din.** Les og forstå bruksanvisningen og følg advarslene og instruksjonsettikettene som er festet

til verktøyet.

- 2. Ikke bruk kjemikalier av kommersiell kvalitet eller kjemikalier til kommersielle eller industrielle formål.** Bruk bare vannbaserte plen- og hagekjemikalier av forbrukerkvalitet.
- 3. Ikke hell varme eller kokende væsker i tanken.** Disse kan svekke eller skade slangen eller tanken.
- 4. Ikke bruk kaustiske (alkaliske) selvopppvarmende eller etsende (syre) væsker i denne sprøyten.** Disse kan korrodere metaldeler eller svekke tanken og slangen.
- 5. Kjenn innholdet i kjemikaliet som sprayes.** Les alle sikkerhetsdatablader (MSDS) og beholderetiketter som følger med kjemikaliet. Følg kjemikalieprodusentens sikkerhetsinstruksjoner.
- 6. Ikke prøv å modifisere dette produktet eller lage tilbehør som ikke anbefales for bruk med dette produktet.** Enhver slik endring eller modifisering er misbruk og kan føre til en farlig tilstand som fører til mulig alvorlig personskade.
- 7. Ikke spray brennbart materiale og annet materiale der faren ikke er kjent.**
- 8. Bruk en sprøytepipist som er spesielt formulert hvis luftbørsten brukes til mat.**

SIKKERHETSANVISNINGER FOR BATTERIPAKKE

- a) Ikke demonter, åpne eller riv opp sekundære celler eller batteripakker.**
- b) Ikke kortslett en celle eller en batteripakke. Ikke oppbevar celler eller batteripakke løst i en boks eller skuff hvor de kan kortslette hverandre eller bli kortslett av andre metallgjenstander.** Når batteripakken ikke er i bruk skal den holdes adskilt fra andre metallgjenstander som binders, mynter, nøkler, spiker, skruer eller andre små metallobjekter. Kortslutning av batteriet kan forårsake skader eller brann.
- c) Ikke utsett celler eller batteripakke for varme eller ild. Unngå oppbevaring i direkte sollys.**
- d) Ikke utsett celler eller batteripakke for mekanisk støt.**
- e) Hvis du opplever cellelekkasje, ikke la væsken komme i kontakt med huden eller øynene. Dersom kontakt har oppstått, vask området med rikelige mengder vann og oppsøk medisinsk hjelp.**
- f) Søk medisinsk hjelp umiddelbart hvis en celle eller batteripakke har blitt svelget.**
- g) Hold batteripakken ren og tørr.**
- h) Tørk batteripakkekontaktene med en ren, tørr klut hvis de blir skitne.**
- i) Batteripakken må lades før bruk.** Bruk denne instruksjonen og korrekt ladeprosedyre.
- j) Ikke ha batteripakken til ladning når den ikke er i bruk.**
- k) Etter en lang lagringsperiode kan det være nødvendig å lade og utlade batteripakken flere ganger for å oppnå maksimal ytelse.**

- l) Bruk kun batterilader spesifisert av Worx. Bruk ikke andre ladere enn de som er levert for bruk med utstyret.**
- m) Tikke bruk batteripakker som ikke er beregnet for bruk sammen med utstyret.**
- n) Hold batteripakken utenfor barns rekkevidde.**
- o) Ta vare på den originale bruksanvisningen for fremtidig bruk**
- p) Ta ut batteriene fra utstyret når det ikke er i bruk**
- q) Kvitt deg med produktet på forsvarlig måte.**
- r) Ikke bland batterier av forskjellig produksjon, kapasitet, størrelse eller type i enheten.**
- s) Ikke fjern batteripakken fra originalemballasjen før den trengs.**
- t) Vær oppmerksom på pluss (+) og minus (-) merkene på batteriet for å sikre riktig bruk.**

	Ikke brenn
	Hvis de ikke håndteres riktig, kan batterier komme inn i vannsyklusen, noe som kan skade økosystemene. Ikke kast brukte batterier som usortert kommunalt avfall.
	Avfall etter elektriske produkter må ikke legges sammen med husholdningsavfall. Vennligst resirkuler avfallet der dette finnes. Undersøk hos de lokale myndighetene eller en detaljist for resirkuleringsråd.

SYMBOLER

	For å redusere risikoen for personskade, må brukeren lese instruksjonsveiledningen
	Bruk hørselsvern
	Bruk vernebriller
	Bruk støvmaske
	ADVARSEL
	Litiumionbatteri Som er merket med symbolene knyttet til "separat samling" av alle batteripakker og batteripakker. Det blir deretter resirkulert eller fjernet for å redusere miljøbelastningen.
	Li-Ion
	Batteripakken kan være skadelig for miljøet og menneskers helse fordi det inneholder skadelige stoffer.

APPARATELEMENTER

- TRYKKUTLØSNINGSVENTIL**
- LUFTKOMPRESSORPUMPE**
- BATTERIPAKKE ***
- HÅNDTAK**
- STRØMBRYTER**
- LED LYS**
- TANK**
- SLANGE**
- AVSTENGINGSSPAK**
- STAV**
- JUSTERBAR SPRØYTEDYSE**
- SKULDERREM**

* Illustrert eller beskrevet tilbehør inngår delvis ikke i leveransen.

TEKNISKE DATA

	WG829E	WG829E.9
Spenning	20V $\overline{=}$ Max**	
Pumpetype	Air compressor pump	
Last hastighet	6600 /min	

Nominell spraytankkapasitet	5L	
Maks. arbeidstrykk	0.18MPa	
Nominell strømningshastighet	27 L/h	
Enhetsvekt	2.21kg	1.85kg

** Spenning målt uten belastning. Batterispenningen er 20 V til å begynne med. Nominell spenning er 18 V.

TILLEGGSUTSTYR

	WG829E	WG829E.9
Batteripakke (WA3551)	1	/
Lader (WA3880)	1	/
Skulderrem	1	1
Stav	1	1
Justerbar sprøytedyse	1	1

We recommend that you purchase your accessories listed in the above list from the same store that sold you the lawn trimmer. Refer to the accessory packaging for further details. Store personnel can assist you and offer advice.

STØYINFORMASJON

Belastning lydtrykk	$L_{PA} = 63.46 \text{ dB(A)}$
$K_{PA} = 3 \text{ dB(A)}$	
Belastning lydeffekt	$L_{WA} = 74.46 \text{ dB(A)}$
$K_{WA} = 3 \text{ dB(A)}$	
Bruk hørselsvern	

VIBRASJONSINFORMASJON

Totale vibrasjonsverdier (triax vektorsum) fastsatt i henhold til EN 62841:

Vibrationsemissionswert	$a_h < 2.5 \text{ m/s}^2$
	Unsicherheit K = 1.5m/s ²

Den angivne vibrationstotalverdi og den deklarerte støjemissionsverdi er målt i overensstemmelse med en standard testmetode og kan brukes til at sammenligne et værktøj med et andet.

Den angivne vibrationstotalverdi og den angivne støjemissionsverdi kan også anvendes i en foreløbig vurdering af eksponeringen



ADVARSEL: Vibrasjoner og støjemissioner under selve bruken af elværktøjet kan afvige fra den deklarerede værdi afhængigt af, hvordan værktøjet bruges, især hvad slags emne behandles afhængigt af følgende eksempler og andre variationer af, hvordan værktøjet bliver brugt:
 Hvordan værktøjet bruges og materialerne skæres eller børes.
 Værktøjets stand og vedligeholdelse.
 Anvendelse af korrekt tilbehør og kontrol med, at det er skarpt og i en i det hele taget god tilstand.
 Hvor kraftigt, der holdes fast i håndtaget og, om der benyttes antivibrationsudstyr.
 Om værktøjet anvendes i henhold til dets konstruktion og nærværende anvisninger.

Værktøjet kan medføre et hånd/arm-vibrasjonssyndrom, hvis det ikke bruges på rigtig måde.



ADVARSEL: En vurdering af udsættelsesgraden under det aktuelle brug skal omfatte alle dele af arbejdsacyklussen, herunder antallet af gange værktøjet slås til og fra, og tomgangsdriften uden for selve arbejdsopgaven. Dette kan afgørende reducere udsættelsesniveauet i den samlede arbejdsperiode. Hjælper med at minimere risikoen for vibrationer og støjeksponering.

Brug ALTID skarpe mejsler, bor og blade.
 Vedligehold værktøjet i overensstemmelse med disse instruktioner og hold det korrekt smurt (hvor det er nødvendigt).
 Hvis værktøjet skal bruges regelmæssigt, skal du investere i anti-vibrations- og støj tilbehør.
 Planlæg dit arbejde, så du kan fordele arbejde med kraftige vibrationer over flere dage.

FREM GANGSMÅTE FOR LADNING



Merk: Les nøye gjennom instruksjonsboka før du bruker verktøyet.

Formålmessig bruk

Denne maskinen er tiltenkt vanning, spraying av rengjøringsmidler for husholdninger og andre husholdningsenheter. Den kan ikke brukes til andre formål.

MONTERING OG BRUK

Handling	Figur
MONTERING	

<p>Montering av avstengning, stav og dyse Fest avstengningen til staven, og stram mutteren godt. Fest deretter dysen til enden av staven og stram godt. MERK: Begge sider av staven er utskiftbare. O-ringplasseringen kan også justeres etter behov. MERK: Bytt ut O-ringene om nødvendig.</p>	Se Fig. A	<p>Sprøyting Rett staven i ønsket retning og trykk på spaken for å sprøyte. Slipp spaken for å stoppe. For vedvarende sprøyting, trykk på spaken og lås den i senket stilling. MERK: Når batteristrømmen er lav, blinker LED-lampen grønt. Slå av sprøyten etter bruk, fjern deretter kjemikalier og rengjør maskinen.</p>	Se Fig. F2, F3
Fjerning eller installering av batteripakke	Se Fig. B1, B2		
<p>Kontrollere batteriladingen MERK: Fig. B3 gjelder bare for batteripakken med batterilampen tent.</p>	Se Fig. B3		
<p>Lading av batteripakken MERK: • Batteripakken leveres uladet. Batteriet må lades opp helt før første klipp. • Mer detaljer finnes i håndboken.</p>	Se Fig. B4		
BRUK			
<p>Fylling av tanken Fylling av tanken til ønsket nivå, og sjekk fyllmerkene på tanken for referanse MERK: Bruk passende personlig verneutstyr som anvist av kjemikaliproduzenten når du bruker, klargjør, håndterer, sprayer eller avhender kjemikalier.  WARNING: Bruk aldri brennbare eller eksplosjonsfarlige væsker, etsende stoffer, syrer eller varmt vann i denne maskinen.</p>	Se Fig. C		
<p>Montering av pumpen Installer pumpen i tanken og roter med klokken for å stramme.</p>	Se Fig. D		
Montering av skulderremmen	Se Fig. E		
<p>Oppstart Trykk på av/på-knappen for å slå på sprøyten, LED-lyset lyser grønt og et hørbart brumming høres, noe som betyr at maskinen fungerer. Lyden opphører når tanken er under trykk, noe som kan ta 30 sekunder til flere minutter, avhengig av størrelsen på tanken og mengden væske MERK: Jo større væskemengde i tanken, jo mindre tid tar det å opparbeide trykk. MERK: Når sprøyten er brukt og slipper ut en viss mengde væske, starter pumpen igjen for å opprettholde en jevn strøm.</p>	Se Fig. F1	VEDLIKEHOLD	
		<p>Trykk på sprøyten før vedlikehold ved å slå av maskinen og trekke i trykkutløserventilen til alt lufttrykk frigjøres.</p>	
		<p>Vedlikehold av pumpen Inspiser pumpen ofte dersom det oppstår lekkasje rundt pumpens pakning. Dersom det oppstår lekkasje, bør du kontakt sørvissenter.</p>	
		<p>Dysevedlikehold Fjern blokkeringen eller restene ved dyseåpningen. Unngå bruk av skarpe gjenstander som kan skrape eller skade dysen.</p>	
		<p>Slangevedlikehold Rengjør filteret på enden av slangen jevnlig for bedre ytelse. (Se Fig. J)</p>	
		<p>Avstengningsvedlikehold Fjern filteret fra avstengningsenheten. Fjern løse deler på innsiden og rengjør filteret ved å rense det med kaldt, rent vann. Sett delene sammen som vist og teit alle kopleingene godt. (Se Fig. K)</p>	
		<p>Bytt ut O-ringene og gummipluggen. (Se Fig. L1, L2)</p>	

 **ADVARSEL:** Alt annet vedlikehold bør utføres av en autorisert servicerepresentant.

RENGJØRING/OPPBEVARING

Tøm ekstra kjemikalier fra tanken. Bruk rent vann til å skylle tanken til alle kjemikalier og rester er fjernet. Bruk en våt klut til å tørke av bunnen av pumpen til alle kjemikalier og rester er fjernet. Ikke skylt pumpen med en slange eller senk den i vann, da vann kan komme inn i huset, noe som resulterer i at pumpen ikke fungerer. Med rent vann i den rene tanken, skyller du vann gjennom slangen, stengespaken, staven og dysen i minst 30 sekunder for å skylle kjemikaliene ut. Fjern pumpen. Ikke legg pumpen fra deg, da dette kan føre til at pumpen forurenses med skitt, gressklipp eller rusk som senere kan komme inn i tanken. Heng tanken opp ned for å la sprøyten renne. Straks sprøyten er tørket, snu sprøyten loddrett og fest pumpen løst til tanken for å forhindre at urenheter kommer inn i tanken. Oppbevar maskinen på et varmt, tørt sted uten direkte sollys.

For Batteriverktøy

Omgivelsestemperatur for bruk og oppbevaring av verktøy og batteri er 0°C-45°C.
Anbefalt omgivelsestemperatur for ladesystemet under lading er 0°C-40°C.

MILJØVERNILTAK



Avfall etter elektriske produkter må ikke legges sammen med husholdningsavfall. Vennligst resirkuler avfallet der dette finnes. Undersøk hos de lokale myndighetene eller en detaljist for resirkuleringsråd.

FEILSØKING

Følgende tabell viser problemstillinger og handlinger du kan utføre hvis maskinen ikke fungerer normalt.

⚠ ADVARSEL: Slå av maskinen og fjern batteriet før feilsøking.

Problemer	Mulige årsaker	Feilrettende tiltak
-----------	----------------	---------------------

Sprøyten virker ikke når du trykker på av/på-knappen.	Batteriet er ikke ladet. LED-lys er ikke på.	Lad pumpen.
	Pumpen er overopphetet, skadet eller virker ikke.	La batteriet avkjøles. Bytt pumpen dersom den er skadd eller ikke fungerer.
	Tanken er allerede under trykk, og pumpen slås av automatisk.	Trykk på spaken for å se om sprøyten begynner å spraye.
Sprøyten slås på, men sprayer ikke.	Det er ingen væske i tanken.	Tilfør væske til tanken.
	Avstengingen er tett	Rengjør avstengningen
	Dysen er tett.	Rengjør dysen.
Sprøyten slås på, men sprayer kun med lavt trykk.	Pumpen er ikke festet tett nok til tanken	Teit pumpen til tanken.
	Tanken har ikke blitt satt under trykk ennå.	Gi pumpen tid til å øke trykket i tanken (minst 20 sekunder).
	Luft lekker ved tetning av tanken.	Teit pumpen til tanken.
	Tankforseglingen er skadd.	Bytt pakningen på tanken.
	Avstengingen er tett	Rengjør avstengningen
Slangen lekker ved tanken.	Dysen er tett.	Rengjør dysen.
	Sprukket, utblåst eller defekt slange.	Bytt ut avstengningsenhet.
	Skadd forbindelse.	Bytt ut avstengningsenhet.
Slangen lekker ved avstengningsenheten.	Sprukket, utblåst eller defekt slange.	Bytt ut avstengningsenhet.
	Skadd forbindelse.	Bytt ut avstengningsenhet.

Dårlig sprøyteytelse	Tanken har ikke blitt satt under trykk ennå.	Skru på pumpen.
	Dysen er delvis tett.	Rengjør dysen.
	Dysen er skadet.	Bytt dysse.
	Avstengingen er tett	Rengjør avstengingen

PRODUKTSÅKERHET GENERELLA SÅKERHETS- VARNINGAR FÖR ELVERKTYG



! VARNING! Läs alla säkerhetsföreskrifter, instruktioner, illustrationer och specifikationer som följer med detta

elverktøy. Underlåtelse att följa instruktionerna nedan kan leda till elstöt, brand och/eller allvarlig skada.

Spara alla varningar och instruktioner för framtida bruk.

Termene "strömförande verktyg" i alla varningsmeddelande nedan avser ditt (sladdverktyg) strömförande verktyg eller batteridrivna (sladdlösa) strömförande verktyg.

SAMSVARSERKLÄRING

Vi,
Positec Germany GmbH
Grüner Weg 10, 50825 Cologne, Germany

Erklærer at produktet,
Beskrivelse **Batteridrevet hagesprøyte**
Type **WG829E WG829E.9 (82-betegner maskin, representerer sprøyter)**
Funksjon **Sprøyting av væsker**

Samsvarer med følgende direktiver:
2006/42/EC
2011/65/EU&(EU)2015/863
2014/30/EU

Standardene samsvarer med:
EN 62841-1, EN 50580, EN 55014-1, EN 55014-2

Personen som er autorisert til å utarbeide den tekniske filen,

Navn Marcel Filz
Adresse Positec Germany GmbH, Grüner Weg 10, 50825 Cologne, Germany

2020/12/25
Allen Ding
Visesjefsingeniør, Testing og Sertifisering
Positec Technology (China) Co., Ltd.
18, Dongwang Road, Suzhou Industrial Park, Jiangsu 215123, P. R. China

1. ARBETSOMRÅDET

- Hill arbeidsområdet rent og väl upplyst.** Skräpiga och mörka områden är skaderisker.
- Använd inte strömförande verktyg i explosiva miljöer, som nära brandfarliga vätskor, gaser eller damm.** Strömförande verktyg skapar gnistor som kan antända damm eller Ingör.
- Hill barn och isklådare borta när du använder ett strömförande verktyg.** Distractioner kan göra att du förlorar kontrollen.

2. ELSÅKERHET

- Stickkontaktarna till verktyget måste matcha eluttaget. Modifiera inte stickkontakten på något sätt. Använd inte adapterkontakter i samband med jordade strömförande verktyg.** Omodifierade stickkontakter och matchande eluttag minskar risken för elstöt.
- Undvik kroppskontakt med jordade ytor som rör, element, spisar och kylskåp.** Det finns en större risk för elstöt om din kropp är jordad.
- Exponera inte strömförande verktyg för regn eller fuktiga förhållanden.** Kommer det in vatten i ett strömförande verktyg ökar det risken för elstöt.
- Missbruka inte sladden. Använd aldrig sladden för att bära, dra eller dra ut stickkontakten för det strömförande verktyget.** Hill sladden borta från hetta, olja, skarpa kanter eller rörliga delar. Skadade eller tilltrasslade sladdar ökar risken för elstöt.
- När du använder ett strömförande verktyg utomhus använder du en förlängningsladd som lämpar sig för utomhus bruk.** Använder du en sladd för utomhus bruk reducerar du risken för elstöt.
- Om det inte går att undvika att driva ett elverktøy i en fuktig lokal, använd då en restströmsskyddad (RCD) strömtilförselanordning.** Användning av en RCD minskar risken för elektriska stötter.

3. PERSONLIG SÅKERHET

- Var uppmärksam, hill ögonen på vad du gör och använd sunt förnuft när du använder ett strömförande verktyg. Använd inte ett strömförande verktyg när du är trött eller påverkad av droger, alkohol eller läkemedel.** En kort stund av uppmärksamhet med strömförande verktyg kan resultera i allvarliga personskador.
- Använd säker utrustning. Använd alltid skyddsglasögon.** Säkerhetsutrustning som munskydd, halkfria skor, skyddshjälm eller hörselskydd som används när det behövs kommer att reducera personskador.
- Förhindra ofrivillig start. Se till att kontakten**

- är i off-läge innan du ansluter till strömkälla och/eller batterienhet, tar upp eller bär med dig verktyget. Bär du strömförande verktyg med fingret på kontakten eller sätter i stickkontakten i elluttaget när kontakten är i PL-läge utgör det en skaderisk.
- d) **Ta bort alla skiftnycklar eller skruvnycklar innan du sätter på det strömförande verktyget.** En skift- eller skruvnyckel som lämnas kvar på en roterande del på ett strömförande verktyg kan orsaka personskador.
- e) **Sträck dig inte för långt. Bibehåll alltid fotfästet och balansen.** Detta gör att du kan kontrollera verktyget bättre i oväntade situationer.
- f) **Klä dig rätt. Använd inte löst sittande kläder eller smycken. Håll ditt hår, dina kläder och handskar borta från rörliga delar.** Lösa kläder, smycket eller långt hår kan snärjas in i rörliga delar.
- g) **Om det på enheterna finns anslutning för dammsug och dammuppsamling ser du till att de är anslutna och används korrekt.** Använder du dessa anordningar reducerar det dammrelaterade faror.
- h) **Låt inte förtrogenhet, tack vare frekvent användning av verktyget, lura dig att känna dig för tryggt med det och därmed ignorera säkerhetsföreskrifterna.** En vårdslös handling kan orsaka allvarlig skada inom loppet av en sekund.

4. ANVÄNDNING OCH UNDERHÅLL AV STRÖMFÖRANDE VERKTYG

- a) **Forcera inte det strömförande verktyget. Använd korrekt verktyg för arbetet.** Det korrekta verktyget kommer att göra jobbet bättre och säkrare med den hastighet den tillverkats för.
- b) **Använd inte verktyget om kontakten inte sätter på eller stänger av det. Alla strömförande verktyg som inte kan kontrolleras med kontakten är farliga och måste repareras.**
- c) **Koppla från stickkontakten från strömkällan och/eller batterienheten från elverktyget innan du utför några justeringar, ändrar i tillbehören eller magasinerar elverktyget.** Sådana förebyggande säkerhetsåtgärder reducerar risken för att du startar verktyget oavsiktligt.
- d) **Förvara verktyget som inte används utom räckhåll för barn och låt inte någon person använda verktyget som inte känner till verktyget eller dessa anvisningar.** Strömförande verktyg är farliga i händerna på utbildade användare.
- e) **Utför underhåll på verktygen. Kontrollera inriktningen eller fästet för rörliga delar, defekta delar och alla andra saker som kan påverka användningen av elverktyget. Om den skadats måste elverktyget repareras före användning.** Många olyckor orsakas av felaktigt underhållna elverktyg.
- f) **Håll sligverktyget skarpa och rena.** Korrekt underhållna skärverktyg med skarpa egg kommer inte att köra fast lika ofta och är enklare att kontrollera.
- g) **Använd elverktyget, tillbehören och verktygsbiten etc. i enlighet med dessa anvisningar och på det sätt som avsetts för varje typ av elverktyg. Ha också i åtanke arbetsförhållandena och arbetet som skall utföras.** Använder du elverktyg för åtgärder som skiljer sig det avsedda arbetet kan det resultera i riskfyllda situationer.
- h) **Håll handtag och greppor torra, rena och fria från olja och fett.** Håll handtag och greppor ger inte säker hantering och kontroll över verktyget i oväntade situationer.

5. ANVÄNDNING OCH SKÖTSEL AV SLADDLÖSA

VERKTYG

- a) **Ladda bara med den laddare som tillverkaren anger.** En laddare som passar en typ av batteripaket kan medföra en risk för brand när den används till ett annat batteripaket.
- b) **Använd elverktyg bara tillsammans med det särskilt konstruerade batteripaketet.** Användning av andra batteripaket kan medföra en risk för personskador och brand.
- c) **När batteripaketet inte används ska det hållas borta från metallföremål som gem, metall, nycklar, skruvar och andra små metallföremål som kan skapa kontakt mellan batteripaketets poler och kortsluta det.** En kortslutning kan orsaka brännskador och brand.
- d) **Under olyckliga omständigheter kan vätska komma ur batteriet. Undvik kontakt. Om den kommer i kontakt med huden, skölj med vatten.** Om den kommer i kontakt med ögonen, skölj rikligt med vatten och sök läkarhjälp. Vätska som kommer ut ur batteriet kan orsaka irritation eller brännskador.
- e) **Använd inte ett batteripack eller verktyg som skadats eller modifierats.** Skadade eller modifierade batterier kan uppvisa förväntade beteende som kan leda till brand, explosion eller skada.
- f) **Utsätt inte batteripack eller verktyg för eld eller höga temperaturer.** Eld eller temperaturer som överstiger 130°C kan orsaka explosioner.
- g) **Följ alla laddningsinstruktioner och ladda inte batteripaketet eller verktyget utanför temperaturintervallen som anges i instruktionerna.** Felaktig laddning eller laddning i temperaturer utanför det angivna temperaturintervallen kan skada batteriet eller öka brandrisken.

6. UNDERHÅLL

- a) **Låt ditt elverktyg underhållas av en kvalificerad reparatör som bara använder äkta reservdelar.** Det kommer att garantera att elverktygets säkerhet bibehålls.
- b) **Försök aldrig reparera skadade batteripack.** Batteripack får endast underhållas av tillverkaren eller behöriga servicetekniker.

SÄKERHETSVARNINGAR FÖR LUFTBORSTE

- Bekanta dig med din sprutanordning.** Läs och förstå bruksanvisningen och följ varningarna och instruktionerna på etiketterna som är fästade på verktyget.
- Kemikalier av kommersiell kvalitet eller kemikalier för kommersiella eller industriella ändamål ska inte användas.** Använd endast konsumentproducerad vattenbaserade kemikalier för gräsmatta och trädgård.
- Håll inte heta eller kokande vätskor i tanken.** Detta kan försvaga eller skada slangen eller tanken.
- Använd inte kaustik (alkali) självuppvärmning eller frätande (sura) vätskor i denna sprutanordning.** Dessa kan fräta sönder metalldelar eller försvaga tanken och slangen.
- Känn till innehållet i kemikalien som sprayas.** Läs alla säkerhetsdatablad (MSDS) och förpackningsetiketter som medföljer kemikalier. Följ kemikaliertillverkarens säkerhetsinstruktioner.

6. **Produkten ska inte modifieras eller skapa tillbehör som inte rekommenderas för användning med denna produkt.** En sådan förändring eller modifiering tolkas som missbruk och kan leda till ett farligt tillstånd som kan orsaka allvarlig personskada.
7. **Spraya inte brandfarligt material och annat material där faran inte är känd.**

SÄKERHETSFORESKRIFTER FÖR BATTERIET

- a) **Ta inte isär batteriet, öppna inte heller batteriet eller sära på battericeller.**
- b) **Kortslut inte batteriet. Förvara inte batteriet på ett slarvigt sätt i en låda där det kan kortslutas eller skadas av ledande material.** När batteriet inte används, håll det borta från metallobjekt, såsom pappersgem, pengar, nycklar, naglar, skruvar eller andra små metallobjekt som kan leda ström från en terminal till en annan. Om batteriterminalerna kortsluter varandra kan de förorsaka brandrisk.
- c) **Exponera inte batteriet för eld eller värme. Undvik förvaring i direkt solljus.**
- d) **Utsätt inte batteriet för mekanisk chock.**
- e) **Om batteriet läcker, låt inte vätskan komma i kontakt med hud eller ögon. Om så ändå skulle hända, skölj med mycket vatten och sök läkarhjälp.**
- f) **Sök omedelbar läkarhjälp om någon har svulat en battericell eller batteriet.**
- g) **Håll batteriet rent och torrt.**
- h) **Torka av batteriet om det blir smutsigt med en torr, ren trasa.**
- i) **Batteriet måste laddas före användning. Använd den här bruksanvisningen för att ladda batteriet korrekt.**
- j) **Låt inte batteriet stå på laddning när det inte används.**
- k) **Efter lång tids användning kan det bli nödvändigt att ladda och ladda ur batteriet många gånger för att nå maximal prestanda.**
- l) **Ladda endast med laddare av varumärket Worx. Använd ingen annan laddare än den som specifikt ska användas med det här batteriet.**
- m) **Använd inte ett batteri som inte är avsett för användning med det här verktyget.**
- n) **Håll batteriet borta från barn.**
- o) **Behåll den ursprungliga bruksanvisningen för framtida användning.**
- p) **Plocka ur batteriet från verktyget då det inte används.**
- q) **Kassera batteriet på rätt sätt.**
- r) **Blanda inte celler från olika tillverkning, kapacitet, storlek eller typ inom en enhet.**
- s) **Avlägsna inte batteriet från originalförpackningen tills det är nödvändigt för användningen.**
- t) **Observera plus (+) och minus (-) märkningen på batteriet och säkerställa korrekt användning.**

SYMBOLER

	För att minska risken för skador måste användaren läsa bruksanvisningen
	Använd hörselskydd
	Använd skyddsglasögon
	Använd skyddsmask mot damm
	VARNING
 Li-Ion	Litiumjonbatteri, som har blivit märkt med symbolerna i samband med "separat samling" av alla batteripack och batteripaket. Det återvinns eller tas bort för att minska miljöpåverkan. Batterier kan vara skadliga för miljön och människors hälsa eftersom de innehåller skadliga ämnen.
	Får ej uppeldas
	Om det inte hanteras ordentligt kan batteriet gå in i vattencykeln och kan skada ekosystemet. Kassera ej använda batterier som osorterat kommunalt avfall.
	Uttjänade elektriska produkter får inte kasseras som hushållsavfall. Återanvänd där det finns anläggningar för det. Kontakta dina lokala myndigheter eller återförsäljare för återvinningsrid.

LADDARENS KOMPONENTER

1. TRYCKBEGRÄNSNINGSENTIL

2. LUFTKOMPRESSORPUMP

3. BATTERIPAKET *

4. HANDTAG

5. STRÖMKNAPP

6. LED-LAMPOR

7. TANK

8. SLANG

9. AVSTÄNGNINGSSPAK

10. STAV

11. JUSTERBART SPRUTMUNSTYCKE

12. AXELREM

* Avbildat eller beskrivet tillbehör ingår delvis inte i leveransomfånget.

TEKNISK INFORMATION

	WG829E	WG829E.9
Spänning	20V $\overline{=}$ Max**	
Pumptyp	Luftkompressorpump	
Hastighet utan belastning	6600 /min	
Spruttankens nominella kapacitet	5L	
Max arbetstryck	0.18MPa	
Nominell flödes hastighet	27 L/h	
Enhetsvikt	2.21kg	1.85kg

** Spänning uppmätt utan belastning. Initial batterispanning är max. 20 V. Nominell spänning är 18 V.

TILLBEHÖR

	WG829E	WG829E.9
Batteripaket (WA3551)	1	/
Laddare (WA3880)	1	/

Axelrem	1	1
Stav	1	1
Justerbart sprutmunstykke	1	1

Vi rekommenderar att du köper dina tillbehör från samma återförsäljare som du köpte produkten från. Läs på tillbehörens förpackning för mera information. Din återförsäljare kan också hjälpa dig och ge dig råd.

BULLERINFORMATION

Uppmätt ljudtryck $L_{pA} = 63.46 \text{ dB(A)}$

$K_{pA} = 3 \text{ dB(A)}$

Uppmätt ljudstyrka $L_{WA} = 74.46 \text{ dB(A)}$

$K_{WA} = 3 \text{ dB(A)}$

Använd hörselskydd.

VIBRATIONSINFORMATION

Vibrationernas totalvärden (triax vektorsumma) är fastställda enligt EN 62841:

Vibrationsutsändningsvärde	$a_n < 2.5 \text{ m/s}^2$
	Osäkerhet $K = 1.5 \text{ m/s}^2$

Det angivna totala vibrationsvärdet och det angivna bullervärdet har uppmätts i enlighet med en standardtestmetod och kan användas för att jämföra ett verktyg med ett annat.

Det angivna totala vibrationsvärdet och det angivna bullervärdet kan också användas i en preliminär exponeringsbedömning.



WARNING: Vibrationer och buller vid användning av elverktyget kan skilja sig från det angivna värdet beroende på vilket sätt verktyget används på, särskilt vilken typ av arbetsstycke som bearbetas beroende på följande exempel och andra varianter på hur verktyget används:

Hur verktyget används och materialet som skärs eller borras.

Verktyget är i bra skick och bra underhållet.

Användning av korrekt tillbehör för verktyget och säkerställ att de är skarpa och i bra skick.

Åtdragningsgraden av greppet på handtagen och om några antivibrations- och bullertillbehör används.

Och att verktyget används såsom avsett enligt dess konstruktion och dessa instruktioner.

Detta verktyg kan orsaka hand-arm vibrationsyndrom om det används på felaktigt sätt.



VARNING: För att vara korrekt bör en beräkning av exponeringsnivån under verkliga förhållanden vid användning också tas med för alla delar av hanteringscykeln såsom tiden när verktyget är avstängt och när det körs på tomgång utan att utföra något arbete. Detta kan betydligt minska exponeringsnivån över den totala arbetsperioden.

Hjälp för att minimera din exponering för vibrationer och buller.

Använd ALLTID skarpa mejslar, borrar och blad.

Underhåll verktyget i enlighet med dessa instruktioner och håll det välsmort (där så behövs).

Om verktyget ska användas regelbundet investera då i antivibrations- och bullertillbehör.

Planera ditt arbetsschema för att sprida ut användning av kraftigt vibrerande verktyg över flera dagar.

LADDNINGSPROCEDUR



Obs: Innan du använder verktyget, läs noga igenom bruksanvisningen.

Ändamålsenlig användning

Denna maskin är avsedd för vattning, sprejning av hushållsrengöringsmedel och andra hushållsgöromål. Den kan inte användas för andra syften.

MONTERING OCH DRIFT

Åtgärd	Figur
MONTERING	
Montering av avstängningsmekanismen, stav och munstycke Fäst avstängningsmekanismen på staven och dra åt muttern ordentligt. Fäst sedan munstycket i änden på staven och dra åt ordentligt. OBS: Bägge sidor av staven är utbytbara. O-ringen placering kan också justeras efter behov OBS: Byt O-ringen om så behövs.	Se A
Ta Bort Eller Sätta I Batteripaketet	Se. B1, B2
Kontroll av batteriets laddningsstillstånd OBS: Figur B3 gäller endast batteripack med batterilampor.	Se. B3
Laddning av batteripaketet OBS: • Batteripaketet levereras oladdat. Batteriet måste laddas helt innan första klippningen. • Mer information finns i bruksanvisningen till laddaren.	Se. B4
DRIFT	

Fylla på tanken

Fyll på tanken till önskad nivå och du kan kontrollera måttstrecken på tanken som referens.

OBS: Lämplig personlig skyddsutrustning ska användas enligt anvisningarna från kemikalietillverkaren vid beredning, hantering, sprutning eller bortskaffande av kemikalier.



VARNING: Använd aldrig lättantändliga eller brännbara vätskor, frätande ämnen, syror eller varmt vatten i maskinen.

Montering av pumpen

Installera pumpen i tanken och vrid medurs för att dra åt.

Montering av axelremmen

Starta

Tryck på strömknappen för att slå på sprutan. LED-lampan lyser grönt och ett hörbart surr hörs, vilket innebär att maskinen fungerar som den ska. Och den stannar när tanken är under tryck, vilket kan ta 30 sekunder till flera minuter beroende på tankens storlek och mängden vätska inuti

OBS: Ju större mängd vätska i tanken, desto mindre tid tar det att trycksätta.

OBS: När sprutan används och släpper ut en viss mängd vätska, kommer pumpen att slå igång igen för att behålla en stadig ström.

Spruta

Rikta staven i önskad riktning och tryck in spaken för att spruta. Släpp spaken för att stoppa.

För kontinuerlig sprutning, tryck på spaken och lås den i nedtryckt läge.

OBS: När batterinivån är låg blinkar LED-lampan grönt. Stäng av sprutan efter användning. Töm på kemikalier och rengör maskinen.

Justerbart sprutmunstycke
Det justerbara sprutmunstycket erbjuder varierande sprutmönster:

Lossa munstycket för en lång, tunn ström, dra åt för en bredare vattenimma.

OBS: Lossa inte muttern på munstycket alltför mycket. Den kan resultera i vattenläckage.

EFTER OPERATION

Tryck på strömknappen efter varje användning för att stänga av maskinen. Du måste först dra upp tryckbegränsningsventilen för att frigöra trycket i tanken. Vrid sedan pumpens handtag moturs för att ta bort pumpen.

Se. C

Se. D

Seg. E

Se. F1

Se. F2, F3

Se. G1, G2

Se. H1, H2

Förvaring

Förvara staven när den inte används som bilden I visar.

Se I

UNDERHÅLL

Minska trycket på sprutan innan något underhåll. Detta görs genom att stänga av maskinen och dra av tryckbegränsningsventilen tills allt lufttryck has tappats av.

Underhåll av pump

Inspektera pumpen ofta för läckage runt pumpens tätning. Kontakta servicecentret om läckage uppstår.

Underhåll av munstycket

Rengör munstyckets öppning från hinder eller rests substanser. Använd inte skarpa verktyg som kan repa eller skada munstycket.

Underhåll av slang

Rengör filtret vid slangens slut regelbundet för bättre prestanda. (Se J)

Underhåll av avstängningsanordningen

Ta bort filtret från avstängningsanordningen. Rengör skräpet inuti och rensa filtret genom att skölja med kallt, rent vatten. Montera tillbaka komponenterna enligt bilden och dra åt alla anslutningar ordentligt.

Byt O-ringen och gummipluggen. (Se L1, L2)

 **WARNING:** Alla andra tjänster ska utföras av en auktoriserad servicerepresentant.

RENGÖRING OCH FÖRVARING

Töm eventuell extra kemikalier från tanken. Använd rent vatten för att noggrant skölja tanken tills alla kemikalier och rests substanser har avlägsnats. Torka av pumpens botten med en våt trasa tills alla kemikalier och rests substanser har tagits bort. Skölj inte pumpen med en slang eller sänk den ner i vatten, eftersom vatten tar sig in i höljet vilket leder till att pumpen slutar att fungera. Med rent vatten i den rena tanken sprutar du vatten genom slang, avstängningsspaken, staven och munstycket i minst 30 sekunder för att skölja ut kemikalien. Ta bort pumpen. Lägg inte ner pumpen på marken eftersom det kan orsaka att pumpen blir förorenad med smuts, grässtrån eller skräp som kommer in i tanken senare. Häng tanken upp och ner för att tömma sprutan. När sprutan har torkat, vrid sprutan upprätt och fäst pumpen löst i tanken för att förhindra att skräp tar sig in i tanken. Förvara maskinen på en varm, torr plats i direkt solljus.

För batteriverktyg

Verktyget och batteriet bör användas och förvaras i 0°C-45°C.

Den rekommenderade omgivningstemperaturen för laddningssystem vid laddning är 0°C-40°C.

MILJÖSKYDD



Uttjänade elektriska produkter får inte kasseras som hushållsavfall. Återanvänd där det finns anläggningar för det. Kontakta dina lokala myndigheter eller återförsäljare för återvinningsrid.

FELSÖKNING

I följande tabell hittar du problem och åtgärder som du kan utföra om inte enheten fungerar som den ska.



Warning: Stäng av enheten och ta bort batteriet före all felsökning.

Problem	Möjliga orsaker	Korrigerande åtgärd
Sprutan slås inte på när strömknappen trycks in.	Batteriet är inte laddat. LED-lampan lyser inte.	Ladda pumpen.
	Pumpen är överhettad, skadad eller fungerar inte.	Låt batteriet svalna. Byt ut pumpen om den är skadad eller inte fungerar.
	Tanken är redan trycksatt och pumpen stängs av automatiskt.	Tryck på spaken för att se om sprutan börjar spruta.
Sprutan slås på men inte sprutar inte.	Ingen vätska finns i tanken.	Tillsätt vätska i tanken.
	Avstängningsmekanismen är igentäppt.	Rengör avstängningsmekanismen
	Munstycket är igentäppt.	Rengör munstycket.
	Pumpen sitter inte ordentligt fast i tanken	Dra åt pumpen till tanken.

DEKLARATION OM ÖVERENSSTÄMMELSE

Vi,
Positec Germany GmbH
Grüner Weg 10, 50825 Cologne, Germany

Förklarar att denna produkt,
Beskrivning **Batteridrivna spruta**
Typ **WG829E WG829E.9 (82-maskinbeteckning, avser spruta)**
Funktion **Besprutning vätskor**

uppfyller följande direktiv:

2006/42/EC
2011/65/EU&(EU)2015/863
2014/30/EU

Standarder överensstämmer med:

EN 62841-1, EN 50580, EN 55014-1, EN 55014-2

Personen som godkänts att sammanställa den tekniska filen.

Namn: Marcel Filz
Adress: Positec Germany GmbH, Grüner Weg 10, 50825 Cologne, Germany



2020/10/25
Allen Ding
Vice chefsingenjör, tester och certifiering
Positec Technology (China) Co., Ltd.
18, Dongwang Road, Suzhou Industrial Park, Jiangsu 215123, P. R. China

Sprutan slås på men sprutet ger endast lågt tryck.	Tanken har inte trycksatts än.	Ge pumpen tid att trycksätta tanken (minst 20 sekunder).
	Luft läcker ut vid tankens tätning.	Dra åt pumpen till tanken.
	Tankens tätning är skadad.	Byt ut tätningen på tanken.
	Avstängningsmekanismen är igentäppt.	Rengör avstängningsmekanismen
	Munstycket är igentäppt.	Rengör munstycket.
Läckage på slangen vid tanken.	Sprucken, svullen eller defekt slang.	Byt ut avstängningsmekanismen.
	Skadad anslutning.	Byt ut avstängningsmekanismen.
76 Läckage på slangen vid avstängningsmekanismen.	Sprucken, svullen eller defekt slang.	Byt ut avstängning smekanismen.
	Skadad anslutning.	Byt ut avstängning smekanismen.
Dålig prestanda på sprutet	Tanken har inte trycksatts än.	Slå på pumpen.
	Munstycket är delvis igentäppt.	Rengör munstycket.
	Munstycket är skadat.	Byt ut munstycket.
	Avstängningsmekanismen är igentäppt.	Rengör avstängningsmekanismen

BEZPIECZEŃSTWO PRODUKTU OGÓLNE OSTRZEŻENIA DOTYCZĄCE BEZPIECZEŃSTWA PODCZAS PRACY Z ELEKTRONARZĘDZIAMI

 **OSTRZEŻENIE** Przeczytaj wszystkie ostrzeżenia, instrukcje, ilustracje i specyfikacje dostarczone z elektronarzędziem. Niestosowanie się do podanych wskazówek może spowodować porażenie prądem, pożar i / lub ciężkie obrażenia ciała.

Należy dobrze przechowywać te przepisy.

Użyte w dalszej części pojęcie „elektronarzędzie” odnosi się do elektronarzędzi napędzanych prądem (z kablem zasilającym) i do elektronarzędzi napędzanych akumulatorami (bez kabla zasilającego).

1. MIEJSCE PRACY

- a) Miejsce pracy należy utrzymywać w czystości i dobrze oświetlone. Nieporządek i nie oświetlane zakłady pracy mogą doprowadzić do wypadków.
- b) Nie należy pracować tym narzędziem w otoczeniu zagrożonym wybuchem, w którym znajdują się np. łatwopalne ciecze, gazy lub pyły. Elektronarzędzia wywołują iskry, które mogą podpalić ten pył lub parę.
- c) Elektronarzędzie trzymać podczas pracy z daleka od dzieci i innych osób. Przy odwróceniu uwagi można stracić kontrolę nad narzędziem.

2. BEZPIECZEŃSTWO ELEKTRYCZNE

- a) Wtyczka urządzenia musi pasować do gniazda. Nie wolno zmieniać wtyczki w jakikolwiek sposób. Nie należy używać wtyczek adapterowych razem z uziemionymi narzędziami. Niezmienione wtyczki i pasujące gniazda zmniejszają ryzyko porażenia prądem.
- b) Należy unikać kontaktu z uziemionymi powierzchniami jak rury, grzejniki, piece i lodówki. Istnieje zwiększone ryzyko porażenia prądem, gdy Państwa ciało jest uziemione.
- c) Urządzenie należy trzymać zabezpieczone przed deszczem i wilgocią. Wniknięcie wody do elektronarzędzia podwyższa ryzyko porażenia prądem.
- d) Nigdy nie należy używać kabla do innych czynności. Nigdy nie używać kabla do noszenia urządzenia za kabel, zawieszenia lub do wyciągania wtyczki z gniazda. Kabel należy trzymać z daleka od wysokich temperatur, oleju; ostrych krawędzi lub ruchomych części urządzenia. Uszkodzone lub poplątane kable zwiększają ryzyko porażenia prądem.
- e) W przypadku, że elektronarzędziem pracuje się na świeżym powietrzu należy używać kabla przedłużającego, który dopuszczony jest do używania na zewnątrz. Użycie dopuszczonego do

używania na zewnątrz kabla przedłużającego zmniejsza ryzyko porażenia prądem.

- f) Jeśli nie można uniknąć postępowania się elektronarzędziem w miejscu o dużej wilgotności należy użyć zabezpieczonego zasilacza domowego (RCD). Stosowanie RCD zmniejsza ryzyko porażenia prądem elektrycznym.

3. BEZPIECZEŃSTWO OSÓB

- a) Należy być uważnym, zważać na to co się robi i pracę elektronarzędziem rozpoczynać z rozsądkiem. Nie należy używać urządzenia gdy jest się zmęczonym lub pod wpływem narkotyków, alkoholu lub leków. Moment nieuwagi przy użyciu urządzenia może doprowadzić do poważnych obrażeń ciała.
- b) Należy nosić osobiste wyposażenie ochronne i zawsze okulary ochronne. Noszenie osobistego wyposażenia ochronnego jak maska przeciwpyłowa, nie ślizgające się buty robocze, hełm ochronny lub ochrona słuchu, w zależności od rodzaju i użycia elektronarzędzia zmniejsza ryzyko obrażeń ciała.
- c) Należy zapobiec przypadkowemu uruchomieniu. Przed podłączeniem do sieci zasilającej i/lub zestawu baterii, podniesieniem urządzenia i przenoszeniem urządzenia należy sprawdzić, czy przełącznik znajduje się w pozycji wyłączenia. W przypadku, że przy noszeniu urządzenia trzyma się palec na włączniku/wyłączniku lub włączone urządzenie podłączone zostanie do prądu, to może to doprowadzić do wypadków.
- d) Zanim urządzenie zostanie włączone należy usunąć narzędzia nastawcze lub klucze. Narzędzie lub klucz, które znajdują się w ruchomych częściach urządzenia mogą doprowadzić do obrażeń ciała.
- e) Nie należy przeceniać swoich możliwości. Należy dbać o bezpieczną pozycję pracy i zawsze utrzymywać równowagę. Przez to możliwa jest lepsza kontrola urządzenia w nieprzewidzianych sytuacjach.
- f) Należy nosić odpowiednie ubranie. Nie należy nosić luźnego ubrania lub biżuterii. Włosy, ubranie i rękawice należy trzymać z daleka od ruchomych części. Luźne ubranie, biżuteria lub długie włosy mogą zostać ujęte przez poruszające się części.
- g) W przypadku, że możliwe jest zamontowanie urządzeń odsysających lub podchwytyjących należy upewnić się, czy są one właściwie podłączone i prawidłowo użyte. Użycie tych urządzeń zmniejsza zagrożenie spowodowane pyłami.
- h) Częste używanie urządzenia i rutyna mogą osłabić twoją uwagę i być przyczyną niedotrzymywania zasad bezpieczeństwa. Nieuważne działania może spowodować poważne szkody w ułamku sekundy.

4. STARANNE OBOWOZOWANIE ORAZ UŻYCIE ELEKTRONARZĘDZI

- a) Nie należy przeciążać urządzenia. Do pracy używać należy elektronarzędzia, które jest do tego przewidziane. Odpowiednim narzędziem pracuje się lepiej i bezpieczniej w podanym zakresie sprawności.
- b) Nie należy używać elektronarzędzia, którego

włącznik/wyłącznik jest uszkodzony.

Elektronarzędzie, którego nie można włączyć lub wyłączyć jest niebezpieczne i musi zostać naprawione.

- c) Należy odłączyć wtykę od źródła zasilania i/lub zestawu baterii, przed wykonaniem jakichkolwiek regulacji, zmiany akcesoriów lub podczas przechowywania elektronarzędzi.** Ten środek ostrożności zapobiega niezamierzonemu włączeniu się urządzenia.
- d) Nie używane elektronarzędzia należy przechowywać poza zasięgiem dzieci. Nie należy dawać narzędzia do użytku osobom, które jego nie znają lub nie przeczytały tych przepisów.** Używane przez niedoświadczonych osoby elektronarzędzia są niebezpieczne.
- e) Urządzenie należy pieczołowicie pielęgnować. Należy kontrolować, czy ruchome części urządzenia funkcjonują bez zarzutu i nie są zablokowane, czy części nie są pęknięte lub uszkodzone, co mogłoby mieć wpływ na prawidłowe funkcjonowanie urządzenia. Uszkodzone części należy przed użyciem urządzenia oddać do naprawy.** Wiele wypadków spowodowanych jest przez niewłaściwą konserwację elektronarzędzi.
- f) Narzędzia tnące należy utrzymywać ostre i czyste.** Starannie pielęgnowane narzędzia tnące z ostrymi krawędziami tnącymi zablokują się rzadziej i łatwiej się je prowadzi.
- g) Elektronarzędzia, osprzęt, narzędzia itd. należy używać odpowiednio do tych przepisów i tak, jak jest to przewidziane dla tego specjalnego typu urządzenia. Uwzględnić należy przy tym warunki pracy i czynność do wykonania.** Użycie elektronarzędzi do innych niż przewidziane prace może doprowadzić do niebezpiecznych sytuacji.
- h) Uchwyty oraz powierzchnie elementów obsługi urządzenia utrzymywać suche, czyste, bez oleju i smaru.** Śliskie uchwyty oraz inne powierzchnie stanowią przeszkodę w bezpiecznej obsłudze i kontroli nad narzędziem w nieoczekiwanych sytuacjach.

5. STARANNE UŻYTKOWANIE ELEKTRONARZĘDZI NAPĘDZANYCH AKUMULATORAMI

- a) Akumulatory należy ładować tylko w ładowarkach, które polecił producent.** Dla ładowarki, która nadaje się do ładowania określonych akumulatorów istnieje niebezpieczeństwo pożaru, gdy użyte zostaną inne akumulatory.
- b) Do elektronarzędzi należy używać jedynie przewidzianych do tego akumulatorów.** Użycie innych akumulatorów może doprowadzić do obrażeń ciała i niebezpieczeństwa pożaru.
- c) Nie używamy akumulator należy trzymać z daleka od spinaczy, monet, kluczy, gwoździ, śrub lub innych małych przedmiotów metalowych, które mogłyby spowodować zmostkowanie kontaktów.** Zwarcie pomiędzy kontaktami akumulatora może spowodować oparzenia lub pożar.
- d) Przy niewłaściwym użyciu możliwe jest wydostanie się cieczy z akumulatora. Należy unikać kontaktu z nią.** Przy przypadkowym kontakcie spłukać wodą. W przypadku, że ciecz dostała się do oczu

należy dodatkowo skonsultować się z lekarzem. Ciecz akumulatorowa może doprowadzić do podrażnienia skóry lub oparzeń,

- e) Zabrania się używania uszkodzonego lub zmodyfikowanego akumulatora lub urządzenia.** Uszkodzone lub zmodyfikowane akumulatory mogą działać w nieoczekiwany sposób wywołując pożar, eksplozję lub zagrożenie zranienia osób.
- f) Zabrania się wystawiania akumulatora lub urządzenia na działanie ognia lub podwyższonej temperatury.** Działanie ognia lub temperatury przekraczającej 130 °C może spowodować eksplozję.
- g) Kierować się instrukcjami dotyczącymi sposobu ładowania, nie wystawiać akumulatora na działanie temperatury poza zakresem podanym w instrukcji obsługi.** Niewłaściwy sposób ładowania akumulatora lub działanie temperatury poza zakresem podanym w instrukcji, może być przyczyną uszkodzenia akumulatora lub nastanie podwyższonego ryzyka wybuchu pożaru.

6. SERWIS

- a) Naprawę urządzenia należy zlecić jedynie kwalifikowanemu fachowcowi i przy użyciu oryginalnych części zamiennych.** To gwarantuje, że bezpieczeństwo urządzenia zostanie zachowane.
- b) Zabrania się dokonywania naprawy uszkodzonego akumulatora.** Naprawę akumulatora może wykonywać wyłącznie producent lub autoryzowany punkt serwisowy.

OSTRZEŻENIA DOTYCZĄCE UŻYTKOWANIA PISTOLETU NATRYSKOWEGO



- 1. Poznaj swój pistolet natryskowy.** Należy zapoznać się, i zrozumieć treść instrukcji obsługi, oraz stosować się do ostrzeżeń i zaleceń umieszczonych na nalepkach na urządzeniu.
- 2. Nie należy stosować przemysłowych środków chemicznych.** Należy stosować wyłącznie ogrodnicze środki chemiczne rozpuszczalne w wodzie, ogólnie dostępne w handlu.
- 3. Do zbiornika nie wolno wlewać gorących lub wrzących płynów.** Mogą one osłabić lub uszkodzić wężyk lub zbiornik.
- 4. W pistolecie natryskowym nie należy stosować żrących (alkalicznych) płynów egzotermicznych ani płynów powodujących korozję (kwasów).** Mogą one spowodować korozję metalowych elementów lub osłabić zbiornik i wężyk elastyczny.
- 5. Poznaj skład rozpylanego środka chemicznego.** Zapoznaj się z treścią karty charakterystyki substancji chemicznych (MSDS) oraz informacji na opakowaniu środka chemicznego. Należy przestrzegać zaleceń bezpieczeństwa podanych przez producenta.
- 6. Nie wolno podejmować prób modyfikacji urządzenia ani samodzielnego wykonania elementów wyposażenia, które nie są zalecane do stosowania wraz z tym urządzeniem.** Wszelkie tego rodzaju zmiany lub modyfikacje stanowią przykład niewłaściwego użycia,

i mogą skutkować odniesieniem poważnych obrażeń ciała.



7. **Nie wolno rozpylać cieczy łatwopalnych ani żadnych innych cieczy, jeśli nie zna się stwarzanych przez nie zagrożeń.**

OSTRZEŻENIA DOTYCZĄCE UŻYTKOWANIA PISTOLETU NATRYSKOWEGO

1. **Poznaj swój pistolet natryskowy.** Należy zapoznać się, i zrozumieć treść instrukcji obsługi, oraz stosować się do ostrzeżeń i zaleceń umieszczonych na nalepkach na urządzeniu.
2. **Nie należy stosować przemysłowych środków chemicznych.** Należy stosować wyłącznie ogrodnicze środki chemiczne rozpuszczalne w wodzie, ogólnie dostępne w handlu.
3. **Do zbiornika nie wolno wlewać gorących lub wrzących płynów.** Mogą one osłabić lub uszkodzić wężyk lub zbiornik.
4. **W pistolecie natryskowym nie należy stosować żrących (alkalicznych) płynów egzotermicznych ani płynów powodujących korozję (kwasów).** Mogą one spowodować korozję metalowych elementów lub osłabić zbiornik i wężyk elastyczny.
5. **Poznaj skład rozpylanego środka chemicznego.** Zapoznaj się z treścią karty charakterystyki substancji chemicznych (MSDS) oraz informacjami na opakowaniu środka chemicznego. Należy przestrzegać zaleceń bezpieczeństwa podanych przez producenta.
6. **Nie wolno podejmować prób modyfikacji urządzenia ani samodzielnego wykonania elementów wyposażenia, które nie są zalecane do stosowania wraz z tym urządzeniem.** Wszelkie tego rodzaju zmiany lub modyfikacje stanowią przykład niewłaściwego użycia, i mogą skutkować odniesieniem poważnych obrażeń ciała.
7. **Nie wolno rozpylać cieczy łatwopalnych ani żadnych innych cieczy, jeśli nie zna się stwarzanych przez nie zagrożeń.**

	Używać maski przeciwpyłowej
	OSTRZEŻENIE
	Akumulator litowo-jonowy, który został oznaczony symbolami związanymi z "oddzielną zbiórką" wszystkich zestawów akumulatorów i akumulatorów. Następnie jest poddawany recyklingowi lub usuwany, aby zmniejszyć wpływ na środowisko. Akumulatory mogą być szkodliwe dla środowiska i zdrowia ludzkiego, ponieważ zawierają szkodliwe substancje.
	Nie wrzucać do ognia
	W przypadku niewłaściwej obsługi bateria może przedostać się do obiegu wody i spowodować uszkodzenie ekosystemu. Nie wyrzucać zużytych baterii jako nieposortowanych odpadów komunalnych.
	Odpady wyrobów elektrycznych nie powinny być wyrzucane razem z odpadami gospodarstwa domowego. Należy korzystać z recyklingu, jeśli istnieje odpowiednia infrastruktura. Porady dotyczące recyklingu można uzyskać u władz lokalnych lub sprzedawcy detalicznego.

SYMBOLE

	Aby zmniejszyć niebezpieczeństwo odniesienia obrażeń, użytkownik powinien przeczytać podręcznik z instrukcjami.
	Używać ochrony słuchu
	Używać ochrony wzroku

LISTA KOMPONENTÓW

1.	ZAWÓR ZWALNIAJĄCY CIŚNIENIE
2.	POMPA SPRĘŻARKI POWIETRZA
3.	AKUMULATOR *
4.	UCHWYT
5.	PRZYCISK ZASILANIA
6.	DIODA LED
7.	ZBIORNIK
8.	WĄŻ

9. DŹWIGNIA ZAWORU ODCINAJĄCEGO

10. RÓŻDŹKA

11. REGULOWANA DYSZA OPRYSKOWA

12. PASEK NA RAMIĘ

*** NIE WSZYSTKIE POKAZANE NA ILUSTRACJI AKCESORIA SĄ DOSTARCZANE STANDARDOWO.**

DANE TECHNICZNE

	WG829E	WG829E.9
Napięcie znamionowe	20V \equiv Max**	
Typ pompy	Pompa sprężarki powietrza	
Znamionowa prędkość na biegu jałowym	6600 /min	
Nominalna pojemność zbiornika opryskiwacza	5L	
80 Maks. ciśnienie robocze	0.18MPA	
Nominalne natężenie przepływu	27 L/h	
Waga urządzenia	2.21kg	1.85kg

** Napięcie mierzone bez obciążenia roboczego. Początkowe napięcie akumulatora osiąga maksymalnie 20 V. Napięcie nominalne to 18 V.

ACCESSORIES

	WG829E	WG829E.9
Akumulator (WA3551)	1	/
Ładowarka (WA3880)	1	/
Pasek na ramię	1	1
Różdźka	1	1
Regulowana dysza opryskowa	1	1

Zaleca się zakup wszystkich akcesoriów w sklepie, gdzie zakupiono narzędzie. Więcej szczegółów można znaleźć w dodatkowym opakowaniu. Personel sklepu może również udzielić pomocy i porad.

DANE DOTYCZĄCE HAŁASU I WIBRACJI

Ważone ciśnienie akustyczne $L_{pA} = 63.46$ dB(A)

$K_{pA} = 3$ dB(A)

Ważona moc akustyczna $L_{WA} = 74.46$ dB(A)

$K_{WA} = 3$ dB(A)

Używać ochrony słuchu.

INFORMACJE DOTYCZĄCE DRGAŃ

Łączna wartość drgań (suma wektora triax) określona według normy EN 62841:

	$a_h < 2.5$ m/s ²
Wartość przenoszenia wibracji	Niepewność $K = 1.5$ m/s ²

Deklarowana wartość całkowita drgań oraz deklarowanych wartości emisji hałasu zostały zmierzone zgodnie ze standardową metodą wykonywania badań i mogą być stosowane do porównywania właściwości różnych urządzeń. Deklarowana wartość całkowita drgań i zadeklarowana wartość emisji hałasu może być zastosowana również do wstępnej oceny zagrożenia.

! OSTRZEŻENIE: Wibracje oraz emisja hałasu podczas rzeczywistego użytkowania elektronarzędzia może się różnić od podanej wartości, w zależności od sposobu używania urządzenia, przede wszystkim od typu obrabianego materiału i możliwości korzystania z urządzenia: Jak używane jest narzędzie oraz, czy materiał jest cięty czy wiercony. Czy narzędzie jest w dobrym stanie i czy jest prawidłowo konserwowane. Czy używane są prawidłowe akcesoria narzędzia i czy narzędzie jest właściwie naostrzone oraz w dobrym stanie. Czy zastosowano elementy poprawiające przyleganie uchwytów oraz elementy do wyeliminowania wszelkich drgań i hałasu urządzenia. Oraz, czy narzędzie jest używane zgodnie z przeznaczeniem i według instrukcji.

Nieprawidłowe prowadzenie tego narzędzia może spowodować syndrom wibracji rąk.

! OSTRZEŻENIE: W szczególności, oszacowanie poziomu ekspozycji w rzeczywistych warunkach używania powinno brać także pod uwagę wszystkie elementy cyklu działania, takie jak czasy

wyłączenia narzędzia i czas bezczynności, ale nie rzeczywiście wykonywaną pracę. Może to znacznie zmniejszyć poziom ekspozycji w całym okresie pracy. Pomaga zminimalizować ryzyko występowania drgań i podwyższonego poziomu hałasu.

Należy ZAWSZE używać ostrych dłut, wiertel i ostrzy. Narzędzie należy konserwować z godnie z instrukcjami i prawidłowo smarować (w odpowiednich miejscach). Jeżeli urządzenie będzie stosowane regularnie zaleca się wyposażać urządzenie w wyposażenie eliminujące wibracje i hałas.

Należy zaplanować harmonogram pracy w celu rozłożenia używania narzędzi wytwarzających wysoki poziom drgań na kilka dni.

INSTRUKCJE OBSŁUGI

 **UWAGA:** Przed użyciem narzędzia należy uważnie przeczytać instrukcje.

Użycie zgodne z przeznaczeniem

Ta maszyna jest przeznaczona do podlewania, rozpryskiwania domowych środków czyszczących i innych produktów. Nie może być używana do innych celów.

MONTAŻ I OBSŁUGA

Działanie	Ilustracja
MONTAŻ	
<p>Montaż zaworu odcinającego, różdżki i dyszy</p> <p>Zamocuj zawór odcinający do różdżki i dokręć pewnie nakrętkę. Następnie zamocuj dyszę na końcu różdżki i dokręć pewnie.</p> <p>UWAGA: Obie strony różdżki są wzajemnie zamienne. Lokalizacja o-ringa też może być regulowana zgodnie z potrzebą.</p> <p>UWAGA: Wymień O-ring w miarę potrzeby.</p>	Patrz Rys. A
DEMONTAŻ I MONTAŻ AKUMULATORA	Patrz Rys. B1, B2
<p>Sprawdzenie stanu naładowania akumulatora</p> <p>UWAGA: Fig. B3 dotyczy wyłącznie akumulatora wyposażonego w kontrolkę świetlną.</p>	Patrz Rys. B3
<p>Ładowanie akumulatora</p> <p>UWAGA:</p> <ul style="list-style-type: none"> Akumulator jest dostarczany w stanie nienaładowanym. Przed pierwszym użyciem kosiarki należy w pełni naładować akumulator. Więcej szczegółów znajduje się w instrukcji obsługi ładowarki. 	Patrz Rys. B4
DZIAŁANIE	

Napełnianie zbiornika

Napełnij zbiornik dożądanego poziomu; dla informacji możesz sprawdzić oznaczenia napełniania na zbiorniku.

UWAGA: Podczas używania, sporządzania, manipulacji, opryskiwania lub utylizacji chemikaliów noś odpowiednio wyposażenie ochrony osobistej zgodnie z zaleceniami producentów chemikaliów.

 **OSTRZEŻENIE!** Nigdy nie używaj w maszynie cieczy łatwopalnych ani palnych, żrących, kwaśnych, ani gorącej wody.

Patrz Rys. C

Montaż pompy

Zainstaluj pompę do zbiornika i obracaj w prawo w celu dokręcenia.

Patrz Rys.. D

Montaż paska na ramię

Patrz Rys. E

Uruchamianie

Wciśnij przycisk zasilania, aby włączyć opryskiwacz, lampka LED zapala się na zielono i słyszalny jest warkot, co jest oznaką pracy urządzenia. A zatrzyma się po tym, jak zbiornik będzie pod ciśnieniem, co może zająć od 30 sekund do kilku minut, zależnie od wielkości zbiornika i ilości w nim cieczy.

Patrz Rys. F1

UWAGA: Im większa ilość cieczy w zbiorniku, tym krótszy czas sprężania.

UWAGA: Gdy opryskiwacz jest w użyciu i uwalnia pewną ilość cieczy, pompa będzie ponownie uruchamiana, aby zachować stałość strumienia.

81

Opryskiwanie

Kieruj różdżkę w żądanym kierunku i wciskaj dźwignię z celu opryskiwania. Zwalniaj dźwignię, aby zatrzymać. Dla oprysku ciągłego wciskaj dźwignię i blokuj ją w żądanej pozycji.

Patrz Rys. F2, F3

UWAGA: Gdy naładowanie baterii jest niskie, lampka LED błyska na zielono. Po użyciu wyłącz opryskiwacz, następnie usuń miksturę i oczyść maszynę.

Regulowana dysza opryskiwacza

Regulowana dysza opryskiwacza oferuje zmienne wzory oprysku. Poluzuj dyszę dla długiego, cienkiego strumienia, dokręć dla szerokiej mgły. Note: Nie luzuj nadmiernie nakrętki dyszy, gdyż może to spowodować wyciek wody.

Patrz Rys. G1, G2

PO OPERACJI

Po każdym użyciu wciśnij przycisk zasilania, aby wyłączyć maszynę. Musisz najpierw podciągnąć zawór zwalniania ciśnienia, aby dać upust ciśnienia w zbiorniku. Następnie obróć uchwytem pompy w lewo, aby zdjąć pompę.

Patrz Rys. H1, H2

Składowanie

Jeżeli nie jest w użyciu, złóż różdżkę, jak na Rys. I.

Patrz Rys. I

KONSERWACJA

Przed wszelką obsługą wypuść ciśnienie opryskiwacza wyłączając go i podciągając zawór zwalniania ciśnienia, aż do wypuszczenia powietrza.

Obsługa pompy

Często badaj pompę pod względem przecieków wokół jej uszczelki. W razie przecieków skontaktuj się z centrum serwisowym.

Obsługa dyszy

Usuwać przeszkody lub pozostałości z otworu dyszy. Nie używaj ostrych narzędzi, które mogłyby porysować lub uszkodzić dyszę.

Obsługa węży

Dla lepszych efektów czyść regularnie filtr na końcu węża. (Patrz Rys.)

Obsługa zaworu odcinającego

Wyjmij filtr z zespołu zaworu odcinającego. Usuń pozostałości wewnątrz i umyj filtr płuczając go zimną, czystą wodą. Zmontuj elementy, jak na ilustracji i dokręć pewnie wszystkie połączenia. (Patrz Rys. K)

Wymień O-ring i zatyczkę gumową. (Patrz Rys. L1, L2)

OSTRZEŻENIE: Wszelkie inne usługi powinny być wykonywane przez autoryzowanego przedstawiciela serwisu.

CZYSZCZENIE/ PRZECHOWYWANIE

Usuń resztki chemikaliów ze zbiornika. Czystą wodą starannie przepłucz zbiornik aż do usunięcia chemikaliów i pozostałości. Wilgotną ściereczką wycieraj dno pompy, aż do usunięcia chemikaliów i pozostałości. Nie płucz pompy węzłem ani nie zanurzaj jej w wodzie, gdyż ta może dostać do obudowy powodując bezużyteczność pompy. Z czystą wodą w zbiorniku spryskuj wodą przez wąż, dźwignię zaworu odcinającego, różdżkę i dyszę przez przynajmniej 30 sekund, aby wypłukać chemikalia. Zdejmij pompę. Nie stawiaj pompy do góry nogami, gdyż to może spowodować jej skażenie brudem, ścinkami trawy lub śmieciami, które potem dostaną się do zbiornika. Zawieś zbiornik do góry nogami, aby spuścić resztki z opryskiwacza. Osuszyszyszy opryskiwacz ustaw go pionowo i zamocuj pompę do zbiornika, aby zapobiec dostawianiu się śmieci do niego. Umieść maszynę w ciepłym, suchym miejscu poza z dala od promieni słonecznych.

Zalecenia dla narzędzi akumulatorowych

Zakres temperatury roboczej i przechowywania narzędzi oraz akumulatora wynosi 0°C-45°C.

Zalecany zakres temperatury ładowania dla układu ładowania wynosi 0°C-40°C.

OCHRONA ŚRODOWISKA



Odpady wyrobów elektrycznych nie powinny być wyrzucane razem z odpadami gospodarstwa domowego. Należy korzystać z recyklingu, jeśli istnieje odpowiednia infrastruktura. Porady dotyczące recyklingu można uzyskać u władz lokalnych lub sprzedawcy detalicznego.

ROZWIĄZYWANIE PROBLEMÓW

W poniższej tabeli podane są usterki i sposób ich usuwania, który wykonać można kiedy urządzenie nie działa poprawnie.



Ostrzeżenie: Przed wykonaniem jakiegokolwiek usuwania usterki zawsze najpierw wyłączyć urządzenie i wyjąć z niego baterię.

Objawy	Możliwa przyczyna	Możliwe rozwiązanie
Opryskiwacz jest włączony, gdy przycisk zasilania jest wciśnięty.	Bateria nie jest ładowana. Lampka LED nie jest włączona.	Ładowanie baterii.
	Pompa jest przegrzana, uszkodzona, nie działa.	Pozwól baterii ostygnąć. Wymień baterię, jeżeli jest uszkodzona lub nie działa.
	Zbiornik jest już pod ciśnieniem i pompa jest wyłączana automatycznie.	Wciśnij dźwignię, aby sprawdzić, czy opryskiwacza zaczyna działać.

Opryskiwacz włącza się, ale nie opryskuje.	Brak cieczy w zbiorniku.	Dodaj ciecz do zbiornika.
	Zawór odcinający zatkany	Oczyść zawór odcinający
	Dysza zatkana.	Oczyść dyszę.
	Pompa nie jest szczelnie zamocowana do zbiornika.	Dokręć pompę do zbiornika.
Opryskiwacz włącza się, ale opryskuje tylko przy niskim ciśnieniu.	Zbiornik nie jest jeszcze pod ciśnieniem.	Daj pompie czas na doprowadzenie ciśnienia do zbiornika (przynajmniej 20 sekund).
	Przeciek powietrza na uszczelce zbiornika.	Dokręć pompę do zbiornika.
	Uszczelka zbiornika uszkodzona.	Wymień uszczelkę zbiornika
	Zawór odcinający zatkany	Oczyść zawór odcinający
	Dysza zatkana.	Oczyść dyszę.
	Nieszczelność węża przy zbiorniku.	Wąż pęknięty, rozdęty lub wadliwy.
Uszkodzone połączenie.		Wymień zespół zaworu odcinającego.
Nieszczelność węża przy zaworze odcinającym.	Wąż pęknięty, rozdęty lub wadliwy.	Wymień zespół zaworu odcinającego.
	Uszkodzone połączenie.	Wymień zespół zaworu odcinającego.

Staby efekt spryskiwania	Zbiornik nie jest jeszcze pod ciśnieniem.	Włącz pompę.
	Dysza częściowo zatkana.	Oczyść dyszę.
	Dysza jest uszkodzona.	Wymień dyszę.
	Zawór odcinający zatkany	Oczyść zawór odcinający

DEKLARACJA ZGODNOŚCI

MY,
Positec Germany GmbH
Grüner Weg 10, 50825 Cologne, Germany

Deklarujemy, że produkt,
Opis **Opryskiwacz akumulatorowy**
Typ **WG829E WG829E.9 (82-oznaczenie**
urządzenia, model bezprzewodowej opryskiwacz)
Funkcja **Natryskiwanie cieczy**

jest zgodny z następującymi dyrektywami:

2006/42/EC
2011/65/EU&(EU)2015/863
2014/30/EU

Normy są zgodne z
EN 62841-1, EN 50580, EN 55014-1, EN 55014-2

Osoba upoważniona do kompilacji pliku technicznego,
Nazwa: Marcel Filz
Adres: Positec Germany GmbH, Grüner
Weg 10, 50825 Cologne, Germany



2020/10/25
Allen Ding
Zastępca głównego inżyniera, testowanie i certyfikacja
Positec Technology (China) Co., Ltd.
18, Dongwang Road, Suzhou Industrial
Park, Jiangsu 215123, P. R. China

ΑΣΦΑΛΕΙΑ ΠΡΟΪΟΝΤΟΣ

ΓΕΝΙΚΕΣ ΥΠΟΔΕΙΞΕΙΣ

ΑΣΦΑΛΕΙΑΣ ΓΙΑ ΗΛΕΚΤΡΙΚΑ

ΕΡΓΑΛΕΙΑ



ΠΡΟΕΙΔΟΠΟΙΗΣΗ Διαβάστε όλες τις υποδείξεις ασφαλείας, οδηγίες, εικονογραφίες και όλα τα τεχνικά στοιχεία, που συνοδεύουν αυτό το ηλεκτρικό εργαλείο. Αμέλειες κατά την τήρηση των ακόλουθων υποδείξεων μπορεί να προκαλέσουν ηλεκτροπληξία, πυρκαγιά και/ή σοβαρούς τραυματισμούς.

Φυλάξτε όλες τις προειδοποιητικές υποδείξεις και οδηγίες για κάθε μελλοντική χρήση.

Ο όρος «ηλεκτρικό εργαλείο» που χρησιμοποιείται στις προειδοποιητικές υποδείξεις αναφέρεται σε ηλεκτρικά εργαλεία που τροφοδοτούνται από το ηλεκτρικό δίκτυο (με ηλεκτρικό καλώδιο) καθώς και σε ηλεκτρικά εργαλεία που τροφοδοτούνται από μπαταρία (χωρίς ηλεκτρικό καλώδιο).

1) Ασφάλεια στο χώρο εργασίας

- Διατηρείτε τον χώρο εργασίας καθαρό και καλά φωτισμένο.** Ρύπανση ή σκοτεινές περιοχές προκαλούν ατυχήματα.
- Μην εργάζεστε με το ηλεκτρικό εργαλείο σε περιβάλλον, όπου υπάρχει κίνδυνος έκρηξης, όπως με την παρουσία εύφλεκτων υγρών, αερίων ή σκόνης.** Τα ηλεκτρικά εργαλεία δημιουργούν σπινθηρισμό ο οποίος μπορεί να αναφλέξει τη σκόνη ή τις αναθυμιάσεις.
- Όταν χρησιμοποιείτε το ηλεκτρικό εργαλείο, κρατάτε μακριά τα παιδιά και άλλα τυχόν παρευρισκόμενα άτομα.** Σε περίπτωση απόσπασης της προσοχής σας μπορεί να χάσετε τον έλεγχο του εργαλείου.

2) Ηλεκτρική ασφάλεια

- Το φως του ηλεκτρικού εργαλείου πρέπει να ταιριάζει στην πρίζα. Μην τροποποιήσετε το φως με κανέναν τρόπο. Μην χρησιμοποιείτε φως προσαρμογής σε συνδυασμό με γειωμένα ηλεκτρικά εργαλεία.** Αμεταποίητα φως και κατάλληλες πρίζες μειώνουν τον κίνδυνο ηλεκτροπληξίας.
- Αποφεύγετε την επαφή του σώματός σας με γειωμένες επιφάνειες, όπως σωλήνες, θερμαντικά σώματα (καλοριφέρ), κουζίνες ή ψυγεία.** Όταν το σώμα σας είναι γειωμένο αυξάνεται ο κίνδυνος ηλεκτροπληξίας.
- Μην εκθέτετε τα ηλεκτρικά εργαλεία στη βροχή ή στην υγρασία.** Η διείσδυση νερού σ' ένα ηλεκτρικό εργαλείο αυξάνει τον κίνδυνο ηλεκτροπληξίας.
- Μην τραβάτε το καλώδιο. Μην χρησιμοποιείτε το καλώδιο για τη μεταφορά ή το τράβηγμα για την αποσύνδεση του ηλεκτρικού εργαλείου. Κρατάτε το καλώδιο μακριά από θερμότητα, λάδι, κοφτερές ακμές ή κινούμενα εξαρτήματα.** Τυχόν χαλασμένα ή περιπλεγμένα ηλεκτρικά

καλώδια αυξάνουν τον κίνδυνο ηλεκτροπληξίας.

- Όταν εργάζεσθε μ' ένα ηλεκτρικό εργαλείο στην υπαίθρο, χρησιμοποιείτε καλώδιο επέκτασης (μπαλαντζά) που είναι κατάλληλο και για εξωτερική χρήση.** Η χρήση καλωδίων επιμήκυνσης κατάλληλων για υπαίθριους χώρους ελαττώνει τον κίνδυνο ηλεκτροπληξίας.
- Όταν η χρήση του ηλεκτρικού εργαλείου σε υγρό περιβάλλον είναι αναπόφευκτη, τότε χρησιμοποιήστε έναν προστατευτικό διακόπτη διαρροής (διακόπτης FI/RCD).** Η χρήση ενός προστατευτικού διακόπτη διαρροής ελαττώνει τον κίνδυνο ηλεκτροπληξίας.

3) Ασφάλεια προσώπων

- Να είστε σε επαγρύπνηση, δίνετε προσοχή στην εργασία που κάνετε και χρησιμοποιείτε το ηλεκτρικό εργαλείο με περίσκεψη. Μην χρησιμοποιείτε το ηλεκτρικό εργαλείο όταν είστε κουρασμένοι ή υπό την επήρεια ναρκωτικών, οινοπνεύματος ή φαρμάκων.** Μια στιγμή απροσεξία κατά το χειρισμό του ηλεκτρικού εργαλείου μπορεί να οδηγήσει σε σοβαρούς τραυματισμούς.
- Χρησιμοποιείτε τον προσωπικό εξοπλισμό προστασίας. Φοράτε πάντα προστατευτικά γυαλιά.** Ο κατάλληλος προστατευτικός εξοπλισμός, όπως μάσκα προστασίας από σκόνη, αντιολισθητικά υποδήματα ασφαλείας, προστατευτικό κράνος ή ιασπίδες, ανάλογα με τις εκάστοτε συνθήκες, ελαττώνει τον κίνδυνο τραυματισμών.
- Αποφεύγετε την αθέλητη εκκίνηση. Βεβαιωθείτε, ότι ο διακόπτης είναι στη θέση Off, πριν συνδέσετε το ηλεκτρικό εργαλείο με την πηγή τροφοδοσίας και/ή την μπαταρία καθώς και πριν το παραλάβετε ή το μεταφέρετε.** Όταν μεταφέρετε τα ηλεκτρικά εργαλεία κατά το δάχτυλό σας στο διακόπτη όταν συνδέσετε τα ηλεκτρικά εργαλεία με την πηγή ρεύματος όταν αυτά είναι ακόμη στη θέση ON, τότε δημιουργείται κίνδυνος τραυματισμών.
- Απομακρύνετε από το ηλεκτρικό εργαλείο τυχόν εξαρτήματα ρύθμισης ή κλειδιά πριν θέσετε το ηλεκτρικό εργαλείο σε λειτουργία.** Ένα εργαλείο ή κλειδί συναρμολογημένο σ' ένα περιστρεφόμενο τμήμα ενός ηλεκτρικού εργαλείου μπορεί να οδηγήσει σε τραυματισμούς.
- Προσέχετε πως στέκεστε. Φροντίζετε για την ασφαλή στάση του σώματός σας και διατηρείτε πάντοτε την ισορροπία σας.** Έτσι μπορείτε να ελέγξετε καλύτερα το ηλεκτρικό εργαλείο σε περιπτώσεις απροσδόκτων περιστάσεων.
- Φοράτε σωστή ενδυμασία. Μην φοράτε φαρδιά ρούχα ή κοσμήματα. Κρατάτε τα μαλλιά και τα ρούχα σας μακριά από τα κινούμενα εξαρτήματα.** Χαλαρή ενδυμασία, κοσμήματα ή μακριά μαλλιά μπορεί να εμπλακούν στα κινούμενα εξαρτήματα.
- Όταν υπάρχει η δυνατότητα σύνδεσης διατάξεων αναρρόφησης ή συλλογής σκόνης, βεβαιωθείτε ότι αυτές είναι συνδεδεμένες και ότι χρησιμοποιούνται σωστά.** Η χρήση μιας αναρρόφησης σκόνης μπορεί να ελαττώσει τον

κίνδυνο που προκαλείται από τη σκόνη.

- h) Μην αφήσατέ τους κανόνες ασφαλείας για τα ηλεκτρικά εργαλεία, ακόμα και όταν μετά από συχνή χρήση είστε εξοικειωμένοι με το εργαλείο.** Ένας απρόσεκτος χειρισμός μπορεί μέσα σε κλάσματα του δευτερολέπτου να οδηγήσει σε σοβαρούς τραυματισμούς.
- 4) Χρήση και φροντίδα των ηλεκτρικών εργαλείων**
- a) Μην υπερφορτώνετε το ηλεκτρικό εργαλείο. Χρησιμοποιήστε το σωστό ηλεκτρικό εργαλείο για την εφαρμογή σας.** Με το κατάλληλο ηλεκτρικό εργαλείο εργάζεστε καλύτερα και ασφαλέστερα στην αναφερόμενη περιοχή ισχύος.
- b) Μη χρησιμοποιήσετε ποτέ ένα ηλεκτρικό εργαλείο που έχει χαλασμένο διακόπτη On/Off.** Ένα ηλεκτρικό εργαλείο που δεν μπορείς πλέον να το θέσετε σε λειτουργία και/ή εκτός λειτουργίας είναι επικίνδυνο και πρέπει να επισκευαστεί.
- c) Αποσυνδέστε το φις από την πρίζα και/ή απομακρύνετε μια αποσπώμενη μπαταρία από το ηλεκτρικό εργαλείο, προτού εκτελέσετε ρυθμίσεις, αλλάξετε εξαρτήματα ή προτού φυλάξετε το ηλεκτρικό εργαλείο.** Αυτά τα προληπτικά μέτρα ασφαλείας μειώνουν τον κίνδυνο από τυχόν αθέλητη εκκίνηση του ηλεκτρικού εργαλείου.
- d) Φυλάγεται τα ηλεκτρικά εργαλεία που δε χρησιμοποιούνται μακριά από παιδιά και μην επιτρέψετε τη χρήση του ηλεκτρικού εργαλείου σε άτομα που δεν είναι εξοικειωμένα με το ηλεκτρικό εργαλείο ή τις οδηγίες για τη λειτουργία του ηλεκτρικού εργαλείου.** Τα ηλεκτρικά εργαλεία είναι επικίνδυνα όταν χρησιμοποιούνται από άπειρα πρόσωπα.
- e) Συντηρείτε τα ηλεκτρικά εργαλεία και τα εξάρτημα. Ελέγχετε, αν τα κινούμενα εξαρτήματα είναι σωστά ευθυγραμμισμένα και προσαρμοσμένα ή μήπως έχουν σπάσει τυχόν εξαρτήματα ή οποιαδήποτε άλλη κατάσταση, η οποία επηρεάζει τη λειτουργία του ηλεκτρικού εργαλείου. Σε περίπτωση βλάβης, επισκευάστε το ηλεκτρικό εργαλείο πριν τη χρήση. Η κακή συντήρηση των ηλεκτρικών εργαλείων αποτελεί αιτία πολλών ατυχημάτων.**
- f) Διατηρείτε τα εργαλεία κοπής κοφτερά και καθαρά.** Προσεκτικά συντηρημένα κοπτικά εργαλεία σφηνώνουν δυσκολότερα και οδηγούνται ευκολότερα.
- g) Χρησιμοποιείτε τα ηλεκτρικά εργαλεία τα εξαρτήματα κτλ. σύμφωνα με αυτές τις οδηγίες, λαμβάνοντας υπόψη τις συνθήκες εργασίας και τις εργασίες που πρέπει να εκτελεστούν. Η χρησιμοποίηση των ηλεκτρικών εργαλείων για εργασίες που δεν προβλέπονται γι' αυτά μπορεί να δημιουργήσει επικίνδυνες καταστάσεις.**
- h) Διατηρείτε τις λαβές και τις επιφάνειες λαβής στεγνές, καθαρές και ελεύθερες από λάδι και γράσο.** Οι ολισθηρές λαβές και επιφάνειες λαβής δεν επιτρέπουν κανέναν ασφαλή χειρισμό και έλεγχο του ηλεκτρικού εργαλείου σε τυχόν απρόβλεπτες καταστάσεις.
- 5) Προσεκτικός χειρισμός και χρήση εργαλείων μπαταρίας**
- a) Επαναφορτίζετε μόνο με τον φορτιστή που καθορίζεται από τον κατασκευαστή.** Ένας φορτιστής που είναι κατάλληλος μόνο για ένα συγκεκριμένο τύπο μπαταριών δημιουργεί κίνδυνο πυρκαγιάς όταν χρησιμοποιηθεί για άλλες μπαταρίες.
- b) Χρησιμοποιείτε τα ηλεκτρικά εργαλεία μόνο με τις ειδικά σχεδιασμένες μπαταρίες. Η χρήση άλλων μπαταριών μπορεί να οδηγήσει σε τραυματισμούς και να δημιουργήσει κίνδυνο πυρκαγιάς.**
- c) Όταν η μπαταρία δε χρησιμοποιείται, κρατήστε την μακριά από άλλα μεταλλικά αντικείμενα, όπως συνδετήρες χρωμίου, νομίσματα, κλειδιά, καρτιά, βίδες ή άλλα μικρά μεταλλικά αντικείμενα που μπορούν να βραχυκυκλώσουν τις επαφές της μπαταρίας.** Ένα βραχυκύκλωμα των επαφών της μπαταρίας μπορεί να προκαλέσει τραυματισμούς ή φωτιά.
- d) Μια τυχόν εσφαλμένη χρήση μπορεί να οδηγήσει σε διαρροή υγρών από την μπαταρία. Αποφεύγετε κάθε επαφή μ' αυτά. Σε περίπτωση τυχαίας επαφής ξεπλύνετε καλά με νερό. Εάν τα υγρά έρθουν σε επαφή με τα μάτια, ζητήστε επιπλέον ιατρική βοήθεια. Διαρρέοντα υγρά μπαταρίας μπορεί να οδηγήσουν σε ερεθισμούς του δέρματος ή σε εγκαύματα.**
- e) Μην χρησιμοποιείτε μπαταρία ή εργαλείο που είναι κατεστραμμένο ή τροποποιημένο. Οι χαλασμένες ή τροποποιημένες μπαταρίες μπορεί να παρουσιάσουν μια απρόβλεπτη συμπεριφορά και να οδηγήσουν σε φωτιά, έκρηξη ή σε κίνδυνο τραυματισμού.**
- f) Μην εκθέτετε μια μπαταρία ή ένα εργαλείο μπαταρίας σε φωτιά ή σε πολύ υψηλές θερμοκρασίες. Η έκθεση στη φωτιά ή σε θερμοκρασία πάνω από τους 130 °C μπορεί να προκαλέσει έκρηξη.**
- g) Τηρείτε όλες τις υποδείξεις για τη φόρτιση και μη φορτίζετε την μπαταρία ή το εργαλείο μπαταρίας ποτέ εκτός της περιοχής θερμοκρασίας που αναφέρεται στις οδηγίες λειτουργίας. Η λάθος φόρτιση ή η φόρτιση εκτός της επιτρεπτής περιοχής θερμοκρασίας μπορεί να καταστρέψει την μπαταρία και να αυξήσει τον κίνδυνο πυρκαγιάς.**
- 6) Σέρβις**
- a) Δώστε το ηλεκτρικό εργαλείο σας για συντήρηση από εξειδικευμένο προσωπικό, χρησιμοποιώντας μόνο γνήσια ανταλλακτικά.** Έτσι εξασφαλίζετε τη διατήρηση της ασφάλειας του ηλεκτρικού εργαλείου.
- b) Μη συντηρείτε ποτέ χαλασμένες μπαταρίες. Κάθε συντήρηση των μπαταριών πρέπει να πραγματοποιείται μόνο από τον κατασκευαστή ή από εξουσιοδοτημένα συνεργεία σέρβις πελατών.**

ΠΡΟΕΙΔΟΠΟΙΗΣΕΙΣ ΑΣΦΑΛΕΙΑΣ ΓΙΑ ΠΙΣΤΟΛΙΑ ΒΑΦΗΣ ΑΕΡΟΣ

- 1. Γνωρίστε τη συσκευή ψεκασμού.** Διαβάστε και κατανοήστε το εγχειρίδιο χειριστή και λάβετε υπόψη τις προειδοποιήσεις και τις ετικέτες οδηγιών που είναι προσαρτημένες στο εργαλείο.
- 2. Μη χρησιμοποιείτε χημικές ουσίες του εμπορίου ή χημικές ουσίες για εμπορικούς ή βιομηχανικούς σκοπούς.** Χρησιμοποιείτε χημικές ουσίες με βάση το νερό για γρασίδι και κήπους, για οικιακή χρήση.
- 3. Μη χύνετε καυτά ή βρασμένα υγρά μέσα στο ντεπόζιτο.** Αυτά μπορεί να προκαλέσουν ζημιές στον εύκαμπτο σωλήνα ή το ντεπόζιτο.
- 4. Μη χρησιμοποιείτε καυστικά (αλκαλικά) αυτοθερμαινόμενα ή διαβρωτικά (οξέα) υγρά σε αυτή τη συσκευή ψεκασμού.** Αυτά μπορούν να διαβρώσουν τα μεταλλικά εξαρτήματα ή να μετριάσουν την ποιότητα του ντεπόζιτου και του εύκαμπτου σωλήνα.
- 5. Να γνωρίζετε τα περιεχόμενα της χημικής ουσίας που ψεκάζεται.** Διαβάστε όλα τα Φύλλα δεδομένων ασφάλειας υλικών (MSDS) και τις παρεχόμενες με τη χημική ουσία ετικέτες δοχείων. Τηρείτε τις οδηγίες ασφάλειας του κατασκευαστή χημικής ουσίας.
- 6. Μην επιχειρήσετε να τροποποιήσετε αυτό το εργαλείο ή να δημιουργήσετε εξαρτήματα που δεν συνιστώνται για χρήση με αυτό το προϊόν.** Οποιαδήποτε τέτοια μετατροπή ή τροποποίηση μπορεί να προκαλέσει επικίνδυνες συνθήκες με επακόλουθο σοβαρό τραυματισμό.
- 7. Μη ψεκάζετε εύφλεκτα υλικά και υλικά για τα οποία δεν είναι γνωστοί οι κίνδυνοι.**

ΠΡΟΕΙΔΟΠΟΙΗΣΕΙΣ ΑΣΦΑΛΕΙΑΣ ΓΙΑ ΤΗ ΣΥΣΤΟΙΧΙΑ ΜΠΑΤΑΡΙΩΝ

- a) Απαγορεύονται η αποσυρμολόγηση, το άνοιγμα ή το κόψιμο στοιχείων μπαταριών ή συστοιχιών μπαταριών.**
- b) Δεν πρέπει να βραχυκυκλώνετε συστοιχίες μπαταριών. Οι συστοιχίες μπαταριών δεν πρέπει να φυλάσσονται ανοργάνωτα σε κουτί ή συρτάρι όπου μπορεί να βραχυκυκλώσουν η μία την άλλη ή να βραχυκυκλωθούν από αγνώριμα υλικά.** Όταν δεν χρησιμοποιείτε την μπαταρία, φροντίστε να τη φυλάσετε μακριά από άλλα μεταλλικά αντικείμενα, όπως συνδεδητες χαρτιού, κέρματα, κλειδιά, καρφιά, βίδες ή άλλα μικρά μεταλλικά είδη, που μπορεί να δημιουργήσουν σύνδεση μεταξύ των δύο ακροδεκτών. Αν τοποθετήσετε τους ακροδέκτες της μπαταρίας τον ένα δίπλα στον άλλο, μπορεί να προκληθούν εγκαύματα ή πυρκαγιά.
- c) Μην αφήσετε τη συστοιχία μπαταριών εκτεθειμένη σε υψηλή θερμοκρασία ή φωτιά.** Αποφύγετε την αποθήκευσή της σε σημείο άμεσα εκτεθειμένο στο φως του ήλιου.
- d) Μην αφήσετε τη συστοιχία μπαταριών να**









υποστεί μηχανικό πλήγμα.

- e) Σε περίπτωση διαρροής της μπαταρίας, μην αφήσετε το υγρό να έρθει σε επαφή με το δέρμα ή τα μάτια σας. Αν συμβεί κάτι τέτοιο, πλύνετε το προσβεβλημένο σημείο με άφθονο νερό και ζητήστε τη συμβουλή γιατρού.**
- f) Σε περίπτωση κατάποσης στοιχείου μπαταρίας ή συστοιχίας μπαταριών, αποταθείτε αμέσως σε γιατρό.**
- g) Η συστοιχία μπαταριών πρέπει να είναι πάντα καθαρή και στεγνή.**
- h) Αν λερωθούν οι ακροδέκτες της συστοιχίας μπαταριών, σκουπίστε τους με καθαρό στεγνό πανί.**
- i) Η συστοιχία μπαταριών χρειάζεται φόρτιση πριν από τη χρήση της. Πρέπει να ανατρέχετε πάντοτε στην παρούσα οδηγία και να χρησιμοποιείτε τη σωστή διαδικασία φόρτισης.**
- j) Μην αφήνετε τη συστοιχία μπαταριών να φορτίζεται όταν δεν τη χρησιμοποιείτε.**
- k) Μετά από παρατεταμένες περιόδους αποθήκευσης, μπορεί να χρειαστεί να φορτίσετε και να αποφορτίσετε τη συστοιχία μπαταριών αρκετές φορές για να επιτευχθούν οι μέγιστες επιδόσεις της.**
- l) Για επαναφόρτιση χρησιμοποιήστε μόνο τον φορτιστή που καθορίζει η Worx. Μη χρησιμοποιήσετε άλλον φορτιστή εκτός από αυτόν που παρέχεται αποκλειστικά για χρήση μαζί με τον εξοπλισμό.**
- m) Μη χρησιμοποιήσετε άλλη συστοιχία μπαταριών που δεν έχει σχεδιαστεί για χρήση μαζί με τον εξοπλισμό.**
- n) Φυλάξτε τη συστοιχία μπαταριών μακριά από σημεία όπου μπορεί να τη βρουν τα παιδιά.**
- o) Φυλάξτε τα αρχικά ενημερωτικά έντυπα του προϊόντος γιατί μπορεί να τα χρειαστείτε στο μέλλον.**
- p) Όταν δεν χρησιμοποιείτε την μπαταρία, πρέπει να την αφαιρείτε από τον εξοπλισμό.**
- q) Η απόρριψη των μπαταριών πρέπει να γίνεται με τον ενδεδειγμένο τρόπο.**
- r) Μην αναμειγνύετε τις μπαταρίες ή διαφορετική κατασκευή, χωρητικότητα, μέγεθος ή τύπο μέσα στον εξοπλισμό.**
- s) Μην αφαιρείτε την μπαταρία από την αρχική της συσκευασία μέχρι να χρειαστεί.**
- t) Παρατηρήστε τα σύμβολα συν (+) και μείον (-) στη μπαταρία για να εξασφαλίσετε τη σωστή χρήση.**

ΣΥΜΒΟΛΑ



Για περιορισμό των κινδύνων τραυματισμού, ο χρήστης πρέπει να διαβάσει το εγχειρίδιο.

	Φοράτε Προστατευτικά για τα Αυτιά
	Φοράτε Προστατευτικά για τα Μάτια
	Φοράτε Μάσκα για την Σκόνη
	ΠΡΟΣΟΧΗ
 Li-Ion 	Μπαταρία ιόντων λιθίου. Το προϊόν αυτό διαθέτει επισήμανση ενός συμβόλου που αφορά την «ξεχωριστή συλλογή» για όλες τις συστοιχίες μπαταριών και για τη συστοιχία μπαταριών του προϊόντος αυτού. Στη συνέχεια θα ανακυκλωθεί ή θα αποσυναρμολογηθεί ώστε να ελαχιστοποιηθούν οι επιπτώσεις στο περιβάλλον. Οι συστοιχίες μπαταριών μπορούν να είναι επικίνδυνες για το περιβάλλον και την ανθρώπινη υγεία καθότι περιέχουν επικίνδυνες ουσίες.
	Απαγορεύεται η καύση.
	Εάν γίνει εσφαλμένη απόρριψη των μπαταριών μπορεί να εισέλθουν στον κύκλο του νερού με αποτέλεσμα να τεθεί σε κίνδυνο το οικοσύστημα. Μην απορρίπτετε τις άχρηστες μπαταρίες ως μη ταξινομημένα αστικά απορρίμματα.
	Απόβλητα σχετικά με ηλεκτρισμό δεν πρέπει να πετάγονται μαζί με τα απόβλητα του νοικοκυριού. Παρακαλούμε να τα ανακυκλώνετε εκεί όπου υπάρχουν οι απαραίτητες εγκαταστάσεις. Ελέγξτε στον τοπικό σας δήμο ή στους πωλητές για συμβουλές ανακύκλωσης.

2. ΑΝΤΛΙΑ ΑΕΡΟΣΥΜΠΙΕΣΤΗ
3. ΜΠΑΤΑΡΙΑ *
4. ΧΕΙΡΟΛΑΒΗ
5. ΚΟΥΜΠΙ ΙΣΧΥΟΣ
6. ΛΥΧΝΙΑ ΕΡΓΑΣΙΑΣ LED
7. ΔΟΧΕΙΟ
8. ΛΑΣΤΙΧΟ
9. ΜΟΧΛΟΣ ΦΡΑΓΗΣ
10. ΡΑΒΔΟΣ
11. ΡΥΘΜΙΖΟΜΕΝΟ ΑΚΡΟΦΥΣΙΟ ΨΕΚΑΣΜΟΥ
12. ΙΜΑΝΤΑΣ ΩΜΟΥ

* Δεν περιλαμβάνονται στο βασικό εξοπλισμό όλα τα εξαρτήματα που απεικονίζονται ή περιγράφονται.

ΤΕΧΝΙΚΕΣ ΠΛΗΡΟΦΟΡΙΕΣ

	WG829E	WG829E.9
Βολτ	20V \equiv Max**	
Τύπος αντλίας	Αντλία αεροσυμπίεστη	
Όνομαστική ταχύτητα χωρίς φορτίο	6600 /min	
Όνομαστική χωρητικότητα δοχείου ψεκασμού	5L	
Μέγ. πίεση λειτουργίας	0.18MPa	
Όνομαστική ταχύτητα ροής	27 L/h	
Βάρος μονάδας	2.21kg	1.85kg

** Τάση μετρηθείσα χωρίς φορτίο. Η αρχική τάση της μπαταρίας φτάνει έως 20 volt. Η ονομαστική τάση είναι 18 volt

ΑΞΕΣΟΥΑΡ

	WG829E	WG829E.9
μπαταρία (WA3551)	1	/
φορτιστής (WA3880)	1	/

ΛΙΣΤΑ ΣΥΣΤΑΤΙΚΩΝ

1. ΒΑΛΒΙΔΑ ΑΠΕΛΕΥΘΕΡΩΣΗΣ ΠΙΕΣΗΣ

Ιμάντας ώμου	1	1
Ράβδος	1	1
Ρυθμιζόμενο ακροφύσιο ψεκασμού	1	1

Προτείνουμε να αγοράσετε όλα τα αξεσουάρ από το κατάστημα που αγοράσατε το εργαλείο. Ανατρέξτε στη συσκευασία του αξεσουάρ για περισσότερες πληροφορίες. Το προσωπικό του καταστήματος μπορεί επίσης να βοηθήσει και να συμβουλευθεί.

ΠΛΗΡΟΦΟΡΙΕΣ ΘΟΡΥΒΟΥ

Μετρημένη ηχητική πίεση	$L_{pA} = 63.46 \text{ dB(A)}$
$K_{pA} = 3 \text{ dB(A)}$	
Μετρημένη ηχητική δύναμη	$L_{WA} = 74.46 \text{ dB(A)}$
$K_{WA} = 3 \text{ dB(A)}$	

Φοράτε Προστατευτικά για τα Αυτιά.

ΠΛΗΡΟΦΟΡΙΕΣ ΚΡΑΔΑΣΜΩΝ

Συνολικές τιμές κραδασμών σύμφωνα κατά EN 62841:

Τιμή εκπομπής κραδασμών	$a_n < 2.5 \text{ m/s}^2$
	Αβεβαιότητα $K = 1.5 \text{ m/s}^2$

Η δηλωμένη συνολική τιμή κραδασμών και η δηλωμένη τιμή εκπομπών θορύβου έχουν μετρηθεί σύμφωνα με μια καθιερωμένη μέθοδο ελέγχου και μπορούν να χρησιμοποιηθούν για τη σύγκριση των προϊόντων.

Η δηλωμένη συνολική τιμή κραδασμών και η δηλωμένη τιμή εκπομπών θορύβου μπορούν επίσης να χρησιμοποιηθούν για την προκαταρκτική αξιολόγηση έκθεσης.

ΠΡΟΣΟΧΗ: Οι κραδασμοί και οι εκπομπές θορύβου κατά τη χρήση του ηλεκτρικού εργαλείου ενδέχεται να διαφέρουν από την δηλωμένη τιμή αναλόγως του τρόπου με τον οποίο χρησιμοποιείται το εργαλείο, κυρίως αναλόγως του υλικού προς επεξεργασία, και των ακόλουθων παραδειγμάτων και άλλων πιθανών τρόπων με τους οποίους χρησιμοποιείται το εργαλείο:
 Τον τρόπο χρήσης του εργαλείου και τα υλικά προς κοπή ή διάτρηση.
 Την καλή κατάσταση και ορθή συντήρηση του εργαλείου.
 Την χρήση των κατάλληλων εξαρτημάτων του προϊόντος και τη διασφάλιση ότι αυτά είναι αιχμηρά και σε καλή

κατάσταση.

Την καλή εφαρμογή των χεριών στις χειρολαβές και την περίπτωση χρήσης αντικραδασμικών και αντιθορυβικών εξαρτημάτων.

Την ορθή χρήση του εργαλείου όπως αυτή προβλέπεται από την κατασκευή του και τις οδηγίες που το συνοδεύουν.

Η χρήση του εργαλείου ενδέχεται να προκαλέσει σύνδρομο οφειλόμενο στους κραδασμούς εάν δεν χρησιμοποιηθεί ορθά.



ΠΡΟΣΟΧΗ: Για να υπάρχει ακρίβεια, κατά την εκτίμηση του επιπέδου έκθεσης σε πραγματικές συνθήκες χρήσης θα πρέπει να ληφθεί επίσης υπόψη ο κύκλος λειτουργίας όλων των μερών όπως οι φορές κατά τις οποίες απενεργοποιήθηκε το εργαλείο και καθώς και οι φορές που λειτουργεί στο ρελαντί. Αυτό ενδέχεται να μειώσει σημαντικά το επίπεδο έκθεσης όσον αφορά στη συνολική περίοδο λειτουργίας.

Βοηθά στη μείωση κινδύνου έκθεσης στους κραδασμούς και στο θόρυβο.

Πάντοτε να χρησιμοποιείτε αιχμηρές σμίλες, τρυπάνια και λεπίδες.

Συντηρήστε το εργαλείο σύμφωνα με τις παρούσες οδηγίες και φροντίστε πάντοτε για τη σωστή λίπανσή του (όπου απαιτείται).

Σε περίπτωση που σκοπεύετε να χρησιμοποιείτε συχνά το εργαλείο, συνίσταται η απόκτηση αντικραδασμικών και αντιθορυβικών εξαρτημάτων.

Διαμορφώστε το πρόγραμμα εργασίας σας έτσι ώστε οι εργασίες με αυξημένους κραδασμούς να κατανέμονται ομοιόμορφα μεταξύ των ημερών εργασίας σας.

ΟΔΗΓΙΕΣ ΛΕΙΤΟΥΡΓΙΑΣ



Σημείωση: Πριν χρησιμοποιήσετε το εργαλείο διαβάστε το βιβλίο οδηγιών προσεκτικά.

Προβλεπόμενη χρήση

Αυτό το μηχάνημα προορίζεται για πότισμα, ψεκασμό οικιακών καθαριστικών και άλλων ειδών οικιακής χρήσης. Δε μπορεί να χρησιμοποιηθεί για άλλους σκοπούς.

ΣΥΝΑΡΜΟΛΟΓΗΣΗ ΚΑΙ ΛΕΙΤΟΥΡΓΙΑ

ΕΝΕΡΓΕΙΑ	ΕΙΚΟΝΑ
ΣΥΝΑΡΜΟΛΟΓΗΣΗ	
Συναρμολόγηση της φραγής, της ράβδου και του ακροφυσίου Προσαρτήστε τη φραγή στη ράβδο και σφίξτε καλά το παξιμάδι. Κατόπιν προσαρτήστε το ακροφύσιο στο άκρο της ράβδου και σφίξτε καλά. ΣΗΜΕΙΩΣΗ: Και οι δύο πλευρές της ράβδου είναι αντικαταστάσιμες. Η θέση του δακτυλίου Ο επίσης μπορεί να ρυθμιστεί όπως απαιτείται. ΣΗΜΕΙΩΣΗ: Αντικαταστήστε εφόσον απαιτείται τον δακτύλιο Ο.	ΣΙΚ. Α

Βγαζοντας ή βαζοντας μι α μπαταρια	ΣΙΚ. Β1, Β2			
Έλεγχος της κατάστασης φόρτισης μπαταρίας ΣΗΜΕΙΩΣΗ: UWAGA: Η Εικ. Β3, ισχύει μόνο για τη συστοιχία μπαταριών με ενδεικτική λυχνία μπαταρίας.	ΣΙΚ. Β3		Ψεκασμός Στοχεύστε τη ράβδο στην επιθυμητή κατεύθυνση και πιέστε το μοχλό για τον ψεκασμό. Αποδεσμεύστε το μοχλό για το σταμάτημα. Για συνεχή ψεκασμό πιέστε το μοχλό και ασφαλίστε στη θέση που πατήσατε. Note: Όταν η μπαταρία έχει χαμηλή ισχύ, η λυχνία LED θα αναβοσβήσει πράσινη. Μετά τη χρήση απενεργοποιήστε τον ψεκαστήρα, κατόπιν απομακρύνετε οιαδήποτε χημική ουσία και καθαρίστε το μηχάνημα.	ΣΙΚ. F2, F3
Φορτιζοντας την μπαταρια σας ΣΗΜΕΙΩΣΗ: • Οι μπαταρίες αποστέλλονται αφορτιστες. Κάθε μπαταρία πρέπει να φορτίζεται πλήρως πριν την πρώτη χρήση. • Μπορείτε να βρείτε περισσότερες λεπτομέρειες στο εγχειρίδιο του φορτιστή.	ΣΙΚ. Β4		Ρυθμιζόμενο ακροφύσιο ψεκασμού Το ρυθμιζόμενο ακροφύσιο ψεκασμού παρέχει μεταβλητά μοτίβα ψεκασμού: Λασκάρτε το ακροφύσιο για μακριά, λεπτή ροή, σφίξτε για ένα πιο πλατύ νέφος. NOTE: Μη λασκάρετε το παξιμάδι ακροφυσίου υπερβολικά καθώς μπορεί να προκληθεί διαρροή νερού.	ΣΙΚ. G1, G2
ΟΔΗΓΙΕΣ ΛΕΙΤΟΥΡΓΙΑΣ			ΜΕΤΑ ΤΗ ΛΕΙΤΟΥΡΓΙΑ	
Πλήρωση του δοχείου Γεμίστε το δοχείο στην επιθυμητή στάθμη και ελέγξτε τις σημάνσεις πλήρωσης σε αυτό. ΣΗΜΕΙΩΣΗ: Όταν χρησιμοποιείτε, προετοιμάζετε, χειρίζεστε, ψεκάζετε ή απορρίπτετε χημικές ουσίες να φοράτε κατάλληλα μέσα ατομικής προστασίας όπως ορίζεται από τον κατασκευαστή χημικής ουσίας.	ΣΙΚ. C		Μετά από κάθε χρήση πατάτε το κουμπί ισχύος για την απενεργοποίηση του μηχανήματος. Πρέπει πρώτα να τραβήξετε επάνω τη βαλβίδα απελευθέρωσης πίεσης για την απελευθέρωση της πίεσης στο εσωτερικό του δοχείου. Κατόπιν περιστρέψτε τη λαβή αντλίας αριστερόστροφα για να αφαιρέσετε την αντλία.	ΣΙΚ. H1, H2
 ΠΡΟΣΟΧΗ: Ποτέ μη χρησιμοποιείτε εύφλεκτα ή καύσιμα υγρά, καυστικά, οξέα ή καυτό νερό σε αυτό το μηχάνημα.			Αποθήκευση Όταν δεν χρησιμοποιείται, αποθηκεύετε τη ράβδο όπως φαίνεται στην Εικ. I.	ΣΙΚ. I
Συναρμολόγηση της αντλίας Εγκαταστήστε την αντλία μέσα στο δοχείο και περιστρέψτε δεξιόστροφα για τη σύσφιξη.	ΣΙΚ. D			
Συναρμολόγηση του μίαντα ώμου	ΣΙΚ. E			
Εκκίνηση Πατήστε το κουμπί ισχύος για να ενεργοποιήσετε τον ψεκαστήρα, η λυχνία LED θα ανάψει με πράσινο χρώμα και θα ακουστεί ένα βουητό το οποίο δείχνει ότι το μηχάνημα λειτουργεί. Θα σταματήσει μόλις το δοχείο τεθεί υπό πίεση, γεγονός που διαρκεί 30 δευτερόλεπτα έως μερικά λεπτά ανάλογα με το μέγεθος του δοχείου και την ποσότητα υγρού στο εσωτερικό ΣΗΜΕΙΩΣΗ: Όσο μεγαλύτερη είναι η ποσότητα υγρού στο δοχείο, τόσο λιγότερος χρόνος απαιτείται για να τεθεί υπό πίεση. ΣΗΜΕΙΩΣΗ: Μόλις γίνει χρήση του ψεκαστήρα και αποδεσμευτεί ορισμένη ποσότητα υγρού, η αντλία θα κλωστήσει για να διατηρηθεί μια σταθερή ροή.	ΣΙΚ. F1		ΣΥΝΤΗΡΗΣΗ Πριν από κάθε συντήρηση αφαιρέστε την πίεση από τον ψεκαστήρα απενεργοποιώντας το μηχάνημα και βγάλτε τη βαλβίδα απελευθέρωσης πίεσης μέχρι να απελευθερωθεί όλη η πίεση αέρα. Συντήρηση αντλίας Επιθεωρείτε την αντλία τακτικά σχετικά με ενδεχόμενη διαρροή γύρω από τη στεγανοποίηση αντλίας. Εάν προκύψει διαρροή, επικοινωνήστε με το κέντρο σέρβις. Συντήρηση ακροφυσίου Καθαρίζετε τα μπλοκαρίσματα ή υπολείμματα στο άνοιγμα του ακροφυσίου. Μη χρησιμοποιείτε αιχμηρά εργαλεία τα οποία θα μπορούσαν να γδάρουν ή να προκαλέσουν ζημιά στο ακροφύσιο. Συντήρηση λάστιχου Καθαρίζετε το φίλτρο στο άκρο του λάστιχου τακτικά για καλύτερη απόδοση. (ΣΙΚ. J)	

Συντήρηση φραγής

Απομακρύνετε το φίλτρο από τη μονάδα φραγής. Καθαρίστε τα υπολείμματα στο εσωτερικό και το φίλτρο ξεπλύνοντας με κρύο, καθαρό νερό. Επανασυναρμολογήστε τα εξαρτήματα όπως φαίνεται και σφίξτε όλες τις συνδέσεις με ασφάλεια. (ΣΙΚ. Κ)

Αντικαταστήστε τον δακτύλιο Ο και το ελαστικό πόμα. (ΣΙΚ. L1, L2)

 **ΠΡΟΕΙΔΟΠΟΙΗΣΗ:** Οποιαδήποτε άλλη συντήρηση θα πρέπει να εκτελείται από εξουσιοδοτημένο αντιπρόσωπο σέρβις.

ΚΑΘΑΡΙΣΜΟΣ ΚΑΙ ΑΠΟΘΗΚΕΥΣΗ

Αδειάστε ενδεχόμενη επιπρόσθετη χημική ουσία από το δοχείο. Χρησιμοποιήστε καθαρό νερό για να ξεπλύνετε σχολαστικά το δοχείο μέχρι να αφαιρεθούν όλες οι χημικές ουσίες και τα υπολείμματα. Χρησιμοποιήστε ένα βρεγμένο πανί για να σκουπίσετε το κάτω μέρος της αντλίας μέχρι να απομακρυνθούν όλες οι χημικές ουσίες και τα υπολείμματα. Μην ξεπλένετε την αντλία με λάστιχο ή μη βυθίζετε σε νερό καθώς το νερό θα εισέλθει στο περίβλημα με αποτέλεσμα να μη λειτουργεί η αντλία. Με καθαρό νερό στο καθαρό δοχείο ψεκάζετε νερό μέσα από το λάστιχο, το μοχλό φραγής, τη ράβδο και το ακροφύσιο τουλάχιστον για 30 δευτερόλεπτα για να εκπλυθεί εντελώς η χημική ουσία. Απομακρύνετε την αντλία. Μην τοποθετείτε την αντλία κάτω καθώς μπορεί να προκληθεί μόλυνση της αντλίας με ρύπους, κομμένο γρασίδι ή υπολείμματα που εισέλθουν ενδεχομένως στο δοχείο αργότερα. Αναρτήστε το δοχείο ανάποδα για να αδειάσει εντελώς ο ψεκαστήρας. Μόλις στεγνώσει ο ψεκαστήρας γυρίστε τον ανάποδα και προσαρτήστε χαλαρά την αντλία στο δοχείο για να εμποδίσετε διείσδυση υπολειμμάτων στο δοχείο. Αποθηκεύετε το μηχανήμα σε ένα ζεστό, στεγνό μέρος μακριά από απευθείας ηλιακή ακτινοβολία.

Για εργαλεία μπαταρίας

Η περιοχή θερμοκρασίας περιβάλλοντος για τη χρήση και αποθήκευση του εργαλείου και της μπαταρίας είναι 0°C-45°C.

Η προτεινόμενη περιοχή θερμοκρασίας περιβάλλοντος για το σύστημα φόρτισης κατά τη διάρκεια της φόρτισης είναι 0°C-40°C.

ΠΡΟΣΤΑΣΙΑ ΤΟΥ ΠΕΡΙΒΑΛΛΟΝΤΟΣ

 Απόβλητα σχετικά με ηλεκτρισμό δεν πρέπει να πετάγονται μαζί με τα απόβλητα του νοικοκυριού. Παρακαλούμε να τα ανακυκλώνετε εκεί όπου υπάρχουν οι απαραίτητες εγκαταστάσεις. Ελέγξτε στον τοπικό σας δήμο ή στους πωλητές για συμβουλές

ανακύκλω

ΕΠΙΛΥΣΗ ΠΡΟΒΛΗΜΑΤΩΝ

Στον πίνακα που ακολουθεί αναφέρονται προβλήματα και ενέργειες επίλυσης που μπορείτε να πραγματοποιήσετε αν το μηχανήμα σας δεν λειτουργεί σωστά.

 **Προειδοποίηση: Απενεργοποιήστε το μηχανήμα και αφαιρέστε τη μπαταρία πριν από οποιαδήποτε ενέργεια επίλυσης προβλήματος.**

Προβλήματα	Πιθανές αιτίες	Διορθωτική
Ο ψεκαστήρας δεν ενεργοποιείται όταν πατιέται το κουμπί ισχύος.	Η μπαταρία δεν έχει φορτιστεί. Η λυχνία LED είναι αναμμένη.	Φορτίστε την μπαταρία.
	Η αντλία έχει υπερθερμανθεί, έχει χαλάσει ή δεν λειτουργεί.	Αφήστε την μπαταρία να κρνώσει. Αντικαταστήστε την αντλία εάν έχει χαλάσει ή δεν λειτουργεί.
	Το δοχείο είναι ήδη υπό πίεση και η αντλία απενεργοποιείται αυτόματα.	Πατήστε το μοχλό για να δείτε εάν ο ψεκαστήρας αρχίζει να ψεκάζει.
Ο ψεκαστήρας ενεργοποιείται αλλά δεν ψεκάζει.	Δεν υπάρχει υγρό στο δοχείο.	Προσθέστε υγρό στο δοχείο.
	Η φραγή έχει έμφραξη	Καθαρίστε τη φραγή
	Το ακροφύσιο έχει έμφραξη.	Καθαρίστε το ακροφύσιο.
Η αντλία δεν έχει προσαρτηθεί σφίχτα στο δοχείο		Σφίξτε την αντλία στο δοχείο.

ΔΗΛΩΣΗ ΣΥΜΜΟΡΦΩΣΗΣ

ΕΜΕΙΣ,
Positec Germany GmbH
Grüner Weg 10, 50825 Cologne, Germany

Δηλώνουμε ότι το προϊόν,
Περιγραφή **Ψεκαστήρας μπαταρίας**
Τύπος **WG829E WG829E.9 (82-Ονομασία**
μηχανήματος, αντιπροσωπευτική για ψεκαστήρα)
Λειτουργία **ψεκασμός υγρών**

Συμμορφώνεται με τις παρακάτω Οδηγίες,
2006/42/EC
2011/65/EU&(EU)2015/863
2014/30/EU

Πρότυπα συμμόρφωσης,
EN 62841-1, EN 50580, EN 55014-1, EN 55014-2

Το πρόσωπο που έχει εξουσιοδότηση να συντάξει το
τεχνικό αρχείο,
Όνομα **Marcel Filz**
Διεύθυνση **Positec Germany GmbH**
Grüner Weg 10, 50825 Cologne, Germany



2020/10/25
Allen Ding
Βοηθός Αρχιμηχανικός, Δοκιμές & Πιστοποιήσεις
Positec Technology (China) Co., Ltd.
18, Dongwang Road, Suzhou Industrial
Park, Jiangsu 215123, P. R. China

Ο ψεκαστήρας ενεργοποιείται αλλά ψεκάζει μόνο σε χαμηλή πίεση.	Δεν υπάρχει ακόμα πίεση στο δοχείο.	Επιτρέψτε η αντλία να δώσει πίεση στο δοχείο (τουλάχιστον 20 δευτερόλεπτα).
	Διαρροή αέρα στη στεγανοποίηση δοχείου.	Σφίξτε την αντλία στο δοχείο.
	Η στεγανοποίηση του δοχείου έχει φθαρεί.	Αντικαταστήστε τη στεγανοποίηση δοχείου.
	Η φραγή έχει έμφραξη	Καθαρίστε τη φραγή
	Το ακροφύσιο έχει έμφραξη.	Καθαρίστε το ακροφύσιο.
Διαρροές στο λάστιχο του δοχείου.	Διαρροές στο λάστιχο του δοχείου.	Λάστιχο με σκισίματα, φουσκώματα ή ζημιές.
	Χαλασμένη σύνδεση.	Αντικαταστήστε τη μονάδα φραγής.
Διαρροές στο λάστιχο φραγής.	Διαρροές στο λάστιχο του δοχείου.	Λάστιχο με σκισίματα, φουσκώματα ή ζημιές.
	Χαλασμένη σύνδεση.	Αντικαταστήστε τη μονάδα φραγής.
Χαμηλή απόδοση ψεκασμού	Δεν υπάρχει ακόμα πίεση στο δοχείο.	Ενεργοποιήστε την αντλία.
	Το ακροφύσιο έχει μερική έμφραξη.	Καθαρίστε τη φραγή
	Το ακροφύσιο έχει υποστεί ζημιά.	Αντικαταστήστε το ακροφύσιο.
	Η φραγή έχει έμφραξη	Καθαρίστε τη φραγή

BIZTONSÁGOS TERMÉKHASZNÁLAT ELEKTROMOS KÉZISZERSZÁMOK BIZTONSÁGOS HASZNÁLATÁVAL KAPCSOLATOS ÁLTALÁNOS FIGYELMEZTETÉSEK

! **FIGYELEM** Olvassa el az összes, ehhez az elektromos kéziszerszámmal mellékelt biztonsági figyelmeztetést, utasítást és részletes ismertetést, illetve tekintse meg az ábrákat. Az alább felsorolt utasítások bármelyikének figyelmen kívül hagyása áramütést, tüzet és/vagy súlyos testi sérüléseket eredményezhet.

Őrizzen meg az összes figyelmeztetést és utasítást, a jövőben szüksége lehet ezekre.

A figyelmeztetéseken használatos "elektromos kéziszerszám" kifejezés az ön hálózatról üzemeltetett (vezetékes) elektromos kéziszerszámmára vagy akkumulátoros (vezeték nélküli) elektromos kéziszerszámmára vonatkozik.

1. A MUNKATERÜLET BIZTONSÁGA

- a) **A munkaterületet tartsa tisztán és jól megvilágítva.** A zsúfolt vagy sötét munkaterület balesethez vezethet.
- b) **Ne üzemeltessen elektromos kéziszerszámot robbanékony légkörben, például gyúlékony folyadékok, gázok vagy por jelenléte mellett.** Az elektromos kéziszerszámok használata során szikrák keletkeznek, amelyek hatására a por vagy gáz kigyulladhat.
- c) **Elektromos kéziszerszámok működtetése közben tartsa távol a gyermekeket és bámészkodókat.** A figyelem elterelése kontrollvesztést eredményezhet.

2. ELEKTROMOS BIZTONSÁG

- a) **Az elektromos kéziszerszámok dugójának illeszkednie kell a dugaljba.** Soha, semmilyen módon ne módosítsa a dugót. Földelt elektromos kéziszerszámokkal ne használjon adaptert. Ha nem módosított dugókat és megfelelő dugaljat használ, azzal csökkenti az áramütés kockázatát.
- b) **Ne érintse meg a földelt felületeket, például csöveket, radiátorokat, tűzhelyeket vagy hűtőszekrényeket.** Ha a test földelt, nagyobb az áramütés kockázata.
- c) **Ne tegye ki esőnek vagy nedves körülményeknek az elektromos kéziszerszámokat.** Ha egy elektromos kéziszerszámba víz kerül, megnő az áramütés kockázata.
- d) **Vigyázzon a szerszám kábelére.** Soha ne hordozza, húzogassa vagy húzza ki az áramból az elektromos kéziszerszámot a kábelnél fogva. A kábelt tartsa távol a hőtől, olajtól, éles peremektől vagy mozgó részekről. A sérült vagy összegubancolódott

kábel növeli az áramütés kockázatát.

- e) **Ha az elektromos kéziszerszámot szabadterben üzemelteti, használjon külső használatra alkalmas hosszabbítót.** A külső használatra alkalmas kábel használatával csökken az áramütés kockázata.
- f) **Ha elkerülhetetlen, hogy az elektromos kéziszerszámot nedves helyen működtesse, használjon maradékáram-működtetési megszakító (RCD) védelemmel rendelkező áramforrást.** A maradékáram-működtetési megszakító használata csökkenti az áramütés kockázatát.

3. SZEMÉLYI BIZTONSÁG

- a) **Az elektromos kéziszerszám működtetése közben maradjon éber, figyeljen arra, amit csinál, és használja a józan eszét.** Ne működtesse az elektromos kéziszerszámot, ha fáradt, illetve gyógyszerek, alkohol vagy drogok hatása alatt áll. Egy pillanatnyi figyelmetlenség az elektromos kéziszerszámok működtetése közben súlyos sérülésekhez vezethet.
- b) **Használjon személyi védőfelszereléseket.** Mindig használjon szemvédelmet. A személyi védőfelszerelés, például pormaszék, csúszásmentes biztonsági lábbeli, védősisak vagy szükség esetén hallásvédelem használatával csökkenthető a személyi sérülések kockázata.
- c) **Kerülje el, hogy a szerszám véletlenül működésbe lépjen.** Mielőtt az elektromos kéziszerszámot áramhoz csatlakoztatná, behelyezné az akkumulátort, felvenné vagy vinné a szerszámot ellenőrizze, hogy a kapcsoló "ki" helyzetbe legyen állítva. Ha a szerszám hordozásakor újjat a kapcsolón tartja, vagy áram alá helyezi a bekapcsolt készüléket, az balesetekhez vezethet.
- d) **Mielőtt az elektromos kéziszerszámot bekapcsolná, távolítsa el róla minden állítókulcsot.** Ha az elektromos kéziszerszám forgórészeit állítókulcs marad, az személyi sérüléshez vezethet.
- e) **Ne próbáljon túl messzire nyúlni.** Mindig vigyázzon, hogy stabilan álljon, és őrizze meg egyensúlyát. Ez segít, hogy váratlan helyzetekben urálja az elektromos kéziszerszámot.
- f) **Viseljen megfelelő öltözeteket. Ne viseljen bő ruházatot vagy hosszú ékszert.** Haját, ruházatát és kesztyűjét tartsa a mozgó alkatrészekről távol. A bő ruházatot, hosszú ékszert vagy hosszú hajat bekapathatják a mozgó elemek.
- g) **Ha a szerszámhoz porszívó vagy gyújtó csatlakoztatható, vigyázzon, hogy ezeket csatlakoztassa és megfelelően használja.** A porgyűjtő használatával csökkenthetőek a porral kapcsolatos kockázatok.
- h) **Ne hagyja, hogy a szerszám gyakori használata túl elbizakodottá tegye, és hogy ezáltal figyelmen kívül hagyja a szerszám biztonsági követelményeit.** A másodperc töredéke is elég ahhoz, hogy egy figyelmen kívül hagyott súlyos sérüléshez vezessen.
4. **AZ ELEKTROMOS KÉZISZERSZÁM HASZNÁLATA ÉS KARBANTARTÁSA**

a) Ne erőltesse az elektromos kéziszerszámot. Mindig megfelelő elektromos kéziszerszámot használjon. Ha a megfelelő elektromos kéziszerszámot használja, azzal a rendeltetési területén jobban és biztonságosabban elvégezhető a munka.

b) Ne használja az elektromos kéziszerszámot, ha azt nem lehet kikapcsolni. Ha egy elektromos kéziszerszám nem szabályozható a kapcsolóval, az veszélyes, és javításra szorul.

c) Mielőtt a szerszámot beállítaná, tartozékokat cserélné, illetve tároláskor húzza ki a dugót az áramforrásból, és/vagy vegye ki a akkumulátort az elektromos kéziszerszámából. Ezekkel a megelőző biztonsági intézkedésekkel csökken annak a kockázata, hogy a kéziszerszám véletlenül bekapcsoljon.

d) Az elektromos kéziszerszámokat használaton kívül tartsa a gyermekektől távol, és ne hagyja, hogy a szerszámot vagy ezeket az utasításokat nem ismerő személyek működtessék azt. A tapasztalatlan felhasználók kezében az elektromos kéziszerszámok veszélyessé válnak.

e) Tartsa karban az elektromos kéziszerszámokat. Ellenőrizze, hogy a mozgó elemek megfelelően helyezkednek-e el és nem szorultak-e be, az alkatrészek épek, és semmilyen más hiba nincs kihatással az elektromos kéziszerszám működésére. Ha sérülést talál, használat előtt javíttassa meg a szerszámot. A nem megfelelően karbantartott elektromos kéziszerszámok sok balesetet okoznak.

f) A vágószerszámokat tartsa tisztán, és figyeljen, hogy élesek maradjanak. A megfelelően karbantartott, éles vágószerszámok ritkábban akadnak meg, és egyszerűbben irányíthatóak.

g) Az elektromos kéziszerszámot, a kiegészítőket és fejeket használja a fenti utasításoknak megfelelően, figyelembe véve a munkakörülményeket és az elvégzendő munkát. Ha az elektromos kéziszerszámot nem rendeltetésszerűen használja, az veszélyhelyzetet teremthet.

h) Őrizze szárazon, tisztán, olaj- és zsírmentesen a szerszám fogantyúit és megragadási részeit. A csúszós fogantyúk és megragadási részek főleg váratlan helyzetekben akadályozzák a szerszám biztonságos megfogását, kezelését és irányítását.

5. AZ AKKUMULÁTOROS KÉZISZERSZÁM HASZNÁLATA ÉS KARBANTARTÁSA

a) Csak a gyártó által javasolt töltővel tölts fel. Ha egy adott akkumulátorhoz megfelelő töltőt másként akkumulátorral használ, az sérülés- és tűzveszélyes.

b) Az elektromos kéziszerszámokat csak a kijelölt akkumulátorokkal használja. Ha más akkumulátorokat használ, az sérülés- és tűzveszélyes.

c) Az akkumulátorokat használaton kívül tartsa a fémtárgyaktól, például gemkapcsoktól, pénzérméktől, kulcsoktól, szögektől, csavaroktól vagy más kis fémtárgyaktól távol, mert ezek összekapcsolhatják a pólusokat. Az akkumulátor pólusainak rövidzárlata égés- és tűzveszélyes.

d) Nem megfelelő körülmények között az akkumulátorból folyadék szivároghat; kerülje

az érintkezést ezzel a folyadékkal. Véletlen érintkezés esetén mossa le vízzel. Ha a folyadék szembe kerül, mossa ki vízzel, és forduljon orvoshoz. Az akkumulátorból szivárgó folyadék irritációt vagy égési sérülést okozhat.

e) Ne használjon károsodott vagy módosított akkucsomagot vagy szerszámot. A károsodott vagy módosított akkucsomagok használata előreláthatatlan következményekkel jár, mert ezek felgyulladhatnak, felrobbanhatnak vagy személyi sérüléseket okozhatnak.

f) Óvja az akkucsomagot és a szerszámot a tűztől vagy a magas hőmérsékletektől. A 130°C-t meghaladó hőmérséklet vagy tűz robbanást okozhat.

g) Tartsa be az összes újratöltési utasítást és az akkucsomagot vagy a szerszámot csak az utasításokban megadott hőmérsékleti tartományban töltsé újra. Az előírásoktól vagy a megengedett hőmérsékleti tartománytól eltérő töltési folyamat az akkucsomag károsodását okozhatja, és növeli a tűzveszély kockázatát.

6. SZERVIZ

a) Az elektromos kéziszerszámot csak képzett szerelő javíthatja megfelelő csereszközökkel. Ez biztosítja az elektromos kéziszerszám biztonságos működését.

b) Soha ne szervelizze a károsodott akkucsomagokat. A károsodott akkucsomagok szervizelését csak a gyártó vagy az erre felhatalmazott szervizközpontok hajthatják végre.

FESTÉKSZÓRÓ BIZTONSÁGI UTASÍTÁSOK

- 1. Ismerje meg a sprayt.** Olvassa el és értse meg a kezelési útmutatót, és vegye figyelembe a szerszámra ragasztott figyelmeztetéseket és utasításokat.
- 2. Ne használjon kereskedelmi vegyi anyagokat vagy vegyszereket kereskedelmi vagy ipari célokra.** Kizárólag fogyasztói minőségű vizes bázisú gyp- és kerti vegyszereket használjon.
- 3. Ne öntsön forró vagy forrásban lévő folyadékot a tartályba.** Ezek gyengítik vagy károsíthatják a tömlőt vagy a tartályt.
- 4. Ne használjon maró (alkáli) önmegelőző vagy maró (sav) folyadékokat ebbe a permetezőbe.** Ezek korrodálhatják a fém alkatrészeket, vagy meggyengíthetik a tartályt és a tömlőt.
- 5. Ismerje a permetezőndő vegyszer tartalmát. Olvassa el a vegyi anyaghoz mellékelte összes anyagbiztonsági adatlapot (MSDS) és edénycímkéit.** Kövesse a vegyszergyártó biztonsági utasításait.
- 6. Ne próbálja módosítani ezt a terméket, és ne hozzon létre olyan kiegészítőket, amelyeket nem ajánlott a termékkel együtt használni.** Minden ilyen módosítás veszélyes feltételeket eredményezhet, ami súlyos személyi sérüléshez vezethet.
- 7. Ne permetezzen gyúlékony anyagokat és semmilyen olyan anyagot, ahol a veszély nem ismert.**

AZ AKKUMULÁTORRAL KAPCSOLATOS BIZTONSÁGI FIGYELMEZTETÉSEK

- a) Az akkumulátort ne szedje szét, ne nyissa fel és ne vágja meg.
- b) Ne zárja rövidere az akkumulátort. Az akkumulátorokat ne tárolja olyan dobozban vagy fiókban, ahol rövidere zárhatják egymást, vagy valamilyen vezető anyag a rövidzárlatukat okozhatja. Az akkumulátorokat használaton kívül tartsa a fémtárgyaktól, például gemkapcsoktól, pénzérméktől, kulcsoktól, szögektől, csavaroktól vagy más kis fémtárgyaktól távol, mert ezek összekapcsolhatják a pólusokat. Az akkumulátor pólusainak rövidzárata égés- és tűzveszélyes.
- c) Ne tegye ki hőnek vagy tűznek az akkumulátort. Ne tárolja közvetlen napfényben.
- d) Az akkumulátort ne tegye ki ütésnek.
- e) Ha az akkumulátor szivárog, vigyázzon, hogy a folyadék ne kerüljön a bőre vagy szembe. Amennyiben a bőre vagy szembe kerül, az érintett területet mossa le bő vízzel, és forduljon orvoshoz.
- f) Az akkumulátor vagy egy cella lenyelése esetén azonnal forduljon orvoshoz.
- g) Vigyázzon, hogy az akkumulátor tiszta és száraz maradjon.
- h) Ha az akkumulátor pólusaira szennyeződés kerül, azt egy tiszta, száraz ruhával törölje le.
- i) Az akkumulátort használat előtt fel kell tölteni. A töltést mindig az utasításoknak megfelelően, helyes eljárást használva végezze.
- j) Használaton kívül ne hagyja töltőn az akkumulátort.
- k) Hosszan tartó tárolást követően a maximális teljesítmény elérése érdekében szükséges lehet, hogy az akkumulátort többször feltöltse és lemerítse.
- l) Csak a Worx által javasolt töltővel töltsse fel. Kizárólag a készülékhez való használatra mellékelt töltőt használja.
- m) Ne használjon a készülékkel való használatra tervezettől eltérő akkumulátort.
- n) Az akkumulátor gyermekektől távol tartandó.
- o) Őrizze meg a termékhez mellékelt utasításokat, a későbbiekben szüksége lehet ezekre.
- p) Amikor a szerszámot nem használja, vegye ki belőle az akkumulátort.
- q) Ártalmatlanításnál megfelelően járjon el.
- r) Ne helyezzen be különböző gyártóktól származó, illetve eltérő kapacitású, méretű vagy típusú akkukat a készülékbe.
- s) Az akkusomag csomagolását csak közvetlenül a használat előtt távolítsa el.
- t) Figyeljen az akkun látható (+) és mínusz (-) polaritású jelzésekre az akku előírt használatá érdekében.

SZIMBÓLUMOK

	A sérülésveszély csökkentése érdekében a felhasználónak el kell olvasnia az utasításokat
	Viseljen szemvédőt
	Viseljen fülvédőt
	Viseljen pormaszkot
	Figyelmeztetés
	Lítium-ion akkumulátor, amelyet az összes elemcsomag és az akkumulátorcsomag "külön gyűjtésének" jelzésével jelöltek. Ezután újrahasznosítják vagy eltávolítják a környezeti hatás csökkentése érdekében. Az akkumulátorcsomagok ártalmas lehetnek a környezetre és az emberi egészségre, mert káros anyagokat tartalmaznak.
	Ne dobja tűzbe
	Ha nem megfelelően kezelik, az akkumulátor beléphet a vízkörbe, és károsíthatja az ökoszisztémát. Ne dobja a használt elemeket nem rendezett hulladékként.
	A leselejtezett elektromos készülékek nem dobhatók ki a háztartási hulladékkal. Ha van a közelben elektromos hulladék gyűjtő udvar, vigye oda a készüléket. Az újrahasznosítási lehetőségekről tájékozódjon a helyi hatóságoknál vagy a kereskedőnél.

AZ ALKATRÉSZEK LISTÁJA

1. NYOMÁSKIOLDÓ SZELEP

2. LÉGKOMPRESSZOR SZIVATTYÚ

3. AKKUMULÁTOR *

4. FOGANTYÚ

5. BEKAPCSOLÓ GOMB

6. VOYANT LED

7. TARTÁLY

8. TÖMLŐ

9. ELZÁRÓ KAR

10. PÁLCA

11. ÁLLÍTHATÓ PERMETEZŐ FÚVÓKA

12. VÁLLPÁNT

* Nem minden készülék tartalmazza valamennyi, a fentiekben felsorolt alkatrészt.

MŰSZAKI ADATOK

	WG829E	WG829E.9
Feszültség	20V \approx Max**	
Szivattyú típusa	Légkompresszor szivattyú	
Üresjárat fordulatszám	6600 /min	
Névleges permetező tartály kapacitás	5L	
Maximális üzemi nyomás	0.18MPA	
Névleges áramlási sebesség	27 L/h	
Tömeg	2.21kg	1.85kg

** Terhelés nélküli feszültség. Az akkumulátor kezdő feszültsége maximum 20 volt. A névleges feszültség 18 volt.

TARTOZÉKOK

	WG829E	WG829E.9
Akkumulátor (WA3551)	1	/

Töltőkészülék (WA3880)	1	/
Vállpánt	1	1
Pálca	1	1
Állítható permetező fúvóka	1	1

Javasoljuk, hogy a tartozékokat ugyanabból a boltból vásárolja meg, ahol a szerszámot is vásárolta. További részleteket a tartozék csomagolásán talál. Kérjen segítséget és tanácsot a bolti eladóktól.

ZAJÉRTÉKEK

A-súlyozású hangnyomásszint $L_{pA} = 63.46$ dB(A)

$K_{pA} = 3$ dB(A)

A-súlyozású hanger $L_{WA} = 74.46$ dB(A)

$K_{WA} = 3$ dB(A)

Viseljen fülvédőt

REZGÉSÉRTÉKEK

Az EN62841 szabvány szerint meghatározott összes rezgés (háromtengelyű vektorális összeg) a következő:

Rezgés kibocsátás	$a_h < 2.5$ m/s ²
	Bizonytalanság $K = 1.5$ m/s ²

A vibráció és a zaj bejelentett összértékét szabványos mérési módszerrel állapították meg, és ezeket az értékeket két szerszám összehasonlításához is fel lehet használni.

A vibráció és a zaj bejelentett összértékeit a rezgéseknek és zajartalomnak való kitettség előzetes felbecsléséhez is fel lehet használni.

FIGYELEM: A kéziszerszám aktuális használatakor mérhető vibráció és zajkibocsátási értékek eltérhetnek a bejelentett értékektől, mert nagyban függnek a szerszám használati módjától és a megmunkált alkatrész típusától. Íme néhány példa és eltérő érték a szerszám használatától függően:

Hogyan használják a szerszámot, milyen anyagokat vágnak vagy fúrnak.

Az eszköz jó állapotban van-e, megfelelően karbantartják-e.

Megfelelő tartozékokat használnak-e az eszközökhöz, vigyáznak-e, hogy éles legyen, és jó állapotban maradjon.

A fogantyú megragadásának erősségétől és az esetleg használt vibrációs- és zajcsökkentő tartozék típusától.

A szerszámot rendeltetésszerűen, kialakításának és a jelen utasításoknak megfelelően használják-e.

Ha a szerszámot nem kezelik megfelelően, kéz-kar vibrációs szindrómát okozhat.

FIGYELEM: A pontosság érdekében az expozíciós szint becsült értékéhez a valós használati körülmények között figyelembe kell venni a működési ciklus valamennyi elemét, így azt az időt is, amikor a szerszám ki van kapcsolva, és amikor üresjáratban működik. Ez a teljes munkaidőszak viszonylatában jelentősen csökkentheti az expozíciós szintet. A vibrációnak és zajnak való kitétség kockázatának csökkentése. MINDIG éles vésőt, pengét, és hegyes fúrófejet használjon. Az eszközt jelen utasításoknak megfelelően tartsa karban, és vigyázzon a megfelelő kenésre (ahol erre szükség van). Ha a szerszám rendszeres használatát tervezik, akkor megéri a vibráció- és zajcsökkentő tartozékok beszerzése. Úgy tervezze meg a munkáját, hogy a magas rezgésszámú eszközök használatát igénylő feladatokat több napra ossza el.

HASZNÁLATI UTASÍTÁSOK

MEGJEGYZÉS: Mielőtt a szerszámot használná, olvassa el figyelmesen az utasításokat.

Rendeltetés

Ez a gép öntözésre, háztartási tisztítószerrel és egyéb háztartási cikkek permeterezésére szolgál. Nem használható más célokra.

ÖSSZESZERELÉS ÉS MŰKÖDÉS

Művelet	Ábra
ASSEMBLY	
Az elzáró, a pálcá és a fúvóka összeszerelése Csatlakoztassa az elzárót a pálcához, és szorosan húzza meg az anyát. Ezután rögzítse a fúvókát a pálcá végéhez, és szorosan húzza meg. MEGJEGYZÉS: A pálcá mindkét oldala felcserélhető. Az O-gyűrű helye szükség szerint beállítható MEGJEGYZÉS: Szükség esetén cserélje ki az O-gyűrűt.	LÁSD A. ÁBRA
Az Akkumulátor Eltávolítása Vagy Behelyezése	LÁSD B1, B2. ÁBRA
Akku töltöttség állapot ellenőrzés MEGJEGYZÉS: A B3 ábra csak az akku feltöltöttségi szintjét is jelző akkucsomagra vonatkozik.	LÁSD B3. ÁBRA

Az akkumulátor feltöltése MEGJEGYZÉS: • A csomagolásban található elem töltetlen állapotú. Az első fűnyírás előtt az akkut teljesen fel kell tölteni. • További részletek a töltő használati útmutatójában.	LÁSD B4. ÁBRA
MŰKÖDÉS	
A tartály feltöltése Töltse fel a tartályt a kívánt szintre, és ellenőrizheti a referenciaként megadott tartálytöltési jeleket. MEGJEGYZÉS: A vegyszerek használata, előkészítése, kezelése, permeterzése vagy ártalmatlanítása során viseljen megfelelő személyi védőfelszerelést a vegyszergyártó utasításai szerint. FIGYELEM! A gépben soha ne használjon gyúlékony vagy éghető folyadékokat, maró hatású anyagokat, savakat vagy forró vizet.	LÁSD C. ÁBRA
A szivattyú összeszerelése Szerelje be a szivattyút a tartályba és a beszorításhoz forgassa el az óramutató járásával megegyező irányba.	LÁSD D. ÁBRA
Összeszerelése Válszj	LÁSD E. ÁBRA
Beindítás Nyomja meg a bekapcsológombot a permeterző bekapcsolásához, a LED fény zölden világít, és hallható zúgás hallatszik, ami azt jelenti, hogy a gép működik. És leáll, ha a tartály nyomás alatt áll, ami 30 másodperctől néhány percig tarthat, a tartály méretétől és a benne lévő folyadék mennyiségétől függően MEGJEGYZÉS: Minél nagyobb a folyadékmennyiség a tartályban, annál kevesebb időbe telik, hogy nyomás alá kerüljön. MEGJEGYZÉS: Miután használták a permeterzőt és egy bizonyos mennyiségű folyadék felszabadult, a szivattyú visszalendül, hogy fenntartsa az egyenletes áramlást.	LÁSD F1. ÁBRA
Szórás Írnyítsa a pálcát a kívánt irányba, és nyomja le a kart a permeterzéshez. A leállításhoz engedje el a kart. Folyamatos permeterzéshez nyomja meg a kart és rögzítse benyomott helyzetben. MEGJEGYZÉS: Ha az akkumulátor töltöttségi szintje alacsony, a LED fény zölden villog. Használat után kapcsolja ki a permeterzőt, majd távolítsa el belőle a vegyszereket és tisztítsa meg a gépet.	LÁSD F2, F3. ÁBRA

Állítható permetező fúvóka

Az állítható permetező fúvóka változó permetezési mintákat kínál: Lazítsa meg a fúvókát a hosszú, vékony szórás érdekében, húzza meg a szélesebb ködpermetezés érdekében.
MEGJEGYZÉS: Ne lazítsa meg túlságosan a fúvóka anyáját, mert az vízvizárgást eredményezhet.

LÁSD G1, G2.
ÁBRA

MŰKÖDÉS UTÁN

Minden használat után nyomja meg a bekapcsológombot a készülék kikapcsolásához. Először fel kell húznia a nyomáskioldó szelepet a tartály belsejében lévő nyomás megszüntetéséhez. Ezután a szivattyú eltávolításához forgassa el a szivattyú fogantyúját az óramutató járásával ellentétes irányba.

LÁSD H1, H2.
ÁBRA

Tárolás

Ha nem használja, tárolja a pálcát az 1. ábra szerint.

LÁSD I.
ÁBRA

KARBANTARTÁS

Minden karbantartás előtt, kérjük, engedje le a permetező nyomásmentesítését, kapcsolja ki a gépet, és húzza meg a nyomáskioldó szelepet, amíg az összes légnyomás meg nem szűnik.

Szivattyú karbantartása

Gyakran ellenőrizze a szivattyút, hogy a szivattyú tömitése nem szívárog-e. Ha szívárgás lép fel, kérjük, forduljon a szervizhez.

Fúvókák karbantartása

Tisztítsa meg a fúvóka nyílását, távolítsa el az akadályt képző tárgyakat vagy szennyeződési maradványokat. Ne használjon éles szerszámokat, amelyek megkarcolhatják vagy megrongálhatják a fúvókát.

Tömlő karbantartása

A jobb teljesítmény érdekében rendszeresen tisztítsa meg a tömlő végén lévő szűrőt. (LÁSD J. ÁBRA)

Elzáró karbantartása

Vegye ki a szűrőt az elzáró egységből. Tisztítsa meg a belsejében letapadt törmeléktől, és hideg, tiszta vízzel öblítse le a szűrőt. Szerelje vissza az alkatrészeket az ábra szerint, és húzza meg biztonságosan az összes csatlakozást. (LÁSD K. ÁBRA)

Cserélje ki az O-gyűrűt és a gumidugót. (LÁSD L1, L2. ÁBRA)

 **FIGYELEM:** Minden egyéb szolgáltatást egy hivatalos szervizképviseelőnek kell végeznie.

TISZTÍTÁS ÉS TÁROLÁS

Ürítsen ki minden megmaradt vegyszert a tartályból. Tiszta vízzel alaposan öblítse ki a tartályt, amíg az összes vegyszert és szennyeződési maradványt el nem távolította. Nedves ruhával törölje át a szivattyú alját, amíg az összes vegyszert és szennyeződési maradványt el nem távolította. A szivattyút ne öblítse le tömlővel, és ne merítse vízbe, mert ha a víz bejut a házba, a szivattyú nem fog működni. Ha tiszta vízzel teli a tiszta tartály, legalább 30 másodpercig permetezzen ki vizet a tömlőn, az elzárókaron, a pálcán és a fúvókán keresztül, hogy a vegyszert kiöblítse. Távolítsa el a szivattyút. Ne tegye le a szivattyút, mert a szivattyú szennyeződéssel, fűnyesedéssel vagy törmelékkel szennyeződhet, ami később a tartályba kerülhet. A tartályt fejjel lefelé felfüggesztve ürítse ki a permetezőt. Miután a permetezőgép megszárad, fordítsa vissza fejjel a permetezőgépet, és lazán rögzítse a szivattyút a tartályhoz, hogy megakadályozza a törmelék tartályba kerülését. Tárolja a gépet meleg, száraz helyen, közvetlen napfénytől védve.

Akkus kéziszerszámokra vonatkozó figyelmeztetések

A szerszámot és az akkumulátort csak 0°C-45°C közötti hőmérsékleti tartományban szabad használni és tárolni. Az akkumulátor újratöltéséhez ajánlott hőmérsékleti tartomány 0°C-40°C között található.

97

KÖRNYEZETVÉDELEM

 A leselejtezett elektromos készülékek nem dobhatók ki a háztartási hulladékkal. Ha van a közelben elektromos hulladék gyűjtő udvar, vigye oda a készüléket. Az újrahasonosítási lehetőségekről tájékozódjon a helyi hatóságoknál vagy a kereskedőnél

HIBAKERESÉS

A következő táblázatban a hibatünetek, azok lehetséges okai és elhárításuk módja található, olyan esetekre, amikor a kerti kiskép nem működik kifogástalanul.

 **Figyelem:** A hibakeresés előtt kapcsolja ki a kerti kisképet és vegye ki belőle az akkumulátort.

Tünetek	Lehetséges ok	Elhárítás módja
---------	---------------	-----------------

A permetezőgép nincs bekapcsolva a bekapcsoló gomb megnyomásakor.	Az akkumulátor nincs feltöltve. A LED lámpa nem világít.	Töltse fel a szivattyút.
	A szivattyú túlmelegedett, sérült vagy nem működik.	Hagyja kihűlni az akkumulátort. Cserélje ki a szivattyút, ha sérült vagy nem működik.
	A tartály már nyomás alatt van, és a szivattyú automatikusan kikapcsol.	Nyomja le a kart, hogy lássa, a permetező elkezd-e permetezni.
A permetező bekapcsol, de nem permetez.	A tartályban nincs folyadék.	Töltsön folyadékot a tartályba.
	Az elzáró eltömődött.	Tisztítsa meg az elzárót.
	A fúvóka eltömődött.	Tisztítsa meg a fúvókát.
	A szivattyú nincs szorosan rögzítve a tartályhoz.	Szorítsa be a szivattyút a tartályba.
A permetező bekapcsol, de csak alacsony nyomáson permetez..	A tartály még nem volt nyomás alatt.	Hagyjon időt, hogy a szivattyú nyomást gyakoroljon a tartályra (legalább 20 másodperc).
	Levegő szivárog a tartály tömítésénél.	Szorítsa be a szivattyút a tartályba.
	A tartály tömítése sérült.	Cserélje ki a tartály tömítését.
	Az elzáró eltömődött.	Tisztítsa meg az elzárót.
	A fúvóka eltömődött.	Tisztítsa meg a fúvókát.
A tömlő szivárog a tartállynál.	Repedt, duzzadt vagy hibás tömlő.	Cserélje ki az elzáró egységet.
	Sérült csatlakozás.	Cserélje ki az elzáró egységet.

A tömlő szivárog az elzárónál.	Repedt, duzzadt vagy hibás tömlő.	Cserélje ki az elzáró egységet.
	Sérült csatlakozás.	Cserélje ki az elzáró egységet.
Gyenge permetezési teljesítmény	A tartály még nem volt nyomás alatt.	Kapcsolja be a szivattyút.
	A fúvóka részben eltömődött.	Tisztítsa meg a fúvókát.
	A fúvóka sérült.	Cserélje ki a fúvókát.
	Az elzáró eltömődött.	Tisztítsa meg az elzárót.

MEGFELELŐSÉGI NYILATKOZAT

A GYÁRTÓ,
Positec Germany GmbH
Grüner Weg 10, 50825 Cologne, Germany

Kijelenti, hogy a termék:
Leírás **Akkumulátoros permetezőgép**
Típus **WG829E WG829E.9 (82-gép megnevezése, permetezőgép fajta)**
Rendeltetés **Permetező folyadékok**

Megfelel a következő irányelveknek:
2006/42/EC
2011/65/EU&(EU)2015/863
2014/30/EU

Az alábbi normáknak:
EN 62841-1, EN 50580, EN 55014-1, EN 55014-2

A műszaki dokumentáció összeállítására jogosult személy,
Név: Marcel Filz
Cím: Positec Germany GmbH, Grüner Weg 10, 50825 Cologne, Germany



2020/10/25
Allen Ding
Helyettes főmérnöke, Tesztelés és minősítés
Positec Technology (China) Co., Ltd.
18, Dongwang Road, Suzhou Industrial Park, Jiangsu 215123, P. R. China

SECURITATEA PRODUSULUI

AVERTISMENTE GENERALE DE SIGURANȚĂ PENTRU UNELTE ELECTRICE



AVERTISMENT Citiți toate atenționările de siguranță și parcurgeți toate instrucțiunile, ilustrațiile și specificațiile atașate acestei

scule electrice. **Nerespectarea tuturor instrucțiunilor enumerate mai jos poate duce la electrocutare, incendii și/sau leziune corporală gravă.**

Păstrați toate avertismentele și instrucțiunile pentru consultări ulterioare.

Termenul „unealtă electrică” din avertismente se referă la o unealtă electrică alimentată de la rețeaua de energie electrică (prin cablu) sau la o unealtă electrică alimentată de la un acumulator (fără cablu).

1. SIGURANȚA ZONEI DE LUCRU

a) Mențineți zona de lucru curată și bine iluminată.

Zonele de lucru în dezordine și întunecoase favorizează accidentele.

b) Nu utilizați uneltele electrice în atmosfere explozive, de exemplu în prezența unor lichide, gaze sau praf inflamabile. Uneltele electrice provoacă scântei ce pot aprinde pulberea sau vaporii.

c) Asigurați-vă că nu sunteți în apropiere persoane și copii în timpul funcționării unei unelte electrice. Distragerea atenției poate duce la pierderea controlului uneltei.

2. SIGURANȚA ELECTRICĂ

a) Fișele uneltei electrice trebuie să se potrivească perfect în priza de alimentare. Nu modificați niciodată ștecherul. Nu folosiți niciun adaptor pentru uneltele electrice cu împământare. Utilizarea ștecherelor nemodificate în prize corespunzătoare va reduce riscul electrocutării.

b) Evitați contactul fizic cu suprafețe cu legătură la pământ, cum ar fi țevi, radiatoare, mașini de gătit sau frigider. Riscul electrocutării este mai mare în cazul în care corpul dumneavoastră vine în contact cu suprafața împământată.

c) Nu expuneți uneltele electrice la ploaie sau la umiditate. Dacă intră apă în unealta electrică, riscul electrocutării este mai mare.

d) Nu deteriorați cablul de alimentare. Nu folosiți niciodată cablul pentru transportarea, tragerea sau scoaterea din priză a uneltei electrice. Păstrați cablul de alimentare la distanță de căldură, ulei, margini ascuțite sau părți mobile. Cablurile deteriorate sau încurcate măresc riscul electrocutării.

e) Când folosiți uneața electrică în exterior, utilizați un prelungitor potrivit pentru utilizarea în exterior. Utilizarea unui cablu potrivit pentru uzul în exterior reduce riscul electrocutării.

f) Dacă utilizarea uneltei electrice într-un loc umed nu poate fi evitată, folosiți o alimentare protejată cu dispozitiv de curent rezidual (RCD). Folosirea

unui dispozitiv RCD reduce riscul electrocutării.

3. SIGURANȚA PERSONALĂ

a) Fiți concentrat, urmăriți ceea ce faceți și dați dovadă de simț practic când folosiți o unealtă electrică. Nu folosiți o unealtă electrică dacă sunteți obosit sau sub influența drogurilor, a alcoolului sau a medicamentelor. O clipă de neatenție în timpul funcționării uneltei electrice poate duce la accidentări personale grave.

b) Folosiți echipament personal de protecție. Purtați întotdeauna ochelari de protecție. Echipamentele de protecție precum masca de protecție contra prafului, încălțăminta cu talpă antiderapantă, casca sau protecția pentru urechi vor reduce riscul accidentărilor, utilizate în mod corespunzător.

c) Preveniți punerea accidentală în funcțiune. Asigurați-vă că întrerupătorul se află în poziția de oprire înainte de a face conectarea la sursa de alimentare și/sau la acumulator, înainte de a ridica sau a transporta uneața. Transportarea uneltelor electrice ținând degetul pe întrerupător sau alimentarea acestora cu întrerupătorul pornit poate duce la accidentări.

d) Scoateți orice cheie de reglare sau cheie de piulițe înainte de a porni uneața electrică. O cheie de piulițe sau o altă cheie rămasă prinsă de o componentă rotativă a uneltei poate duce la rănirea personală.

e) Păstrați un echilibru corect. Mențineți-vă permanent echilibrul și sprijiniți-vă ferm pe picioare. Acest lucru permite un control mai bun al uneltei electrice în situații neprevăzute.

f) Îmbrăcați-vă corespunzător. Nu purtați îmbrăcăminte prea largă sau bijuterii. Nu vă apropiați părul, hainele sau mânușile de componentele mobile. Hainele prea largi, bijuteriile și părul lung se pot prinde în piesele mobile.

g) Dacă sunt furnizate accesoriu pentru conectarea unor dispozitive de aspirare și colectare a prafului, asigurați-vă că acestea sunt montate și folosite corect. Folosirea colectorului de praf poate reduce riscul accidentărilor din cauza prafului.

h) Nu lăsați ca odată cu familiarizarea dvs. cu utilizarea uneltei să deveniți indolenți și să uitați respectarea principiilor de siguranță ale uneltei electrice. Orice acțiune nesăbuită poate duce la leziuni corporale grave într-o fracțiune de secundă.

4. UTILIZAREA ȘI ÎNTREȚINEREA UNELTELOR ELECTRICE

a) Nu forțați uneața electrică. Folosiți uneața electrică potrivită pentru aplicație. Cu uneața electrică potrivită, veți lucra mai bine și mai în siguranță, la viteza pentru care a fost concepută.

b) Nu folosiți uneața electrică dacă nu o puteți porni sau opri de la întrerupător. Orice uneața electrică ce nu poate fi acționată de la întrerupător este periculoasă și trebuie reparată.

c) Scoateți ștecherul din sursa de curent și/sau scoateți bateria din uneața electrică înainte de a efectua reglaje, de a schimba accesoriile sau de a depozita uneltele electrice. Astfel de măsuri

de siguranță reduc riscul pornirii accidentale a unei electrice.

- d) Nu lăsați uneltele electrice la îndemâna copiilor și nu permiteți persoanelor ce nu știu să le manevreze și nu cunosc instrucțiunile să acționeze aceste unelte.** Uneltele electrice sunt periculoase în mâinile utilizatorilor neinstruiți.
- e) Efectuați întreținerea uneltelor electrice.** Verificați posibila aliniere incorectă sau posibilă blocare a componentelor mobile, deteriorarea componentelor sau orice alte situații care pot afecta funcționarea unei electrice. Dacă unealta electrică este deteriorată, reparați-o înainte de utilizare. Multe accidente sunt provocate din cauza întreținerii incorecte a uneltelor.
- f) Uneltele de tăiere trebuie menținute ascuțite și curate.** Riscul blocării uneltelor de tăiere cu margini ascuțite întreținute corect este mai mic și acestea sunt mai ușor de controlat.
- g) Folosiți unealta electrică, accesoriile, piesele etc. conform acestor instrucțiuni, luând în considerare condițiile de lucru și operația de efectuat.** Folosirea unei electrice pentru operații diferite de cele pentru care a fost concepută poate duce la accidente.
- h) Păstrați uscate, curate și fără urme de ulei sau grăsimi mânerul și suprafețele de apucare ale uneltei.** Mânerul și suprafețele de apucare alunecoase împiedică manipularea și controlul sigur al uneltei tocmai în cele mai neașteptate situații.

5. UTILIZAREA ȘI ÎNȚEȚINEREA UNELTELOR CU ACUMULATORI

- a) Efectuați reîncărcarea numai cu încărcătorul specificat de producător.** Un încărcător adecvat pentru un anumit tip de acumulator poate prezenta risc de incendiu dacă este utilizat cu alt tip de acumulator.
- b) Folosiți mașinile electrice numai cu acumulatorii special destinați acestora.** Utilizarea oricărui altor acumulatori poate prezenta risc de rănire și de incendiu.
- c) Când nu folosiți acumulatorul, țineți-l la distanță de obiecte metalice precum agrafe de birou, monede, chei, cuie, șuruburi sau alte obiecte metalice mici, ce pot constitui o legătură între cele două borne.** Un scurtcircuit al bornelor acumulatorului poate duce la arsuri sau incendiu.
- d) În condiții necorespunzătoare de utilizare, se poate prelinge lichid din acumulator; evitați contactul.** În caz de producere accidentală a contactului, clătiți bine cu apă. Dacă v-a intrat lichid în ochi, consultați imediat medicul. Lichidul expulzat din acumulator poate cauza iritații sau arsuri.
- e) Nu utilizați acumulatorul sau scula dacă acestea sunt deteriorate sau modificate.** Acumulatorii deteriorați sau modificate se pot comporta într-un mod imprevizibil, crescând riscul unui incendiu, unei explozii sau leziunilor corporale.
- f) Evitați expunerea la foc și la temperaturi excesive a acumulatorului sau a sculei.** Expunerea la foc sau la temperaturi care depășesc 130°C poate duce la explozie.

- g) Respectați toate instrucțiunile de reîncărcare și nu încărcăți acumulatorul sau scula decât în plaja de temperaturi specificată în instrucțiuni.** Reîncărcarea necorespunzătoare sau la temperaturi din afara plajei de temperaturi specificate poate duce la deteriorarea acumulatorului și la creșterea riscului de incendiu.

6. SERVICE

- a) Service-ul unei electrice trebuie efectuat de persoane calificate, folosind doar piese de schimb identice.** Acest lucru va asigura folosirea în continuare a unei electrice în siguranță.
- b) Nu reparați niciodată acumulatorii deteriorați.** Service-ul acumulatorilor trebuie efectuat numai de către fabricant sau de centre de service autorizate.

AVERTISMENTE DE SIGURANȚĂ PENTRU PISTOLUL DE PULVERIZARE

- 1. Cunoașteți-vă pulverizatorul.** Citiți și înțelegeți manualul operatorului și respectați avertismentele și etichetele cu instrucțiuni atașate uneltei.
- 2. Nu utilizați produse chimice de uz comercial sau chimicale în scopuri comerciale sau industriale.** Utilizați numai produse chimice pe bază de apă pentru gazon și grădină.
- 3. Nu turnați lichide calde sau fierbinți în rezervor.** Acestea pot slăbi sau deteriora furtunul sau rezervorul.
- 4. Nu utilizați lichide de autoîncălzire caustică (alcalină) sau corozive (acide) în acest pulverizator.** Acestea pot coroda piesele metalice sau pot slăbi rezervorul și furtunul.
- 5. Cunoașteți conținutul substanței chimice pulverizate.** Citiți toate fișele tehnice de securitate (MSDS) și etichetele containerelor furnizate împreună cu substanța chimică. Urmați instrucțiunile de siguranță ale producătorului de substanțe chimice.
- 6. Nu încercați să modificați acest produs sau să creați accesorii nerecomandate pentru utilizarea cu acest produs.** Orice astfel de modificare se consideră utilizare eronată și poate duce la o stare periculoasă care poate provoca vătămări corporale grave.
- 7. Nu pulverizați pe materiale inflamabile sau pe alte materiale pentru care pericolul nu este cunoscut.**



AVERTISMENTE DE SIGURANȚĂ PENTRU ACUMULATOR









- a) Nu demontați, deschideți sau rupeți celele sau acumulatorul.**
- b) Nu scurtcircuitați un acumulator. Nu depozitați acumulatorii la întâmplare într-o cutie sau într-un sertar unde s-ar putea scurtcircuita între ele sau prin materiale conductoare.** Când acumulatorul nu este utilizat, țineți-l la distanță de alte obiecte metalice, precum agrafele de birou, monede, chei, cuie, șuruburi sau alte obiecte metalice

mici, care pot crea contact între cele două borne. Scurtcircuitarea bornelor acumulatorului poate cauza arsuri sau incendii.

- c) **Nu expuneți acumulatorul la căldură sau foc. Evitați depozitarea în lumina directă a soarelui.**
- d) **Nu supuneți acumulatorul la șocuri mecanice.**
- e) **În cazul scurgerii acumulatorului, aveți grijă ca lichidul să nu intre în contact cu pielea sau ochii. În cazul contactului, spălați zona afectată cu apă din belșug și solicitați asistență medicală.**
- f) **Consultați medicul imediat dacă ați înghițit o celulă sau un acumulator.**
- g) **Mențineți acumulatorul curat și uscat.**
- h) **Ștergeți bornele acumulatorului cu o cârpă curată și uscată dacă se murdăresc.**
- i) **Acumulatorul trebuie încărcat înainte de utilizare. Consultați întotdeauna aceste instrucțiuni și utilizați procedura de încărcare corectă.**
- j) **Nu lăsați acumulatorul la încărcat dacă nu îl utilizați.**
- k) **După perioade extinse de depozitare, poate fi necesară încărcarea și descărcarea acumulatorului de mai multe ori pentru a obține performanțe maxime.**
- l) **Reîncărcați folosind doar încărcătorul specificat de Worx. Nu utilizați niciun alt încărcător în afară de cel conceput specific pentru utilizarea cu acest echipament.**
- m) **Nu utilizați acumulatori care nu sunt concepute pentru utilizarea cu acest echipament.**
- n) **Nu lăsați acumulatorul la îndemâna copiilor.**
- o) **Păstrați documentația originală a produsului pentru consultări ulterioare.**
- p) **Scoateți acumulatorul din echipament dacă nu îl utilizați.**
- q) **Depuneți acumulatorul la deșeurii în mod corespunzător.**
- r) **Nu introduceți în aparat acumulatori care provin de la producători diferiți sau cu capacități, dimensiuni sau tipuri diferite.**
- s) **Nu scoateți pachetul de acumulatori din ambalajul lui original decât în momentul premergător utilizării acestuia.**
- t) **Țineți cont de polaritatea (+) și (-) indicate pe acumulator pentru asigurarea unei utilizări corecte a acestuia.**

SIMBOLURI

	Pentru a reduce riscul de accidentări, utilizatorul trebuie să citească manualul de instrucțiuni
	Purtați echipament de protecție pentru urechi

	Purtați echipament de protecție pentru ochi
	Purtați mască de protecție contra prafului
	AVERTISMENT
 Li-Ion 	Acumulator litiu-ion, care a fost etichetat cu simbolurile asociate cu "colectarea separată" a tuturor acumulatorilor și acumulatorilor. Acesta este apoi reciclat sau eliminat pentru a reduce impactul asupra mediului. Bateriile pot fi dăunătoare mediului și sănătății umane deoarece conțin substanțe nocive..
	Nu ardeți
	Dacă nu este manipulată corect, bateria poate intra în ciclul de apă și poate provoca daune ecosistemului. Nu aruncați bateriile uzate ca deșeurii municipale nesortate.
	Produsele electrice nu trebuie depuse la deșeurii împreună cu gunoiul menajer. Vă rugăm să depuneți produsele electrice la unitățile de reciclare existente. Consultați-vă cu autoritățile locale sau cu distribuitorul pentru sfaturi privind reciclarea.

101

LISTĂ DE COMPONENTE

1. SUPAPĂ DE ELIBERARE A PRESIUNII
2. POMPĂ COMPRESOR DE AER
3. ACUMULATOR *
4. MÂNER
5. BŪTON DE ALIMENTARE
6. INDICATOR LED
7. REZERVOR

8. FURTUN

9. MANETĂ DE ÎNCHIDERE

10. BAGHETĂ

11. DUZĂ REGLABILĂ DE PULVERIZARE

12. CUREA DE UMĂR

*** Nu toate accesoriile ilustrate sau descrise sunt incluse în livrarea standard.**

DATE TEHNICE

	WG829E	WG829E.9
Tensiune	20V Max**	
Tip de pompă	Pompă compresor de aer	
Turație nominală la mers în gol	6600 /min	
Capacitate nominală rezervor de pulverizare	5L	
Presiune max. de lucru	0.18MPA	
102 Debit nominal	27 L/h	
Greutate unitate	2.21kg	1.85kg

** Tensiune măsurată în gol. Tensiunea inițială a bateriei atinge maximum 20 volți. Tensiunea nominală este de 18 volți.

ACCESORII

	WG829E	WG829E.9
Acumulator (WA3551)	1	/
Încărcător (WA3880)	1	/
Curea de umăr	1	1
Baghetă	1	1
Duză reglabilă de pulverizare	1	1

Vă recomandăm să achiziționați accesoriile de la același magazin de la care ați cumpărat unealta. Consultați ambalajul accesoriului pentru detalii suplimentare. Personalul din magazin vă poate oferi asistență și sfaturi.

INFORMAȚII PRIVIND ZGOMOTUL

Presiune sonică ponderată $L_{pA} = 63.46$ dB(A)

$K_{pA} = 3$ dB(A)

Putere acustică ponderată $L_{WA} = 74.46$ dB(A)

$K_{WA} = 3$ dB(A)

Purtați echipament de protecție pentru urechi.

INFORMAȚII PRIVIND VIBRAȚIILE

Valori totale vibrații (sumă vectorială triaxială) determinată conform EN 62841:

Valoare emisii de vibrații	$a_h < 2.5$ m/s ²
	Marjă de eroare $K = 1.5$ m/s ²

Valoarea totală declarată pentru vibrații și pentru zgomot a fost măsurată în concordanță cu metoda de testare standard și poate fi utilizată și la compararea a două unelte.

Valoarea totală declarată pentru vibrații și pentru zgomot poate fi utilizată și la evaluarea preliminară a expunerii la acestea.



ATENȚIONARE: Nivelul emisiilor de vibrații și de zgomot în timpul utilizării reale a unelei poate să difere de valorile declarate, aceste valori fiind în funcție de modalitățile de utilizare ale sculei, dar mai ales de felul piesei prelucrate cu unealta. Iată în continuare niște exemple de utilizare care conduc la apariția diferențelor de valori:

Modul în care scula este folosită și tipul de materiale tăiate sau sfredelite.

Scula este în stare bună de funcționare și bine întreținută. Folosirea accesoriului corect pentru sculă și păstrarea acesteia în condiții bune.

Forța de apucare a mânerelor și dacă s-a utilizat vreun accesoriu de reducere a vibrațiilor și a zgomotului. Scula este folosită conform indicațiilor din fabrică și conform acestor instrucțiuni.

Această sculă poate cauza sindromul vibrație mână-brăț dacă nu este folosită în mod corespunzător.



ATENȚIONARE: Pentru a fi corectă, estimarea nivelului de expunere în condiții concrete de folosire trebuie să ia în considerare toate părțile ciclului de operare cum ar fi de câte ori scula este oprită și cât timp este pornită dar nu lucrează. Acest lucru poate reduce semnificativ nivelul de expunere de-a lungul perioadei de lucru totale. Minimalizarea riscului de expunere la vibrații și la zgomot. Folosiți ÎNTOTDEAUNA dalte, burghiuri și lame ascuțite.

Păstrați acest aparat în conformitate cu aceste instrucțiuni și păstrați-l bine gresat (dacă e cazul). Dacă unealta va fi utilizată în mod regulat, atunci nu ezitați să investiți în procurarea de accesorii antivibrație și antigomot. Planificați-vă programul de lucru pentru a folosi sculele cu număr mare de vibrații de-a lungul a mai multe zile.

INSTRUCȚIUNI DE UTILIZARE



NOTĂ: Înainte de a utiliza unealta, citiți cu atenție manualul de instrucțiuni.

Utilizare conform destinației

Această mașină este destinată udării, pulverizării produselor de curățat de uz casnic și a altor articole de uz casnic. Nu poate fi utilizat în alte scopuri.

ASAMBLARE ȘI OPERARE

Acțiune	Grafică
ASAMBLARE	
Asamblarea opritorului, a baghetei și a duzei Atașați opritorul la baghetă și strângeți bine piulița. Apoi atașați duza la capătul baghetei și strângeți-o bine. NOTĂ: Ambele părți ale baghetei sunt interschimbabile. Poziția garniturii poate fi de asemenea reglată după cum este necesar. NOTĂ: Înlocuiți garnitura inelară dacă este nevoie.	Consultați Fig. A
Pentru A Demonta Sau Monta Acumulatorul	Consultați Fig. B1, B2
Verificarea stării de încărcare a acumulatorului NOTĂ: Fig. B3 se referă numai la acel pachet de acumulator care are și indicator luminos al nivelului de încărcare.	Consultați Fig. B3
Încărcarea acumulatorului NOTĂ: • Acumulatorul este livrat neîncărcat. Acumulatorul trebuie încărcat complet înainte de prima operație de tundere a ierbii. • Mai multe detalii în ghidul de utilizare al încărcătorului.	Consultați Fig. B4
OPERAȚIUNE	

Umplerea rezervorului

Umpleți rezervorul la nivelul dorit; puteți verifica semnele de umplere de pe rezervor pentru referință.

NOTĂ: Când folosiți, pregătiți, manevrați, pulverizați sau aruncați substanțele chimice, purtați echipament de protecție individuală adecvat conform instrucțiunilor producătorului de produse chimice.



ATENȚIONARE: Nu folosiți niciodată lichide inflamabile sau combustibile, substanțe caustice, acizi sau apă fierbinte în acest aparat.

Consultați Fig. C

Asamblarea pompei

Montați pompa în rezervor și rotiți în sens orar pentru a strânge.

Consultați Fig. D

Asamblarea curelei de umăr

Consultați Fig. E

Pornirea

Apăsăți butonul de alimentare pentru a porni pulverizatorul, LED-ul va fi verde și se va auzi un vâjăit, ceea ce înseamnă că mașina funcționează. Se va opri odată ce rezervorul este presurizat, ceea ce poate dura între 30 de secunde și câteva minute, în funcție de dimensiunea rezervorului și de cantitatea de lichid din interior.

NOTĂ: Cu cât există mai mult lichid în rezervor, cu atât este nevoie de mai puțin timp pentru a presuriza.

NOTĂ: Odată ce pulverizatorul este utilizat și eliberează o anumită cantitate de lichid, pompa va reveni pentru a menține un flux constant.

Consultați Fig. F1

Pulverizarea

Îndreptați bagheta în direcția dorită și apăsați maneta pentru a pulveriza. Eliberați maneta pentru a vă opri. Pentru pulverizarea continuă, vă rugăm să apăsați maneta și să o blocați în poziția apăsată.

NOTĂ: Când bateria este descărcată, lumina LED va licări verde. După utilizare, opriți pulverizatorul, apoi scoateți substanțele chimice rămase și curățați aparatul.

Consultați Fig. F2, F3

Duza reglabilă de pulverizare

Duza reglabilă de pulverizare oferă modele de pulverizare variabile:

Slăbiți duza pentru un flux lung și subțire, strângeți pentru o pulverizare mai largă.

NOTĂ: Nu slăbiți prea mult piulița duzei, acest lucru poate duce la scurgerea apei.

Consultați Fig. G1, G2

DUPĂ FUNCȚIONARE

După fiecare utilizare, apăsați butonul de alimentare pentru a opri aparatul. Mai întâi trebuie să trageți supapa de eliberare a presiunii pentru a elibera presiunea în interiorul rezervorului. Apoi rotiți mânerul pompei în sens invers acelor de ceasornic pentru a scoate pompa.	Consultați Fig. H1, H2
Depozitare Când nu este utilizată, depozitați bagheta așa cum se arată în Fig. I.	Consultați Fig. I

ÎNTREȚINEREA

Înainte de orice activitate de mentenanță, vă rugăm să depresurizați pulverizatorul oprind aparatul și trageți supapa de eliberare a presiunii până când se eliberează toată presiunea aerului.

Mentanță pompă

Verificați frecvent pompa dacă există scurgeri în jurul garniturii acesteia. Dacă apar scurgeri, vă rugăm să contactați centrul de reparații.

Mentanță duză

Curățați depunerile sau reziduurile de la deschiderea duzei. Nu utilizați instrumente ascuțite care ar putea zgâria sau deteriora duza.

Mentanță furtun

Curățați regulat filtrul de la capătul furtunului pentru performanțe mai bune. (Consultați Fig. J)

Mentanță manetă de închidere

Scoateți filtrul din ansamblul de închidere. Scoateți resturile din interior și curățați filtrul clătind cu apă rece și curată. Remontați componentele așa cum se arată și strângeți bine toate racordurile. (Consultați Fig. K)

Înlocuiți garnitura inelară sau dopul de cauciuc. (Consultați Fig. L1, L2)

AVERTISMENT: Orice alte servicii ar trebui să fie efectuate de un reprezentant de service autorizat.

CURĂȚARE ȘI DEPOZITARE

Goliți orice substanță chimică suplimentară din rezervor. Folosiți apă curată pentru a clăti bine rezervorul până când se elimină toate substanțele chimice și reziduurile. Utilizați o cârpă umedă pentru a șterge fundul pompei până când se elimină toate substanțele chimice și reziduurile. Nu clătiți pompa cu un furtun și nu o scufundați în apă, deoarece apa va pătrunde în carcasă și pompa va deveni nefuncțională. Cu apă curată în rezervorul curat, pulverizați apă prin furtun, maneta de închidere, bagheta și duză timp de cel puțin 30 de secunde pentru a clăti substanța chimică. Scoateți pompa. Nu puneți pompa jos, deoarece aceasta ar putea provoca contaminarea

pompei cu murdărie, tăieturi de iarbă sau resturi care vor intra mai târziu în rezervor. Rezervorul se agată cu capul în jos pentru a lăsa pulverizatorul să se scurgă. După ce pulverizatorul este uscat, vă rugăm să rotiți pulverizatorul în poziție verticală și să atașați pompa la rezervor pentru a preveni pătrunderea resturilor în rezervor. Depozitați aparatul într-un loc cald și uscat, în afara razelor solare directe.

Considerații privind uneltele alimentate cu acumulator

Plaja temperaturii ambientale în care se poate utiliza și stoca unealta electrică și acumulatorul, este cuprinsă între 0°C-45°C.

Plaja temperaturii ambientale în care se poate utiliza sistemul de încărcare și se poate încălca acumulatorul, este cuprinsă între 0°C-40°C.

PROTECȚIA MEDIULUI

 Produsele electrice nu trebuie depuse la deșeuri împreună cu gunoii menajer. Vă rugăm să depuneți produsele electrice la unitățile de reciclare existente. Consultați-vă cu autoritățile locale sau cu distribuitorul pentru sfaturi privind reciclarea.

DETECTAREA DEFECȚIUNILOR

Următorul tabel prezintă simptomele defecțiunilor, cauzele posibile precum și soluția corectă de remediere a acestora, dacă vreodată scula dumneavoastră electrică de grădină nu funcționează impecabil.

 **Atenție:** înainte de a trece la detectarea defecțiunilor, opriți scula electrică de grădină și extrageți acumulatorul din aceasta.

Simptome	Cauză posibilă	Remediere
Pulverizatorul nu pornește când este apăsat butonul de alimentare.	Bateria nu este încărcată. Becul LED nu este pornit.	Încărcați pompa.
	Pompa este supraîncălzită, avariata sau nefuncțională.	Permiteți acumulatorului să se răcească. Înlocuiți pompa dacă este avariata sau nefuncțională.
	Rezervorul este deja sub presiune și pompa este oprită automat.	Apăsați maneta pentru a vedea dacă pulverizatorul începe să pulverizeze.

Pulverizatorul pornește, dar nu pulverizează.	Nu există lichid în rezervor.	Adăugați lichid în rezervor.
	Opritorul este înfundat.	Curățați opritorul.
	Duza este înfundată.	Curățați duza.
	Pompa nu este atașată strâns la rezervor	Strângeți pompa la rezervor.
Pulverizatorul pornește, dar pulverizează numai la o presiune scăzută.	Rezervorul nu a fost încă presurizat.	Acordați timp pompei pentru a presuriza rezervorul (cel puțin 20 de secunde).
	Scurgerea aerului la etanșarea rezervorului.	Strângeți pompa la rezervor.
	Etanșarea rezervorului este deteriorată.	Înlocuiți sigiliul rezervorului.
	Opritorul este înfundat.	Curățați opritorul.
	Duza este înfundată.	Curățați duza.
Furtunul are scurgeri la rezervor.	Furtun crăpat, umflat sau defect.	Înlocuiți ansamblul de închidere.
	Racord defect.	Înlocuiți ansamblul de închidere.
Furtunul are scurgeri la închidere.	Furtun crăpat, umflat sau defect.	Înlocuiți ansamblul de închidere.
	Racord defect.	Înlocuiți ansamblul de închidere.
Performanța slabă pulverizare	Rezervorul nu a fost încă presurizat.	Porniți pompa.
	Duza este înfundată parțial.	Curățați duza.
	Duza este deteriorată.	Înlocuiți duza.
	Opritorul este înfundat.	Curățați opritorul.

DECLARAȚIE DE CONFORMITATE

NOI,
Positec Germany GmbH
Grüner Weg 10, 50825 Cologne, Germany

Declarăm că produsul
Descriere **Pulverizator cu acumulator**
Tip **WG829E WG829E.9 (82-denumirea echipamentului, reprezentând Mașina de pulverizator)**
Funcția **Pulverizare a lichidelor**

este conform cu următoarele directive:
2006/42/EC
2011/65/EU&(EU)2015/863
2014/30/EU

Se conformează standardelor,
EN 62841-1, EN 50580, EN 55014-1, EN 55014-2

Persoana responsabilă pentru elaborarea fișei tehnice,
Denumire: Marcel Filz
Adresă: Positec Germany GmbH, Grüner Weg 10, 50825 Cologne, Germany



105

2020/10/25
Allen Ding
Adjunct Inginer șef, Testare și certificare
Positec Technology (China) Co., Ltd.
18, Dongwang Road, Suzhou Industrial Park, Jiangsu 215123, P. R. China

PRODUKTSÄKERHET

GENERELLA SÄKERHETSVARNINGAR FÖR ELVERKTYG



WARNING! Läs alla säkerhetsföreskrifter, instruktioner, illustrationer och specifikationer som följer med detta

elverktyg. Underlåtelse att följa instruktionerna nedan kan leda till elstöt, brand och/eller allvarlig skada.

Spara alla varningar och instruktioner för framtida bruk.

Termene "strömförande verktyg" i alla varningsmeddelande nedan avser ditt (sladdverktyg) strömförande verktyg eller batteridrivna (sladdlösa) strömförande verktyg.

1. ARBETSOMRÅDET

- Håll arbetsområdet rent och väl upplyst.** Skräpiga och mörka områden är skaderisker.
- Använd inte strömförande verktyg i explosiva miljöer, som nära brandfarliga vätskor, gaser eller damm.** Strömförande verktyg skapar gnistor som kan antända damm eller lög.
- Håll barn och isklädare borta när du använder ett strömförande verktyg.** Distraktioner kan göra att du förlorar kontrollen.

2. ELSÄKERHET

- Stickkontaktarna till verktyget måste matcha eluttaget. Modifiera inte stickkontakten på något sätt.** Använd inte adapterkontakter i samband med jordade strömförande verktyg. Omodifierade stickkontakter och matchande eluttag minskar risken för elstöt.
- Undvik kroppskontakt med jordade ytor som rör, element, spisar och kylskåp.** Det finns en större risk för elstöt om din kropp är jordad.
- Exponera inte strömförande verktyg för regn eller fuktiga förhållanden.** Kommer det in vatten i ett strömförande verktyg ökar det risken för elstöt.
- Missbruka inte sladden.** Använd aldrig sladden för att bära, dra eller dra ut stickkontakten för det strömförande verktyget. Håll sladden borta från hetta, olja, skarpa kanter eller rörliga delar. Skadade eller tilltrasslade sladdar ökar risken för elstöt.
- När du använder ett strömförande verktyg utomhus använder du en förlängningsladd som lämpar sig för utomhus bruk.** Använder du en sladd för utomhus bruk reducerar du risken för elstöt.
- Om det inte går att undvika att driva ett elverktyg i en fuktig lokal, använd då en restströmsskyddad (RCD) strömtillförselanordning.** Användning av en RCD minskar risken för elektriska stöt.

3. PERSONLIG SÄKERHET

- Var uppmärksam, håll ögonen på vad du gör och använd sunt förnuft när du använder ett strömförande verktyg.** Använd inte ett strömförande verktyg när du är trött eller påverkad av droger, alkohol eller läkemedel. En kort stund av uppmärksamhet med strömförande verktyg kan resultera i allvarliga personskador.
- Använd säker utrustning. Använd alltid skyddsglasögon.** Säkerhetsutrustning som skydd, halkfria skor, skyddshjälm eller hörselskydd som används när det behövs kommer att reducera personskador.
- Förhindra ofrivillig start. Se till att kontakten är i off-läge innan du ansluter till strömkälla**

och/eller batterienhet, tar upp eller bär med dig verktyget. Bär du strömförande verktyg med fingret på kontakten eller sätter i stickkontakten i elluttaget när kontakten är i PL-läge utgör det en skaderisk.

- Ta bort alla skiftnycklar eller skruvnycklar innan du sätter på det strömförande verktyget.** En skift- eller skruvnyckel som lämnas kvar på en roterande del på ett strömförande verktyg kan orsaka personskador.
- Sträck dig inte för långt. Bibehåll alltid fotfästet och balansen.** Detta gör att du kan kontrollera verktyget bättre i oväntade situationer.
- Klä dig rätt. Använd inte löst sittande kläder eller smycken. Håll ditt hår, dina kläder och handskar borta från rörliga delar.** Lösa kläder, smycket eller långt hår kan snärjas in i rörliga delar.
- Om det på enheterna finns anslutning för dammsug och dammuppsamling ser du till att de är anslutna och används korrekt.** Använder du dessa anordningar reducerar det dammrelaterade fara.
- Låt inte förtrogenhet, tack vare frekvent användning av verktyget, lura dig att känna dig för tryggt med det och därmed ignorera säkerhetsföreskrifterna.** En vårdslös handling kan orsaka allvarlig skada inom loppet av en sekund.

4. ANVÄNDNING OCH UNDERHÅLL AV STRÖMFÖRANDE VERKTYG

- Forcera inte det strömförande verktyget. Använd korrekt verktyg för arbetet.** Det korrekta verktyget kommer att göra jobbet bättre och säkrare med den hastighet den tillverkats för.
 - Använd inte verktyget om kontakten inte sätter på eller stänger av det.** Alla strömförande verktyg som inte kan kontrolleras med kontakten är farliga och måste repareras.
 - Koppla från stickkontakten från strömkällan och/eller batterienheten från elverktyget innan du utför några justeringar, ändrar i tillbehören eller magasinerar elverktygen.** Sdana förebyggande säkerhetsåtgärder reducerar risken för att du startar verktyget oavsiktligt.
 - Förvara verktyget som inte används utom räckhåll för barn och litet inte någon person använda verktyget som inte känner till verktyget eller dessa anvisningar.** Strömförande verktyg är farliga i händerna på utbildade användare.
 - Utför underhåll på verktygen. Kontrollera inriktningen eller fästet för rörliga delar, defekta delar och alla andra saker som kan påverka användningen av elverktyget. Om den skadats måste elverktyget repareras före användning.** Många olyckor orsakas av felaktigt underhållna elverktyg.
 - Håll sligverktyget skarpa och rena.** Korrekt underhållna skärverktyg med skarpa egg kommer inte att köra fast lika ofta och är enklare att kontrollera.
 - Använd elverktyget, tillbehören och verktygsbiten etc. i enlighet med dessa anvisningar och på det sätt som avsetts för varje typ av elverktyg. Ha också i tankar arbetsförhållandena och arbetet som skall utföras.** Använder du elverktyg för färgårder som skiljer sig det avsedda arbetet kan det resultera i riskfyllda situationer.
 - Håll handtag och greppytorna torra, rena och fria från olja och fett.** Håll handtag och greppytorna ger inte säker hantering och kontroll över verktyget i oväntade situationer.
- ### 5. ANVÄNDNING OCH SKÖTSEL AV SLADDLÖSA VERKTYG
- Ladda bara med den laddare som tillverkaren anger.** En laddare som passar en typ av batteripaket

kan medföra en risk för brand när den används till ett annat batteripaket.

- b) Använd elverktyg bara tillsammans med det särskilt konstruerade batteripaketet. Användning av andra batteripaket kan medföra en risk för personskador och brand.
- c) När batteripaketet inte används ska det hållas borta från metallföremål som gem, mynt, nycklar, skruvar och andra små metallföremål som kan skapa kontakt mellan batteripaketets poler och kortsluta det. En kortslutning kan orsaka brännskador och brand.
- d) Under olyckliga omständigheter kan vätska komma ur batteriet. Undvik kontakt. Om den kommer i kontakt med huden, skölj med vatten. Om den kommer i kontakt med ögonen, skölj rikligt med vatten och sök läkarhjälp. Vätska som kommer ut ur batteriet kan orsaka irritation eller brännskador.
- e) Använd inte ett batteripack eller verktyg som skadats eller modifierats. Skadade eller modifierade batterier kan uppvisa förväntade beteende som kan leda till brand, explosion eller skada.
- f) Utsätt inte batteripack eller verktyg för eld eller höga temperaturer. Eld eller temperaturer som överstiger 130°C kan orsaka explosioner.
- g) Följ alla laddningsinstruktioner och ladda inte batteripacket eller verktyget utanför temperaturintervallen som anges i instruktionerna. Felaktig laddning eller laddning i temperaturer utanför det angivna temperaturintervallet kan skada batteriet eller öka brandrisken.

6. UNDERHÅLL

- a) Låt ditt elverktyg underhållas av en kvalificerad reparatör som bara använder äkta reservdelar. Det kommer att garantera att elverktygets säkerhet bibehålls.
- b) Försök aldrig reparera skadade batteripack. Batteripack får endast underhållas av tillverkaren eller behöriga servicetekniker.

VZDUCHOVÝ ROZPRAŠOVAČ - BEZPEČNOSTNÍ POKYNY

1. Seznamte se se svým přístrojem. Přečtěte si a důkladně se seznamte s návodem k použití a řídte se upozorněními a pokyny na štítcích na přístroji.
2. Ke komerčním či průmyslovým účelům nepoužívejte komerční chemikálie. Používejte pouze spotřebitelské chemikálie pro trávníky a zahradu na bázi vody.
3. Do nádržky nelijte horké nebo vařící kapalinu. Ty by mohly hadici či nádržku narušit nebo poškodit.
4. Nepoužívejte pro tento rozprašovač leptavé (zásadité) samoohřevné nebo korozivní (kyselinnové) kapaliny. Ty mohou způsobit korozi kovových částí nebo narušení hadice či nádržky.
5. Seznamte se se složením chemikálií, které chcete k postřiku použít. Přečtěte si materiálové bezpečnostní listy (MSDS) a štítky na obalovém materiálu chemikálií. Dodržujte bezpečnostní pokyny výrobce chemikálií.
6. Nesnažte se toto zařízení modifikovat, ani používat příslušenství, které nebylo pro použití s ním schváleno. Takové úpravy či modifikace představují nesprávné použití přístroje a může v jejich důsledku dojít k vážnému poranění.
7. Hořlavé a nebezpečné materiály nepoužívejte v

místech, jejichž bezpečnost není známa.

SÄKERHETSFÖRESKRIFTER FÖR BATTERIET

- a) Nepokoušejte se demontovat, rozebírat nebo rozřezávat baterie nebo její články.
- b) Neprovádějte zkratování baterie. Neukládejte baterie nahodile v krabicích nebo v zásuvkách, kde by mohlo dojít k jejich vzájemnému zkratování nebo k zkratování způsobenému jinými předměty. Není-li baterie používána, udržujte ji v bezpečné vzdálenosti od sponek na papíry, mincí, klíčů, hřebíků, šroubů nebo jiných malých kovových předmětů, které mohou způsobit propojení kontaktů baterie. Zkratování kontaktů baterie může způsobit popáleniny nebo požár.
- c) Nevystavujte baterii působení horka nebo ohně. Vyvarujte se skladování baterií na otevřeném slunci.
- d) Nevystavujte baterii mechanickým rázům.
- e) Dojde-li k úniku kapaliny z baterie, zapraňte tomu, aby se tato kapalina dostala do kontaktu s pokožkou nebo aby zasáhla oči. Dojde-li k takovému kontaktu, zasažené místo omyjte značným množstvím vody a vyhledejte lékařské ošetření.
- f) Dojde-li k požití kapaliny z baterie, vyhledejte okamžitě lékařské ošetření.
- g) Udržujte baterie čisté a suché.
- h) Jsou-li svorky baterie znečištěny, otřete je čistým a suchým hadříkem.
- i) Baterie musí být před použitím nabitá. Vždy postupujte podle uvedených pokynů a používejte správný postup nabíjení.
- j) Nenechávejte baterii nabíjet, nebude-li baterie použita.
- k) Po dlouhodobém uložení budete možná muset provést několik cyklů nabíjení a vybíjení, aby baterie dosáhla svého maximálního výkonu.
- l) Provádějte nabíjení pouze v nabíječce, která je specifikovaná společností Worx. Nepoužívejte jinou nabíječku, než je nabíječka speciálně dodaná pro použití s tímto zařízením.
- m) Nepoužívejte žádnou baterii, která není určena pro použití s tímto zařízením.
- n) Ukládejte baterie mimo dosah dětí.
- o) Ušchovejte originální dokumentaci k tomuto výrobku pro budoucí odkazy.
- p) Není-li zařízení používáno, vyjměte z něj baterii.
- q) Provádějte řádnou likvidaci baterie.
- r) V zařízení nekombinujte bateriové články různého data výroby, kapacity, velikosti nebo typu.
- s) Nevýjímejte baterii z originálního obalu dříve, než bude použita.
- t) Dodržujte polaritu vložených baterií plus (+) a mínus (-) a zajistěte používání baterií správným způsobem.

SYMBOLY

	Pro omezení rizika zranění si pečlivě přečtěte návod k obsluze
	Používejte pomůcky pro ochranu sluchu
	Používejte pomůcky pro ochranu očí
	Používejte respirátor
	Varování
 Li-Ion	Lithium-iontová baterie, která byla označena symboly souvisejícími s „odděleným sběrem“ všech akumulátorů a akumulátorů. Poté se recykluje nebo odstraní, aby se snížil dopad na životní prostředí. Akumulátory mohou být škodlivé pro životní prostředí a lidské zdraví, protože obsahují škodlivé látky.
	Nevystavujte ohni.
	Při nesprávném zacházení se baterie může dostat do koloběhu vody a může způsobit poškození ekosystému. Použité baterie nevyhazujte do netříděného komunálního odpadu.
	Vysloužilé elektrické přístroje nevyhazujte společně s domovním odpadem. Nářadí recyklujte ve sběrnách k tomu účelu zřízených. O možnostech recyklace se informujte na místních úřadech nebo u prodejce

SEZNAM SOUČÁSTÍ

1.	POJISTNÝ TLAKOVÝ VENTIL
2.	ČERPADLO KOMPRESORU
3.	BATERIE *
4.	MADLO
5.	TLAČÍTKO NAPÁJENÍ
6.	SVĚTLO LED
7.	NÁDRŽ
8.	HADICE
9.	VYPÍNAČÍ PÁČKA
10.	TRUBKA POSTŘIKOVAČE
11.	NASTAVITELNÁ HUBICE POSTŘIKOVAČE
12.	RAMENNÍ POPRUH

* Ne všechny doplňky vyobrazené nebo popisované jsou v standardní dodávce zahrnuty.

TECHNICKÉ ÚDAJE

	WG829E	WG829E.9
Napětí	20V $\overline{=}$ Max**	
Typ čerpadla	Čerpadlo kompresoru	
Otáčky naprázdno	6600 /min	
Jmenovitý objem nádrže postřikovače	5L	
Max. pracovní tlak	0.18MPA	
Jmenovitý průtok	27 L/h	
Hmotnost jednotky	2.21kg	1.85kg

** Napětí měřeno bez pracovního zatížení. Původní napětí baterie dosahuje maximálně 20 V. Jmenovité napětí je 18 V.

PŘÍSLUŠENSTVÍ

	WG829E	WG829E.9
Baterie (WA3551)	1	/
Nabíječka (WA3880)	1	/

Ramenní popruh	1	1
Trubka postřikovače	1	1
Nastavitelná hubice postřikovače	1	1

Doporučujeme vám, abyste zakoupili příslušenství ve stejném obchodě, ve kterém jste zakoupili i vaše nářadí. Další podrobnosti naleznete na obalu příslušenství. Personál prodejny vám může pomoci a také vám může poskytnout užitečnou radu.

ÚDAJE O HLUKU A VIBRACÍCH

Naměřená hladina akustického tlaku $L_{pA} = 63.46 \text{ dB(A)}$

$K_{pA} = 3 \text{ dB(A)}$

Naměřený akustický výkon $L_{WA} = 74.46 \text{ dB(A)}$

$K_{WA} = 3 \text{ dB(A)}$

Používejte ochranu sluchu.

INFORMACE O VIBRACÍCH

Celkové hodnoty vibrací (trojosé nebo vektorové součtové měření) stanovené v souladu s EN62841:

Hodnota vibračních emisí	$a_n < 2.5 \text{ m/s}^2$
	Kolísání $K = 1.5 \text{ m/s}^2$

Deklarovaná celková hodnota vibrací a deklarovaná úroveň vytvářeného hluku byly měřeny v souladu se standardními zkušebními postupy a lze je použít při srovnání jednotlivých nářadí mezi sebou. Deklarovaná celková hodnota vibrací a deklarovaná úroveň vytvářeného hluku mohou být také použity k předběžnému stanovení doby práce s nářadím.

VAROVÁNÍ: Vibrace a hlučnost při aktuálním použití elektrického nářadí se od deklarovanych hodnot mohou lišit v závislosti na způsobu, jakým je nářadí použito, zejména pak na typu zpracovávaného obrobku podle následujících příkladů a na dalších způsobech, jakými je nářadí používáno: Jak je nářadí používáno a jaké materiály budou řezány nebo vrtány.

Nářadí musí být v dobrém stavu a musí být prováděna jeho řádná údržba. S nářadím musí být používáno správné příslušenství, a toto příslušenství musí být ostré a v dobrém stavu. Pevnost uchopení rukojetí a zda je použito jakékoliv příslušenství snižující úroveň vibrací a hluku. Toto nářadí může být použito pouze pro určené účely a podle těchto pokynů.

Není-li toto nářadí používáno odpovídajícím způsobem, může způsobit syndrom nemoci způsobené působením vibrací na ruce a paže obsluhy.

VAROVÁNÍ: Chcete-li být přesní, odhad doby působení vibrací v aktuálních podmínkách při použití tohoto nářadí by měl brát v úvahu také všechny části pracovního cyklu, jako jsou doby, kdy je nářadí vypnuto a kdy je v chodu ve volnoběžných otáčkách, ale ve skutečnosti neprovádí žádnou práci. Doba působení vibrací tak může být během celkové pracovní doby značně zkrácena.

Pomáhá minimalizovat riziko působení vibrací a hluku. VŽDY používejte ostré sekáče, vrtáky a nože. Provádějte údržbu tohoto nářadí podle těchto pokynů a zajistěte jeho řádné mazání (je-li to vhodné). Pokud bude nářadí používáno pravidelně, pak investujte do příslušenství snižujícího úroveň vibrací a hluku. Vypracujte si svůj plán práce, abyste působení vysokých vibrací tohoto nářadí rozdělili do několika dnů.

NÁVOD NA POUŽITIE





POZNÁMKA: Předtím než začnete nářadí používat, přečtěte si pečlivě manuál.

Účel použití

Tento stroj je určen k zalévání, rozprašování čističů pro domácnosti a dalších věcí v domácnosti. Nesmí být použit k jiným účelům.

SESTAVENÍ A POUŽÍVÁNÍ

Postup	Obrázek
SESTAVENÍ	
Sestavení vypnutí, trubky postřikovače a trysky Připojte vypnutí k trubce postřikovače a bezpečně utáhněte matici. Potom připojte trysku ke konci trubky postřikovače a bezpečně utáhněte. POZNÁMKA: Obě strany trubky postřikovače jsou navzájem zaměnitelné. Umístění těsnícího kroužku může být také upraveno, jak bude třeba. POZNÁMKA: Je-li to nutné, vyměňte těsnící kroužek.	Viz Obr. A
Vložení a vyjmutí baterie	Viz Obr. B1, B2
Kontrola stavu nabití baterie POZNÁMKA: Obr. B3 platí pouze pro akumulátor s indikátorem stavu nabití.	Viz Obr. B3

Nabíjení baterie POZNÁMKA: • Tato baterie je dodávána jako nenabitá. Před prvním sekáním trávníku musí být baterie zcela nabitá. • Další informace naleznete v návodu pro model.	Viz Obr. B4	Nastavitelná tryska postřikovače Nastavitelná hubice postřikovače umožňuje různé styly rozprašování: Povolte trysku pro dlouhý, tenký proud, utáhněte ji pro široký mlžný závoj. POZNÁMKA: Matici trysky nepovolujte příliš, jelikož by to mohlo vést k úniku vody.	Viz Obr. G1, G2
OBSLUHU		PO OPERACI	
Naplnění nádrže Nádrž naplňte do požadované úrovně a kvůli referenci můžete zkontrolovat značky naplnění na nádrži. POZNÁMKA: Při použití, přípravě, manipulaci, postřiku nebo odstraňování chemikálií na sobě mějte vhodné osobní ochranné pomůcky, jak je nařizováno výrobcem chemikálií.  VAROVÁNÍ! V tomto stroji nikdy nepoužívejte hořlavé nebo zápalné tekutiny, žíraviny, kyseliny ani horkou vodu.	Viz Obr. C	Po každém použití stiskněte tlačítko napájení, abyste stroj vypnuli. Nejdříve musíte vytáhnout pojistný tlakový ventil, abyste uvolnili tlak uvnitř nádrže. Potom otáčejte madlem čerpadla proti směru hodinových ručiček, abyste čerpadlo vyjmulí.	Viz Obr. H1, H2
Sestavení čerpadla Čerpadlo nainstalujte do nádrže a otáčejte jím po směru hodinových ručiček, abyste jej utáhli..	Viz Obr. D	Uskladnění Když zařízení nepoužíváte, tak trubku postřikovače uskladněte, jak je zobrazeno na obr. I.	Viz Obr. I
Sestavení ramenního popruhu	Viz Obr. E	ÚDRŽBA	
Spuštění Stiskněte tlačítko napájení, abyste postřikovač zapnuli, LED kontrolka bude svítit zeleně a bude slyšitelné bzučení, což znamená, že stroj funguje. A zastaví se, až se nádrž natlakuje, což může trvat 30 sekund až několik minut, v závislosti na velikosti nádrže a množství tekutiny uvnitř POZNÁMKA: Čím větší množství tekutiny je v nádrži, tím méně času trvá ji natlačit. POZNÁMKA: Až bude postřikovač používán a ten uvolní určité množství tekutiny, tak se čerpadlo znovu spustí, aby udržovalo stabilní proud.	Viz Obr. F1	Před jakoukoli údržbou, prosím, odtlakujte postřikovač vypnutím stroje a vytažením pojistného tlakového ventilu, dokud nebude uvolněn veškerý natlakovaný vzduch.	
Rozprašování Trubku postřikovače namířte požadovaným směrem a stiskněte páčku k rozprašování. Páčku uvolněte, abyste přestali rozprašovat. Pro nepřetržité rozprašování, prosím, stiskněte páčku a uzamkněte ji ve stisknuté poloze. POZNÁMKA: Až bude baterie slabá, tak se LED kontrolka rozsvítí zeleně. Po použití postřikovač vypněte, potom vylijte jakékoli chemikálie a stroj vyčistěte.	Viz Obr. F2, F3	Údržba čerpadla Čerpadlo kontrolujte často, zda se nevyskytuje nějaké netěsnost kolem těsnění čerpadla. Pokud se vyskytuje netěsnost, tak kontaktujte servisní centrum. Údržba trysky Vyčistěte překážky nebo zbytky v otvoru trysky. Nepoužívejte ostré nářadí, které by mohlo trysku poškrábat nebo poškodit.	
		Údržba hadice Filtr na konci hadice čistěte pravidelně kvůli lepšímu výkonu. (Viz Obr. J)	
		Udržování vypnutí Vyjměte filtr ze sestavy vypnutí. Vyčistěte nečistoty uvnitř a vyčistěte filtr opláchnutím ve studené, čisté vodě. Součásti znovu sestavte, jak je zobrazeno a bezpečně utáhněte všechna připojení. (Viz Obr. K)	
		Vyměňte těsnící kroužek a gumovou zátku. (Viz Obr. L1, L2)	
		 VÝSTRAHA: Jakékoli další služby by měl provádět autorizovaný servisní zástupce.	

ČIŠTĚNÍ/SKLADOVÁNÍ

Vyprázdněte jakoukoli zbylou chemikálii z nádrže. Použijte čistou vodu, abyste důkladně proplachovali nádrž, dokud nebudou odstraněny všechny chemikálie

a zbytky. Použijte mokrý hadřík, abyste otírali spodek čerpadla, dokud nebudou odstraněny všechny chemikálie a zbytky. Čerpadlo neoplachujte hadicí nebo ponořením do vody, jelikož voda vnikne do pláště a to bude mít za následek nefunkčnost čerpadla. Čistou vodou v čisté nádrži rozprašujte vodu hadicí, vypínací páčkou, trubkou postřikovače a tryskou, nejméně 30 sekund, abyste vypláchli veškeré chemikálie. Vyjměte čerpadlo. Čerpadlo nepokládejte, jelikož by to mohlo způsobit, že se čerpadlo kontaminuje špínou, kousky trávy nebo nečistotami, které později vniknou do nádrže. Pověste nádrž vzhůru nohama, abyste nechali vypustit postřikovač. Až bude postřikovač vysušen, tak prosím, postřikovač obraťte na výšku a volně připevněte čerpadlo do nádrže, abyste zabránili vniknutí nečistot do nádrže. Stroj skladujte na teplém, suchém místě, mimo přímé sluneční světlo.

Pro akumulátorová nářadí

Rozsah okolní teploty, pro použití a skladování nářadí a akumulátoru je 0 °C–45 °C. Doporučený rozsah okolní teploty pro nabíjecí systém v průběhu nabíjení je 0 °C–40 °C.

OCHRANA ŽIVOTNÍHO PROSTŘEDÍ

 Vysloužilé elektrické přístroje nevyhazujte společně s domovním odpadem. Nářadí recyklujte ve sběrnách k tomu účelu zřízených. O možnostech recyklace se informujte na místních úřadech nebo u prodejce.

HLEDÁNÍ ZÁVAD

Následující tabulka ukazuje příznaky závad, možnou příčinu a též správnou nápravu, pokud by Vaše zahradní nářadí někdy nefungovalo bezvadně.

 **Pozor:** Před hledáním závady zahradní nářadí vypněte a odejměte akumulátor.

Příznaky	Možná příčina	Náprava
Postřikovač není zapnutý, když je stisknuté tlačítko napájení.	Baterie není nabitá. LED kontrolka nesvítil.	Nabijte baterii.
	Čerpadlo je přehřáté, poškozené nebo nefunkční.	Nechte baterii vychladnout. Vyměňte čerpadlo, pokud je poškozené nebo nefunkční.
	Nádrž je již natlakovaná a čerpadlo se automaticky vypíná.	Stiskněte páčku, abyste zjistili, zda postřikovač začne rozprašovat.

Postřikovač se zapne, ale nerozprašuje.	V nádrži není žádná tekutina.	Přidejte tekutinu do nádrže.
	Vypnutí je ucpané.	Vyčistěte vypnutí.
	Tryska je ucpaná.	Vyčistěte trysku.
	Čerpadlo není pevně připevněno k nádrži	Utáhněte čerpadlo k nádrži.
Postřikovač se zapne, ale rozprašuje pouze s malým tlakem.	Nádrž ještě nebyla natlakována.	Nechte čerpadlo, aby natlakovalo nádrž (nejméně 20 sekund).
	Únik vzduchu u těsnění nádrže.	Utáhněte čerpadlo k nádrži.
	Těsnění nádrže je poškozené.	Vyměňte těsnění nádrže.
	Vypnutí je ucpané.	Vyčistěte vypnutí.
Hadice uniká u nádrže.	Tryska je ucpaná.	Vyčistěte trysku.
	Prasklá, zduřená nebo vadná hadice.	Vyměňte sestavu vypnutí.
Hadice uniká u vypnutí.	Poškození připojení.	Vyměňte sestavu vypnutí.
	Prasklá, zduřená nebo vadná hadice.	Vyměňte sestavu vypnutí.
Špatný výkon rozprašování	Poškození připojení.	Vyměňte sestavu vypnutí.
	Nádrž ještě nebyla natlakována.	Zapněte čerpadlo.
	Tryska je částečně ucpaná.	Vyčistěte trysku.
	Tryska je poškozena	Vyměňte trysku.
	Vypnutí je ucpané.	Vyčistěte vypnutí.

PROHLÁŠENÍ O SHODĚ

MY,
Positec Germany GmbH
Grüner Weg 10, 50825 Cologne, Germany

Prohlašujeme, že tento výrobek,
Popis **Postřikovač na baterie**
Typ **WG829E WG829E.9 (82-designation of machinery, representative of postřikovače)**
Funkce **Strákaní kapalin**

Je v souladu s následujícími směrniciemi;
2006/42/EC
2011/65/EU&(EU)2015/863
2014/30/EU

Spĺňované normy
EN 62841-1, EN 50580, EN 55014-1, EN 55014-2

Osoba odpovídající za vytvoření technické dokumentace,
Jméno: **Marcel Filz**
Adresa: **Positec Germany GmbH, Grüner Weg 10, 50825 Cologne, Germany**



2020/10/25
Allen Ding
Zástupce vrchní konstrukční kanceláře, Testování & Certifikace
Positec Technology (China) Co., Ltd.
18, Dongwang Road, Suzhou Industrial
Park, Jiangsu 215123, P. R. China

BEZPEČNOST VÝROBKU VŠEOBECNÉ BEZPEČNOSTNÉ VAROVANIA NA POUŽÍVANIE ELEKTRICKÉHO NÁRÁDIA



VAROVANIE: Prečítajte si všetky bezpečnostné varovania, pokyny, zoznámte sa s ilustráciami a technickými údajmi dodanými s týmto elektrickým náradím. Nedodržanie akýchkoľvek nižšie uvedených pokynov môže mať za následok úraz elektrickým prúdom, vznik požiaru alebo vážneho úrazu.

Odložte si všetky varovania a inštrukcie pre budúcu potrebu.

Výraz „elektrické ručné náradie“ vás vo varovaniach odkazuje buď na náradie na elektrický pohon (napájané z elektrickej siete) alebo na akumulátorové náradie (napájané z akumulátora).

1. BEZPEČNOSŤ NA PRACOVISKU

- a) **Udržujte pracovisko čisté a dobre osvetlené.**
Pracovisko plné nepotrebných predmetov alebo slabo osvetlené zvyšuje možnosť úrazu.
- b) **Nepoužívajte elektrické ručné náradie v prostredí náchylnom na explózie, ako napríklad v prítomnosti horľavých tekutín, plynov alebo prachu.** *Elektrické ručné náradie vytvára iskry, ktoré môžu vznietiť prach alebo výpary.*
- c) **Udržujte deti a prízerajúcich sa v dostatočnej vzdialenosti pri práci s elektrickým ručným náradím.** *Strata pozornosti môže viesť k strate kontroly nad náradím.*

2. BEZPEČNOSŤ PRI PRÁCI S ELEKTRINOU

- a) **Prípojky elektrického ručného náradia musia byť zhodné so zástrčkami.** *Nemodifikujte prípojku žiadnym spôsobom. Nepoužívajte spolu s uzemneným ručným náradím žiadne adaptérové prípojky, ktoré neumožňujú ochranu uzemnením. Pôvodné prípojky a k nim prislúchajúce zástrčky znižujú riziko úrazu elektrickým prúdom.*
- b) **Vyhýbajte sa kontaktu s uzemnenými povrchmi, ako napríklad rúrkami, radiátormi, sporákmi a chladničkami.** *Keď je vaše telo spojené s uzemneným predmetom alebo stojí na uzemnenom území, je zvýšené riziko elektrického šoku.*
- c) **Nevystavujte ručné náradie dažďu alebo vlhkým podmienkam.** *Keď sa voda dostane pod povrch elektrického ručného náradia, je zvýšené riziko elektrického šoku.*
- d) **Nezaobchádzajte s káblom prípojky necitlivo.** *Nikdy si nepriťahujte elektrické ručné náradie k sebe pomocou kábla, neťahajte ho za sebou pomocou kábla a nevytrhávajte kábel zo zástrčky aby ste ručné náradie vyplli. Nevystavujte kábel vysokým teplotám, oleju, ostrým hranám alebo pohyblivým častiam. Poškodené alebo zamotané káble môžu viesť k zvýšenému riziku elektrického šoku.*
- e) **Pri práci s ručným náradím v exteriéri použite predlžovací kábel vhodný na použitie v exteriéri.** *Použitím kábla vhodného na použitie v exteriéri redukuje riziko vzniku elektrického šoku.*

- f) Pokiaľ je práca s ručným náradím vo vlhkých podmienkach nevyhnutná, použite napájanie chránené ističom typu prúdový chránič (RCD).** Použitie RCD ističa redukuje riziko vzniku elektrického šoku.
- 3. OSOBNÁ BEZPEČNOSŤ**
- a) Bud' te sústredení, sledujte, čo robíte, a pri práci s ručným náradím sa riaďte zdravým rozumom.** Nepoužívajte ručné náradie, keď ste unavení alebo pod vplyvom omamných látok, alkoholu alebo liekov. Moment nepozornosti pri práci s ručným náradím môže viesť k vážnemu osobnému zraneniu.
- b) Použite osobné ochranné pomôcky. Vždy noste ochranu očí.** Ochranné pomôcky, ako napríklad protiprachová maska, topánky s protišmykovou podrážkou alebo chrániče sluchu použité v príslušných podmienkach pomáhajú redukovať vážne osobné zranenia.
- c) Predíd'te neúmyselnému zapnutiu.** Uistite sa, že prepínač je vo vypnutej pozícii, pred tým, než zapojíte náradie do elektriny a/alebo k akumulátoru, pri zdvihnutí alebo nosení náradia. Nosenie náradia s prstom na prepínači alebo aktívneho náradia, ktoré je zapnuté, zvyšuje možnosť úrazu.
- d) Odstráňte akékoľvek nastavovacie kľúče alebo kľúče na matice a skrutky pred tým, než zapnete ručné náradie.** Nastavovací alebo iný kľúč ponechaný pripavený na rotujúcej časti ručného náradia môže spôsobiť osobný úraz.
- e) Neprecaňujte sa.** Udržujte si stabilitu a pevnú zem pod nohami za každých podmienok. Umožňuje vám to lepšiu kontrolu nad ručným náradím v neočakávaných situáciách.
- f) Oblečte sa náležite.** Nenoste voľné oblečenie alebo šperky. Udržujte svoje vlasy, oblečenie a rukavice vzdialené od pohyblivých častí. Voľné oblečenie, šperky alebo dlhé vlasy sa môžu do pohyblivých častí zachytiť.
- g) Pokiaľ sú zariadenia nastavené na spojenie so zariadeniami na zachytávanie a extrakciu prachu, uistite sa, že sú náležite využité a pripojené.** Použitím zberača prachu redukuje riziká spojené s prachom.
- h) Nedovoľte, aby ste vďaka skúsenostiam získaným častým používaním elektrického náradia prestali dodržiavať základy bezpečného použitia.** Neopatrný úkon môže spôsobiť vážny úraz v priebehu zlomku sekundy.
- 4. POUŽITIE A ÚDRŽBA RUČNÉHO NÁRADIA**
- a) Nepreťažujte ručné náradie.** Použite správne ručné náradie na danú činnosť. Správne ručné náradie spraví prácu ľahšie a v medziach, na ktoré bolo navrhnuté.
- b) Nepoužívajte ručné náradie, pokiaľ sa prepínač neprepína medzi zapnutím a vypnutím.** Akékoľvek ručné náradie, ktoré nie je kontrolované/le prepínačom, je nebezpečné a musí byť opravené.
- c) Odpojte prípojku ručného náradia od zdroja energie a/alebo akumulátora pred tým, než začnete robiť akékoľvek úpravy, vymieňať doplnky alebo uskladiť ručné náradie.** Takéto preventívne bezpečnostné opatrenia redukujú riziko náhodného zapnutia ručného náradia.
- d) Keď ručné náradie nepoužívate, skladujte ho mimo dosahu detí a nedovoľte osobám, ktoré nemajú skúsenosti s prácou s ručným náradím alebo neboli oboznámené s týmito inštrukciami, dotýkať sa náradia.** Ručné náradie je nebezpečné v rukách netrénovanej osoby.
- e) Údržba ručného náradia. Skontrolujte chýbné pripojenia alebo spojenia pohyblivých častí, zlomené časti alebo iné okolnosti, ktoré by mohli ovplyvniť funkčnosť ručného náradia.** Pri poškodení musí byť pred použitím najprv elektrické ručné náradie opravené. Mnoho úrazov vzniká preto, že je elektrické ručné náradie zle udržiavané.
- f) Udržujte rezacie nástroje ostré a čisté.** Náležite udržiavané rezacie nástroje s ostrými rezacími hranami sú menej náchylné na „zaseknutie“ a sú ľahšie ovládateľné.
- g) Používajte elektrické náradie v súlade týmito pokynmi, berte pritom do úvahy pracovné podmienky a druh vykonávanej práce.** Ak sa elektrické náradie použije na iné účely, než na čo je určené, môže dochádzať k nebezpečným situáciám.
- h) Rukoväte a povrch držiadiel udržujte suché, čisté, bez mazív a tukov.** Šmykľavé rukoväte a držiadla neumožňujú bezpečnú manipuláciu a obsluhu náradia v neočakávaných situáciách.
- 5. POUŽÍVANIE A STAROSTLIVOSŤ O BATÉRIOVÉ ELEKTRICKÉ NÁRADIE**
- a) Nabíjajte iba nabíjačkou určenou výrobcom.** Nabíjačka, ktorá je vhodná na jeden typ bloku batérií, môže pri použití s iným typom batérií spôsobiť požiar.
- b) Elektrické náradie používajte iba s určeným typom bloku batérií.** Použitie akéhokoľvek iného typu batérií môže zvýšiť riziko zranenia a požiaru.
- c) Ak sa blok batérií nepoužíva, neukladajte ho do blízkosti iných kovových predmetov, ako sú sponky na papier, mince, kľúče, kince, skrutky alebo iné drobné kovové predmety, ktoré by mohli skratovať kontakty.** Skratovanie kontaktov batérie môže viesť k popáleninám alebo vzniku požiaru.
- d) Pri nesprávnom používaní môže z batérie vystreknúť kvapalina; vyhýbajte sa styku s ňou.** Ak dôjde k styku kvapaliny s pokožkou, opláchnite zasiahnuté miesto vodou. Ak sa kvapalina dostane do očí, ihneď vyhľadajte lekársku pomoc. Kvapalina, ktorá unikla z batérie, môže spôsobiť podráždenie a poleptanie.
- e) Akumulátor alebo náradie, ktoré je poškodené alebo upravené, nepoužívajte.** Poškodené alebo upravené akumulátory môžu mať nepredvídateľné chovanie s následkom požiaru, explózie alebo s nebezpečenstvom úrazu.
- f) Akumulátor alebo náradie nevyhadzujte do ohňa alebo ho nevystavujte nadmerným teplotám.** Pri vhození do ohňa alebo vystavení teplote nad 130 °C môže dôjsť k explózii.
- g) Dodržiavajte všetky pokyny pre nabíjanie a akumulátor alebo náradie nenabíjajte mimo teplotný rozsah špecifikovaný v tomto návode.** Nesprávne nabíjanie alebo nabíjanie pri teplotách mimo špecifikovaný rozsah môže poškodiť akumulátor

a zvýšiť riziko požiaru.

6. SERVIS

- a) **Servísne práce na náradí nechajte vykonať kvalifikovaných pracovníkov s použitím originálnych náhradných dielov.** Výsledkom bude trvalá bezpečnosť pri práci s elektrickým náradím.
- b) **Poškodene akumulátory nikdy neopravujte.** Servis akumulátorov by mal byť prevedený iba výrobcom alebo autorizovaným servisným zástupcom.

BEZPEČNOSTNÉ VÝSTRAHY TÝKAJÚCE SA STRIEKACEJ PIŠTOLE

- Oboznámte sa so svojim rozprašovačom.** Prečítajte si návod na obsluhu tohto nástroja, aby ste porozumeli jeho prevádzkovaniu, a dodržiavajte výstrahy a pokyny na štítkoch, ktoré sú na ňom nalepené.
- Nepoužívajte chemikálie komerčnej triedy ani chemikálie na komerčné alebo priemyselné účely.** Používajte len vodu od riediteľné chemikálie spotrebiteľskej triedy na starostlivosť o trávniky a záhradu.
- Do zásobníka nelejte horúce ani vriace kvapaliny.** Môžu oslabiť alebo poškodiť hadicu alebo zásobník.
- V tomto rozprašovači nepoužívajte žieravé (alkalické) samočinne sa zahrievajúce alebo žieravé (kyslé) kvapaliny.** Mohli by spôsobiť korodovanie kovových dielov alebo oslabenie zásobníka a hadice.
- Pred striekaním chemikálie sa oboznámte s jej obsahom.** Prečítajte si všetky karty bezpečnostných údajov (MSDS) a štítky na nádobe, ktoré sú dodané spolu s príslušnou chemikáliou. Dodržiavajte bezpečnostné pokyny výrobcu chemikálie.
- Tento výrobok sa nepokúšajte upravovať ani vytvárať prídavné zariadenia, ktoré nie sú odporúčané na použitie s týmto výrobkom.** Akékoľvek takéto zmena alebo úprava sa považuje za zlé zachádzanie, čo môže mať za následok nebezpečný stav vedúci k možnému ťažkému zraneniu osôb.
- Na miestach so známym nebezpečenstvom nestriekajte horľavý ani žiadny iný materiál.**



BEZPEČNOSTNÉ VAROVANIA TÝKAJÚCE SA BATÉRIÍ







- a) **Nepokúšajte sa demontovať, rozoberať alebo rozrezávať batérie alebo jej články.**
- b) **Batériu neskratujte.** Neukladajte batérie náhodne v skatuliach alebo v zásuvkách, kde by mohlo dôjsť k ich vzájomnému skratovaniu alebo k skratovaniu spôsobenému inými predmetmi. Ak sa batéria nepoužíva, udržiajte ju v bezpečnej vzdialenosti od sponiek na papieri, minci, kľúčov, klinčov, skrutiek alebo iných malých kovových predmetov, ktoré môžu spôsobiť prepojenie kontaktov batérie. Skratovanie kontaktov batérie môže spôsobiť popálenie alebo požiar.
- c) **Nevystavujte batériu pôsobeniu tepla alebo ohňa.** Vyvarujte sa skladovania batérií na otvorenom

sinku.

- d) **Nevystavujte batériu mechanickým rázom.**
- e) **Ak dôjde k úniku kvapaliny z batérie, zabráňte tomu, aby sa táto kvapalina dostala do kontaktu s pokožkou alebo aby zasiahla oči.** Ak dôjde k takémuto kontaktu, zasiahnuté miesto umyte značným množstvom vody a vyhľadajte lekárske ošetrovanie.
- f) **Ak dôjde k požitiu kvapaliny z batérie, vyhľadajte okamžite lekárske ošetrovanie.**
- g) **Udržujte batérie čisté a suché.**
- h) **Ak sú svorky batérie znečistené, utrite ich čistotou a suchou handričkou.**
- i) **Batéria musí byť pred použitím nabitá.** Vždy postupujte podľa uvedených pokynov a používajte správny postup nabíjania.
- j) **Nenechávajte batériu nabíjať, ak nebude batéria použitá.**
- k) **Po dlhodobom uložení budete možno musieť vykonať niekoľko cyklov nabíjania a vybíjania, aby batéria dosiahla svoj maximálny výkon.**
- l) **Vykonávajte nabíjanie iba v nabíjačke, ktorá je špecifikovaná spoločnosťou Worx. Nepoužívajte inú nabíjačku, než je nabíjačka špeciálne dodaná na použitie s týmto zariadením**
- m) **Nepoužívajte žiadnu batériu, ktorá nie je určená na použitie s týmto zariadením.**
- n) **Ukladajte batérie mimo dosahu detí.**
- o) **Uschovajte originálnu dokumentáciu k tomuto výrobku na budúce odkazy.**
- p) **Ak sa zariadenie nepoužíva, vyberte z neho batériu.**
- q) **Vykonávajte riadnu likvidáciu batérie.**
- r) **V zariadení nekombinujte batériové články rôzneho dátumu výroby, kapacity, veľkosti alebo typu.**
- s) **Nevyberajte batériu z originálneho obalu skôr, než bude použitá.**
- t) **Dodržujte polaritu vloženia batérií plus (+) a mínus (-) a zaistite používanie batérií správnym spôsobom.**

SYMBOLY

	Kvôli zníženiu rizika poranenia je potrebné, aby si užívateľ najprv prečítal návod
	Používajte ochranu sluchu
	Používajte ochranu očí

	Používajte protiprachovú masku
	VÝSTRAHA
 Li-Ion 	Lítium-iónová batéria, ktorá bola označená symbolmi spojenými so "separovaným zberom" všetkých batérií a batérií. Potom sa recykluje alebo odstráni, aby sa znížil vplyv na životné prostredie. Akumulátory môžu byť škodlivé pre životné prostredie a ľudské zdravie, pretože obsahujú škodlivé látky.
	Nespaľujte ich.
	Ak sa s ním nezaobchádza správne, batéria sa môže dostať do vodného cyklu a môže spôsobiť poškodenie ekosystému. Použité batérie nevyhadzujte do netriedeného komunálneho odpadu.
	Elektrické výrobky sa nesmú likvidovať spolu s domácim odpadom. Recyklujte v zberných miestach na tento účel zriadených. O možnosti recyklácie sa informujte na miestnych úradoch alebo u predajcu.

ZOZNAM SÚČASTÍ

1.	VENTIL NA UVOĽNENIE TLAKU
2.	ČERPADLO VZDUCHOVÉHO KOMPRESORA
3.	BATÉRIA *
4.	RUKOVÄŤ
5.	VYPÍNAČ
6.	LED OSVETLENIE
7.	NÁDRŽ
8.	HADICA
9.	UZATVÁRACIA PÁČKA
10.	TYČ

11. NASTAVITELNÁ ROZPRAŠOVACIA DÝZA

12. RAMENNÝ POPRUH

* Štandardná dodávka neobsahuje všetko zobrazené či opísané príslušenstvo.

TECHNICKÉ ÚDAJE

	WG829E	WG829E.9
Napätie	20V \equiv Max**	
Typ čerpadla	Čerpadlo vzduchového kompresora	
Otáčky naprázdno	6600 /min	
Menovitý objem nádrže postrekovača	5L	
Max. prevádzkový tlak	0.18MPa	
Menovitá prietoková rýchlosť	27 L/h	
Hmotnosť zariadenia (kg)	2.21kg	1.85kg

** Napätie merané bez pracovného zaťaženia. Pôvodné napätie batérie dosahuje maximálne 20 V. Menovité napätie je 18 V.

PRÍSLUŠENSTVO

	WG829E	WG829E.9
Akumulátor (WA3551)	1	/
Nabíjačka (WA3880)	1	/
Ramenný popruh	1	1
Tyč	1	1
Nastaviteľná rozprašovacia dýza	1	1

We recommend that you purchase your accessories listed in the above list from the same store that sold you the lawn trimmer. Refer to the accessory packaging for further details. Store personnel can assist you and offer advice.

INFORMÁCIE O HLUKU

Nameraný akustický tlak $L_{pA} = 63.46 \text{ dB(A)}$

$K_{pA} = 3 \text{ dB(A)}$

Nameraný akustický výkon $L_{wA} = 74.46 \text{ dB(A)}$

$K_{wA} = 3 \text{ dB(A)}$

Používajte ochranu sluchu.

INFORMÁCIE O VIBRÁCIÁCH

Výsledné celkové hodnoty pre vibrácie (suma pre trojosový vektor) stanovené podľa normy EN 62841:

Hodnota emisie vibrácií	$a_n < 2.5 \text{ m/s}^2$
	Nepresnosť $K = 1.5 \text{ m/s}^2$

Deklarovaná celková hodnota vibrácií a deklarovaná úroveň vytváraného hluku boli merané v súlade so štandardnými skúšobnými postupmi a môžete ich použiť na vzájomné porovnanie jednotlivých náradí.

Deklarovaná celková hodnota vibrácií a deklarovaná úroveň vytváraného hluku môžu byť tiež použité na predbežné stanovenie doby práce s náradím.

VAROVANIE: Vibrácie a hlučnosť pri aktuálnom použití elektrického náradia sa od deklarovanych môžu líšiť v závislosti od spôsobu, akým je náradie používané, a hlavne od typu spracovávaného obrobku podľa nasledujúcich príkladov a ďalších spôsobov, akými je náradie používané: Ako sa náradie používa a aké materiály sa budú rezať alebo vrtáť.

Náradie musí byť v dobrom stave a musí byť vykonávaná jeho riadna údržba. S náradím sa musí používať správne príslušenstvo, a toto príslušenstvo musí byť ostré a v dobrom stave. Pevnosť uchopenia rukovätí a či je použité akékoľvek príslušenstvo znižujúce úroveň vibrácií a hluku. Toto náradie môže byť použité iba na určené účely a podľa týchto pokynov.

Ak sa toto náradie nepoužíva zodpovedajúcim spôsobom, môže spôsobiť syndróm choroby spôsobenej pôsobením vibrácií na ruky a paže obsluhy.

VAROVANIE: Ak chcete byť presní, odhad času pôsobenia vibrácií v aktuálnych podmienkach pri použití tohto náradia by mal brať do úvahy taktiež všetky časti pracovného cyklu, ako sú časy, kedy je náradie vypnuté a kedy je v chode vo voľnobežných otáčkach, ale v skutočnosti nevykonáva žiadnu prácu. Čas pôsobenia vibrácií tak môže byť v rámci celkového pracovného času značne skrátený. Pomáha minimalizovať riziko pôsobenia vibrácií a hluku. VŽDY používajte ostré sekáče, vrtáky a nože.

Vykonávajte údržbu tohto náradia podľa týchto pokynov a zaistíte jeho riadne mazanie (ak je to vhodné).

Ak bude náradie používané pravidelne, potom investujte do príslušenstva znižujúceho úroveň vibrácií a hluku. Vypracujte si svoj plán práce, aby ste pôsobenie vysokých vibrácií tohto náradia rozdelili do niekoľkých dní.

NÁVOD NA POUŽITIE



POZNÁMKA: Predtým, ako náradie použijete, prečítajte si návod na použitie.

Účel použitia

Toto zariadenie je určené na polievanie, striekanie čistiacich prostriedkov pre domácnosť a ďalších výrobkov pre domácnosť. Nesmie sa používať na iné účely.

MONTÁŽ A OBSLUHA

Krok	Obrázok
ZOSTAVENIE Montáž uzatváracej páčky, tyče a dýzy Uzatváraciu páčku namontujte na tyč a bezpečne utiahnite maticou. Potom pripojte na koniec tyče dýzu a bezpečne ju utiahnite. POZNÁMKA: Obidve strany tyče sú zameniteľné. Ak je to potrebné, môže sa nastaviť aj poloha tesniaceho krúžka. POZNÁMKA: Ak je to potrebné, vymeňte tesniaci krúžok.	Pozri Obr. A
Vloženie A Vybratie Batérie	Pozri Obr. B1, B2
Kontrola stavu nabitia batérie POZNÁMKA: Obr. B3 platí len pre akumulátor s indikátorom stavu nabitia.	Pozri Obr. B3
Nabíjanie batérie POZNÁMKA: • Táto batéria sa dodáva ako nenabitá. Pred prvým kosimím trávnikára musí byť batéria celkom nabitá. • Podrobné údaje nájdete v príručke k nabíjačke.	Pozri Obr. B4
NÁVOD NA POUŽITIE	

<p>Naplnianie nádrže Nádrž naplňte po požadovanú výšku hladiny a pri plnení môžete ako referenčné body použiť plniace značky na nádrži. POZNÁMKA: Pri prevádzkovaní, príprave, manipulovaní, postrekovaní alebo likvidovaní chemických látok noste vhodné osobné ochranné prostriedky podľa pokynov výrobcu príslušnej chemickej látky.  VAROVANIE! V tomto zariadení nikdy nepoužívajte horľavé ani zápalné kvapaliny, žieraviny, kyseliny ani horúcu vodu.</p>	Pozri Obr. C
<p>Montáž čerpadla Čerpadlo namontujte na nádrž a utiahnite jeho otočením doprava.</p>	Pozri Obr. D
<p>Zostavenie remienka na plece</p>	Pozri Obr. E
<p>Uvedenie do prevádzky Postrekovač zapnite stlačením vypínača. Začne svietiť zelená svetelná LED kontrolka a zaznie zvukový tón, čo znamená, že zariadenie funguje. Po zvýšení tlaku v nádrži sa zastaví, čo môže trvať 30 sekúnd až niekoľko minút v závislosti od veľkosti nádrže a množstva naplnenej kvapaliny. POZNÁMKA: Čím je množstvo v nádrži väčšie, tým menej času je potrebné na zvýšenie tlaku. POZNÁMKA: Keď sa počas prevádzky postrekovača vystrieka určité množstvo kvapaliny, čerpadlo sa rozbehne, aby sa udržal stály prúd.</p>	Pozri Obr. F1
<p>Postrekovanie Týč namierte do požadovaného smeru a postrek spustíte stlačením páčky. Release the lever to stop. Ak chcete nepretržitý postrek, stlačte páčku a zaistíte ju v stlačenej polohe. Note: Keď je batéria slabá, bude blikať zelená svetelná LED kontrolka. Po skončení používania postrekovača vypnite, vylejte zvyšnú chemikáliu a vyčistite ho.</p>	Pozri Obr. F2, F3
<p>Nastaviteľná rozprašovacia dýza Nastaviteľná rozprašovacia dýza umožňuje vytvárať rôzne vzory: Ak chcete dlhý tenký prúd, uvoľnite maticu dýzy. Ak chcete širšiu hmlu, maticu dýzy utiahnite. POZNÁMKA: Maticu dýzy veľmi neuvoľňujte, pretože by mohla unikať voda.</p>	Pozri Obr. G1, G2
<p>PO OPERÁČII</p> <p>Po každom používaní zariadenie vypnite stlačením vypínača. Najskôr musíte vytiahnuť ventil na uvoľnenie tlaku, aby sa uvoľnil tlak v nádrži. Potom rukoväť čerpadla otočte doľava a čerpadlo odstráňte.</p>	Pozri Obr. H1, H2

<p>Skladovanie Ak zariadenie nepoužívate, tyč uskladnite tak, ako je to znázornené na obrázku I.</p>	Pozri Obr. I
---	--------------

ÚDRŽBA

Pred každou údržbou vypustíte tlak z postrekovača tak, že ho vypnete a vytiahnete ventil na uvoľnenie tlaku, až kým nebude vypustený všetok stlačený vzduch.

Údržba čerpadla

Čerpadlo často kontrolujte a sledujte, či tesnenie čerpadla neprepúšťa kvapalinu. Ak zistíte akúkoľvek netesnosť, obráťte sa na servisné stredisko.

Údržba dýzy

V otvora dýzy odstráňte akékoľvek prekážky alebo zvyšky kvapaliny. Nepoužívajte ostré nástroje, ktoré by mohli dýzu poškriabať alebo poškodiť.

Údržba hadice

Filter na konci hadice pravidelne čistite pre lepší výkon. (Pozri Obr. J)

Údržba uzatváracej zostavy

Z uzatváracej zostavy vyberte filter. Z uzatváracej zostavy odstráňte nečistoty a filter vyčistite tak, že ho opláchnete čistou studenou vodou. Súčasti zostavy zmontujte v obrátenom poradí, ako je to znázornené, a bezpečne utiahnite všetky spoje. (Pozri Obr. K)

Vymeňte tesniaci krúžok a gumovú zátku. (Pozri Obr. L1, L2)

 **VÝSTRAHA:** Všetky ostatné služby by mali vykonávať autorizovaní servisní zástupcovia.

ČISTENIE/SKLADOVÁNÍ

Z nádrže vylejte všetky zvyšky chemikálie. Nádrž dôkladne vypláchnite čistou vodou, až kým nebude odstránená všetka chemikália a jej zvyšky. Spodnú časť čerpadla utrite mokrou handričkou, až kým nebude odstránená všetka chemikália a jej zvyšky. Čerpadlo neoplachujte hadicou ani ho neponárajte do vody, pretože by mohla vniknúť do telesa a čerpadlo by nemuselo fungovať. Do nádrže nalejte čistú vodu a striekajte ju cez hadicu, uzatváraciu páčku, tyč a dýzu po dobu aspoň 30 sekúnd, aby sa vypláchla všetka chemikália. Čerpadlo odmontujte. Čerpadlo neodkladajte na zem, aby nedošlo k jeho znečisteniu špinou, odrezkami trávy alebo úlomkami, ktoré by neskôr mohli vniknúť do nádrže. Nádrž zaveste obrátene, aby z postrekovača vytiekla všetka voda. Keď je postrekovač vysušený, položte ho obrátené a čerpadlo voľne pripevnite na nádrž, aby do nej nevnikli nečistoty. Zariadenie uložte na teplé a suché miesto mimo priameho slnečného svetla.

Pre akumulátorové náradie

Rozsah okolitej teploty, na použitie a skladovanie náradia a akumulátora je 0°C-45°C.

Odporúčany rozsah okolitej teploty pre nabíjací systém v priebehu nabíjania je 0°C-40°C.

OCHRANA ŽIVOTNÉHO PROSTREDIA

 Elektrické výrobky sa nesmú likvidovať spolu s domácim odpadom. Recyklujte v zberných miestach na tento účel zriadených. O možnosti recyklácie sa informujte na miestnych úradoch alebo u predajcu.

ODSTRÁŇOVANIE PROBLÉMOV

V nasledujúcej tabuľke sú uvedené kontroly a činnosti, ktoré môžete vykonať, ak vaše zariadenie správne nefunguje.

 **Upozornenie:** Pred riešením akéhokoľvek problému vypnite zariadenie a odpojte batériu.

Symptóm	Možné príčiny	Nápravné činnosti
118	Batéria nie je nabitá. Svetelná LED kontrolka nesvieti.	Nabite batériu.
Postrekovač sa nezapne po stlačení vypínača.	Čerpadlo je prehriate, poškodené alebo nefunkčné.	Batériu nechajte vychladnúť. Čerpadlo vymeňte, ak je poškodené alebo nefunkčné.
	V nádrži je už zvýšený tlak a čerpadlo sa automaticky vypne.	Stlačte páčku, aby ste zistili, či postrekovač začne striekať.
	V nádrži nie je žiadna kvapalina.	Dolejte kvapalinu do nádrže.
Postrekovač sa zapne ale nestrieka.	Uzatváracia zostava je upchatá	Vyčistite uzatváraciu zostavu
	Dýza je upchatá.	Vyčistite dýzu.
	Čerpadlo nie je pevne pripevnené na nádrž.	Čerpadlo pevne pripevnite na nádrž.

Postrekovač sa zapne, ale strieka len pri nízkom tlaku.	V nádrži ešte nie je zvýšený tlak.	Čerpadlo nechajte nejaký čas zapnuté, aby sa zvýšil tlak v nádrži (aspoň 20 sekúnd).
	Cez tesnenie nádrže uniká vzduch.	Čerpadlo pevne pripevnite na nádrž.
	Tesnenie nádrže je poškodené.	Vymeňte tesnenie nádrže.
	Uzatváracia zostava je upchatá	Vyčistite uzatváraciu zostavu
Hadica na nádrži netesní.	Dýza je upchatá.	Vyčistite dýzu.
	Hadica je prasknutá, vydutá alebo chybná.	Vymeňte uzatváraciu zostavu.
	Poškodený spoj.	Vymeňte uzatváraciu zostavu.
Hadica na uzatváracíj zostave netesní.	Hadica je prasknutá, vydutá alebo chybná.	Vymeňte uzatváraciu zostavu.
	Poškodený spoj.	Vymeňte uzatváraciu zostavu.
Slabý výkon postrekovania	V nádrži ešte nie je zvýšený tlak.	Zapnite čerpadlo.
	Dýza je čiastočne upchatá.	Vyčistite dýzu.
	Dýza je poškodená	Vymeňte dýzu.
	Uzatváracia zostava je upchatá	Vyčistite uzatváraciu zostavu

DECLARAȚIE DE CONFORMITATE

SUBSEMNAȚII,
Positec Germany GmbH
Grüner Weg 10, 50825 Cologne, Germany

Declarăm că produsul,
Descriere **Bateriový postrekovač**
Tip **WG829E WG829E.9 (82-označenje zariadenia, zástupca pre postrekovača)**
Funcție **Striekacie kvapaliny**

Respectă următoarele Directive
2006/42/EC
2011/65/EU&(EU)2015/863
2014/30/EU

Se conformează standardelor
EN 62841-1, EN 50580, EN 55014-1, EN 55014-2

Osoba zodpovedajúca za technickú dokumentáciu:
Názov: Marcel Filz
Adresa: Positec Germany GmbH, Grüner Weg 10, 50825 Cologne, Germany



2020/10/25
Allen Ding
Zástupca vrchnej konštrukčnej kancelárie, Testovanie & Certifikácia
Positec Technology (China) Co., Ltd.
18, Dongwang Road, Suzhou Industrial Park, Jiangsu 215123, P. R. China

VARNOST IZDELKA SPLOŠNA VARNOSTNA NAVODILA ZA ELEKTRIČNA ORODJA



OPOZORILO! Pred uporabo orodja, pozorno preberite vsa varnostna opozorila, navodila, preglejte ilustracije ter preverite tehnične podatke orodja. Neupoštevanje opozoril in navodil lahko privede do električnega udara in/ali resnih poškodb. Vsa opozorila in napotila shranite, ker jih boste v prihodnje še potrebovali.

Pojem „električno orodje“, ki se pojavlja v nadaljnjem besedilu, se nanaša na električna orodja z električnim pogonom (z električnim kablom) in na akumulatorska električna orodja (brez električnega kabla).

- 1. Varnost na delovnem mestu**
 - a) Delovno področje naj bo vedno čisto in dobro osvetljeno.** Nered in neosvetljena delovna področja lahko povzročijo nezgode.
 - b) Ne uporabljajte električnega orodja v okolju, kjer lahko pride do eksplozij oziroma tam, kjer se nahajajo vnetljive tekočine, plini ali prah.** Električna orodja povzročajo iskre, zaradi katerega se lahko prah ali para vnameta.
 - c) Prosimo, da med uporabo električnega orodja ne dovolite otrokom ali drugim osebam, da bi se Vam približali.** Odvračanje Vaše pozornosti drugim lahko povzroči izgubo kontrole nad napravo.

2. Električna varnost

- a) Priključni vtikač električnega orodja se mora prilegati vtičnici. Spreminjanje vtikača na kakršenkoli način ni dovoljeno. Pri ozemljenih električnih orodjih ne uporabljajte vtikačev z adapterji.** Nespremenjeni vtikači in ustrezne vtičnice zmanjšujejo tveganje električnega udara.
 - b) Izogibajte se telesnemu stiku z ozemljenimi površinami kot so na primer cevi, grelci, štedilniki in hladilniki.** Tveganje električnega udara je večje, če je Vaše telo ozemljeno.
 - c) Prosimo, da napravo zavarujete pred dežjem ali vlago.** Vdor vode v električno orodje povečuje tveganje električnega udara.
 - d) Ne uporabljajte kabla za nošenje ali obešanje električnega orodja in ne vlecite za kabel, če želite vtikač izvleči iz vtičnice.** Kabel zavarujte pred vročino, oljem, ostrimi robovi ali premikajočimi se deli naprave. Poškodovani ali zapleteni kabli povečujejo tveganje električnega udara.
 - e) Kadar uporabljate električno orodje zunaj, uporabljajte samo kabske podaljške, ki so primerni za delo na prostem.** Uporaba kabskega podaljška, ki je primeren za delo na prostem, zmanjšuje tveganje električnega udara.
 - f) Če je uporaba električnega orodja v vlažnem okolju neizogibna, uporabljajte stikalo za zaščito pred kvarnim tokom.** Uporaba zaščitnega stikala zmanjšuje tveganje električnega udara.
- 3. Osebna varnost**

- a) **Bodite pozorni, pazite kaj delate ter se dela z električnim orodjem lotite z razumom. Ne uporabljajte električnega orodja, če ste utrujeni oziroma če ste pod vplivom mamil, alkohola ali zdravil.** Trenutek nepazljivosti med uporabo električnega orodja je lahko vzrok za resne telesne poškodbe.
- b) **Uporabljajte osebno zaščitno opremo in vedno nosite zaščitna očala.** Nošenje osebne zaščitne opreme, na primer maske proti prahu, neдрсеčih zaščitnih čevljev, varnostne celade ali zaščitnih slušnikov, kar je odvisno od vrste in načina uporabe električnega orodja, zmanjšuje tveganje telesnih poškodb.
- c) **Izogibajte se nenamernemu zagonu. Pred priključitvijo električnega orodja na električno omrežje in/ali na akumulator in pred dviganjem ali nošenjem se prepričajte, če je električno orodje izklopljeno.** Prenašanje naprave s prstom na stikalo ali priključitev vklopljenega električnega orodja na električno omrežje je lahko vzrok za nezgodo.
- d) **Pred vklapljanjem električnega orodja odstranite nastavitvena orodja ali izvijače.** Orodje ali ključ, ki se nahaja v vrtečem se delu naprave, lahko povzroči telesne poškodbe.
- e) **Izogibajte se nenormalni telesni drži. Poskrbite za trdno stojišče in za stalno ravnotežje.** Tako boste v nepričakovanih situacijah električno orodje lahko bolje nadzorovali.
- f) **Nosite primerna oblačila. Ne nosite ohlapnih oblačil in nakita. Lase, oblačila in rokavice ne približujte premikajočim se delom naprave.** Premikajoči se deli naprave lahko zagrabijo ohlapno oblačilo, dolge lase ali nakit.
- g) **Če je na napravo možno montirati priprave za odsesavanje ali prestezanje prahu, se prepričajte, če so le-te priključene in če se pravilno uporabljajo.** Uporaba priprave za odsesavanje prahu zmanjšuje zdravstveno ogroženost zaradi prahu.
- h) **Upošteвайте, da boste s pogosto uporabo orodja, z njim postali zelo domači, zaradi česar bi lahko ravnali ravnodušno, ter spregledali varnostna pravila za uporabo orodja.** Nepremišljeno ravnanje lahko že v trenutku nepazljivosti, povzroči resne poškodbe.
- 4. Skrbna uporaba in ravnanje z električnimi orodji**
- a) **Ne preobremenjujte naprave. Pri delu uporabljajte električna orodja, ki so za to delo namenjena.** Z ustreznim električnim orodjem boste v navedenem zmogljivostnem področju delali bolje in varneje.
- b) **Ne uporabljajte električnega orodja s pokvarjenim stikalom.** Električno orodje, ki se ne da več vklopiti ali izklopiti, je nevarno in ga je potrebno popraviti.
- c) **Pred nastavljanjem naprave, zamenjavo delov pribora ali odlaganjem naprave izvlecite vtičak iz električne vtičnice in/ali odstranite akumulator.** Ta previdnostni ukrep preprečuje nenamerni zagon električnega orodja.
- d) **Električna orodja, katerih ne uporabljate,**

- shranjujte izven dosega otrok. Osebam, ki naprave ne poznajo ali niso prebrale teh navodil za uporabo, naprave ne dovolite uporabljati.** Električna orodja so nevarna, če jih uporabljajo neizkušene osebe.
- e) **Skrbno negujte električno orodje. Kontrolirajte brezhibno delovanje premičnih delov naprave, ki se ne smejo zatikati.** Če so ti deli zlomljeni ali poškodovani do te mere, da ovirajo delovanje električnega orodja, jih je potrebno pred uporabo naprave popraviti. Slabo vzdrževana električna orodja so vzrok za mnoge nezgode.
- f) **Rezalna orodja vzdržujte tako, da bodo vedno ostrina in čista.** Skrbno negovana rezalna orodja z ostrimi robovi se manj zatikajo in so lažje vodljiva.
- g) **Električna orodja, pribor, vsadna orodja in podobno uporabljajte ustrezno tem navodilom.** Pri tem upoštevajte delovne pogoje in dejavnost, ki jo boste opravljali. Uporaba električnih orodij v namene, ki so drugačni od predpisanih, lahko privede do nevarnih situacij.
- h) **Poskrbite, da bodo ročaji in ostale prijemalne površine, vedno suhi, čisti in brez ostankov olj ali masti.** Če pride do nepredvidenih situacij, vam spolzki ročaji in prijemalne površine ne zagotavljajo varnega rokovanja in nadzora nad orodjem.
- 5. Skrbno ravnanje in uporaba akumulatorskih orodij**
- a) **Akumulatorske baterije polnite samo v polnilnikih, ki jih priporoča proizvajalec.** Polnilnik, ki je namenjen določeni vrsti akumulatorskih baterij, se lahko vname, če ga boste uporabljali skupaj z drugačnimi akumulatorskimi baterijami.
- b) **V električnih orodjih uporabljajte le akumulatorske baterije, ki so zanje predvidene.** Uporaba drugih akumulatorskih baterij lahko povzroči telesne poškodbe ali požar.
- c) **Akumulatorska baterija, katere ne uporabljate, ne sme priti v stik s pisarniškiimi sponkami, kovanci, žebliji, vijaki in drugimi manjšimi kovinskimi predmeti, ki bi lahko povzročili premostitev kontaktov.** Kratek stik med akumulatorskimi kontakti lahko ima za posledico opekline ali požar.
- d) **V primeru napačne uporabe lahko iz akumulatorske baterije izteče tekočina. Izogibajte se kontaktu z njo. Pri naključnem kontaktu s kožo spirajte z vodo.** Če pride tekočina v oko, dodatno poiščite tudi zdravniško pomoč. Iztekajoča akumulatorska tekočina lahko povzroči draženje kože ali opekline.
- e) **Ne uporabljajte poškodovanih ali prilagojenih akumulatorskih baterij oz. orodij.** Poškodovane ali prilagojene akumulatorske baterije ali prilagojene akumulatorske baterije se lahko nepredvidljivo obnašajo, kar lahko povzroči požar, eksplozijo ali tveganje za poškodbe.
- f) **Akumulatorske baterije ali orodja ne izpostavljajte ognju previsoki temperaturi. Izpostavljenost ognju ali previsoki temperaturi.** Izpostavljenost ognju in vročini nad 130°C lahko povzroči eksplozijo.
- g) **Upošteвайте navodila za polnjenje in ne polnite**

akumulatorske baterije ali orodja pri temperaturi, ki je izven območja, navedenega v navodilih. Če orodje polnite na nepravilen način ali pri temperaturah, ki so izven določenega območja, lahko pride do poškodb akumulatorske baterije, kar poveča tveganje za požar.

6. Servisiranje

- a) **Vaše električno orodje naj popravlja samo kvalificirano strokovno osebje ob obvezni uporabi originalnih rezervnih delov.** Tako bo zagotovljena ohranitev varnosti naprave.
- b) **Nikoli ne servisirajte poškodovanih akumulatorjev.** Poškodovane akumulatorje lahko servisira le proizvajalec ali pooblaščen servisier.

VARNOSTNA OPOZORILA ZA ZRAČNO KRTAČO

1. **Poznajste svoj pršilnik.** Preberite in razumite uporabniški priročnik ter upoštevajte opozorila in nalepke z navodili, pritrjene na orodje.
2. **Ne uporabljajte kemikalij komercialne kakovosti ali kemikalij za komercialne ali industrijske namene.** Uporabljajte samo kemikalije za trate in vrt na vodni osnovi za zasebno uporabo.
3. **V rezervoar ne vlivajte vročih ali vrelih tekočin.** Ti lahko oslabijo ali poškodujejo gibko cev ali rezervoar.
4. **V tem pršilniku ne uporabljajte jedkih (alkalnih) samogrelnih ali korozivnih (kisljih) tekočin.** Te lahko razjedajo kovinske dele ali oslabijo rezervoar in gibko cev.
5. **Poznajste vsebino kemikalije, ki jo pršite.** Preberite vse varnostne liste (MSDS) in nalepke na posodah, ki so priložene kemikaliji. Upoštevajte varnostna navodila proizvajalca kemikalij.
6. **Ne poskušajte spreminjati tega izdelka ali ustvarjati dodatne opreme, ki ni priporočljiva za uporabo s tem izdelkom.** Vsaka takšna sprememba je zloraba in lahko povzroči nevarno stanje, ki vodi do resnih telesnih poškodb.
7. **Ne pršite vnetljivih materialov in materialov, pri katerih nevarnost ni znana.**



VARNOSTNA OPOZORILA ZA AKUMULATOR

- a) **Ne razstavljajte, odpirajte ali odstranjujte celic akumulatorja.**
- b) **Pazite, da ne povzročite kratkega stika med kontaktoma akumulatorja.** Akumulatorjev nikoli ne shranjujte v škatli ali predalu, kjer bi lahko prišlo do kratkega stika zaradi stika kontaktov s prevodnimi predmeti. Kadar akumulator ni nameščen v orodju, ga hranite proč od drugih kovinskih predmetov, kot so sponke za papir, kovanci, ključi, žebliji, vijaki ali drugi drobni kovinski predmeti, ki bi lahko omogočili stik med kontaktoma. Če pride do stika med kontaktoma akumulatorja, to lahko povzroči požar.
- c) **Akumulatorja ne izpostavljajte vročini ali ognju.**

Poskrbite, da ne bo izpostavljen neposredni sončni svetlobi.

- d) **Akumulatorja ne izpostavljajte mehanskim udarcem.**
- e) **Če opazite, da akumulator pušča, pazite, da tekočina ne bo prišla v stik z očmi.** Če akumulatorska tekočina vseeno pride v stik z očmi, izperite prizadeto območje z obilo vode in poiščite zdravniško pomoč.
- f) **Predvsem pa takoj poiščite medicinsko pomoč, če ste celico ali del akumulatorja zaužili.**
- g) **Akumulator shranjujte na čistem in suhem mestu.**
- h) **Če se akumulator zamaže, ga takoj očistite s čisto in suho krpo.**
- i) **Akumulator morate pred uporabo napolniti.** Pri polnjenju akumulatorja vedno upoštevajte predpisana navodila in postopke.
- j) **Če akumulatorja ne polnite, ga odstranite iz polnilca.**
- k) **Po daljšem obdobju skladiščenja, boste za doseg maksimalne zmogljivosti akumulatorja verjetno morali slednjega nekajkrat napolniti in izprazniti.**
- l) **Za polnjenje uporabljajte le polnilce, ki jih je predpisal Worx.** Nikoli ne uporabljajte polnilcev, ki niso posebej namenjeni za polnjenje vašega akumulatorja.
- m) **Nikoli ne uporabljajte polnilcev, ki niso posebej zasnovani za polnjenje vašega akumulatorja.**
- n) **Akumulatorje shranjujte izven dosega otrok.**
- o) **Za podrobnosti, si oglejte gradivo, ki je bilo priloženo akumulatorju.**
- p) **Če orodja ne uporabljate, iz njega odstranite akumulator.**
- q) **Akumulatorje odlagajte skladno s predpisi.**
- r) **V napravi ne uporabljajte celic različnih proizvajalcev, zmogljivosti, velikosti ali tipa.**
- s) **Akumulator odstranite iz originalne embalaže šele, ko ga boste potrebovali.**
- t) **Upoštevajte znaka plus (+) in minus (-) na akumulatorju ter poskrbite za njegovo pravilno u uporabo.**

SIMBOLI

	Zaradi zmanjševanja nevarnosti poškodb, se temeljito seznanite z navodili za uporabo
	Uporabljajte zaščito za ušesa
	Uporabljajte zaščito za oči



Nosite zaščitno masko za prah



Opozorilo



Li-Ion

Litij-ionska baterija, ki je označena s simboli, povezanimi z "ločenim zbiranjem" vseh baterijskih vložkov in baterijskih vložkov. Nato se reciklira ali odstrani, da se zmanjša vpliv na okolje. Baterijski paketi so lahko škodljivi za okolje in zdravje ljudi, ker vsebujejo škodljive snovi.



Prepovedano sežiganje.



Če se z baterijo ne ravna pravilno, lahko pride v vodni krog in povzroči škodo ekosistemu. Izrabljenih baterij ne odvrzite kot nesortirane komunalne odpadke.



Odpadnih električnih naprav ne smete zavreči skupaj z ostalimi gospodinjskimi odpadki. Dostavite jih na mesto za ločeno zbiranje odpadkov. Glede podrobnosti, se posvetujte z lokalno službo za ravnanje z odpadki.

SESTAVNI DELI

1. VENTIL ZA SPROSTITEV PRITISKA

2. ČRPALKA ZA ZRAČNI KOMPRESOR

3. AKUMULATOR *

4. ROČAJ

5. STIKALO ZA VKLOP

6. DIODA LED

7. REZERVOAR

8. CEV

9. IZKLOPNI VENTIL

10. PALICA

11. NASTAVLJIVA BRIZGALNA ŠOBA

12. NARAMNI PAS

* Pri standardni dobavi niso vključeni vsi prikazani dodatki.

TEHNIČNI PODATKI

	WG829E	WG829E.9
Napetost	20V \approx Max**	
Vrste črpalk	Črpalka za zračni kompresor	
Št. vrt. brez obremenitve	6600 /min	
Nazivna prostornina posode za brizganje	5L	
Najvišji delovni tlak	0.18MPa	
Nazivni pretok	27 L/h	
Teža enote	2.21kg	1.85kg

** Napetost merjena brez obremenitve. Začetna napetost akumulatorja doseže maksimum 20 V. Običajna napetost je 18 V.

DODATKI

	WG829E	WG829E.9
Akumulator (WA3551)	1	/
Polnilec (WA3880)	1	/
Naramni pas	1	1
Palica	1	1
Nastavljiva brizgalna šoba	1	1

Priporočamo vam, da dodatke vedno kupujete v isti trgovini, kot ste kupili napravo. Za podrobnosti si oglejte razlage na embalaži kompleta dodatkov. Pri odločanju o ustreznem dodatku, vam lahko pomaga tudi osebe v trgovini.

PODATKI O HRUPU

Vrednotena raven zvočnega tlaka $L_{pA} = 63.46 \text{ dB(A)}$

$K_{pA} = 3 \text{ dB(A)}$

Vrednotena raven zvočne moči $L_{wA} = 74.46 \text{ dB(A)}$

$K_{wA} = 3 \text{ dB(A)}$

Uporabljajte zaščito za ušesa.

PODATKI O VIBRACIJAH

Skupne vrednosti oscilacij (vektorski seštevek treh smeri), skladno z EN 62841:

	$a_h < 2.5 \text{ m/s}^2$
Vrednost emisije vibracij	Nezanesljivost meritve $K = 1.5 \text{ m/s}^2$

Deklarirana skupna raven vibracij ter deklarirana vrednost emisij hrupa, sta bili izmerjeni skladno s standardno testno metodo in služita primerjavi orodij med seboj. Deklarirano skupno raven vibracij ter deklarirano vrednost emisij hrupa, lahko uporabljate tudi kot osnovo za ocenjevanje izpostavljenosti

⚠ OPOZORILO: Dejanski vrednosti emisij vibracij ter hrupa med uporabo orodja, se lahko razlikujeta od navedenih, kajti nanju vpliva tudi način uporabe orodja ter vrsta obdelovanca, predvsem pa naslednje okoliščine: Način uporabe orodja in materiali, ki jih lahko obdelujete. Ali je orodje v dobrem stanju in ustrezno vzdrževano. Ali uporabljate ustrezni dodatek in njegova brezhibnost. Čvrstost prijema ročajev in morebitna uporaba dodatkov za zmanjševanje vibracij. Uporaba orodja za predviden namen, skladen s temi navodili.

Če orodja ne uporabljate pravilno, lahko povzroči vibracijski sindrom zapetja in rok.

⚠ OPOZORILO: Če želimo resnično natančno oceniti raven izpostavljenosti v dejanskih okoliščinah, moramo upoštevati tudi vse faze delovnega procesa, tudi število vklopov in izklopov strojčka ter čas, ko deluje v prostem teku in neobremenjeno. To lahko znatno zmanjša raven izpostavljenosti tekom celotnega delovnega procesa.

Pomoč pri zmanjševanju tveganja pri izpostavljenosti vibracijam in hrupu.

VEDNO uporabljajte le ostre pripomočke.

Orodje vzdržujte skladno s temi navodili in poskrbite, da bo dobro namazano (kjer je potrebno).

Če boste orodje uporabljali redno, potem investirajte v dodatke za zmanjševanje vibracij in hrupa.

Delo si organizirajte tako, da boste opravila z visoko ravnjo vibracij izvajali v več fazah, tekom nekaj dni.

NAVODILA ZA UPORABO



OPOMBA: Preden začnete uporabljati strojček, si pozorno preberite navodila.

Namen uporabe

Ta naprava je namenjena zalivanju, pršenju gospodinjskih čistil in drugih gospodinjskih izdelkov. Ni je mogoče uporabiti za druge namene.

SESTAVLJANJE IN NAČIN UPORABE

Opravo	Slika
SESTAVLJANJE	
<p>Sestavljanje zapirala, palice in šobe Zapiralo pritrđite na cev in varno privijte matico. Nato pritrđite šobo na konec palice in varno privijte.</p> <p>OPOMBA: Obe strani palice sta zamenljivi. Mesto O-obroča lahko po potrebi prilagodite.</p> <p>OPOMBA: Po potrebi zamenjajte tesnilni obroček.</p>	Glejte sliko A
<p>Odstranjevanje Ali Namešćanje Akumulatorja</p>	Glejte sliko B1, B2
<p>Preverjanje stanja napolnjenosti akumulatorja</p> <p>OPOMBA: Slika B3 se nanaša le na akumulatorje z indikatorsko lučko.</p>	Glejte sliko B3
<p>Polnjenje akumulatorja</p> <p>OPOMBA:</p> <ul style="list-style-type: none"> Akumulator je ob dobavi prazen. Pred prvo uporabo ga morate zato napolniti. Već podrobnosti si lahko ogledate v priročniku za polnilnik. 	Glejte sliko B4
NAČIN UPORABE	
<p>Polnjenje rezervoarja</p> <p>Rezervoar napolnite do zelene ravni, alternativno lahko preverite oznake polnjenja na rezervoarju.</p> <p>OPOMBA: Pri uporabi, pripravi, rokovanju, škropljenju ali odstranjevanju kemikalij nosite ustrezno osebno zaščitno opremo po navodilih proizvajalca kemikalij.</p> <p>⚠ OPOZORILO: V tej napravi nikoli ne uporabljajte vnetljivih ali gorljivih tekoćin, kavstikov, kislin ali vroće vode.</p>	Glejte sliko C
<p>Sestavljanje črpalke</p> <p>Črpalke namestite v rezervoar in zavrtite v smeri urinega kazalca.</p>	Glejte sliko D
<p>Sestavljanje ramenskega pasu</p>	Glejte sliko E

Začetek

Za vklop škropilnice pritisnite stikalo za vklop, lučka LED bo postala zelena in zaslišal se bo zvok, kar pomeni, da naprava deluje. Ugasnila se bo, ko bo rezervoar pod tlakom, kar lahko traja od 30 sekund do nekaj minut, odvisno od velikosti rezervoarja in količine tekočine v njem

NOTE: Večja kot je tekočina v rezervoarju, manj časa je potrebnega za prilagoditev tlaka.

Note: Ko je enkrat škropilnica že uporabljena in sprosti določeno količino tekočine, se črpalka sproži nazaj, da ohrani stalen curek.

Glejte sliko F1

Škropljenje

Palico usmerite v zeleno smer in pritisnite ročico za pršenje. Spustite ročico, da se ustavi.

Za neprekinjeno škropljenje pritisnite ročico in jo zaklenite v položaj z objemko. Note: Ko je baterija skoraj prazna, bo LED lučka pričela utripati zeleno. Po uporabi izklopite škropilnico, nato odstranite kemikalije in očistite napravo.

Glejte sliko F2, F3

Nastavljiva razpršilna šoba

Nastavljiva brizgalna šoba ponuja spremenljive nastavitve škropljenja: Šobo sprostite za dolg, tanek curek, in zategnite za pršenje megle.

Note: Matice šobe ne sproščajte pretirano, ker lahko pride do puščanja vode.

Glejte sliko G1, G2

PO OPERACIJI

Po vsaki uporabi pritisnite gumb za izklop, da izklopite napravo. Najprej morate dvigniti ventil za sprostitev tlaka, da sprostite tlak v rezervoarju. Nato zavrtite ročico črpalke v nasprotni smeri urinega kazalca, da odstranite črpalko.

Glejte sliko H1, H2

Shranjevanje

Če palice ne uporabljate, jo shranite, kot je prikazano na sliki I.

Glejte sliko I

VZDRŽEVANJE

Pred kakršnim koli vzdrževanjem škropilnico razbremenite tako, da napravo izklopite in povlečete ventil za sprostitev tlaka, dokler se ne sprosti ves zračni tlak.

Vzdrževanje črpalke

Črpalko pogosto pregledujte, ali morda prihaja do puščanja okoli tesnila črpalke. Če pride do puščanja, se obrnite na servisni center.

Vzdrževanje šobe

Očistite ovire ali ostanke na odprtini šobe. Ne uporabljajte ostrih orodij, ki bi lahko opraskala ali poškodovala šobo.

Vzdrževanje cevi

Za boljše delovanje redno čistite filter na koncu cevi. (Glejte sliko J)

Vzdrževanja zapirala

Iz zapiralnega sklopa odstranite filter. Očistite ostanke v notranjosti in očistite filter s spiranjem s hladno in čisto vodo. Ponovno sestavite komponente, kot je prikazano, in varno privijte vse navoje. (Glejte sliko . K)

Zamenjajte tesnilni obroček in gumijasti čep. (Glejte sliko . L1, L2)



OPOZORILO: Vse druge storitve mora opraviti pooblaščen servisler.

ČIŠČENJE/SHRANJEVANJE

Iz rezervoarja izpraznite morebitne odvečne kemikalije. S čisto vodo temeljito sperite rezervoar, dokler ne odstranite vseh kemikalij in ostankov. Z mokro krpo obrišite dno črpalke, dokler ne odstranite vseh kemikalij in ostankov. Črpalke ne spirajte s cevjo in je ne potopite v vodo, saj bo voda vdrla v ohišje, zaradi česar črpalka ne bo delovala. S čisto vodo v čistem rezervoarju vsaj 30 sekund škropite z vodo skozi cev, zaporno ročico, palico in šobo, da sperete kemikalije. Odstranite črpalko. Črpalke ne postavljajte na tla, ker lahko pride do onesaženja z umazanijo, ostanki trave ali ostanki, ki bodo kasneje prodrle v rezervoar. Rezervoar obrnite navzdol, da se škropilnica posuši. Ko se škropilnica posuši, jo obrnite navpično in ohlapno pritrdite črpalko na rezervoar, da preprečite, da bi smeti prodrle v rezervoar. Napravo shranjujte v toplem in suhem prostoru, kjer ni neposredne sončne svetlobe.

Za akumulatorska orodja

Razpon temperature okolice za uporabo in shranjevanje orodja in baterije je 0°C-45°C. Priporočeni razpon temperature okolice za polnilni sistem med polnjenjem je 0°C-40°C).

VAROVANJE OKOLJA



Odpadnih električnih naprav ne smete zavreči skupaj z ostalimi gospodinjstskimi odpadki. Dostavite jih na mesto za ločeno zbiranje odpadkov. Glede podrobnosti, se posvetujte z lokalno službo za ravnanje z odpadki.

ODPRAVLJANJE NAPAK

V naslednji tabeli so opisane napake in dejanja s katerimi jih lahko odpravite.

⚠ Opozorilo: Pred odpravljanjem napak vedno najprej odstranite akumulator iz ležišča.

Napake	Morebitni vzroki	Dejanje za odpravo
Ko pritisnete gumb za vklop, se škropilnica ne vklopi.	Baterija ni napolnjena. LED lučka ne sveti.	Napolnite baterijo.
	Črpalka je pregreta, poškodovana ali ne deluje.	Počakajte, da se baterija ohladi. Zamenjajte črpalko, če je leta poškodovana ali ne deluje.
	Rezervoar je že pod pritiskom in črpalka se bo samodejno izklopila.	Pritisnite ročico, da preverite ali bo škropilnica pričela škropiti.
Škropilnica se vklopi, vendar pa ne škropi.	V rezervoarju ni tekočine.	V rezervoar dodajte tekočino.
	Zapiralo je zamašeno	Očistite zapiralo
	Šoba je zamašena.	Očistite šobo.
	Črpalka ni tesno pritrjena na rezervoar	Črpalko privijte na rezervoar.
Škropilnica se vklopi, vendar škropi le pod nizkim tlakom.	Rezervoar še ni pod pritiskom.	Dovolite, da črpalka uravna tlak v rezervoarju (vsaj 20 sekund).
	Uhajanje zraka na tesnilu rezervoarja.	Črpalko privijte na rezervoar.
	Tesnilo rezervoarja je poškodovano.	Zamenjajte tesnilo rezervoarja.
	Zapiralo je zamašeno	Očistite zapiralo
	Šoba je zamašena.	Očistite šobo.
Na rezervoarju pušča cev.	Razpokana, nabrekla ali pokvarjena cev.	Zamenjajte zaporni sklop.
	Poškodovana povezava.	Zamenjajte zaporni sklop.

Cev pušča pri zapiralu.	Razpokana, nabrekla ali pokvarjena cev.	Zamenjajte zaporni sklop.
	Poškodovana povezava.	Zamenjajte zaporni sklop.
Slaba zmogljivost pršenja	Rezervoar še ni pod tlakom.	Vklopite črpalko.
	Šoba je delno zamašena.	Očistite šobo.
	Šoba je poškodovana.	Zamenjajte šobo.
	Zapiralo je zamašeno	Očistite zapiralo

IZJAVA O SKLADNOSTI

MI,
Positec Germany GmbH
Grüner Weg 10, 50825 Cologne, Germany

izjavljamo, da je izdelek,
Opis izdelka **Škropilnica na baterije**
Vrsta izdelka **WG829E WG829E.9 (82-oznaka naprave, predstavnik brezžičnih škropilnica)**
Funkcija **škropilne tekočine**

125

in izpolnjuje naslednje standarde:

2006/42/EC
2011/65/EU&(EU)2015/863
2014/30/EU

Oseba, ki je pooblaščenca za skladnost tehnične dokumentacije
EN 62841-1, EN 50580, EN 55014-1, EN 55014-2

Oseba, ki je pooblaščenca za skladnost tehnične dokumentacije,
Ime: Marcel Filz
Naslov: Positec Germany GmbH, Grüner Weg 10, 50825 Cologne, Germany



2020/10/25
Allen Ding
Namestnik glavnega inženirja za testiranje in certificiranje
Positec Technology (China) Co., Ltd.
18, Dongwang Road, Suzhou Industrial Park, Jiangsu 215123, P. R. China

it's your nature

www.worx.com

Copyright © 2020, Positec. All Rights Reserved.