

ELECTRA GAMING DESK

IMPORTANT - READ CAREFULLY - RETAIN FOR FUTURE REFERENCE

XRocker

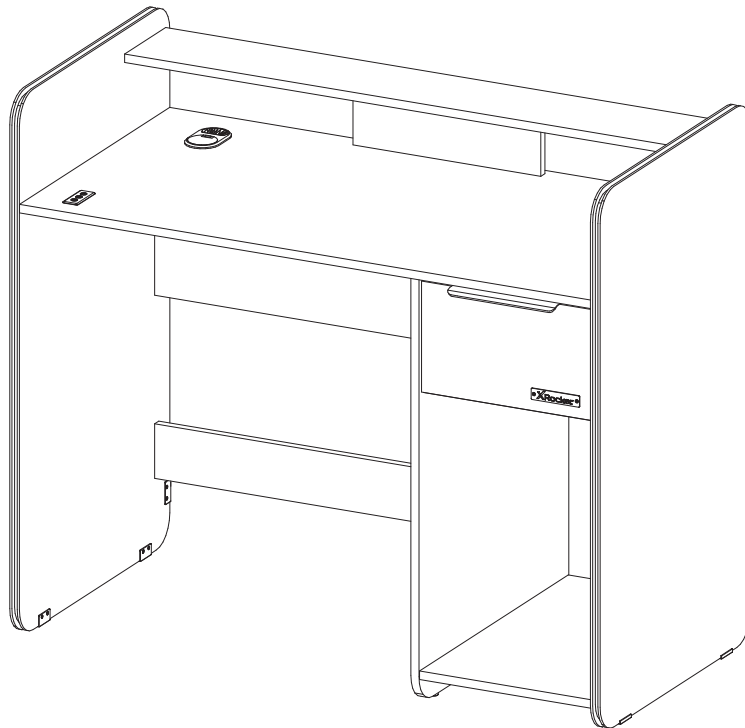

Need Help? Contact X Rocker at:
www.xrocker.com/pages/support

IMPORTANT: You must keep your original retail receipt as proof of purchase.



1 Hour
Assembly

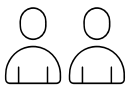

Two Person
Assembly

Dimensions

Width -110cm

Depth -55cm

Height -95cm

Tools Required



Not Provided



Not Provided

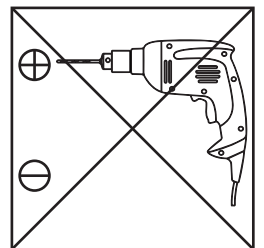

UK
CA CE





SAFETY AND CARE ADVICE

SICHERHEITS UND PFLEGEHINWEISE | CONSEILS DE SÉCURITÉ ET D'ENTRETIEN | CONSEJOS DE SEGURIDAD Y CUIDADO | CONSIGLI PER LA SICUREZZA E LA CURA | VEILIGHEIDS EN VERZORGINGSADVIES | SÄKERHETS OCH SKÖTSELRÅD | PORADY DOTYCZĄCE BEZPIECZEŃSTWA I PIELĘGNACJI

ENGLISH

PLEASE READ this sheet prior to assembly to familiarise yourself with the various stages of construction.

Carefully open the pack supplied and check the contents against the parts and fittings check list. Do not destroy any of the packaging until you are certain that you have all the necessary parts for the assembly.

CAUTION: There are small components used in the construction of this unit. These loose items should be kept away from young children whilst assembling your unit to avoid the danger of choking.

INFORMATION

- We recommend that this Unit is assembled in the room intended for use.
- When you are ready to start, make sure that you have the right tools, plenty of space and a clean, dry area for assembly.
- Unwrap all packaging materials and place each component on top of the carton box or on a clean floor to prevent it from scratching.
- Check the pack and make sure you have all the parts listed.
- Ensure that this product is fully assembled as illustrated before use.
- Check all screws or bolts are tightened and inspect regularly.
- Tools are not included unless specified in the parts list.

WARNINGS

- This product should only be used on a firm and level floor.
- Keep small parts out of reach of children.
- Make sure the legs/base remain in contact with the floor.
- DO NOT use power tools to construct this product.
- DO NOT tighten screws until parts are assembled or as advised in this guide.
- DO NOT over tighten screws or bolts.
- DO NOT use this product if parts are missing, damaged or worn.
- DO NOT climb, sit or stand on the product.
- The product must be filled using of wall straps provided to avoid accidents and possible fatal injuries if the item falls over or tips over during use.
- If wall fixings are supplied, always ensure the wall area to be drilled is free of electrical wires, water and gas pipes. The wall fixing supplied are suitable for solid walls. For other types of wall suitable fixings must be obtained separately. If in doubt, please consult a qualified tradesperson.

CARE INFORMATION

- Never use scorers, abrasives, or chemical cleaners.
- To clean, wipe with a damp sponge and warm soapy water. Do not use solvent-based cleaners or detergents as they can bleach or damage the product

DEUTSCH

Bitte lesen Sie dieses Blatt vor der Montage durch, um sich mit den verschiedenen Bauphasen vertraut zu machen.

Öffnen Sie die mitgelieferte Packung vorsichtig und überprüfen Sie den Inhalt anhand der Teile- und Zubehör-Checkliste. Zerstören Sie die Verpackung nicht, bis Sie sicher sind, dass Sie über alle für die Montage erforderlichen Teile verfügen.

VORSICHT: Bei der Konstruktion dieses Geräts werden kleine Komponenten verwendet. Diese losen Gegenstände sollten beim Zusammenbau Ihres Geräts von kleinen Kindern ferngehalten werden, um Erstickungsgefahr vorzubeugen.

INFORMATION

- Wir empfehlen, dieses Gerät in dem für die Nutzung vorgesehenen Raum zu montieren.
- Wenn Sie bereit sind zu beginnen, stellen Sie sicher, dass Sie über die richtigen Werkzeuge, ausreichend Platz und einen sauberen, trockenen Bereich für die Montage verfügen.
- Packen Sie alle Verpackungsmaterialien aus und legen Sie jede Komponente auf den Karton oder auf einen sauberen Boden, um Kratzer zu vermeiden.
- Überprüfen Sie die Packung und stellen Sie sicher, dass alle aufgeführten Teile vorhanden sind.
- Stellen Sie vor der Verwendung sicher, dass dieses Produkt wie abgebildet vollständig zusammengebaut ist.
- Überprüfen Sie, ob alle Schrauben oder Bolzen festgezogen sind, und überprüfen Sie sie regelmäßig.
- Werkzeuge sind nicht im Lieferumfang enthalten, es sei denn, sie sind in der Teileliste angegeben.

WARNHINWEISE

- Dieses Produkt sollte nur auf einem festen und ebenen Boden verwendet werden.
- Bewahren Sie Kleinteile außerhalb der Reichweite von Kindern auf.
- Stellen Sie sicher, dass die Beine/Basis den Boden berühren.
- Benutzen Sie KEINE Elektrowerkzeuge, um dieses Produkt zu bauen.
- Ziehen Sie die Schrauben NICHT fest, bis die Teile zusammengebaut sind oder wie in dieser Anleitung empfohlen.
- Schrauben oder Bolzen NICHT zu fest anziehen.
- Verwenden Sie dieses Produkt NICHT, wenn Teile fehlen, beschädigt oder abgenutzt sind.
- Klettern, sitzen oder stehen Sie NICHT auf dem Produkt.
- Das Produkt muss mithilfe der mitgelieferten Wandgurte befüllt werden, um Unfälle und mögliche tödliche Verletzungen zu vermeiden, wenn das Produkt während des Gebrauchs umfällt oder umkippt.
- Wenn Wandbefestigungen mitgeliefert

werden, stellen Sie immer sicher, dass der zu bohrende Wandbereich frei von Elektrokabeln, Wasser- und Gasleitungen ist. Die mitgelieferten Wandbefestigungen sind für Massivwände geeignet. Für andere Wandarten müssen geeignete Befestigungsmittel separat erworben werden. Im Zweifelsfall wenden Sie sich bitte an einen qualifizierten Handwerker.

PFLEGEINFORMATIONEN

- Verwenden Sie niemals Kratzer, Scheuermittel oder chemische Reinigungsmittel.
- Zum Reinigen mit einem feuchten Schwamm und warmem Seifenwasser abwischen. Verwenden Sie keine lösungsmittelhaltigen Reiniger oder Reinigungsmittel, da diese ausbleichen oder das Produkt beschädigen können

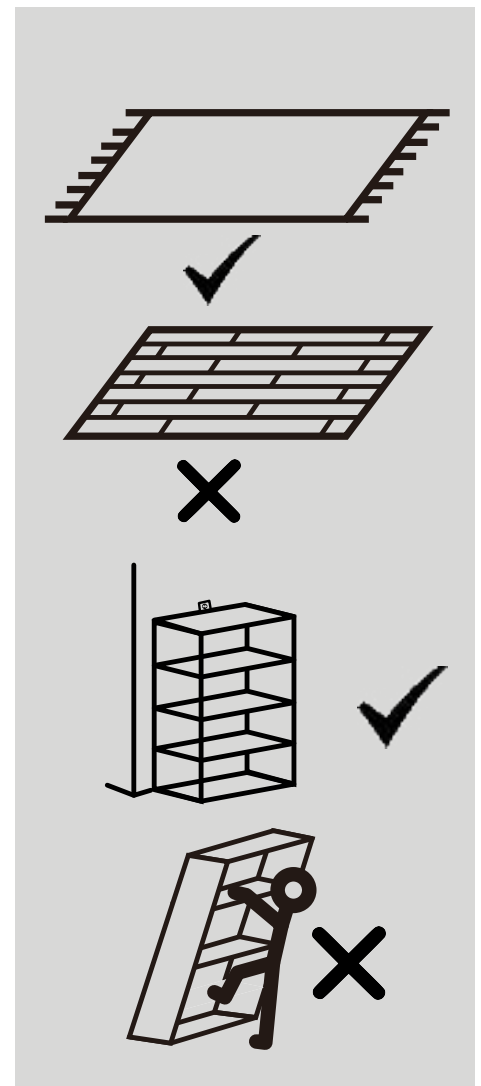

FRANÇAIS

VEUILLEZ LIRE cette fiche avant l'assemblage pour vous familiariser avec les différentes étapes de construction.

Ouvrez soigneusement le paquet fourni et vérifiez le contenu par rapport à la liste de contrôle des pièces et raccords. Ne détruisez aucun élément de l'emballage tant que vous n'êtes pas certain de disposer de toutes les pièces nécessaires au montage.

ATTENTION : De petits composants sont utilisés dans la construction de cet appareil. Ces objets en vrac doivent être tenus hors de portée des jeunes enfants lors de l'assemblage de votre appareil pour éviter tout risque d'étouffement.

INFORMATION

- Nous recommandons que cette unité soit assemblée dans la pièce destinée à être utilisée.
- Lorsque vous êtes prêt à commencer, assurez-vous d'avoir les bons outils, beaucoup d'espace et une zone propre et sèche pour l'assemblage.
- Déballez tous les matériaux d'emballage et placez chaque composant sur le dessus de la boîte en carton ou sur un sol propre pour éviter qu'il ne se raye.
- Vérifiez le pack et assurez-vous que vous disposez de toutes les pièces répertoriées.
- Assurez-vous que ce produit est entièrement assemblé comme illustré avant utilisation.
- Vérifiez que toutes les vis ou boulons sont serrés et inspectez régulièrement.
- Les outils ne sont pas inclus, sauf indication contraire dans la liste des pièces.

AVERTISSEMENTS

- Ce produit ne doit être utilisé que sur un sol ferme et plat.
- Gardez les petites pièces hors de portée des enfants.
- Assurez-vous que les pieds/base restent en contact avec le sol.
- N'utilisez PAS d'outils électriques pour construire ce produit.
- NE serrez PAS les vis tant que les pièces ne sont pas assemblées ou comme indiqué dans ce guide.
- NE PAS trop serrer les vis ou les boulons.
- NE PAS utiliser ce produit si des pièces sont manquantes, endommagées ou usées.
- NE PAS grimper, s'asseoir ou se tenir debout sur le produit.
- Le produit doit être rempli à l'aide des sangles murales fournies pour éviter les accidents et les blessures mortelles possibles si l'article tombe ou se renverse pendant l'utilisation.
- Si des fixations murales sont fournies, assurez-vous toujours que la zone du mur à percer est exempte de fils électriques, de conduites d'eau et de gaz. Les fixations murales fournies conviennent aux murs pleins. Pour d'autres types de fixations murales appropriées, elles doivent être obtenues séparément. En cas de doute, veuillez consulter un artisan qualifié.

INFORMATIONS D'ENTRETIEN

- N'utilisez jamais de marqueurs, d'abrasifs ou de nettoyeurs chimiques.
- Pour nettoyer, essuyez avec une éponge humide et de l'eau tiède savonneuse. N'utilisez pas de nettoyeurs ou de détergents à base de solvants car ils peuvent blanchir ou endommager le produit.

ESPAÑOL

POR FAVOR LEA esta hoja antes del montaje para familiarizarse con las distintas etapas de la construcción.

Abra con cuidado el paquete suministrado y compare el contenido con la lista de verificación de piezas y accesorios. No destruya ninguno de los embalajes hasta que esté seguro de tener todas las piezas necesarias para el montaje.

PRECAUCIÓN : Se utilizan componentes pequeños en la construcción de esta unidad. Estos artículos sueltos deben mantenerse fuera del alcance de los niños pequeños mientras ensambla su unidad para evitar el peligro de asfixia.

INFORMACIÓN

- Recomendamos que esta unidad se monte en la habitación destinada a su uso.
- Cuando esté listo para comenzar, asegúrese de tener las herramientas adecuadas, suficiente espacio y un área limpia y seca para el montaje.
- Desenvuelva todos los materiales de embalaje y coloque cada componente encima de la caja de cartón o sobre un piso limpio para evitar que se raye.
- Verifique el paquete y asegúrese de tener todas las piezas enumeradas.
- Asegúrese de que este producto esté completamente ensamblado como se ilustra antes de usarlo.
- Verifique que todos los tornillos o pernos estén apretados e inspeccione periódicamente.
- Las herramientas no están incluidas a menos que se especifique en la lista de piezas.

ADVERTENCIAS

- Este producto sólo debe utilizarse sobre un suelo firme y nivelado.
- Mantenga las piezas pequeñas fuera del alcance de los niños.
- Asegúrese de que las patas/base permanezcan en contacto con el suelo.
- NO utilice herramientas eléctricas para construir este producto.
- NO apriete los tornillos hasta que las piezas estén ensambladas o como se recomienda en esta guía.
- NO apriete demasiado los tornillos o pernos.
- NO utilice este producto si faltan piezas, están dañadas o desgastadas.
- NO suba, se siente ni se pare sobre el producto.
- El producto debe llenarse utilizando las correas de pared proporcionadas para evitar accidentes y posibles lesiones fatales si el artículo se cae o se vuelca durante el uso.
- Si se suministran fijaciones de pared, asegúrese siempre de que el área de la pared a perforar esté libre de cables eléctricos, tuberías de agua y gas. Los fijadores de pared suministrados son adecuados para paredes macizas. Para otros tipos de pared se deben adquirir por separado las fijaciones adecuadas. En caso de duda, consulte a un comerciante calificado.

INFORMACIÓN DE CUIDADO

- Nunca utilice raspadores, abrasivos o limpiadores químicos.
- Para limpiar, limpie con una esponja húmeda y agua tibia y jabón. No utilice limpiadores ni detergentes a base de disolventes, ya que pueden blanquear o dañar el producto.

ITALIANO

SI PREGA DI LEGGERE questa scheda prima del montaggio per familiarizzare con le varie fasi di costruzione.

Aprire con attenzione la confezione fornita e verificare il contenuto rispetto alla lista di controllo delle parti e dei raccordi. Non distruggere nulla dell'imballaggio finché non si è sicuri di avere tutte le parti necessarie per il montaggio.

ATTENZIONE : nella costruzione di questa unità vengono utilizzati piccoli componenti. Questi oggetti sciolti devono essere tenuti lontano dalla portata dei bambini durante il montaggio dell'unità per evitare il pericolo di soffocamento.

INFORMAZIONE

- Si consiglia di montare questa unità nella stanza prevista per l'uso.
- Quando sei pronto per iniziare, assicurati di avere gli strumenti giusti, molto spazio e un'area pulita e asciutta per il montaggio.
- Scartare tutti i materiali di imballaggio e posizionare ciascun componente sopra la scatola di cartone o su un pavimento pulito per evitare che si graffi.
- Controlla la confezione e assicurati di avere tutte le parti elencate.
- Assicurarsi che questo prodotto sia completamente assemblato come illustrato prima dell'uso.
- Controllare che tutte le viti o i bulloni siano serrati e ispezionarli regolarmente.
- Gli strumenti non sono inclusi se non diversamente specificato nell'elenco delle parti.

AVVERTENZE

- Questo prodotto deve essere utilizzato solo su un pavimento solido e livellato.
- Tenere le parti piccole fuori dalla portata dei bambini.
- Assicurarsi che le gambe/base rimangano a contatto con il pavimento.
- NON utilizzare utensili elettrici per costruire questo prodotto.
- NON serrare le viti finché le parti non sono state assemblate o come consigliato in questa guida.
- NON stringere eccessivamente viti o bulloni.
- NON utilizzare questo prodotto se alcune parti sono mancanti, danneggiate o usurate.
- NON arrampicarsi, sedersi o stare in piedi sul prodotto.
- Il prodotto deve essere riempito utilizzando le cinghie a muro fornite per evitare incidenti e possibili lesioni mortali se l'articolo cade o si ribalta durante l'uso.
- Se vengono forniti fissaggi a parete, assicurarsi sempre che la zona della parete da forare sia priva di cavi elettrici, tubi dell'acqua e del gas. I fissaggi a parete forniti sono adatti per pareti piene. Per altri tipi di parete è necessario procurarsi separatamente i fissaggi idonei. In caso di dubbi, consultare un commerciante qualificato.

INFORMAZIONI SULLA CURA

- Non utilizzare mai incisi, abrasivi o detergenti chimici.
- Per pulire, strofinare con una spugna umida e acqua tiepida e sapone. Non utilizzare detergenti o detergenti a base di solventi poiché possono sbiancare o danneggiare il prodotto

SVENSKA

LÄS detta blad innan montering för att bekanta dig med de olika konstruktionsstadierna.

Öppna försiktigt den medföljande förpackningen och kontrollera innehållet mot checklistan för delar och tillbehör. Förstör inte någon av förpackningarna förrän du är säker på att du har alla nödvändiga delar för monteringen.

VARNING: Det finns små komponenter som används i konstruktionen av denna enhet. Dessa lösa föremål bör hållas borta från små barn när du monterar enheten för att undvika risken för kvävning.

INFORMATION

- Vi rekommenderar att denna enhet monteras i det rum som är avsett för användning.
- När du är redo att börja, se till att du har rätt verktyg, gott om plats och en ren, torr plats för montering.
- Packa upp allt förpackningsmaterial och placera varje komponent ovanpå kartongen eller på ett rent golv för att förhindra att den repas.
- Kontrollera förpackningen och se till att du har alla delarna i listan.
- Se till att denna produkt är helt monterad enligt bilden före användning.
- Kontrollera att alla skruvar eller bultar är åtdragna och inspektera regelbundet.
- Verktyg ingår inte om det inte anges i reservdelslistan.

VARNINGAR

- Denna produkt bör endast användas på ett fast och plant golv.
- Förvara små delar utom räckhåll för barn.
- Se till att benen/basen förblir i kontakt med golvet.
- ANVÄND INTE elverktyg för att konstruera denna produkt.
- Dra INTE åt skruvarna förrän delarna är monterade eller enligt anvisningarna i denna guide.
- Dra INTE åt skruvar eller bultar för hårt.
- ANVÄND INTE denna produkt om delar saknas, är skadade eller slitna.
- Klättra, sitt eller stå INTE på produkten.
- Produkten måste fyllas med hjälp av medföljande väggremmar för att undvika olyckor och möjliga dödsfall om föremålet välter eller välter under användning.
- Om väggfästen medföljer, se alltid till att väggområdet som ska borrar är fritt från elektriska ledningar, vatten- och gasrör. Det medföljande väggfästet är lämpligt för massiva väggar. För andra typer av väggar måste lämpliga fästen erhållas separat. Om du är osäker, kontakta en kvalificerad hantverkare.

VÅRDINFORMATION

- Använd aldrig molar, slipmedel eller kemiska rengöringsmedel.
- För att rengöra, torka av med en fuktig svamp och varmt tvålatten. Använd inte lösningsmedelsbaserade rengöringsmedel eller rengöringsmedel eftersom de kan bleka eller skada produkten

NEDERLANDS

LEES dit blad vóór de montage, zodat u vertrouwd raakt met de verschillende bouwfasen.

Open het meegeleverde pakket voorzichtig en controleer de inhoud aan de hand van de onderdelen- en toebehorenchecklist. Vernietig niets van de verpakking totdat u er zeker van bent dat u over alle benodigde onderdelen voor de montage beschikt.

LET OP: Er zijn kleine onderdelen gebruikt bij de constructie van dit apparaat. Deze losse voorwerpen moeten tijdens het monteren van uw apparaat uit de buurt van jonge kinderen worden gehouden om verstikkingsgevaar te voorkomen.

INFORMATIE

- Wij raden aan dat dit apparaat wordt gemonteerd in de ruimte waar het voor bedoeld is.
- Als u klaar bent om te beginnen, zorg er dan voor dat u over het juiste gereedschap, voldoende ruimte en een schone, droge ruimte voor montage beschikt.
- Pak al het verpakkingsmateriaal uit en plaats elk onderdeel op de kartonnen doos of op een schone vloer om krassen te voorkomen.
- Controleer het pakket en zorg ervoor dat u alle vermelde onderdelen heeft.
- Zorg ervoor dat dit product vóór gebruik volledig is gemonteerd zoals afgebeeld.
- Controleer of alle schroeven of bouten goed zijn vastgedraaid en inspecteer deze regelmatig.
- Gereedschappen zijn niet inbegrepen, tenzij gespecificeerd in de onderdelenlijst.

WAARSCHUWINGEN

- Dit product mag alleen op een stevige en vlakke vloer worden gebruikt.
- Houd kleine onderdelen buiten bereik van kinderen.
- Zorg ervoor dat de poten/basis in contact blijven met de vloer.
- Gebruik GEEN elektrisch gereedschap om dit product te bouwen.
- Draai de schroeven NIET vast voordat de onderdelen zijn gemonteerd of zoals geadviseerd in deze handleiding.
- Draai de schroeven of bouten NIET te vast aan.
- Gebruik dit product NIET als er onderdelen ontbreken, beschadigd of versleten zijn.
- Klim, zit of sta NIET op het product.
- Het product moet worden gevuld met behulp van de meegeleverde muurbanden om ongelukken en mogelijk dodelijk letsel te voorkomen als het artikel omvalt of omvalt tijdens gebruik.
- Als er wandbevestigingen worden meegeleverd, zorg er dan altijd voor dat het te boren gedeelte in de muur vrij is van elektriciteitsdraden, water- en gasleidingen. De meegeleverde muurbevestigingen zijn geschikt voor massieve muren. Voor andere wandtypes moeten geschikte bevestigingen apart worden aangeschaft. Raadpleeg bij twijfel een gekwalificeerde vakman.

ZORGINFORMATIE

- Gebruik nooit scorers, schuurmiddelen of chemische reinigingsmiddelen.
- Om schoon te maken, veegt u af met een vochtige spons en warm zeepsop. Gebruik geen schoonmaak- of wasmiddelen op basis van oplosmiddelen, aangezien deze het product kunnen verbleken of beschadigen

POLSKI

PROSZĘ PRZECZYTAĆ tę kartę przed montażem, aby zapoznać się z różnymi etapami budowy.

Ostrożnie otwórz dostarczone opakowanie i sprawdź zawartość z listą kontrolną części i armatury. Nie niszczyć żadnego opakowania, dopóki nie będziesz mieć pewności, że posiadasz wszystkie części niezbędne do montażu.

PRZESTROGA: W konstrukcji tego urządzenia zastosowano małe elementy. Podczas montażu urządzenia te luźne przedmioty należy trzymać z dala od małych dzieci, aby uniknąć niebezpieczeństwa zadławienia.

INFORMACJA

- Zalecamy montaż tego urządzenia w pomieszczeniu przeznaczonym do użytku.
- Kiedy będziesz gotowy do rozpoczęcia, upewnij się, że masz odpowiednie narzędzia, dużo miejsca i czyste, suche miejsce do montażu.
- Rozpakuj wszystkie materiały opakowaniowe i umieść każdy element na kartonie lub na czystej podłodze, aby zapobiec zarysowaniu.
- Sprawdź opakowanie i upewnij się, że masz wszystkie wymienione części.
- Przed użyciem upewnij się, że produkt jest całkowicie zmontowany, jak pokazano na ilustracji.
- Sprawdzaj, czy wszystkie śruby są dokręcone i regularnie je kontroluj.
- Narzędzia nie są uwzględnione, chyba że określono to na liście części.





OSTRZEŻENIA

- Produktu należy używać wyłącznie na twardej i równej podłodze.
- Małe części należy przechowywać poza zasięgiem dzieci.
- Upewnij się, że nogi/podstawa pozostają w kontakcie z podłogą.
- NIE WOLNO używać elektronarzędzi do budowy tego produktu.
- NIE dokręcaj śrub do czasu zamontowania części lub zgodnie z zaleceniami zawartymi w tym podręczniku.
- NIE dokręcaj zbyt mocno śrub ani wkrętów.
- NIE używaj tego produktu, jeśli brakuje części, są one uszkodzone lub zużyte.
- NIE wspinaj się, nie siadaj ani nie stawaj na produkcie.
- Produkt należy napędnąć za pomocą dostarczonych pasów ściennych, aby uniknąć wypadków i możliwych śmiertelnych obrażeń w przypadku przewrócenia się lub przewrócenia produktu podczas użytkowania.
- Jeśli w zestawie znajdują się mocowania ścienne, należy zawsze upewnić się, że w obszarze ściany, w którym mają być wiercone otwory, nie znajdują się przewody elektryczne, rury wodociągowe i gazowe. Dostarczone mocowania ścienne nadają się do ścian litych. W przypadku innych typów ścian odpowiednie mocowania należy nabyć osobno. W razie wątpliwości należy skonsultować się z wykwalifikowanym sprzedawcą.



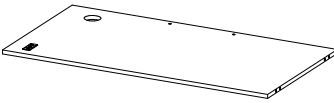

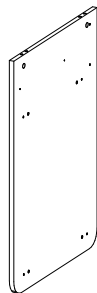
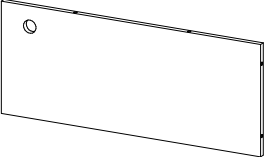
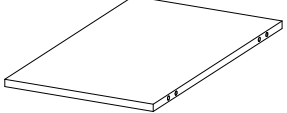
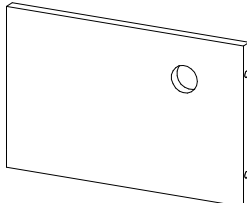
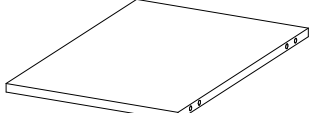
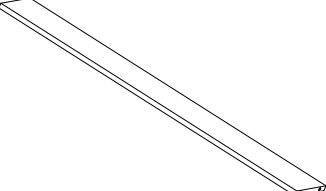
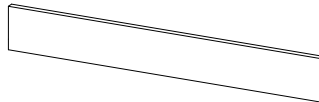

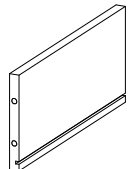
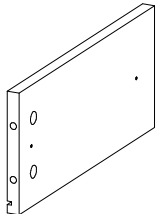
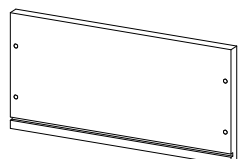
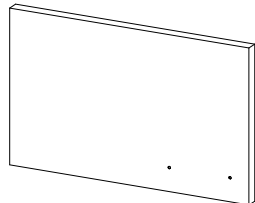
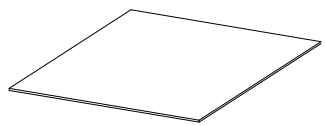

INFORMACJE O OPIECE

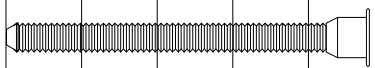
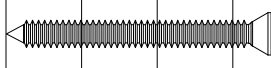
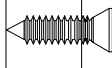
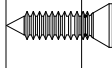
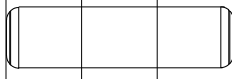
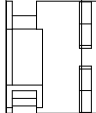
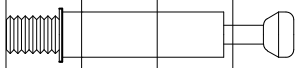
- Nigdy nie używaj rysików, materiałów ściernych ani chemicznych środków czyszczących.
- Do czyszczenia należy przetrzeć wilgotną gąbką i ciepłą wodą z mydłem. Nie używaj środków czyszczących ani detergentów na bazie rozpuszczalników, ponieważ mogą one wybielić lub uszkodzić produkt

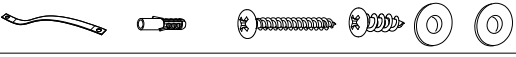
PARTS

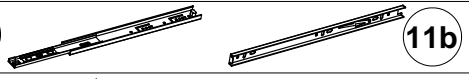
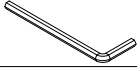
<p>A</p>  <p>Description:Top Panel Qty:1</p>	<p>B</p>  <p>Description:Left Panel Qty:1</p>	<p>C</p>  <p>Description:Right Panel Qty:1</p>	<p>D</p>  <p>Description:Middle Panel Qty:1</p>
<p>E</p>  <p>Description:Back Panel Qty:1</p>	<p>F</p>  <p>Description:Shelf Panel Qty:1</p>	<p>G</p>  <p>Description:Back Panel Qty:1</p>	<p>H</p>  <p>Description:Bottom Panel Qty:1</p>
<p>I</p>  <p>Description:Top Shelf Qty:1</p>	<p>J</p>  <p>Description:Back support Panel Qty:1</p>	<p>K</p>  <p>Description:Middle Support Panel Qty:1</p>	<p>L</p>  <p>Description:Drawer Left Panel Qty:1</p>
<p>M</p>  <p>Description:Drawer Right Panel Qty:1</p>	<p>N</p>  <p>Description:Drawer Back Panel Qty:1</p>	<p>O</p>  <p>Description:Drawer Front Panel Qty:1</p>	<p>P</p>  <p>Description:Drawer Base Panel Qty:1</p>

FITTINGS

Code	Item	Quantity	
1	Screw (7*48mm)	2	
2	Screw (4*35mm)	4	
3	Screw(Black) (3.5*14mm)	8	
4	Screw(Zinc) (3.5*14mm)	2	
5	Wood Dowel (8*30mm)	14	
6	Cam Lock (15*12mm)	38	
7	Cam Bolt (6.3 * 45mm)	38	
14	Screw (3*10mm)	2	
8	Wall Fixings Hardware Set	2	
9	nameplate	1	
10	handle	1	
11	Drawer Runner	2	
12	Allen Key 4mm	1	
13	Wireless Charging	1	
15	Cable management	2	
16	Black felt pad	4	
17	Hole Sticker	38	

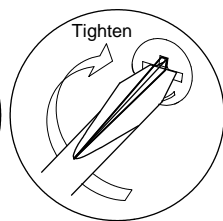
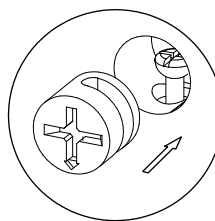
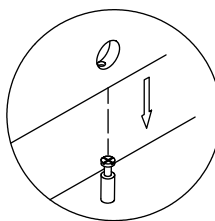
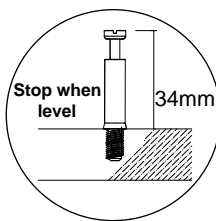
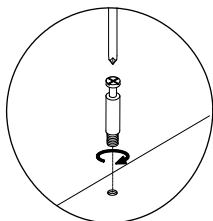

1

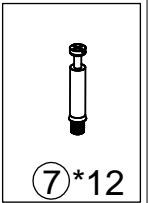
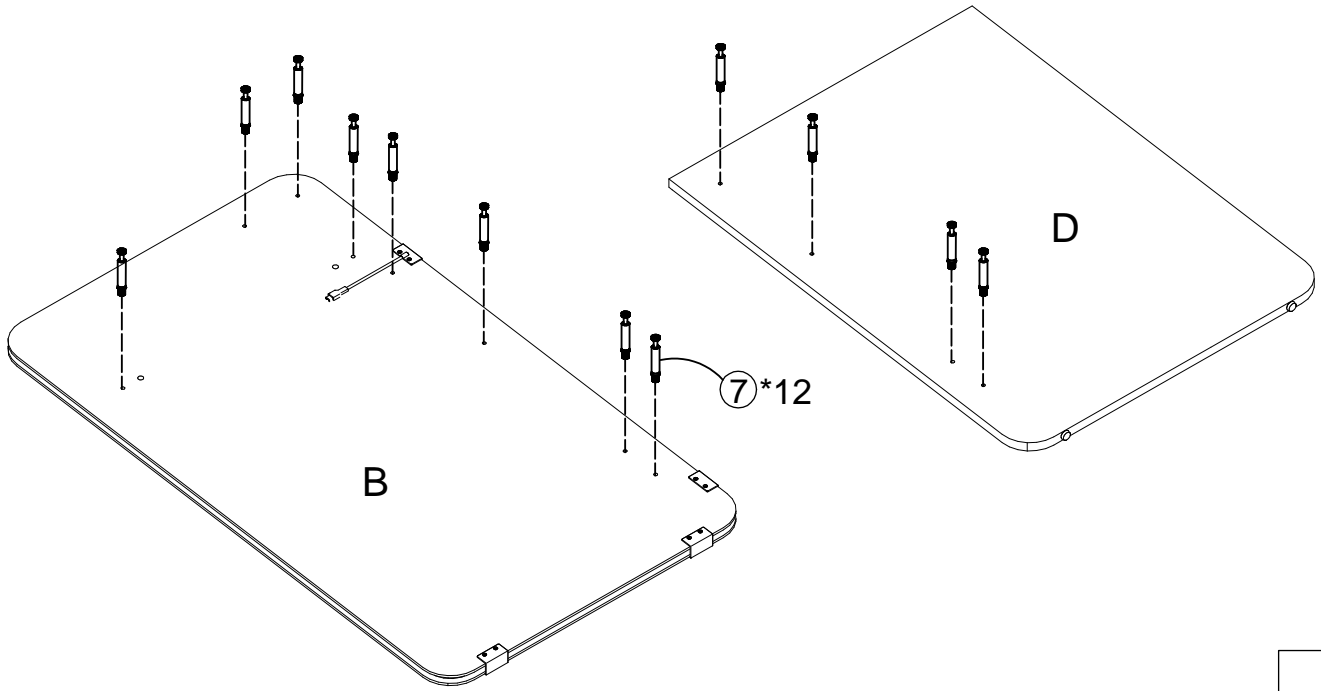

2

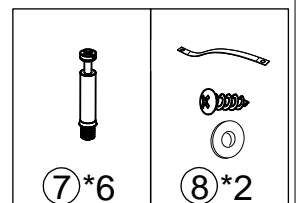
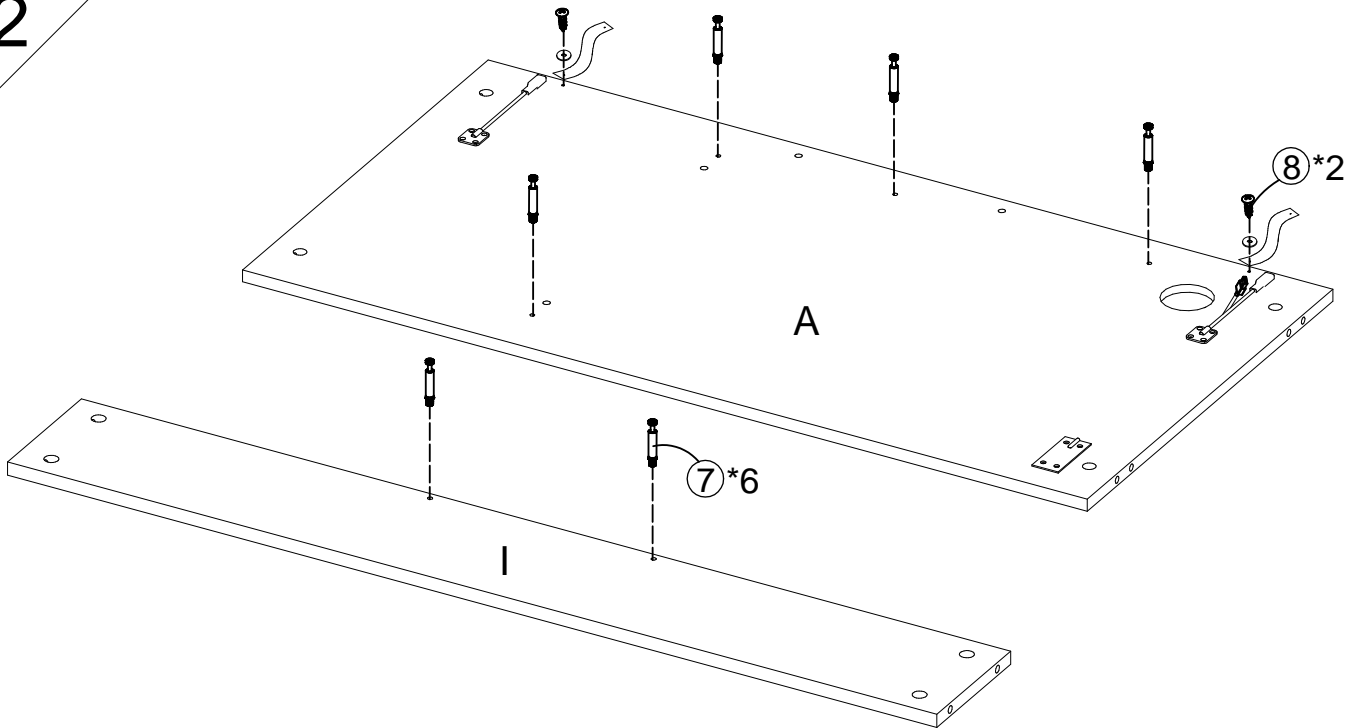

3

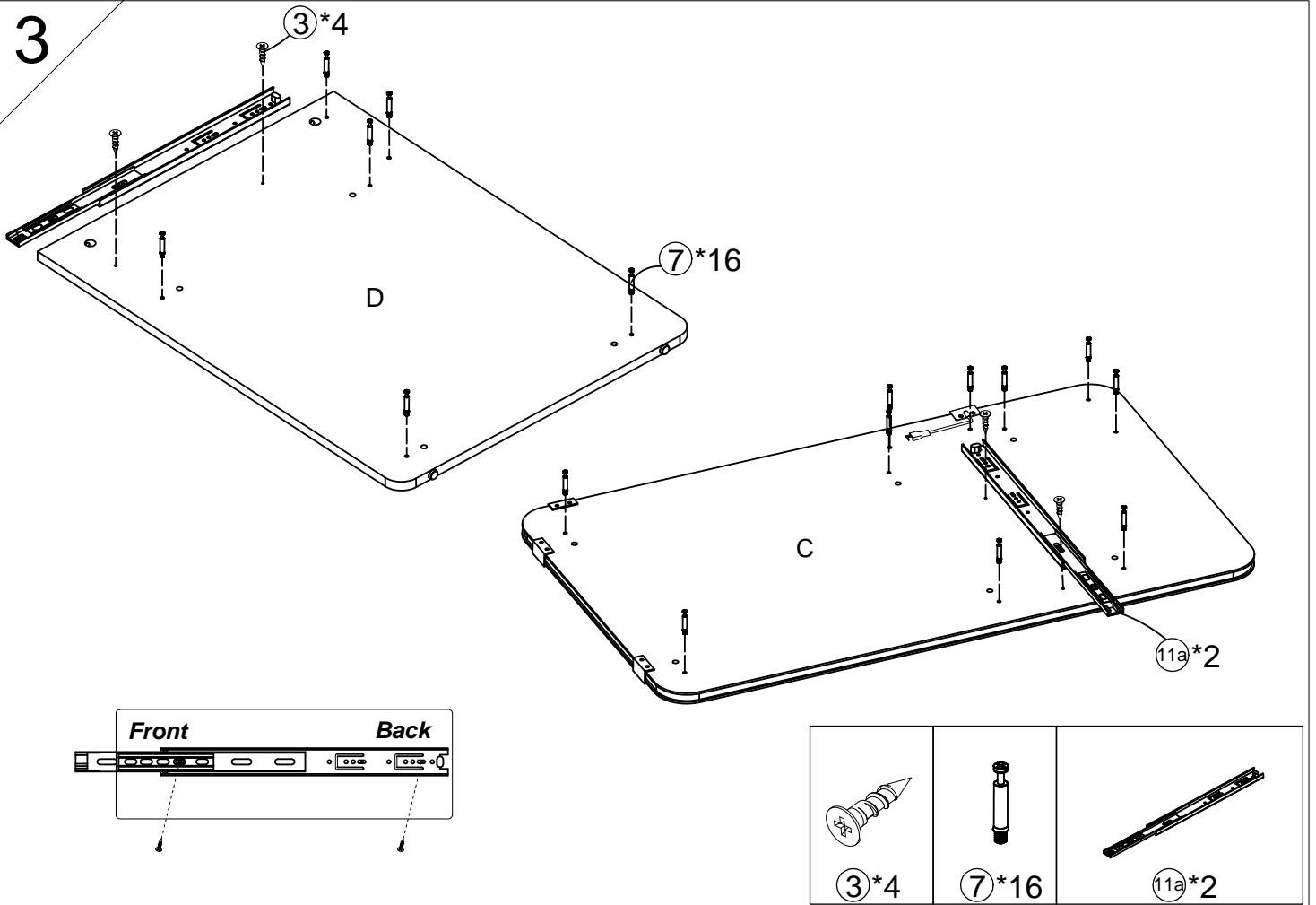

4

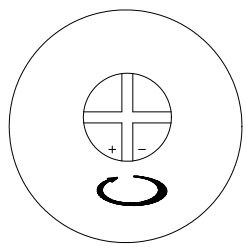
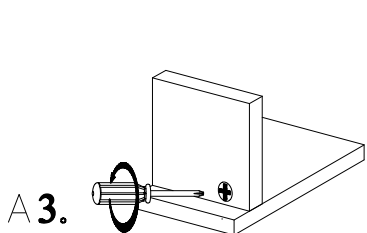
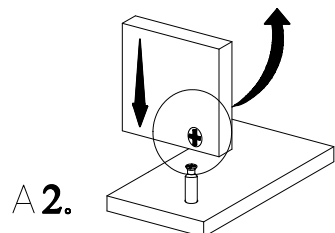
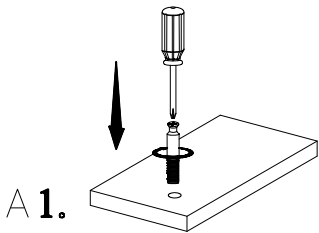
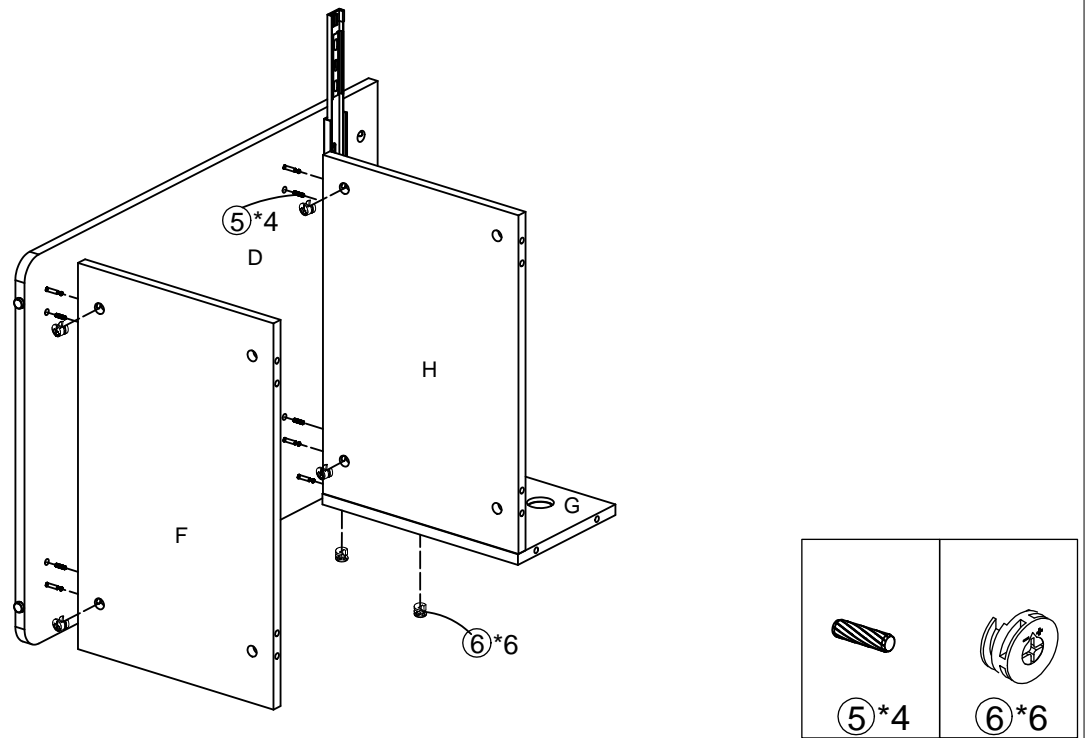

5

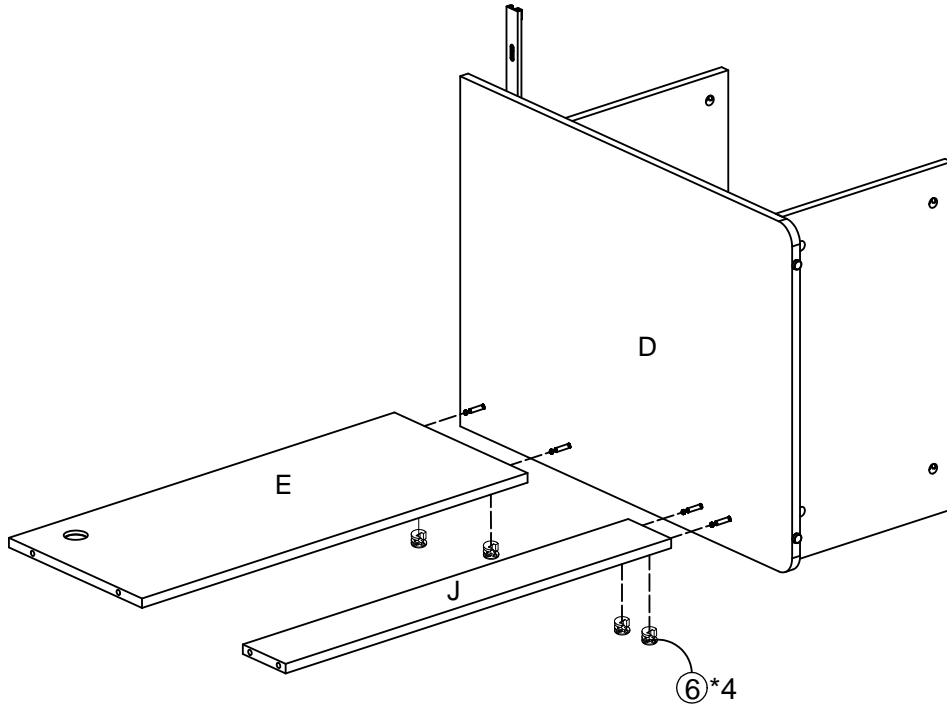

⑥*4

6

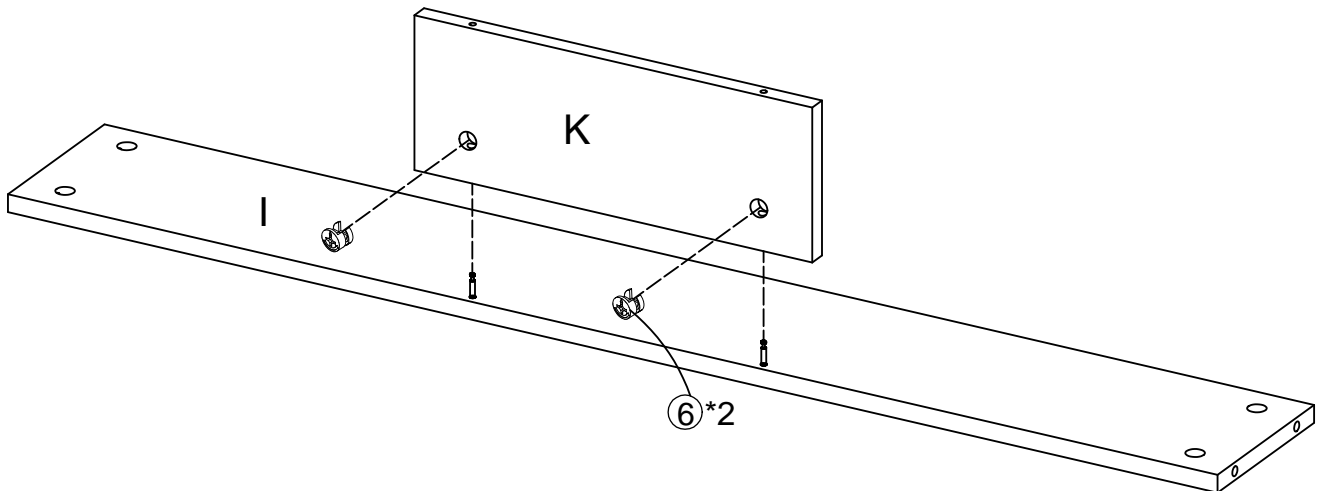

⑥*2

7

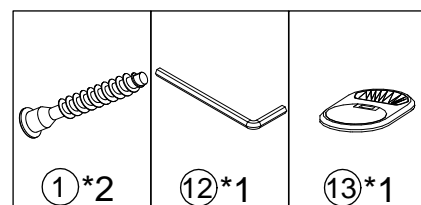
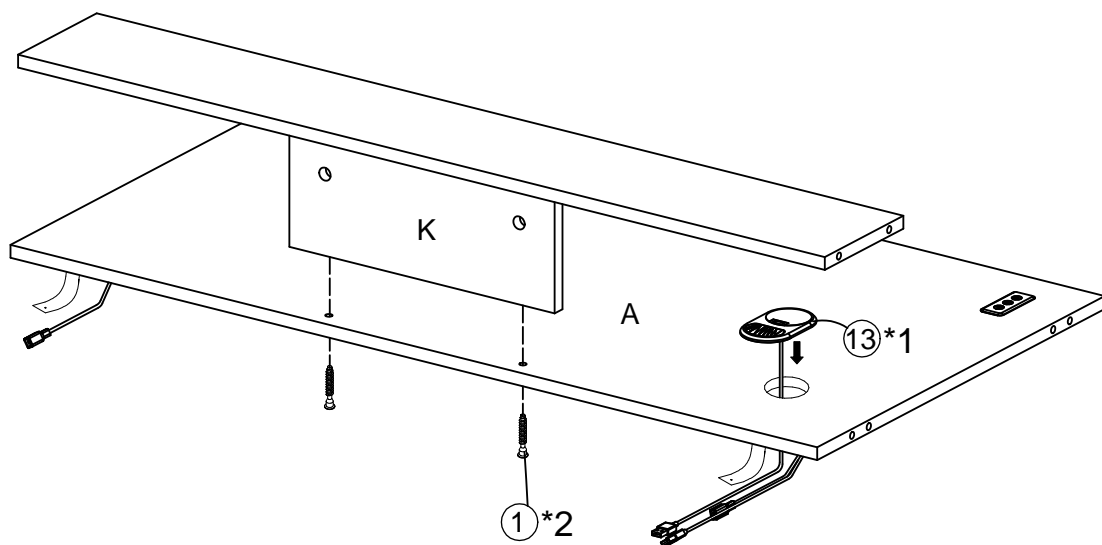

8

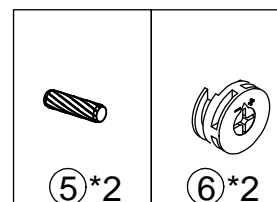
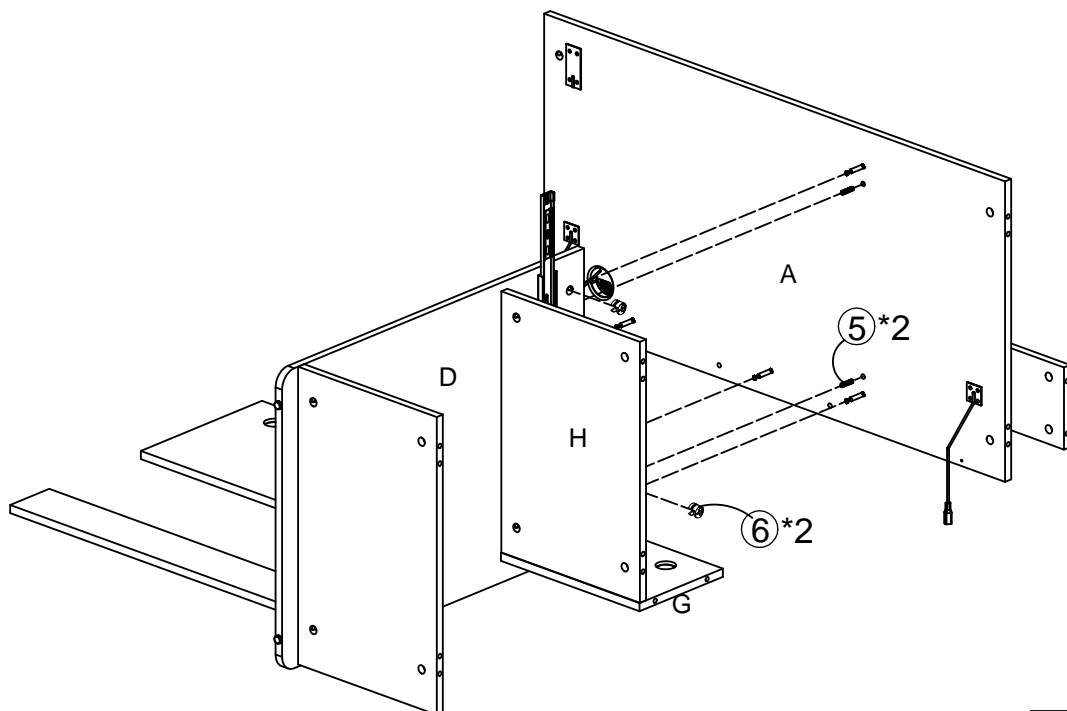

9

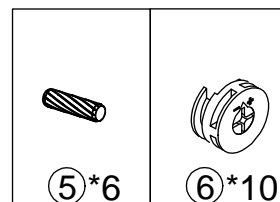
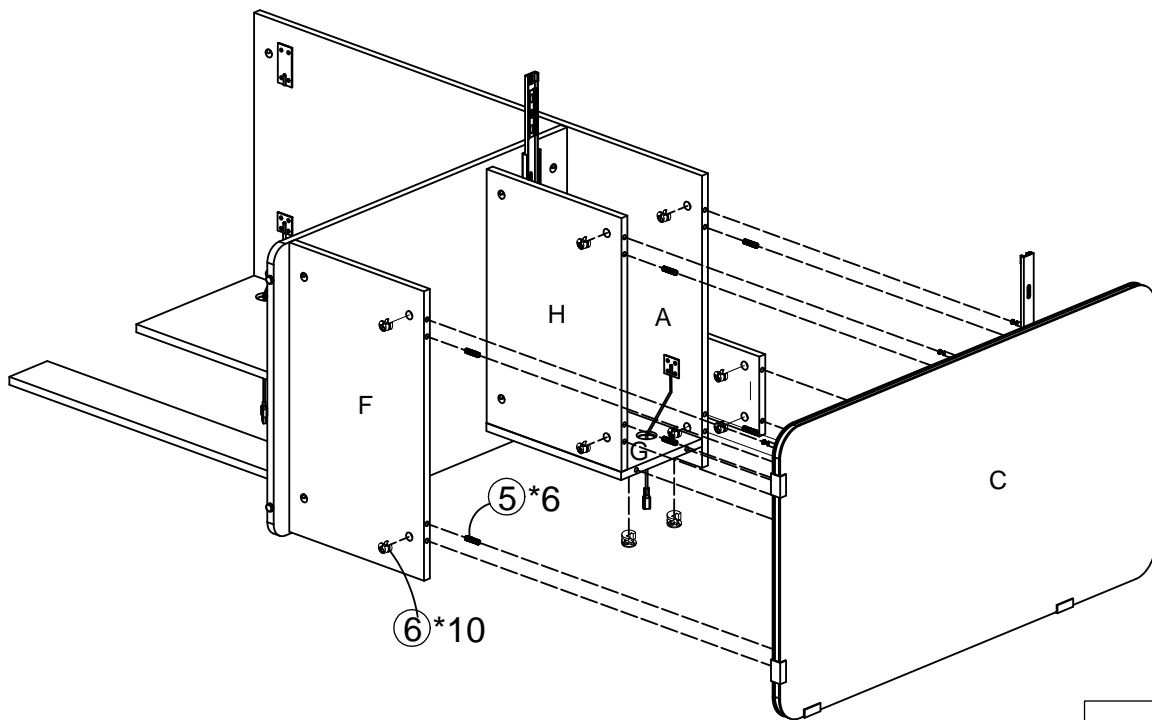

10

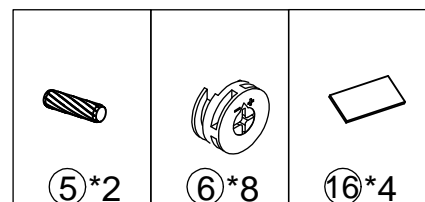
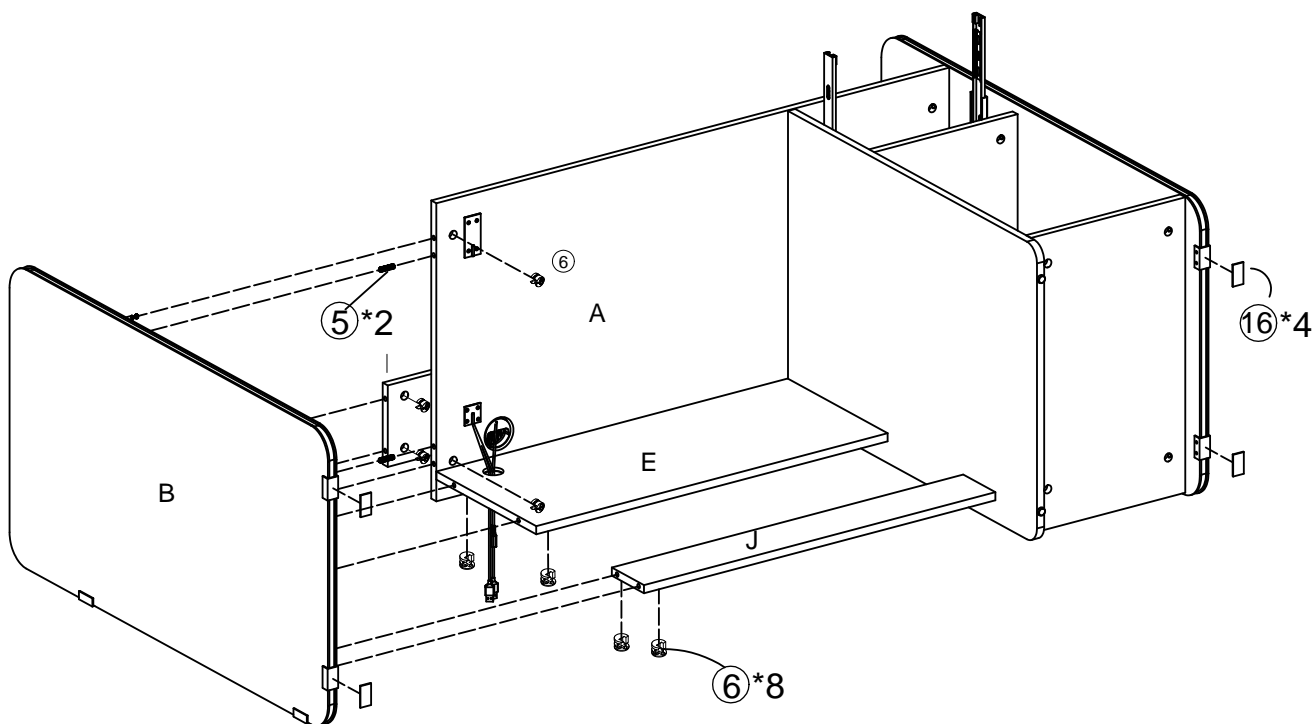

11

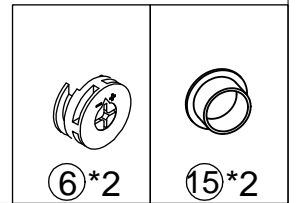
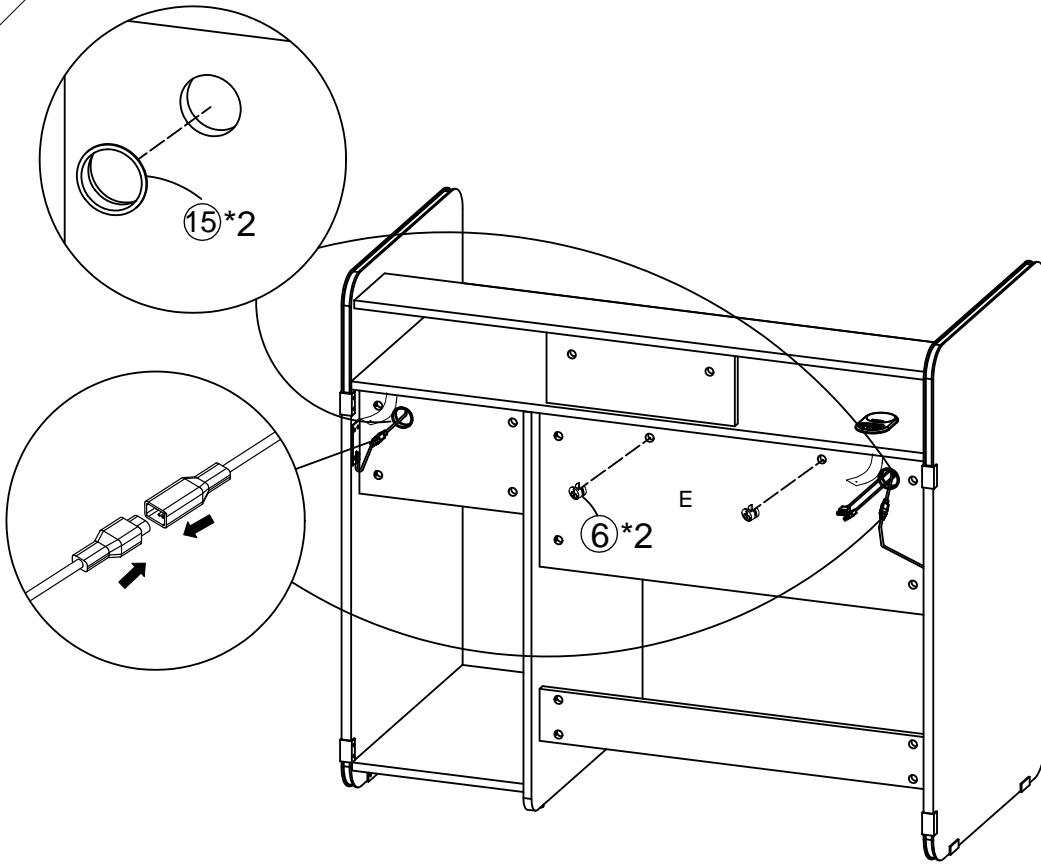

12

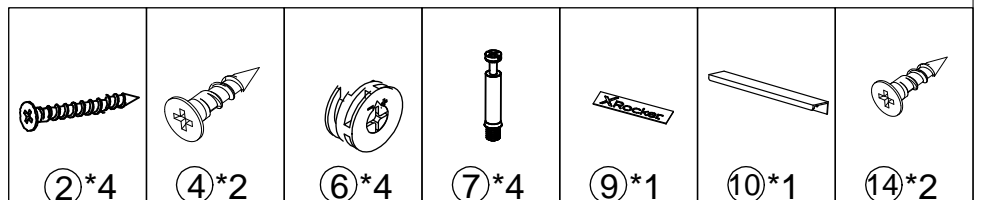
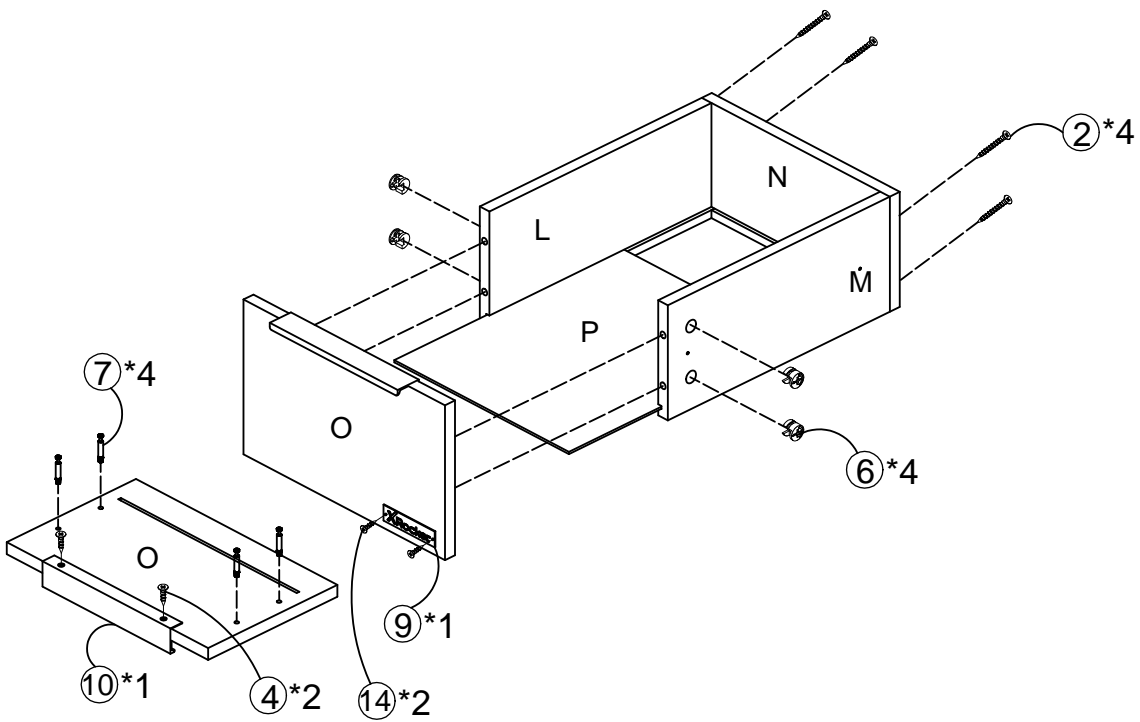

13

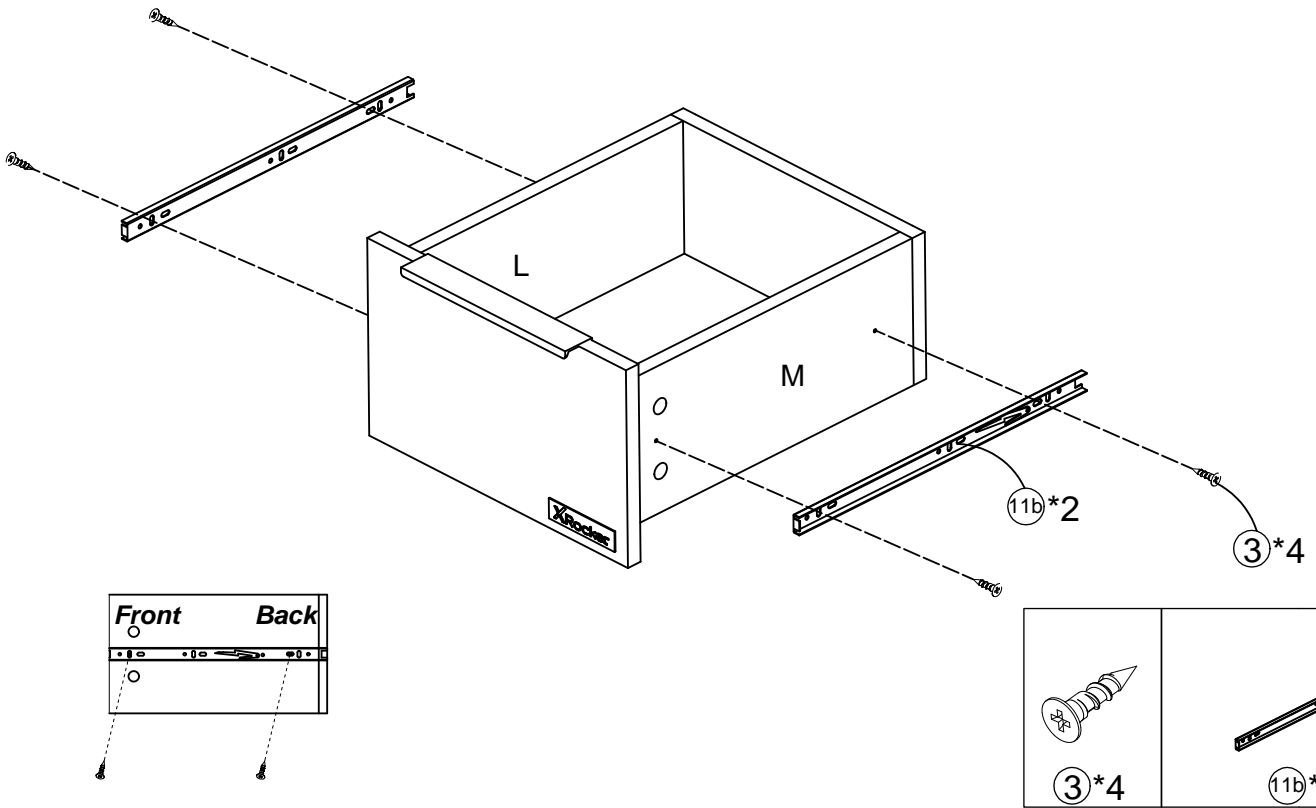

14

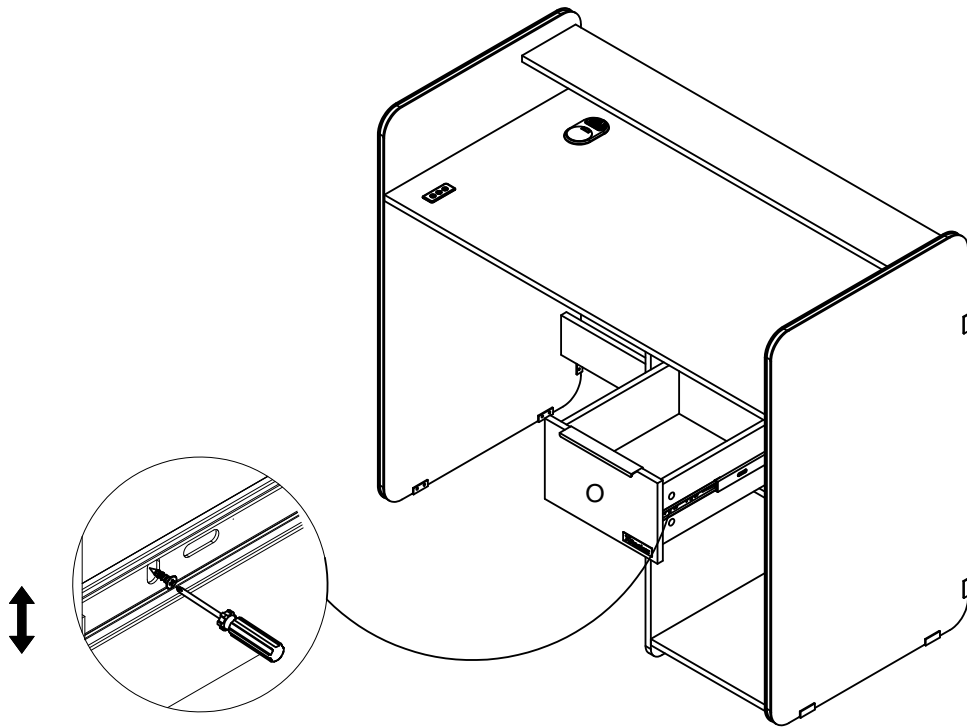

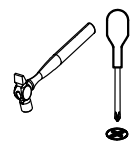
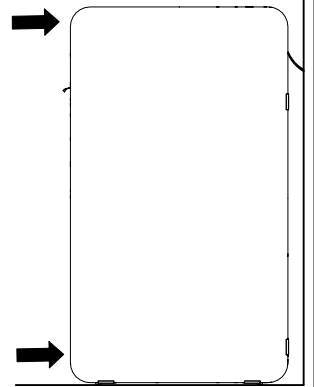
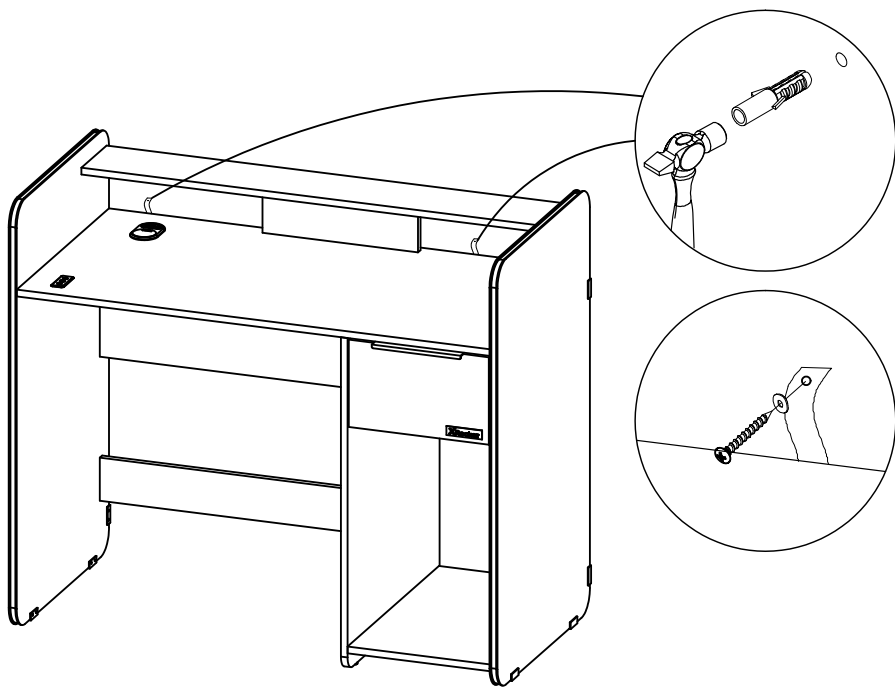

For this step: Tools required

	<p>USB PSU 5V - 2A - 10W QC 3.0</p>
	<p>USB PSU 5V - 2A QC 3.0</p>

*USB power adapter not included | Adaptateur secteur USB non inclus | USB-Netzteil nicht im Lieferumfang enthalten | Adaptador de corriente USB no incluido | USB-voedingsadapter niet inbegrepen | Adattatore di alimentazione USB non incluso | USB-strömadapter ingår ej | Zasilacz USB nie jest dołączony

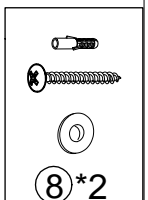

A GUIDE TO WALL MOUNTING & FIXINGS

Important note:

If plastic wall plugs are supplied with your product:

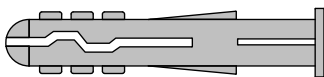

- These are only suitable for use in masonry walls.
- If you are in any doubt about the correct wall plugs for your wall, seek professional advice.
- Failure of the product due to using incorrect fixings is the responsibility of the installer.



Important: When drilling into walls always check that there are no hidden wires or pipes etc.

Make sure that the screws and wall plugs being used are suitable for supporting your unit. Consult a qualified tradesperson if you are unsure.

Hints:

1. General rule:  Always use a large screw and wall plug if you are not sure.
2. Ensure you use the recommended drill bit to match the wall plug and hole size.
3. Ensure you drill the hole horizontally, do not force the drill or enlarge the hole.
4. Take extra care when drilling high walls, ceilings and ceramic tiles. Ensure wall plugs are inserted beyond the thickness of the ceramic tiles to avoid the tiles splitting or cracking.
5. Ensure wall plugs are well fitted and are a tight fit in the drill hole.

Types of walls

You can use one of the following types of wall plug if your walls are made of brick, breeze block, concrete, stone or wood.

No.1 "General Purpose" wall plug

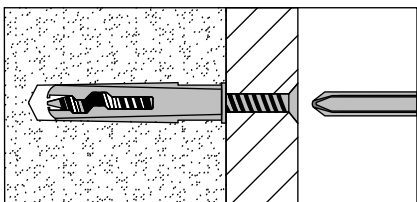

Generally aerated blocks should not be used to support heavy loads, use a specialist fitting in this case. For light loads, general purpose wall plugs can be used.

No.2 "Plasterboard" wall plug

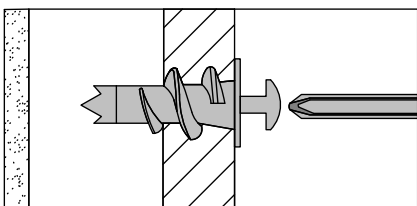

For use when attaching light loads on to plasterboard partitions.

No.3 "Cavity Fixing" wall plug

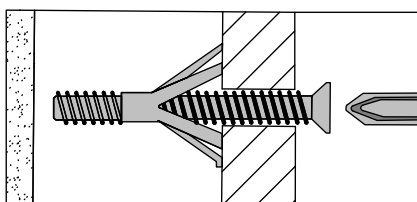

For use with plasterboard partitions or hollow wooden doors.

No.4 "Cavity Fixing-Heavy Duty" wall plug

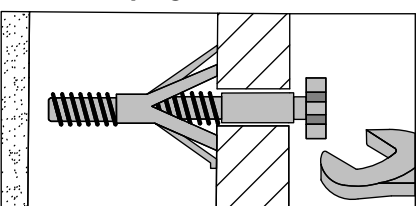

For use when fitting or supporting heavy loads such as shelving, wall cabinets and coat racks.

No.5 "Hammer Fixing" wall plug

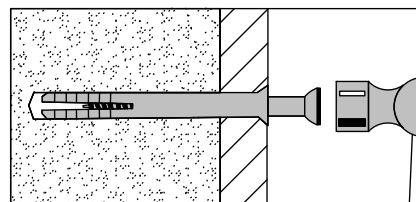

For use with walls stuck with plasterboard. The hammer fixing allows it to be fixed to the wall rather than the plasterboard. Always check the fixing is secure to the retaining wall.

No.6 "Shield Anchor" wall plug Heavy load

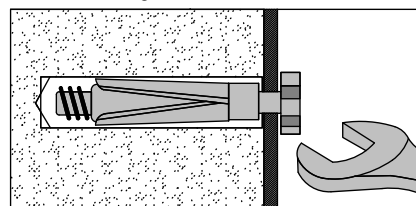

For use with heavier loads such as TV & HiFi speakers and satellite dishes etc.



Care & Maintenance

Safety: Always check the fitting and location to ensure your safety in and around the home.

Fitting: From time to time check the fitting to ensure the wall plugs or screws do not become loose.

EIN LEITFADEN ZUR WANDMONTAGE UND -BEFESTIGUNG

Wichtiger Hinweis:

Wenn Ihrem Produkt Kunststoffdübel beiliegen:

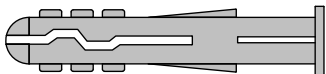

- Diese sind nur für den Einsatz in Mauerwerkswänden geeignet.
- Wenn Sie Zweifel haben, welche Dübel für Ihre Wand geeignet sind, lassen Sie sich professionell beraten.
- Für Ausfälle des Produkts aufgrund der Verwendung falscher Befestigungen ist der Installateur verantwortlich.



Wichtig: Achten Sie beim Bohren in Wände immer darauf, dass keine Kabel oder Rohre versteckt sind.

Stellen Sie sicher, dass die verwendeten Schrauben und Dübel für die Befestigung Ihres Geräts geeignet sind. Wenn Sie sich nicht sicher sind, wenden Sie sich an einen qualifizierten Handwerker.

Hinweise:

1. Allgemeine Regel:  Wenn Sie sich nicht sicher sind, verwenden Sie immer eine große Schraube und einen Dübel.
2. Stellen Sie sicher, dass Sie den empfohlenen Bohrer verwenden, der zum Dübel und zur Lochgröße passt.
3. Stellen Sie sicher, dass Sie das Loch horizontal bohren, üben Sie keine Gewalt aus und vergrößern Sie das Loch nicht.
4. Seien Sie beim Bohren von hohen Wänden, Decken und Keramikfliesen besonders vorsichtig. Stellen Sie sicher, dass Dübel über die Dicke der Keramikfliesen hinaus eingesetzt werden, um ein Splittern oder Reißen der Fliesen zu vermeiden.
5. Stellen Sie sicher, dass die Dübel gut sitzen und fest im Bohrloch sitzen.

Arten von Wänden

Sie können einen der folgenden Dübeltypen verwenden, wenn Ihre Wände aus Ziegeln, Porenbeton, Beton, Stein oder Holz bestehen.

Nr. 1 „Allzweck“-Wandstecker

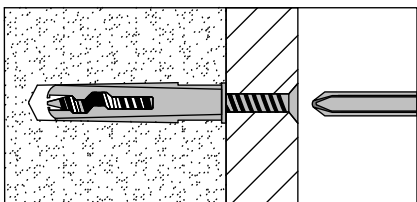

Im Allgemeinen sollten belüftete Blöcke nicht zum Tragen schwerer Lasten verwendet werden. Verwenden Sie in diesem Fall eine spezielle Armatur. Für leichte Lasten können Allzweck-Wanddübel verwendet werden.

Nr. 2 „Gipskarton“-Wanddübel

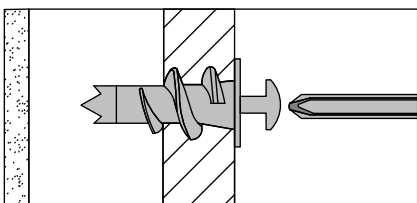

Zur Verwendung bei der Befestigung leichter Lasten an Gipskarton-Trennwänden.

Nr. 3 „Cavity Fixing“-Wanddübel

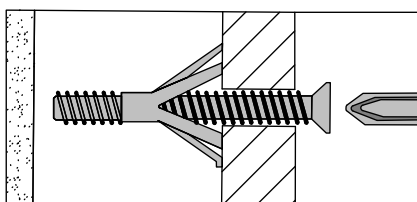

Zur Verwendung mit Gipskarton-Trennwänden oder hohlen Holztüren.

Nr. 4 „Cavity Fixing-Heavy Duty“-Wanddübel

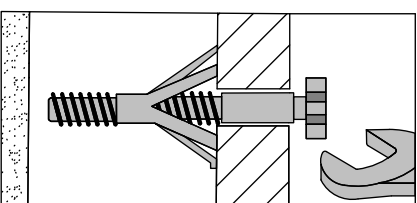

Zur Verwendung bei der Montage oder Unterstützung schwerer Lasten wie Regalen, Wandschränken und Garderobenständern.

Nr. 5 „Hammerbefestigung“-Wanddübel

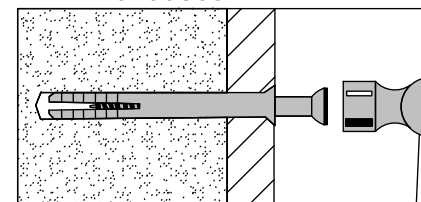

Zur Verwendung bei mit Gipskarton verklebten Wänden. Die Hammerbefestigung ermöglicht die Befestigung an der Wand statt an der Gipskartonplatte. Überprüfen Sie immer, dass die Befestigung an der Stützmauer sicher ist.

Nr. 6 „Shield Anchor“-Wanddübel. Schwere Last

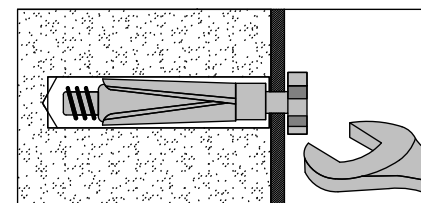

Zur Verwendung mit schwereren Lasten wie TV- und HiFi-Lautsprechern, Satellitenschüsseln usw.



Pflege und Wartung

Sicherheit: Überprüfen Sie immer die Montage und den Standort, um Ihre Sicherheit im und um das Haus herum zu gewährleisten.

Montage: Überprüfen Sie von Zeit zu Zeit die Montage, um sicherzustellen, dass sich die Dübel oder Schrauben nicht lösen.

UN GUIDE SUR LE MONTAGE MURAL ET LES FIXATIONS

Note importante:

Si des chevilles murales en plastique sont fournies avec votre produit :

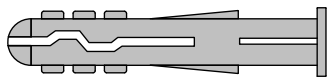

- Ceux-ci ne conviennent que pour une utilisation dans les murs en maçonnerie.
- Si vous avez des doutes sur les chevilles murales adaptées à votre mur, demandez conseil à un professionnel.
- La défaillance du produit due à l'utilisation de fixations incorrectes relève de la responsabilité de l'installateur.



Important : lorsque vous percez des murs, vérifiez toujours qu'il n'y a pas de fils ou de tuyaux cachés.

Assurez-vous que les vis et chevilles utilisées sont adaptées au support de votre appareil. Consultez un artisan qualifié en cas de doute.

Astuces:

1. Règle générale:  utilisez toujours une grosse vis et une cheville murale en cas de doute.
2. Assurez-vous d'utiliser le foret recommandé pour correspondre à la cheville murale et à la taille du trou.
3. Assurez-vous de percer le trou horizontalement, ne forcez pas la perceuse et n'agrandissez pas le trou.
4. Faites particulièrement attention lorsque vous percez des murs hauts, des plafonds et des carreaux de céramique. Assurez-vous que les chevilles murales sont insérées au-delà de l'épaisseur des carreaux de céramique pour éviter que les carreaux ne se fendent ou ne se fissurent.
5. Assurez-vous que les chevilles murales sont bien installées et bien ajustées dans le trou de perçage.

Types de murs

Vous pouvez utiliser l'un des types de chevilles murales suivants si vos murs sont en brique, parpaing, béton, pierre ou bois.

Cheville murale n°1 « Usage Général »

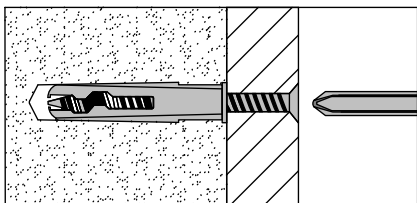

En général, les blocs aérés ne doivent pas être utilisés pour supporter de lourdes charges, utilisez dans ce cas un raccord spécialisé. Pour les charges légères, des chevilles murales à usage général peuvent être utilisées.

Cheville n°2 « Plaque de plâtre »

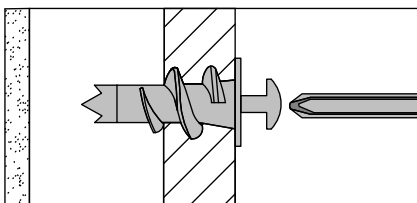

À utiliser pour fixer des charges légères sur des cloisons en plaques de plâtre.

Cheville murale n°3 « Fixation de cavité »

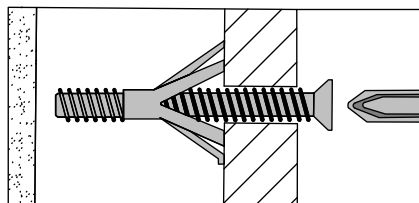

À utiliser avec des cloisons en plaques de plâtre ou des portes creuses en bois.

Cheville murale n°4 « Cavity Fixing-Heavy Duty »

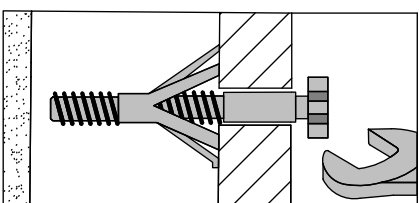

À utiliser pour installer ou supporter des charges lourdes telles que des étagères, des armoires murales et des porte-manteaux.

Cheville murale n°5 « Fixation marteau »

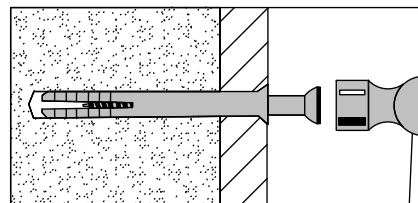

À utiliser avec des murs collés avec des plaques de plâtre. La fixation au marteau permet de le fixer au mur plutôt qu'à la plaque de plâtre. Vérifiez toujours que la fixation est sécurisée au mur de soutènement.

Cheville murale n°6 « Shield Anchor » Charge lourde

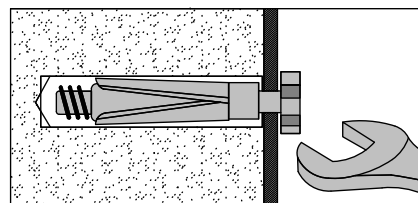

À utiliser avec des charges plus lourdes telles que des enceintes TV et HiFi, des antennes paraboliques, etc.



Entretien et maintenance

Sécurité : vérifiez toujours l'installation et l'emplacement pour garantir votre sécurité dans et autour de la maison.

Montage : Vérifiez de temps en temps le montage pour vous assurer que les chevilles ou les vis ne se desserrent pas.

UNA GUÍA PARA MONTAJE Y FIJACIONES EN LA PARED

Nota IMPORTANTE:

Si se suministran tacos de plástico con su producto:

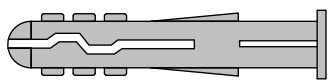

- Sólo son adecuados para su uso en paredes de mampostería.
- Si tiene alguna duda sobre los tacos correctos para su pared, busque asesoramiento profesional.
- El fallo del producto por utilización de fijaciones incorrectas es responsabilidad del instalador.



Importante: Al perforar paredes, compruebe siempre que no haya cables ni tuberías ocultos, etc.

Asegúrese de que los tornillos y tacos utilizados sean adecuados para soportar su unidad. Consulte a un comerciante calificado si no está seguro.

Consejos:

1. Regla general:  utilice siempre un tornillo grande y un taco de pared si no está seguro.
2. Asegúrese de utilizar la broca recomendada para que coincida con el taco de pared y el tamaño del orificio.
3. Asegúrese de perforar el agujero horizontalmente, no fuerce el taladro ni agrande el agujero.
4. Tenga especial cuidado al perforar paredes, techos y baldosas de cerámica altos. Asegúrese de que los tacos se inserten más allá del grosor de las baldosas de cerámica para evitar que las baldosas se partan o agrieten.
5. Asegúrese de que los tacos de pared estén bien colocados y ajustados en el orificio de perforación.

Tipos de paredes

Puede utilizar uno de los siguientes tipos de tacos si sus paredes están hechas de ladrillo, bloque, hormigón, piedra o madera.

Taco de pared de "uso general" n.º 1

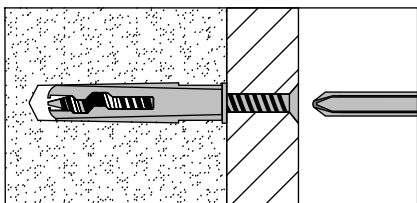

En general, no se deben utilizar bloques aireados para soportar cargas pesadas; en este caso, utilice un accesorio especializado. Para cargas livianas, se pueden usar tacos de pared de uso general.

Taco de pared n.º 2 "placa de yeso"

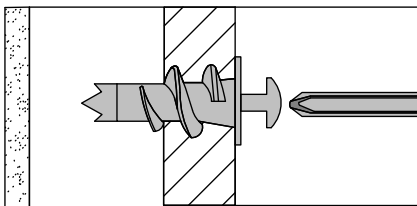

Para usar cuando se fijan cargas ligeras a tabiques de placas de yeso.

Taco de pared No.3 "Fijación de cavidades"

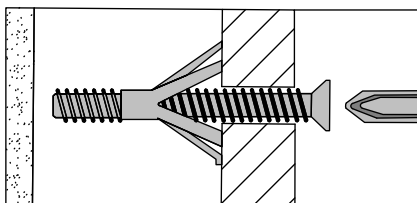

Para uso con tabiques de pladur o puertas huecas de madera.

Taco de pared No.4 "Fijación de cavidades para servicio pesado"

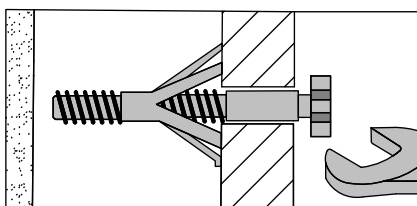

Para usar al instalar o soportar cargas pesadas, como estanterías, armarios de pared y percheros.

Taco de pared N.º 5 "Fijación de martillo"

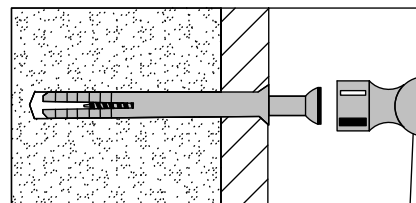

Para uso con paredes pegadas con placas de yeso. La fijación con martillo permite fijarlo a la pared en lugar de a la placa de yeso. Compruebe siempre que la fijación esté segura al muro de contención.

Taco de pared "Shield Anchor" No.6 Carga pesada

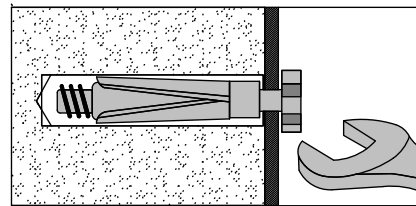

Para uso con cargas más pesadas, como TV, altavoces HiFi, antenas parabólicas, etc.



Cuidado y mantenimiento

Seguridad: compruebe siempre el equipamiento y la ubicación para garantizar su seguridad dentro y alrededor de la casa.

Montaje: Compruebe de vez en cuando el montaje para asegurarse de que los tacos o tornillos no se aflojen.

UNA GUIDA AL MONTAGGIO E AI FISSAGGI A PARETE

Nota importante:

Se con il prodotto vengono forniti tasselli in plastica:

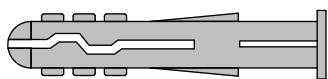

- Questi sono adatti solo per l'uso su pareti in muratura.
- In caso di dubbi sui tasselli corretti per la tua parete, chiedi una consulenza professionale.
- Il guasto del prodotto dovuto all'utilizzo di fissaggi errati è responsabilità dell'installatore.



Importante: quando si effettuano fori nei muri, verificare sempre che non vi siano cavi o tubi nascosti, ecc.

Assicurarsi che le viti e i tasselli utilizzati siano adatti a sostenere l'unità. Consultare un commerciante qualificato se non si è sicuri.

Suggerimenti:

1. Regola generale:  Se non sei sicuro, utilizza sempre una vite grande e un tassello.
2. Assicurarsi di utilizzare la punta da trapano consigliata adatta al tassello e alla dimensione del foro.
3. Assicurarsi di praticare il foro orizzontalmente, non forzare il trapano o allargare il foro.
4. Prestare particolare attenzione durante la foratura di pareti alte, soffitti e piastrelle di ceramica. Assicurarsi che i tasselli siano inseriti oltre lo spessore delle piastrelle di ceramica per evitare che le piastrelle si spezzino o si rompano.
5. Assicurarsi che i tasselli siano ben inseriti e aderiscano perfettamente al foro.

Tipi di muri

È possibile utilizzare uno dei seguenti tipi di tasselli se le pareti sono in mattoni, blocchi di cemento, cemento, pietra o legno.

N.1 Spina a muro "General Purpose".

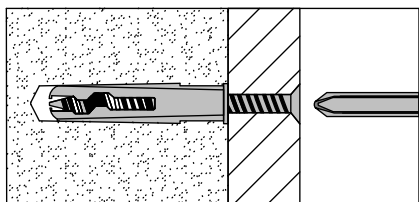

Generalmente i blocchi aerati non devono essere utilizzati per supportare carichi pesanti, in questo caso utilizzare un raccordo specializzato. Per carichi leggeri è possibile utilizzare tasselli per uso generale.

N.2 Tasselli "in cartongesso".

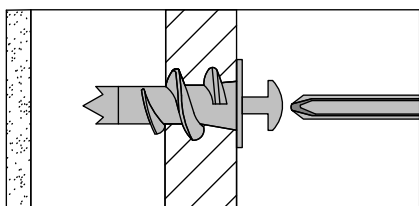

Da utilizzare per fissare carichi leggeri su pareti divisorie in cartongesso.

N.3 Tasselli "Cavity Fixing".

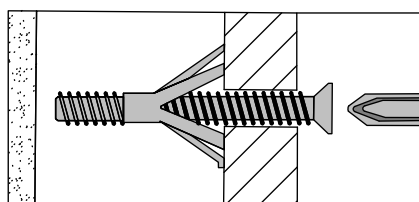

Da utilizzare con pareti divisorie in cartongesso o porte in legno cavo.

N.4 Tasselli a muro "Cavity Fixing-Heavy Duty".

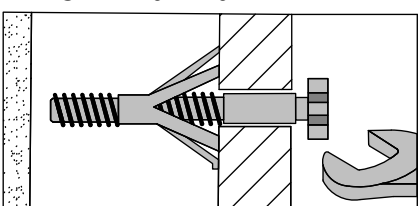

Da utilizzare per montare o sostenere carichi pesanti come scaffali, pensili e appendiabiti.

N.5 Tasselli "Hammer Fixing".

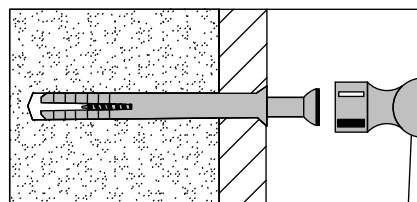

Da utilizzare con pareti incollate con cartongesso. Il fissaggio a martello permette il fissaggio a parete anziché al cartongesso. Controllare sempre che il fissaggio sia sicuro al muro di sostegno.

N.6 Tassello a muro "Shield Anchor" Carico pesante

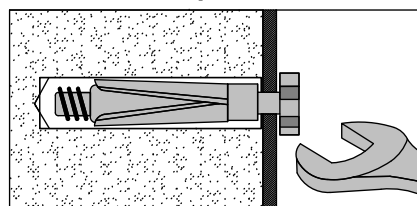

Da utilizzare con carichi più pesanti come altoparlanti TV e HiFi, antenne paraboliche, ecc.



Cura e manutenzione

Sicurezza: controlla sempre il montaggio e la posizione per garantire la tua sicurezza dentro e fuori casa.

Montaggio: controllare di tanto in tanto il montaggio per garantire che i tasselli o le viti non si allentino.

EEN GIDS VOOR WANDMONTAGE EN BEVESTIGINGEN

Belangrijke notitie:

Als er plastic pluggen bij uw product zijn geleverd:

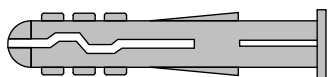

- Deze zijn alleen geschikt voor gebruik in gemetselde muren.
- Als u twijfelt over de juiste pluggen voor uw muur, zoek dan professioneel advies.
- Het falen van het product als gevolg van het gebruik van onjuiste bevestigingen is de verantwoordelijkheid van de installateur.



Belangrijk: Controleer bij het boren in muren altijd of er geen verborgen draden of leidingen zijn.

Zorg ervoor dat de gebruikte schroeven en pluggen geschikt zijn om uw apparaat te ondersteunen. Raadpleeg een gekwalificeerde vakman als u niet zeker bent.

Tips:

1. Algemene regel:  Gebruik altijd een grote schroef en plug als u het niet zeker weet.
2. Zorg ervoor dat u de aanbevolen boor gebruikt die past bij de plug en de gatgrootte.
3. Zorg ervoor dat u het gat horizontaal boort, forceer de boor niet en vergroot het gat niet.
4. Wees extra voorzichtig bij het boren van hoge muren, plafonds en keramische tegels. Zorg ervoor dat pluggen voorbij de dikte van de keramische tegels worden geplaatst om te voorkomen dat de tegels splijten of barsten.
5. Zorg ervoor dat de pluggen goed zijn aangebracht en goed in het boorgat passen.

Soorten muren

U kunt een van de volgende soorten pluggen gebruiken als uw muren zijn gemaakt van baksteen, beton, steen of hout.

Nr.1 "General Purpose"-wandstekker

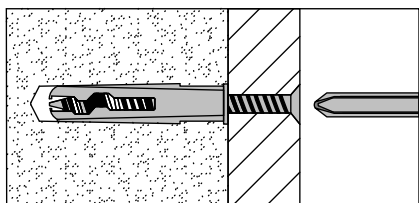

Over het algemeen mogen beluchte blokken niet worden gebruikt om zware lasten te ondersteunen; gebruik in dit geval een speciaal hulpstuk. Voor lichte belastingen kunnen universele pluggen worden gebruikt.

Nr.2 "Plasterboard" wall plug

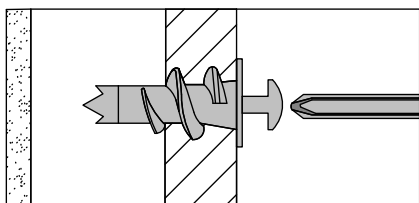

Te gebruiken bij het bevestigen van lichte lasten op gipskartonwanden.

Nr.3 "Cavity Fixing" muurplug

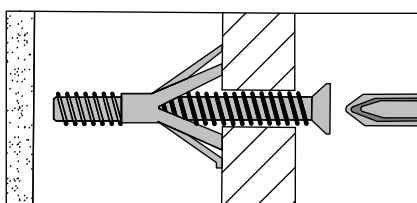

Te gebruiken bij gipskartonwanden of holle houten deuren.

Nr.4 "Cavity Fixing-Heavy Duty" muurplug

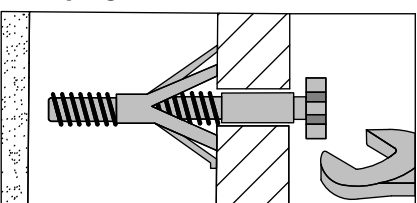

Te gebruiken bij het bevestigen of ondersteunen van zware lasten zoals rekken, wandkasten en kapstokken.

Nr.5 "Hamerbevestiging" muurplug

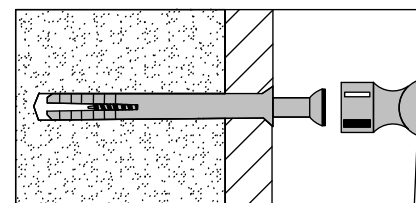

Voor gebruik bij wanden die zijn verlijmd met gipsplaat. Dankzij de hamerbevestiging kan hij aan de muur worden bevestigd in plaats van aan de gipsplaat. Controleer altijd of de bevestiging goed vastzit aan de steunmuur.

Nr.6 "Shield Anchor" muurplug Zware belasting

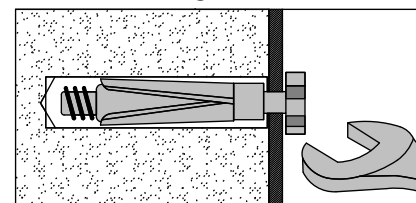

Voor gebruik met zwaardere belastingen zoals TV & HiFi-luidsprekers en satellietantennes etc.



Verzorging en onderhoud

Veiligheid: Controleer altijd de fitting en locatie om uw veiligheid in en rond het huis te garanderen.

Montage: Controleer af en toe de montage om er zeker van te zijn dat de pluggen of schroeven niet losraken.

EN GUIDE TILL VÄGGMONTERING OCH FÄSTEN

Viktig notering:

Om plastpluggar medföljer din produkt:

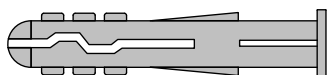

- Dessa är endast lämpliga för användning i murade väggar.
- Om du är osäker på de rätta väggkontaktarna för din vägg, sök professionell rådgivning.
- Fel på produkten på grund av felaktiga fästen är installatörens ansvar.



Viktigt: Vid borrar i väggar kontrollera alltid att det inte finns några dolda ledningar eller rör etc.

Se till att skruvarna och väggpluggarna som används är lämpliga för att stödja din enhet. Rådfråga en kvalificerad hantverkare om du är osäker.

Tips:

1. Allmän regel:  Använd alltid en stor skruv och väggplugg om du är osäker.
2. Se till att du använder den rekommenderade borkronan för att matcha väggpluggen och hålstorleken.
3. Se till att du borrar hålet horisontellt, tvinga inte borsten eller förstora hålet.
4. Var extra försiktig när du borrar höga väggar, tak och keramiska plattor. Se till att väggpluggar sätts in förbi de keramiska plattornas tjocklek för att undvika att plattorna spricker eller spricker.
5. Se till att väggpluggarna sitter väl och sitter tätt i borrhålet.

Typer av väggar

Du kan använda en av följande typer av väggplugg om dina väggar är gjorda av tegel, vindblock, betong, sten eller trä.

Nr 1 "General Purpose" väggkontakt

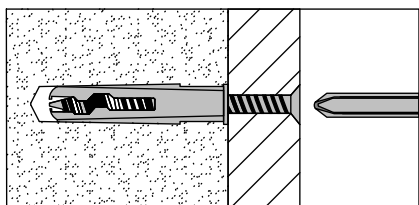

Generellt sett bör luftade block inte användas för att bära tunga belastningar, använd en specialistbeslag i detta fall. För lätta belastningar kan väggpluggar för allmänna ändamål användas.

Nr 2 "Plasterboard" väggkontakt

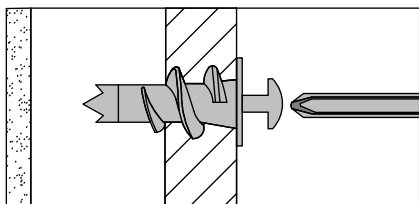

For use when attaching light loads on to plasterboard partitions.

Nr 3 "Cavity Fixing" väggkontakt

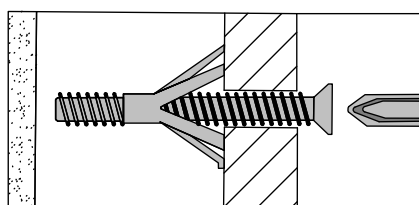

För användning med gipsskivor eller ihåliga trädörrar.

Nr 4 "Cavity Fixing-Heavy Duty" väggkontakt

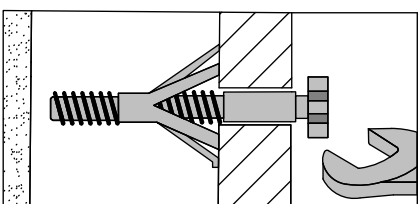

För användning vid montering av lätta laster på gipsskivor.

Nr 5 "Hammer Fixing" väggkontakt

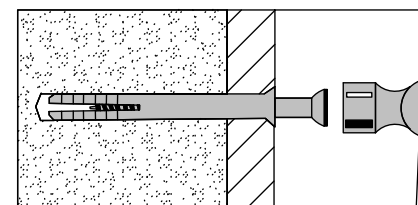

För användning med väggar med gipsskivor. Hammarfästet gör att den kan fästas på väggen istället för gipsskivan. Kontrollera alltid att fästet är säkert på stödväggen.

Nr 6 "Shield Anchor" väggplugg Tung belastning

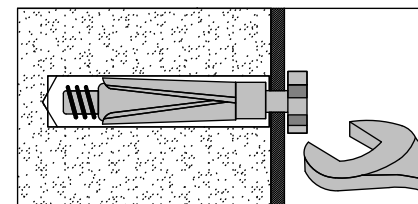

För användning med tyngre laster som TV & HiFi-högtalare och parabol mm.



Skötsel & Underhåll

Säkerhet: Kontrollera alltid monteringen och platsen för att säkerställa din säkerhet i och runt hemmet.

Montering: Kontrollera då och då beslaget för att säkerställa att väggpluggarna eller skruvarna inte lossnar.

PRZEWODNIK PO MONTAŻU I MOCOWANIACH ŚCIENNYCH

Ważna uwaga:

Jeżeli do produktu dołączone są plastikowe kołki rozporowe:

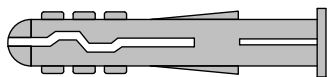

- Nadają się one wyłącznie do stosowania w ścianach murowanych.
- Jeżeli masz jakiegokolwiek wątpliwości co do tego, jakie kołki ściennie będą odpowiednie dla Twojej ściany, zasięgnij profesjonalnej porady.
- Za uszkodzenie produktu spowodowane użyciem nieprawidłowych elementów mocujących odpowiada instalator.



Ważne: Podczas wiercenia w ścianach należy zawsze sprawdzić, czy nie ma ukrytych przewodów, rur itp.

Upewnij się, że użyte śruby i kołki są odpowiednie do podparcia urządzenia. Jeśli nie masz pewności, skonsultuj się z wykwalifikowanym sprzedawcą.

Poradnik:

1. Ogólna zasada:  Jeśli nie jesteś pewien, zawsze używaj dużej śruby i kołka rozporowego.
2. Upewnij się, że używasz zalecanego wiertła pasującego do kołka ściennego i rozmiaru otworu.
3. Upewnij się, że wiercisz otwór poziomo, nie wierć na siłę ani nie powiększaj otworu.
4. Zachowaj szczególną ostrożność podczas wiercenia w wysokich ścianach, sufitach i płytkach ceramicznych. Upewnij się, że kołki rozporowe są włożone poza grubość płytek ceramicznych, aby uniknąć pęknięcia lub pęknięcia płytek.
5. Upewnij się, że kołki rozporowe są dobrze osadzone i dobrze osadzone w wywierconym otworze.

Rodzaje ścian

Jeżeli ściany są wykonane z cegły, pustaków, betonu, kamienia lub drewna, można zastosować jeden z poniższych typów kołków rozporowych.

Wtyczka ścienna nr 1 „ogólnego przeznaczenia”.

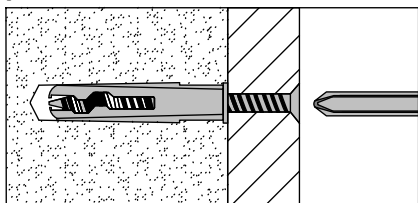

Ogólnie rzecz biorąc, bloczków gazowanych nie należy stosować do przenoszenia dużych obciążeń, w tym przypadku należy zastosować specjalistyczną okucie. W przypadku lekkich obciążeń można zastosować kołki rozporowe ogólnego przeznaczenia.

Kołek ścienny nr 2 „Płyta gipsowo-kartonowa”.

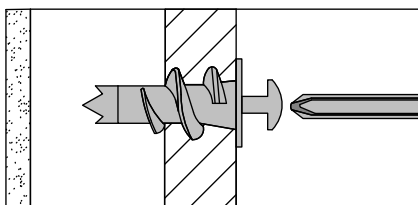

Do stosowania podczas mocowania lekkich ładunków na ściankach działowych z płyt gipsowo-kartonowych.

Kołek ścienny nr 3 „Mocowanie wnęki”.

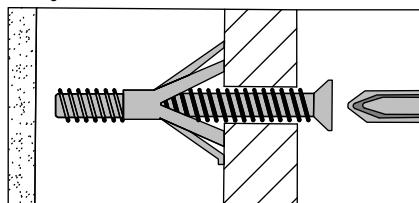

Do stosowania z przegrodami z płyt gipsowo-kartonowych lub pustymi drewnianymi drzwiami.

Kołek ścienny nr 4 „Mocowanie wnęki – Heavy Duty”.

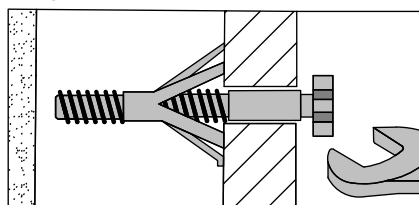

Do stosowania podczas montażu lub podtrzymywania ciężkich ładunków, takich jak półki, szafki ściennie i wieszaki na ubrania.

Kołek ścienny nr 5 „Mocowanie młotkiem”.

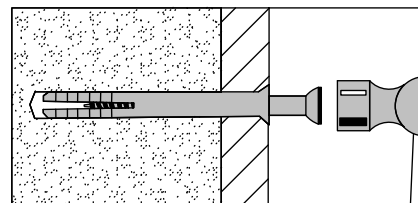

Do stosowania w przypadku ścian oklejonych płytą gipsowo-kartonową. Mocowanie młotkowe pozwala na przymocowanie go do ściany, a nie do płyty gipsowo-kartonowej. Zawsze sprawdzaj, czy mocowanie jest dobrze przymocowane do ściany oporowej.

Kołek ścienny nr 6 „Kotwica tarczowa” Duże obciążenie

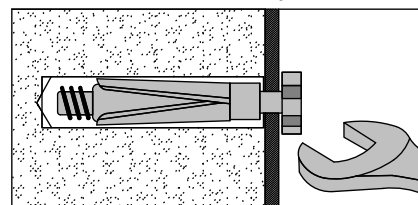

Do użytku z cięższymi obciążeniami, takimi jak głośniki telewizyjne i HiFi, anteny satelitarne itp.



Pielęgnacja i konserwacja

Bezpieczeństwo: Zawsze sprawdzaj montaż i lokalizację, aby zapewnić sobie bezpieczeństwo w domu i wokół niego.

Montaż: Od czasu do czasu sprawdzaj montaż, aby upewnić się, że kołki lub śruby nie są poluzowane.

USB POWER SUPPLY REQUIREMENTS

MINIMUM

5V/1A (1,000MA) 5-WATT – USB TYPE-A POWER SUPPLY

RECOMMENDED

DESK WIRELESS CHARGER 5V/2A (2,000MA) 10-WATT – USB TYPE-A POWER SUPPLY

INSTRUCTIONS FOR USE

To power on the wireless charging function, connect the wireless charger USB cable with a QC 3.0 USB-A adaptor. (Adaptor not included)

When the USB port LED turns red, the charger is powered on.

To charge using the wireless charging function:

1. Remove any protective cases and place the device to be charged on top of the charging pad. Note that on some devices you may have to activate wireless charging in settings.
2. When the USB port LED turns blue, the device has begun wireless charging.

To charge using the USB cable function:

Ensure you are using a charging cable compatible with your device. Cable not included. Connect the USB cable to the USB port and the other end of the cable to your device.

- Please inspect cabling before first use. If frayed or damaged, please contact X Rocker support for assistance.
- Please only use a USB certified power supply to power this product.
- Excess voltage provided by an alternative power source may cause damage to the product and inflict injury to the user.
- To use the wireless charging function, please ensure your device supports wireless charging.
- DO NOT use the USB output and wireless charging functions at the same time as it may cause a charging failure and may cause damage to the product
- DO NOT attempt to repair this product yourself, as opening or removing covers may expose you to dangerous voltage points or other risks.
- DO NOT attempt to clean the charger with wet cloth or in water, so as not to cause leakage, short circuit.
- Please ensure the wireless charger and USB output port do not come into contact with any liquids as this may cause damage to the product.
- Please ensure that the intended device for use with the wireless charger is clean and dry
- If an abnormal smell occurs or the charger and/or the device becomes hot to the touch, please remove the device from charging and stop using it immediately.
- Please note, it is normal for the device to feel warmer than usual during wireless charging.
- Please do not place any metal or foreign objects on the wireless charging port.
- Clean with a duster or dry cloth only.
- Only use this product in indoor, dry environments. Avoid sustained contact with direct sunlight.
- The wall socket must be located near the equipment and must be easily accessible.
- Young children should be supervised to ensure they do not play with the product.
- Never use a damaged or faulty USB cable for charging since this can damage the product and harm your device.
- Please note all rechargeable batteries begin to degrade after a certain number of charge cycles. Keeping a device charged to 100% battery capacity all the time might cause the battery to degrade more quickly.
- Actual charging efficiency is based on the quality of the power source, adapter, and charging device. Powering the device via computer or adapter lower than QC3.0 may decrease the charging speed.

USE OF THE OPTIONAL LED SMART/ NEO MOTION SYNC APP

OWNERSHIP

The APP offered for use here to control the Neo Motion™ lighting effects via a mobile device is provided by a Third-Party software developer and is made available Free/Gratis to the user via the Google Play Store or Apple APP Store. The LED Smart APP is not affiliated, connected, controlled, or owned by X Rocker or any part of the group of companies which own the X Rocker brand. The use of the APP is voluntary and the decision to download and use the APP is made fully of this knowledge and shall be your own decision to download, install, grant permissions, and use the APP to control Neo Motion lighting from X Rocker.

PERMISSIONS

The APP requires several permissions from the mobile device to function correctly. These permissions are (but not limited to); Phone, Contacts, Music, Read & Write, BT and Wi-Fi LAN. The user of the APP upon installing the APP and granting the Third-Party APP developer and APP access to these permissions, does so in the full knowledge that this in no way forms any kind of legal agreement with X Rocker and is a wholly independent relationship between the User and Third-Party APP developer.

PERFORMANCE

X Rocker makes no guarantees to the user using this APP as to the performance of the APP. The APP will require updates from the applicable APP Store from time to time in order to maintain functionality. X Rocker makes no guarantees over the term or longevity of performance of the APP and its ability to be available for download and control the lighting. For this reason, all the items using this APP also come with a manual function on the item to control the Neo Motion.

WARRANTY

APP control of the item is explicitly excluded from the warranty of the item purchased and should the item not function with the APP, this shall not render the item as having a fault or being faulty. The APP is supported by X Rocker only as a means of adding additional functionality which is open to the user on a gratis basis to decide to use or not. It is not compulsory to use the APP to use the Neo Motion. Returns, refunds or claims made to the manufacturer for failure of the APP are not valid and will not be supported by X Rocker.

DATA

X Rocker hereby states that it shall not collect, store or use any data whatsoever from any of the Users of the APP, or request data about the APP Users from the Third-Party APP Developer. X Rocker UK is registered at the ICO for all GDPR matters covered by The Data Protection Act 2018. Any permissions given to the Third-Party by the User of the APP is done in accordance with the understanding that X Rocker is a wholly independent entity and not affiliated with the APP provider for data collection purposes and the use of said data. X Rocker is not able to make any claims and/or guarantees on behalf of the Third-Party APP developer and their use of any data collected by their APP.

LIABILITIES AND RIGHTS TO CLAIM.

By downloading and using the Third-Party APP to control Neo Motion items, the User hereby agrees that X Rocker shall not be liable or responsible in any way whatsoever for a loss of function, service, data, damage, or any other claimed or actual defect claimed or caused as a result of using the APP on any type of mobile or electronic device such as mobile, tablet and computer. The hereby User agrees that they waive all their rights to hold X Rocker liable for any claims or liabilities as a result of the User using the APP.

EXIGENCES D'ALIMENTATION USB

MINIMUM

5V/1A (1,000MA) 5-WATT – ALIMENTATION USB DE TYPE A

RECOMMANDÉ

CHARGEUR SANS FIL DE BUREAU - 5V/2A (2,000MA) 10-WATT – ALIMENTATION USB DE TYPE A

MODE D'EMPLOI

Pour activer la fonction de charge sans fil, connectez le câble USB du chargeur sans fil à un adaptateur QC 3.0 USB-A. (Adaptateur non inclus)

Lorsque le voyant du port USB devient rouge, le chargeur est sous tension.

Pour recharger à l'aide de la fonction de recharge sans fil :

1. Retirez tous les étuis de protection et placez l'appareil à charger sur le socle de charge. Notez que sur certains appareils, vous devrez peut-être activer la charge sans fil dans les paramètres.
2. Lorsque le voyant du port USB devient bleu, l'appareil a commencé le chargement sans

Pour charger à l'aide de la fonction câble USB :

Assurez-vous d'utiliser un câble de charge compatible avec votre appareil. Câble non inclus. Connectez le câble USB au port USB et l'autre extrémité du câble à votre appareil.

- Veuillez inspecter le câblage avant la première utilisation. S'il est effiloché ou endommagé, veuillez contacter le support X Rocker pour obtenir de l'aide.
- Veuillez utiliser uniquement une alimentation USB certifiée pour alimenter ce produit.
- Une tension excessive fournie par une source d'alimentation alternative peut endommager le produit et blesser l'utilisateur.
- Pour utiliser la fonction de chargement sans fil, veuillez vous assurer que votre appareil prend en charge le chargement sans fil.
- N'UTILISEZ PAS la sortie USB et les fonctions de chargement sans fil en même temps car cela pourrait provoquer une panne de chargement et endommager le produit.
- N'ESSAYEZ PAS de réparer ce produit vous-même, car l'ouverture ou le retrait des couvercles peut vous exposer à des points de tension dangereux ou à d'autres risques.
- N'ESSAYEZ PAS de nettoyer le chargeur avec un chiffon humide ou dans l'eau, afin de ne pas provoquer de fuite, de court-circuit.
- Veuillez vous assurer que le chargeur sans fil et le port de sortie USB n'entrent pas en contact avec des liquides car cela pourrait endommager le produit.
- Veuillez vous assurer que l'appareil destiné à être utilisé avec le chargeur sans fil est propre et sec
- Si une odeur anormale se dégage ou si le chargeur et/ou l'appareil deviennent chauds au toucher, veuillez retirer l'appareil de la charge et cesser immédiatement de l'utiliser.
- Veuillez noter qu'il est normal que l'appareil soit plus chaud que d'habitude pendant la charge sans fil.
- Veuillez ne pas placer d'objets métalliques ou étrangers sur le port de charge sans fil.
- Nettoyez uniquement avec un plumeau ou un chiffon sec.
- N'utilisez ce produit que dans des environnements intérieurs secs. Éviter le contact prolongé avec la lumière directe du soleil.
- La prise murale doit être située à proximité de l'équipement et doit être facilement accessible.
- Les jeunes enfants doivent être surveillés pour s'assurer qu'ils ne jouent pas avec le produit.
- N'utilisez jamais un câble USB endommagé ou défectueux pour le chargement car cela peut endommager le produit et endommager votre appareil.
- Veuillez noter que toutes les piles rechargeables commencent à se dégrader après un certain nombre de cycles de charge. Garder un appareil chargé à 100% de la capacité de la batterie en permanence peut entraîner une dégradation plus rapide de la batterie.
- L'efficacité de charge réelle est basée sur la qualité de la source d'alimentation, de l'adaptateur et du dispositif de charge. L'alimentation de l'appareil via un ordinateur ou un adaptateur inférieur à QC3.0 peut réduire la vitesse de charge.

UTILISATION DE L'APPLICATION OPTIONNELLE LED SMART/ NEO MOTION SYNC

LA POSSESSION

L'application proposée ici pour contrôler les effets d'éclairage Neo Motion™ via un appareil mobile est fournie par un développeur de logiciels tiers et est mise à la disposition gratuite/gratuite de l'utilisateur via Google Play Store ou Apple APP Store. L'application LED Smart n'est pas affiliée, connectée, contrôlée ou détenue par X Rocker ou toute partie du groupe de sociétés qui possède la marque X Rocker. L'utilisation de l'APP est volontaire et la décision de télécharger et d'utiliser l'APP est entièrement fondée sur cette connaissance et sera votre propre décision de télécharger, d'installer, d'accorder des autorisations et d'utiliser l'APP pour contrôler l'éclairage Neo Motion de X Rocker.

AUTORISATIONS

L'APP nécessite plusieurs autorisations de l'appareil mobile pour fonctionner correctement. Ces autorisations sont (mais sans s'y limiter) : Téléphone, Contacts, Musique, Lecture et écriture, BT et Wi-Fi LAN. L'utilisateur de l'APP lors de l'installation de l'APP et de l'octroi au développeur de l'APP tiers et à l'APP de l'accès à ces autorisations, le fait en sachant parfaitement que cela ne forme en aucun cas un accord juridique avec X Rocker et qu'il s'agit d'une relation totalement indépendante, entre l'utilisateur et le développeur de l'application tierce.

PERFORMANCE

X Rocker ne donne aucune garantie à l'utilisateur utilisant cette APP quant à la performance de l'APP. L'APP exigera des mises à jour de l'APP Store applicable de temps à autre afin de maintenir la fonctionnalité. X Rocker ne donne aucune garantie sur la durée ou la longévité des performances de l'APP et sur sa capacité à être disponible en téléchargement et à contrôler l'éclairage. Pour cette raison, tous les éléments utilisant cette APP sont également dotés d'une fonction manuelle sur l'élément pour contrôler le Neo Motion.

GARANTIE

Le contrôle APP de l'article est explicitement exclu de la garantie de l'article acheté et si l'article ne fonctionne pas avec l'APP, cela ne rendra pas l'article défectueux ou défectueux. L'APP est prise en charge par X Rocker uniquement comme un moyen d'ajouter des fonctionnalités supplémentaires qui sont ouvertes à l'utilisateur sur une base gratuite pour nous décider ou non. Il n'est pas obligatoire d'utiliser l'APP pour utiliser le Neo Motion. Les retours, remboursements ou réclamations adressés au fabricant pour défaillance de l'APP ne sont pas valides et ne seront pas pris en charge par X Rocker.

DONNÉES

X Rocker déclare par la présente qu'il ne collectera, ne stockera ni n'utilisera aucune donnée de l'un des utilisateurs de l'APP, ni ne demandera de données sur les utilisateurs de l'APP au développeur d'APP tiers. X Rocker UK est enregistré auprès de l'ICO pour toutes les questions GDPR couvertes par la loi sur la protection des données 2018. Toute autorisation donnée au tiers par l'utilisateur de l'APP est faite conformément à la compréhension que X Rocker est une entité entièrement indépendante et non affilié au fournisseur de l'APP à des fins de collecte de données et d'utilisation desdites données. X Rocker n'est pas en mesure de faire des réclamations et/ou des garanties au nom du développeur de l'APP tiers et de son utilisation des données collectées par son APP.

RESPONSABILITÉS ET DROITS DE RÉCLAMATION.

En téléchargeant et en utilisant l'application tierce pour contrôler les éléments Neo Motion, l'utilisateur accepte par la présente que X Rocker ne sera pas responsable de quelque manière que ce soit d'une perte de fonction, de service, de données, de dommages ou de tout autre prétendu ou réel, défaut réclamé ou causé à la suite de l'utilisation de l'APP sur tout type d'appareil mobile ou électronique tel que mobile, tablette et ordinateur. L'utilisateur accepte par la présente qu'il renonce à tous ses droits de tenir X Rocker responsable de toute réclamation ou responsabilité résultant de l'utilisation de l'APP par l'utilisateur.

ANFORDERUNGEN AN DIE USB-STROMVERSORGUNG

MINIMUM

5V/1A (1,000MA) 5-WATT - USB-TYP – A-NETZTEIL

EMPFOHLEN

KABELLOSES TISCHLADEGERÄT 5V/2A (2.000MA) 10-WATT - USB-TYP - A-STROMVERSORGUNG

GEBRAUCHSANWEISUNG

Um die kabellose Ladefunktion einzuschalten, verbinden Sie das USB-Kabel des kabellosen Ladegeräts mit einem QC 3.0 USB-A-Adapter. (Adapter nicht im Lieferumfang enthalten)
Wenn die USB-Anschluss-LED rot leuchtet, ist das Ladegerät eingeschaltet.

So laden Sie mit der kabellosen Ladefunktion auf:

1. Entfernen Sie alle Schutzhüllen und legen Sie das aufzuladende Gerät auf das Ladepad. Beachten Sie, dass Sie bei einigen Geräten möglicherweise das kabellose Laden in den Einstellungen aktivieren müssen.
2. Wenn die LED am USB-Anschluss blau leuchtet, hat das Gerät mit dem kabellosen Laden begonnen.

So laden Sie mit der USB-Kabelfunktion auf:

Stellen Sie sicher, dass Sie ein mit Ihrem Gerät kompatibles Ladekabel verwenden. Kabel nicht im Lieferumfang enthalten. Verbinden Sie das USB-Kabel mit dem USB-Anschluss und das andere Ende des Kabels mit Ihrem Gerät.

- Bitte überprüfen Sie die Verkabelung vor dem ersten Gebrauch. Wenn es ausgefranst oder beschädigt ist, wenden Sie sich bitte an den X Rocker-Support.
- Bitte verwenden Sie zur Stromversorgung dieses Produkts nur ein USB-zertifiziertes Netzteil.
- Eine von einer alternativen Stromquelle bereitgestellte Überspannung kann zu Schäden am Produkt und zu Verletzungen des Benutzers führen.
- Um die kabellose Ladefunktion nutzen zu können, stellen Sie bitte sicher, dass Ihr Gerät kabelloses Laden unterstützt.
- Verwenden Sie den USB-Ausgang und die kabellose Ladefunktion NICHT gleichzeitig, da dies zu einem Ladefehler und einer Beschädigung des Produkts führen kann
- Versuchen Sie NICHT, dieses Produkt selbst zu reparieren, da Sie durch das Öffnen oder Entfernen von Abdeckungen gefährlichen Spannungspunkten oder anderen Risiken ausgesetzt werden könnten.
- Versuchen Sie NICHT, das Ladegerät mit einem feuchten Tuch oder in Wasser zu reinigen, um Leckagen oder Kurzschlüsse zu vermeiden.
- Bitte stellen Sie sicher, dass das kabellose Ladegerät und der USB-Ausgangsanschluss nicht mit Flüssigkeiten in Kontakt kommen, da dies zu Schäden am Produkt führen kann.
- Bitte stellen Sie sicher, dass das für die Verwendung mit dem kabellosen Ladegerät vorgesehene Gerät sauber und trocken ist. Wenn ein ungewöhnlicher Geruch auftritt oder das Ladegerät und/oder das Gerät sich heiß anfühlt, trennen Sie das Gerät bitte vom Ladevorgang und stellen Sie die Verwendung sofort ein.
- Bitte beachten Sie, dass es normal ist, dass sich das Gerät beim kabellosen Laden wärmer als gewöhnlich anfühlt.
- Bitte legen Sie keine Metall- oder Fremdgegenstände auf den kabellosen Ladeanschluss.
- Nur mit einem Staubwedel oder einem trockenen Tuch reinigen.
- Verwenden Sie dieses Produkt nur in trockenen Innenräumen. Vermeiden Sie längeren Kontakt mit direkter Sonneneinstrahlung.
- Die Steckdose muss sich in der Nähe des Geräts befinden und leicht zugänglich sein.
- Kleine Kinder sollten beaufsichtigt werden, um sicherzustellen, dass sie nicht mit dem Produkt spielen.
- Verwenden Sie zum Aufladen niemals ein beschädigtes oder fehlerhaftes USB-Kabel, da dies das Produkt und Ihr Gerät beschädigen kann.
- Bitte beachten Sie, dass alle wiederaufladbaren Batterien nach einer bestimmten Anzahl von Ladezyklen an Leistung verlieren. Wenn ein Gerät ständig auf 100 % Akkukapazität geladen bleibt, kann es zu einer schnelleren Verschlechterung des Akkus kommen.
- Die tatsächliche Ladeeffizienz basiert auf der Qualität der Stromquelle, des Adapters und des Ladegeräts. Die Stromversorgung des Geräts über einen Computer oder einen Adapter mit einem niedrigeren QC3.0-Wert kann die Ladegeschwindigkeit verringern.

VERWENDUNG DER OPTIONALEN LED SMART/NEO MOTION SYNC APP

EIGENTUM

Die hier angebotene APP zur Steuerung der Neo Motion™-Lichteffekte über ein mobiles Gerät wird von einem Drittanbieter-Softwareentwickler bereitgestellt und dem Nutzer kostenlos/kostenlos über den Google Play Store oder den Apple APP Store zur Verfügung gestellt. Die LED Smart APP ist nicht mit X Rocker oder einem Teil der Unternehmensgruppe, die Eigentümer der Marke X Rocker ist, verbunden, wird nicht von X Rocker kontrolliert oder ist Eigentum von X Rocker. Die Nutzung der APP ist freiwillig und die Entscheidung, die APP herunterzuladen und zu verwenden, basiert vollständig auf diesem Wissen und ist Ihre eigene Entscheidung, die APP herunterzuladen, zu installieren, Berechtigungen zu erteilen und zur Steuerung der Neo Motion-Beleuchtung von X Rocker zu verwenden.

BERECHTIGUNGEN

Die APP benötigt mehrere Berechtigungen vom Mobilgerät, um ordnungsgemäß zu funktionieren. Diese Berechtigungen sind (aber nicht beschränkt auf): Telefon, Kontakte, Musik, Lesen und Schreiben, BT und Wi-Fi LAN. Wenn der Nutzer der APP die APP installiert und dem Dritt-App-Entwickler und der APP Zugriff auf diese Berechtigungen gewährt, tut er dies im vollen Wissen, dass dies in keiner Weise irgendeine rechtliche Vereinbarung mit X Rocker darstellt und eine völlig unabhängige Beziehung darstellt zwischen dem Benutzer und dem Drittanbieter-APP-Entwickler.

LEISTUNG

X Rocker übernimmt gegenüber dem Benutzer, der diese APP nutzt, keine Garantie für die Leistung der APP. Die APP benötigt von Zeit zu Zeit Updates vom jeweiligen APP Store, um die Funktionalität aufrechtzuerhalten. X Rocker übernimmt keine Garantie für die Laufzeit oder Langlebigkeit der APP und ihre Fähigkeit, zum Herunterladen verfügbar zu sein und die Beleuchtung zu steuern. Aus diesem Grund verfügen alle Artikel, die diese APP verwenden, auch über eine manuelle Funktion zur Steuerung des Neo Motion.

GARANTIE

Die APP-Steuerung des Artikels ist ausdrücklich von der Garantie des gekauften Artikels ausgeschlossen und sollte der Artikel nicht mit der APP funktionieren, bedeutet dies nicht, dass der Artikel einen Fehler aufweist oder fehlerhaft ist. Die APP wird von X Rocker nur als Möglichkeit zum Hinzufügen zusätzlicher Funktionen unterstützt, über die der Benutzer kostenlos entscheiden kann oder nicht. Für die Nutzung des Neo Motion ist die Nutzung der APP nicht zwingend erforderlich. Rücksendungen, Rückerstattungen oder Ansprüche an den Hersteller aufgrund eines Fehlers der APP sind ungültig und werden von X Rocker nicht unterstützt.

DATEN

X Rocker erklärt hiermit, dass es keine Daten jeglicher Art von den Nutzern der APP sammeln, speichern oder nutzen darf und auch keine Daten über die APP-Nutzer vom Dritt-App-Entwickler anfordern wird. X Rocker UK ist beim ICO für alle DSGVO-Angelegenheiten registriert, die unter das Datenschutzgesetz von 2018 fallen. Alle vom Benutzer der APP an Dritte erteilten Genehmigungen erfolgen unter der Voraussetzung, dass X Rocker eine völlig unabhängige Einheit ist für die Zwecke der Datenerhebung und Nutzung dieser Daten stehen wir in keiner Verbindung zum Anbieter der APP. X Rocker kann keine Ansprüche und/oder Garantien im Namen des Dritt-APP-Entwicklers und dessen Nutzung der von seiner APP erfassten Daten geltend machen.

HAFTUNG UND ANSPRUCHSRECHTE.

Durch das Herunterladen und Verwenden der Drittanbieter-APP zur Steuerung von Neo Motion-Artikeln erklärt sich der Benutzer hiermit einverstanden, dass X Rocker in keiner Weise für den Verlust von Funktionen, Diensten, Daten, Schäden oder anderen behaupteten oder tatsächlichen Verlusten haftbar oder verantwortlich ist Mängel, die durch die Nutzung der APP auf mobilen oder elektronischen Geräten jeglicher Art wie Mobilgeräten, Tablets und Computern geltend gemacht oder verursacht wurden. Der Nutzer stimmt hiermit zu, dass er auf alle Rechte verzichtet, X Rocker für etwaige Ansprüche oder Verbindlichkeiten haftbar zu machen, die sich aus der Nutzung der APP durch den Nutzer ergeben.

REQUISITOS DE LA FUENTE DE ALIMENTACIÓN USB

MÍNIMO

5V/1A (1,000MA) 5-WATT – FUENTE DE ALIMENTACIÓN USB TIPO A

RECOMENDADO

CARGADOR INALÁMBRICO DE ESCRITORIO - 5V/2A (2,000MA) 10-WATT – FUENTE DE ALIMENTACIÓN USB TIPO A

INSTRUCCIONES DE USO

Para encender la función de carga inalámbrica, conecte el cable USB del cargador inalámbrico con un adaptador QC 3.0 USB-A. (Adaptador no incluido)

Cuando el LED del puerto USB se vuelve rojo, el cargador está encendido

Para cargar usando la función de carga inalámbrica:

1. Retire las fundas protectoras y coloque el dispositivo que se va a cargar encima de la plataforma de carga. Tenga en cuenta que en algunos dispositivos es posible que deba activar la carga inalámbrica en la configuración.
2. Cuando el LED del puerto USB se vuelve azul, el dispositivo ha comenzado a cargarse de forma inalámbrica

Para cargar usando la función de cable USB:

Asegúrese de estar utilizando un cable de carga compatible con su dispositivo. Cable no incluido. Conecte el cable USB al puerto USB y el otro extremo del cable a su dispositivo.

- Inspeccione el cableado antes del primer uso. Si está deshilachado o dañado, comuníquese con el soporte de X Rocker para obtener ayuda.
- Utilice únicamente una fuente de alimentación certificada por USB para alimentar este producto.
- El exceso de voltaje proporcionado por una fuente de alimentación alternativa puede dañar el producto y causar lesiones al usuario.
- Para utilizar la función de carga inalámbrica, asegúrese de que su dispositivo sea compatible con la carga inalámbrica.
- NO utilice la salida USB y las funciones de carga inalámbrica al mismo tiempo, ya que puede causar una falla en la carga y dañar el producto.
- NO intente reparar este producto usted mismo, ya que abrir o quitar las cubiertas puede exponerlo a puntas de tensión peligrosas u otros riesgos.
- NO intente limpiar el cargador con un paño húmedo o con agua, para no causar fugas o cortocircuitos.
- Asegúrese de que el cargador inalámbrico y el puerto de salida USB no entren en contacto con ningún líquido, ya que esto podría dañar el producto.
- Asegúrese de que el dispositivo previsto para usar con el cargador inalámbrico esté limpio y seco
- Si se produce un olor anormal o el cargador y/o el dispositivo se calientan al tacto, retire el dispositivo de la carga y deje de usarlo inmediatamente.
- Tenga en cuenta que es normal que el dispositivo se sienta más caliente de lo normal durante la carga inalámbrica.
- No coloque ningún objeto metálico o extraño en el puerto de carga inalámbrica.
- Limpie únicamente con un plumero o un paño seco.
- Utilice este producto únicamente en ambientes cerrados y secos. Evite el contacto sostenido con la luz solar directa.
- El enchufe de pared debe estar ubicado cerca del equipo y debe ser de fácil acceso.
- Los niños pequeños deben ser supervisados para asegurarse de que no jueguen con el producto.
- Nunca use un cable USB dañado o defectuoso para cargar, ya que esto puede dañar el producto y dañar su dispositivo.
- Tenga en cuenta que todas las baterías recargables comienzan a degradarse después de un cierto número de ciclos de carga. Mantener un dispositivo cargado al 100 % de la capacidad de la batería todo el tiempo puede hacer que la batería se degrade más rápidamente.
- La eficiencia de carga real se basa en la calidad de la fuente de alimentación, el adaptador y el dispositivo de carga. Encender el dispositivo a través de una computadora o un adaptador inferior a QC3.0 puede disminuir la velocidad de carga.
- Cuando el puerto de salida USB no esté en uso, asegúrese de que la cubierta exterior esté maniobrada para cubrir el puerto USB.

USO DE LA APLICACIÓN OPCIONAL LED SMART/ NEO MOTION SYNC

PROPIEDAD

La aplicación que se ofrece para su uso aquí para controlar los efectos de iluminación de Neo Motion™ a través de un dispositivo móvil es proporcionada por un desarrollador de software de terceros y está disponible de forma gratuita para el usuario a través de Google Play Store o Apple APP Store. La aplicación LED Smart no está afiliada, conectada, controlada ni es propiedad de X Rocker ni de ninguna parte del grupo de empresas propietarias de la marca X Rocker. El uso de la APLICACIÓN es voluntario y la decisión de descargar y usar la APLICACIÓN se toma plenamente de este conocimiento y será su propia decisión descargar, instalar, otorgar permisos y usar la APLICACIÓN para controlar la iluminación Neo Motion de X Rocker.

PERMISOS

La APP requiere varios permisos del dispositivo móvil para funcionar correctamente. Estos permisos son (pero no limitados a); Teléfono, Contactos, Música, Leer y Escribir, BT y LAN Wi-Fi. El usuario de la APLICACIÓN al instalar la APLICACIÓN y otorgar al desarrollador de la APLICACIÓN de terceros y el acceso a la APLICACIÓN a estos permisos, lo hace con pleno conocimiento de que esto de ninguna manera constituye ningún tipo de acuerdo legal con X Rocker y es una relación totalmente independiente. entre el usuario y el desarrollador de aplicaciones de terceros.

ACTUACIÓN

X Rocker no ofrece ninguna garantía al usuario que utiliza esta APLICACIÓN en cuanto al rendimiento de la APLICACIÓN. La APLICACIÓN requerirá actualizaciones de la Tienda de APLICACIONES correspondiente de vez en cuando para mantener la funcionalidad. X Rocker no ofrece ninguna garantía sobre el plazo o la longevidad del rendimiento de la aplicación y su capacidad para estar disponible para descargar y controlar la iluminación. Por esta razón, todos los artículos que usan esta aplicación también vienen con una función manual en el artículo para controlar el Neo Motion.

GARANTÍA

El control de la aplicación del artículo está explícitamente excluido de la garantía del artículo comprado y si el artículo no funciona con la aplicación, esto no hará que el artículo tenga una falla o sea defectuoso. La aplicación es compatible con X Rocker solo como un medio para agregar funcionalidad adicional que está abierta al usuario de forma gratuita para decidir o no. No es obligatorio usar la aplicación para usar el Neo Motion. Las devoluciones, reembolsos o reclamaciones realizadas al fabricante por fallo de la APP no son válidas y no serán atendidas por X Rocker.

DATOS

X Rocker declara por la presente que no recopilará, almacenará ni utilizará ningún dato de ninguno de los Usuarios de la APLICACIÓN, ni solicitará datos sobre los Usuarios de la APLICACIÓN al Desarrollador de APLICACIONES de terceros. X Rocker UK está registrado en el ICO para todos los asuntos de GDPR cubiertos por la Ley de Protección de Datos de 2018. Cualquier permiso otorgado al Tercero por el Usuario de la APLICACIÓN se realiza de acuerdo con el entendimiento de que X Rocker es una entidad totalmente independiente y no afiliado con el proveedor de la aplicación para fines de recopilación de datos y el uso de dichos datos. X Rocker no puede hacer ningún reclamo o garantía en nombre del desarrollador de la aplicación de terceros y su uso de los datos recopilados por su aplicación.

OBLIGACIONES Y DERECHOS A RECLAMAR.

Al descargar y usar la APLICACIÓN de terceros para controlar los elementos de Neo Motion, el Usuario acepta que X Rocker no será responsable de ninguna manera por la pérdida de función, servicio, datos, daños o cualquier otro reclamo o real. defecto reclamado o causado como consecuencia del uso de la APP en cualquier tipo de dispositivo móvil o electrónico como móvil, tableta y ordenador. Por la presente, el Usuario acepta que renuncia a todos sus derechos de responsabilizar a X Rocker por cualquier reclamo o responsabilidad como resultado del uso de la APLICACIÓN por parte del Usuario.

USB-VOEDINGSVEREISTEN

MINIMUM

5V/1A (1,000MA) 5-WATT - USB-TYPE - EEN VOEDING

RECOMMENDED

BUREAU DRAADLOZE OPLADER 5V/2A (2.000MA) 10 WATT - USB-TYPE - A-VOEDING

GEBRUIKSAANWIJZING

Om de draadloze oplaadfunctie in te schakelen, sluit u de USB-kabel van de draadloze oplader aan op een QC 3.0 USB-A-adapter. (Adapter niet meegeleverd) Wanneer de LED van de USB-poort rood wordt, is de oplader ingeschakeld.

Opladen met de draadloze oplaadfunctie:

1. Entfernen Sie alle Schutzhüllen und legen Sie das aufzuladende Gerät auf das Ladepad. Beachten Sie, dass Sie bei einigen Geräten möglicherweise das kabellose Laden in den Einstellungen aktivieren müssen.
2. Wanneer de LED van de USB-poort blauw wordt, is het apparaat begonnen met draadloos opladen.

Opladen met de draadloze oplaadfunctie:

Zorg ervoor dat u een oplaadkabel gebruikt die compatibel is met uw apparaat. Kabel niet inbegrepen. Sluit de USB-kabel aan op de USB-poort en het andere uiteinde van de kabel op uw apparaat.

- Inspecteer de bekabeling vóór het eerste gebruik. Indien gerafeld of beschadigd, neem dan contact op met X Rocker-ondersteuning voor hulp.
- Gebruik alleen een USB-gecertificeerde voeding om dit product van stroom te voorzien.
- Overmatige spanning geleverd door een alternatieve stroombron kan schade aan het product veroorzaken en letsel toebrengen aan de gebruiker.
- Om de functie voor draadloos opladen te gebruiken, moet u ervoor zorgen dat uw apparaat draadloos opladen ondersteunt.
- Gebruik de USB-uitgang en de functies voor draadloos opladen NIET tegelijkertijd, omdat dit een oplaadfout kan veroorzaken en schade aan het product kan veroorzaken
- Probeer dit product NIET zelf te repareren, aangezien het openen of verwijderen van de afdekkingen u kan blootstellen aan gevaarlijke spanningspunten of andere risico's.
- Probeer de oplader NIET schoon te maken met een natte doek of in water, om geen lekkage of kortsluiting te veroorzaken.
- Zorg ervoor dat de draadloze oplader en de USB-uitgang niet in contact komen met vloeistoffen, aangezien dit schade aan het product kan veroorzaken.
- Zorg ervoor dat het beoogde apparaat voor gebruik met de draadloze oplader schoon en droog is
- Als er een abnormale geur ontstaat of als de oplader en/of het apparaat warm aanvoelt, haal het apparaat dan uit het oplaadstation en stop onmiddellijk met het gebruik ervan.
- Let op: het is normaal dat het apparaat tijdens het draadloos opladen warmer aanvoelt dan normaal.
- Plaats geen metalen of vreemde voorwerpen op de draadloze oplaadpoort.
- Alleen reinigen met een stofdoek of een droge doek.
- Gebruik dit product alleen binnenshuis in een droge omgeving. Vermijd langdurig contact met direct zonlicht.
- Het stopcontact moet zich in de buurt van het apparaat bevinden en gemakkelijk toegankelijk zijn.
- Op jonge kinderen moet toezicht worden gehouden om ervoor te zorgen dat ze niet met het product spelen.
- Gebruik voor het opladen nooit een beschadigde of defecte USB-kabel, aangezien dit het product en uw apparaat kan beschadigen.
- Houd er rekening mee dat alle oplaadbare batterijen na een bepaald aantal oplaadcycli beginnen te verslechteren. Als u een apparaat de hele tijd op een batterijcapaciteit van 100% laat opladen, kan de batterij sneller leeg raken.
- De werkelijke laadefficiëntie is gebaseerd op de kwaliteit van de stroombron, adapter en oplader. Als u het apparaat van stroom voorziet via een computer of adapter lager dan QC3.0, kan de oplaadsnelheid afnemen.

USO DE LA APLICACIÓN OPCIONAL LED SMART/ NEO MOTION SYNC

EIGENDOM

De APP die hier wordt aangeboden voor gebruik om de Neo Motion™-lichteffecten via een mobiel apparaat te bedienen, wordt geleverd door een externe softwareontwikkelaar en wordt gratis/gratis beschikbaar gesteld aan de gebruiker via de Google Play Store of Apple APP Store. De LED Smart APP is niet gelieerd, verbonden, gecontroleerd of eigendom van X Rocker of enig onderdeel van de groep bedrijven die eigenaar zijn van het merk X Rocker. Het gebruik van de APP is vrijwillig en de beslissing om de APP te downloaden en te gebruiken wordt volledig op basis van deze kennis genomen en zal uw eigen beslissing zijn om de APP te downloaden, installeren, toestemming te verlenen en te gebruiken om Neo Motion-verlichting van X Rocker te bedienen.

RECHTEN

De APP vereist verschillende machtigingen van het mobiele apparaat om correct te kunnen functioneren. Deze machtigingen zijn (maar niet beperkt tot); Telefoon, contacten, muziek, lezen en schrijven, BT en Wi-Fi LAN. De gebruiker van de APP bij het installeren van de APP en het verlenen van toegang aan de Derde APP-ontwikkelaar en APP tot deze machtigingen, doet dit in de volle wetenschap dat dit op geen enkele wijze enige juridische overeenkomst vormt met X Rocker en een geheel onafhankelijke relatie is. tussen de Gebruiker en de externe APP-ontwikkelaar.

PRESTATIE

X Rocker geeft geen garanties aan de gebruiker die deze APP gebruikt met betrekking tot de prestaties van de APP. De APP heeft van tijd tot tijd updates van de toepasselijke APP Store nodig om de functionaliteit te behouden. X Rocker geeft geen garanties over de duur of levensduur van de prestaties van de APP en de mogelijkheid om beschikbaar te zijn voor download en om de verlichting te bedienen. Om deze reden worden alle items die deze APP gebruiken ook geleverd met een handmatige functie op het item om de Neo Motion te bedienen.

GARANTIE

APP-controle over het artikel is uitdrukkelijk uitgesloten van de garantie van het gekochte artikel en mocht het artikel niet functioneren met de APP, dan betekent dit niet dat het artikel defect is of defect is. De APP wordt alleen door X Rocker ondersteund als middel om extra functionaliteit toe te voegen, die de gebruiker gratis kan laten beslissen of hij of zij wel of niet met ons in zee wil gaan. Het is niet verplicht om de APP te gebruiken om de Neo Motion te gebruiken. Retourzendingen, terugbetalingen of claims ingediend bij de fabrikant vanwege het falen van de APP zijn niet geldig en worden niet ondersteund door X Rocker.

GEGEVENS

X Rocker verklaart hierbij dat zij geen enkele gegevens van gebruikers van de APP zal verzamelen, opslaan of gebruiken, of gegevens over de APP-gebruikers zal opvragen bij de externe APP-ontwikkelaar. X Rocker UK is geregistreerd bij de ICO voor alle AVG-zaken die onder de Data Protection Act 2018 vallen. Alle toestemmingen die door de Gebruiker van de APP aan de Derde worden gegeven, worden gedaan in overeenstemming met de afspraak dat X Rocker een volledig onafhankelijke entiteit is en niet gelieerd aan de APP-aanbieder voor doeleinden van gegevensverzameling en het gebruik van deze gegevens. X Rocker kan geen claims en/of garanties doen namens de externe APP-ontwikkelaar en hun gebruik van gegevens verzameld door hun APP.

AANSPRAKELIJKHEID EN CLAIMRECHTEN.

Door de APP van derden te downloaden en te gebruiken om Neo Motion-items te beheren, gaat de Gebruiker ermee akkoord dat X Rocker op geen enkele manier aansprakelijk of verantwoordelijk is voor verlies van functie, service, gegevens, schade of enige andere beweerde of werkelijke defect geclaimd of veroorzaakt als gevolg van het gebruik van de APP op elk type mobiel of elektronisch apparaat, zoals mobiel, tablet en computer. De Gebruiker gaat ermee akkoord dat hij afstand doet van al zijn rechten om X Rocker aansprakelijk te stellen voor eventuele claims of aansprakelijkheden als gevolg van het gebruik van de APP door de Gebruiker.

REQUISITI DI ALIMENTAZIONE USB

MINIMO

5V/1A (1,000MA) 5-WATT - ALIMENTATORE USB TIPO A

CONSIGLIATO

CARICATORE WIRELESS DA SCRIVANIA 5V/2A (2,000MA) 10-WATT - ALIMENTATORE USB TIPO A

ISTRUZIONI PER L'USO

Per attivare la funzione di ricarica wireless, collegare il cavo USB del caricabatterie wireless a un adattatore USB-A QC 3.0. (Adattatore non incluso)

Quando il LED della porta USB diventa rosso, il caricabatterie è acceso.

Per caricare utilizzando la funzione di ricarica wireless:

1. Rimuovere eventuali custodie protettive e posizionare il dispositivo da caricare sopra la base di ricarica. Tieni presente che su alcuni dispositivi potrebbe essere necessario attivare la ricarica wireless nelle impostazioni.
2. Quando il LED della porta USB diventa blu, il dispositivo ha iniziato la ricarica wireless.

Per caricare utilizzando la funzione cavo USB:

Assicurati di utilizzare un cavo di ricarica compatibile con il tuo dispositivo. Cavo non incluso. Collega il cavo USB alla porta USB e l'altra estremità del cavo al tuo dispositivo.

- Si prega di controllare il cablaggio prima del primo utilizzo. Se sfilacciato o danneggiato, contattare il supporto X Rocker per assistenza.
- Utilizzare solo un alimentatore certificato USB per alimentare questo prodotto.
- Una tensione eccessiva fornita da una fonte di alimentazione alternativa può causare danni al prodotto e lesioni all'utente.
- Per utilizzare la funzione di ricarica wireless, assicurati che il tuo dispositivo supporti la ricarica wireless.
- NON utilizzare contemporaneamente l'uscita USB e le funzioni di ricarica wireless poiché ciò potrebbe causare un errore di ricarica e causare danni al prodotto
- NON tentare di riparare da soli questo prodotto, poiché l'apertura o la rimozione delle coperture potrebbe esporvi a punti di tensione pericolosi o ad altri rischi.
- NON tentare di pulire il caricabatterie con un panno umido o in acqua, per non causare perdite o cortocircuiti.
- Assicurati che il caricabatterie wireless e la porta di uscita USB non entrino in contatto con liquidi poiché ciò potrebbe causare danni al prodotto.
- Assicurarsi che il dispositivo previsto per l'uso con il caricabatterie wireless sia pulito e asciutto
- Se si avverte un odore anomalo o il caricabatterie e/o il dispositivo diventano caldi al tatto, rimuovere il dispositivo dalla ricarica e interrompere immediatamente l'utilizzo.
- Tieni presente che è normale che il dispositivo sia più caldo del solito durante la ricarica wireless.
- Si prega di non posizionare oggetti metallici o estranei sulla porta di ricarica wireless.
- Pulire solo con uno spolverino o un panno asciutto.
- Utilizzare questo prodotto solo in ambienti interni e asciutti. Evitare il contatto prolungato con la luce solare diretta.
- La presa a muro deve essere posizionata vicino all'apparecchiatura e deve essere facilmente accessibile.
- I bambini piccoli devono essere sorvegliati per assicurarsi che non giochino con il prodotto.
- Non utilizzare mai un cavo USB danneggiato o difettoso per la ricarica poiché ciò potrebbe danneggiare il prodotto e danneggiare il dispositivo.
- Tieni presente che tutte le batterie ricaricabili iniziano a deteriorarsi dopo un certo numero di cicli di ricarica. Mantenere un dispositivo sempre carico al 100% della capacità della batteria potrebbe causare un deterioramento più rapido della batteria.
- L'effettiva efficienza di ricarica si basa sulla qualità della fonte di alimentazione, dell'adattatore e del dispositivo di ricarica. Alimentare il dispositivo tramite computer o adattatore inferiore a QC3.0 potrebbe ridurre la velocità di ricarica.

ANVÄNDNING AV DEN VALFRJA LED SMART/NEO MOTION SYNC-APPEN

PROPRIETÀ

L'APP qui offerta per controllare gli effetti di luce Neo Motion™ tramite un dispositivo mobile è fornita da uno sviluppatore di software di terze parti ed è resa disponibile gratuitamente all'utente tramite Google Play Store o Apple APP Store. L'APP LED Smart non è affiliata, connessa, controllata o di proprietà di X Rocker o di qualsiasi parte del gruppo di società che possiede il marchio X Rocker. L'uso dell'APP è volontario e la decisione di scaricare e utilizzare l'APP è presa pienamente in base a questa consapevolezza e sarà una tua decisione scaricare, installare, concedere autorizzazioni e utilizzare l'APP per controllare l'illuminazione Neo Motion da X Rocker.

AUTORIZZAZIONI

L'APP richiede diversi permessi dal dispositivo mobile per funzionare correttamente. Queste autorizzazioni sono (ma non limitate a): Telefono, Contatti, Musica, Lettura e scrittura, BT e LAN Wi-Fi. L'utente dell'APP, al momento dell'installazione dell'APP e della concessione allo sviluppatore dell'APP di terze parti e all'APP dell'accesso a tali autorizzazioni, lo fa nella piena consapevolezza che ciò non costituisce in alcun modo alcun tipo di accordo legale con X Rocker ed è un rapporto del tutto indipendente tra l'Utente e lo sviluppatore dell'APP di terze parti.

PRESTAZIONE

X Rocker non fornisce alcuna garanzia all'utente che utilizza questa APP in merito alle prestazioni dell'APP. L'APP richiederà periodicamente aggiornamenti dall'APP Store applicabile per mantenere la funzionalità. X Rocker non fornisce alcuna garanzia sul termine o sulla longevità delle prestazioni dell'APP e sulla sua capacità di essere disponibile per il download e controllare l'illuminazione. Per questo motivo, tutti gli articoli che utilizzano questa APP sono dotati anche di una funzione manuale per controllare Neo Motion.

GARANZIA

Il controllo dell'oggetto da parte dell'APP è espressamente escluso dalla garanzia dell'oggetto acquistato e qualora l'oggetto non funzioni con l'APP, ciò non renderà l'oggetto difettoso o difettoso. L'APP è supportata da X Rocker solo come mezzo per aggiungere funzionalità aggiuntive che sono aperte all'utente gratuitamente per decidere o meno. Non è obbligatorio utilizzare l'APP per utilizzare Neo Motion. Resi, rimborsi o reclami avanzati al produttore per guasti dell'APP non sono validi e non saranno supportati da X Rocker.

DATI

X Rocker dichiara che non raccoglierà, memorizzerà o utilizzerà alcun dato di alcuno degli Utenti dell'APP, né richiederà dati sugli Utenti dell'APP allo Sviluppatore dell'APP di terze parti. X Rocker UK è registrato presso l'ICO per tutte le questioni GDPR coperte dal Data Protection Act 2018. Qualsiasi autorizzazione concessa a terze parti dall'utente dell'APP viene effettuata in conformità con la consapevolezza che X Rocker è un'entità completamente indipendente e non affiliato con il fornitore dell'APP per scopi di raccolta dati e utilizzo di tali dati. X Rocker non è in grado di avanzare alcuna pretesa e/o garanzia per conto dello sviluppatore dell'APP di terze parti e del suo utilizzo dei dati raccolti dalla propria APP.

RESPONSABILITÀ E DIRITTI DI RECLAMO.

Scaricando e utilizzando l'APP di terze parti per controllare gli articoli Neo Motion, l'Utente accetta che X Rocker non sarà responsabile in alcun modo per perdita di funzionalità, servizio, dati, danni o qualsiasi altro reclamo o reale difetto rivendicato o causato dall'utilizzo dell'APP su qualsiasi tipo di dispositivo mobile o elettronico come cellulare, tablet e computer. Con la presente l'Utente accetta di rinunciare a tutti i propri diritti di ritenere X Rocker responsabile per eventuali reclami o responsabilità derivanti dall'utilizzo dell'APP da parte dell'Utente.

KRAV PÅ USB-STRÖMFÖRSÖRJNING

MINIMUM

5V/1A (1,000MA) 5-WATT – USB TYP-A STRÖMFÖRSÖRJNING

REKOMMENDERAD

TRÅDLÖS LADDARE - 5V/2A (2,000MA) 10-WATT – USB TYP-A STRÖMFÖRSÖRJNING

ANVÄNDNINGSPÅSLAG

För att slå på den trådlösa laddningsfunktionen, anslut den trådlösa laddarens USB-kabel med en QC 3.0 USB-A-adapter. (Adapter ingår ej) När USB-portens LED blir röd är laddaren påslagen.

Så här laddar du med den trådlösa laddningsfunktionen:

1. Ta bort eventuella skyddsfolier och placera enheten som ska laddas ovanpå laddningsplattan. Observera att på vissa enheter kan du behöva aktivera trådlös laddning i inställningarna.
2. När USB-portens LED blir blå har enheten börjat laddas trådlöst.

För att ladda med USB-kabelfunktionen:

Se till att du använder en laddningskabel som är kompatibel med din enhet. Kabel ingår ej. Anslut USB-kabeln till USB-porten och den andra änden av kabeln till din enhet.

- Inspektera kablarna före första användningen. Om sliten eller skadad, kontakta X Rocker support för hjälp.
- Använd endast en USB-certifierad strömkälla för att driva denna produkt.
- Överspänning från en alternativ strömkälla kan orsaka skada på produkten och orsaka skada på användaren.
- För att använda den trådlösa laddningsfunktionen, se till att din enhet stöder trådlös laddning.
- ANVÄND INTE USB-utgången och funktionerna för trådlös laddning samtidigt eftersom det kan orsaka laddningsfel och kan skada produkten.
- Försök INTE att reparera denna produkt själv, eftersom att öppna eller ta bort höljen kan utsätta dig för farliga spänningspunkter eller andra risker.
- Försök INTE att rengöra laddaren med en våt trasa eller i vatten, för att inte orsaka läckage eller kortslutning.
- Se till att den trådlösa laddaren och USB-utgången inte kommer i kontakt med några vätskor eftersom detta kan skada produkten.
- Se till att den avsedda enheten för användning med den trådlösa laddaren är ren och torr
- Om en onormal lukt uppstår eller om laddaren och/eller enheten blir varma vid beröring, ta bort enheten från laddning och sluta använda den omedelbart.
- Observera att det är normalt att enheten känns varmare än vanligt under trådlös laddning.
- Placera inga metaller eller främmande föremål på den trådlösa laddningsporten.
- Rengör endast med en dammduk eller torr trasa.
- Använd endast denna produkt i torra miljöer inomhus. Undvik långvarig kontakt med direkt solljus.
- Vägguttaget måste placeras nära utrustningen och måste vara lättillgängligt.
- Små barn bör övervakas för att säkerställa att de inte leker med produkten.
- Använd aldrig en skadad eller felaktig USB-kabel för laddning eftersom detta kan skada produkten och skada din enhet.
- Observera att alla uppladdningsbara batterier börjar försämrats efter ett visst antal laddningscykler. Att hålla en enhet laddad till 100 % batterikapacitet hela tiden kan göra att batteriet försämrats snabbare.
- Faktisk laddningseffektivitet baseras på kvaliteten på strömkällan, adaptorn och laddningsenheten. Att driva enheten via dator eller adapter lägre än QC3.0 kan minska laddningshastigheten.
- När USB-utgången inte används, se till att den yttre luckan är manövrerad för att täcka USB-porten

ANVÄNDNING AV DEN VALFRIA LED SMART/NEO MOTION SYNC-APPEN

ÄGANDERÄTT

APPen som erbjuds för användning här för att styra Neo Motion™-ljuseffekterna via en mobil enhet tillhandahålls av en tredje parts mjukvaruutvecklare och görs tillgänglig gratis/gratis för användaren via Google Play Store eller Apple APP Store. LED Smart APP är inte ansluten, ansluten, kontrollerad eller ägd av X Rocker eller någon del av gruppen av företag som äger varumärket X Rocker. Användningen av APP:n är frivillig och beslutet att ladda ner och använda APP:n fattas helt med denna kunskap och ska vara ditt eget beslut att ladda ner, installera, ge behörigheter och använda APP:n för att styra Neo Motion-belysning från X Rocker.

BEHÖRIGHETER

APPen kräver flera behörigheter från den mobila enheten för att fungera korrekt. Dessa behörigheter är (men inte begränsade till); Telefon, Kontakter, Musik, Läs & Skriv, BT och Wi-Fi LAN. Användaren av APP när han installerar APP och ger tredjeparts APP-utvecklare och APP tillgång till dessa behörigheter, gör det med full vetskap om att detta inte på något sätt utgör någon form av juridiskt avtal med X Rocker och är ett helt oberoende förhållande mellan användaren och tredje parts APP-utvecklare.

PRESTANDA

X Rocker ger inga garantier till användaren som använder denna APP vad gäller APP:s prestanda. APP kommer att kräva uppdateringar från tillämplig APP Store då och då för att bibehålla funktionalitet. X Rocker ger inga garantier för appens giltighetstid eller livslängd och dess förmåga att vara tillgänglig för nedladdning och styra belysningen. Av denna anledning kommer alla föremål som använder denna APP också med en manuell funktion på föremålet för att styra Neo Motion.

GARANTI

APP:s kontroll av varan är uttryckligen undantagen från garantin för den köpta artikeln och om varan inte fungerar med APP:n ska detta inte göra att varan har ett fel eller att den är felaktig. APP:en stöds av X Rocker endast som ett sätt att lägga till ytterligare funktionalitet som är öppen för användaren gratis för att bestämma oss eller inte. Det är inte obligatoriskt att använda APP för att använda Neo Motion. Returer, återbetalningar eller anspråk som gjorts till tillverkaren för fel på APP är inte giltiga och kommer inte att stödjas av X Rocker.

DATA

X Rocker anger härmed att det inte ska samlas in, lagras eller användas någon som helst data från någon av APP-användarna, eller begära data om APP-användarna från APP-utvecklaren från tredje part. X Rocker UK är registrerat hos ICO för alla GDPR-ärenden som omfattas av The Data Protection Act 2018. Alla tillstånd som ges till tredje part av användaren av APP:n görs i enlighet med förståelsen att X Rocker är en helt oberoende enhet och inte ansluten till APP-leverantören för datainsamlingsändamål och användningen av nämnda data. X Rocker kan inte göra några anspråk och/eller garantier på uppdrag av tredje parts APP-utvecklare och deras användning av data som samlats in av deras APP.

SKYLDIGHETER OCH RÄTTIGHETER ATT KRÄVA.

Genom att ladda ner och använda appen från tredje part för att kontrollera Neo Motion-objekt, samtycker användaren härmed till att X Rocker inte ska vara ansvarig eller ansvarigt på något sätt för förlust av funktion, tjänst, data, skada eller någon annan påstådd eller faktisk defekt som påstås eller orsakas som ett resultat av användning av APP på någon typ av mobil eller elektronisk enhet som mobil, surfplatta och dator. Användaren godkänner härmed att de avsägar sig alla sina rättigheter att hålla X Rocker ansvarig för eventuella anspråk eller skulder till följd av att användaren använder APP.

WYMAGANIA DOTYCZĄCE ZASILANIA USB

MINIMUM 5V/1A (1,000MA) 5-WATT - ZASILANIE USB TYPE-A	ZALECANA BIURKOWA ŁADOWARKA BEZPRZEWODOWA 5V/2A (2,000MA) 10-WATT - ZASILANIE USB TYPE-A
---	--

INSTRUKCJA UŻYCIA

Aby włączyć funkcję ładowania bezprzewodowego, podłącz kabel USB ładowarki bezprzewodowej do adaptera QC 3.0 USB-A. (Adapter nie jest dołączony)
Gdy dioda LED portu USB zmieni kolor na czerwony, ładowarka jest włączona.

Aby ładować za pomocą funkcji ładowania bezprzewodowego:

1. Zdejmij etui ochronne i umieść ładowane urządzenie na podkładce ładującej.
Pamiętaj, że na niektórych urządzeniach może być konieczne włączenie ładowania bezprzewodowego w ustawieniach.
2. Gdy dioda LED portu USB zmieni kolor na niebieski, urządzenie rozpoczęło ładowanie bezprzewodowe.

Aby ładować za pomocą funkcji kabla USB:

Upewnij się, że używasz kabla ładującego zgodnego z Twoim urządzeniem. Kabel nie jest dołączony. Podłącz kabel USB do portu USB, a drugi koniec kabla do urządzenia.

- Przed pierwszym użyciem sprawdź okablowanie. Jeśli jest postrzępiony lub uszkodzony, skontaktuj się z pomocą techniczną X Rocker w celu uzyskania pomocy.
- Do zasilania tego produktu należy używać wyłącznie zasilacza z certyfikatem USB.
- Nadmierne napięcie dostarczane przez alternatywne źródło zasilania może spowodować uszkodzenie produktu i obrażenia użytkownika.
- Aby móc korzystać z funkcji ładowania bezprzewodowego, upewnij się, że Twoje urządzenie obsługuje ładowanie bezprzewodowe.
- NIE używaj jednocześnie wyjścia USB i funkcji ładowania bezprzewodowego, ponieważ może to spowodować awarię ładowania i uszkodzenie produktu
- NIE próbuj samodzielnie naprawiać tego produktu, ponieważ otwieranie lub zdejmowanie pokryw może narazić Cię na kontakt z niebezpiecznymi punktami napięcia lub inne ryzyko.
- NIE próbuj czyścić ładowarki wilgotną szmatką lub wodą, aby nie spowodować wycieku lub zwarcia.
- Upewnij się, że bezprzewodowa ładowarka i port wyjściowy USB nie mają kontaktu z żadnymi płynami, ponieważ może to spowodować uszkodzenie produktu.
- Upewnij się, że urządzenie przeznaczone do użytku z ładowarką bezprzewodową jest czyste i suche
- Jeżeli pojawi się nietypowy zapach lub ładowarka i/lub urządzenie staną się gorące w dotyku, należy odłączyć urządzenie od ładowania i natychmiast zaprzestać jego używania.
- Należy pamiętać, że podczas ładowania bezprzewodowego urządzenie może się nagrzewać bardziej niż zwykle.
- Nie umieszczaj żadnych metalowych ani obcych przedmiotów na porcie ładowania bezprzewodowego.
- Czyścić wyłącznie ściereczką lub suchą szmatką.
- Używaj tego produktu wyłącznie w suchych pomieszczeniach. Unikaj długotrwałego kontaktu z bezpośrednim działaniem promieni słonecznych.
- Gniazdko ścienne musi znajdować się w pobliżu urządzenia i musi być łatwo dostępne.
- Małe dzieci należy nadzorować, aby mieć pewność, że nie bawią się produktem.
- Nigdy nie używaj do ładowania uszkodzonego lub wadliwego kabla USB, ponieważ może to spowodować uszkodzenie produktu i urządzenia.
- Należy pamiętać, że wszystkie akumulatory zaczynają ulegać degradacji po określonej liczbie cykli ładowania. Trzymanie urządzenia naładowanego do 100% pojemności baterii przez cały czas może spowodować szybsze zużycie baterii.
- Rzeczywista wydajność ładowania zależy od jakości źródła zasilania, zasilacza i urządzenia ładującego. Zasilanie urządzenia poprzez komputer lub adapter niższy niż QC3.0 może zmniejszyć prędkość ładowania.

ANVÄNDNING AV DEN VALFRIA LED SMART/NEO MOTION SYNC-APPEN

WŁASNOŚĆ

Oferowana tutaj aplikacja do sterowania efektami świetlnymi Neo Motion™ za pomocą urządzenia mobilnego jest dostarczana przez zewnętrznego programistę i jest udostępniana użytkownikowi bezpłatnie za pośrednictwem sklepu Google Play lub Apple APP Store. Aplikacja LED Smart nie jest powiązana, połączona, kontrolowana ani własnością firmy X Rocker ani żadnej części grupy firm będących właścicielami marki X Rocker. Korzystanie z aplikacji jest dobrowolne, a decyzja o pobraniu i korzystaniu z aplikacji jest podejmowana w pełni na podstawie tej wiedzy i będzie Twoją własną decyzją o pobraniu, zainstalowaniu, udzieleniu uprawnień i użyciu aplikacji do sterowania oświetleniem Neo Motion od X Rocker.

UPRAWNIENIA

Aplikacja wymaga kilku uprawnień urządzenia mobilnego do prawidłowego działania. Te uprawnienia to (ale nie ograniczają się do); Telefon, kontakty, muzyka, odczyt i zapis, BT i Wi-Fi LAN. Użytkownik aplikacji po zainstalowaniu aplikacji i przyznaniu zewnętrznemu twórcy aplikacji i aplikacji dostępu do tych uprawnień robi to z pełną świadomością, że nie stanowi to w żaden sposób jakiegokolwiek umowy prawnej z X Rocker i jest to całkowicie niezależny związek pomiędzy Użytkownikiem a twórcą aplikacji będącej stroną trzecią.

WYDAJNOŚĆ

X Rocker nie gwarantuje użytkownikowi korzystającemu z tej aplikacji co do działania aplikacji. Aby zachować funkcjonalność, aplikacja będzie od czasu do czasu wymagać aktualizacji z odpowiedniego sklepu APP Store. X Rocker nie gwarantuje okresu ani trwałości działania aplikacji ani możliwości jej pobrania i sterowania oświetleniem. Z tego powodu wszystkie elementy korzystające z tej aplikacji mają także funkcję ręcznego sterowania Neo Motion.

GWARANCJA

Kontrola APP nad przedmiotem jest wyraźnie wyłączona z gwarancji na zakupiony przedmiot, a jeśli przedmiot nie działa z aplikacją, nie oznacza to, że przedmiot ma wadę lub jest wadliwy. Aplikacja jest obsługiwana przez X Rocker wyłącznie w celu dodania dodatkowej funkcjonalności, o której użytkownik może bezpłatnie decydować. Korzystanie z aplikacji Neo Motion nie jest obowiązkowe. Zwroty, refundacje lub roszczenia kierowane do producenta z powodu awarii aplikacji są nieważne i nie będą obsługiwane przez X Rocker.

DANE

X Rocker niniejszym oświadcza, że nie będzie gromadzić, przechowywać ani wykorzystywać żadnych danych od żadnego z Użytkowników Aplikacji ani żądać danych o Użytkownikach Aplikacji UK jest zarejestrowany w ICO we wszystkich kwestiach RODO objętych Ustawą o ochronie danych z 2018 r. Wszelkie zezwolenia udzielone Osobie Trzeciej przez Użytkownika aplikacji odbywają się zgodnie z założeniem, że X Rocker jest podmiotem całkowicie niezależnym i niepowiązane z dostawcą aplikacji w celu gromadzenia danych i wykorzystywania tych danych. X Rocker nie jest w stanie zgłaszać żadnych roszczeń i/lub gwarancji w imieniu zewnętrznego dewelopera aplikacji i wykorzystania przez niego jakichkolwiek danych zebranych przez jego aplikację.

OBOWIĄZKI I PRAWA DO ROSZCZEŃ.

Pobierając i korzystając z aplikacji strony trzeciej do kontrolowania elementów Neo Motion, Użytkownik niniejszym zgadza się, że X Rocker nie ponosi żadnej odpowiedzialności za utratę funkcji, usług, danych, szkody lub jakiegokolwiek inne roszczenia lub rzeczywiste wada stwierdzona lub powstała w wyniku korzystania z aplikacji na dowolnym urządzeniu mobilnym lub elektronicznym, takim jak telefon komórkowy, tablet i komputer. Niniejszym Użytkownik zgadza się, że zrzeka się wszelkich swoich praw do pociągnięcia X Rocker do odpowiedzialności za jakiegokolwiek roszczenia lub zobowiązania wynikające z korzystania przez Użytkownika z Aplikacji.