

ACHTUNG:

Lesen Sie sich diese Bedienungsanleitung komplett durch und beachten Sie vor allem die Sicherheitshinweise. Die Nichtbeachtung der Hinweise kann zu ernststen Verletzungen führen und hat ein Erlöschen der Produkthaftung durch den Inverkehrbringer und Hersteller zur Folge.

1. LIEFERUMFANG:

1x VLUV Ballhülle (hier nicht abgebildet)

1x PVC Innenball (hier nicht abgebildet)

1x Double-Action-Handpumpe

2x Ventilverschluss

1x Pumpenadapter

1x Universal-Pumpenadapter

1x Luftablassröhrchen

1x Verschlussöffner (optional)

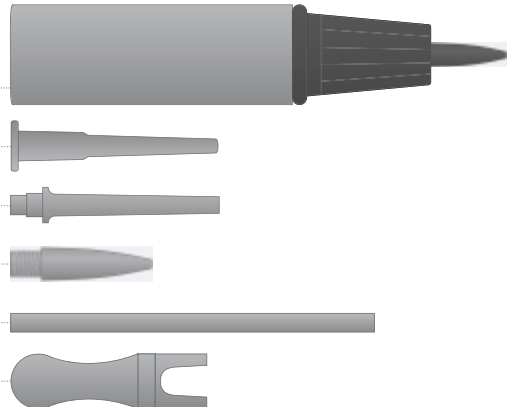

2. SICHERHEITSHINWEISE VOR VERWENDUNG

- Hochschwängere sollten bei der Verwendung eines VLUV besonders vorsichtig sein, um Unfälle aufgrund der produkteigenen Instabilität zu vermeiden.
- VLUV ist ein Alternativ-Sitzmöbel und Freizeit-Sportgerät. Er ist nicht geeignet als Kinderspielzeug, Hochleistungs-Sportgerät oder medizinisches Heilmittel. Das Nicht-Beachten der Hinweise kann zu Gesundheitsschäden führen.
- Inverkehrbringer und Hersteller übernehmen keine Haftung für Unfälle oder Personen- oder Sachschäden durch unsachgemäße Benutzung.
- VLUV ist kein Kinderspielzeug! Bitte halten Sie es von Kindern fern.
- Bitte halten Sie Haustiere von VLUV fern.
- Sorgen Sie dafür, dass keine scharfen Gegenstände oder Kanten im Umkreis von je 1,50 m um VLUV vorhanden sind.
- Vermeiden Sie beim Sitzen ruckartige Bewegungen nach hinten oder zur Seite, es besteht Kipp- und Verletzungsgefahr!
- Menschen mit physischen oder psychischen Beeinträchtigungen sollen von einer Benutzung des Balles absehen.
- Ältere Menschen sollen sich bei der Benutzung Hilfestellung geben lassen.
- Die maximale Gesamtbelastung von VLUV ist 120 kg. Die zusätzliche Verwendung von zu schweren Trainingsgewichten, die die zugelassene Gesamtbelastung überschreiten, ist untersagt.
- Achten Sie auf eine gleichmäßige Raumtemperatur. Bei größeren Schwankungen nimmt der Luftdruck zu stark zu oder ab. Bitte justieren Sie dann die Härte erneut.

DE

EN

FR

IT

ES

NL

3. ANLEITUNG ZUR VORBEREITUNG UND ZUM AUFPUMPEN

3.1 Vorbereitung

- Ⓐ Legen Sie die VLUV Ballhülle flach auf einen Tisch mit dem Reißverschluss nach oben. Öffnen Sie den Reißverschluss.
- Ⓑ Nehmen Sie den flach gefalteten PVC Innenball und ziehen Sie ihn zuallererst einmal komplett auseinander. Falten Sie ihn danach wieder zu einer Rolle zusammen.
- Ⓒ Stecken Sie den PVC Innenball mit der Seite OHNE VENTILLOCH vorsichtig in die VLUV Ballhülle, bis nur noch ein ca. 10cm langes Stück mit dem Ventilloch heraussteht.

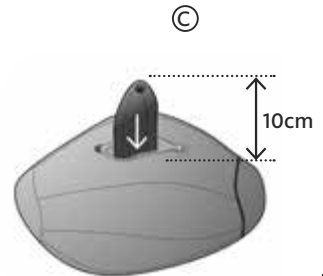

3.2 Aufpumpen

Bitte pumpen Sie VLUV nur bei Raumtemperatur auf, da bei einem Aufpumpen in kaltem Zustand sich der Luftdruck bei später höherer Raumtemperatur erhöhen kann. Lassen Sie VLUV ca. 2 Stunden bei Raumtemperatur liegen.

Achtung, bei der Benutzung von Kompressoren ist die Gefahr des zu starken Aufpumpens bzw. Platzens sehr groß, wir übernehmen keinerlei Verantwortung für zu starkes Befüllen von VLUV!

- Ⓓ Führen Sie die mitgelieferte Handpumpe mit ihrer Spitze in die Verschlussöffnung ein, bis sie fest sitzt. Betreiben Sie die Handpumpe in gleichmäßigen Hub- und Schubbewegungen und bleiben Sie dabei möglichst zentriert.
- Ⓔ Führen Sie die Ventilöffnung möglichst mittig zwischen den beiden Reißverschlusshälften. Wenn VLUV ca. 2/3 aufgepumpt ist, drücken und bewegen Sie den PVC Innenball kontinuierlich in der VLUV Ballhülle, so dass dieser sich entfalten und korrekt ausrichten kann.

WICHTIG: Richten Sie den PVC Innenball durch ziehen und drücken der VLUV Ballhülle mit der Ventilöffnung mittig zu den beiden Reißverschlusshälften aus. Wenn möglich sollte die Ventilöffnung weiter zu der Seite positioniert werden Ⓔ, an welcher der Reißverschluss später verschlossen wird.

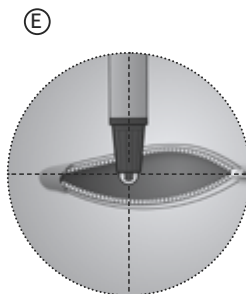
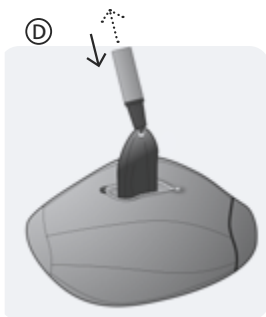

Mittige Ausrichtung
des Ventils
ständig kontrollieren

- (E) Wenn der PVC Innenball ca. 80-90% in der VLUV Stoffball-Hülle aufgepumpt ist, können Sie den PVC Innenball loslassen. Schließen Sie den Reißverschluss nun bereits so weit wie möglich.

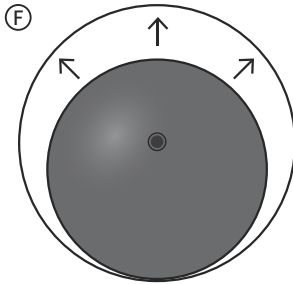

SEIEN SIE UNBESORGT:

Der Innenball ist nicht zu klein.
Wie ein Luftballon lässt sich dieser
weit über das doppelte seines Maßes
ausdehnen.

Wir garantieren Ihnen hiermit, dass
Sie den Innenball ohne Platzen oder
andere Probleme soweit aufpum-
pen können, bis dieser die
Hülle vollständig
ausfüllt

3.3 Erreichen der korrekten Aufpumphärte

Der PVC Innenball ist produktionstechnisch kleiner im Durchmesser als die Stoffhülle (F). Es kann beim Aufpumpen der Eindruck entstehen, dass der Innenball bereits vollständig aufgepumpt und kreisrund ist, ohne die Hülle ganz auszufüllen.

Die korrekte Aufpumphärte ist dann erreicht, wenn nur noch leichte Falten an manchen Stellen vorhanden sind. Idealerweise lassen Sie VLUV nun für 2-3 Stunden mit geschlossenem Ventilverschluss ruhen und prüfen anschließend ob die Falten noch vorhanden sind. Wenn ja, versuchen Sie, diese mit der Hand weg zu streichen. Falls dies nicht hilft, erhöhen Sie den Luftdruck ein wenig, bis diese geglättet sind.



ACHTUNG: zu starkes Aufpumpen führt zum Erlöschen der Gewährleistung!

DE

EN

FR

IT

ES

NL

3.4 Schließen von VLUV

- Ⓒ Entfernen Sie die Pumpe und stecken Sie so schnell wie möglich den Ventilverschluss mit der spitzen Seite zuerst in das Ventilloch.
- Das Verschlussventil kräftig und vollständig eindrücken, bis keine Kante mehr übersteht.
- Ⓗ Beim Schließen der Reißverschlusses den PVC Innenball unter dem Schieber eindrücken, um das Schließen zu erleichtern.
- Ⓘ Den Schieber schließlich unter die Schutzlasche drücken, damit dieser keine Kratzer auf dem Boden hinterlassen kann. (VLUV VELT: Schieber unter die Filzseiten stecken)

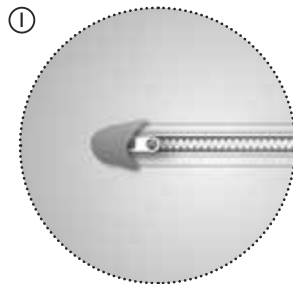
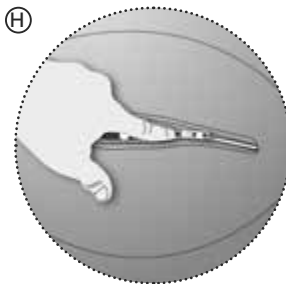
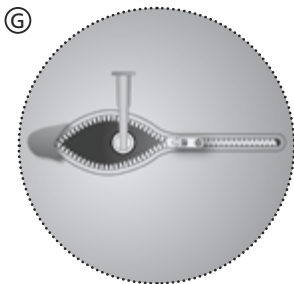

3.5 Öffnen von VLUV

Zum Herausnehmen des Verschlussventils bitte KEINEN scharfkantigen Gegenstand nehmen. Falls vorhanden, benutzen Sie den (optional) beiliegenden Verschlussöffner. Auch sehr gut geeignet ist ein Schraubenzieher oder die runde Spitze eines Kaffeelöffels. Diesen unter die Lippe Ventilverschlusses stecken (J) und diesen heraushebeln.

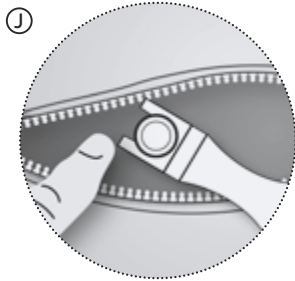

ACHTUNG: Der Ventilverschluss kann durch den Luftdruck plötzlich aus dem Ventilloch gepresst werden. Sichern Sie diesen durch das Auflegen eines Fingers.

3.6 Mitgelieferte Pumpenadapter verwenden

Falls Ihrer Pumpe kein passender Pumpenadapter beiliegt, so können Sie einen unserer mitgelieferten Pumpenadapter verwenden. Prüfen Sie, welchen Pumpenkopf Sie an Ihrer Pumpe haben. Falls Sie eine Pumpe für Schrader/Autoventile haben, so können Sie, den Universal-Pumpenadapter (1) verwenden. Falls Sie eine Scloverand/Presta-ventil-Fahrradpumpe haben, so verwenden Sie bitte den Pumpenadapter (2).



① Universal-Pumpenadapter für Auto-/Schraderventil



② Pumpenadapter für Scloverand/Presta-Ventilpumpe

DE

EN

FR

IT

ES

NL

3.7 Alternative Pumpen verwenden

Es gibt verschiedene Pumpen, mit denen das Aufpumpen des VLUV auch leicht möglich ist. Wir empfehlen die Verwendung folgender Pumpen. Falls der Pumpe ein passender konischer Pumpenadapter beiliegt, können Sie diesen verwenden. Falls nicht, so können Sie einen unserer mitgelieferten Pumpenadapter verwenden.



Schlauchbootpumpe mit passendem Pumpenadapter

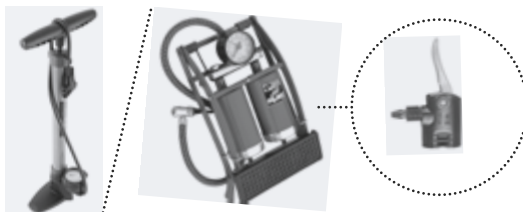

Fahrrad- bzw. Autopumpe

4. SICHERHEITSHINWEISE ZUR BENUTZUNG

Stellen Sie den VLUV auf einen möglichst rutschsicheren Untergrund. Falls Sie einen eher glatten Untergrund wie Stein-, Fliesen-, Parkett- oder Laminatboden haben, legen Sie immer eine rutschfeste Unterlage unter.

- Scharfkantige Untergründe wie Schiefer, ungeschliffener Naturstein oder ungeschliffene Holzdielen bitte vermeiden.
- VLUV möglichst nicht in der prallen Sonne liegen lassen.
- Der Verwendungsbereich ist innen. Er ist nicht für die Verwendung im Freien bestimmt.
- Bei jedweden Beschädigungen den Ball bitte nicht weiterverwenden und sich mit unserem Service unter info@vluv.de in Verbindung setzen.

DE

EN

FR

IT

ES

NL

- VLUV hat eine eindeutige Ober- und Unterseite. Der Griff muss bei Benutzung schräg nach oben zeigen und der Ball muß auf dem unteren Bodenring stehen. Beim Setzen oder Aufstehen immer vorsichtig vorgehen und auf eine stabile Fußstellung achten.



Achten Sie immer darauf sich recht gerade von oben auf VLUV zu setzen und nicht diagonal nach hinten werfen, es besteht ansonsten Rutsch- und damit Unfallgefahr.

Sie können den Haltegriff zur Sicherheit mitten zwischen den Beinen mit der Hand führen und VLUV so besser zu stabilisieren.



5. QUALITÄT

VLUV's Hüllenmaterialien sind robust und widerstandsfähig. Bei normalem Gebrauch sollte Ihr VLUV Ihnen lange Zeit erhalten bleiben. Dennoch sollten Sie folgende Punkte beachten:

- Bei dunklen und intensiven Farben kann es jedoch zu einem Pigmentabrieb kommen. Bitte seien Sie besonders vorsichtig bei hellen Teppichböden! Prüfen Sie das Abriebverhalten ständig. Wir übernehmen keine Gewährleistung im Falle von Farbabrieb.
- Im Laufe der Zeit ist handelsübliches Pilling unvermeidbar.
- Bitte setzen Sie den Ball nicht längere Zeit UV-Strahlung aus.

6. REINIGUNG UND PFLEGE

Verwenden Sie keine aggressiven Reinigungsmittel. Versuchen Sie erst mit schonenden Mitteln Verunreinigungen zu entfernen. Wir empfehlen folgende schrittweise Vorgehensweise:

VLUV®	100% POLYESTER	VEEL·VELT
Staub, Fussel usw.	Oberflächliche Verschmutzung einfach mit einer Fusselbürste oder mit der Sofabürste des Staubsaugers entfernen.	Oberflächliche Verschmutzung einfach mit einer Fusselbürste oder mit der Sofabürste des Staubsaugers entfernen.
Leichte Verschmutzungen	Oberflächliche Verschmutzungen kann man mit einem feuchten Tuch abwischen.	Oberflächliche Verschmutzungen kann man mit einem feuchten Tuch abwischen.
Größere Verschmutzung	Hierzu die Luft von VLUV ca. zur Hälfte ablassen. Danach die Stelle unter klarem kaltem Wasser abwaschen. VLUV anschließend ca. 24 Stunden trocknen lassen und wieder aufpumpen.	Hierzu die Luft des Balles ca. zur Hälfte ablassen. Danach die Stelle unter klarem kaltem Wasser abwaschen. Den Ball anschließend ca. 24 Stunden trocknen lassen.
Starke Verschmutzung	Bei starken, tiefen Verunreinigungen die Luft aus dem Innenball komplett herausdrücken, den Innenball herausnehmen und die VLUV Stoffball-Hülle bei 30 Grad Handwäsche mit einer milden Seifenlauge waschen und nass zum Trocknen aufhängen.	Bei starken, tiefen Verunreinigungen die Luft aus dem Innenball komplett herausdrücken, den Innenball herausnehmen und die Hülle in die chemische Reinigung bringen.

DE

EN

FR

IT

ES

NL

WARNING:

READ THIS OPERATING MANUAL CAREFULLY BEFORE USE AND FOLLOW ALL SAFETY INSTRUCTIONS. FAILURE TO DO SO MAY RESULT IN SERIOUS INJURY. IN THIS CASE, THE MANUFACTURER AND DISTRIBUTOR WILL NOT BE HELD LIABLE FOR THE MISUSE OF THE PRODUCT.

1. SCOPE OF DELIVERY:

1x VLUV ball cover (not shown)

1x PVC inner ball (not shown)

1x Double action hand pump

2x Plugs

1x Pump adaptor

1x Universal pump adaptor

1x Deflation tube

1x Plug remover (optional)

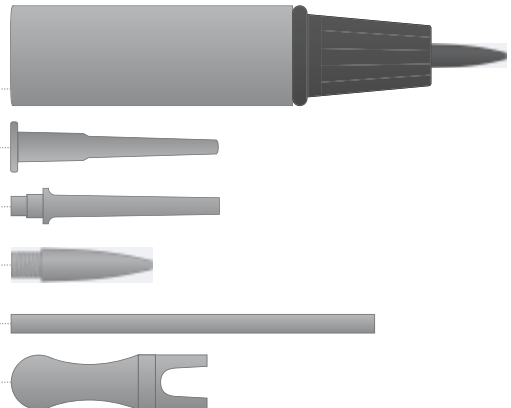

DE

EN

FR

IT

ES

NL

2. SAFETY INSTRUCTIONS BEFORE USE

- Heavily pregnant women should take particular care when using the VLUV to prevent accidents caused by the ball's instability.
- The VLUV is a novel chair and a piece of recreational sports equipment. It is not a children's toy, piece of high-performance sports equipment nor a medical cure. Failure to follow these instructions may damage your health.
- The manufacturer and distributor shall not be liable for any accidents, personal injury or property damage caused by the misuse or improper use of the product.
- The VLUV is not a toy! Please keep away from children.
- Please keep pets away from the VLUV.
- Make sure there are no sharp objects or edges within a 1.5 m radius of the VLUV.
- When sitting on the ball, avoid sudden movements to the back or sides to prevent injury or losing your balance.
- People with physical or psychological impairments should refrain from using the ball.
- The elderly should make sure they have some assistance at hand when using the ball.
- The VLUV can hold up to 120 kg of weight. It is prohibited to use additional heavy weights that exceed the permitted total load.
- Make sure the room temperature remains constant. Otherwise wide fluctuations can lead to a sharp increase or decrease in air pressure. In this case, simply readjust the firmness.

DE

EN

FR

IT

ES

NL

3. PREPARATION AND INFLATION INSTRUCTIONS

3.1 Preparation

- (A) Lay the VLUV ball cover flat on a table, with the zip facing up. Open the zip.
- (B) Take the PVC inner ball that is folded flat and unfold it completely. Roll into a cylinder.
- (C) Carefully insert the side of the PVC inner ball WITHOUT THE AIR HOLE first into the VLUV ball cover until roughly 10 cm is protruding and the air hole is visible.

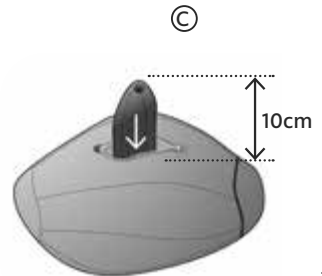

3.2 Inflation process

Inflate the VLUV at room temperature only. Inflating a cold ball can increase the air pressure inside it later on when the room temperature is warmer. Let the VLUV sit at room temperature for about 2 hours.

Warning: Do not use an air compressor to inflate the ball as it significantly increases the risk of over inflating or bursting the ball. We assume no responsibility for over-inflated VLUVs.

- Ⓓ Insert the pointed end of the supplied hand pump into the air hole until it is securely in place. Push the hand pump up and down steadily, making sure you keep it as centred as possible during the process.
- Ⓔ Keep the air hole as central as possible between the two sides of the zip. Inflate the VLUV to about 2/3 of its size, then continue to push and move the PVC inner ball in the VLUV ball cover so that it can unfold and adjust itself properly.

IMPORTANT: Adjust the PVC inner ball by pushing and pulling the VLUV ball cover with the air hole in the middle of the two sides of the zip. If possible, position the air hole closer to the side Ⓔ where the zip will be closed later on.

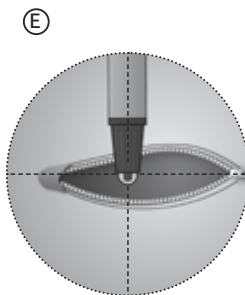
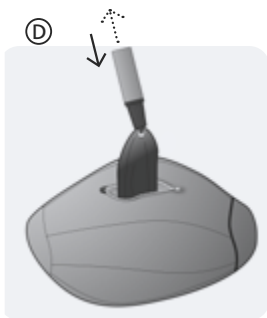

Keep checking that the air hole is in the middle

- Ⓔ Once you have inflated the PVC inner ball to about 80-90% in the VLUV fabric ball cover, you can let go of the PVC inner ball. Then close the zip as far as you can.

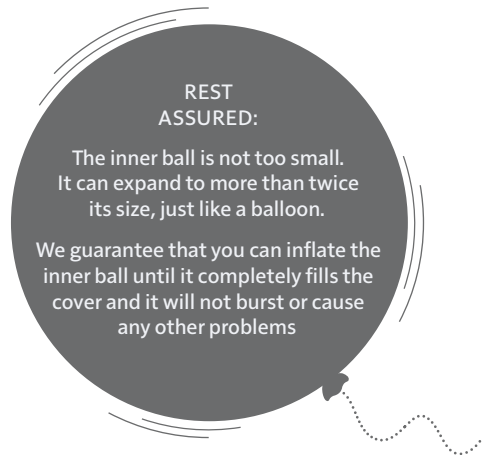
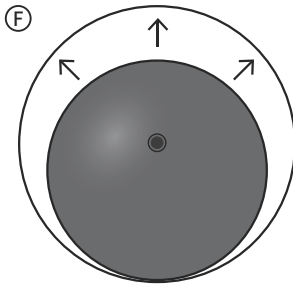

3.3 The right firmness

Due to production reasons, the PVC inner ball has a smaller diameter than the fabric cover Ⓕ. During the inflation process, you may get the impression that the inner ball is fully inflated and round without completely filling the cover.

The ball has the right firmness when there are only slight creases in a few places. Allow the VLUV to sit for 2-3 hours with a closed air hole and then check whether the creases are still there. If they are, try to smooth them out by hand. If that doesn't work, increase the air pressure slightly until they disappear.



WARNING: over inflating the ball will invalidate the guarantee!

3.4 How to close the VLUV

- Ⓒ Remove the pump and insert the plug into the air hole as quickly as possible with the pointed side first.
- Press the plug firmly into the hole until flush with the ball's surface.
- Ⓗ When closing the zip, push the PVC inner ball under the zip slider to make it easier to close.
- Ⓘ Then push the zip slider under the protective cover so it cannot scratch the floor.
(VLUVVELT: tuck the slider under the felt sides)

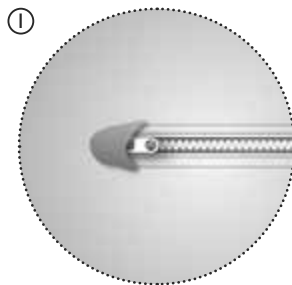
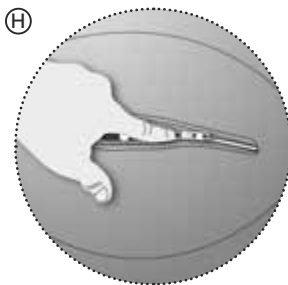
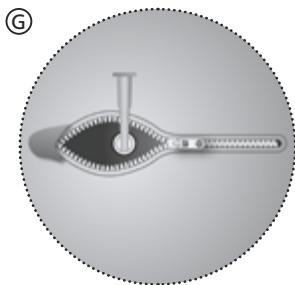

3.5 How to open the VLUV

DO NOT use a sharp instrument to remove the plug. Use the (optional) plug remover, if supplied. You can also use a screwdriver or the round tip of a teaspoon. Place it under the lip of the plug **J** and move it up and down gently until you can pull it out.

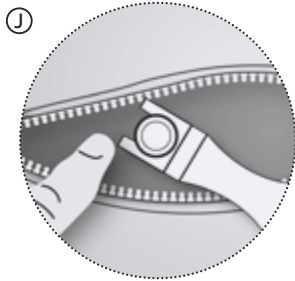

WARNING: air pressure can suddenly push the plug out of the air hole. You can prevent this by placing a finger on it.

3.6 Using the supplied pump adaptors

If your own pump does not have a suitable pump adaptor, you can simply use one of the pump adaptors we supplied with the ball. Check which pump head your pump has. If you have a pump for Schrader/vehicle valves, then you can use the universal pump adaptor **1**. If you have a bicycle pump for Sclaverand/Presta valves, then use the pump adaptor **2**.



1 Universal pump adaptor for Schrader/vehicle valves



2 Pump adaptor for Sclaverand/Presta valve pumps

3.7 Using other pumps

Other pumps can also easily inflate the VLUV. We recommend using the following pumps. You can also use an appropriate tapered pump adaptor if your pump has one. If not, then you can use one of the pump adaptors we supplied with your ball.



Dinghy pump with the appropriate pump adaptor

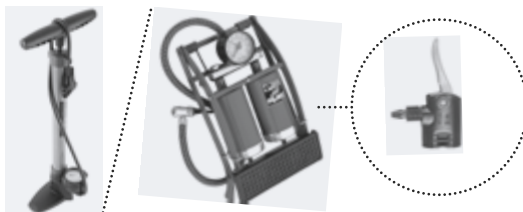

Bicycle or vehicle pump

4. SAFETY INSTRUCTIONS FOR USE

Use the VLUV on a non-slip surface. Always put a non-slip underlay under the VLUV if your flooring has a smooth surface such as stone, tiles, parquet or laminate.

- Please avoid sharp-edged surfaces such as slate, unpolished natural stone or untreated floorboards.
- Keep the VLUV away from direct sunlight.
- Suitable for indoor use. Not to be used outdoors.
- Do not use the ball if it is damaged in any way and contact our Service Team at: info@vluv.de.

- The VLUV has a distinctive top and bottom. The handle must always be pointed upwards when in use and the ball must stand on the lower floor ring. Always take care when sitting down or standing up and make sure your feet are in a stable position.



Make sure your back is straight and not tilting backwards when you sit down on the VLUV to prevent any accidents caused by losing your balance and slipping off.

You can hold the handle between your legs for added safety and to make the VLUV more stable.



5. QUALITY

The materials used for the VLUV cover are robust and hard-wearing. Used properly, you will be able to enjoy your VLUV for a very long time. But you should still pay attention to the following points:

- Pigment abrasion may occur with dark and rich colours. Be very careful with light carpets. Check regularly for abrasion. We assume no responsibility for colour abrasion.
- Normal pilling is unavoidable over time.
- Please avoid exposing the ball to UV radiation for longer periods of time.

6. CLEANING AND CARE

Do not use harsh cleaners. Try to remove the dirt using gentle cleaning methods at first. We recommend the following steps:

VLUV®	100% POLYESTER	VEEL · VELT
Dust, fluff, etc.	Simply remove surface dirt with a lint brush or vacuum cleaner sofa brush.	Simply remove surface dirt with a lint brush or vacuum cleaner sofa brush.
Light soiling	Use a damp cloth to wipe off surface dirt.	Use a damp cloth to wipe off surface dirt.
Medium soiling	Deflate about half of the air in the VLUV. Then wash the area under cold water. Subsequently, let the VLUV dry for about 24 hours and then re-inflate.	Deflate about half of the air in the ball. Then wash the area under cold water. Subsequently, let the ball dry for about 24 hours.
Heavy soiling	For heavy, ingrained soiling, fully deflate the inner ball, remove the inner ball and handwash the VLUV fabric ball cover at 30 °C using mild soapy water and then hang up to dry.	For heavy, ingrained soiling, fully deflate the inner ball, remove the inner ball and have the cover dry-cleaned.

DE

EN

FR

IT

ES

NL

ATTENTION :

**LISEZ CE MODE D'EMPLOI DANS SON INTÉGRALITÉ ET RESPECTEZ
TOUT PARTICULIÈREMENT LES CONSIGNES DE SÉCURITÉ.
LE NON-RESPECT DES CONSIGNES PEUT ENTRAÎNER DES BLESSURES
GRAVES ET ENGENDRE UNE ANNULATION DE LA GARANTIE
DU PRODUIT PAR LE DISTRIBUTEUR ET LE FABRICANT.**

1. CONTENU DE LA LIVRAISON:

1 x enveloppe de ballon VLUV (non illustrée ici)

1 x ballon intérieur en PVC (non illustré ici)

1 x pompe manuelle à double action

2 x obturateurs

1 x adaptateur de pompe

1 x adaptateur universel de pompe

1 x tube d'évacuation de l'air

1 x système d'ouverture (en option)

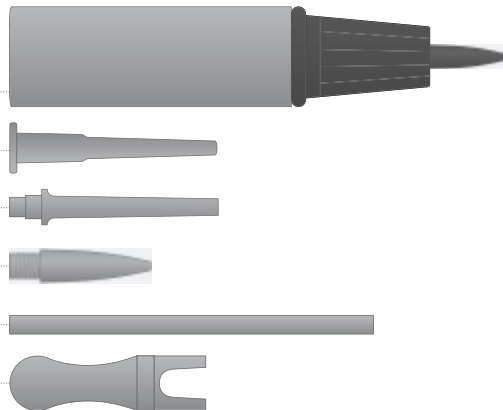

DE

EN

FR

IT

ES

NL

2. CONSIGNES DE SÉCURITÉ AVANT UTILISATION

- Les femmes enceintes doivent être particulièrement prudentes lors de l'utilisation d'un VLUV afin d'éviter des accidents à cause de l'instabilité inhérente au produit.
- Le VLUV peut être utilisé comme siège ou comme ballon de gym. Il ne convient pas comme jouet pour enfants, ballon de gym pour un entraînement intensif ou comme dispositif médical. Le non-respect des consignes peut être nuisible à la santé.
- Le distributeur et le fabricant se déchargent de toute responsabilité en cas d'accidents ou dommages corporels ou matériels dus à une utilisation inappropriée.
- Le VLUV n'est pas un jouet pour enfants ! Veuillez le tenir à l'écart des enfants.
- Veuillez tenir le VLUV à l'écart des animaux domestiques.
- Veillez à ce qu'aucun objet ou bord pointu ne se trouve dans un périmètre de 1,50 m autour du VLUV.
- Évitez les mouvements brusques vers l'arrière ou sur le côté lorsque vous êtes assis(e) sur le ballon en raison du risque de basculement et de blessure !
- Les personnes souffrant de problèmes physiques ou psychiques ne doivent pas utiliser le ballon.
- Les personnes âgées doivent se faire aider lorsqu'elles utilisent le ballon.
- La charge totale maximale du VLUV est de 120 kg. L'utilisation de poids d'entraînement trop lourds qui dépassent la charge totale autorisée est interdite.
- Veillez à ce que la température ambiante soit stable. En cas de variations importantes, la pression de l'air varie trop fortement. Veuillez régler à nouveau la dureté.

DE

EN

FR

IT

ES

NL

3. MODE D'EMPLOI POUR LA PRÉPARATION ET LE GONFLAGE

3.1 Préparation

- (A) Posez l'enveloppe du ballon VLUV à plat sur une table ou sur le sol, avec la fermeture éclair vers le haut. Ouvrez la fermeture éclair.
- (B) Prenez le ballon intérieur en PVC plié et étirez-le une fois complètement. Repliez-le ensuite à nouveau sous forme de rouleau.
- (C) Insérez doucement le ballon intérieur en PVC avec le côté SANS TROU DE VALVE dans l'enveloppe de ballon VLUV, jusqu'à ce qu'il n'y ait plus qu'un morceau d'environ 10 cm de long avec le trou de valve qui dépasse.

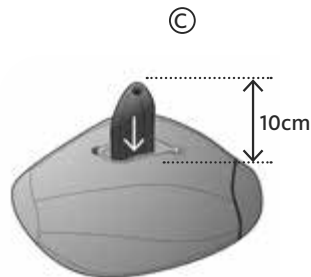

3.2 Gonflage

Veillez ne gonfler le VLUV qu'à température ambiante, car en cas de gonflage dans le froid, la pression de l'air peut augmenter si la température ambiante augmente ensuite. Laissez le VLUV à température ambiante pendant environ 2 heures.

Attention, en cas d'utilisation de compresseurs, le risque de sur-gonflage et/ou d'éclatement est très important, nous n'assumons aucune responsabilité en cas de sur-gonflage du VLUV !

- Ⓓ Introduisez la pompe manuelle fournie dans l'ouverture avec sa pointe, jusqu'à ce qu'elle soit bien en place. Actionnez la pompe manuelle avec des mouvements de levée et de poussée réguliers en restant aussi centré que possible.
- Ⓔ Introduisez l'ouverture de la valve le plus près possible du centre entre les deux parties de la fermeture éclair. Lorsque le VLUV est gonflé environ aux 2/3, appuyez et déplacez le ballon intérieur en PVC de façon continue dans l'enveloppe du ballon VLUV de sorte qu'il se déplie et qu'il s'aligne correctement.

IMPORTANT : orientez le ballon intérieur en PVC en tirant et poussant l'enveloppe de ballon VLUV avec l'ouverture de la valve au centre des deux parties de la fermeture éclair. Si possible, l'ouverture de la valve Ⓔ doit continuer à être positionnée sur le côté sur lequel la fermeture éclair sera ensuite fermée.

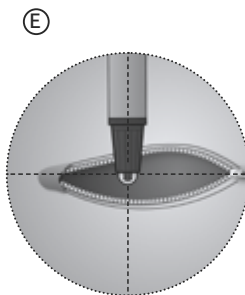
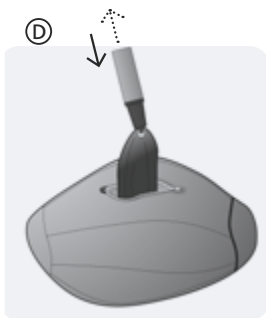

Contrôler constamment l'alignement central de la valve

- (E) Lorsque le ballon intérieur en PVC est gonflé à environ 80 à 90 % dans l'enveloppe du ballon en tissu VLUV, vous pouvez lâcher le ballon intérieur en PVC. Fermez maintenant la fermeture éclair autant que vous pouvez.

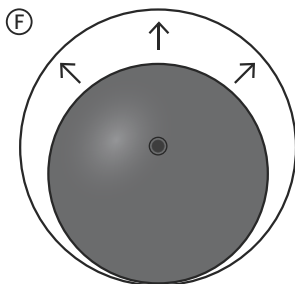

NE VOUS INQUIETEZ PAS :

l'intérieur du ballon n'est pas trop petit. Comme un ballon de baudruche, il s'étend largement au-delà du double de sa dimension.

Nous vous garantissons que vous pouvez actionner la pompe à l'intérieur du ballon jusqu'à ce que l'enveloppe soit entièrement remplie sans le faire éclater ni rencontrer d'autres problèmes.

3.3 Obtention de la dureté de gonflage correcte

Pour des raisons techniques de production, le ballon intérieur en PVC a un diamètre plus petit que l'enveloppe en tissu (F). Pendant que vous actionnez la pompe, vous pouvez avoir l'impression que l'intérieur du ballon est déjà gonflé à son maximum et est parfaitement rond, sans que l'enveloppe ne soit entièrement remplie.

La dureté de gonflage correcte est atteinte lorsque seuls de légers plis se trouvent encore à quelques endroits. Idéalement, laissez le VLUV pendant 2 à 3 heures avec la valve fermée et vérifiez ensuite si les plis sont toujours là. Si c'est le cas, essayez de les supprimer avec la main. Si vous n'y arrivez pas, augmentez un peu la pression de l'air, jusqu'à ce qu'ils disparaissent. **Vous devez pouvoir enfoncer le VLUV avec le poing d'environ 5 cm.** Le ballon est trop gonflé si on ne peut pas le comprimer avec une main et que la fermeture éclair ne peut plus être fermée.



Attention, un sur-gonflage entraîne l'annulation de la garantie !

3.4 Fermeture du VLUV

- Ⓒ Retirez la pompe et l'adaptateur, et mettez dès que possible l'obturateur avec le côté pointu dans le trou de la valve.
- Enfoncez fortement et complètement l'obturateur jusqu'à ce qu'aucune arrête ne dépasse.
- Ⓗ Pour faciliter la fermeture, enfoncez le ballon intérieur en PVC sous le poussoir en fermant la fermeture éclair.
- Ⓘ Appuyez ensuite sur le poussoir sous le rabat de protection afin qu'il ne puisse pas rayer le sol.
(VLUV VELT : mettre le poussoir sous la surface en feutre)

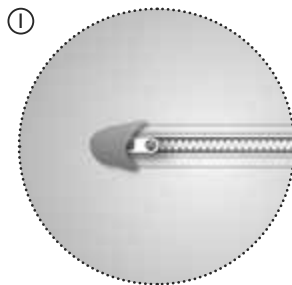
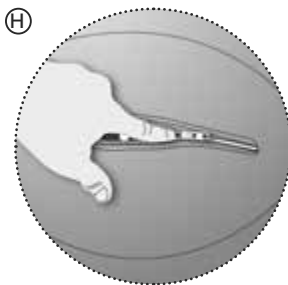
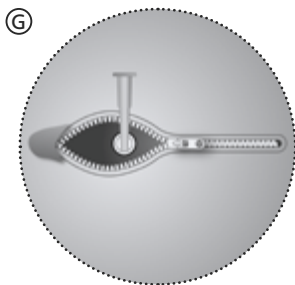

3.5 Ouverture du VLUV

Ne prenez AUCUN objet pointu pour enlever l'obturateur. S'il y en a un, utilisez le système d'ouverture fourni (en option). Un tournevis ou la pointe ronde d'une cuillère à café conviennent parfaitement. Placez-les sous la lèvres du bouchon ① et soulevez.

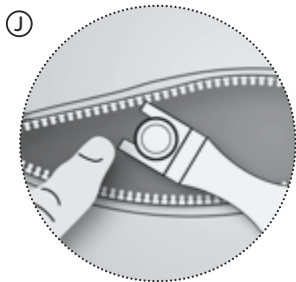

ATTENTION : la pression de l'air peut éjecter soudainement l'obturateur hors du trou de la valve. Empêchez cela en posant un doigt dessus.

3.6 Utilisation de l'adaptateur de pompe fourni

Au cas où vous n'avez pas d'adaptateur pour votre pompe, vous pouvez utiliser l'un des adaptateurs que nous vous avons fournis. Vérifiez quelle tête se trouve sur votre pompe. Si vous avez une pompe Schrader/pour valves automobiles, vous pouvez utiliser l'adaptateur de pompe universel ①. Si vous avez une pompe à vélo Scleverand/pour valves Presta, veuillez utiliser l'adaptateur de pompe ②.



① Adaptateur de pompe universel pour valves automobiles/Schrader



② Adaptateur de pompe pour valves Scleverand/Presta

3.7 Utilisation d'autres pompes

Différentes pompes permettent de gonfler facilement le VLUV. Nous recommandons l'utilisation des pompes suivantes. Si un adaptateur conique est fourni avec la pompe, vous pouvez l'utiliser. Si ce n'est pas le cas, vous pouvez utiliser l'un des adaptateurs de pompe que nous vous avons fournis.



Pompe pour canot pneumatique avec l'adaptateur de pompe adéquat

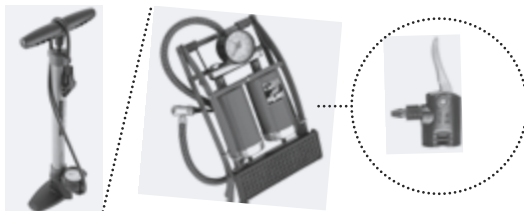

Pompe à vélo ou automobile

4. CONSIGNES DE SÉCURITÉ CONCERNANT L'UTILISATION

Placez le VLUV sur un sol si possible antidérapant. Si vous avez un sol plutôt lisse comme un sol en pierre, en carrelage, en parquet ou stratifié, mettez un revêtement antidérapant dessous.

- Veuillez éviter les sols coupants comme l'ardoise, la pierre naturelle brute ou les planchers en bois brut.
- Évitez si possible de laisser le VLUV en plein soleil.
- Il est prévu pour une utilisation à l'intérieur. Il n'est pas destiné à être utilisé à l'extérieur.
- En cas de dommages sur le ballon, veuillez cesser de l'utiliser et prendre contact avec notre SAV à l'adresse info@vluv.de.

- Le VLUV dispose d'un dessus et d'un dessous nettement définis. Lors de l'utilisation, la poignée doit être dirigée en diagonale vers le haut et le ballon doit se tenir sur l'anneau inférieur. Toujours procéder prudemment en s'asseyant et en se levant, et garder les pieds en position stable.



Faites toujours attention de vous asseoir sur le VLUV en vous plaçant au-dessus et pas en diagonale vers l'arrière, car il existe sinon un risque de glissade et donc d'accident.

Par sécurité, vous pouvez passer la poignée au milieu entre les jambes avec la main et ainsi mieux stabiliser le VLUV.

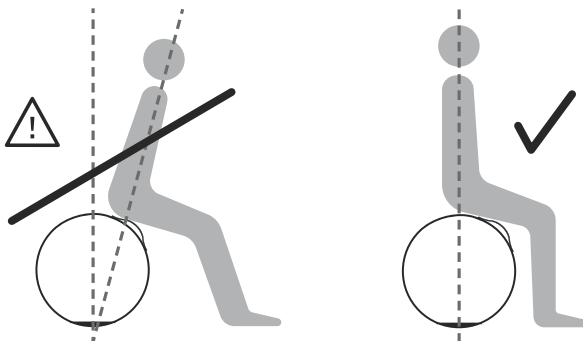

5. QUALITÉ

Les matériaux servant à envelopper le VLUV sont solides et résistants. En cas d'utilisation normale, vous devriez garder votre VLUV longtemps. Cependant, vous devez respecter les points suivants :

- Avec des couleurs foncées et intenses, une abrasion du pigment peut se produire. Veuillez être particulièrement prudent(e) avec les tapis clairs ! Vérifiez en permanence le comportement à l'usure. Nous déclinons toute responsabilité en cas d'abrasion des couleurs.
- Au fil du temps, un boulochage courant est inévitable.
- Veuillez ne pas exposer le ballon trop longtemps aux rayonnements UV.

DE

EN

FR

IT

ES

NL

6. NETTOYAGE ET ENTRETIEN

N'utilisez pas de détergents agressifs. Essayez d'abord de retirer les impuretés avec des méthodes douces. Nous recommandons de suivre les étapes suivantes :

VLUV®	100% POLYESTER	VEEL · VELT
Poussière, peluche etc.	Retirer les saletés superficielles simplement avec une brosse anti-peluche ou la brosse de l'aspirateur.	Retirer les saletés superficielles simplement avec une brosse anti-peluche ou la brosse de l'aspirateur.
Légères impuretés	Les saletés superficielles peuvent être enlevées avec un chiffon humide.	Les saletés superficielles peuvent être enlevées avec un chiffon humide.
Encrassement plus grossier	Enlever environ la moitié de l'air du VLUV. Nettoyer ensuite la zone à l'eau froide et claire. Laisser sécher le VLUV pendant environ 24 heures et le regonfler.	Enlever environ la moitié de l'air du ballon. Nettoyer ensuite la zone à l'eau froide et claire. Laisser sécher le ballon pendant environ 24 heures.
Encrassement important	En cas d'encrassement important et profond, enlever complètement l'air du ballon intérieur, retirer le ballon intérieur et laver à la main l'enveloppe du ballon en tissu VLUV à 30 degrés avec une eau savonneuse douce et l'étendre pour la faire sécher.	En cas d'encrassement important et profond, enlever complètement l'air du ballon intérieur, retirer le ballon intérieur et amener l'enveloppe au pressing pour un nettoyage à sec.

DE

EN

FR

IT

ES

NL

ATTENZIONE:

LEGGERE ATTENTAMENTE LE PRESENTI ISTRUZIONI PER L'USO ED OSSERVARE IN PARTICOLARE LE AVVERTENZE DI SICUREZZA. IL MANCATO RISPETTO DELLE ISTRUZIONI PUÒ CAUSARE GRAVI LESIONI E HA COME CONSEGUENZA L'ANNULLAMENTO DELLA GARANZIA DEL PRODOTTO DA PARTE DEL DISTRIBUTORE E DEL PRODUTTORE.

1. VOLUME DI FORNITURA:

1x rivestimento VLUV (qui non raffigurato)

1x palla interna in PVC (qui non raffigurata)

1x pompa manuale a doppia azione

2x valvole di chiusura

1x adattatore per pompa

1x adattatore per pompa universale

1x tubicino di sfiato

1x apri-cerniera (opzionale)

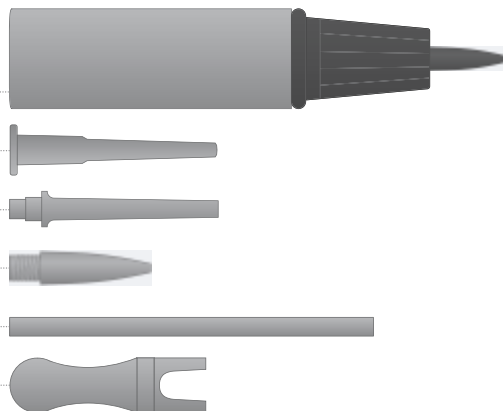

DE

EN

FR

IT

ES

NL

2. INDICAZIONI DI SICUREZZA PRIMA DELL'USO

- Le donne in stato di gravidanza avanzato dovrebbero stare particolarmente attente nell'utilizzo di un VLUV per evitare infortuni causati dall'instabilità tipica del prodotto.
- VLUV costituisce una maniera alternativa di sedersi ed è un attrezzo sportivo per il tempo libero. Non è adatto ad un uso prolungato, né come giocattolo per bambini o attrezzo sportivo ad alte prestazioni. Il mancato rispetto delle indicazioni può danneggiare la salute.
- Il distributore e il produttore non si assumono la responsabilità per incidenti o danni personali o materiali causati da un uso improprio.
- VLUV non è un giocattolo! Tenere lontano dalla portata dei bambini.
- Tenere gli animali domestici lontani da VLUV.
- Assicurarsi che nel raggio di 1,50 m da VLUV non ci siano oggetti appuntiti o spigoli.
- Quando si è seduti, evitare movimenti bruschi all'indietro o di lato per prevenire il rischio di ribaltarsi e farsi male!
- Le persone con disabilità fisiche o mentali devono astenersi dall'uso della palla.
- Le persone anziane dovrebbero essere aiutate durante l'utilizzo.
- La portata massima totale di VLUV è 120 kg. L'utilizzo di pesetti troppo pesanti, che superano la portata massima consentita, è vietato.
- Mantenere una temperatura ambiente costante. Le variazioni di temperatura eccessive causano un aumento o una diminuzione della pressione dell'aria troppo drastici. In questo caso regolare nuovamente la durezza.

DE

EN

FR

IT

ES

NL

3. ISTRUZIONI PER LA PREPARAZIONE E IL GONFIAGGIO

3.1 Preparazione

- (A) Collocare il rivestimento della palla VLUV in posizione piana su un tavolo o sul pavimento, con la cerniera rivolta verso l'alto. Aprire la chiusura lampo.
- (B) Estrarre la palla interna in PVC piegata e aprirla completamente. Piegarla poi nuovamente formando un rotolo.
- (C) Infilare quindi delicatamente la palla interna in PVC nella sacca dal lato **SENZA FORO DELLA VALVOLA**, lasciando sporgere solo un pezzo di circa 10 cm con il foro della valvola.

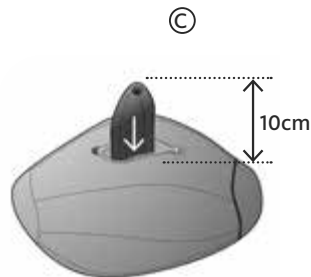

3.2 Pompaggio

Si prega di eseguire il pompaggio di VLUV solo a temperatura ambiente poiché, in caso di gonfiaggio a temperature troppo fredde, il successivo aumento della temperatura ambiente potrebbe causare un aumento della pressione dell'aria. Lasciare VLUV circa 2 ore a temperatura ambiente.

Attenzione, l'uso di compressori provoca un alto rischio di pompaggio eccessivo o scoppio della palla, pertanto non ci assumiamo alcuna responsabilità per un gonfiaggio troppo elevato di VLUV!

- Ⓓ Inserire la punta della pompa manuale fornita nell'apertura della cerniera fino a fissarla. Utilizzare la pompa con movimenti di spinta e di sollevamento uniformi rimanendo, per quanto possibile, in posizione centrale.
- Ⓔ Aprire la valvola il più centralmente possibile tra le due metà della cerniera. Quando il gonfiaggio di VLUV ha raggiunto i 2/3, premere e muovere continuamente la palla interna in PVC nel rivestimento VLUV in modo che possa dispiegarsi e allinearsi correttamente.

IMPORTANTE: Allineare la palla interna in PVC tirando e spingendo il rivestimento VLUV con l'apertura della valvola al centro delle due metà della cerniera. Qualora possibile l'apertura della valvola dovrebbe essere per lo più posizionata sul lato Ⓔ sul quale la cerniera verrà poi chiusa.

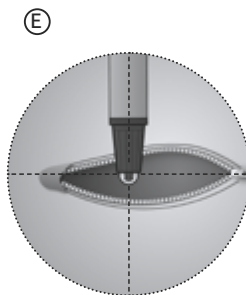
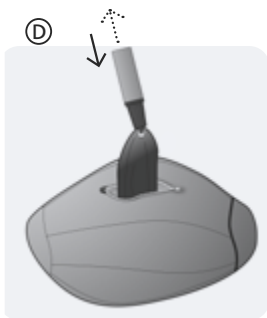

Controllare costantemente
l'allineamento centrale
delle valvole

- Ⓔ Una volta che la palla interna in PVC è stata gonfiata per l'80-90% nel rivestimento in di stoffa VLUV, è possibile rilasciarla. Ora chiudere il più possibile la cerniera.

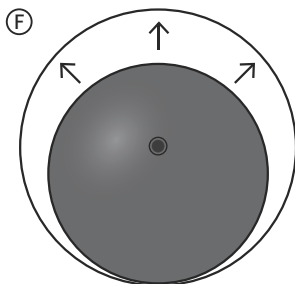

NON PREOCCUPARSI:
 l'interno della palla non è troppo piccolo. Questa, esattamente come un pallone gonfiabile, può estendersi per una misura pari a più del doppio della sua dimensione.

Possiamo garantirvi, in questo modo, un gonfiaggio della palla interna senza scoppi o altri problemi fino al

3.3 Raggiungimento del giusto grado di durezza.

La palla interna in PVC ha, per motivi tecnici legati alla produzione, un diametro più piccolo rispetto al rivestimento di stoffa Ⓔ. Può sembrare, in fase di gonfiaggio, che la palla interna sia stata già completamente gonfiata e che sia rotonda senza che il rivestimento sia riempito completamente.

Il corretto grado di durezza viene raggiunto solo quando in alcuni punti sono ancora presenti delle pieghe. L'ideale è lasciare riposare VLUV per 2-3 ore con la valvola chiusa, quindi controllare se le pieghe sono ancora presenti. Se il risultato è positivo cercare di eliminarle con la mano. Se ciò non funziona aumentare un pochino la pressione dell'aria finché le pieghe non vengono smussate. **VLUV deve poter essere premuto di circa 5 cm verso l'interno con un pugno.** La palla è troppo gonfia se non si riesce a premerla con una mano e se la cerniera non si chiude totalmente.



Attenzione, un gonfiaggio eccessivo causa l'annullamento della garanzia!

3.4 Chiusura di VLUV

- Ⓒ Rimuovere la pompa e l'adattatore e infilare il più rapidamente possibile la valvola di chiusura con il lato appuntito nel foro della valvola.
- Premere del tutto e con vigore la valvola di chiusura fino a farla entrare completamente.
- Ⓗ Quando si chiude la cerniera premere la palla interna in PVC al di sotto del cursore per facilitare la chiusura.
- Ⓐ Infine premere il cursore sotto la linguetta di protezione per proteggere il pavimento da eventuali graffi.
(VLUV VELT: inserire il cursore sotto ai lati in feltro)

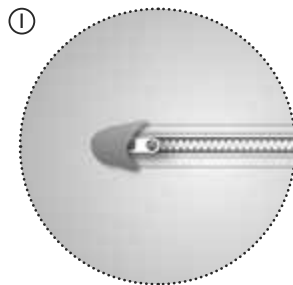
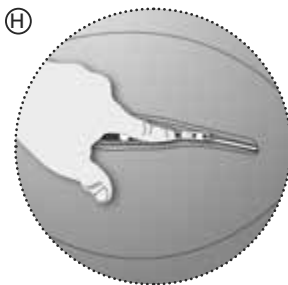
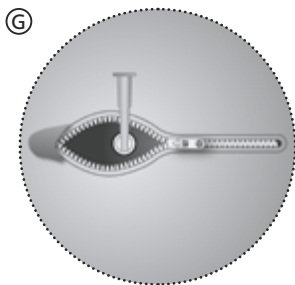

3.5 Apertura di VLUV

Per estrarre la valvola di chiusura NON usare oggetti appuntiti. Se disponibile utilizzare l'apri-cerniera (opzionale) facente parte della confezione. L'ideale è un cacciavite o la punta rotonda di un cucchiaino da caffè. Infilarlo sotto al bordo del tappino ① e sollevare facendo leva.

①

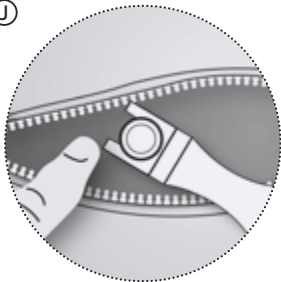

ATTENZIONE: Per via della pressione dell'aria, la valvola di chiusura può improvvisamente essere premuta dal foro della valvola. Fissarla con un dito.

3.6 Utilizzare l'adattatore per pompe fornito

Nel caso in cui, insieme alla pompa, non sia presente alcun adattatore idoneo, potrete utilizzare l'adattatore da noi fornito. Verificare il tipo di testa di pompa che avete. Nel caso in cui disponiate di una pompa per valvole Schrader/valvole auto potrete utilizzare l'adattatore per pompe universale ①. Nel caso in cui disponiate di una pompa per biciclette per valvola Scloverand/Presta, si prega di utilizzare l'adattatore per pompe ②.



① Adattatore per pompe universale per valvole auto/Schrader



② Adattatore per pompe per valvole Scloverand/Presta

DE

EN

FR

IT

ES

NL

3.7 Utilizzare pompe alternative

Esistono diverse pompe con il quale poter facilmente gonfiare il VLUV. Consigliamo l'utilizzo delle seguenti pompe. Potrete utilizzare, nel caso sia compreso con la pompa, un adattatore idoneo di forma conica. Diversamente, potrete utilizzare uno degli adattatori per pompe da noi fornito.



Pompa per canotto gonfiabile con idoneo adattatore per pompa

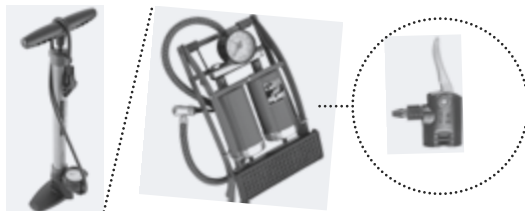

Pompa per bicicletta o auto

4. INDICAZIONI DI SICUREZZA PER L'UTILIZZO

Posizionare VLUV su una superficie possibilmente antiscivolo. Qualora abbiate un pavimento liscio in pietra, mattonelle, parquet o laminato, collocare sempre una base antiscivolo.

- Evitare superfici spigolose come l'ardesia, la pietra naturale non levigata o le tavole di legno grezzo.
- Possibilmente non esporre VLUV alla luce solare diretta.
- Il suo campo di applicazione è l'ambiente interno. Non è adatto ad un utilizzo all'aperto.
- In caso di qualsiasi danno alla palla non continuare ad usarla e contattare il nostro servizio assistenza all'indirizzo info@vluv.de.

DE

EN

FR

IT

ES

NL

- VLUV ha un lato superiore e uno inferiore ben distinti. Durante l'utilizzo il manico deve essere rivolto obliquamente verso l'alto e la palla deve essere posizionata sull'anello inferiore. Quando ci si siede o ci si alza farlo sempre con cautela e mantenere una posizione dei piedi stabile.



Per evitare il rischio di caduta e prevenire incidenti, quando ci si siede su VLUV farlo sempre stando in posizione eretta e non buttarsi diagonalmente all'indietro.

Per una maggiore sicurezza posizionare con una mano il manico in mezzo alle gambe e stabilizzare al meglio VLUV.

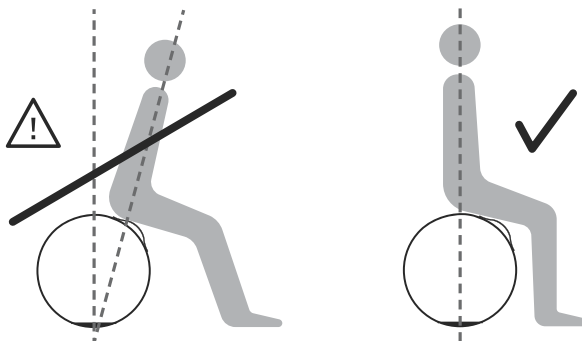

5. QUALITÀ

I materiali del rivestimento VLUV sono robusti e resistenti. Se usato normalmente il vostro VLUV avrà lunga durata. Tuttavia è necessario osservare i seguenti punti:

- Nei colori scuri e intensi può verificarsi una depigmentazione. Fare particolarmente attenzione alle moquette di colore chiaro! Controllare regolarmente la pigmentazione. Non ci assumiamo alcuna responsabilità in caso di depigmentazione.
- Con il tempo la formazione di pelucchi è inevitabile.
- Si prega di non esporre la palla a lungo ai raggi UV.

DE

EN

FR

IT

ES

NL

6. PULIZIA E CURA

Non utilizzare detergenti aggressivi. Cercare innanzitutto di eliminare lo sporco con prodotti delicati. Si consiglia il seguente approccio graduale:

VLUV®	100% POLIESTERE	VEEL · VELT
polvere, pelucchi, ecc.	Eliminare lo sporco superficiale semplicemente con una spazzola per tessuti o con la spazzola per divani dell'aspirapolvere.	Eliminare lo sporco superficiale semplicemente con una spazzola per tessuti o con la spazzola per divani dell'aspirapolvere.
livello di sporcizia basso	Lo sporco superficiale può essere rimosso con un panno umido.	Lo sporco superficiale può essere rimosso con un panno umido.
livello di sporcizia medio	A tale scopo sgonfiare VLUV di circa la metà. Quindi rimuovere la macchia sotto acqua fredda corrente. Al termine lasciare asciugare VLUV per circa 24 ore prima di rigonfiarlo.	A tale scopo sgonfiare la palla di circa la metà. Quindi rimuovere la macchia sotto acqua fredda corrente. Infine lasciare asciugare la palla per circa 24 ore.
livello di sporcizia elevato	In caso di sporco profondo e ostinato sgonfiare completamente la palla interna, quindi estrarla e lavare il rivestimento di stoffa VLUV a mano a 30 gradi e con un sapone delicato. Infine stenderlo ancora bagnato per farlo asciugare.	In caso di sporco profondo e ostinato sgonfiare totalmente la palla interna, quindi estrarla e portare il rivestimento in lavanderia per un lavaggio a secco.

DE

EN

FR

IT

ES

NL

ATENCIÓN:

LEA COMPLETAMENTE EL PRESENTE MANUAL DE INSTRUCCIONES Y RESPETE ANTE TODO LAS INDICACIONES DE SEGURIDAD. EL INCUMPLIMIENTO DE LAS INDICACIONES PUEDE OCASIONAR LESIONES DE GRAVEDAD Y PROVOCAR LA EXTINCIÓN DE LA RESPONSABILIDAD SOBRE EL PRODUCTO DEL DISTRIBUIDOR Y EL FABRICANTE.

1. VOLUMEN DE SUMINISTRO:

1x funda de pelota VLUV (no representada)

1x pelota interior de PVC (no representada)

1x bomba de mano Double Action

2x válvulas de cierre

1x adaptador de bomba

1x adaptador universal de bomba

1x tubo de salida de aire

1x abridor de cierre (opcional)

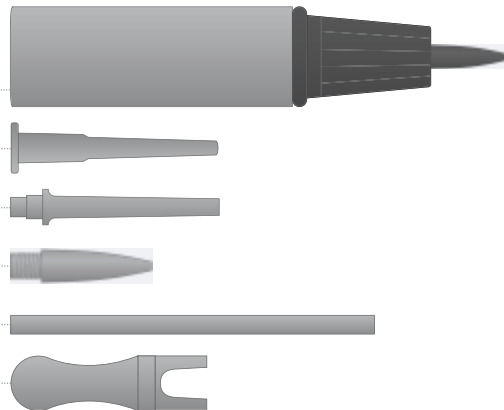

DE

EN

FR

IT

ES

NL

2. INDICACIONES DE SEGURIDAD ANTES DEL USO

- Las mujeres embarazadas que se encuentren en fase avanzada de gestación deberían tener especial cuidado al utilizar una pelota VLUV, ya que podrían producirse accidentes provocados por la inestabilidad propia del producto.
- VLUV es un asiento alternativo y un artículo de deporte y ocio. No es adecuado para utilizarse como juguete para niños, como artículo de deporte de alto rendimiento ni como remedio medicinal. El incumplimiento de las indicaciones puede ocasionar problemas de salud.
- El distribuidor y el fabricante no asumen responsabilidad alguna por accidentes o daños personales o materiales ocasionados por un uso inadecuado.
- ¡VLUV no es un juguete! Manténgalo alejado de los niños.
- Mantenga a los animales domésticos alejados de VLUV.
- Procure que no haya objetos o bordes afilados en un radio de 1,50 m de VLUV.
- Al sentarse, procure no realizar movimientos bruscos hacia atrás o hacia los lados, ¡riesgo de caídas y lesiones!
- Las personas con discapacidades físicas o psíquicas no deben utilizar la pelota.
- Las personas de edad avanzada deben solicitar ayuda para utilizar este artículo.
- La carga máxima total admisible de VLUV es de 120 kg. Asimismo, se prohíbe el uso de pesas que superen la carga total admisible.
- Procure que la temperatura de la estancia sea uniforme. Si se producen fuertes variaciones, la presión de aire aumenta y disminuye demasiado. En ese caso, vuelva a regular la dureza.

DE

EN

FR

IT

ES

NL

3. INSTRUCCIONES DE PREPARACIÓN E INFLADO

3.1 Preparación

- (A) Extienda la funda de pelota VLUV sobre una mesa o sobre el suelo con la cremallera hacia arriba. Abra la cremallera.
- (B) Coja la pelota interior de PVC plegada y, antes que nada, extiéndala por completo. A continuación, pliéguela en forma de rollo.
- (C) Introduzca cuidadosamente la pelota interior de PVC con el lateral SIN AGUJERO DE LA VÁLVULA en la funda de pelota VLUV hasta que solo sobresalga un trozo de aprox. 10 cm con el agujero de la válvula.

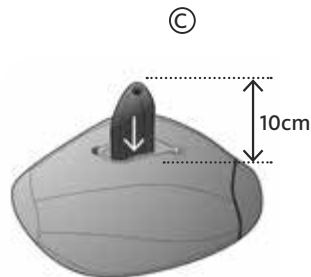

3.2 Inflado

Infle su pelota VLUV siempre a temperatura ambiente ya que, si la infla a menor temperatura, la presión de aire podría aumentar con una temperatura ambiente más alta. Deje su VLUV a temperatura ambiente durante aprox. 2 horas.

Atención: si se utilizan compresores, se corre el riesgo de inflar la pelota excesivamente y la probabilidad de que estalle es muy alta; ¡no asumimos responsabilidad alguna por un inflado excesivo de su VLUV!

- Ⓓ Introduzca la bomba de mano suministrada colocando su punta en el interior de la apertura de cierre hasta que quede bien sujeta. Utilice la bomba de mano aplicando unos movimientos uniformes de empuje y elevación; mientras lo hace, manténgase en una posición lo más centrada posible.
- Ⓔ Lleve el agujero de la válvula lo más centrado posible entre las dos partes de la cremallera. Una vez su VLUV se haya inflado aprox. 2/3, presione y mueva la pelota interior de PVC en la funda VLUV de forma que se abra bien y adopte la posición correcta.

NOTA IMPORTANTE: oriente la pelota interior de PVC tirando y presionando la funda de la pelota VLUV mientras mantiene el agujero de la válvula centrado con respecto a las dos mitades de la cremallera. Siempre que sea posible, el agujero de la válvula debe encontrarse más cerca del lado en el que posteriormente Ⓔ se cerrará la cremallera.

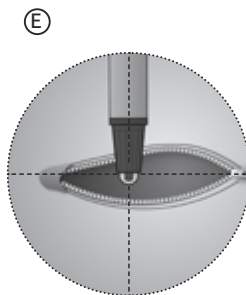
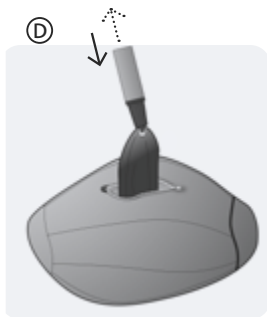

Controle permanentemente que la válvula está centrada

- Ⓔ Puede soltar la pelota interior de PVC una vez esta se haya inflado aprox. al 80-90 % en la funda de la pelota de tela VLUV. Ahora cierre la cremallera tanto como sea posible.

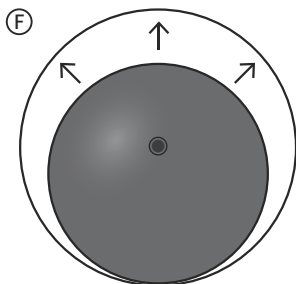

**NO SE
PREOCUPE:**

La pelota interior no es demasiado pequeña; al igual que un globo, esta puede dilatarse hasta alcanzar un ancho muy superior al doble de su masa.

Le garantizamos que podrá inflar la pelota interior hasta llenar la funda por completo sin que la funda explote o surjan otros problemas.

3.3 Presión de inflado correcta

Por motivos técnicos de producción, el diámetro de la pelota interior de PVC es más pequeño que el de la funda de tela Ⓕ. Al inflarla, puede dar la impresión de que la pelota interior ya se ha inflado por completo adoptando una forma redonda de círculo sin que la funda se haya llenado completamente.

La presión de inflado correcta se alcanza cuando solo quedan pequeñas arrugas en determinadas zonas. Lo ideal es dejar su VLUV durante 2-3 horas con la válvula cerrada y, a continuación, comprobar si todavía están las arrugas. En ese caso, intente alisarlas con la mano. Si esto no ayuda, aumente un poco la presión de aire hasta que desaparezcan. La pelota VLUV debe poder introducirse aprox. 5 cm al presionarla con el puño. La pelota está demasiado inflada cuando no se puede presionar con una mano y no se puede cerrar la cremallera.



¡Atención, un inflado excesivo ocasiona la pérdida de la garantía!

3.4 Cierre de VLUV

- Ⓒ Retire la bomba y el adaptador e introduzca cuanto antes la válvula de cierre con la parte puntiaguda entrando en primer lugar en el agujero de la válvula.
- Presione con fuerza y completamente la válvula de cierre hasta que no sobresalga ningún borde.
- Ⓗ Al cerrar la cremallera, presione la pelota interior de PVC bajo el pasador para facilitar el cierre.
- Ⓘ Finalmente, presione el pasador bajo la lengüeta de protección para evitar que cause arañazos en el suelo. (VLUV VELT: introducir el pasador bajo los lados de fieltro)

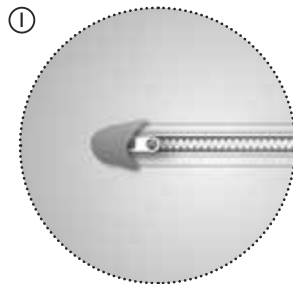
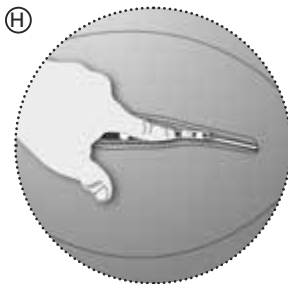
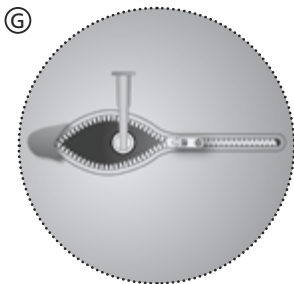

3.5 Apertura de VLUV

Para extraer la válvula de cierre, NO utilice ningún objeto puntiagudo. Si lo tiene, utilice el abridor de cierre (opcional) suministrado. También puede utilizarse un destornillador o la punta redonda de una cuchara de café. Introduzca el destornillador o la cucharilla bajo el borde del tapón **J** y levántelo haciendo palanca.

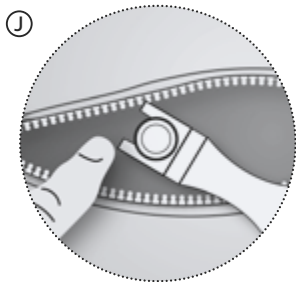

ATENCIÓN: la presión de aire puede provocar la expulsión repentina de la válvula de cierre del agujero de la válvula. Evítelo colocando un dedo.

3.6 Uso del adaptador de bomba suministrado

Si su bomba no incluye un adaptador de bomba adecuado, podrá utilizar uno de nuestros adaptadores de bomba suministrados. Compruebe qué cabezal de bomba tiene su bomba. Si tiene una bomba para válvulas Schrader o de coche, podrá utilizar el adaptador universal de bomba **1**. Si tiene una bomba de bicicleta para válvulas Scloverand o Presta, utilice el adaptador de bomba **2**.



1 Adaptador universal de bomba para válvula Schrader o de coche



2 Adaptador de bomba para bomba de válvula Scloverand o Presta

3.7 Uso de otras bombas

Hay diferentes bombas que permiten inflar fácilmente la pelota VLUV. Recomendamos utilizar las bombas siguientes. Si la bomba incluye un adaptador cónico de bomba adecuado, podrá utilizarlo; en caso contrario, podrá utilizar uno de nuestros adaptadores de bomba suministrados.



Bomba para balsa inflable con el correspondiente adaptador de bomba

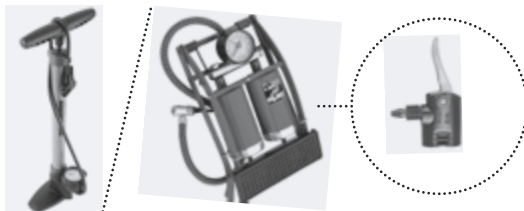

Bomba para bicicleta o coche

4. INDICACIONES DE SEGURIDAD PARA EL USO

Coloque la VLUV sobre una base lo más antideslizante posible. Si su suelo es más bien liso, por ejemplo de piedra, baldosas, parqué o laminado, coloque siempre una base antideslizante debajo.

- Evite las bases cortantes como pizarra, piedra natural en bruto o láminas de madera sin lijar.
- Evite en la medida de lo posible dejar su VLUV a pleno sol.
- Se trata de un artículo para uso en interiores. No es adecuado para utilizarse al aire libre.
- Si la pelota se deteriora de cualquier forma, deje de utilizarla y póngase en contacto con nuestro departamento de servicio: info@vluv.de.

- VLUV tiene una parte superior y otra inferior claramente identificables. Durante el uso, el mango debe apuntar diagonalmente hacia arriba y la pelota debe encontrarse sobre la costura anular de la base. Al sentarse o levantarse, debe procederse siempre con cuidado y garantizar la estabilidad de los pies.



Siéntese sobre la pelota VLUV desde arriba manteniendo una postura recta; no se tire en diagonal hacia atrás, ya que podría resbalarse y sufrir un accidente.

Por seguridad, puede sujetar el mango centrado entre las piernas para estabilizar mejor su VLUV.

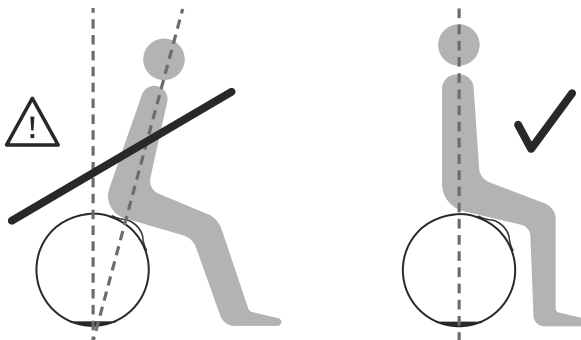

5. CALIDAD

Las fundas de VLUV son de materiales sólidos y resistentes. En condiciones normales de uso, su VLUV debería durarle mucho tiempo. No obstante, es recomendable prestar atención a los siguientes puntos:

- Los colores oscuros e intensos pueden sufrir una degradación del pigmento. ¡Tenga especial precaución con moquetas o alfombras claras! Compruebe permanentemente la degradación. No asumimos garantía alguna por degradaciones del color.
- Con el paso del tiempo es inevitable que se formen las habituales «bolitas».
- No exponga la pelota a la radiación UV durante periodos prolongados.

DE

EN

FR

IT

ES

NL

6. LIMPIEZA Y CUIDADOS

No utilice ningún agente limpiador abrasivo. Intente antes eliminar la suciedad con productos suaves. Recomendamos el siguiente procedimiento gradual:

VLUV®	100% POLIÉSTER	VEEL · VOLT
Polvo, pelusas, etc.	Elimine la suciedad superficial simplemente con un cepillo para ropa o con el cepillo para el sofá de su aspiradora.	Elimine la suciedad superficial simplemente con un cepillo para ropa o con el cepillo para el sofá de su aspiradora.
Suciedad ligera	Las manchas superficiales pueden lavarse con un paño húmedo.	Las manchas superficiales pueden lavarse con un paño húmedo.
Suciedad normal	Para ello, deje salir aproximadamente la mitad del aire de la pelota VLUV. Luego limpie el área con agua fría limpia. A continuación, deje su VLUV aprox. 24 horas secándose y vuelva a inflarla.	Para ello, deje salir aproximadamente la mitad del aire de la pelota. Luego limpie el área con agua fría limpia. A continuación, deje la pelota aprox. 24 horas secándose y vuelva a inflarla.
Suciedad intensa	Si las manchas son más grandes y profundas, saque todo el aire de la pelota interior, extraiga la pelota interior, lave a mano la funda de la pelota de tela VLUV a unos 30 grados con un jabón suave y tiéndala mojada.	Si las manchas son más grandes y profundas, saque todo el aire de la pelota interior, extraiga la pelota interior y lleve la funda a la tintorería para su limpieza en seco.

DE

EN

FR

IT

ES

NL

LET OP:

LEES DE GEBRUIKSAANWIJZING HELEMAAL DOOR EN HOUD U VOORAL AAN DE VEILIGHEIDSVOORSCHRIFTEN. INDIEN DE VEILIGHEIDSVOORSCHRIFTEN NIET WORDEN NAGELEEFD, KAN DAT TOT VERWONDINGEN LEIDEN; OOK HEEFT HET TOT GEVOLG DAT DE DISTRIBUTEUR EN DE PRODUCENT NIET MEER AANSPRAKELIJK ZIJN VOOR HET PRODUCT.

1. LEVERING:

1x VLUV balhoes (niet afgebeeld)

1x pvc binnenbal (niet afgebeeld)

1x Double-action handpomp

2x ventiel

1x pompadapter

1x Universele pompadapter

1x luchtdoorblaaspijpe

1x Opener (optioneel)

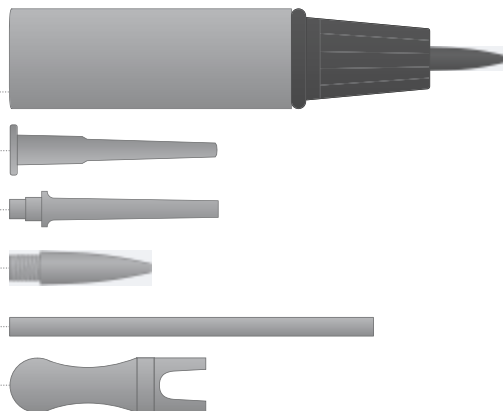

2. VEILIGHEIDSVOORSCHRIFTEN VOOR GEBRUIK

- Zwangere vrouwen moeten bijzonder voorzichtig zijn bij het gebruik van een VLUV om ongelukken als gevolg van productinstabiliteit te voorkomen.
- De VLUV is een alternatief zitmeubel en een sporttoestel voor de vrije tijd. Het product is niet geschikt als duurzaam zitmeubel, als speelgoed of als sporttoestel voor zware inspanning. Niet opvolgen van de gebruiksaanwijzing kan schadelijk zijn voor de gezondheid.
- De distributeur en de fabrikant aanvaarden geen aansprakelijkheid voor ongevallen of schade aan personen of zaken die door onjuist gebruik zijn ontstaan.
- De VLUV is geen speelgoed! Houd de VLUV uit de buurt van kinderen.
- Houd de VLUV uit de buurt van huisdieren.
- Zorg dat er zich geen scherpe voorwerpen of randen bevinden in een omtrek van 1,5 meter van de VLUV .
- Vermijd tijdens het zitten schokkende bewegingen naar achteren en opzij, vanwege kantelgevaar en mogelijke verwondingen!
- Personen met lichamelijke of geestelijke belemmeringen dienen af te zien van gebruik van de bal.
- Ouderen dienen hulp te vragen bij het gebruik van de bal.
- De maximale belasting van de VLUV is 120 kg. Het is niet toegestaan trainingsgewichten te gebruiken die de toegestane totale belasting overschrijden.
- Let erop dat de kamertemperatuur gelijkmatig is. Bij grotere schommelingen neemt de luchtdruk te sterk toe of af. Stel de hardheid dan opnieuw in.

3. INSTRUCTIES VOOR DE VOORBEREIDING EN HET OPPOMPEN

3.1 Voorbereiding

- (A) Leg de hoes van de VLUV vlak op een tafel of op de vloer, met de rits naar boven. Open de rits.
- (B) Pak de plat opgevouwen pvc binnenbal en trek hem eerst helemaal uit elkaar. Rol hem daarna op.
- (C) Stop de pvc-binnenbal met de kant ZONDER VENTIELGAT voorzichtig in de hoes, tot alleen nog een stuk van ongeveer 10 cm. met het ventielgat uit de hoes steekt.

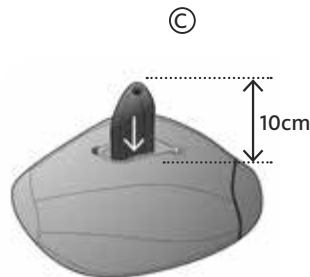

3.2 Oppompen

Pomp de VLUV alleen op bij kamertemperatuur. Bij oppompen in koude toestand kan de luchtdruk stijgen als de kamertemperatuur later stijgt. Laat de VLUV ongeveer 2 uur bij kamertemperatuur liggen.

Let op: bij gebruik van een compressor bestaat het risico dat de VLUV te hard wordt opgepompt en barst. Wij nemen geen enkele aansprakelijkheid op ons indien de VLUV te hard wordt opgepompt!

- Ⓓ Steek de meegeleverde handpomp met de punt in het ventielgat totdat deze stevig vastzit. Bedien de handpomp met gelijkmatige hef- en duwbewegingen en blijf daarbij zo gecentreerd mogelijk.
- Ⓔ Zorg dat de opening van het ventiel zo goed mogelijk in het midden van de ritsopening blijft. Als de VLUV ongeveer voor tweederde is opgepompt, drukt en beweegt u de pvc binnenbal voortdurend in de hoes van de bal, zodat deze zich kan ontvouwen en in de goede stand komt.

Belangrijk: Breng de pvc binnenbal door trekken en duwen van de hoes met de ventielopening in de juiste stand, in het midden van de twee helften van de rits. Indien mogelijk dient de ventielopening meer naar de kant geplaatst te worden waar Ⓔ de rits later wordt gesloten.

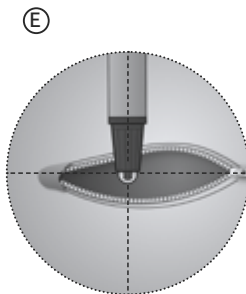
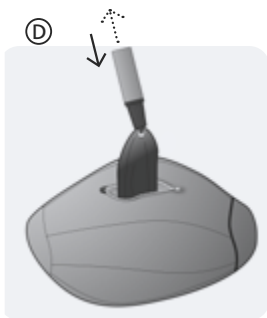

Controleer voortdurend of het ventiel nog in het midden zit.

- Ⓕ Als de pvc binnenbal voor ongeveer 80 tot 90% is opgepompt, kunt u hem loslaten. Sluit de rits nu al zo ver mogelijk.

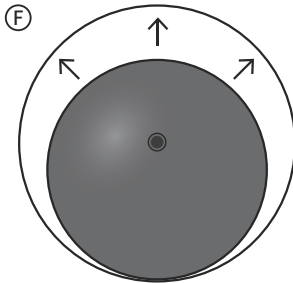

MAAK U
GEEN ZORGEN:

De binnenbal is niet te klein. Net als een ballon kan de bal meer dan dubbel zijn eigen grootte aannemen.

Wij garanderen u hierbij dat u de binnenbal zonder barsten of andere problemen kunt opblazen totdat deze de buitenwand volledig opvult.

3.3 De juiste hardheid

De pvc-binnenbal is technisch kleiner in diameter dan de stoffen buitenwand Ⓕ. Als u de bal opblaast, krijgt u de indruk dat de binnenbal al volledig opgeblazen en rond is, zonder de buitenwand volledig te vullen.

De juiste hardheid is bereikt als er alleen nog kleine vouwtjes op allerlei plekken te zien zijn. In het ideale geval laat u de VLUV nu 2 tot 3 uren met gesloten ventiel liggen, waarna u controleert of er nog vouwen zijn. In dat geval probeert u deze met de hand weg te strijken. Indien dit niet helpt verhoogt u de luchtdruk iets, tot de vouwen verdwenen zijn. De VLUV moet met een vuist nog ongeveer 5 cm. in te drukken zijn. De bal is te hard opgepompt als u hem niet meer met een hand kunt indrukken en de rits niet meer dicht kan.



Let op: indien de VLUV te hard wordt opgepompt, is de garantie niet meer geldig!

3.4 Het sluiten van de VLUV

- Ⓒ Verwijder de pomp en de adapter en steek het sluitventiel met de puntige kant eerst zo snel mogelijk in het ventielgat.
- Druk het ventiel krachtig en helemaal in, tot er geen randje meer open staat.
- Ⓗ Druk tijdens het dichtritsen de pvc binnenbal onder de sluitter in, om het sluiten te vergemakkelijken.
- Druk de sluitter ten slotte onder de beschermklus, zodat er geen krassen op de ondergrond kunnen komen..
- Ⓙ (VLUV VELT: Sluiter onder het vilt duwen)

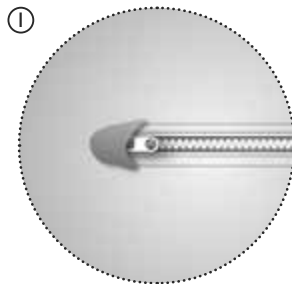
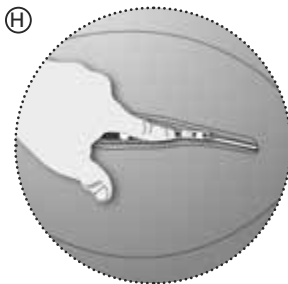
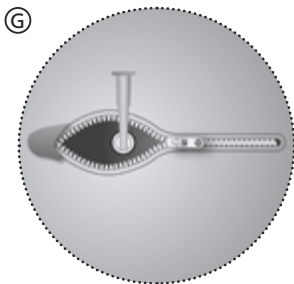

3.5 Het openen van de VLUV

Gebruik GEEN scherp voorwerp om het ventiel te verwijderen. Gebruik, indien beschikbaar, de (optionele) meegeleverde ventielopener. Een schroevendraaier of de ronde punt van een koffielepel is heel geschikt. Plaats deze onder het lipje van de stop **Ⓜ** en haal die eruit.

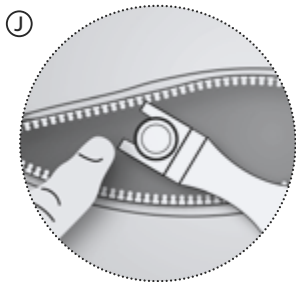

LET OP: Het ventiel kan door de luchtdruk plotseling uit het ventielgat worden geperst. Voorkom dit door uw vinger op het ventiel te leggen.

3.6 Gebruik de meegeleverde pompadapter

Indien uw pomp niet is voorzien van een geschikte pompadapter, kunt u gebruik maken van een van onze meegeleverde pompadapters. Controleer welke pompkop u op uw pomp heeft. Als u een pomp voor Schrader/ autoventielen hebt, kunt u de universele pompadapter **①** gebruiken. Als u een fietspomp hebt met Sclaverand/ Presta-ventiel, gebruik dan de pompadapter **②**.



① Universele pompadapter voor auto-/Schraderventiel



② Pompadapter voor Sclaverand/ Presta-ventielpomp

3.7 Gebruik van alternatieve pompen

Er zijn verschillende pompen waarmee de VLUV gemakkelijk kunnen worden opgepompt. Wij raden het gebruik van de volgende pompen aan. Als er een geschikte conische pompadapter bij de pomp wordt geleverd, kunt u deze gebruiken. Zo niet, dan kunt u gebruik maken van een van onze meegeleverde pompadapters.



Dinghy-pomp met bijpassende pompadapter

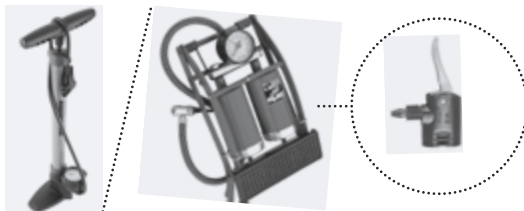

Fiets- of autopomp

4. VEILIGHEIDSINSTRUCTIES VOOR HET GEBRUIK

Zet de VLUV niet op een gladde ondergrond.

Leg altijd een anti slip-ondergrond onder de VLUV als u een gladde vloer - bijvoorbeeld een stenen, plavuizen, parket- of laminaatvloer hebt.

- Vermijd ondergronden met scherpe kanten, zoals leisteen, ongeslepen natuursteen of niet geschuurde houten vloeren.
- Laat de VLUV niet in de felle zon liggen.
- De VLUV is voor gebruik binnenshuis. Hij is niet bedoeld voor gebruik buitenshuis.
- Gebruik de bal niet als hij beschadigd is en neem contact op met onze klantenservice op info@vluv.de.

DE

EN

FR

IT

ES

NL

- De VLUV heeft een duidelijk herkenbare boven- en onderkant. De handgreep dient bij gebruik schuin naar boven te wijzen, en de bal dient op de onderste bodemring te staan. Ga altijd voorzichtig zitten en sta ook voorzichtig op. Let erop dat uw voeten stabiel staan.



Zorg ervoor dat u altijd verticaal op de VLUV gaat zitten en niet diagonaal naar achteren, omdat dan het gevaar bestaat dat u uitglijdt, waardoor er ongelukken kunnen gebeuren.

Voor alle zekerheid kunt u de handgreep met de hand tussen uw benen vasthouden, waardoor de VLUV beter gestabiliseerd wordt.

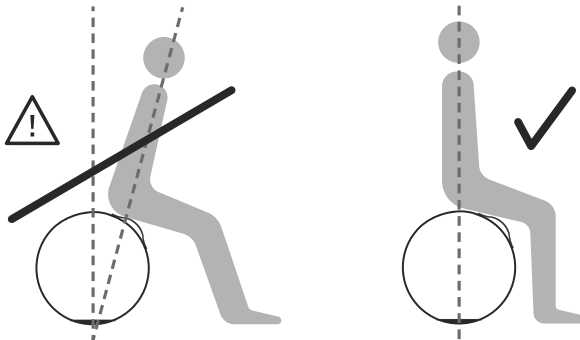

5. KWALITEIT

De materialen van de hoes zijn robuust en sterk. Bij normaal gebruik kunt u heel lang plezier hebben van uw VLUV. Toch dient u rekening te houden met het volgende:

- Donkere en intensieve kleuren kunnen afgeven. Wees vooral voorzichtig bij lichte vloerbedekking. Controleer voortdurend of de hoes afgeeft. Wij zijn niet aansprakelijk indien de kleur afgeeft.
- In de loop der tijd is pilling niet te vermijden.
- Stel de bal niet voor langere tijd bloot aan UV-straling.

6. REINIGING EN ONDERHOUD

Gebruik geen agressieve schoonmaakmiddelen. Probeer eerst het vuil met zachte wasmiddelen te verwijderen. Wij raden de volgende stappen aan:

VLUV®	100% POLYESTER	VEEL · VELT
Stof, pluïsjes enz.	Verwijder oppervlakkig vuil eenvoudig met een pluïsborstel of met de stofborstel van uw stofzuiger.	Verwijder oppervlakkig vuil eenvoudig met een pluïsborstel of met de stofborstel van uw stofzuiger.
Lichte vervuiling	Oppervlakkig vuil kan met een vochtige doek worden verwijderd.	Oppervlakkig vuil kan met een vochtige doek worden verwijderd.
Grotere vervuiling	Laat hiervoor ongeveer de helft van de lucht uit de VLUV. Was de vuile plek daarna onder de koude kraan. Laat de VLUV daarna ongeveer 24 uur drogen en pomp hem weer op.	Laat hiervoor ongeveer de helft van de lucht uit de VLUV. Was de vuile plek daarna onder de koude kraan. Laat de bal daarna ongeveer 24 uur drogen.
Sterke vervuiling	Druk bij sterke verontreiniging de lucht helemaal uit de binnenbal, haal de binnenbal uit de hoes, was de VLUV-stofhoes op 30 graden op handwas met een mild wasmiddel en hang hem daarna nat op.	Druk bij sterke verontreiniging de lucht helemaal uit de binnenbal, haal de binnenbal uit de hoes en laat de hoes chemisch reinigen.

DE

EN

FR

IT

ES

NL

