



Russell Hobbs



GB

DE

FR

NL

IT

ES

PT

DK

SE

NO

FI

RU

CZ

SK

PL

HR

SI

GR

HU

TR

RO

BG

AE

27020-56

 www.russellhobbs.com

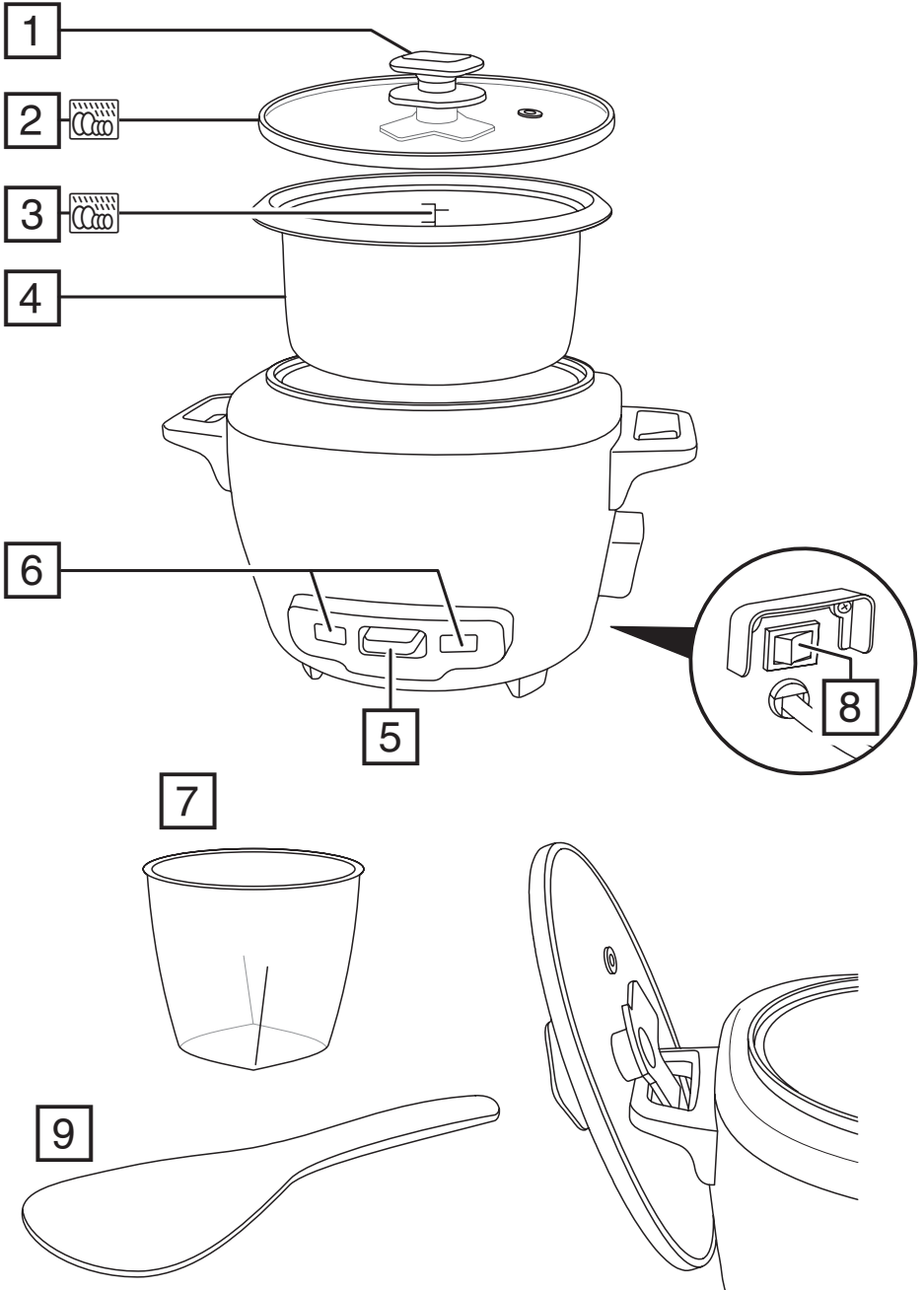

Read the instructions, keep them safe, pass them on if you pass the appliance on. Remove all packaging before use.





IMPORTANT SAFEGUARDS

Follow basic safety precautions, including:

This appliance can be used by children aged from 8 years and above and persons with reduced physical, sensory or mental capabilities or lack of experience and knowledge if they have been supervised/instructed and understand the hazards involved. Children shall not play with the appliance. Cleaning and user maintenance shall not be done by children unless they are older than 8 and supervised. Keep the appliance and cable out of reach of children under 8 years.

If the cable is damaged, it must be replaced by the manufacturer, its service agent, or someone similarly qualified, to avoid hazard.

 The surfaces of the appliance will get hot.

 Do not use this appliance near bathtubs, showers, basins or other vessels containing water.

- Don't put frozen meat or poultry in the appliance – defrost fully before use.
- Cook meat, poultry, and derivatives (mince, burgers, etc.) till the juices run clear. Cook fish till the flesh is opaque throughout.
- Don't try to cook anything in the body of the cooker – cook only in the removable bowl.
- Don't reach over the appliance, and keep hands, arms, face, etc. clear of the escaping steam.
- Fill with at least 1 cup of water.
- Don't fill above the top of the fill mark.
- Don't cover the appliance or put anything on top of it.
- Unplug the appliance when not in use.
- Don't use accessories or attachments other than those we supply.
- Don't use the appliance for any purpose other than those described in these instructions.
- Don't use the appliance if it's damaged or malfunctions.

HOUSEHOLD USE ONLY

PARTS

- | | |
|--------------|--|
| 1. Knob | 6. Lights |
| 2. Lid | 7. Measuring cup |
| 3. Fill mark | 8. On/off switch |
| 4. Bowl | 9. Spatula |
| 5. Switch |  You may wash these parts in a dishwasher |

BEFORE USING FOR THE FIRST TIME

Wash the bowl and lid in warm soapy water, rinse and dry.

PREPARATION

1. Sit the appliance on a stable, level, heat-resistant surface, near a power socket.

2. Don't use the appliance near or below curtains, shelves, cupboards, or anything else likely to be damaged by the escaping steam.
3. Have oven gloves (or a cloth) to hand, and a heat-resistant mat or dinner plate to put the bowl on after cooking.
4. Put the bowl inside the cooker.

COOKING

1. Use the measuring cup to put the rice into the bowl.
2. Fill the bowl with water up to the number corresponding to the number of cups of rice used.
3. Give the bowl quarter of a turn each way, to ensure the bottom of the bowl makes good contact with the element.
4. Put the lid on the bowl.
5. Put the plug into the power socket. Move the on/off switch to I. Move the switch to the } position. The } light will come on.
6. Move the switch to))) . The } light will go out.
7. When the rice is cooked, the switch will move to }, the))) light will go out, and the } light will come on.
8. Let the rice rest for about 10 minutes, then unplug the cooker.
9. Put on the oven gloves.
10. Steam and hot air will escape when you lift the lid. Tilt it slightly to direct the steam away from you.
11. Lift out the bowl and set it down on a heat-resistant mat or dinner plate.
12. Use the spatula to turn and mix the rice, to let all the steam escape.

ADDITIONAL INGREDIENTS

- If you add any additional ingredients (raisins, fruit, nuts, etc.), you should reduce the amount of rice to compensate for the amount of water they'll absorb.
- Raisins and dried fruit will absorb as much water as rice, so put them into the measuring cup along with the rice.
- Nuts won't generally absorb much water, so you can normally add them after you've measured the rice.

FINISHED?

1. Switch off the appliance and unplug it.
2. Don't move the rice cooker with the full bowl inside it. It will be heavy, and the cable may catch on something as you move.
3. Remove the bowl from the rice cooker before emptying it. If you try to remove food from the bowl while it's in the rice cooker, you may spill the contents into the rice cooker. This will damage it.

CARE AND MAINTENANCE

1. Switch off the appliance, unplug it and let it cool.
2. Wash the bowl and lid in warm soapy water, rinse and dry.
3. Wipe all surfaces with a clean damp cloth.



You may wash these parts in a dishwasher.

RECYCLING



To avoid environmental and health problems due to hazardous substances, appliances and rechargeable and non-rechargeable batteries marked with one of these symbols must not be disposed of with unsorted municipal waste. Always dispose of electrical and electronic products and, where applicable, rechargeable and non-rechargeable batteries, at an appropriate official recycling/collection point.

Lesen Sie die Anleitung, bewahren Sie sie auf und falls Sie das Gerät an Dritte abgeben, geben Sie auch die Anleitung mit. Entfernen Sie die Verpackung vollständig, bevor Sie das Gerät einschalten.



WICHTIGE SICHERHEITSHINWEISE

Beachten Sie bitte folgende grundlegende Vorsichtsmaßnahmen:

Dieses Gerät ist für die Nutzung von Kindern ab 8 Jahren und älter sowie von Personen mit eingeschränkten physischen, sensorischen oder geistigen Fähigkeiten oder Mangel an Erfahrung und Wissen geeignet, wenn ihnen die Handhabung erklärt wurde/ sie dabei beaufsichtigt werden und ihnen die damit verbundenen Gefahren bewusst sind. Kinder dürfen nicht mit dem Gerät spielen. Reinigung und Benutzerwartung dürfen nicht von Kindern durchgeführt werden, es sei denn sie sind älter als 8 Jahre und werden dabei beaufsichtigt. Bewahren Sie das Gerät und das Kabel außer Reichweite von Kindern unter 8 Jahren auf.

Weist das Kabel Beschädigungen auf, muss es vom Hersteller, einer Wartungsvertretung des Herstellers oder einer qualifizierten Fachkraft ersetzt werden, um eine mögliche Gefährdung auszuschließen.

Bei nicht ordnungsgemäßem Gebrauch kann es zu Verletzungen kommen. Achten Sie darauf, dass die Steckverbindungen nicht nass werden.

 Verwenden Sie das Gerät nicht in der Nähe einer Badewanne, einem Behälter oder anderen Gefäßen, die Wasser enthalten.

 Die Oberfläche des Geräts erhitzt sich. Die Restwärme hält die Oberfläche nach dem Gebrauch warm.

- Kein gefrorenes Fleisch oder Hühnerfleisch in das Gerät geben – es muss vor dem Dämpfen ganz und gar aufgetaut werden.
- Braten Sie Fleisch, Geflügel und ähnliche Produkte (Hackfleisch, Hamburger, usw.), bis jeweils der Saft abgelaufen ist. Braten Sie den Fisch solange, bis das Fleisch nicht mehr glasig ist
- Versuchen Sie nicht in dem Gehäuse des Reiskochers zu kochen – kochen Sie nur mit der herausnehmbaren Schüssel.
- Greifen Sie nicht über das Gerät – Hände, Arme, Gesicht usw. vom entweichenden Dampf fernhalten.
- Füllen Sie mindestens 1 Tasse Wasser ein.
- Befüllen Sie die Schüssel nur bis zur obersten Markierung.
- Decken Sie das Gerät nicht ab und stellen Sie nichts darauf ab.
- Wenn Sie das Gerät nicht benutzen, ziehen Sie das Netzkabel aus der Steckdose.
- Bitte keine Zubehörteile oder Aufsätze verwenden, die nicht von uns geliefert wurden.
- Benutzen Sie das Gerät ausschließlich zu den in diesen Anweisungen beschriebenen Zwecken.
- Benutzen Sie das Gerät keinesfalls, wenn es beschädigt ist oder Fehlfunktionen zeigt.

NUR FÜR DEN GEBRAUCH IM HAUSHALT GEEIGNET

HAUPTMERKMALE

- | | |
|----------------------------|--|
| 1. Deckelknopf | 6. Kontroll-Lampen |
| 2. Deckel | 7. Messbecher |
| 3. Markierung zum Befüllen | 8. Ein- / Ausschalter |
| 4. Schüssel | 9. Pfannenwender |
| 5. Schalter |  Sie können diese Teile im Geschirrspüler |

reinigen.

VOR ERSTMALIGEM GEBRAUCH

Reinigen Sie die Schüssel und den Deckel mit warmem Seifenwasser, spülen Sie alles ab und lassen Sie die Teile trocknen

VORBEREITUNG

1. Gerät auf eine stabile, ebene, hitzefeste Oberfläche stellen.
2. Benutzen Sie das Gerät nicht in der Nähe von Vorhängen, Regalen, Schränken oder einem anderen, durch den Dampf leicht zu beschädigenden Gegenstand.
3. Legen Sie Topfhandschuhe (oder Tücher) und eine hitzebeständige Unterlage oder einen Platzteller bereit, um die Schüssel nach dem Kochen abstellen zu können.
4. Geben Sie die Schüssel in den Kocher.

KOCHEN

1. Füllen Sie den Reis mit dem Messbecher in die Schüssel.
2. Füllen Sie die Schüssel mit Wasser bis zu der Markierung, die der Zahl an Tassen Reis entspricht, die Sie eingefüllt haben.
3. Drehen Sie die Schüssel eine viertel Umdrehung hin und zurück, um sicher zu stellen, dass die Schüssel guten Kontakt zum Heizelement hat.
4. Geben Sie den Deckel auf die Schüssel.
5. Gerätenetzstecker in die Steckdose stecken. Stellen Sie den An-/Ausschalter auf die I Position. Stellen Sie den Schalter auf die } Position. Die Kontroll-Lampe } leuchtet auf.
6. Stellen Sie den Schalter auf }}. Die Kontroll-Lampe } erlischt.
7. Ist der Reis zubereitet, stellt sich der Schalter auf }, die Kontroll-Lampe }} erlischt und die Kontroll-Lampe } leuchtet auf.
8. Lassen Sie den Reis etwa 10 Minuten lang ziehen, schalten Sie den Reiskocher anschließend aus und ziehen Sie den Netzstecker vom Strom.
9. Ziehen Sie sich Topfhandschuhe an.
10. Dampf und heiße Luft wird austreten sobald Sie den Deckel öffnen. Kippen Sie den Deckel etwas, um den Dampf von Ihnen weg zu leiten.
11. Nehmen Sie die Schüssel heraus und stellen Sie sie auf eine hitzebeständige Unterlage oder auf einen Platzteller.
12. Wenden Sie den Reis mit dem Pfannenwender, damit der Dampf entweicht.

WEITERE ZUTATEN

- Falls Sie weitere Zutaten hinzufügen möchten (Rosinen, Obst, Nüsse etc.), sollten Sie die Reismenge reduzieren um die Menge an Wasser zu kompensieren, die zusätzlich aufgesaugt wird.
- Rosinen und Trockenobst werden soviel Wasser aufsaugen wie Reis, also geben Sie sie mit in die Tasse Reis.
- Nüsse nehmen normalerweise nicht viel Wasser auf, deshalb können Sie in der Regel die Nüsse hinzufügen, nachdem Sie den Reis gemessen haben.

FERTIG?

1. Schalten Sie das Gerät aus und ziehen Sie den Netzstecker vom Strom.
2. Verschieben Sie den Reiskocher nicht, wenn sich eine volle Schüssel darin befindet. Er ist schwer und das Kabel könnte sich verfangen.
3. Nehmen Sie die Schüssel aus dem Reiskocher heraus bevor Sie sie ausleeren. Wenn Sie versuchen

Essen aus der Schüssel zu entnehmen, während sie noch im Reiskocher ist, könnten Sie den Inhalt in den Reiskocher ausschütten. Dies wird ihn beschädigen.



PFLEGE UND INSTANDHALTUNG

1. Schalten Sie das Gerät aus, ziehen Sie den Netzstecker vom Strom und lassen Sie es abkühlen.
 2. Säubern Sie den Deckel und Schüssel in warmem Seifenwasser, spülen sie alles aus und trocknen es ab.
 3. Alle Oberflächen mit einem sauberen, feuchten Tuch abwischen.
-  Sie können diese Teile im Geschirrspüler

RECYCLING

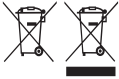

Um durch giftige Substanzen hervorgerufene Gefahren für Gesundheit und Umwelt zu vermeiden, dürfen Geräte sowie wiederaufladbare und nicht wiederaufladbare Batterien, die mit einem dieser Symbole gekennzeichnet sind, nicht mit unsortiertem Siedlungsabfall entsorgt werden. Entsorgen Sie elektrische und elektronische Produkte und gegebenenfalls wiederaufladbare und nicht wiederaufladbare Batterien bei entsprechenden amtlichen Recycling- / Rücknahmestellen.

Lisez les instructions, conservez-les et transférez-les si vous transférez l'appareil. Retirez tous les emballages avant utilisation.

PRÉCAUTIONS IMPORTANTES

Suivez les précautions essentielles de sécurité, à savoir:

Cet appareil peut être utilisé par des enfants âgés de 8 ans et plus et par des personnes aux aptitudes physiques, sensorielles ou mentales réduites ou ne possédant pas l'expérience et les connaissances suffisantes, pour autant que ces personnes soient supervisées/aient reçu des instructions et soient conscientes des risques encourus. Les enfants ne peuvent pas jouer avec l'appareil. Le nettoyage et l'entretien par l'utilisateur ne doivent pas être effectués par des enfants, à moins qu'ils ne soient âgés de plus de 8 ans et qu'ils soient supervisés. Tenez l'appareil et le câble hors de portée des enfants de moins de 8 ans.

Si le câble est abîmé, vous devez le faire remplacer par le fabricant, un de ses techniciens agréés ou une personne également qualifiée, pour éviter tout danger.

Une utilisation inappropriée de l'appareil peut causer des blessures.

Veillez à maintenir les connecteurs au sec.

 Les surfaces de l'appareil vont s'échauffer. La chaleur résiduelle permet de maintenir les surfaces chaudes après utilisation.

 Veillez à ne pas utiliser cet appareil à proximité de baignoires, douches, lavabos ou autres récipients contenant de l'eau.

- Ne placez pas de la viande ou du poulet congelé dans l'appareil – décongelez entièrement avant d'utiliser.
- Cuisinez la viande, la volaille et les dérivés (viande hachée, hamburgers, etc.) jusqu'à ce que le jus soit clair. Cuisinez le poisson jusqu'à ce que la chair soit opaque.
- Ne tentez pas de faire cuire des aliments dans la carcasse du cuiseur – utilisez exclusivement le récipient amovible pour la cuisson.
- N'étendez pas le bras par-dessus l'appareil, et gardez les mains, le visage etc. éloignés de la vapeur qui s'échappe.
- Remplissez le cuiseur avec au moins 1 tasse d'eau.
- Ne remplissez pas le cuiseur au-delà de la marque de remplissage.
- Ne recouvrez pas l'appareil et ne posez rien dessus.
- Débranchez l'appareil quand vous ne l'utilisez pas.
- N'adaptez pas d'accessoires autres que ceux fournis.
- N'utilisez pas l'appareil à d'autres fins que celles décrites dans ce mode d'emploi.
- N'utilisez pas l'appareil s'il est endommagé ou s'il ne fonctionne pas correctement.

POUR UN USAGE DOMESTIQUE UNIQUEMENT

SCHÉMAS

- | | |
|--------------------------|--|
| 1. Bouton | 7. Verre gradué |
| 2. Couvercle | 8. Interrupteur marche/arrêt |
| 3. Marque de remplissage | 9. Spatule |
| 4. Récipient |  Vous pouvez laver ces pièces dans un lave-vaisselle. |
| 5. Interrupteur | |
| 6. Voyants | |



AVANT LA PREMIÈRE UTILISATION

Lavez le récipient et le couvercle dans de l'eau chaude savonneuse et séchez-les.

PRÉPARATION

1. Posez l'appareil sur une surface stable, à niveau et résistante à la chaleur, près d'une prise de courant.
2. N'utilisez pas l'appareil à proximité ou sous des rideaux, des étagères, des armoires ou tout autre élément susceptible d'être endommagé par la vapeur qui s'échappe.
3. Veillez à tenir à portée de main des gants de cuisine (ou un chiffon) et un set de table résistant à la chaleur ou une assiette à dîner pour déposer le récipient après la cuisson.
4. Placez le récipient à l'intérieur du cuiseur.

CUISON

1. Utilisez le verre gradué pour verser le riz dans le récipient.
2. Remplissez le récipient avec de l'eau jusqu'au numéro correspondant au nombre de tasses de riz utilisées.
3. Faites pivoter le récipient d'un quart de tour dans chaque sens, pour vous assurer que le fond du récipient est bien fixé à l'appareil.
4. Mettez le couvercle sur le récipient.
5. Mettez la fiche dans la prise de courant. Placez l'interrupteur Marche/Arrêt sur la position I. Placez l'interrupteur sur la position J. Le voyant J s'allume.
6. Réglez la commande sur III. Le voyant J s'éteint.
7. Quand le riz est cuit, la commande se positionne sur J, le voyant III s'éteint et le voyant J s'allume.
8. Laissez le riz reposer pendant environ 10 minutes, puis éteignez le cuiseur et débranchez-le.
9. Enfilez les gants de cuisine.
10. De la vapeur et de l'air chaud vont s'échapper lorsque vous soulevez le couvercle. Inclinez-le légèrement de manière à diriger la vapeur loin de vous.
11. Retirez le récipient et placez-le sur un set de table résistant à la chaleur ou sur une assiette de dîner.
12. Utilisez la spatule pour faire tourner et mélanger le riz, de manière à ce que toute la vapeur puisse s'échapper.

INGRÉDIENTS SUPPLÉMENTAIRES

- Si vous ajoutez des ingrédients supplémentaires (raisins secs, fruits, noix, etc.), vous devez réduire la quantité de riz afin de compenser la quantité d'eau que ces ingrédients supplémentaires vont absorber.
- Les raisins et les fruits secs absorbent autant d'eau que le riz. Mettez-les dans le verre gradué avec le riz.
- En général, les noix n'absorbent pas beaucoup d'eau. Vous pouvez donc les ajouter après avoir mesuré le riz.

TERMINÉ ?

1. Éteignez l'appareil et débranchez-le.
2. Ne déplacez pas le cuiseur à riz avec le récipient plein. L'appareil serait lourd et le câble pourrait accrocher l'un ou l'autre objet lorsque vous vous déplacez.
3. Retirez le récipient du cuiseur à riz avant de le vider. Si vous essayez de retirer les aliments du récipient alors qu'il est encore dans le cuiseur à riz, vous pourriez renverser le contenu du récipient dans le cuiseur à riz. Cela l'endommagerait.

SOINS ET ENTRETIEN

1. Éteignez l'appareil, débranchez-le et laissez-le refroidir.
2. Lavez le couvercle et le récipient dans de l'eau chaude savonneuse, rincez et séchez.
3. Essuyez toutes les surfaces avec un tissu humide et propre.



Vous pouvez laver ces pièces dans un lave-vaisselle.

RECYCLAGE



Afin d'éviter les problèmes occasionnés à l'environnement et à la santé par des substances dangereuses, les appareils et les batteries rechargeables et non rechargeables présentant l'un de ces symboles ne doivent pas être éliminés avec les déchets municipaux non triés. Éliminez dans tous les cas les produits électriques et électroniques et, le cas échéant, les batteries rechargeables et non rechargeables, dans un centre officiel et approprié de collecte/recyclage.

Lees de instructies, bewaar ze goed en geef ze met het apparaat mee wanneer u deze aan een derde geeft. Verwijder alle verpakkingsmaterialen voor gebruik.

BELANGRIJKE VEILIGHEIDSMATREGELEN

Volg de gebruikelijke veiligheidsmaatregelen, zoals:

Dit apparaat kan gebruikt worden door kinderen van 8 jaar en ouder en personen met verminderde lichamelijke, zintuiglijke en verstandelijke vaardigheden of die onvoldoende ervaring of kennis hebben, indien zij onder toezicht staan of goed geïnformeerd zijn en zij de risico's begrijpen. Kinderen mogen niet met het apparaat spelen. Schoonmaak en gebruikersonderhoud mag niet door kinderen uitgevoerd worden, tenzij ze ouder dan 8 zijn en onder toezicht staan. Houd het apparaat en de kabel buiten het bereik van kinderen van jonger dan 8 jaar.

Indien het snoer beschadigd is, moet het door de fabrikant, een technicus of een ander deskundig persoon vervangen worden om eventuele risico's te vermijden.

Verkeerd gebruik van het apparaat kan leiden tot letsels.

Houd de contacten droog.

 De oppervlakken van het apparaat zullen heet worden. De restwarmte houdt na gebruik de oppervlakken warm.

 Gebruik het apparaat niet in de buurt van badkuipen, douches, wastafels of andere reservoirs die water of andere vloeistoffen bevatten.

- Gebruik het apparaat niet met bevroren vlees of gevogelte; ontdooi etenswaren volledig voor gebruik.
- Rooster vlees, gevogelte en vergelijkbare producten (gehakt, hamburgers e.d.) tot het sap dat eruit loopt kleurloos is. Rooster vis totdat deze overal ondoorzichtig is.
- Probeer niets te koken in het lichaam van de koker – kook alleen in de verwijderbare schaal.
- Reik niet over het apparaat heen en houd uw handen, armen, gezicht etc. verwijderd van de vrijkomende stoom.
- Vul met tenminste 1 beker water.
- Vul niet verder bij dan boven de vulmarkering.
- Houd de bovenkant van het apparaat vrij; zet er niets bovenop.
- Haal de stekker van het apparaat uit het stopcontact als hij niet wordt gebruikt.
- Gebruik alleen de bijgeleverde toebehoren of hulpstukken.
- Gebruik het apparaat niet voor andere doeleinden dan degene die in deze gebruiksaanwijzing worden beschreven.
- Gebruik het apparaat niet bij beschadigingen of storingen.

UITSLUITEND VOOR HUISHOUDELIJK GEBRUIK



AFBEELDINGEN

1. Knop
 2. Deksel
 3. Vulmarkering
 4. Schaal
 5. Schakelaar
 6. Lampjes
 7. Maatbeker
 8. Aan/uit-schakelaar
 9. Spatel
-  U kunt deze onderdelen in een vaatwasmachine wassen

VOOR HET EERSTE GEBRUIK

Was de schaal en deksel in warm zeepwater, maak ze schoon en droog ze af.

VOORBEREIDING

1. Zet het apparaat op een stabiele, vlakke, hittebestendige ondergrond.
2. Gebruik het apparaat niet in nabij en onder gordijnen, planken, kastjes, of iets anders dat mogelijk beschadigd kan raken door het ontsnappende stoom.
3. Zorg ervoor dat u ovenovenhandschoenen (of een doek) bij de hand hebt, en een hittebestendige mat of bord om de schaal op te plaatsen na het koken.
4. Plaats de schaal in de koker.

KOKEN

1. Gebruik de maatbeker om de rijst in de schaal te doen.
2. Vul de schaal met water tot de aanduiding die met het aantal kopjes rijst overeenstemt.
3. Draai de schaal een kwart beide kanten op, om er zeker van te zijn dat de onderkant van de schaal goed contact heeft met het verwarmingselement.
4. Plaats de deksel op de schaal.
5. Steek de stekker in het stopcontact. Zet de aan/uit-schakelaar op de positie I. Zet de schakelaar op de positie J. Het J-lampje zal oplichten.
6. Beweeg de bediening naar III. Het J-lampje zal uitgaan.
7. Wanneer de rijst gekookt is, zal de bediening naar J veranderen, het III-lampje zal uitgaan en het J-lampje zal gaan branden.
8. Laat de rijst ongeveer 10 minuten staan, schakel de koker vervolgens uit en trek de stekker uit het stopcontact.
9. Trek uw ovenwanten aan.
10. Stoom en hete lucht zal ontsnappen bij het optillen van de deksel. Kantel hem lichtjes om de stoom van u vandaan te richten.
11. Neem de kom uit het apparaat en plaats het op een hittebestendige mat of bord.
12. Gebruik een spatel voor het roeren en mengen van de rijst, om alle stoom te laten ontsnappen.

EXTRA INGREDIËNTEN

- Indien u extra ingrediënten toevoegt (rozijnen, fruit, noten etc.) moet u de hoeveelheid rijst verminderen, om te compenseren voor de hoeveelheid water die de extra ingrediënten in zich op zullen nemen.
- Rozijnen en gedroogde stukken fruit zullen net zo veel water als rijst absorberen, daarom kunt u ze samen met de rijst in de maatbeker plaatsen.
- Nootjes absorberen over het algemeen niet zo veel water, hierdoor kunt u ze normaal gesproken toevoegen na het meten van de rijst.

KLAAR?

1. Schakel het apparaat uit en trek de stekker uit het stopcontact.
2. Beweeg de rijstkoker niet wanneer de volle schaal er in zit. Het zal zwaar zijn en de kabel kan ergens blijven haken bij het verplaatsen.
3. Verwijder de schaal uit de rijstkoker voordat u hem leeg maakt. Indien u eten probeert te verwijderen uit de schaal terwijl deze in de rijstkoker zit, kunt u de inhoud mogelijk op de rijstkoker morsen, en deze daardoor beschadigen.



ZORG EN ONDERHOUD

1. Schakel het apparaat uit, trek de stekker uit het stopcontact en laat afkoelen.
2. Was de deksel en het schaal in warm zeepwater, maak schoon en droog af.
3. Neem alle oppervlakken af met een schone vochtige doek.

 U kunt deze onderdelen in een vaatwasmachine wassen.

RECYCLING



Om milieu- en gezondheidsproblemen door gevaarlijke stoffen te vermijden, mogen apparaten en oplaadbare en niet oplaadbare batterijen met een van deze symbolen niet samen met het huishoudelijk afval worden verwijderd. Breng elektrische en elektronische producten en, indien van toepassing, oplaadbare en niet-oplaadbare batterijen, altijd naar een officieel recycling-/inzamelpunt.

Leggere le istruzioni e conservarle al sicuro. In caso di cessione dell'apparecchio ad altre persone, consegnare anche le istruzioni. Rimuovere tutto l'imballaggio prima dell'uso.

NORME DI SICUREZZA IMPORTANTI

Osservare le precauzioni fondamentali di sicurezza e in particolare quanto segue:

L'apparecchio può essere utilizzato da bambini di almeno 8 anni e da persone con ridotte capacità fisiche, sensoriali o mentali o senza esperienza e conoscenza a condizione che vengano controllate/istruite e capiscano i pericoli in cui si può incorrere. I bambini non devono giocare con l'apparecchio. La pulizia e la manutenzione da parte dell'utente non devono essere effettuate da bambini di età inferiore agli 8 anni e sotto il controllo di un adulto. Tenere l'apparecchio e il cavo fuori dalla portata dei bambini di età inferiore agli 8 anni.

Se il cavo è danneggiato, farlo cambiare dal fabbricante, da un rivenditore autorizzato o da personale similmente qualificato, per evitare pericoli.

L'uso errato dell'apparecchio può causare lesioni.

 Le superfici dell'apparecchio diventeranno calde. Il calore residuo mantiene le superfici calde dopo l'uso.

Tenere i connettori asciutti.

 Non utilizzare l'apparecchio vicino a vasche da bagno, docce, lavandini o altri recipienti contenenti acqua.

- Non mettere nell'apparecchio carne o pollame congelato; scongelarli bene prima di usarla.
- Cuocere la carne, il pollame e derivati (carne macinata, hamburger, ecc.) fino a quando i liquidi che fuoriescono sono trasparenti. Cuocere il pesce fino a quando è completamente opaco all'interno.
- Non cercare di cuocere niente nel corpo della cooker - cuocere solo nella ciotola rimovibile.
- Non sporgersi sopra la pentola, e tenere lontano le mani, le braccia, il volto, ecc. dal vapore che fuoriesce.
- Riempire con almeno 1 tazza di acqua.
- Non superare il limite di riempimento indicato.
- Non coprire l'apparecchio, e non metterci sopra niente.
- Staccare la spina dalla presa di corrente quando non state utilizzando l'apparecchio.
- Montare sull'apparecchio solo gli accessori o gli elementi dati in dotazione.
- Non usare l'apparecchio per altri scopi se non quelli per i quali è stato progettato, di seguito descritti in questo manuale di istruzioni.
- Non usare l'apparecchio se è danneggiato o funziona male.

SOLO PER USO DOMESTICO

IMMAGINI

1. Pomello
2. Coperchio
3. Limite di riempimento
4. Ciotola
5. Pulsante di controllo

6. Spie
7. Misurino
8. Interruttore on/off (acceso/spento)
9. Spatola



Queste parti sono lavabili in lavastoviglie

PRIMA DI UTILIZZARE L'APPARECCHIO PER LA PRIMA VOLTA

Lavare ciotola e coperchio in acqua tiepida e detersivo, sciacquare e asciugare.

PREPARAZIONE

1. Posizionare l'apparecchio su una superficie stabile, in piano e resistente al calore.
2. Non usare l'apparecchio vicino o sotto tende, scaffali, credenze o simili per evitare di danneggiarli con il vapore che fuoriesce.
3. Tenere dei guanti da forno (o uno strofinaccio) a portata di mano e un sottopentola resistente al calore o un piatto di portata per poggiare la ciotola dopo la cottura.
4. Inserire la ciotola all'interno della cooker.



COTTURA

1. Utilizzare il misurino per mettere il riso nella ciotola.
2. Riempire il contenitore con acqua fino al valore corrispondente al numero di misurini di riso utilizzati.
3. Dare il contenitore un quarto di giro in ogni direzione per assicurarsi che la parte inferiore del contenitore stesso sia bene in contatto con l'elemento.
4. Posizionare il coperchio sulla ciotola.
5. Inserire la spina nella presa di corrente. Portare l'interruttore on/off sulla posizione I. Portare l'interruttore sulla posizione \int . La spia \int si accenderà.
6. Spostare il pulsante di controllo su $\{\{\{\}$. La spia \int si spegnerà.
7. Quando il riso sarà pronto, il pulsante di controllo si sposterà su \int , la spia $\{\{\{\}$ si spegnerà, e la spia \int si accenderà.
8. Lasciare riposare il riso per circa 10 minuti, poi spegnere l'apparecchio e scollegarlo.
9. Indossare i guanti da forno.
10. Il vapore e l'aria calda fuoriusciranno quando alzerete il coperchio. Inclinatelo leggermente per dirigere il vapore lontano da voi.
11. Sollevate il contenitore e posizionatelo su un sottopentola resistente al calore o su un piatto di portata.
12. Usare la spatola per mescolare il riso per lasciare fuoriuscire tutto il vapore.

INGREDIENTI AGGIUNTIVI

- Se si aggiungono altri ingredienti (uva passa, frutta, noci, etc.), ridurre la quantità di riso per compensare la quantità di acqua che sarà assorbita.
- L'uva passa e la frutta secca assorbiranno tanta acqua quanto il riso, perciò metterli nel misurino insieme al riso.
- Le noci generalmente non assorbiranno molta acqua, perciò potete normalmente aggiungerli dopo aver misurato il riso.

FINITO?

1. Apague y desenchufe el aparato.
2. Non muovere la rice cooker con la ciotola piena all'interno. Sarebbe pesante e il cavo potrebbe impigliarsi mentre vi muovete.
3. Rimuovere la ciotola dalla rice cooker prima di svuotarla. Se cercherete di rimuovere il cibo dalla ciotola mentre si trova nella rice cooker, potreste far cadere il contenuto nella rice cooker. Questo potrebbe danneggiarla.

CURA E MANUTENZIONE

1. Spegnere l'apparecchio, disconnetterlo e lasciarlo raffreddare.
2. Lavare ciotola e coperchio in acqua tiepida e detersivo, sciacquare e asciugare.
3. Passare su tutte le superfici un panno pulito inumidito.



Queste parti sono lavabili in lavastoviglie.

RICICLO



Per evitare problemi di salute ed ambientali dovuti a sostanze pericolose, gli apparecchi e le batterie ricaricabili e non ricaricabili contrassegnati con uno di questi simboli non devono essere smaltiti con i rifiuti urbani indifferenziati. Smaltire i prodotti elettrici ed elettronici e, quando possibile, le batterie ricaricabili e non ricaricabili, in un punto di raccolta autorizzato per il riciclo/la raccolta.

Lea las instrucciones, guárdelas en un lugar seguro y, en caso de dar el aparato a otra persona, entrégueselas también. Retire todo el embalaje antes de usar el aparato.

MEDIDAS DE SEGURIDAD IMPORTANTES

Siga las precauciones básicas de seguridad, incluyendo:

Este aparato puede ser utilizado por niños mayores de 8 años y por personas con discapacidad física, mental o sensorial o sin experiencia en su manejo, siempre que sean supervisadas o guiadas por otra persona y comprendan los posibles riesgos. Los niños no deben jugar con el aparato.

Los niños solo deben realizar tareas de limpieza y mantenimiento si son mayores de 8 años y están supervisados por un adulto. Mantenga el aparato y el cable fuera del alcance de niños menores de 8 años.

Si el cable está dañado, éste deberá ser cambiado por el fabricante, su agente de servicio, o alguien con cualificación similar para evitar peligro.

El uso inadecuado del aparato puede ocasionar heridas.

Mantenga secos los conectores.

 Las superficies del aparato estarán calientes. El calor residual mantendrá las superficies calientes después de usar el aparato.

 No utilice el aparato cerca de bañeras, duchas, lavabos u otros recipientes que contengan agua.

- No ponga carne congelada ni carne de ave en el aparato de cocinar a vapor – descongélela antes de usar.
- Cocine la carne, aves y derivados (carne picada, hamburguesas, etc.) hasta que salgan los jugos. Cocine el pescado hasta que su carne quede totalmente opaca.
- No trate de cocer nada en el cuerpo del arrozero. Cuezca sólo en el bol extraíble.
- No pase ninguna parte del cuerpo por encima del aparato, y mantenga las manos, brazos, cara, etc. fuera del alcance del vapor emanante.
- Llene el bol con una taza de agua como mínimo.
- No llene por encima de la marca superior.
- No cubra el aparato ni ponga nada sobre él.
- Cuando no lo use, desenchufe el aparato.
- No ponga ningún otro acoplamiento o accesorio (recambio) que no haya sido adquirido del fabricante.
- No use el aparato para ningún fin distinto a los descritos en estas instrucciones.
- No use el aparato si está dañado o si no funciona bien.

SOLO PARA USO DOMÉSTICO

ILUSTRACIONES

- | | |
|---------------------|---|
| 1. Pomo | 6. Indicadores luminosos |
| 2. Tapa | 7. Taza medidora |
| 3. Marca de llenado | 8. Interruptor de encendido/apagado |
| 4. Bol | 9. Espátula |
| 5. Interruptor |  Puede lavar estas piezas en el lavavajillas |



ANTES DE USAR POR PRIMERA VEZ

Lave el bol y la tapa con agua caliente y jabón. Escúrralos y séquelos.

PREPARACIÓN

1. Ponga el aparato en una superficie estable, nivelada y resistente al calor.
2. No use el aparato cerca o debajo de cortinas, mangas, armarios, o cualquier otra cosa que sea susceptible de ser dañado por el vapor.
3. Tenga guantes para el horno (o un trapo) a mano y un salvamanteles resistente al calor o plato para poner el bol después de la cocción.
4. Ponga el bol dentro del arrocero.

COCER

1. Utilice la taza medidora para poner el arroz en el bol.
2. Llene el bol con agua hasta el número correspondiente al número de tazas de arroz que vaya a usar.
3. De al bol un cuarto de vuelta hacia cada lado para asegurar que el fondo del bol está en contacto con la resistencia.
4. Ponga la tapa en el bol.
5. Enchufe el aparato a la corriente. Mueva el interruptor de encendido/apagado a la posición **I**. Mueva el interruptor a la posición **∫**. El indicador **∫** se encenderá.
6. Cambie el interruptor a **∩∩∩**. El indicador **∫** se apagará.
7. Cuando el arroz esté listo, el interruptor cambiará a **∫**, El indicador **∩∩∩** se apagará, y El indicador **∫**.
8. Deje reposar el arroz durante unos 10 minutos. A continuación, apague y desenchufe el aparato.
9. Póngase los guantes para de cocina.
10. Saldrán vapor y aire caliente cuando levante la tapa. Inclínela ligeramente para dirigir el vapor lejos de usted.
11. Levante el bol y déjelo en un salvamanteles o un plato.
12. Use la espátula para remover y mezclar el arroz, para dejar escapar el vapor.

INGREDIENTES ADICIONALES

- Si añade algunos ingredientes adicionales (pasas, fruta, nueces, etc.) debe reducir la cantidad de arroz para compensar la cantidad de agua que ellos absorberán.
- Las pasas y los frutos secos absorberán mucha más agua que el arroz, así que mídalos junto con el arroz.
- Los frutos secos generalmente no toman mucho agua así que puede añadirlos normalmente después de haber medido el arroz.

HA TERMINADO?

1. Apague y desenchufe el aparato.
2. No mueva el arrocero con el bol dentro de él. Pesará y puede que el cable se enganche con algo cuando se mueva.
3. Retire el bol del arrocero antes de vaciarlo. Si intenta retirar la comida del bol mientras está en el arrocero, puede que derrame el contenido en el arrocero y esto puede dañarlo.

CUIDADO Y MANTENIMIENTO

1. Apague el aparato, desenchúfelo y deje que se enfríe.
 2. Limpie la tapa, el bol y la rejilla en agua templada jabonosa, aclare y seque.
 3. Limpie todas las superficies con un paño húmedo limpio.
-  Puede lavar estas piezas en el lavavajillas.

RECICLAJE



Para evitar problemas medioambientales y de salud derivados de sustancias peligrosas, los electrodomésticos y las pilas recargables y no recargables en las que aparezca uno de estos símbolos no deben eliminarse junto con los residuos urbanos no seleccionados. Deseche siempre los aparatos eléctricos y electrónicos y, cuando corresponda, las pilas recargables y no recargables, en puntos oficiales de recogida/reciclado adecuados.



Leia as instruções e guarde em lugar seguro. Forneça-as também caso venha a fornecer o aparelho a alguém. Retire todo o material de embalar antes da utilização.

MEDIDAS DE PRECAUÇÃO IMPORTANTES

Siga as seguintes instruções básicas de segurança:

Este aparelho pode ser usado por crianças com idade de 8 anos ou superior e pessoas com capacidades físicas, sensoriais ou mentais reduzidas ou com falta de experiência e conhecimentos, desde que supervisionadas/instruídas e que compreendam os riscos envolvidos. As crianças não devem brincar com o aparelho. A limpeza e manutenção por parte do utilizador não deverão ser feitas por crianças a não ser que tenham mais de 8 anos e sejam supervisionadas. Mantenha o aparelho e o cabo fora do alcance de crianças com menos de 8 anos.

Se o cabo estiver danificado, o fabricante, o seu agente de assistência técnica ou alguém igualmente qualificado deverá substituí-lo a fim de evitar acidentes.

Mantenha os conectores secos.

Utilizar o aparelho incorretamente poderá resultar em ferimentos.

 As superfícies do aparelho aquecerão. O calor residual manterá as superfícies quentes após a utilização.

 Não utilize o aparelho perto de casas de banho, duches, bacias ou outros recipientes que contêm água.

- Não coloque carne ou aves domésticas congeladas no aparelho – descongele completamente antes de utilizar.
- Cozinhe carne, aves e derivados (picado, hambúrgueres, etc.) até o suco sair claro. Cozinhe o peixe até ficar totalmente opaco.
- Não tente cozinhar nada no corpo do aparelho. Cozinhe apenas no recipiente extraível.
- Não se debruce por cima do aparelho, mantenha as mãos, os braços, a cara, etc. afastados do vapor que sai.
- Encha com 1 chávena de água, no mínimo.
- Não encha acima da marca de enchimento.
- Não cubra o aparelho nem coloque seja o que for sobre ele.
- Desligue o aparelho da tomada quando não o estiver a utilizar.
- Não utilize acessórios ou peças que não sejam fornecidos pela nossa empresa.
- Não utilize o aparelho para quaisquer outras finalidades senão as descritas nestas instruções.
- Não utilize o aparelho se estiver danificado ou defeituoso.

APENAS PARA USO DOMÉSTICO

ESQUEMAS

- | | |
|------------------------|--|
| 1. Pega da tampa | 7. Copo de medida |
| 2. Tampa | 8. Botão on/off |
| 3. Marca de enchimento | 9. Espátula |
| 4. Recipiente |  Poderá lavar estas peças na máquina de lavar |
| 5. Botão | loija |
| 6. Luzes | |

ANTES DE UTILIZAR PELA PRIMEIRA VEZ

Lave a taça, a tampa em água quente com detergente, enxágue e seque.

PREPARAÇÃO

1. Coloque o aparelho numa superfície estável, plana, resistente ao calor.
 2. Não utilize o aparelho perto ou por baixo de cortinas, prateleiras, armários ou qualquer outro objecto que possa sofrer danos pelo vapor que se escapa.
 3. Tenha uma pega (ou um pano de cozinha) à mão, e uma base ou prato termo-resistente para colocar o recipiente quando tiver acabado de cozinhar.
 4. Coloque o recipiente dentro do aparelho.
-

COZINHAR

1. Use o copo de medida para colocar o arroz dentro do recipiente.
 2. Encha o recipiente com água até ao número correspondente ao número de copos de arroz usados.
 3. Dê ao recipiente um quarto de volta para cada lado, para se certificar que a sua parte inferior faz bem contacto com a resistência.
 4. Coloque a tampa no recipiente.
 5. Ligue a ficha à tomada eléctrica. Mova o botão on/off para a posição **I**. Mova o botão para a posição **}**. A luz **}** brilhará.
 6. Mova o controlo para **}}**. A luz **}** apagar-se-á.
 7. Quando o arroz estiver cozinhado, o controlo move-se para **}**, a luz **}}** apaga-se e a luz **}** brilhará.
 8. Deixe o arroz repousar durante cerca de 10 minutos e, em seguida, desligue o aparelho e desconecte-o da corrente eléctrica.
 9. Coloque as luvas de forno.
 10. Quando levantar a tampa, vai sair vapor e ar quente do recipiente. Incline-a ligeiramente para dirigir o vapor para longe de si.
 11. Retire o recipiente e coloque-o numa base ou num prato termo-resistente.
 12. Utilize a espátula para virar e mexer o arroz, para que todo o vapor saia.
-

INGREDIENTES ADICIONAIS

- Se quiser colocar alguns ingredientes adicionais (passas, fruta, frutos secos, etc.), deve reduzir a quantidade de arroz para compensar a quantidade de água que absorverão.
 - As passas e a fruta seca absorvem tanta água como o arroz, por isso coloque-as no copo juntamente com o arroz para medir a água a utilizar.
 - Geralmente, os frutos secos não absorvem muita água, por isso pode colocá-los depois de ter medido o arroz.
-

TERMINOU?

1. Desligue o aparelho e desconecte-o da corrente eléctrica.
 2. Não tente mover o aparelho com o recipiente cheio no seu interior. Estará mais pesado e o cabo pode prender-se em qualquer lado à medida que se mover.
 3. Extraia o recipiente do aparelho antes de retirar o seu conteúdo. Se tentar tirar comida do recipiente enquanto este se encontrar no aparelho, pode entornar o conteúdo para o aparelho, o que o danificará.
-

CUIDADOS E MANUTENÇÃO

1. Desligue o aparelho, desconecte-o da corrente eléctrica e deixe arrefecer.
2. Lave o recipiente, a tampa em água quente com detergente, enxágue e seque.
3. Limpe todas as superfícies com um pano limpo e húmido.



Poderá lavar estas peças na máquina de lavar loiça.



RECICLAGEM



Para evitar problemas ambientais e de saúde devido a substâncias perigosas, os aparelhos e baterias recarregáveis e não recarregáveis com um destes símbolos não deverão ser eliminados com o lixo doméstico normal. Elimine sempre os produtos elétricos e eletrônicos e, quando aplicável, as baterias recarregáveis e não recarregáveis, no ponto de reciclagem/recolha oficial apropriado.

Læs vejledningen og behold den til senere brug. Lad den følge med apparatet, hvis det overdrages til andre. Fjern al emballage før brug.

VIGTIGE SIKKERHEDSINSTRUKTIONER

Følg altid de grundlæggende sikkerhedsregler, herunder:

Dette apparat kan anvendes af børn fra 8 år og derover og personer hvis fysiske, sansemæssige eller mentale evner er nedsat, eller personer uden den fornødne erfaring, hvis de er blevet instrueret/har været under opsyn og forstår de forbundne farer. Børn må ikke lege med apparatet.

Rengøring og vedligeholdelse må ikke foretages af børn, medmindre de er over 8 år og holdes under opsyn. Apparatet og ledningen skal holdes uden for rækkevidden af børn under 8 år.

Hvis ledningen er beskadiget, skal den udskiftes af producenten, serviceværkstedet eller en tilsvarende kvalificeret fagmand, så eventuelle skader undgås.

Forket brug af apparatet kan forårsage tilskadekomst.

Sørg for at kontakterne altid er tørre.

 Apparatets overflader kan blive meget varme. Eftervarme holder overfladerne varme efter brug.

 Brug ikke dette apparat i nærheden af et badekar, brusebad, håndvask eller andre beholdere med vand.

- Læg ikke frosset kød eller fjerkræ i apparatet – optø helt inden brug.
- Tilbered altid kød, fjerkræ og halvfabrikata heraf (hakket kød, burgerbøffer, etc.), til kødsaften er klar. Tilbered fisk indtil kødet er ugenomsigtigt hele vejen igennem.
- Forsøg ikke at tilberede mad i kogerens base – kun i den aftagelige skål.
- Ræk ikke ind over apparatet og hold hænder, arme, ansigt, etc. væk fra damp, som slipper ud.
- Fyld op med mindst en kop vand.
- Fyld ikke op til over opfyldningsmærket.
- Undlad at tildække apparatet eller anbringe noget oven på det.
- Tag apparatet ud af stikket, når det ikke er i brug.
- Anvend ikke andet tilbehør eller andre dele end de medfølgende.
- Anvend ikke apparatet til andre formål end dem, der er beskrevet i denne brugsanvisning.
- Undlad at anvende apparatet, hvis det er beskadiget eller ikke fungerer korrekt.

KUN TIL PRIVAT BRUG

TEGNINGER

1. Knop
2. Låg
3. Opfyldningsmærke
4. Skål
5. Kontakt

6. Lamper
7. Målebæger
8. Tænd/sluk-kontakt
9. Paletkniv



Du kan vaske disse dele i opvaskemaskinen



FØR APPARATET TAGES I BRUG FØRSTE GANG

Vask skål, låg og kurv i varmt sæbevand, skyl og tør af.

FORBEREDELSE

1. Anbring apparatet på et stabilt, plant og varmebestandigt underlag.
 2. Brug ikke apparatet i nærheden af eller under gardiner, hylder og skabe eller noget andet som kan tage skade af damp, som slipper ud.
 3. Hav ovenhandsker (eller et viskestykke) ved hånden og en bordskåner eller en middagstallerken til at stille skålen på efter tilberedning.
 4. Sæt skålen ned i kogerens.
-

TILBEREDNING

1. Mål ris af i målebægeret og kom risen i skålen.
 2. Fyld vand i skålen op til det tal, som svarer til antal kopper af ris, du har tilsat.
 3. Drej skålen en kvart omgang hver vej for at sikre, at skålens bund har god kontakt med elementet.
 4. Læg låget på skålen.
 5. Tilslut apparatet til strøm. Skub tænd/sluk-kontakten til position I. Skub kontakten til position $\}$. Lampen $\}$ vil lyse.
 6. Sæt knappen på $\}\}\}$. Lampen $\}$ vil slukke.
 7. Når risen er kogt, vil knappen flytte sig til $\}$, lampen $\}\}\}$ går ud, og lampen $\}$ lyser.
 8. Lad risene hvile i cirka 10 minutter, sluk derefter for kogerens og tag stikket ud.
 9. Tag ovenhandsker på.
 10. Der slipper damp og meget varm luft ud, når du løfter låget. Vip det en smule for at lede dampen væk fra dig selv.
 11. Tag skålen op og sæt den på en bordskåner eller en middagstallerken.
 12. Vend og bland risen med paletkniven, så al dampen slipper væk.
-

EKSTRA INGREDIENSER

- Hvis du tilsætter andre ingredienser (rosiner, frugt, nødder etc.), skal mængden af ris reduceres for at kompensere for den mængde vand, de absorberer.
 - Rosiner og tørret frugt absorberer lige så meget vand som ris, så hæld dem i målebægeret sammen med risen.
 - Nødder plejer ikke at absorbere meget vand, så du kan normalt tilsætte dem, efter du har afmålt risen.
-

FÆRDIG?

1. Sluk for apparatet og tag stikket ud.
 2. Flyt ikke riskogerens med den fyldte skål indeni. Den er tung, og ledningen kan gribe fat i noget, når du flytter kogerens.
 3. Tag skålen op af riskogerens, inden du tømmer den. Hvis du forsøger at tage maden op af skålen, mens den står i riskogerens, kan du komme til at spilde indholdet ned i riskogerens. Dette vil beskadige den.
-

PLEJE OG VEDLIGEHOLDELSE

1. Sluk for apparatet, tag stikket ud og lad det køle af.
 2. Vask låg og skål i varmt sæbevand, skyl og tør af.
 3. Tør alle overflader af med en ren, fugtig klud.
-  Du kan vaske disse dele i opvaskemaskinen.

GENBRUG



For at undgå miljø- og sundhedsmæssige problemer forårsaget af farlige stoffer, må apparater og genopladelige og ikke-genopladelige batterier, der er mærket med et af disse symboler, ikke kasseres sammen med almindeligt husholdningsaffald. Udtjente elektriske og elektroniske produkter samt genopladelige og ikke-genopladelige batterier fra produkterne skal afleveres på en godkendt genbrugsplads eller indsamlingssted.



Läs bruksanvisningen och spara den för framtida bruk. Låt bruksanvisningen följa med om du överlåter apparaten. Ta bort allt förpackningsmaterial före användning.

VIKTIGA SKYDDSÅTGÄRDER

Följ allmänna säkerhetsföreskrifter, däribland följande:

Denna apparat kan användas av barn från 8 års ålder och uppåt och av personer med nedsatt fysisk, sensorisk eller mental förmåga eller med bristande erfarenhet och kunskap, om personerna i fråga är under uppsikt och har fått anvisningar om hur apparaten fungerar och om de har förstått vilka risker som användningen kan medföra. Barn ska inte leka med apparaten. Rengöring och användarunderhåll ska inte utföras av barn, såvida de inte är över 8 år och är under uppsikt. Håll apparat och elkabel utom räckhåll för barn under 8 år.

Om sladden är skadad måste den ersättas av tillverkaren, serviceombud eller någon med liknande kompetens för att undvika skaderisker.

Felaktig användning av apparaten kan orsaka skada.

Se till att anslutningarna är torra.

 Apparatens utsida blir varm. Eftervärmnen gör att utsidorna fortfarande är varma efter avslutad användning.

 Använd inte denna apparat nära badkar, dusch, handfat eller andra behållare för vatten.

- Lägg inte ned djupfryst kött eller fågel i apparaten – tina ingredienserna fullständigt före tillagningen.
- Tillaga alla kött- och fågelprodukter, även styckade och malda delar, tills köttsaften tränger igenom. Tillaga fisk tills köttet är fast.
- Tillaga ingenting i apparatens hölje – all mat ska tillagas i den avtagbara skålen.
- Böj dig inte över apparaten och håll dig på avstånd från utströmmande ånga.
- Håll minst 1 kopp vatten i skålen.
- Håll inte vatten över den översta påfyllningsmarkeringen.
- Täck inte över apparaten och lägg inte heller något ovanpå den.
- Dra ut nätsladden när grillen inte används.
- Använd bara tillbehör och övrig utrustning som företaget tillhandahåller.
- Använd inte apparaten för några andra ändamål än sådana som beskrivs i denna bruksanvisning.
- Använd inte apparaten om den är skadad eller fungerar dåligt.

ENDAST FÖR HUSHÅLLSBRUK

BILDER

1. Knopp
2. Lock
3. Påfyllningsmarkering
4. Skål
5. Knapp

6. Lampor
7. Kopp
8. På/av-knapp
9. Köksspade



Dessa delar kan diskas i diskmaskin

FÖRE FÖRSTA ANVÄNDNINGEN

Diska skålen och locket i varmt vatten med diskmedel, skölj sedan och torka.

FÖRBEREDELSE

1. Ställ apparaten på en fast, jämn och värmetålig yta.
2. Använd inte apparaten nära eller under gardiner, hyllor, skåp eller något annat som skulle kunna skadas av utströmmande ånga.
3. Ha grillvantar eller en handduk i närheten samt ett värmetåligt underlägg eller en tallrik att sätta skålen på.
4. Placera skålen inne i apparaten.

TILLAGNING

1. Använd koppen för att hälla riset i skålen.
2. Fyll skålen med vatten upp till det nummer som motsvarar antal koppar ris som används.
3. Vrid skålen ett kvarts varv i vardera riktningen för att vara säker på att skålens botten har kontakt med elementet.
4. Sätt locket på skålen.
5. Sätt stickproppen i väggkontakten. Flytta på/av-knappen till läget I. Flytta knappen till läget {. Lampan { tänds (värmefunktion).
6. Flytta reglaget till {{{ (kokfunktion). Lampan { släcks.
7. När riset är färdigt kommer reglaget att växla till }, lampan {{{ släcks och lampan { tänds.
8. Låt riset vila i ungefär 10 minuter, stäng sedan av kokaren och dra ur sladden.
9. Ta på grillhandskarna.
10. Ånga och varm luft strömmar ut när du tar av locket. Luta locket något för att leda ångan bort från dig.
11. Flytta skålen och ställ den på ett värmetåligt underlägg eller en tallrik.
12. Använd köksspaden för att röra om och blanda riset så att all ånga avdunstar.



TILLSÄTTA ANDRA INGREDIENSER

- Om du tillsätter andra ingredienser (russin, frukt, nötter eller liknande) bör man minska mängden ris eftersom de andra ingredienserna också suger upp vatten.
- Russin och torkad frukt suger upp lika mycket vatten som ris så lägg ned sådana ingredienser i koppen tillsammans med riset.
- Nötter suger inte upp särskilt mycket vatten så de kan tillsättas efter det att du har mätt upp riset.

FÄRDIG?

1. Stäng av apparaten och dra ur sladden.
2. Flytta inte riskokaren med den fulla skålen inuti. Apparaten blir tung att bära och sladden kan komma att fastna någonstans.
3. Lyft upp skålen från riskokaren innan du tömmer den. Om du tar bort ingredienserna från skålen när den fortfarande är inne i riskokaren kan ingredienserna komma in i apparaten och skada den.

SKÖTSEL OCH UNDERHÅLL

1. Stäng av apparaten, dra ur sladden och låt den svalna.
 2. Diska skålen och locket i varmt vatten med diskmedel, skölj sedan och torka.
 3. Torka av alla ytor med en ren och fuktig trasa.
-  Dessa delar kan diskas i diskmaskin.

ÅTERVINNING



För att undvika miljö- och hälsoproblem pga. farliga ämnen får man inte kassera apparater eller laddningsbara och icke-laddningsbara batterier märkta med någon av dessa symboler i osorterat kommunalt avfall. Elektriska och elektroniska produkter och, där tillämpligt, laddningsbara och icke-laddningsbara batterier ska alltid kasseras vid en lämplig, officiell återvinnings-/uppsamlingsstation.

Les instruksjonene, oppbevar dem på et trygt sted, og send de med apparatet hvis du gir det videre. Fjern all emballasje før bruk.

VIKTIG SIKKERHETSTILTAK

Følg sikkerhetsinstruksene, inkludert

Dette apparatet kan brukes av barn fra åtte år og personer med nedsatte fysiske, sansende eller mentale evner eller manglende erfaring eller kunnskap hvis slike personer har fått opplæring eller blir holdt under oppsyn og forstår farene som er tilknyttet bruken av apparatet. Barn skal ikke leke med apparatet. Rengjøring og vedlikehold skal ikke utføres av barn med mindre de er over åtte år og holdes under oppsyn. Hold apparatet og ledningen utilgjengelig for barn under åtte år.

Hvis kabelen er skadet så må den bli erstattet av fabrikanten, servicekontoret eller andre som er kvalifiserte for å unngå fare.

Feil bruk av apparatet kan føre til skader.

Hold koplignene tørre.

 Apparatets overflater vil bli varme. Restvarmen vil holde overflatene varme etter bruk.

 Dypp aldri apparatet i væsker, ikke bruk det på baderom, nær vann eller utendørs.

- Ikke legg frossen mat eller fugl i apparatet – tin helt opp før bruk.
- Kok kjøtt, fjørfe, og lignende produkter (kjøttdeig, hamburgere, osv.) til saften renner av. Stek fisk til den er ugjennomsiktig.
- Ikke forsøk å koke noe i selve apparatet – bruk kun bollen som kan tas ut.
- Ikke strekk deg over apparatet, og hold hender, armer, ansikt osv. unna dampen som kommer ut.
- Fyll opp med minst én kopp vann.
- Ikke fyll opp over toppen av påfyllingsmerket.
- Ikke dekk til apparatet eller ha noe på det.
- Dra ut kontakten til apparatet når det ikke er i bruk.
- Ikke bruk tilleggsutstyr eller annet utstyr annet enn de vi leverer.
- Ikke bruk apparatet til andre formål enn det som beskrives i disse instruksene.
- Ikke bruk apparatet hvis det er skadet eller har mangler.

KUN FOR BRUK I HJEMMET

FIGURER

1. Knott
2. Lokk
3. Påfyllingsmerke
4. Bolle
5. Bryter

6. Lamper
7. Målekopp
8. Av/på-bryter
9. Spatel



Du kan vaske disse delene i oppvaskmaskinen

FØR FØRSTEGANGSBRUK

Vask bollen og lokket i varmt såpevann. Skyll og tørk.

FORBEREDELSE

1. Sett apparatet på en stabil, flat og varmeherdet overflate.
2. Ikke bruk apparatet i nærheten av eller under gardiner, hyller, skap eller noe annet som kan ta skade av dampen som siver ut.
3. Bruk ovnsvotter (eller en klut) og en plate eller tallerken som tåler varme som du kan sette bollen på etter koking.
4. Sett bollen i kokeren.

KOKING

1. Bruk målekoppen til å legge ris i bollen.
2. Fyll bollen med vann opp til det tallet som svarer til antallet kopper ris som skal brukes.
3. Vri bollen en kvart gang til hver side, slik at du sørger for at bunnen av bollen har god kontakt med elementet.
4. Sett lokket på bollen.
5. Ha kontakten i støpselet. Sett av/på-bryteren til posisjon I. Sett bryteren til posisjon $\}$. Lampen $\}$ vil lyse.
6. Sett bryteren til $\}\}$. Lampen $\}$ vil slutte å lyse.
7. Når risen er kokt, vil bryteren flyttes til $\}$, lampen $\}\}$ vil slukke og lampen $\}$ vil lyse.
8. La risen hvile i ca. 10 minutter. Slå så av kokeren og ta ut stikkkontakten.
9. Ta på deg ovnsvottene.
10. Damp og varm luft vil sive ut når du tar av lokket. Vipp lokket litt til siden for å lede dampen vekk fra deg.
11. Løft ut bollen og sett den på en plate eller tallerken som tåler varme.
12. Bruk spatelen til å vende og røre i risen, slik at all dampen forsvinner.



TILLEGGSIINGREDIENSER

- Hvis du skal tilsette ekstra ingredienser (rosiner, frukt, nøtter osv.), bør du redusere mengden ris for å kompensere for vannet ingrediensene vil absorbere.
- Rosiner og tørket frukt vil absorbere like mye vann som risen gjør, så legg dem i målekoppen sammen med risen.
- Nøtter absorberer normalt ikke mye vann, så du kan legge dem til etter at du har målt risen.

FERDIG?

1. Slå av apparatet, og trekk ut stikkkontakten.
2. Ikke flytt riskokeren med hele bollen inni. Den vil være tung, og det kan hende ledningen henger seg fast i noe mens du holder på.
3. Ta bollen ut av riskokeren før du tømmer den. Hvis du prøver å ta mat ut av bollen mens den fortsatt står i kokeren, kan det hende at du vil søle noe av innholdet inn i kokeren. Dette kan skade apparatet.

STELL OG VEDLIKEHOLD

1. Slå av apparatet, trekk ut stikkkontakten, og la det avkjøles.
2. Vask lokket og bollen i varmt såpevann. Skyll og tørk.
3. Tørk av alle overflater med en ren fuktig klut.

 Du kan vaske disse delene i oppvaskmaskinen.

RESIRKULERING



For å unngå miljø- og helseproblemer på grunn av farlige stoffer, må apparater og oppladbare og ikke-oppladbare batterier markert med en av disse symbolene ikke kastes i usortert offentlig avfall. Kast alltid elektriske og elektroniske produkter og, hvis relevant, oppladbare og ikke-oppladbare batterier, på et egnet retursted for offentlig resirkulering/innsamling.

Lue käyttöohjeet, säilytä ne ja anna ne laitteen mukana, mikäli luovutat sen toiselle henkilölle. Poista kaikki pakkausmateriaali ennen käyttöä.

TÄRKEITÄ VAROTOIMIA

Seuraa perusvarotoimia, muun muassa seuraavia ohjeita:

Laitetta saavat käyttää yli 8-vuotiaat lapset ja henkilöt, joiden fyysinen, aistienvarainen tai henkinen toimintakyky on heikentynyt, tai joilla ei ole kokemusta ja tietoa, jos heitä valvotaan/ohjeistetaan, ja he ymmärtävät käyttöön liittyvät vaarat. Lapset eivät saa leikkiä laitteella. Lapset eivät saa puhdistaa tai tehdä hoitotoimia, jos he eivät ole yli 8-vuotiaita ja valvonnan alla. Pidä laite ja kaapeli alle 8-vuotiaiden ulottumattomissa. Jos sähköjohto on vahingoittunut, se pitää antaa valmistajan, tämän huoltopalvelun tai vastaavan pätevyyden omaavan henkilön vaihdettavaksi vaarojen välttämiseksi.

Laitteen väärinkäyttö saattaa aiheuttaa henkilövahingon.

Pidä liittimet kuivina.

 Laitteen pinnat tulevat kuumiksi. Jälkilämpö pitää pinnat kuumina käytön jälkeen.

 Älä käytä tätä laitetta kylpyammeen, suihkun, pesualtaan tai muun vettä sisältävän säiliön lähellä.

- Älä laita jäässä olevaa lihaa tai siipikarjan lihaa laitteeseen – ne tulee sulattaa täysin ennen valmistamista.
- Valmista liha, kana ja lihatuotteet (jauheliha, hampurilaispihvit jne.) kunnes lihan neste on kirkasta. Valmista kala kunnes sen liha on läpikypsää.
- Älä valmista mitään keittimen runko-osassa – käytä valmistamiseen ainoastaan irrotettavaa kulhoa.
- Älä kurkottele laitteen yli, ja pidä kädet, käsivarret, kasvot jne. etäällä haihtuvasta vesihöyrystä.
- Täytä vähintään 1 kupillinen vettä.
- Älä täytä täyttömerkin yli.
- Älä peitä laitetta tai laita mitään sen päälle.
- Irrota laite verkkovirrasta silloin, kun se ei ole käytössä.
- Älä käytä muita kuin valmistajan omia lisälaitteita.
- Älä käytä laitetta muihin kuin tässä käyttöohjeessa kuvattuihin tarkoituksiin.
- Älä käytä laitetta, jos se on vahingoittunut tai toimii huonosti.

VAIN KOTIKÄYTTÖÖN

PIIRROKSET

- | | |
|-----------------|--|
| 1. Nuppi | 6. Merkkivalot |
| 2. Kansi | 7. Mittakuppi |
| 3. Täyttömerkki | 8. Virtakytkin |
| 4. Kulho | 9. Lasta |
| 5. Katkaisija |  Voit pestä nämä osat myös pesukoneessa |

ENNEN ENSIMMÄISTÄ KÄYTTÖKERTAA

Pese kulho ja kansi lämpimällä saippuavedellä, huuhtele ja kuivaa.

VALMISTELU

1. Aseta laite vakaalla, tasaisella ja kuumuutta kestäväälle alustalle.
2. Älä käytä laitetta lähellä verhoja tai niiden alla tai hyllyjen, kaappien tai minkään muun nousevasta vesihöyrystä vahingoittuvan alla.
3. Käytä patakinnasta (tai liinaa) käsissä ja lämpöä kestäväää alustaa tai ruokalautasta, jonka päälle laitot kulhon valmistuksen jälkeen.
4. Laita kulho keittimen sisälle.

HÖYRYTTÄMINEN

1. Käytä mittakuppia riisin mittaamisessa kulhoon.
2. Täytä kulho vedellä vastaamaan käytettävien riisikupillisten määrää.
3. Käännä kulhoa neljänneskierroksen verran kumpaankin suuntaan, jotta varmistat kulhon pohjan kontaktin elementtiin.
4. Laita kansi kulhon päälle.
5. Laita pistoke kiinni pistorasiaan. Siirrä virtakytkin asentoon I. Siirrä virtakytkin asentoon J. Merkkivalo J palaa.
6. Siirrä säädin kohtaan III. Merkkivalo J sammuu.
7. Kun riisi on valmista, säädin siirtyy kohtaan J, merkkivalo III sammuu ja merkkivalo J palaa.
8. Anna riisin olla noin 10 minuuttia, kytke keitin sitten pois päältä ja irrota pistoke pistorasiasta.
9. Laita patakintaat käsiin.
10. Höyry ja kuuma ilma pääsee ulos kun nostat kantta. Kallista astiaa hieman, jotta höyryn suunta on itsestäsi pois päin.
11. Nosta kulho pois ja aseta se lämmönkestävän alustan tai ruokalautasen päälle.
12. Käytä lastaa riisin kääntämiseen ja sekoittamiseen, jotta kaikki jäljellä oleva höyry haihtuu.



LISÄTYT AINEKSET

- Jos lisäät muita ainesosia (rusinat, hedelmät, pähkinät jne.), sinun pitää vähentää riisin määrää kompensoidaksesi lisättyjen aineiden imemän vesimäärän.
- Rusinat ja kuivatut hedelmät imevät yhtä paljon vettä kuin riisi, joten laita ne mittakuppiin riisin mukana.
- Pähkinät eivät yleensä ime paljon vettä, joten voit lisätä ne sen jälkeen, kun olet mitannut riisin.

VALMISTA?

1. Kytke laite pois päältä ja irrota pistoke pistorasiasta.
2. Älä siirrä riisikeitintä, kun täysi kulho on sisällä. Se on raskas ja kaapeli voi tarttua kiinni johonkin liikkeussasi.
3. Poista kulho riisikeittimestä ennen tyhjentämistä. Jos yrität poistaa ruokaa kulhosta sen ollessa keittimen sisällä, ruokaa voi roiskua riisikeittimen sisälle. Tämä vahingoittaa keitintä.

HOITO JA HUOLTO

1. Kytke laite pois päältä, irrota pistoke pistorasiasta ja anna sen jäähtyä.
2. Pese kulho ja kansi lämpimällä saippuavedellä, huuhtele ja kuivaa.
3. Pyyhi kaikki pinnat puhtaalla, kostealla liinalla.

 Voit pestä nämä osat myös pesukoneessa.

KIERRÄTYS



Jotta vältettäisiin vaarallisista aineista ympäristölle ja terveydelle koituvat haitat, näillä symboleilla varustettuja laitteita sekä ladattavia ja kertakäyttöisiä paristoja ei saa hävittää lajittelemattomana sekajätteenä. Hävitä sähkö- ja elektroniikkatuotteet sekä, mikäli sovellettavissa, ladattavat ja kertakäyttöiset paristot asianmukaiseen viralliseen kierrätys-/keräilypisteeseen.

РИСОВАРКА

Прочтите инструкции, сохраните их, при передаче сопроводите инструкцией. Перед применением изделия снимите с него упаковку.

ВАЖНЫЕ МЕРЫ ПРЕДОСТОРОЖНОСТИ

Следуйте основным инструкциям по безопасности, включая следующие:

Использование данного устройства детьми старше 8 лет, лицами с ограниченными физическими, сенсорными или умственными способностями, недостатком опыта или знаний допускается при условии контроля или инструктажа и осознания связанных рисков. Детям запрещено играть с устройством. Очистку и обслуживание устройства могут выполнять дети старше 8 лет при условии наблюдения взрослыми. Храните устройство и кабель в недоступном для детей до 8 лет месте.

Если кабель поврежден, он должен быть заменен производителем, сервисным агентом или другим квалифицированным лицом для предотвращения опасности.

Неправильное использование прибора может привести к травме. Разъемы должны всегда быть сухими.

 Поверхности прибора нагреваются. За счет остаточного тепла поверхности будут оставаться горячими после использования.

 Не пользуйтесь устройством вблизи ванны, душа, бассейна или прочих емкостей с водой.

- Не кладите в устройство замороженное мясо или птицу – перед использованием полностью размораживайте.
- Готовьте мясо, птицу и продукты их переработки (фарш, рубленые бифштексы и т. д.) до тех пор, пока выделяемый сок не станет прозрачным. Готовьте рыбу до тех пор, пока мякоть не станет полностью матовой.
- Не пытайтесь приготовить пищу в корпусе электрокастрюли – готовьте только в съемной чаше.
- Не наклоняйтесь над устройством и остерегайтесь попадания горячего пара на лицо, руки и другие части тела.
- Заливайте как минимум 1 чашку воды.
- Не заполняйте выше максимальной отметки.
- Не накрывайте прибор и не размещайте ничего на его поверхности.
- Если прибор не используется, отключайте его от сетевой розетки.
- Используйте только принадлежности и насадки от производителя.
- Прибор не может работать от внешнего таймера или дистанционной системы управления.
- Не используйте прибор, если он поврежден или работает с перебоями.

ТОЛЬКО ДЛЯ БЫТОВОГО ИСПОЛЬЗОВАНИЯ

ИЛЛЮСТРАЦИИ

- | | |
|------------------------|--|
| 1. Ручка | 7. Мерная чашка |
| 2. Крышка | 8. Переключатель вкл./Выкл |
| 3. Заливные отметки | 9. Плунжер |
| 4. Чаша |  Эти детали можно мыть в посудомоечной машине |
| 5. Переключатель | |
| 6. Световые индикаторы | |

ПЕРЕД ПЕРВЫМ ИСПОЛЬЗОВАНИЕМ ПРИБОРА

Вымойте чашу и крышку теплой мыльной водой, ополосните и высушите.

ПРИГОТОВЛЕНИЕ

1. Устанавливайте прибор на устойчивую, горизонтальную, термостойкую поверхность.
2. Не помещайте устройство рядом или под занавесками, полками или стенными шкафчиками, а также поблизости от любых предметов, которые могут быть повреждены выбросом пара.
3. Извлекая чашу с приготовленным блюдом, используйте кухонные рукавицы (тряпку), и ставьте ее на термостойкую подставку или тарелку.
4. Поставьте чашу в электрокастрюлю.

ГОТОВКА

1. Используйте мерную чашку, чтобы поместить рис в чашу.
2. Наполните чашу водой до отметки, соответствующей количеству чашек используемого риса.
3. Поверните чашу на четверть оборота поочередно в каждую сторону, чтобы ее дно вошло в плотный контакт с элементом.
4. Закройте чашу крышкой.
5. Вставьте вилку в розетку. Переведите переключатель вкл./выкл. в положение I. Переведите переключатель в положение }. Загорится индикатор }.
6. Передвиньте кнопку выключателя на }]]. Индикатор } потухнет.
7. Когда рис сварится, кнопка выключателя вернется к }, а индикатор }]] погаснет, и останется гореть индикатор }.
8. Оставьте рис на медленном огне с плотно закрытой крышкой на 10 минут, а затем выключите электрокастрюлю и отключите ее от розетки.
9. Наденьте кухонные рукавицы.
10. При снятии крышки возможен выброс пара и горячего воздуха. Слегка приоткройте крышку с одной стороны, так чтобы направить пар в сторону от себя.
11. Извлеките чашу и поставьте ее на термостойкую подставку или тарелку.
12. Перемешайте рис лопаткой, так чтобы вышел весь оставшийся пар.

ДОПОЛНИТЕЛЬНЫЕ ИНГРЕДИЕНТЫ

- При добавлении дополнительных ингредиентов (изюм, фрукты, орехи и пр.) уменьшайте количество риса, с тем чтобы компенсировать количество воды, поглощаемое этими ингредиентами.
- Изюм и сухофрукты поглощают столько же воды, сколько и рис, поэтому кладите их в мерную чашку вместе с рисом.
- Орехи поглощают меньше воды, поэтому вы можете просто добавить их к отмеренному рису.

ЗАКОНЧИЛИ?

1. Выключите прибор и отключите его от розетки.
2. Не перемещайте электрокастрюлю для риса вместе с находящейся в ней чашей. Она может быть тяжелой, а кабель может зацепиться за посторонний предмет.



3. Перед тем как опорожнить чашу, извлеките ее из электрокастрюли. Если вы попытаетесь опорожнить чашу, не извлекая ее из электрокастрюли, вы можете расплескать содержимое внутрь электрокастрюли. Это может повредить электрокастрюлю.

УХОД И ОБСЛУЖИВАНИЕ

1. Выключите прибор, отключите его от розетки и дайте ему остыть.
2. Вымойте чашу и крышку теплой мыльной водой, ополосните и высушите.
3. Протрите поверхность чистой влажной тканью.



Эти детали можно мыть в посудомоечной машине.

ПОВТОРНАЯ ПЕРЕРАБОТКА



Во избежание воздействия вредных веществ на окружающую среду и здоровье приборы и батареи одноразового или многоразового использования, помеченные одним из этих символов, необходимо утилизировать отдельно от несортированных бытовых отходов. Обязательно утилизируйте электрические и электронные изделия, а также (если это применимо) батареи одноразового или многоразового использования в соответствующих официальных пунктах повторной переработки / сбора отходов.

Přečtěte si pokyny a uschovejte je. Pokud zařízení předáte dál, předejte ho i s návodem. Před použitím odstraňte všechny obaly.

DŮLEŽITÁ BEZPEČNOSTNÍ OPATŘENÍ

Dodržujte základní bezpečnostní pokyny, jako jsou:

Tento přístroj mohou používat děti ve věku od 8 let a osoby se sníženými fyzickými, sensorickými či mentálními schopnostmi nebo osoby, které výrobek nikdy nepoužívaly nebo jej neznají, pokud tak činí pod dozorem/byly poučeny a rozumí souvisejícím rizikům. S přístrojem si nesmějí hrát děti. Děti nesmějí provádět čištění a běžnou údržbu, pokud nedosáhly věku alespoň 8 let a nejsou-li pod dozorem. Přístroj i kabel uchovávejte mimo dosah dětí mladších 8 let.

Pokud je poškozený kabel, musí jej vyměnit výrobce, jeho servisní zástupce nebo osoba podobně kvalifikovaná, aby nedošlo k riziku.

Neponořujte přístroj do kapaliny.

Nesprávné použití zařízení může vést ke zranění.

Kontakty udržujte v suchu.

 Povrchy přístroje budou pálit. Zbytkové teplo zajistí, že povrchy po použití zůstanou horké.

 Tento přístroj nepoužívejte v blízkosti van, sprch, umyvadel či jiných nádob obsahujících vodu.

- Do přístroje nevkládejte zmražené maso či drůbež – napřed tyto potraviny zcela rozmrazte.
- Maso, drůbež a druhotné výrobky (mleté maso, burgery, atd.) připravujeme tak dlouho, dokud výrazně nepouští šťávu. Rybu grilujeme tak dlouho, dokud celkově neztmavne.
- V těle hrnce se nepokoušejte nic vařit, čili vařte pouze ve výjimatelné míse.
- Nad přístroj se nenaklánějte a nedávejte nad něj ruce, paže, obličej, atd., ať vás unikající pára nepopálí.
- Nalijte alespoň 1 odměrku vody.
- Neplňte nad horní část rysky.
- Nezakrývejte spotřebič a nic na něj nestavte.
- Když přístroj nepoužíváte, vytáhněte jej ze sítě.
- Nepoužívejte příslušenství nebo přídavné prvky mimo těch, které dodáváme my.
- Tento spotřebič nesmí být ovládán externím časovačem nebo systémem dálkového ovládání.
- Nepoužívejte spotřebič, je-li poškozen nebo se objevují poruchy.

JEN PRO DOMÁCÍ POUŽITÍ

NÁKRESY

- | | |
|------------|---|
| 1. Úchyt | 6. Kontrolky |
| 2. Poklice | 7. Odměrka |
| 3. Ryska | 8. Zapnutí / vypnutí |
| 4. Mísa | 9. Lopatka |
| 5. Vypínač |  Tyto díly můžete umýt v myčce na nádobí |

PŘED PRVNÍM POUŽITÍM

Mísu a poklici umyjte v teplé mýdlové vodě, opláchněte a osušte.



PŘÍPRAVA

1. Umístěte spotřebič na stabilní, rovnou plochu odolnou vůči teple.
2. Příklad nepoužívejte blízko záclon a závěsů nebo pod policemi či skříňkami nebo blízko něčeho, co se může působením unikající páry poškodit.
3. Mějte vždy připravené rukavice na pečení (nebo utěrku) a tepelně odolnou podložku nebo mělký talíř, na který po skončení vaření mísu položíte.
4. Vložte mísu do hrnce.

VAŘENÍ

1. Rýži nasypete do mísy pomocí odměrky.
2. Mísu naplníte vodou až k číslu, které odpovídá počtu nasypaných šálků rýže.
3. Mísou pootočte o čtvrt otáčky do obou směrů, abyste se ujistili, že je mezi spodkem mísy a topným tělesem dobrý kontakt.
4. Na mísu dejte poklici.
5. Zasuňte zástrčku do zásuvky. Přesunout zapnutí / vypnutí do polohy I. Vypínač přepněte do polohy { . Kontrolka { se rozsvítí.
6. Přepínač přepněte na symbol {{{. Kontrolka { zhasne.
7. Až bude rýže uvařená, přepínač přeskočí na symbol }, kontrolka {{{ zhasne a rozsvítí se kontrolka }.
8. Rýži nechte odpočívat asi 10 minut, potom vařič vypněte a vypojte ze sítě.
9. Nasadte si rukavice na pečení.
10. Když zvednete poklici, bude unikat pára a horký vzduch. Poklici tedy jen nahněte, aby unikající pára nesměřovala na vás.
11. Vyjměte mísu a položte ji na tepelně odolnou podložku nebo mělký talíř.
12. Lopatkou rýži prokypřete a promíchejte, aby unikla zbývající pára.

DALŠÍ INGREDIENCE

- Pokud chcete přidat nějaké další ingredience (rozinky, ovoce, ořechy, atd.), měli byste použít menší množství rýže, protože tyto přísady také absorbují vodu.
- Rozinky a sušené ovoce absorbují stejné množství vody jako rýže, čili nasypete tyto přísady do odměrky společně s rýží.
- Ořechy tolik vody nenásají, čili ty můžete přidat až poté, co jste odměřili požadované množství rýže.

HOTOVO?

1. Příklad vypněte a vypojte ze sítě.
2. Hrnecem na rýži nemanipulujte, když je uvnitř plná mísa. Hrnec je v tomto případě těžký, čili mohli byste kabelem snadno za něco zachytit.
3. Před vyprázdněním mísy je třeba mísu z hrnce na rýži vyjmout. Pokud budete potraviny z mísy nabírat a přitom ji z hrnce nevyjmete, mohou vám potraviny upadnout do přístroje, čímž přístroj poškodíte.

PÉČE A ÚDRŽBA

1. Vždy používejte správnou velikost hrnce na množství jídla, které vaříte.
2. Mísu a poklici umyjte v teplé mýdlové vodě, opláchněte a osušte.
3. Všechny plochy otřete čistým vlhkým hadrem.



Tyto díly můžete umýt v myčce na nádobí.

RECYKLACE



Aby nedocházelo k ničení životního prostředí a zdraví kvůli obsaženým nebezpečným látkám, přístroje a dobíjecí i nedobíjecí baterie označené jedním z těchto symbolů nesmějí být vyhazovány do směsného komunálního odpadu. Elektrické a elektronické výrobky, a pokud to přísluší, i dobíjecí i nedobíjecí baterie, vždy likvidujte na oficiálním recyklačním/sběrném místě.



Prečítajte si pokyny a odložte tak, aby ste ich mohli priložiť pri prípadnom odovzdaní výrobku niekomu inému. Pred použitím odstráňte všetky obaly.

DÔLEŽITÉ BEZPEČNOSTNÉ OPATRENIA

Dodržiujte základné bezpečnostné opatrenia, vrátane:

Tento prístroj môžu používať deti od 8 rokov a osoby so zníženými fyzickými, zmyslovými alebo psychickými schopnosťami alebo nedostatkom skúseností a vedomostí ak sú pod dozorom/poučení a sú si vedomí s tým spojených rizík. Deti sa s prístrojom nemajú hrať. Čistenie a používateľská údržba nemajú byť vykonávané deťmi ak nie sú staršie ako 8 rokov a pod dozorom. Prístroj a elektrickú šnúru uchovávajte mimo dosahu detí mladších ako 8 rokov.

Ak je prívodný kábel poškodený, musí byť vymenený výrobcom, jeho servisným technikom alebo iným kvalifikovaným odborníkom, aby nedošlo k riziku.

Nesprávne používanie spotrebiča môže viesť k poraneniu.

 Povrchy spotrebiča budú horúce. Zvyškové teplo bude po použití udržiavať povrchy teplé.

Konektory udržiavajte v suchu.

 Nepoužívajte tento prístroj v blízkosti vane, sprchy, umývadla alebo iných nádob s vodou.

- Nedávajte do spotrebiča mrazené mäso alebo hydinu – pred použitím ich úplne rozmrazte.
- Mäso, hydinu a jedlá z nich (mleté mäso, hamburgery, atď.) grilujte, až kým z nich nevyteká čistá šťava. Rybu grilujte dovtedy, kým nie je mäso vo všetkých častiach nepriehľadné.
- Nepokúšajte sa čokoľvek variť v tele hrnca – varte iba v odnímateľnej nádobe.
- Nenaťahujte sa ponad spotrebič a ruky, ramená, tvár a pod. nevystavujte unikajúcej pare.
- Naplňte aspoň 1 šálkou vody.
- Nenapĺňajte vyššie hornej značky.
- Spotrebič neprikrývajte ani nedávajte žiadne predmety na jeho vrchnú časť.
- Keď prístroj nepoužívate, odpojte ho z elektrickej siete.
- Nepoužívajte iné doplnky alebo vybavenie ako tie, ktoré boli dodané.
- Tento spotrebič nesmie byť ovládaný prostredníctvom externého časového spínača alebo diaľkového ovládania.
- Nepoužívajte tento spotrebič, ak je poškodený alebo má poruchu.

LEN NA DOMÁCE POUŽITIE

NÁKRESY

- | | |
|---------------------|--|
| 1. Okrúhle držadlo | 6. Kontrolky |
| 2. Vrchnák | 7. Odmerka |
| 3. Značka naplnenia | 8. Spínač zapnutia a vypnutia (on/off) |
| 4. Nádoba | 9. Vareška |
| 5. Prepínač |  Tieto časti môžete umývať v umývačke riadu |

PRED PRVÝM POUŽITÍM

Umyte nádobu a vrchnák v teplej vode so saponátom, opláchnite a osušte.

PRÍPRAVA

1. Spotrebič postavte na stabilný, vodorovný a teplu odolný povrch.
 2. Nepoužívajte spotrebič v blízkosti alebo pod záclonami, poličkami, skrinkami alebo čímkol'vek, čo sa dá ľahko poškodiť unikajúcou parou.
 3. Majte poruke kuchynské chňapky (alebo utierku) a tepelne odolnú podložku alebo plytký tanier, na ktoré položíte nádobu po varení.
 4. Nádobu vložte do parného hrnca.
-

VARENIE

1. Ryžu nasypete do nádoby pomocou odmerky.
 2. Naplňte nádobu vodou až po číslo, ktoré sa zhoduje s počtom odmeriek pridanej ryže.
 3. Otočte nádobou o štvrt' otočky v každom smere, aby ste zabezpečili dobrý kontakt dna nádoby s ohrievacím telesom.
 4. Založte na nádobu pokrievku.
 5. Vložte zástrčku do zásuvky na stene. Posuňte spínač zapnutia a vypnutia do pozície I. Posuňte prepínač do polohy }.
 6. Posuňte prepínač do polohy }]]. Kontrolka } zhasne.
 7. Keď bude ryža hotová, prepínač sa posunie do polohy }, kontrolka }]] zhasne, a rozsvieti sa kontrolka }.
 8. Nechajte ryžu stáť asi 10 minút, potom prístroj vypnite a odpojte z elektrickej siete.
 9. Založte si kuchynské chňapky.
 10. Keď nadvihnete pokrievku, bude unikať para a horúci vzduch. Pokrievku trochu nakloňte, aby ste paru odklonili smerom od seba.
 11. Nádobu vyberte a položte ju na teplovzdornú podložku alebo plytký tanier.
 12. Vareškou prevráťte a zamiešajte ryžu, aby ste uvoľnili všetku paru.
-

ĎALŠIE PRÍSADY

- Ak pridáte akékoľvek ďalšie prísady (hrozienka, ovocie, oriešky a pod.), mali by ste znížiť množstvo ryže, aby ste kompenzovali množstvo vody, ktoré tieto absorbujú.
 - Hrozienka a sušené ovocie absorbujú toľko vody, čo ryža, takže ich nasypete do odmerky spolu s ryžou.
 - Orechy vo všeobecnosti neabsorbujú veľa vody, takže ich môžete pridať po odmeraní množstva ryže.
-

HOTOVO?

1. Vypnite prístroj a odpojte ho z elektrickej siete.
 2. Neprenášajte hrniec na varenie ryže s plnou nádobou vo vnútri. Bude ťažký a kábel sa vám pri pohybe môže o niečo zachytiť.
 3. Pred vyberaním ryže z nádoby vyberte z hrnca. Ak sa budete snažiť vybrať jedlo z nádoby, ktorá je ešte v hrnci, môže vám z neho časť spadnúť do hrnca a poškodiť ho.
-

STAROSTLIVOSŤ A ÚDRŽBA

1. Vypnite prístroj, odpojte ho z elektrickej siete a nechajte vychladnúť.
 2. Umyte nádobu a vrchnák v teplej vode so saponátom, opláchnite a osušte.
 3. Všetky povrchy utrite čistou vlhkou utierkou.
-  Tieto časti môžete umývať v umývačke riadu.



RECYKLÁCIA



Aby nedochádzalo k ohrozeniu zdravia a životného prostredia vplyvom nebezpečných látok, prístroje a nabíjacie a nenabíjacie batérie označené niektorým z týchto symbolov nesmú byť likvidované s netriedeným komunálnym odpadom. Elektrické a elektronické výrobky a prípadne nabíjacie a nenabíjacie batérie vždy odovzdajte na príslušnom oficiálnom mieste pre recykláciu / zber.

Instrukcję należy przeczytać, zachować, przekazać kolejnemu użytkownikowi, jeśli odstępujemy urządzenie innej osobie. Wyjmij z opakowania przed użyciem.

WSKAZÓWKI DOTYCZĄCE BEZPIECZEŃSTWA

Postępuj zgodnie ze wskazówkami dotyczącymi bezpieczeństwa, między innymi:

Urządzenie może być użytkowane przez dzieci w wieku od 8 lat i starsze oraz osoby o ograniczonej sprawności fizycznej, czuciowej lub psychicznej lub osoby niemające doświadczenia lub znajomości urządzenia, jeśli odbywa się to pod nadzorem / z instruktążem, oraz są świadome istniejących zagrożeń. Dzieci nie powinny bawić się urządzeniem. Dzieci nie powinny czyścić i obsługiwać urządzenia, o ile nie są starsze niż 8 lat i są nadzorowane. Przechowuj urządzenie i przewód zasilania w miejscu niedostępnym dla dzieci w wieku poniżej 8 lat.

Jeżeli przewód zasilający ulegnie uszkodzeniu, powinien być wymieniony przez producenta, jego serwis techniczny lub specjalistyczny zakład naprawczy w celu uniknięcia zagrożenia.

Styki powinny być suche.

Niewłaściwe użytkowanie urządzenia może spowodować obrażenia ciała.

 Powierzchnie urządzenia rozgrzewają się. Resztkowe ciepło powoduje, że powierzchnie jeszcze pozostają gorące po użyciu.

 Nie należy używać tego urządzenia w pobliżu wanny, prysznica, umywalki lub innych naczyń zawierających wodę.

- Nie wkładaj zamrożonego mięsa lub drobiu w urządzenie – przed użyciem trzeba je całkowicie rozmrozić.
- Piecz mięso, drób, i ich pochodne (mielone, hamburgery, itp.), aż będzie wyciekać czysty sos. Przyrządzaj ryby, aż w całości będą gotowe do spożycia.
- Nie staraj się gotować czegokolwiek w korpusie urządzenia – gotuj tylko w wymowanej misie.
- Nie trzymaj rąk nad urządzeniem, chroń ręce, ramiona, twarz itp. przed wydobywającą się parą.
- Wlej co najmniej 1 szklankę wody.
- Nie napełniaj powyżej oznaczenia.
- Nie przykrywaj urządzenia i niczego na nim nie stawiaj.
- Odłącz urządzenie od sieci, kiedy nie jest używane.
- Nie używaj innych akcesoriów niż te, które są dostarczone z urządzeniem.
- Nigdy nie używaj urządzenia niezgodnie z jego przeznaczeniem określonym w niniejszej instrukcji.
- Nigdy nie używaj uszkodzonego urządzenia lub jeśli zaczęło wadliwie działać.

TYLKO DO UŻYTKU DOMOWEGO

RYSUNKI

- | | |
|-------------------------------------|--|
| 1. Pokrętko | 6. Lampki |
| 2. Pokrywa | 7. Łopatka |
| 3. Oznaczenie napełniania | 8. Miarka |
| 4. Miska | 9. Łopatka |
| 5. Przełącznik włączania/wyłączania |  Te części można myć w zmywarce |



PRZED PIERWSZYM UŻYCIEM

Umyj miskę i pokrywę w ciepłej wodzie z płynem do naczyń, wypłucz i wysusz.

PRZYGOTOWANIE

1. Ustaw urządzenie na stabilnej, równej i termoodpornej powierzchni.
2. Nie należy umieszczać urządzenia w pobliżu zasłon, pod półkami lub szafkami ani w pobliżu czegokolwiek, co mogłoby zostać uszkodzone przez uciekającą parę.
3. Zakładaj żaroodporne lub tkaninowe rękawice kuchenne oraz żaroodporne podkładki lub talerze do ustawienia miski po ugotowaniu.
4. Umieść miskę wewnątrz szybkowaru.

GOTOWANIE

1. Użyj miarki do wsypania ryżu do miski.
2. Napełnij miskę wodą w ilości odpowiadającej liczbie filiżanek, wsypanego ryżu.
3. Obróć miskę ćwierć obrotu w każdą stronę, aby dno miski lepiej przylegało do grzałki.
4. Przykryj miskę pokrywą.
5. Włóż wtyczkę w gniazdko sieciowe. Ustawić przełącznik włączania/wyłączania w pozycji I. Ustawić przełącznik w pozycji J. Lampka J zaświeci się.
6. Ustaw przełącznik na III. Lampka J zgaśnie.
7. Gdy ryż jest już ugotowany, przełącznik przestawi się na J, lampka III zgaśnie, a lampka J zaświeci się.
8. Pozostawić ryż na około 10 minut, a następnie wyłączyć kuchenkę i wyjąć wtyczkę z gniazdka.
9. Zakładaj rękawice kuchenne.
10. Po podniesieniu pokrywy ujdą para i gorące powietrze. Lekko przechyl naczynie i skieruj strumień pary od siebie.
11. Podnieś miskę i ustaw na żaroodpornej podkładce lub talerzu.
12. Przemieszaj ryż łyżką, aż wyleci cała para.

DODATKOWE SKŁADNIKI

- Jeśli dodajesz do ryżu inne składniki (rodzynki, owoce, orzechy itp.), należy zmniejszyć ilość ryżu w celu skompensowania ilości wody, jaką wchłoną.
- Rodzynki i suszone owoce chłoną tyle wody co ryż - dlatego do miarki należy je wsypywać razem z ryżem.
- Orzechy zazwyczaj pochłaniają mniej wody, można je dodać już po zmierzeniu ryżu.

SKOŃCZONE?

1. Wyłączyć urządzenie i wyjąć wtyczkę z gniazdka.
2. Nie przenoś szybkowaru z pełną miską ryżu w środku. Szybkowar będzie ciężki, a kablem można o coś zahaczyć.
3. Przed opróżnieniem wyjmij miskę z szybkowaru do ryżu. Próba wyjęcia ryżu miski, dopóki znajduje się ona w szybkowarze do ryżu, może spowodować przedostanie się zawartości do wnętrza szybkowaru. I w efekcie uszkodzenie szybkowaru.

KONSERWACJA I OBSŁUGA

1. Wyłączyć urządzenie, wyjąć wtyczkę z gniazdka i pozostawić do ostygnięcia.
2. Umyj miskę i pokrywę w ciepłej wodzie z płynem do naczyń, wypłucz i wysusz.
3. Wytrzyj wszystkie powierzchnie czystą wilgotną szmatką.



Te części można myć w zmywarce.

RECYKLING



Aby uniknąć problemów środowiskowych i zdrowotnych spowodowanych niebezpiecznymi substancjami, sprzętu, akumulatorów i baterii oznaczonych jednym z tych symboli nie należy wyrzucać z nieposortowanymi odpadami komunalnymi.

Produkty elektryczne i elektroniczne, w tym, baterie jednorazowe i akumulatory, należy zawsze utylizować w odpowiednim publicznym punkcie zbiórki odpadów/recyklingu.



Pročitajte upute, držite ih na sigurnom mjestu, prosljedite ih ako dajete uređaj. Uklonite cijelo pakiranje prije uporabe.

VAŽNE SIGURNOSNE MJERE

Poštujte osnovne sigurnosne mjere, uključujući slijedeće:

Ovaj uređaj mogu koristiti djeca od 8 godina pa na više i osobe smanjenih tjelesnih, osjetilnih ili mentalnih sposobnosti ili osobe koje ne raspolažu iskustvom i znanjem ako su pod nadzorom ili rade po uputama, te razumiju uključene opasnosti. Djeca se ne smiju igrati s uređajem. Čišćenje i održavanje ne smiju vršiti djeca ako nisu starija od 8 godina i moraju biti pod nadzorom. Držite uređaj i kabel van dosega djece mlađe od 8 godina. Ako je kabel oštećen, radi izbjegavanja opasnosti, mora ga zamijeniti proizvođač, ovlašteni servis ili osoba slične stručnosti.

Nemojte uranjati uređaj u tekućinu.

Pogrešna uporaba aparata može uzrokovati ozljedu.

Održavajte sve priključke suhim.

 Površine uređaja će postati vruće. Preostala toplina održavat će površine toplim nakon uporabe.

 Nemojte koristiti ovaj uređaj u blizini kada, tuševa, umivaonika ili drugih posuda s vodom.

- Nemojte stavljati zamrznuto meso ili perad u uređaj; odmrznite ga potpuno prije uporabe.
- Kuhajte meso, perad i prerađevine (mljeveno meso, hamburgeri, itd) dok se iz njih ne pojavi bistri sok. Kuhajte ribu dok joj boja ne postane potpuno mutna.
- Nemojte pokušavati da kuhate bilo šta u tijelu kuhala; kuhajte samo u odvojivoj posudi.
- Nemojte pružati ruke preko uređaja i držite ruke, lice itd. van domašaja izlazne pare.
- Napunite s najmanje 1 šalicom vode.
- Nemojte puniti preko oznake punjenja.
- Nemojte stavljati poklopac ili neki drugi predmet na uređaj.
- Iskopčajte uređaj iz utičnice kad nije u uporabi.
- Nemojte koristiti dijelove ili dodatke drugih proizvođača.
- Nemojte koristiti uređaj u bilo koje druge svrhe osim onih opisanih u ovim uputama.
- Nemojte koristiti uređaj ako je oštećen ili neispravan.

ISKLUČIVO ZA KUĆNU UPORABU

CRTEŽI

- | | |
|--------------------|---|
| 1. Ručica | 6. Svjetla |
| 2. Poklopac | 7. Mjerica |
| 3. Oznaka punjenja | 8. Prekidač za isključivanje/uključivanje |
| 4. Posuda | 9. Lopatica |
| 5. Prekidač |  Te dijelove možete prati u perilici |

PRIJE PRVE UPORABE

Operite posudu i poklopac u toploj sapunici, isperite i osušite.

PRIPREMA:

1. Postavite uređaj na stabilnu, ravnu površinu, otpornu na toplinu.
2. Nemojte postavljati uređaj u blizini zavjesa, ispod polica, ormarića ili blizu bilo čega što se može oštetiti izlaznom parom.
3. Držite rukavice za pećnicu pri ruci, kao i podlošku otpornu na toplinu ili ploču na koju ćete postaviti posudu poslije kuhanja.
4. Stavite posudu u kuhalo.

KUHANJE

1. Koristite mjericu za stavljanje riže u posudu.
2. Napunite posudu vodom do broja koji odgovara broju mjerica riže.
3. Okrenite posudu na četvrtinu okreta u oba pravca, kako biste bili sigurni da dno posude ima dobar kontakt s elementom.
4. Stavite poklopac na posudu.
5. Stavite utikač u utičnicu. Pomaknite prekidač za uključivanje/isključivanje na I položaj. Pomaknite prekidač na } položaj. Upalit će se svjetlo s oznakom }.
6. Pomaknite kontrolu na oznaku {{{. Svjetlo s oznakom } će se ugasiti.
7. Kad je riža skuhana, kontrola će se pomaknuti na oznaku }, svjetlo oznake {{{ će se ugasiti i upalit će se svjetlo oznake }.
8. Ostavite rižu da miruje otprilike 10 minuta, potom isključite kuhalo i izvucite kabel iz utičnice.
9. Navucite rukavice za pećnicu.
10. Kad podignete poklopac izlaze para i vruć zrak. Nagnite uređaj lagano kako biste usmjerili paru od vas.
11. Podignite posudu i postavite je na podlošku otpornu na toplinu ili ploču.
12. Uz pomoć lopatice promiješajte rižu kako bi para izašla van.

DODATNI SASTOJCI

- Ako dodajete sastojke (grožđice, voće, jezgričasto voće, itd.) potrebno je smanjiti količinu riže kako bi se nadoknadila količina vode koju će ti sastojci upiti.
- Grožđice i suho voće će upijati istu količinu vode kao i riža, stoga ih stavite u mjericu zajedno s rižom.
- Jezgričasto voće uglavnom ne upija puno vode, tako da ih možete normalno dodati pošto ste izmjerili rižu.

JESTE LI ZAVRŠILI?

1. Isključite uređaj i izvucite kabel iz utičnice.
2. Nemojte pomjerati kuhalo za rižu ako se na njemu nalazi puna posuda. Kuhalo će biti teško i kabel se može zaplesti oko nečega dok se krećete.
3. Prije pražnjenja, skinite posudu s kuhala za rižu. Ukoliko nastojite da izvadite hranu iz posude dok je još na kuhalu, riža može ispasti u kuhalo i oštetiti ga.



ČIŠĆENJE I ODRŽAVANJE

1. Isključite uređaj, izvucite utikač iz utičnice i ostavite ga da se ohladi.
2. Operite posudu i poklopac u toploj sapunici, isperite i osušite.
3. Obrišite sve površine čistom vlažnom krpom.

 Te dijelove možete prati u perilici.

RECIKLAŽA



Kako bi se izbjegle štetne posljedice na okoliš i zdravlje zbog opasnih supstanci, uređaji i punjive i nepunjive baterije obilježene jednim od ovih simbola ne smiju se zbrinjavati kao nerazvrstani komunalni otpad. Uvijek odložite električne i elektroničke proizvode i , gdje je primjenljivo, punjive i nepunjive baterije, u odgovarajućem zvaničnom mjestu za sakupljanje/reciklažu.

Preberite navodila, jih shranite na varnem in jih predajte skupaj z napravo, če jo posredujete naprej. Pred uporabo odstranite vso embalažo.

POMEMBNA VAROVALA

Sledite osnovnim varnostnim ukrepom, vključno z:

To napravo smejo uporabljati otroci, stari najmanj 8 let, in osebe z zmanjšanimi fizičnimi, čutnimi ali duševnimi sposobnostmi ali s pomanjkljivimi izkušnjami in znanjem, če so pri tem pod nadzorom/dobijo navodila in razumejo s tem povezana tveganja. Otroci se z napravo ne smejo igrati. Otroci ne smejo čistiti in vzdrževati naprave, če niso starejši od 8 let ter pod nadzorom. Napravo in kabel varujte pred dosegom otrok, mlajših od 8 let.

Če je kabel poškodovan, ga mora zamenjati proizvajalec, njegov servisni zastopnik ali kdo s podobnimi pooblastili, da se prepreči tveganje.

Zloraba naprave lahko povzroči telesne poškodbe.

Priključke ohranite suhe.

 Površine naprave se segrejejo. Zaradi preostale toplote bodo površine vroče tudi po uporabi.

 Te naprave ne uporabljajte v bližini kadi, prh, lavorjev in drugih posod z vodo. Napravo postavite na stabilno vodoravno površino, ki je odporna proti vročini.

- V napravo ne dajajte zamrznjenega mesa ali perutnine – pred uporabo ga v celoti odmrznite.
- Meso, perutnino in sorodne izdelke (mleto meso, burgerji itd.) pecite toliko časa, da so sokovi bistri. Ribe pecite toliko časa, da je meso v celoti neprosojno.
- Ničesar ne poskušajte kuhati v ohišju kuhalnika – kuhajte samo v izmenljivi skledi.
- Ne segajte čez napravo in držite dlani, roke, obraz itd. stran od uhajajoče pare.
- Napolnite z najmanj 1 skodelico vode.
- Na napolnite nad zgornjo oznako za polnjenje.
- Naprave ne pokrivajte in nanjo ne dajajte drugih predmetov.
- Odklopite napravo, ko ni v uporabi.
- Ne uporabljajte nobene druge opreme ali priključka, razen priloženih.
- Naprave ne uporabljajte za nič drugega kot za namene, ki so opisani v teh navodilih.
- Naprave ne upravljajte, če je poškodovana ali če ne deluje pravilno.

SAMO ZA GOSPODINJSKO UPORABO

RISBE

- | | |
|------------------------|--|
| 1. Gumb | 6. Lučke |
| 2. Pokrov | 7. Merilna posodica |
| 3. Oznaka za polnjenje | 8. Stikalo za vklop/izklop |
| 4. Skleda | 9. Lopatica |
| 5. Stikalo |  Te dele lahko pomivate v pomivalnem stroju |

PRED PRVO UPORABO

Skledo in pokrov operite v topli milnici, jih sperite ter posušite.

PRIPRAVA

1. Napravo postavite na stabilno vodoravno površino, ki je odporna proti vročini.
2. Naprave na postavljajte v bližino ali pod zavese, police ali omare ali v bližino česar koli, kar bi se lahko poškodovalo zaradi uhajanja pare.
3. Pri roki imejte kuhinjske rokavice (ali krpo) in toplotno odporno prevleko ali krožnik, na katerega boste dali skledo po kuhanju.
4. Skledo postavite v kühlnik.

KUHANJE

1. Z merilno posodico dajte riž v skledo.
2. Skledo napolnite z vodo do številke, ki se ujema z uporabljenim številom posodic riža.
3. Skledo zavrtite za četrto obrata v vsako stran, da zagotovite, da ima dno skleda dober stik z grelnikom.
4. Na skledo dajte pokrov.
5. Vtič vstavite v električno vtičnico. Pomaknite stikalo za vklop/izklop v položaj I. Pomaknite stikalo za v položaj J. Svetila bo lučka J.
6. Element za upravljanje premaknite na III. Lučka J se izključi.
7. Ko je riž kuhan, se element za upravljanje premakne na J, lučka III se izključi in zasveti lučka J.
8. Riž pustite pri miru približno 10 minut, nato izklopite kühlnik in ga odklopite iz omrežja.
9. Nadenite si kuhinjske rokavice.
10. Ko dvignete pokrov, uideta para in vroč zrak. Malo ga nagnite, da paro usmerite stran od sebe.
11. Dvignite skledo in jo postavite na ploščo, odporno na vročino, ali krožnik.
12. Z lopatico premešajte riž, da uide vsa para.

DODATNE SESTAVINE

- Če dodate dodatne sestavine (rozine, sadje, oreški itd.), zmanjšajte količino riža za količino vode, ki jo bodo vpile.
- Rozine in suho sadje bodo vpili toliko vode kot riž, tako da jih dajte v merilno posod skupaj z rižem.
- Oreški navadno ne vpijejo veliko vode, tako da jih lahko dodate po odmerjanju riža.

KONČANO?

1. Izklopite napravo in jo odklopite iz omrežja.
2. Kühlnika riža ne premikajte, če je v njem polna skleda. Takrat bo težak, kabel pa se lahko med premikanjem kam zatakne.
3. Posodo pred praznjenjem odstranite iz kühlnika riža. Če želite odstraniti hrano iz posode, ko je v kühlniku riža, lahko razsujete vsebino v kühlnik riža. S tem ga boste poškodovali.

NEGA IN VZDRŽEVANJE

1. Izklopite napravo, jo odklopite iz omrežja in pustite, da se ohladi.
2. Skledo in pokrov operite v topli milnici, jih sperite ter posušite.
3. Vse površine obrišite s čisto vlažno krpo.

 Te dele lahko pomivate v pomivalnem stroju.

RECIKLIRANJE



Za preprečitev okoljskih in zdravstvenih težav zaradi nevarnih snovi naprav in polnilnih in navadnih baterij, označenih z enim od teh simbolov, ni dovoljeno odstraniti med nesortirane komunalne odpadke. Električne in elektronske izdelke in, kjer velja, tudi polnilne in navadne baterije odstranite na ustreznem uradnem mestu za recikliranje/zbiranje.



Διαβάστε τις οδηγίες, φυλάξτε τις σε ασφαλές μέρος και σε περίπτωση που δώσετε τη συσκευή σε άλλον χρήστη, δώστε μαζί και τις οδηγίες. Αφαιρέστε όλα τα υλικά συσκευασίας πριν από τη χρήση.

ΣΗΜΑΝΤΙΚΑ ΜΕΤΡΑ ΑΣΦΑΛΕΙΑΣ

Τηρείτε τα βασικά μέτρα ασφάλειας, συμπεριλαμβανομένων των παρακάτω:

Η παρούσα συσκευή μπορεί να χρησιμοποιηθεί από παιδιά ηλικίας άνω των 8 ετών και άτομα με μειωμένες σωματικές, αισθητήριες ή διανοητικές ικανότητες ή άτομα που δεν διαθέτουν επαρκή εμπειρία ή γνώση, υπό την προϋπόθεση ότι θα βρίσκονται υπό επίβλεψη ή θα λάβουν σχετικές οδηγίες και κατανοούν τους κινδύνους που ενέχει η χρήση της συσκευής. Τα παιδιά δεν πρέπει να χρησιμοποιούν τη συσκευή ως παιχνίδι. Ο καθαρισμός και η συντήρηση από χρήστη δεν πρέπει να πραγματοποιούνται από παιδιά, εκτός κι αν είναι άνω των 8 ετών και βρίσκονται υπό επίβλεψη. Να διατηρείτε τη συσκευή και το καλώδιο μακριά από παιδιά ηλικίας κάτω των 8 ετών.

Εάν το καλώδιο είναι φθαρμένο, πρέπει να αντικατασταθεί από τον κατασκευαστή, τον αντιπρόσωπό του ή κάποιο εξουσιοδοτημένο πρόσωπο προς αποφυγή κινδύνων.

Σε περίπτωση κακής χρήσης της συσκευής μπορεί να προκληθεί τραυματισμός.

Οι ακροδέκτες δεν πρέπει να βραχούν.

 Οι επιφάνειες της συσκευής θερμαίνονται υπερβολικά. Οι επιφάνειες θα συνεχίσουν να καίνε και μετά από τη χρήση λόγω της υπολειπόμενης θερμότητας.

 Μην χρησιμοποιείτε αυτή τη συσκευή κοντά σε μανιέρες, ντουζιέρες, νιπτήρες ή άλλα δοχεία που περιέχουν νερό.

- Μη βάζετε κατεψυγμένο κρέας ή πουλερικά μέσα στη συσκευή – να ξεπαγώνετε πλήρως το κρέας πριν το χρησιμοποιήσετε.
- Να ψήνεται το κρέας, τα πουλερικά, καθώς και τα παράγωγά τους (κιμάς, μπιφτέκια κ.λπ.) έως ότου να εξαχθούν όλοι οι χυμοί τους. Να ψήνεται το ψάρι έως ότου να ροδίσουν όλες οι πλευρές του.
- Μην προσπαθήσετε να μαγειρέψετε οτιδήποτε μέσα στο σώμα του βραστήρα – να μαγειρεύετε μόνο μέσα στον αφαιρούμενο κάδο.
- Μη σκύβετε πάνω από τη συσκευή, και κρατήστε τις παλάμες, τους βραχίονες, το πρόσωπο, κλπ. μακριά από τον διαφεύγοντα ατμό.
- Ρίξτε τουλάχιστον 1 φλιτζάνι νερό.
- Μη ρίχνετε νερό περισσότερο από την ένδειξη πλήρωσης.
- Μην καλύπτετε τη συσκευή ή τοποθετείτε τίποτα πάνω σε αυτή.
- Να αποσυνδέετε τη συσκευή από το ρεύμα όταν δεν τη χρησιμοποιείτε.
- Μη χρησιμοποιείτε εξαρτήματα διαφορετικά από αυτά που παρέχονται από την εταιρεία μας.
- Μη χρησιμοποιείτε τη συσκευή για οποιονδήποτε σκοπό πέραν αυτού που περιγράφεται στις παρούσες οδηγίες.
- Μη χρησιμοποιείτε τη συσκευή εάν είναι φθαρμένη ή παρουσιάζει δυσλειτουργίες.

ΑΠΟΚΛΕΙΣΤΙΚΑ ΓΙΑ ΟΙΚΙΑΚΗ ΧΡΗΣΗ

ΣΧΕΔΙΑ

1. Λαβή
 2. Καπάκι
 3. Ένδειξη πλήρωσης
 4. Κάδος
 5. Διακόπτης
 6. Λυχνίες
 7. Φλιτζάνι μέτρησης
 8. Διακόπτης λειτουργίας
 9. Σπάτουλα
-  Μπορείτε, αν θέλετε, να πλύνετε αυτά τα εξαρτήματα στο πλυντήριο πιάτων

ΠΡΙΝ ΑΠΟ ΤΗΝ ΠΡΩΤΗ ΧΡΗΣΗ

Πλύνετε τον κάδο και το καπάκι σε ζεστή σαπουνάδα, ξεπλύνετε και σκουπίστε.

ΠΡΟΕΤΟΙΜΑΣΙΑ

1. Τοποθετήστε τη συσκευή σε σταθερή, πυράντοχη επιφάνεια.
2. Μην χρησιμοποιείτε τη συσκευή κοντά ή κάτω από κουρτίνες, ράφια, ντουλάπια, ή οτιδήποτε άλλο θα μπορούσε να φθαρεί από τον διαφεύγοντα ατμό.
3. Μετά από το μαγείρεμα να πιάνετε τον κάδο με γάντια φούρνου (ή με πανί) και να το ακουμπάτε σε θερμάντοχη επιφάνεια ή σε πιατέλα.
4. Βάλτε τον κάδο μέσα στον βραστήρα.

ΜΑΓΕΙΡΕΜΑ

1. Χρησιμοποιήστε το φλιτζάνι μέτρησης για να βάλετε το ρύζι μέσα στο μπολ.
2. Γεμίστε το μπολ με νερό έως τον αριθμό που αντιστοιχεί στον αριθμό των φλιτζανιών ρυζιού που χρησιμοποιούνται.
3. Στρέψτε τον κάδο λίγο αριστερά-δεξιά ούτως ώστε ο πάτος του κάδου να κάνει καλή επαφή με την αντίσταση.
4. Σκεπάστε τον κάδο με το καπάκι.
5. Συνδέστε το βύσμα στην πρίζα. Βάλτε τον διακόπτη λειτουργίας στη θέση I. Η λυχνία } ανάβει.
6. Γυρίστε τον διακόπτη στη θέση))) . Βάλτε τον διακόπτη λειτουργίας στη θέση }. Η λυχνία } σβήνει.
7. Όταν το ρύζι βράσει, ο διακόπτης μετακινείται στη θέση }, η λυχνία))) σβήνει, και η λυχνία } ανάβει.
8. Αφήστε το ρύζι να ηρεμήσει για 10 λεπτά περίπου, μετά σβήστε τον βραστήρα και βγάλτε το βύσμα του από την πρίζα.
9. Φορέστε τα γάντια φούρνου.
10. Όταν θα σηκώσετε το καπάκι θα βγει ατμός και ζεστός αέρας. Γείρετε ελαφρώς το καπάκι για να κατευθύνετε τον ατμό προς την άλλη πλευρά.
11. Σηκώστε τον κάδο και τοποθετήστε τον σε θερμάντοχη επιφάνεια ή σε πιατέλα.
12. Με την σπάτουλα ανασηκώστε και ανακατέψτε το ρύζι για να φύγει όλος ο ατμός.

ΠΡΟΣΘΕΤΑ ΣΥΣΤΑΤΙΚΑ

- Αν προσθέσετε επιπλέον συστατικά (σταφίδες, φρούτα, ξηρούς καρπούς, κλπ.), θα πρέπει να μειώσετε την ποσότητα του ρυζιού για να αντισταθμίσετε την ποσότητα νερού που θα απορροφήσουν τα συστατικά αυτά.
- Οι σταφίδες και τα αποξηραμένα φρούτα απορροφούν ίση ποσότητα νερού με το ρύζι, επομένως τα βάζετε στο φλιτζάνι μέτρησης μαζί με το ρύζι.
- Οι ξηροί καρποί κατά κανόνα δεν απορροφούν πολύ νερό, έτσι μπορείτε συνήθως να τους προσθέτετε αφού μετρήσετε το ρύζι.

ΤΕΛΕΙΩΣΑΤΕ;

1. Σβήστε τη συσκευή και βγάλτε το βύσμα της από την πρίζα.
2. Μην μετακινείτε τον βραστήρα ρυζιού με τον γεμάτο κάδο μέσα του. Θα είναι πολύ βαρύς, και το καλώδιο μπορεί να πιαστεί κάπου καθώς μετακινείστε.



3. Αφαιρέστε τον κάδο από τον βραστήρα ρυζιού προτού τον αδειάσετε. Αν προσπαθήσετε να αφαιρέσετε φαγητό από τον κάδο ενώ βρίσκεται μέσα στον βραστήρα ρυζιού, μπορεί να χύσετε τα περιεχόμενα μέσα στον βραστήρα ρυζιού. Αυτό θα του προκαλέσει βλάβη.

ΦΡΟΝΤΙΔΑ ΚΑΙ ΣΥΝΤΗΡΗΣΗ

1. Σβήστε τη συσκευή, βγάλτε το βύσμα της από την πρίζα και αφήστε την να κρυώσει.
2. Πλύνετε τον κάδο και το καπάκι σε ζεστή σαπουνάδα, ξεπλύνετε και σκουπίστε.
3. Σκουπίστε όλες τις επιφάνειες με ένα καθαρό βρεγμένο πανί.



Μπορείτε, αν θέλετε, να πλύνετε αυτά τα εξαρτήματα στο πλυντήριο πιάτων.

ΑΝΑΚΥΚΛΩΣΗ



Για την αποφυγή προβλημάτων στο περιβάλλον και την υγεία λόγω επιβλαβών ουσιών, οι συσκευές και οι επαναφορτιζόμενες και μη επαναφορτιζόμενες μπαταρίες που επισημαίνονται με κάποιο από αυτά τα σύμβολα, δεν πρέπει να απορρίπτονται με τα κοινά οικιακά απορρίμματα. Να απορρίπτετε πάντα τις ηλεκτρικές και ηλεκτρονικές συσκευές και, όπου χρειάζεται, τις επαναφορτιζόμενες και μη επαναφορτιζόμενες μπαταρίες, σε κατάλληλο, επίσημο σημείο συλλογής/ανακύκλωσης.

A használati utasítást olvassa el és őrizze meg; és adja tovább a készülékkel együtt, ha azt továbbadja. Használat előtt teljes egészében távolítsa el a csomagolást.

FONTOS ÓVINTÉZKEDÉSEK

Kövesse az alábbi alapvető biztonsági óvintézkedéseket:

Az eszközt 8 éves (vagy idősebb) gyermekek és csökkent fizikai, érzékszervi vagy mentális képességekkel rendelkező vagy tapasztalatlan személyek csak felügyelet alatt/mások utasításainak megfelelően és csak akkor használhatják, ha tisztában vannak a használatból eredő kockázatokkal. Gyermekek nem játszhatnak az eszközzel. A készülék tisztítását és karbantartását gyermekek csak felügyelet alatt és csak akkor végezhetik, ha 8 évesnél idősebbek. Tartsa az eszközt és a kábelt 8 éven aluli gyermekektől elzárva.

Ha a kábel megrongálódott, ki kell cseréltetni a gyártóval, egy szerviz munkatársával vagy egy hasonlóan szakképzett személlyel, hogy elkerülje a veszélyeket.

A készülék helytelen használata sérülést okozhat.

A csatlakozókat tartsa szárazon.

 A készülék felületei felforrósodnak. A maradék hő miatt használat után forróak maradnak a felületek.

 Ne használja a készüléket fürdőkád, zuhanyzó, medence vagy egyéb vizet tartalmazó edény mellett.

- Ne tegyen fagyott húst a készülékbe – előtte teljesen olvassza ki.
- A húst, szárnyasokat és ezek származékait (vagdaltak, húspogácsák, stb.) addig süsse, míg a szaftos állag meg nem szűnik. A halat addig süsse, míg opálos színűvé nem válik.
- Ne főzzön semmit közvetlenül a főzőedényben – főzésre csak a kivehető tálat használja.
- Ne nyúljon át a készülék felett, és tartsa a kezét, karját, arcát stb. távol a távozó gőztől.
- Töltse fel legalább 1 pohár vízzel.
- Ne töltse a jelzésnél tovább.
- Ne fedje le a készüléket és ne tegyen rá semmit.
- Ha nem használja, húzza ki a készüléket.
- Ne használjon más kiegészítőket és tartozékokat, mint amit hozzá adunk.
- A készüléket az utasításokban leírtakon kívül más célra ne használja.
- Ne működtesse a készüléket, ha az megrongálódott vagy hibásan működik.

CSAK HÁZTARTÁSI HASZNÁLATRA

RAJZOK

1. Fogantyú
2. Fedél
3. Jelzés
4. Tál
5. Kapcsoló

6. Lámpák
7. Mérőpohár
8. Be/ki kapcsoló
9. Kanál



Ezek az elemek mosogatógépben is moshatók



AZ ELSŐ HASZNÁLAT ELŐTT

Mossa el a tálát és a kosarat mosogatószeres vízzel, majd öblítse le és szárítsa meg.

ELŐKÉSZÍTÉS

1. Helyezze a készüléket egy stabil, sík, hőálló felületre.
2. A készüléket ne használja függőny mellett, polc vagy szekrény alatt, vagy olyan tárgyak közelében, amikben kárt tehet a kilépő gőz.
3. Legyen kéznél kesztyű (vagy konyharuha) és egy hőálló alátét, amire ráteheti a tálát főzés után.
4. Tegye a tálát a főzőberendezésbe.

FŐZÉS

1. Használja a mérőpoharat, hogy a rizst a tálba tegye.
2. Töltse meg a tálát vízzel addig a jelzésig, ahány pohárnyi rizst használt.
3. Negyed fordulattal fordítsa el a tálát minden irányba, hogy a tál alja megfelelően érintkezzen a főzőelemmel.
4. Tegye a fedelet a tálra.
5. Tegye be a dugót a csatlakozó aljzatba. Kapcsolja a be/ki kapcsolót I állapotba. Kapcsolja a kapcsolót } állapotba. A } lámpa világít.
6. Állítsa a szabályozógombot))) állásba. A } lámpa kialszik.
7. Amikor a rizs megfőtt, a szabályozógomb } állásba kerül, a))) lámpa kialszik, és a } lámpa fog világítani.
8. Hagyja a rizst kb. 10 percig állni, majd kapcsolja ki a tűzhelyet és húzza ki.
9. Vegye fel a kesztyűt.
10. A fedél felemelésekor gőz és forró levegő fog kiszabadulni. Enyhén billentse meg a fedelet, hogy a gőzt elirányítsa maga felől.
11. Vegye ki a tálát és tegye egy hőálló alátétre.
12. A kanállal keverje meg a rizst, hogy kiszabaduljon az összes gőz.

ADALÉKOK

- Ha adalékokat (mazsola, gyümölcs, mogyoró stb.) ad hozzá, csökkentse a rizs mennyiségét, hogy kompenzálja az adalékok által felszívott vizet.
- A mazsola és az aszalt gyümölcs körülbelül annyi vizet szív fel, mint a rizs, ezért ezeket tegye a rizzsel együtt a mérőpohárba.
- A mogyoró általában nem sok vizet szív fel, ezért azt a rizs kimérése után is hozzáadhatja.

KÉSZ?

1. Kapcsolja ki a berendezést és húzza ki.
2. Ne mozgassa a rizsfőző berendezést, benne az étellel teli tállal, mert nehéz és a kábel beakadhat valamibe.
3. Vegye ki a tálát a rizsfőző berendezésből, mielőtt kiürítené. Ha úgy próbálja kiüríteni, hogy a készülékben van, a tál tartalma belefolyhat a készülékbe. Ezzel kárt tesz benne.

ÁPOLÁS ÉS KARBANTARTÁS

1. Kapcsolja ki a berendezést, húzza ki és hagyja kihűlni.
2. Mossa el a tálát és a kosarat mosogatószeres vízzel, majd öblítse le és szárítsa meg.
3. Az összes felületet törölje le tiszta nedves kendővel.



Ezek az elemek mosogatógépben is moshatók.

ÚJRAHASZNOSÍTÁS



Az alábbi jelölések valamelyikével ellátott készülékekben, valamint újratölthető és nem újratölthető akkumulátorokban jelen lévő veszélyes anyagok jelentette környezeti és egészségi kockázatok elkerülése érdekében ezeket tilos a háztartási hulladékkal együtt megsemmisíteni. Az elektromos és elektronikus termékeket, és, ha vannak, az újratölthető és nem újratölthető akkumulátorokat mindig a megfelelő hivatalos hulladék-újrahasznosító/begyűjtő központba kell vinni.

Talimatları okuyun, güvenli bir yerde saklayın, cihazın el değiřtirmesi halinde cihazla birlikte aktarın. Kullanmadan önce cihazın tüm ambalajını çıkarın.

ÖNEMLİ GÜVENLİK KURALLARI

Ařařıdakiler dahil, tüm temel güvenlik önlemlerini izleyin:

Bu cihaz, 8 yař ve üzeri çocuklar ve yetersiz fiziksel, duyuumsal veya zihinsel kapasitelere sahip veya deneyim ve bilgisi bulunmayan kiřiler tarafından, sadece denetim/talimat altında olmaları ve ierilen tehlikeleri anlamaları kaydıyla kullanılabilir. Çocuklar cihazla oyun oynamamalıdır. Temizlik ve kullanıcı bakımı işlemleri, 8 yařın üzerinde ve denetim altında olmadıkları taktirde, çocuklar tarafından gerçekleştirilmemelidir. Cihazı ve kablosunu 8 yařın altındaki çocuklardan uzak tutun.

Hasarlı elektrik kabloları, güvenlik aısından sadece üretici, üreticinin yetkili servisleri veya benzer niteliklere sahip kiřiler tarafından deęiřtirilmelidir.

Cihazın yanlış biçimde kullanılması, yaralanmalara yol aabilir.

Baęlantı paralarını kuru tutun.

 Cihazın yüzeyleri çok ısınabilir. Kalan ısı, yüzeyleri kullanımdan sonra sıcak tutmaya devam edecektir.

 Bu cihazı banyo küvetleri, duř tekneleri, lavabolar veya su ieren dięer kapların yakınında kullanmayın.

- Cihaza dondurulmuş et veya tavuk koymayın – kullanmadan önce tamamen çözdürün.
- Eti, kümes hayvanlarını ve türevlerini (kıyma, burger köfte, vb.) özsuları tamamen çekilene dek piřirin. Balıęı etli kısmı tamamen matlařıncaya dek piřirin.
- Tencerenin gövdesinde herhangi bir řey piřirmeye alıřmayın – sadece çıkarılabilen kasede piřirin.
- Cihazın üzerinden uzanmayın ve ellerinizi, kollarınızı, yüzünüzü, vb. ıkan buhardan uzak tutun.
- En az 1 fincan suyla doldurun.
- Dolum iřaretininin üzerinde doldurmayın.
- Cihazın üzerini örtmeyin veya üzerine herhangi bir řey yerleřtirmeyin.
- Kullanılmadıęı zamanlarda cihazın fiřini prizden çekin.
- Size saęladığımız aksesuar ve ek paralar dıřındaki ürünleri kullanmayın.
- Cihazı, bu talimatlarda belirtilenler dıřında bir amaçla kullanmayın.
- Hasarlı veya arızalı cihazları alıřtırmayın.

SADECE EV İİ KULLANIM

İZİMLER

1. Tutacak
2. Kapak
3. Dolum iřareti
4. Kase
5. Düęmesi
6. Lambalar
7. Ölüm kabı
8. On/off (aık/kapalı) düęmesi
9. Spatula
-  Bu paraları bulařık makinesinde de yıkayabilirsiniz.

İLK KULLANIMDAN ÖNCE

Kaseyi ve kapağı ılık sabunlu suda yıkayın, durulayın ve kurulayın.

HAZIRLAMA

1. Cihazı sabit, düz, ısıya dayanıklı bir zemin üzerine yerleştirin.
2. Cihazı perdelerin, rafların, dolapların veya çıkan buhardan zarar görebilecek herhangi bir şeyin yakınına veya altına koymayın.
3. Kaseyi tutmak için fırın eldivenleri (veya bir bez) ve pişirme sonrasında üzerine koymak için ısıya dayanıklı bir mat veya yemek tabağı kullanın.
4. Kaseyi tencerenin içine yerleştirin.

PİŞİRME

1. Pirinci kaseye koymak için ölçüm kabını kullanın.
2. Kaseyi, pirinç için kullanılan fincan sayısına karşılık gelen sayıda suyla doldurun.
3. Kasenin tabanının ısıtma devreleri ile tam temas etmesini sağlamak için, kaseyi her iki yönde bir çeyrek tur kadar döndürün.
4. Kapağı kasenin üzerine kapatın.
5. Fişi prize takın. On/off (açık/kapalı) düğmesini I konumuna getirin. Düğmesini } konumuna getirin. } lambası yanacaktır.
6. Kumandayı {{{ işaretine getirin. } lambası sönecektir.
7. Pilav piştiğinde, kumanda } işaretine gelecek, {{{ lambası sönecek ve } lambası yanacaktır.
8. Pilavın demlenmesi için yaklaşık 10 dakika bekleyin, sonra pişiriciyi kapatın ve fişini elektrik prizinden çekin.
9. Fırın eldivenlerini giyin.
10. Kapağı kaldırdığınızda buhar ve sıcak hava çıkacaktır. Buharı kendinizden uzaklaştırmak için, kapağı hafifçe eğimli tutun.
11. Kaseyi yukarı kaldırarak çıkarın ve ısıya dayanıklı bir mat veya yemek tabağının üzerine koyun.
12. Pilavı çevirmek ve karıştırmak ve tüm buharın çıkmasını sağlamak için spatulayı kullanın.

EK MALZEMELER

- Herhangi bir ek malzeme ilave edecekseniz (kuru üzüm, meyve, ceviz-fındık, vb.), emecekleri su miktarını telafi etmek için pirinç miktarını azaltmalısınız.
- Kuru üzüm ve kurutulmuş meyveler pirinç kadar su emecektir, bu nedenle onları da pirinçle birlikte ölçme kabına koyun.
- Ceviz-fındık türü kuruyemişler genelde çok su emmediklerinden, onları pirinci ölçtükten sonra normal şekilde ekleyebilirsiniz.

BİTTİ Mİ?

1. Cihazı kapatın ve fişini elektrik prizinden çekin.
2. Pilav tenceresini, içinde dolu kase varken hareket ettirmeyin. Ağır olabilir ve kablosu, hareketiniz sırasında herhangi bir yere takılabilir.
3. Kaseyi pilav tenceresinden boşaltmadan çıkarın. Eğer kaseyi, pilav tenceresinin içindeyken boşaltmaya çalışırsanız, pilav tenceresinin içine yiyecek parçaları düşürebilirsiniz. Bu, ona zarar verecektir.

TEMİZLİK VE BAKIM

1. Cihazı kapatın, fişini elektrik prizinden çekin ve soğuması için bekleyin.
 2. Kaseyi ve kapağı ılık sabunlu suda yıkayın, durulayın ve kurulayın.
 3. Tüm yüzeyleri nemli bezle silin.
-  Bu parçaları bulaşık makinesinde de yıkayabilirsiniz.



GERİ DÖNÜŞÜM



Tehlikeli maddelerin yol açacağı çevre ve sağlık sorunlarını önlemek için, şu sembollerden biri ile işaretlenmiş cihazlar ve şarj edilebilir ve tek kullanımlık piller genel evsel atıklarla birlikte çöpe atılmamalıdır. Elektrikli ve elektronik ürünleri ve ilgili olabilecek şarj edilebilir ve tek kullanımlık pilleri her zaman resmi, uygun bir geri dönüşüm/toplama noktasına bırakın.

Bakanlıkça tespit ve ilan edilen kullanım ömrü 7 yıldır

Taşıma ve nakliye sırasında dikkat edilecek hususlar :

Ürünü düşürmeyiniz

Darbelere maruz kalmamasını sağlayınız

Cihazı nakliye sırasında orijinal ambalajında taşıyınız.

Citiți instrucțiunile, păstrați-le într-un loc sigur; dacă dați aparatul altcuiva, nu uitați să dați și instrucțiunile. Îndepărtați toate ambalajele înainte de folosire.

PREVEDERI IMPORTANTE DE SIGURANȚĂ

Respectați măsurile de siguranță de bază, inclusiv:

Aparatul poate fi folosit de copii în vârstă de 8 ani sau mai mari și de către persoane cu capacități fizice, senzoriale sau mentale reduse sau lipsă de experiență și cunoștințe dacă sunt supravegheați/instruiți și înțeleg pericolele la care se supun. Copiii nu trebuie să se joace cu aparatul. Curățarea și utilizarea de către utilizator nu trebuie efectuate de copii decât dacă aceștia au peste 8 ani și sunt supravegheați. Nu lăsați aparatul și cablul la îndemâna copiilor sub 8 ani.

În cazul în care cablul este deteriorat, trebuie înlocuit de către fabricant, agentul de service sau orice altă persoană calificată, pentru a evita accidentele.

Utilizarea incorectă a aparatului poate produce leziuni.

Nu udați conectorii.

 Suprafețele aparatului se vor încinge. Căldura reziduală va păstra suprafețele fierbinți după utilizare.

 Nu folosiți acest aparat lângă cadă, duș, chiuvetă sau alte recipiente ce conțin apă.

- Nu puneți carnea sau puiul congelat în aparatul de gătit cu aburi – decongelați complet înainte de utilizare.
- Gătiți carnea, puiul sau derivatele (mici, burgeri etc.) până când se evaporă sucul. Gătiți peștele până când carnea devine opacă.
- Nu încercați să gătiți alimente în unitatea principală a aparatului de gătit - folosiți pentru aceasta doar vasul detașabil.
- Nu vă aplecați deasupra aparatului și feriți mâinile, brațele, fața etc. de aburul care iese din vas.
- Umpleți cu cel puțin o ceașcă de apă.
- Nu depășiți semnul de umplere.
- Nu acoperiți aparatul sau nu așezați nimic pe el.
- Scoateți aparatul din priză atunci când nu îl folosiți.
- Nu folosiți alte accesorii sau atașamente decât cele furnizate de noi.
- Nu folosiți aparatul în niciun alt scop decât cel descris în aceste instrucțiuni.
- Nu operați aparatul dacă este stricat sau nu funcționează corect.

EXCLUSIV PENTRU UZ CASNIC

SCHIȚE

1. Buton
2. Capac
3. Semn de umplere
4. Vas
5. Buton
6. Becuri

7. Măsură
 8. Buton de pornire/oprire
 9. Spatulă
-  Puteți spăla aceste componente în mașina de spălat vase



ÎNAINTE DE PRIMA UTILIZARE

Spălați vasul și capacul cu apă caldă și detergent, clătiți-le și uscați-le.

PREPARARE

1. Așezați aparatul pe o suprafață stabilă, nivelată, termorezistentă.
2. Nu folosiți aparatul lângă sau sub perdele, etajere, dulapuri sau orice alt obiect ce ar putea fi deteriorat de aburul care iese.
3. Țineți la îndemână mănuși de bucătărie (sau un prosop) și o rogojină termorezistentă sau o farfurie întinsă pentru a așeza vasul pe ea după preparare.
4. Introduceți vasul în aparatul de gătit.

PREPARAREA

1. Folosiți măsura pentru a introduce orez în vas.
2. Umpleți vasul cu apă până la numărul ce corespunde numărului de cești de orez folosite.
3. Rotiți vasul un sfert de rotație în fiecare direcție, pentru a vă asigura că fundul vasului face contact corect cu elementul.
4. Puneți capacul pe vas.
5. Băgați întrerupătorul în priză. Comutați butonul de pornire/oprire pe poziția I. Comutați butonul pe poziția J. Becul J se va aprinde.
6. Comutați comanda de control pe III. Becul J se va stinge.
7. Când orezul este gata, comanda de control se va comuta pe J, becul III se va stinge, iar becul J se va aprinde.
8. Lăsați orezul să se odihnească aproximativ 10 minute, apoi scoateți aparatul de gătit din priză.
9. Puneți-vă mănușile de bucătărie.
10. Când capacul va fi ridicat, din vas va ieși abur și aer fierbinte. Înclinați-l ușor pentru a îndrepta aburul în direcția opusă dvs.
11. Ridicați vasul și așezați-l pe o rogojină termorezistentă sau pe o farfurie întinsă.
12. Folosiți spatula pentru a întoarce și amesteca orezul, pentru a permite pătrunderea aburului.

INGREDIENTE SUPLIMENTARE

- Dacă adăugați alte ingrediente (struguri, fructe, nuci etc.), trebuie să reduceți cantitatea de orez pentru a compensa cantitatea de apă pe care acestea le vor absorbi.
- Strugurii și fructele uscate vor absorbi la fel de multă apă ca și orezul, prin urmare puneți-le în măsură împreună cu orezul.
- În general, nucile u vor absorbi multă apă, așa că le puteți adăuga în mod normal după ce ați măsurat orezul.

GATA?

1. Opriți aparatul și scoateți-l din priză.
2. Nu mutați aparatul de gătit orez dacă are vasul în interior. Va fi greu, iar cablul se poate agăța de vreun obiect în timp ce-l mutați.
3. Scoateți vasul din aparatul de gătit înainte de a-l goli. Dacă încercați să scoateți mâncarea din vas în timp ce acesta este încă în aparat, s-ar putea ca conținutul să cadă în aparat. Acest lucru îl va deteriora.

ÎNGRIJIRE ȘI ÎNTREȚINERE

1. Opriți aparatul, scoateți-l din priză și lăsați-l să se răcească.
2. Spălați vasul și capacul cu apă caldă și detergent, clătiți-le și uscați-le.
3. Ștergeți suprafețele exterioare cu o cârpă umedă curată.



Puteți spăla aceste componente în mașina de spălat vase

RECICLAREA



Pentru a evita problemele de mediu și de sănătate cauzate de substanțele periculoase, aparatele și bateriile reîncărcabile și cele obișnuite marcate cu unul dintre aceste simboluri, nu trebuie eliminate împreună cu deșeurile municipale nesortate. Eliminați întotdeauna produsele electrice și electronice și, după caz, bateriile reîncărcabile și cele obișnuite, la un punct de reciclare/colectare corespunzător.



Прочетете инструкциите, запазете ги и ги предавайте, ако предавате и уреда. Отстранете всички опаковки преди употреба.

ВАЖНИ ПРЕДПАЗНИ МЕРКИ

Следвайте основните мерки за безопасност, включително:

Този уред може да се използва от деца над 8-годишна възраст, както и от хора с ограничени физически, сетивни или умствени способности, или липса на опит и познания, ако са нагледжани/инструирани и разбират опасностите. С уреда не трябва да играят деца. Почистването и поддръжката не трябва да се извършват от деца, освен ако те не са над 8-годишна възраст и някой ги наглежда. Пазете уреда и кабела от деца под 8-годишна възраст.

Ако кабелът е повреден, той трябва да се подмени от производителя, негов представител за сервизно обслужване или друго квалифицирано за тази цел лице, за да се избегне всякакъв риск. Неправилната употреба на уреда може да доведе до нараняване.

Поддържайте конекторите сухи

 Повърхността на уреда ще се нагорещи. Остатъчната топлина ще поддържа повърхностите нагорещени след употреба.

 Не използвайте цей пристрой поблизу ван, душів, басейнів та інших резервуарів із водою.

- Не слагайте замразено месо или птиче месо в уреда – размразете напълно преди употреба.
- Гответе месо, домашни птици и производни (кайма, шницели и др.), докато при бодване потече сок без кръв. Рибата се готви, докато месото добие непрозрачен вид.
- Не се опитвайте да готвите нищо в тялото на съда за готвене - гответе само в подвижната купа.
- Не посягайте към уреда и пазете дланите, ръцете, лицето и др. от излизащата пара.
- Напълнете с поне 1 чаша вода.
- Не превишавайте обозначението за пълнене.
- Не покривайте уреда и не поставяйте нищо отгоре му.
- Когато не използвате уреда, изключете от контакта.
- Не използвайте аксесоари или приставки, различни от тези, предоставени от нас.
- Не използвайте уреда за други цели, освен тези, описани в настоящите инструкции.
- Не използвайте уреда, ако е повреден или не работи изрядно.

САМО ЗА ДОМАШНА УПОТРЕБА

ИЛЮСТРАЦИИ

- | | |
|---------------------------|--|
| 1. Копче | 7. Мерителна чаша |
| 2. Капак | 8. Превключвател за вкл./Изкл. |
| 3. Обозначение за пълнене | 9. Лъжица |
| 4. Купа |  Можете да измиете тези части в съдомиялни машина |
| 5. Прекъсвач | |
| 6. Лампички | |

ПРЕДИ ПЪРВОНАЧАЛНО ИЗПОЛЗВАНЕ

Измийте уреда и капака с топла сапунена вода, изплакнете и подсушете.

ПОДГОТОВКА

1. Поставете уреда на твърда, равна, топлоустойчива повърхност.
 2. Не използвайте уреда в близост или под завеси, рафтове, шкафове или нещо друго, което може да бъде повредено от излизащата пара.
 3. Дръжте под ръка ръкавици за фурна (или кърпа), подложка или чиния, за да сложите купата след готвене.
 4. Поставете купата в съда за готвене.
-

ГОТВЕНЕ

1. Използвайте мерителната чаша, за да сложите ориза в купата.
 2. Напълнете купата с вода до цифрата, отговаряща на броя използвани чаши с ориз.
 3. Осигурете на купата еднакво разстояние от всички страни, за да сте сигурни, че дъното на купата прави добър контакт с нагревателя.
 4. Поставете капака на купата.
 5. Включете щепсела в захранващия контакт. Поставете превключвателя за вкл./изкл. на позиция I. Поставете прекъсвача на позиция J. Лампичката J ще светне.
 6. Преместете прекъсвача до III. Лампичката J ще изгасне.
 7. Когато оризът е сварен, прекъсвачът ще се премести до J, лампичката III ще изгасне, а лампичката J ще светне.
 8. Оставете ориза да отпочине за около 10 минути, след което изключете уреда от контакта.
 9. Сложете ръкавици за фурна.
 10. Когато вдигнете капака, ще излязат пара и горещ въздух. Наклонете го леко, за да насочите потока далеч от вас.
 11. Извадете купата и я поставете върху топлоустойчива подложка или чиния.
 12. Използвайте лъжицата, за да обърнете и смесите ориза, за да може да излезе парата.
-

ДОПЪЛНИТЕЛНИ СЪСТАВКИ

- Ако добавите съставки (стафиди, плодове, ядки и др.), трябва да намалите количеството ориз, за да компенсирате количеството вода, което те ще поемат.
 - Стафидите и сушените плодове поемат толкова вода, колкото и ориза, затова ги сложете в мерителната чаша, заедно с ориза.
 - Като цяло ядките не поемат много вода, затова ги добавяйте след като премерите ориза.
-

ГОТОВО?

1. Изключете уреда и извадете щепсела от контакта.
 2. Не местете съда за готвене на ориз, ако купата вътре в него в пълна. Той тежи и кабелът може да се закачи някъде, докато се движите.
 3. Извадете купата от съда за готвене на ориз преди да преди да я изпразните. Ако се опитате да извадите храната от купата, докато е в съда, можете да изсипете съдържанието в съда. Това ще го повреди.
-

ГРИЖИ И ПОДДРЪЖКА

1. Изключете уреда, извадете щепсела от контакта и оставете уреда да изстине.
2. Измийте уреда и капака с топла сапунена вода, изплакнете и подсушете.
3. Почистете всички повърхности с чиста влажна кърпа.

 Можете да измиете тези части в съдомиялни машина



РЕЦИКЛИРАНЕ



За да се избегнат екологични и здравни проблеми поради наличие на опасни субстанции, уредите, акумулаторните и неакумулаторните батерии, обозначени с един от тези символи, не трябва да се изхвърлят заедно с несортирани общински отпадъци. Винаги изхвърляйте електрически и електронни продукти и, където е приложимо, акумулаторни и неакумулаторни батерии, на подходящо официално място за рециклиране/събиране.

اقرأ التعليمات واحفظها في مكان آمن. في حالة اهداء الجهاز لشخص آخر ارفق معه التعليمات. يجب ازالة جميع الأغلفة قبل الاستعمال.

إجراءات أمان ضرورية

يجب اتخاذ اجراءات الأمان الأساسية التالية:

يمكن استخدام هذا الجهاز بواسطة الأطفال الذين تتراوح أعمارهم من 8 سنوات فما فوق والأشخاص ذوي القدرات الجسدية أو الحسية أو العقلية المنخفضة أو عديمي الخبرة والمعرفة إذا تم الإشراف عليهم/تعليمهم ويفهمون المخاطر المعنية. يجب ألا يعبث الأطفال بالجهاز. يجب عدم قيام الأطفال بالتنظيف والصيانة إلا إذا كانوا أكبر من 8 سنوات مع الإشراف عليهم.

اجعل الجهاز والكبلات بعيدا عن متناول الأطفال دون سن 8 سنوات.

إذا كان السلك متضررا فاطلب استبداله في الشركة المصنعة في مكتبها للبيع أو عن طريق مهنيّ محترف، لمنع أي حادث ممكن.

⚠ سوف تصبح أسطح الجهاز ساخنة. سوف تبقى الحرارة المتبقية الأسطح ساخنة بعد الاستخدام.

⊗ لا تستخدم هذا الجهاز بالقرب من أحواض الاستحمام أو الحمامات أو أي أحواض أخرى تحتوي على ماء

- لا تضع اللحوم المجمدة أو الدواجن في الجهاز - قم بتذويبها تماما قبل الاستخدام.
- قم بطبخ اللحم والدجاج ومشتقاتهم (المفروم، البرغر، وغيرها) حتى جفاف العصارة. قم بطبخ الأسماك حتى يصبح لحمها غير ناعم.
- لا تحاول طهي أي شيء في جسم جهاز الطبخ - اطح فقط في وعاء قابل للنقل.
- لا تقترب من أعلى الجهاز وحافظ على اليدين والذراعين والوجه وما إلى ذلك خالية من البخار المتسرب.
- املا بما لا يقل عن كوب من الماء.
- لا تغطي الجهاز أو تضع أي شيء فوقه.
- افصل الجهاز عن التيار عند عدم الاستعمال.
- لا تستخدم أي أداة غير التي تكون مع الجهاز.
- لا تستخدم الجهاز لأغراض غير مقررة في التعليمات.
- لا تستخدم الجهاز إذا كان تالفا أو لا يعمل بصورة صحيحة.

للاستعمال المنزلي فقط

- | لرسومات | |
|-----------------|--------------------------------------|
| 1. مقبض | 6. لمبات |
| 2. الغطاء | 7. كوب قياس |
| 3. علامة الملاء | 8. مفتاح التشغيل/الإيقاف |
| 4. وعاء | 9. ملعقة صيدلي |
| 5. أداة التحكم | ويمكنك غسل هذه الأجزاء في غسالة صحون |

قبل الاستعمال للمرة الأولى

اغسل الوعاء والغطاء والسلة في ماء صابوني دافئ واشطف وجفف.

التحضير

1. ضع الجهاز على سطح ثابت ومستوي ومقاوم للحرارة. فلا تضع الجهاز بالقرب من الستائر أو تحت الأرفف أو الخزائن أو بالقرب من أي شيء يمكن أن يتعرض للتلف من جراء خروج البخار.
2. استخدم قفازات جهاز الطبخ (أو قطعة قماش) للتناول وحصيرة مقاومة للحرارة أو لوحة عشاء لوضع الوعاء بعد الطبخ.
3. ضع الوعاء داخل جهاز الطبخ.

الطبخ

1. استخدم كوب القياس لوضع الحبوب (الأرز والشوفان، الخ) في الوعاء.
2. قم بملء الوعاء بالماء إلى الرقم المناظر لعدد أكواب الأرز المستخدمة.
3. أدر الوعاء ربع لفة في كل اتجاه لضمان تلامس أسفل الوعاء جيدا مع العنصر.
4. ضع الغطاء على الوعاء.
5. أوصل قابس الجهاز بالتيار الكهربائي. ضع مفتاح التشغيل بوضعية I.
6. سوف تضئ اللمبة.)
7. انقل أداة التحكم إلى ()))
8. سوف تنطفئ اللمبة.)
9. عند طبخ الأرز، سوف تنتقل أداة التحكم إلى () وسوف تنطفئ اللمبة ())) وسوف تضئ اللمبة.)
10. اترك بقية الأرز حوالي 10 دقائق ثم افصل جهاز الطبخ.
11. قم بارتداء قفازات جهاز الطبخ.
12. سوف يخرج البخار والهواء الساخن عند رفع الغطاء. فقم بإمالة قليلا لتوجيه البخار بعيدا عنك.
13. ارفع الوعاء وضعه على حصديرة مقاومة للحرارة أو لوحة عشاء.
14. استخدم ملعقة لتقليب واخلط الأرز للسماح بخروج جميع بخار.

المكونات الإضافية

- إذا قمت بإضافة أي مكونات إضافية (زبيب وفواكه ومكسرات، الخ)، يجب تقليل كمية الأرز لتعويض كمية الماء التي ستمتص.
- وسوف يمتص الزبيب والفواكه المجففة كميات كبيرة من الماء كالأرز ولذلك وضعه في كوب قياس مع الأرز.
- عموما لن تمتص المكسرات كميات كبيرة من الماء ولذلك يمكنك عادة إضافتها بعد الأرز المقاس.

هل انتهيت؟

1. افصل الجهاز.
2. لا تحرك جهاز طبخ الأرز بالوعاء الممتلئ بداخله. فسوف يكون ثقيلًا وقد يشتبك الكبل بأي شيء وأنت تتحرك.
3. أخرج الوعاء من جهاز طبخ الأرز قبل تفريره. وإذا حاولت إخراج الطعام من الوعاء أثناء وجوده في جهاز طبخ الأرز، فقد تنسكب المحتويات في جهاز طبخ الأرز. وهذا سيعرضه للتلوث.

العناية والصيانة

1. أوقف الجهاز وافصله ودعه يبرد.
 2. اغسل الأجزاء القابلة للنقل في ماء صابوني دافئ واشطف وجفف.
 3. قم بمسح جميع الأسطح بقطعة قماش مبللة.
- ويمكنك غسل هذه الأجزاء في غسالة صحون. 

عادة التدوير

لتجنب المشاكل البيئية والصحية الناجمة عن المواد الخطرة، يجب عدم التخلص من الأجهزة، والبطاريات القابلة لإعادة الشحن والبطاريات غير القابلة لإعادة الشحن التي تحمل علامة واحدة من هذه الرموز مع نفايات البلدية غير المصنفة. يجب دائمًا التخلص من المنتجات الكهربائية والإلكترونية، وكذلك إذا أمكن، البطاريات القابلة لإعادة الشحن وغير القابلة لإعادة الشحن، في نقطة رسمية مناسبة لإعادة التدوير/تجميع المخلفات.



