

Bedienungsanleitung

Akku-Überwachungskamera

Modell: LV-G-2031

Art.Nr.: 1208



Lesen Sie diese Dokumentation, bevor Sie das Produkt in Betrieb nehmen. Beachten Sie die Sicherheitshinweise und befolgen Sie die beschriebenen Vorgehensweisen.

Heben Sie diese Dokumentation gut auf und übergeben Sie diese zusammen mit dem Produkt, wenn Sie das Produkt an andere Personen weitergeben.

Hergestellt für/Herausgeber

HaWoTEC GmbH
Dammwiesenstraße 25
22045 Hamburg
info@firstprice24.de
WEEE-Reg.Nr.: DE 83930001

Konformität



Dieses Produkt entspricht den folgenden Europäischen Richtlinien:

- RoHS-Richtlinie 2011/65/EU
- Funkanlagenrichtlinie 2014/53/EU
- EMV-Richtlinie 2014/30/EU
- Niederspannungsrichtlinie (2014/35/EU)

Entsorgung von Altgeräten



Befindet sich die nebenstehende Abbildung (durchgestrichene Mülltonne auf Rädern) auf dem Produkt, gilt die Europäische Richtlinie 2002/96/EG. Diese Produkte dürfen nicht mit dem normalen Hausmüll entsorgt werden. Informieren Sie sich über die örtlichen Regelungen zur getrennten Sammlung elektrischer und elektronischer Gerätschaften.

Richten Sie sich nach den örtlichen Regelungen und entsorgen Sie Altgeräte nicht über den Hausmüll. Durch die regelkonforme Entsorgung der Altgeräte werden Umwelt und die Gesundheit ihrer Mitmenschen vor möglichen negativen Konsequenzen geschützt. Materialrecycling hilft, den Verbrauch von Rohstoffen zu verringern.

Marken und Warenzeichen

Sämtliche Marken, eingetragene Warenzeichen und Produktnamen sind Eigentum des jeweiligen Inhabers.

- LUVISION ist eine eingetragene Marke der HaWoTEC GmbH.
- iOS ist ein eingetragenes Warenzeichen der Apple Inc. in den Vereinigten Staaten von Amerika und in anderen Ländern.
- Android™ ist ein eingetragenes Warenzeichen der Google Inc. in den Vereinigten Staaten von Amerika und in anderen Ländern.

Inhaltsverzeichnis

Hergestellt für/Herausgeber.....	2
Konformität.....	2
Entsorgung von Altgeräten.....	2
Marken und Warenzeichen.....	2
Systembeschreibung.....	4
Features.....	4
Allgemeines zu Kameraüberwachung.....	4
Sicherheitshinweise.....	5
Bestimmungsgemäßer Gebrauch.....	5
Allgemeine Sicherheitshinweise.....	5
Elektrische Sicherheitshinweise.....	6
Installation.....	6
Entsorgung.....	6
Lieferumfang.....	7
Technische Daten.....	8
Optionales Zubehör.....	8
Anschlüsse, Bedien- und Anzeigeelemente.....	9
Vorderseite.....	9
Unterseite.....	9
Installation und Inbetriebnahme.....	10
Kamera aufstellen.....	10
SD-Karte einsetzen/entnehmen.....	11
Kamera Ein-/Ausschalten.....	11
Kamera-Akku aufladen, Betrieb mit einer Powerbank.....	11
Bedienung und Einstellungen.....	12
App installieren.....	12
Kamera der App hinzufügen.....	12
Aufnahme auf microSD-Karte starten.....	13
Aufnahmen ansehen.....	13
Kamera teilen.....	14
Bewegungsalarm einstellen.....	14
Kontrollleuchten.....	14
Fehlersuche.....	14
Wartung und Reinigung.....	15
Kamera.....	15
Erklärungen.....	15
Gesetzliche Bestimmungen - Ausschlussklauseln.....	15
Gewährleistung.....	15

Systembeschreibung

Die Überwachungskamera der Oberklasse mit 10.000 mAh Akku für eine Laufzeit von 4-8 Monaten, natürlich mit Live-Video und Ton im HD-Format. Ideal zur Überwachung In- und Outdoor, auch Stand-alone im Direktbetrieb, wenn kein WiFi-Netzwerk zur Verfügung steht. Ob Tag oder Nacht, dank der acht IR-LED ist ein klares Bild auch bei schlechten Sichtverhältnissen möglich.

Die neueste Generation der Videocodierungstechnologie (H.265) sorgt für hochauflösende Bilder und reduziert gleichzeitig den benötigten Speicherplatz und die Bandbreite. Verglichen mit der vorherigen Generation ist die Bildqualität um ca. 35 % besser und der Speicherplatz wird um ca. 50 % reduziert.

Die Video- und Bildaufnahmen können lokal auf einer SD-Karte (nicht im Lieferumfang) oder 30 Tage lang kostenlos in der Cloud gespeichert werden. Dank Looprecording können Sie die letzten Aufnahmen ganz bequem per Smartphone abrufen. Die Alarmfunktion der Kamera erinnert Sie nicht nur, wenn die SD-Karte fast voll ist, sondern auch bei jeder erfassten Bewegung, dank PIR-Erkennung.

Die bewährte FOWL-App ist für iOS und Android verfügbar und ermöglicht Ihnen die Überwachung und Kommunikation mittels Smartphone, wo und wann auch immer Sie sind. Dank eingebautem Lautsprecher und Mikrofon ist eine 2-Wege Kommunikation möglich.

Die Kamera kann auf jedes handelsübliche ¼“-Kamerastativ montiert werden oder mit dem mitgelieferten 360° schwenkbare Montagefuß schnell und einfach aufgestellt werden. Dank IP65-Schutzklasse steht auch einer Montage im Außenbereich nichts im Wege. Durch den USB-C-Anschluss kann die Laufzeit der Kamera mittels Powerbanks nochmals verlängert werden und kann auch an schwer zugänglichen Orten betrieben werden.

Features

- Akku-Überwachungskamera mit Bewegungssensor und Aufnahmefunktion.
- Betrieb bis zu 8 Monaten, bei ca. 10 Schaltungen/Tag.
- Kamera mit einer Full-HD-Auflösung 1.080p und integrierter IR-LED-Beleuchtung.
- 140° Weitwinkelobjektiv.
- Live-Video und Ton mit kostenloser FOWL-App möglich.
- Integriertem Mikrofon und Lautsprecher für wechselseitige Kommunikation.
- Mikrofonreichweite bis zu 5 m.
- Betrieb im WiFi-Netzwerk oder Stand-alone im Direktbetrieb möglich.
- MicroSD-Kartenslot und Cloudspeicher (30 Tage im Loopbetrieb kostenlos).
- Zusätzlich Betrieb an einer Powerbank möglich.

Allgemeines zu Kameraüberwachung

Öffentliche Bereiche wie die Straße vor der Eingangstür und Nachbargrundstücke dürfen nicht per Kamera überwacht werden. Dieses Recht ist Bestandteil des allgemeinen Persönlichkeitsrechts, das grundgesetzlich geschützt ist. Bitte erkundigen Sie sich ausreichend über die geltenden Regeln für die Überwachung von privaten Grundstücken.

Sicherheitshinweise

Bestimmungsgemäßer Gebrauch

Dieses ist ein Gerät der Informationstechnik. Es darf nur zu privaten und nicht zu industriellen oder kommerziellen Zwecken verwendet werden.

Das vorliegende Gerät ist nicht für die Verwendung in medizinischen, lebensrettenden oder lebenserhaltenden Anwendungen vorgesehen. Es lässt sich für Heim-, Büro- oder Kleingewerbeanwendungen einsetzen.

Das Gerät darf nicht in tropischen Klimaregionen genutzt werden. Es dürfen nur Anschlusskabel und externe Geräte verwendet werden, die sicherheitstechnisch und hinsichtlich elektromagnetischer Verträglichkeit und Abschirmqualität dem vorliegenden Gerät entsprechen.





Dieses Gerät erfüllt alle im Zusammenhang mit der CE-Konformität relevanten Normen und Standards. Bei einer nicht mit dem Hersteller abgestimmten Änderung des Geräts ist die Einhaltung dieser Normen nicht mehr gewährleistet.

Wenn Sie das Gerät nicht innerhalb der Bundesrepublik Deutschland benutzen, müssen Sie die Landesvorschriften bzw. Gesetze des Einsatzlandes beachten.



Allgemeine Sicherheitshinweise

Bitte befolgen Sie die Anweisungen und Warnhinweise. Bei Nichtbeachtung kann dies zu schwerwiegenden Schäden und/oder Verletzungen, einschließlich des Todes von Menschen führen. Befolgen Sie unbedingt alle anwendungsbezogenen Verkehrs- und





Motorvorschriften, die sich auf dieses Produkt beziehen. Bei nicht sachgemäßer Installation erlischt die Herstellergarantie.

	Berühren Sie keine Sensormodule mit den Fingern. Wenn eine Reinigung erforderlich ist, verwenden Sie ein sauberes Tuch mit etwas Ethanol und wischen Sie es vorsichtig ab. Wenn die Kamera längere Zeit nicht benutzt wird, ziehen Sie den Objektivdeckel an, um den Sensor vor Verschmutzung zu schützen.
	Richten Sie das Kameraobjektiv nicht auf starkes Licht, wie z. B. auf eine Sonnen- oder Glühlampe. Das starke Licht kann defekte an der Kamera verursachen.
	Der Sensor kann durch einen Laserstrahl ausgebrannt werden. Wenn ein Lasergerät verwendet wird, stellen Sie sicher, dass die Oberfläche des Sensors nicht dem Laserstrahl ausgesetzt ist.
	Stellen Sie die Kamera nicht in extrem heiße, kalte (die Betriebstemperatur sollte zwischen -20 °C und $+60\text{ °C}$ liegen), staubige oder feuchte Umgebung auf und setzen Sie sie nicht hohen elektromagnetischen Strahlungen aus.

Elektrische Sicherheitshinweise

	Bitte verwenden Sie empfohlene Kabelsätze (Netzkabel), mit den angegebenen Spezifikationen.
	<ul style="list-style-type: none">• Batterien nicht kurzschließen.• Batterien nicht gewaltsam öffnen oder beschädigen.• Nicht mit Feuer, Wasser oder hohen Temperaturen in Kontakt bringen.• Von Kindern fernhalten.

Installation

	Wenn dieses Produkt nicht korrekt installiert wird, kann ein elektrischer Schlag oder eine Fehlfunktion des Produkts auftreten.
	Verwenden Sie dieses Produkt mit den angegebenen technischen Daten. Anderenfalls kann ein elektronischer Schock oder eine Fehlfunktion des Produkts auftreten.
	Stellen Sie sicher, dass das Produkt vor Gebrauch fest installiert ist.
	Wenn Rauch oder ein brennender Geruch festgestellt wird, trennen Sie das System sofort.
	Wenn das Netzkabel ein Metallgehäuse berührt, das Kabel mit einem Reibungsband abdecken. Eine unterbrochene oder beschädigte Leitung kann einen Kurzschluss verursachen. Es besteht Brandgefahr.

Entsorgung

	<ul style="list-style-type: none">• Entsorgen Sie Batterien in den dafür vorgesehenen Entsorgungsstellen.• Batterien nicht im Hausmüll entsorgen.
--	--

Lieferumfang



1x Akku-Überwachungskamera



1x 360° schwenkbarer Montagefuß



1x USB-C-Ladekabel

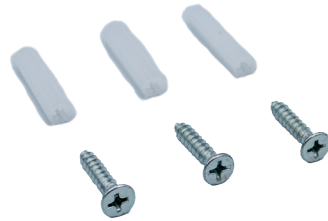

1x Montagematerial



1x Deutsche Kurzanleitung

Technische Daten

Betriebssystem	LiteOS
Chipset	Ingenic T31ZL
Sensor	1/2.9" CMOS-Sensor
Blickwinkel	140°
Nachtsicht	8x IR-LED (850 nm)
Auflösung	Full HD/ 1080p (25 fps)
Videocodierung	H.265/ H.264/ MJPEF/ JPEG
Batteriekapazität	10.000 mAh
Ton	Integrierter 8Ω 1W Lautsprecher, 38 dB Mikrophon
Speicher	MicroSD-Karte (max. 128 GB)
WiFi-Protokoll	IEEE802.11b/g/n
Frequenzband	2,4 GHz
Max. Sendeleistung	100 mW/EIRP
Mikrofon	Integriert
Speicher	MicroSD-Karte (max. 128 GB, FAT32)
Betriebstemperatur	-10 - +50°C (RH <90%)
Abmessungen	9,0 x 6,2 x 9,4 cm
Gewicht	327 g

Optionales Zubehör

Solarpanel für Akku-Überwachungskamera LV-G-2031

Modell: LV-G-2037 Art.Nr.: 1307

Das Solarpanel ist speziell zur Ladeerhaltung des Akkus Ihrer Überwachungskamera LV-G-2031 entwickelt worden und macht ein zusätzliches Aufladen überflüssig.



Den QR-Code scannen um direkt in den Shop zu gelangen

Anschlüsse, Bedien- und Anzeigeelemente

Vorderseite

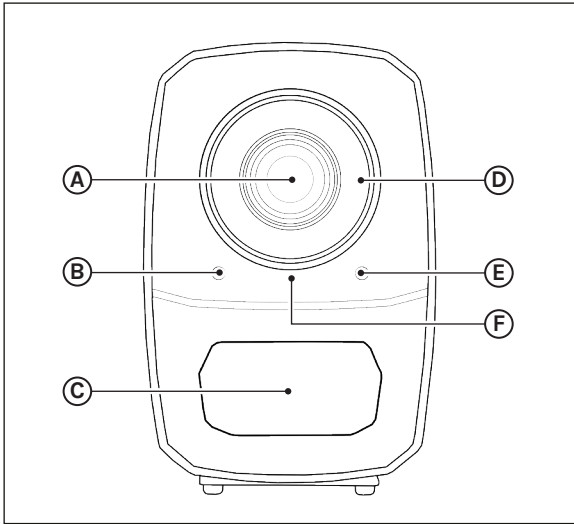

1. Linse
2. Lichtsensor
3. Bewegungssensor (PIR)
4. Mikrophon
5. Betriebsanzeige
6. IR-LED's

Unterseite

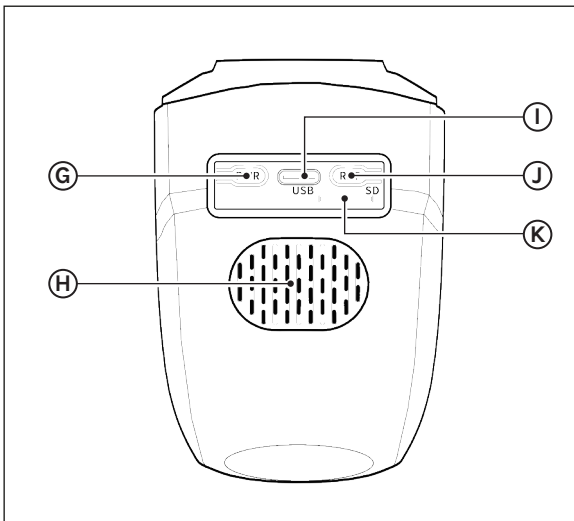

7. ON/OFF-Schalter
8. Mikrophon
9. USB-C-Ladebuchse
10. Reset-Schalter
11. SD-Kartenslot

Installation und Inbetriebnahme

Kamera aufstellen

1. Die Kamera auf die Montagefuß aufschrauben.

 **TIPP:**

- Die alternative Halterung mit 1/4" Gewinde kann auf jede 1/4" Kameraaufnahme montiert werden.



2. Die Position der Kamera festlegen und den Montagefuß mittels beigelegtem Montagmaterial z.B. an der Wand oder Decke montieren.

 **ACHTUNG**

- Prüfen Sie den Untergrund vor der Montage und wählen Sie ggf. ein geeignetes Montagmaterial.

 **TIPP:**

- Alternativ kann die Kamera einfach auf einen ebenen Untergrund (z.B. Bücherregal) aufgestellt werden.



3. Die Kamera ausrichten und die Position durch Anziehen der Flügelmutter fixieren.

 **ACHTUNG**

- Die Flügelmuttern nur Handfest anziehen.
- Die Kamera nur im Innen- oder geschützten Außenbereich verwenden.



SD-Karte einsetzen/entnehmen

1. Eine Micro-SD-Karte in den Kartenslot 1 einschieben.
2. Zum Entnehmen der Karte diese in Richtung Einschub drücken und los lassen. Die Karte springt dadurch aus ihrer Arretierung und kann herausgenommen werden.

ACHTUNG

- Die Karte ohne Krafteinwirkung einsetzen.
- Achten Sie auf die korrekte Ausrichtung der Karte.



Kamera Ein-/Ausschalten

1. Den Ein-/Ausschalter **3** für ca. 3 Sek. gedrückt halten.
2. Die Betriebsanzeige **2** blinkt blau und ein Signalton mit Ansage wird abgespielt, die Kamera wird gestartet.
3. Sobald sich die Kamera mit Ihrem Smartphone verbunden hat, leuchtet die Betriebsanzeige grün.

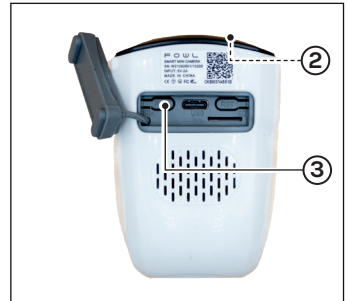

Kamera-Akku aufladen, Betrieb mit einer Powerbank

1. Den USB-C-Anschluss **4** mit dem USB-C-Kabel (Lieferumfang) verbinden.
2. Das USB-Kabel mit einem handelsüblichen USB-Netzteil oder Powerbank (nicht im Lieferumfang) verbinden.

ACHTUNG

- Der Akku sollte vor Erstinbetriebnahme für 6-7 Stunden vollständig aufgeladen werden.

HINWEIS:

- Die Kapazität des Netzteils/der Powerbank sollte 5V/2.000 mA nicht unterschreiten



Bedienung und Einstellungen

App installieren

Scannen Sie den QR-Code um die aktuelle App aus dem App Store (iOS) oder Google Play Store (Android) herunter zu laden.

TIPP:

Für eine manuelle Installation suchen Sie im App Store (iOS) oder Google Play Store (Android) nach der „FOWL“-App.

ACHTUNG

- Kompatibel ab iOS 9.0 und Android 5.0.

Starten Sie die FOWL-APP und schließen Sie die Registrierung ab.

Kamera der App hinzufügen

Netzwerk-Einrichtung per QR-Code (Router benötigt)

1. Die Kamera einschalten und die App "FOWL" starten.
2. Auf dem Startbildschirm "Gerät hinzufügen" wählen.
3. Wählen "Scan QR Code to add Camera" und folgen Sie den Anweisungen in der App.

HINWEIS:

- Sie benötigen einen Router und das Passwort Ihres WiFi-Netzwerkes, um die Kamera einzurichten.

Direkte Verbindung herstellen (kein Router nötig)

1. Die Kamera einschalten und Ihr Smartphone mit dem WiFi-Netzwerk der Kamera verbinden (OK-XXXXXXX).
2. Die "FOWL"-App starten und auf dem Startbildschirm "Gerät hinzufügen" wählen.
3. Wählen Sie "WiFi Camera" und folgen Sie den Anweisungen in der App.

HINWEIS:

- Bei der manuellen Einrichtung muss Ihr Smartphone direkt mit dem WiFi der Kamera verbunden sein.
- Nach erfolgreicher Verbindung können Sie die Kamera mit einem Netzwerk verbinden (optional).



QR-Code für Download



Aufnahme auf microSD-Karte starten

1. Eine Micro-SD-Karte einlegen und die Kamera einschalten.

Automatische Aufnahme

2. Sobald der Aufnahmemodus über den Bewegungssensor gestartet wurde, wird das Video automatisch auf der SD-Karte gespeichert.

Manuelle Aufnahme

3. Die „FOWL“-App starten und die Kamera auswählen.
4. Die Video- oder Bildfunktion auswählen, um die Aufnahme zu starten.

HINWEIS:

- Im Netzwerkbetrieb (Kamera ist mit einem WiFi-Netzwerk verbunden) werden die Aufnahmen zusätzlich für 30 Tage in der Cloud gespeichert.



Aufnahmen ansehen

Aufnahmen der SD-Karte ansehen

1. Entnehmen Sie die Micro-SD-Karte aus der Kamera.
2. Verwenden Sie einen Micro-SD-Kartenleser (nicht im Lieferumfang), um die Videos direkt auf dem PC zu speichern/anzusehen.

HINWEIS:

- Die Aufnahmen können auch über die „FOWL“-App ausgelesen (TF-Karte aufzeichnungen) und direkt auf dem Smartphone gespeichert werden.



Aufnahmen aus dem Cloudspeicher ansehen



1. Die „FOWL“-App starten und die Kamera auswählen.
2. Sobald die Kamera verbunden ist, die gespeicherten Videos über den Auswahl „Meldungen“ auslesen.

HINWEIS:

- Je nach Internetverbindung kann das Anzeigen der Videos etwas länger benötigen.



Kamera teilen

1. Öffnen Sie die "FOWL"-App und öffnen Sie die Einstellungen „“ wählen Sie Weiterleiten „“.
2. Den QR-Code kann nun von einem weiteren Nutzer gescannt werden, um die Kamera zu teilen.

HINWEIS:

- Die Kamera kann nur geteilt werden, wenn diese mit einem Router verbunden ist und die Smartphones mit dem WiFi-Netzwerk verbunden sind.



Bewegungsalarm einstellen

1. Öffnen Sie die "FOWL"-App und öffnen Sie die Einstellungen „“.
2. Wählen Sie den Menüpunkt „Alarmeinstellungen“.
3. Passen Sie die Einstellungen Ihren Bedürfnissen an.

HINWEIS:

- Die Pushnachrichten können nur bei aktiver Internetverbindung empfangen werden.



Kontrollleuchten

Die integrierte Kontrollleuchte informiert über den aktuellen Zustand der Kamera.

Kontrollleuchte	Aktion	Status
Blau	Blinkt	Verbindung wird hergestellt/gesucht.
	Leuchtet	Verbindung mit Netzwerk erfolgreich.
Grün	Leuchtet	Direkte Verbindung mit dem Smartphone erfolgreich hergestellt.
Gelb	Leuchtet	Akku wird geladen

Fehlersuche

Die oben aufgeführten Punkte geben den aktuellen Zustand der Kamera wieder. Überprüfen Sie diese, bevor Sie sich an den Hersteller oder Lieferanten wenden.

Wartung und Reinigung

Kamera

Sollte die Linsenabdeckung der Kamera verschmutzt sein, reinigen Sie diese mit Wasser und einem sauberen Tuch. Verwenden Sie keine Lösungsmittel, ätzende oder gasförmige Reinigungsmittel. Es darf keine Feuchtigkeit in das Gerät eindringen.

Bei starken Verschmutzungen verwenden Sie ausschließlich milden Reiniger, um die Linsenabdeckung zu reinigen.

Trocknen Sie die Linsenabdeckung mit einem trockenen, fusselfreiem Tuch ab.

Erklärungen

Gesetzliche Bestimmungen – Ausschlussklauseln

Installation und der Einsatz eines Funk-Gerätes darf nur in Übereinstimmung mit den Anweisungen, die in dieser Benutzerdokumentation enthalten sind, erfolgen.

Alle an diesem Gerät vorgenommenen Änderungen oder Modifikationen, die nicht ausdrücklich vom Hersteller genehmigt sind, können die Berechtigung des Benutzers für den Betrieb des Gerätes außer Kraft setzen. Der Hersteller haftet nicht für Funkstörungen beim Radio- und Fernsehempfang, die auf nicht autorisierte Veränderungen des Gerätes bzw. den Austausch oder die Anbringung von Kabeln und Zubehör zurückzuführen sind, wenn diese nicht den Herstellerempfehlungen entsprechen. Es liegt in der Verantwortung des Benutzers, alle auftretenden Störungen zu beheben, die aus den genannten nicht autorisierten Veränderungen, dem Austausch oder der Anbringung von Bauteilen resultieren. Der Hersteller sowie dessen autorisierte Fach- und Großhändler sind nicht haftbar für Schäden oder Verstöße gegen gesetzliche Verordnungen, die sich aus der Verletzung dieser Richtlinien ergeben.

Gewährleistung

Die Gewährleistung erfolgt nach den gesetzlichen Bestimmungen. Die Verjährungsfrist für Gesetzliche Mängelansprüche beträgt zwei Jahre. Sie beginnt mit dem Datum der Ablieferung, also der Entgegennahme durch den Kunden. Im Falle eines Mangels der Ware hat der Kunde das Recht auf Nacherfüllung. Ist der Kunde Verbraucher, kann er zwischen der Beseitigung des Mangels oder der Lieferung einer mangelfreien Sache wählen. Wir können die gewählte Art der Nacherfüllung verweigern, wenn sie nur mit unverhältnismäßigen Kosten möglich ist und die andere Art der Nacherfüllung ohne erhebliche Nachteile für den Verbraucher ist. Ist der Kunde Unternehmer, obliegt uns die Wahl zwischen Beseitigung des Mangels oder Lieferung einer mangelfreien Sache. Bei Vorliegen der gesetzlichen Voraussetzungen hat der Kunde zudem die gesetzlichen Rechte auf Minderung oder Rücktritt sowie auf Schadensersatz. Eine von einem Hersteller unserer Ware gegebenenfalls zugesagte Herstellergarantie besteht daneben unverändert fort.

HaWoTEC GmbH

Dammwiesenstraße 25

22045 Hamburg

☎ +49 (40) 413 48 752

✉ info@firstprice24.de

📍 www.firstprice24.de

