



AKKU 12 V 2 Ah/RECHARGEABLE BATTERY 12V 2Ah/ BATTERIE 12 V 2 Ah PAK 12 A4

DE **AT** **CH**
AKKU 12 V 2 Ah
Bedienungsanleitung
Originalbetriebsanleitung

GB **IE**
**RECHARGEABLE
BATTERY 12V 2Ah**
User manual
Translation of the original
instructions

FR **BE**
BATTERIE 12 V 2 Ah
Mode d'emploi
Traduction de la notice
originale

NL **BE**
ACCU 12 V 2 Ah
Gebruiksaanwijzing
Vertaling van de oorspron-
kelijke gebruiksaanwijzing

PL
**AKUMULATOR
12 V, 2 Ah**
Instrukcja obsługi
Tłumaczenie instrukcji
oryginalnej

CZ
**AKUMULÁTOR
12 V 2 Ah**
Návod na obsluhu
Překlad původního návodu
k používání

SK
**AKUMULÁTOR
12 V 2 Ah**
Návod na obsluhu
Překlad pôvodného návodu
na použitie

ES
BATERÍA 12 V 2 Ah
Manual de instrucciones
Traducción del manual
original

DK
**GENOPLADELIGT
BATTERI 12 V 2 Ah**
Betjeningsvejledning
Oversættelse af den origi-
nale brugsanvisning

IT
**BATTERIA 12 V
2 Ah**
Istruzioni per l'uso
Traduzione delle istruzioni
originali

HU
**AKKUMULÁTOR 12
V 2 Ah**
Használati útmutató
Eredeti használati utasítás
fordítása

SI
**Polnilna baterija
12 V 2 Ah**
Navodila za uporabo
Prevod izvirnih navodil

HR
**PUNJIVA BATERIJA
12 V 2 Ah**
Upute za uporabu
Prijevod originalnih uputa

RO
**ACUMULATOR
12 V 2 Ah**
Instrucțiuni de utilizare
Traducere a instrucțiunilor
originale

BG
**АКУМУЛАТОРНА
БАТЕРИЯ 12 V 2 Ah**
Ръководство за експло-
атация
Превод на оригиналната
инструкция

GR **CY**
**ΕΠΑΝΑΦΟΡΤΙ-
ΖΟΜΕΝΗ
ΜΠΑΤΑΡΙΑ 12 V
2 Ah**
Οδηγίες χρήσης
Μετάφραση του πρωτοτύ-
που των οδηγιών χρήσης

IAN 408289_2207

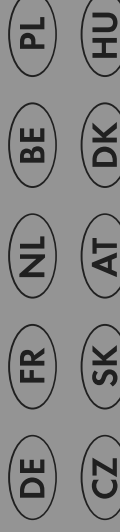

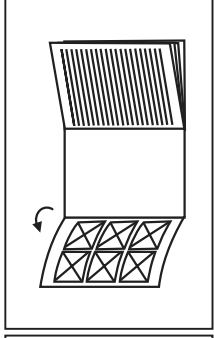
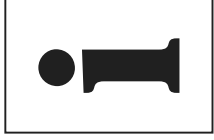

DE/AT/CH	Bedienungsanleitung	Seite	5
GB/IE	User manual	Page	37
FR/BE	Mode d'emploi	Page	64
NL/BE	Gebruiksaanwijzing	Pagina	96
PL	Instrukcja obsługi	Strona	126
CZ	Návod na obsluhu	Strana	156
SK	Návod na obsluhu	Strana	185
ES	Manual de instrucciones	Página	214
DK	Betjeningsvejledning	Side	244
IT	Istruzioni per l'uso	Pagina	271
HU	Használati útmutató	Oldal	299
SI	Navodila za uporabo	Stran	328
HR	Upute za uporabu	Stranica	359
RO	Instrucțiuni de utilizare	Pagina	387
BG	Ръководство за експлоатация	Страница	417
GR/CY	Οδηγίες χρήσης	Σελίδα	457

A

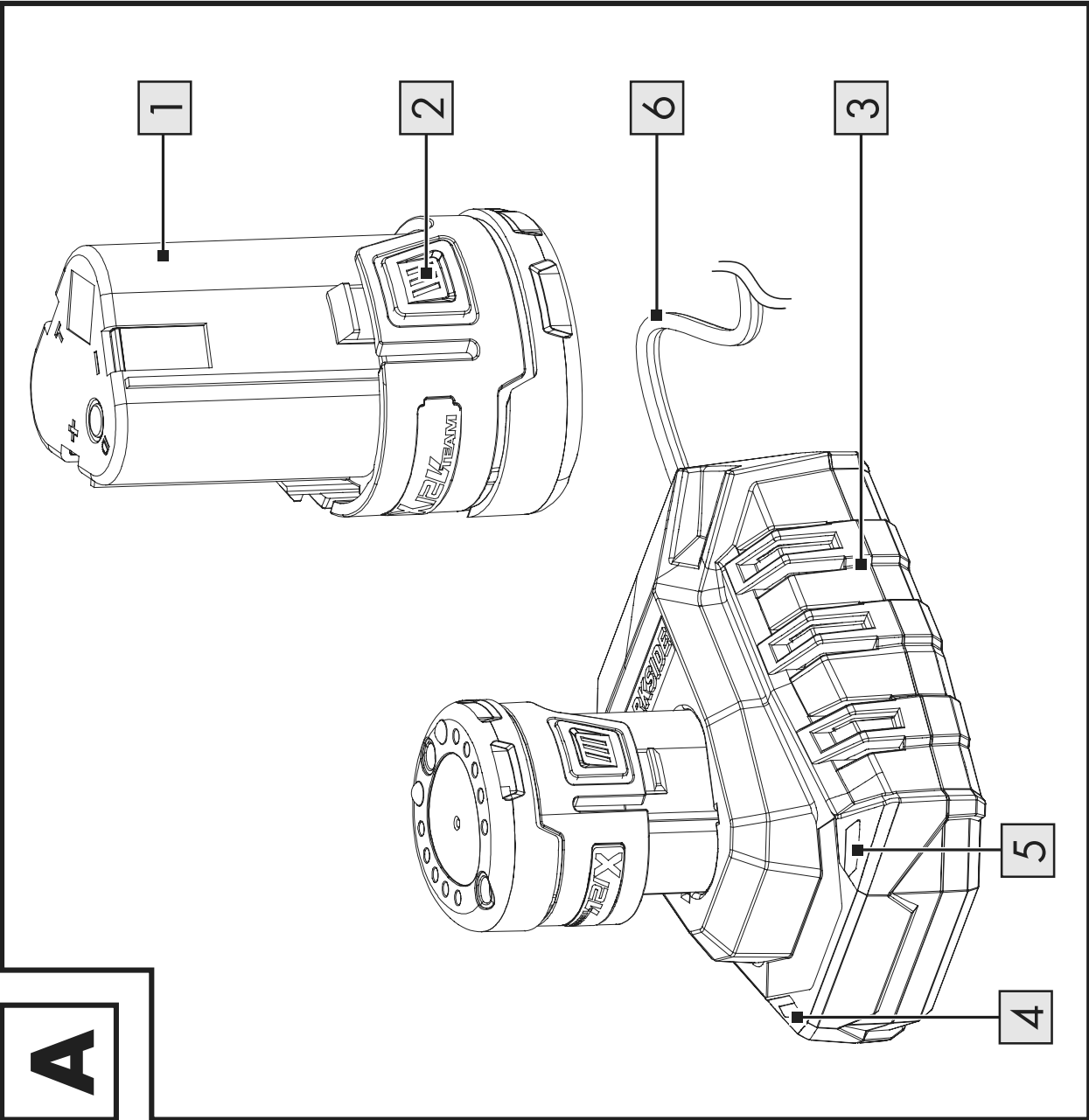

Liste der verwendeten Piktogramme/Symbole	Seite	7
Einleitung	Seite	10
Bestimmungsgemäße Verwendung	Seite	11
Lieferumfang	Seite	11
Liste der Teile	Seite	12
Technische Daten	Seite	12
Allgemeine Sicherheitshinweise	Seite	14
Inbetriebnahme	Seite	19
Produkt auspacken und grundreinigen	Seite	19
Bedienung	Seite	20
Akku aufladen	Seite	20
Akku in das Akku-Werkzeug einsetzen	Seite	23
Ladezustand des Akkus am Akku-Werkzeug prüfen	Seite	23
Akku aus dem Akku-Werkzeug entnehmen	Seite	24

Reinigung und Wartung	Seite	25
Reinigung	Seite	25
Wartung	Seite	26
Lagerung	Seite	26
Entsorgung	Seite	27
Garantie	Seite	33
Abwicklung im Garantiefall	Seite	35
Service	Seite	36

Liste der verwendeten Piktogramme/Symbole



Lesen Sie die Bedienungsanleitung.













GEFAHR! – Bezeichnet eine Gefahr mit hohem Risikograd, die, wenn sie nicht vermieden wird, den Tod oder eine schwere Verletzung zur Folge hat (z. B. Erstickungsgefahr)

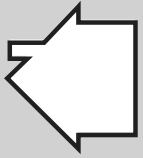

WARNUNG! – Bezeichnet eine Gefahr mit mittlerem Risikograd, die, wenn sie nicht vermieden wird, den Tod oder eine schwere Verletzung zur Folge haben kann (z. B. Stromschlagrisiko)



	<p>VORSICHT! – Bezeichnet eine Gefahr mit niedrigem Risikograd, die, wenn sie nicht vermieden wird, eine leichte bis mäßige Verletzung zur Folge haben kann (z. B. Verbrühungsgefahr)</p>
	<p>ACHTUNG! – Warnt vor möglichen Sachschäden (z. B. Kurzschlussgefahr)</p>
	<p>INFO: Dieses Symbol mit dem Signalwort „Info“ bietet weitere nützliche Informationen.</p>
	<p>Gleichstrom/-spannung</p>
	<p>Verwenden Sie das Produkt nur in trockenen Innenräumen.</p>
<p>Li-Ion</p>	<p>Lithium-Ionen-Akku</p>

	<p>Schützen Sie den Akku vor Hitze und dauerhafter, starker Sonneneinstrahlung.</p>
	<p>Schützen Sie den Akku vor Wasser und Feuchtigkeit.</p>
	<p>Schützen Sie den Akku vor Feuer.</p>
	<p>Sicherheitshinweise Handlungsanweisungen</p>
	<p>Das CE-Zeichen bestätigt Konformität mit den für das Produkt zutreffenden EU-Richtlinien.</p>

AKKU 12 V 2 Ah

● **Einleitung**

Wir beglückwünschen Sie zum Kauf Ihres neuen Akkus, im Folgenden nur „Produkt“ genannt.

Sie haben sich damit für ein hochwertiges Produkt entschieden.

Die Bedienungsanleitung ist fester Bestandteil dieses Produkts.

Sie enthält wichtige Hinweise zu Sicherheit, Bedienung und Entsorgung. Machen Sie sich vor der Bedienung des Produkts mit dem Produkt und allen Bedien- und Sicherheitshinweisen vertraut. Lesen Sie zu diesem Zweck aufmerksam die folgenden Anweisungen bezüglich Bedienung und die Sicherheitshinweise.

Verwenden Sie das Produkt nur wie beschrieben und für die angegebenen Einsatzbereiche. Bewahren Sie diese Anleitung an einem sicheren Ort auf. Händigen Sie alle Unterlagen bei Weitergabe des Produkts an Dritte unbedingt mit aus.

● Bestimmungsgemäße Verwendung

Das Produkt ist in Verbindung mit einem Gerät der Serie **X 12 V TEAM** zu nutzen. Das Produkt ist kompatibel zu allen Geräten der Serie **X 12 V TEAM**. Das Produkt darf nur mit Ladegeräten der Serie **X 12 V TEAM** geladen werden.

Das Produkt ist nicht für den gewerblichen Einsatz bestimmt. Andere Verwendungen oder Veränderungen des Produkts gelten als nicht bestimmungsgemäß und stellen ein erhebliches Unfallrisiko dar. Für aus bestimmungswidriger Verwendung entstandene Schäden übernimmt der Hersteller keine Haftung.

● Lieferumfang

1 × Akku

1 × Bedienungsanleitung

ⓘ **INFO:** Das Ladegerät ist nicht im Lieferumfang enthalten.

● Liste der Teile

Schlagen Sie vor dem Lesen die Seite mit den Abbildungen auf und machen Sie sich mit allen Funktionen des Produkts vertraut.

- 1 Akku
- 2 Entriegelungstaste
- 3 Ladegerät *
- 4 Ladekontrollleuchte – Rot
- 5 Ladekontrollleuchte – Grün
- 6 Anschlussleitung mit Netzstecker

* Das Ladegerät ist nicht im Lieferumfang enthalten.

● Technische Daten

Akku (Li-Ion):	PAPK 12 A4
Anzahl der Zellen:	3
Nennspannung:	12 V 

Akku (Li-Ion):	PAPK 12 A4
Kapazität:	2,0 Ah
Energie:	24 Wh

Empfohlene Umgebungstemperatur:

Maximale Temperatur:	max. +50 °C
Während des Ladevorgangs:	+4 bis +40 °C
Bei Betrieb:	-20 bis +50 °C
Bei Lagerung:	0 bis +45 °C

Ladedauer:

Wir empfehlen Ihnen, dieses Produkt mit folgenden Ladegeräten zu laden:

- PLGK 12 A2
- PLGK 12 A3
- PLGK 12 B2
- PDSLIG 12 A1

Kunden können kompatible Ersatzakkus und Ladegeräte über den LIDL-Onlineshop www.lidl.de beziehen.

Ladedauer	PAPK 12 A4
PLGK 12 A2	60 min
PLGK 12 A3	60 min
PLGK 12 B2	30 min
PDSLK 12 A1	60 min



Allgemeine Sicherheitshinweise

WARNUNG!



Werfen Sie den Akku nicht in den Hausmüll, ins Feuer oder ins Wasser. Setzen Sie den Akku nicht über längere Zeit starker Sonneneinstrahlung aus und legen Sie ihn nicht auf Heizkörpern ab (max. 50 °C).

Sorgfältiger Umgang mit und Gebrauch von Akkuwerkzeugen:

- **Laden Sie Akkus nur mit Ladegeräten auf, die der Serie X 12 V TEAM angehören.** Für ein Ladegerät, das für eine bestimmte Art von Akkus geeignet ist, besteht Brandgefahr, wenn es mit anderen Akkus verwendet wird.
- **Verwenden Sie nur die dafür vorgesehenen Akkus in den Elektrowerkzeugen.** Der Gebrauch von anderen Akkus kann zu Verletzungen und Brandgefahr führen.
- **Halten Sie den nicht benutzten Akku fern von Büroklammern, Münzen, Schlüsseln, Nägeln, Schrauben oder anderen kleinen Metallgegenständen, die eine Überbrückung der Kontakte verursachen könnten.** Ein Kurzschluss zwischen den Akkukontakten kann Verbrennungen oder Feuer zur Folge haben.
- **Bei falscher Anwendung kann Flüssigkeit aus dem Akku austreten.**

Vermeiden Sie den Kontakt damit. Bei zufälligem Kontakt mit Wasser abspülen. Wenn die Flüssigkeit in die Augen kommt, nehmen Sie zusätzlich ärztliche Hilfe in Anspruch. Austretende Akkuflüssigkeit kann zu Hautreizungen oder Verbrennungen führen.

- **Benutzen Sie keinen beschädigten oder veränderten Akku.** Beschädigte oder veränderte Akkus können sich unvorhersehbar verhalten und zu Feuer, Explosion oder Verletzungsgefahr führen.
- **Setzen Sie einen Akku keinem Feuer oder zu hohen Temperaturen aus.** Feuer oder Temperaturen über +130 °C können eine Explosion hervorrufen.
- **Befolgen Sie alle Anweisungen zum Laden und laden Sie den Akku oder das Akkuwerkzeug niemals außerhalb des in der Betriebsanleitung angegebenen Temperaturbereichs.** Falsches Laden oder Laden außerhalb des zugelassenen Temperaturbereichs kann den Akku zerstören und die Brandgefahr erhöhen.

Service

- **Warten Sie niemals beschädigte Akkus.** Sämtliche Wartung von Akkus sollte nur durch den Hersteller oder bevollmächtigte Kundendienststellen erfolgen.

Spezielle Sicherheitshinweise für Akkugeräte

- **Stellen Sie sicher, dass das Gerät ausgeschaltet ist, bevor Sie den Akku einsetzen.** Das Einsetzen eines Akkus in ein Elektrowerkzeug, das eingeschaltet ist, kann zu Unfällen führen.
- **Laden Sie Ihre Batterien nur im Innenbereich auf, weil das Ladegerät nur dafür bestimmt ist.**
- **Um das Risiko eines elektrischen Schlags zu reduzieren, ziehen Sie den Stecker des Ladegeräts aus der Steckdose heraus, bevor Sie es reinigen.**

- **Setzen Sie den Akku nicht über längere Zeit starker Sonneneinstrahlung aus und legen Sie ihn nicht auf Heizkörpern ab.** Hitze schadet dem Akku und es besteht Explosionsgefahr.
- **Lassen Sie einen erwärmten Akku vor dem Laden abkühlen.**
- **Öffnen Sie den Akku nicht und vermeiden Sie eine mechanische Beschädigung des Akkus.** Es besteht die Gefahr eines Kurzschlusses und es können Dämpfe austreten, die die Atemwege reizen. Sorgen Sie für Frischluft und nehmen Sie bei Beschwerden zusätzlich ärztliche Hilfe in Anspruch.
- **Verwenden Sie keine nicht wiederaufladbaren Batterien.** Das Gerät könnte beschädigt werden.

● Inbetriebnahme

● Produkt auspacken und grundreinigen

1. Entnehmen Sie das Produkt aus der Verpackung und entfernen Sie sämtliche Verpackungsmaterialien und Schutzfolien.
2. Prüfen Sie ob alle Teile vorhanden sind und der beschriebene Lieferumfang vollständig ist (siehe „Lieferumfang“).
3. Überprüfen Sie, ob sich das Produkt und sämtliche Teile in gutem Zustand befinden. Sollten Sie eine Beschädigung oder einen Defekt feststellen, verwenden Sie das Produkt nicht, sondern verfahren Sie wie im Kapitel „Garantie“ beschrieben.
4. Reinigen Sie vor der ersten Verwendung alle Teile des Produkts wie im Kapitel „Reinigung und Wartung“ beschrieben.

● Bedienung

● Akku aufladen

⚠ **WARNUNG!**

- Laden Sie den Akku **1** nur in trockenen Räumen auf. Die Außenfläche des Akkus muss sauber und trocken sein, bevor Sie den Akku in das Ladegerät **3** einsetzen. Es besteht die Gefahr von Verletzungen durch Stromschlag.

⚠ **VORSICHT!**

- Setzen Sie den Akku **1** nicht extremen Bedingungen wie Wärme und Stößen aus. Es besteht Verletzungsgefahr durch auslaufende Elektrolytlösung! Spülen Sie bei Augen- oder Hautkontakt die betroffenen Stellen mit Wasser oder Neutralisator und suchen Sie einen Arzt auf.

HINWEISE

- Der Akku 1 erreicht erst nach mehrmaligem Laden seine volle Kapazität.
- Laden Sie den Akku vor dem ersten Gebrauch auf.
- Verwenden Sie zum Laden des Akkus 1 ausschließlich ein Ladegerät der Serie **X 12 V TEAM**.
- Eine wesentlich verkürzte Betriebszeit trotz Aufladung zeigt an, dass der Akku verbraucht ist und ersetzt werden muss. Verwenden Sie nur einen Original-Ersatzakkus der Serie **X 12 V TEAM**.
- Lassen Sie den Akku vor dem Laden abkühlen.
- Der Akku kann jederzeit geladen werden, ohne dabei dessen Lebensdauer zu verringern.
- Eine Unterbrechung des Ladevorgangs führt nicht zu einer Beschädigung des Akkus.

- Laden Sie den Akku **1** vor dessen Verwendung, wenn der Ladezustand mittel oder niedrig ist.
- Die Ladekontrollleuchten (grün **5** und rot **4**) zeigen den Status des Ladegeräts **3** und des Akkus an:

LED	Status
Grüne LED leuchtet ohne eingesetzten Akku	Ladegerät betriebsbereit
Grüne LED leuchtet	Akku voll geladen
Rote LED leuchtet	Akku lädt

1. Entnehmen Sie den Akku **1** aus dem Akku-Werkzeug.
2. Setzen Sie den Akku in das Ladegerät **3** ein.
3. Verbinden Sie den Netzstecker **6** mit einer Steckdose.
4. Wenn der Akku voll aufgeladen ist: Entnehmen Sie den Akku aus dem Ladegerät. Ziehen Sie den Netzstecker aus der Steckdose.

● Akku in das Akku-Werkzeug einsetzen

HINWEIS

- Setzen Sie den Akku **1** erst in das Akku-Werkzeug ein, wenn das Akku-Werkzeug vollständig für den Einsatz vorbereitet ist.
- Schieben Sie den Akku entlang der Führungsschiene in das Akku-Werkzeug. Der Akku rastet hörbar ein.

● Ladezustand des Akkus am Akku-Werkzeug prüfen

HINWEISE

- Der Akku **1** muss in das Akku-Werkzeug eingesetzt sein, um den Ladezustand zu prüfen.
- Die Ladezustandsanzeige am Akku-Werkzeug signalisiert den Ladezustand des Akkus.

- Halten Sie den Einschalter gedrückt, wenn das Akku-Werkzeug in Betrieb ist.
- Der Ladezustand des Akkus **1** wird durch Aufleuchten der entsprechenden LED-Leuchte angezeigt:

LED	Status
rot-gelb-grün	Akku voll aufgeladen
rot-gelb	Akku ca. zur Hälfte geladen
rot	Akku muss geladen werden

● Akku aus dem Akku-Werkzeug entnehmen

HINWEIS

- Schalten Sie das Akku-Werkzeug aus, bevor Sie den Akku **1** aus dem Akku-Werkzeug entnehmen.

- Drücken Sie die Entriegelungstasten **2**. Ziehen Sie den Akku aus dem Akku-Werkzeug.

● **Reinigung und Wartung**

● **Reinigung**

HINWEIS

- Verwenden Sie keine chemischen, alkalischen, schmirgelnde oder andere aggressive Reinigungs- oder Desinfektionsmittel, um das Produkt zu reinigen, da diese die Oberflächen beschädigen können.
- Achten Sie darauf, dass keine Flüssigkeiten in das Innere des Produkts gelangen.
- Halten Sie das Produkt stets sauber, trocken und frei von Öl oder Schmierfetten. Entfernen Sie Staub nach jedem Gebrauch und vor der Lagerung.

HINWEIS

- Regelmäßige ordentliche Reinigung hilft einen sicheren Gebrauch sicherzustellen und verlängert die Lebensdauer des Produkts.
- Reinigen Sie das Produkt mit einem trockenen Tuch. Verwenden Sie für schwer zugängliche Stellen einen weichen Pinsel.
- **Wartung**
 - Das Produkt ist wartungsfrei.
- **Lagerung**
 - Nehmen Sie den Akku vor einer längeren Lagerung aus dem Akku-Werkzeug.
 - Prüfen Sie während einer längeren Lagerungsphase etwa alle 3 Monate den Ladezustand des Akkus und laden Sie den Akku falls nötig.

- Die Lagertemperatur für den Akku beträgt zwischen 0 °C und +45 °C.
- Vermeiden Sie während der Lagerung extreme Kälte oder Hitze, damit der Akku nicht an Leistung verliert.
- Lagern Sie den Akku nur im teilgeladenem Zustand. Während einer längeren Lagerzeit sollten 2 bis 3 LEDs leuchten. Die Ladezustandsanzeige am Akku-Werkzeug signalisiert den Ladezustand des Akkupacks.

● Entsorgung

Die Verpackung besteht aus umweltfreundlichen Materialien, die Sie über die örtlichen Recyclingstellen entsorgen können.



Beachten Sie die Kennzeichnung der Verpackungsmaterialien bei der Abfalltrennung, diese sind gekennzeichnet mit Abkürzungen (a) und Nummern (b) mit folgender Bedeutung: 1 – 7: Kunststoffe/20 – 22: Papier und Pappe/80 – 98: Verbundstoffe.

Produkt:



Points de collecte sur www.quefairede mesdechets.fr
Privilégiez la réparation ou le don de votre appareil !

Das Produkt inkl. Zubehör und die Verpackungsmaterialien sind recyclebar und unterliegen einer erweiterten Herstellerverantwortung. Entsorgen Sie diese getrennt, den abgebildeten Info-tri (Sortierinformation) folgend, für eine bessere Abfallbehandlung.

Das Triman-Logo gilt nur für Frankreich.

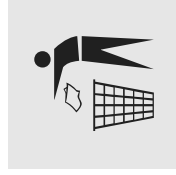

Möglichkeiten zur Entsorgung des ausgedienten Produkts erfahren Sie bei Ihrer Gemeinde- oder Stadtverwaltung.

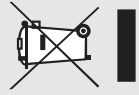

Gerät entsorgen

Das Symbol der durchgestrichenen Mülltonne bedeutet, dass dieses Gerät am Ende der Nutzungszeit nicht über den Haushaltsmüll entsorgt werden darf. Das Gerät ist bei eingerichteten Sammelstellen, Wertstoffhöfen oder Entsorgungsbetrieben abzugeben. Zudem sind Vertreiber von Elektro- und Elektronikgeräten sowie Vertreiber von Lebensmitteln zur Rücknahme verpflichtet. LIDL bietet Ihnen Rückgabemöglichkeiten direkt in den Filialen und Märkten an. Rückgabe und Entsorgung sind für Sie kostenfrei. Beim Kauf eines Neugerätes haben Sie das Recht, ein entsprechendes Altgerät unentgeltlich zurückzugeben.

Zusätzlich haben Sie die Möglichkeit, unabhängig vom Kauf eines Neugerätes, unentgeltlich (bis zu drei) Altgeräte abzugeben, die in keiner Abmessung größer als 25 cm sind.

Bitte löschen Sie vor der Rückgabe alle personenbezogenen Daten.

Bitte entnehmen Sie vor der Rückgabe Batterien oder Akkumulatoren, die nicht vom Altgerät umschlossen sind, sowie Lampen, die zerstörungsfrei entnommen werden können und führen diese einer separaten Sammlung zu.

Defekte oder verbrauchte Batterien/Akkus müssen gemäß Richtlinie 2006/66/EG und deren Änderungen recycelt werden. Geben Sie Batterien/Akkus und/oder das Produkt über die angebotenen Sammeleinrichtungen zurück.

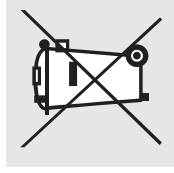

Umweltschäden durch falsche Entsorgung der Batterien/Akkus!

Das Symbol der durchgestrichenen Mülltonne auf Batterien oder Akkus bedeutet, dass Sie Batterien und Akkus nicht im Hausmüll entsorgen dürfen.

Entnehmen Sie die Batterien/den Akku-Pack aus dem Produkt vor der Entsorgung.

Diese können giftige Schwermetalle enthalten und unterliegen der Sondermüllbehandlung.

Die chemischen Symbole der Schwermetalle sind wie folgt:

Cd = Cadmium, Hg = Quecksilber, Pb = Blei.

Sie sind gesetzlich verpflichtet, alte Batterien und Akkus nach Gebrauch zurückzugeben. Geben Sie deshalb verbrauchte Batterien und Akkus kostenfrei im Handelsgeschäft z. B. in Ihrer LIDL Filiale oder bei einer kommunalen Sammelstelle ab.

Batterien und Akkus können Stoffe enthalten, die schädlich für die menschliche Gesundheit und Umwelt sind. Nur bei einer getrennten Sammlung und Verwertung von alten Batterien und Akkus können die negativen Auswirkungen vermieden werden.

Seien Sie besonders vorsichtig beim Umgang mit lithiumhaltigen Batterien und Akkus, da bei unsachgemäßer Verwendung eine erhöhte Brandgefahr besteht. Kleben Sie dazu die Pole ab, um einen äußeren Kurzschluss zu vermeiden.

Nutzen Sie Batterien mit langer Lebensdauer oder Akkus, um die Entstehung von Abfällen aus Alt-Batterien zu verringern. Beachten Sie die Anweisungen zum Lagern, und vermeiden Sie das vollständige Ent- und Aufladen des Akkus, um die Lebensdauer zu verlängern.

Darüber hinaus sollten Sie Batterien oder Elektro- und Elektronikgeräte mit Batterien oder Akkus nicht im öffentlichen Raum zurücklassen, um eine Vermüllung zu vermeiden. Prüfen Sie Möglichkeiten, Batterien einer Wiederverwendung zuzuführen, anstatt diese zu entsorgen, beispielsweise durch Instandsetzung der Batterie.

● Garantie

Das Produkt wurde nach strengen Qualitätsrichtlinien hergestellt und vor der Auslieferung sorgfältig geprüft. Im Falle von Material- oder Herstellungsfehlern haben Sie gegenüber dem Verkäufer des Produkts gesetzliche Rechte. Ihre gesetzlichen Rechte werden in keiner Weise durch unsere unten aufgeführte Garantie eingeschränkt.

Die Garantie für dieses Produkt beträgt 3 Jahre ab Kaufdatum.

Die Garantiezeit beginnt mit dem Kaufdatum. Bewahren Sie den Originalkaufbeleg an einem sicheren Ort auf, da dieses Dokument als Nachweis des Kaufs erforderlich ist.

Alle Schäden oder Mängel, die bereits zum Zeitpunkt des Kaufs vorhanden sind, müssen unverzüglich nach dem Auspacken des Produkts gemeldet werden.

Sollte das Produkt innerhalb von 3 Jahren ab Kaufdatum einen Material- oder Herstellungsfehler aufweisen, werden wir es – nach unserer Wahl – kostenlos für Sie reparieren oder ersetzen. Die Garanziezeit verlängert sich durch einen stattgegebenen Gewährleistungsanspruch nicht. Dies gilt auch für ersetzte und reparierte Teile.

Diese Garantie erlischt, wenn das Produkt beschädigt oder unsachgemäß verwendet oder gewartet wurde.

Die Garantie deckt Material- und Herstellungsfehler ab. Diese Garantie erstreckt sich weder auf Produktteile, die normalem Verschleiß unterliegen, und somit als Verschleißteile gelten (z. B. Batterien, Akkus, Schläuche, Farbpatronen), noch auf Schäden an zerbrechlichen Teilen, z. B. Schalter oder Teile aus Glas.

● **Abwicklung im Garantiefall**

Um eine schnelle Bearbeitung Ihres Anspruchs zu gewährleisten, beachten Sie die folgenden Hinweise:

Halten Sie den Originalkaufbeleg und die Artikelnummer (IAN 408289_2207) als Nachweis für den Kauf bereit.

Sie finden die Artikelnummer auf dem Typenschild, einer Gravur auf dem Produkt, der Startseite der Bedienungsanleitung (unten links) oder als Aufkleber auf der Rück- oder Unterseite des Produkts.

Sollten Funktionsfehler oder sonstige Mängel auftreten, wenden Sie sich zunächst telefonisch oder per E-Mail an die unten aufgeführte Serviceabteilung.

Sobald das Produkt als defekt erfasst wurde, können Sie es kostenlos an die Ihnen mitgeteilte Service-Adresse zurücksenden.

Stellen Sie sicher, dass Sie den Originalkaufbeleg (Kassenbonn) sowie eine kurze, schriftliche Beschreibung beilegen, in der die Einzelheiten des Defekts und der Zeitpunkt des Auftretens dargelegt sind.

● Service

DE **Service Deutschland**

Tel.: 0800 5435 111

E-Mail: owim@lidl.de

AT **Service Österreich**

Tel.: 0800 292726

E-Mail: owim@lidl.at

CH **Service Schweiz**

Tel.: 0800 562153

E-Mail: owim@lidl.ch

CE