



# QW-NA25GF44BS-DE

Dishwasher

NL Gebruikershandleiding

FR Manuel d'utilisation

DE Bedienungsanleitung

**SHARP**

Be Original.





# QW-NA25GF44BS-DE

Afwasmachine

NL Gebruikershandleiding

**SHARP**

Be Original.



## **Wij danken u dat u voor dit product hebt gekozen.**

Deze gebruikershandleiding bevat belangrijke informatie over de veiligheid en instructies die u helpen bij de bediening en het onderhoud van uw apparaat.

Neem de tijd om deze gebruikershandleiding te lezen voordat u uw apparaat gebruikt en bewaar deze om er later naar te kunnen verwijzen.

| <b>Pictogram</b>  | <b>Type</b>                        | <b>Betekenis</b>                                     |
|---|------------------------------------|--|
|  | <b>WAARSCHUWING</b>                | Risico op ernstig of fataal letsel                   |
|  | <b>RISICO OP ELEKTRISCHE SCHOK</b> | Risico op gevaarlijke spanning                       |
|  | <b>BRAND</b>                       | Waarschuwing; Risico op brand / brandbare materialen |
|  | <b>LET OP</b>                      | Risico op letsel of schade aan eigendommen           |
|  | <b>BELANGRIJK</b>                  | Bedien het systeem op correcte wijze                 |

# INHOUD

|  |           |
|--|-----------|
| <b>1.VEILIGHEIDSINSTRUCTIES .....</b>                                | <b>1</b>  |
| 1.1. Algemene veiligheidswaarschuwingen.....                         | 1         |
| 1.2. Installatiewaarschuwingen.....                                  | 2         |
| 1.3. Tijdens gebruik.....  | 3         |
| <b>2.INSTALLATIE.....</b>  | <b>6</b>  |
| 2.1. De machine opstellen.....                                       | 6         |
| 2.2. Wataansluiting.....   | 6         |
| 2.3. Wataanvoerslang.....  | 6         |
| 2.4. Elektrische aansluiting.....                                    | 7         |
| <b>3.TECHNISCHE SPECIFICATIES .....</b>                              | <b>9</b>  |
| 3.1. Algemeen uiterlijk.....   | 9         |
| 3.2. Technische specificaties .....                                  | 9         |
| <b>4.VOOR HET APPARAAT IN GEBRUIK TE NEMEN.....</b>                  | <b>11</b> |
| 4.1. Voorbereiden van uw vaatwasmachine voor het eerste gebruik..... | 11        |
| 4.2. Zoutgebruik (INDIEN BESCHIKBAAR).....                           | 11        |
| 4.3. Vul het zoutreservoir (INDIEN BESCHIKBAAR) .....                | 11        |
| 4.4. Teststrip .....   | 12        |
| 4.5. Waterhardheidstabel.....  | 12        |
| 4.6. Wateronthardingssysteem .....                                   | 12        |
| 4.7. Instelling.....   | 12        |
| 4.8. Vaatwasmiddelgebruik .....                                      | 12        |
| 4.9. Vullen van het vaatwasmiddelvak.....                            | 13        |
| 4.10. Gecombineerd vaatwasmiddel.....                                | 13        |
| 4.11. Gebruik van glansspoelmiddel .....                             | 13        |
| 4.12. Bijvullen van glansspoelmiddel en instelling .....             | 13        |
| <b>5.LADEN VAN UW VAATWASMACHINE.....</b>                            | <b>15</b> |
| 5.1. Aanbevelingen .....   | 15        |
| 5.2. Alternatieve mandladingen Onderste mand.....                    | 18        |
| <b>6.PROGRAMMATABEL.....</b>   | <b>19</b> |
| <b>7.HET BEDIENINGSPANEEL.....</b>                                   | <b>21</b> |
| 7.1. Een programma wijzigen .....                                    | 22        |
| 7.2. Annuleren van een programma .....                               | 22        |

|                                      |           |
|--------------------------------------|-----------|
| <b>8.REINIGING EN ONDERHOUD.....</b> | <b>25</b> |
| 8.1. Filters.....                    | 25        |
| 8.2. Sproeiarmen.....                | 25        |
| 8.3. Spoelpomp.....                  | 26        |
| <b>9.PROBLEEMOPLOSSING.....</b>      | <b>27</b> |

# 1 VEILIGHEIDSINSTRUCTIES

## 1.1 Algemene veiligheidswaarschuwingen

- Lees deze instructies zorgvuldig door voordat u uw apparaat in gebruik neemt en bewaar deze handleiding om er later naar te kunnen verwijzen.

 Controleer vóór de installatie de verpakking van uw machine en het buitenoppervlak van de machine zodra de verpakking is verwijderd. Bedien de machine niet als deze beschadigd lijkt of als de verpakking is geopend.

- Verpakkingsmateriaal beschermt uw machine tegen beschadiging die zich tijdens het vervoer kan voordoen. Het verpakkingsmateriaal is milieuvriendelijk aangezien dit recycleerbaar is. Gebruik van gerecycleerd materiaal vermindert het verbruik van grondstoffen en vermindert de afvalproductie.

 Dit apparaat mag worden gebruikt van kinderen van 8 jaar of ouder en personen met lichamelijke, zintuiglijke of geestelijke beperkingen of die geen ervaring met of kennis van het apparaat hebben, mits zij onder toezicht staan of instructies zijn gegeven met betrekking tot het veilig gebruik ervan en van de eventuele gevaren van het gebruik op de hoogte zijn. Kinderen mogen niet met het apparaat spelen.

 Verwijder de verpakking en houd deze buiten bereik van kinderen.





 Houd vaatwas- en glansspoelmiddelen buiten bereik van kinderen.

 Na het wassen kan er wat residu achterblijven in de machine. Houd kinderen uit de buurt van de machine wanneer deze open is.

## **1.2 Installatiewaarschuwingen**

- Kies een geschikte en veilige plek om uw machine te plaatsen.
- Er mogen alleen originele reserveonderdelen voor deze machine worden gebruikt.

 Koppel de machine los voordat u deze installeert.

 Uw machine mag alleen door een bevoegde onderhoudsmedewerker worden geïnstalleerd. Installatie door iemand anders dan een bevoegde medewerker kan ertoe leiden dat uw garantie vervalt.

 Controleer of de elektrische beveiliging in het pand volgens de veiligheidsvoorschriften is aangesloten.

 Alle elektrische aansluitingen moeten geschikt zijn voor de waarden op het plaatje.

 Zorg ervoor dat de machine niet op de stroomkabel staat.

 Gebruik nooit een verlengkabel of een meervoudig stopcontact voor de aansluiting.

 Nadat de machine is geïnstalleerd, moet de stekker toegankelijk zijn.

- Na installatie dient u uw machine de eerste keer leeg te laten draaien.

 De stekker van de machine mag zich tijdens het plaatsen niet in het stopcontact bevinden.

 Gebruik altijd de gecoate stekker die bij uw machine geleverd is.

 Als de elektriciteitskabel beschadigd is, mag deze alleen door een gekwalificeerde elektricien worden vervangen.

- Sluit de slang rechtstreeks aan op de waterkraan. De waterdruk moet minimaal 0,03 MPa en maximaal 1 MPa zijn. Als de druk 1 MPa overschrijdt, moet tussen de aansluiting een overdrukventiel worden geplaatst.

### **1.3 Tijdens gebruik**

- Deze machine is alleen bestemd voor huishoudelijk gebruik en is niet geschikt voor andere doeleinden. Bij commercieel gebruik vervalt de garantie.

 Ga niet staan, zitten of plaats geen ladingen op de geopende deur van de vaatwasmachine.

 Gebruik alleen vaatwasmiddelen en glansspoelmiddelen die speciaal gemaakt zijn voor vaatwasmachines. Ons bedrijf is niet verantwoordelijk voor eventuele schade die kan ontstaan door verkeerd gebruik.

 Drink geen water van de machine.

 In verband met gevaar voor explosie mogen er geen chemische oplosmiddelen in het wasgedeelte van de machine worden gebruikt.



- Controleer, voordat u kunststofvoorwerpen in de machine afwast, of ze hittebestendig zijn.

 Plaats alleen voorwerpen in de machine die geschikt zijn voor de vaatwasmachine en zorg ervoor dat u de manden niet overvult.



 Doe de deur niet open terwijl de machine in werking is, er kan heet water uit lopen. Een veiligheidsvoorziening zorgt voor het stoppen van de machine zodra de deur wordt geopend.

 De deur van de machine mag niet worden opengelaten. Dit kan ongelukken veroorzaken.

 Plaats messen en andere scherpe voorwerpen met het lemmet naar beneden gericht in de bestekkorf.

  Bij modellen met het automatisch deuropeningssysteem zal de deur aan het einde van een programma opengaan wanneer de EnergySave-optie is geactiveerd. Om schade aan uw vaatwasmachine te voorkomen, sluit de deur niet gedurende een minuut nadat deze is geopend. Houd de deur 30 minuten nadat een programma is voltooid open voor effectief drogen. Ga nadat het geluidssignaal van het automatisch openen van de deur klinkt niet voor de deur staan.



 Bij een defect mag de machine uitsluitend door een erkend servicebedrijf worden gerepareerd, anders vervalt de garantie.

  Vóór reparatiewerkzaamheden moet de machine van het stroomnet worden losgekoppeld. Trek niet aan de kabel om de machine los te koppelen. Draai de waterkraan dicht.

 Gebruik bij een lage spanning leidt tot een afname van het prestatieniveau.

 Trek voor de veiligheid de stekker uit het stopcontact zodra een programma is voltooid.

 Om een elektrische schok te vermijden, haal de stekker van de machine niet met natte handen uit het stopcontact.

  Trek aan de stekker om het apparaat van het stroomnet los te koppelen, trek nooit aan het snoer.

## 2 INSTALLATIE

### 2.1 De machine opstellen

Bij het opstellen van de machine, plaats deze in een zone waar vaatwerk gemakkelijk kan worden in- en uitgeladen. Plaats de machine niet in een zone waar de omgevingstemperatuur lager dan 0 °C is.

Lees alle waarschuwingen op de verpakking voordat u de verpakking verwijderd en de machine opstelt. Plaats de machine in de buurt van een waterkraan en waterafvoer. Houd er rekening mee dat de aansluitingen niet meer worden gewijzigd als de machine eenmaal op zijn plaats staat. Houd de machine niet vast aan de deur of aan het paneel.

Laat voldoende afstand rond de machine om gemakkelijk te kunnen bewegen bij het schoonmaken.

 Zorg ervoor dat de aan- en afvoerslangen niet worden afgeknelnd of ingesloten zitten en dat de machine niet op het elektriciteitsnoer staat bij het opstellen.

Pas de stelvoeten aan zodat de machine vlak en in evenwicht staat. De machine moet op een vlakke ondergrond worden geplaatst, anders staat deze niet stabiel en sluit de deur van de machine niet goed.

### 2.2 Wateraansluiting

Wij raden aan een filter te bevestigen aan uw waterkraan om schade aan uw machine als gevolg van verontreiniging (zand, roest, enz.) van het loodgieterswerk in huis te voorkomen. Dit voorkomt ook vergeling en afzetting na het wassen.

Let op de print op de watertoevoerslang! Bij modellen die zijn aangemerkt met 25° mag de watertemperatuur max. 25 °C (koud water) zijn.

Voor alle andere modellen:

Bij voorkeur koud water; warm water max. temperatuur 60 °C.

### 2.3 Wateraanvoerslang





 **WAARSCHUWING:** Gebruik de meegeleverde aanvoerslang, gebruik niet de slang van een oude machine.

 **WAARSCHUWING:** Laat vóór de aansluiting water door de nieuwe slang lopen.

 **WAARSCHUWING:** Sluit de slang rechtstreeks aan op de waterkraan. De waterdruk moet minimaal 0,03 MPa en maximaal 1 MPa zijn. Als de druk 1 MPa overschrijdt, moet tussen de aansluiting een overdrukventiel worden geplaatst.

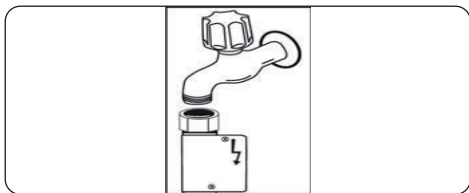
 **WAARSCHUWING:** Nadat de aansluitingen zijn gemaakt, draai de kraan helemaal open en controleer op waterlekage. Draai de waterkraan altijd dicht nadat een wasprogramma is voltooid.



 Sommige modellen zijn voorzien van een waterslot. Beschadig het niet en laat het niet knikken of verdraaien.

## 2.4. AFVOERSLANG

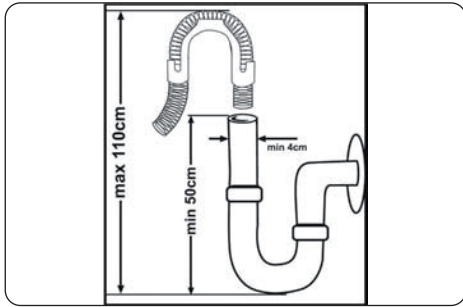

Sluit de waterafvoerslang rechtstreeks op de waterafvoerput of de sifon aan. Deze aansluiting moet minimaal 50 cm en maximaal 110 cm verwijderd zijn van de vloer waarop u de vaatwasser hebt geplaatst.



**BELANGRIJK:** Vaat wordt niet goed afgewassen als u een afvoerslang van meer dan 4 m gebruikt.

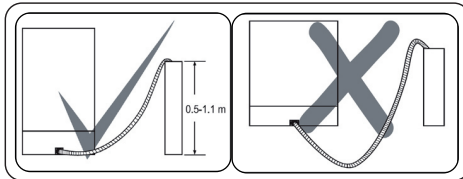

## 2.5. Elektrische aansluiting



**WAARSCHUWING:** Uw machine is ingesteld om te werken op 220-240 V. Als de netspanning naar uw machine 110 V is, sluit dan een transformator van 110/220 V en 3000 W aan tussen de elektrische aansluiting.



**Sluit het product aan op een geaard stopcontact dat voorzien is van een zekering conform de waarden in de tabel “Technische specificaties”.**



**De aansluitingsstekker met randaarde van de machine moet worden aangesloten op een geaard stopcontact dat de juiste spanning en stroom levert.**



**Als er geen stopcontact met randaarde aanwezig is, laat dat dan door een erkende electricien aanleggen. Wij zijn niet aansprakelijk voor defecten bij gebruik van een niet-geaarde elektriciteitsvoorziening.**



**De stekker van dit apparaat kan afhankelijk van het land van bestemming een zekering van 13A bevatten. (Bijv. VK, Saoedi-Arabië)**

## 2.6. ONDERBOUW PLAATSIING VAN DE VAATWASSER

In geval van een onderbouwplaatsing van de vaatwasser moet er voldoende ruimte zijn en moet de bedrading daarvoor geschikt zijn (1). Als de ruimte onder het aanrecht geschikt is voor het plaatsen van de vaatwasser, dan verwijdert u het werkblad zoals aangegeven in de afbeelding (2)

**WAARSCHUWING:** Het aanrecht, waar de vaatwasser onder komt te staan, moet stabiel zijn om onbalans te voorkomen.

Het bovenpaneel van de vaatwasser moet worden verwijderd om deze onder het aanrecht te kunnen plaatsen.

Om het bovenpaneel te verwijderen, draait u de schroeven waarmee deze vastzit los aan de achterkant van de vaatwasser.

Duw het paneel vervolgens 1 cm van de voorkant naar de achterkant en til het op. Pas de stelvoeten van de vaatwasser aan de helling van de vloer aan (3).

Plaats de vaatwasser door deze onder het aanrecht te schuiven. Let er daarbij op dat u de slangen (4) niet knelt of buigt.

**WAARSCHUWING:** Nadat het bovenpaneel van de vaatwasser is verwijderd, moet u de vaatwasser plaatsen in een ruimte met de afmetingen zoals aangegeven in de onderstaande afbeelding.

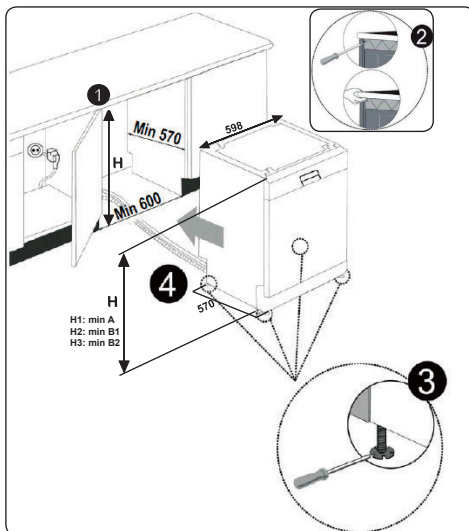

|                       | A              | B              |                |
|-----------------------|----------------|----------------|----------------|
|                       | Alle producten | B <sub>1</sub> | B <sub>2</sub> |
| Producthoogte (±2 mm) | 820 mm         | 830 mm         | 835 mm         |

**A:** Als er geen vilt aan de bovenkant van de vaatwasser zit, dan moet u rekening houden met de hoogte van de vaatwasser.

**B1:** Als er vilt op de bovenkant van de vaatwasser met 2e korf zit: hou rekening met de hoogte van dit product.

**B2:** Als er vilt op de bovenkant van de vaatwasser met 3e korf zit: hou rekening met de hoogte van dit product.

### 3 TECHNISCHE SPECIFICATIES

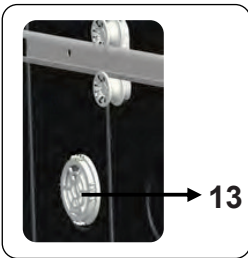
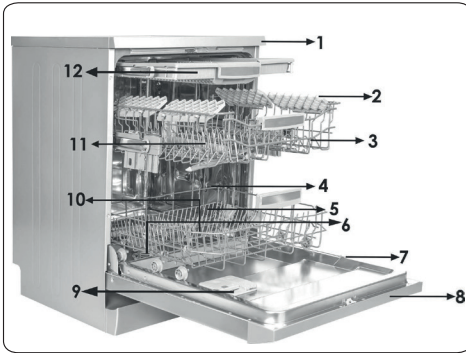

#### 3.1 Algemeen uiterlijk

1. Werkblad
2. Bovenste mand met rekken
3. Bovenste sproeiarm
4. Onderste mand
5. Onderste sproeiarm
6. Filters
7. Rating plate
8. Bedieningspaneel
9. Afgifte systeem afwasmiddel en spoelmiddel
10. Bestekmand
11. Zout afgifte systeem
12. Handel rail bovenste mand
13. Actieve droogeenheid Dit systeem geeft een betere droogprestatie voor uw vaat.

#### 3.2 Technische specificaties

|                              |   |
|------------------------------|---|
| Capaciteit                   | 14 place settings                             |
| Afmetingen                   |   |
| Hoogte                       | 850 (mm)                                      |
| Wijdte                       | 598 (mm)                                      |
| Diepte                       | 598 (mm)                                      |
| Netto gewicht                | 47 kg   |
| Bedrijfsspanning/-frequentie | 220-240 V<br>50 Hz                            |
| Totaalstroom                 | 10 (A)  |
| Totaal vermogen              | 1900 (W)                                      |
| Druk watertoevoer            | Maximum:<br>1 (Mpa)<br>Minimum:<br>0,03 (Mpa) |



## RECYCLING

- Sommige vaatwasseronderdelen en verpakkingen bestaan uit recyclebare materialen.
- Kunststoffen worden aangeduid met de internationale afkortingen: (>PE<, >PP<, enz. )
- De kartonnen onderdelen bestaan uit gerecycled papier. U kunt deze in containers voor oud papier doen voor recyclingdoeleinden.
- Materiaal dat niet geschikt is voor het huishoudelijk afval moet u afvoeren via recyclingcentra.
- Neem contact op met een recyclingcentrum bij u in de buurt voor informatie over de verwijdering van verschillende materialen.

## VERPAKKINGEN EN HET MILIEU

- Het verpakkingsmateriaal beschermt de vaatwasser tegen eventuele schade die tijdens het vervoer kan ontstaan. De verpakkingsmaterialen zijn milieuvriendelijk omdat deze recyclebaar zijn. Het gebruik van gerecycled materiaal vermindert het grondstoffenverbruik en zorgt zo voor minder afval.

## CE-verklaring van overeenstemming

We verklaren dat onze producten voldoen aan de toepasselijke Europese richtlijnen, beschikkingen en verordeningen en aan de vereisten in de vermelde normen.

## Uw oude vaatwasser afvoeren

## Uw oude vaatwasser afvoeren

### Weggoeien



Het symbool van de doorgekruiste rolbak op het product of de  verpakking daarvan geeft aan dat het apparaat niet met het huisvuil mag worden weggegooid, maar naar een inzamelpunt voor elektrische apparaten moet worden gebracht. U kunt het apparaat gratis inleveren bij het inzamelpunt bij u in de buurt. De adressen zijn verkrijgbaar bij uw gemeente of provincie. Daarnaast kunt u kleine afgedankte elektrische en elektronische apparatuur (AEEA) met een lengte van maximaal 25 cm gratis terugbrengen naar elke winkel met een oppervlakte van ten minste 400 m<sup>2</sup> gerelateerd aan elektrische en elektronische apparatuur (EEA) of een winkel met een totale verkoopprijs van 400 m<sup>2</sup>. Grotere AEEA kunnen gratis naar een winkel worden gebruikt als er een nieuw product van hetzelfde type wordt gekocht. Neem contact op met uw winkelier voor informatie over de wijze van het inzamelen van AEEA in geval van het verzenden van een nieuw gekocht product. Verwijder indien mogelijk alle batterijen en accumulatoren en ook alle verwijderbare lampjes voordat u het apparaat gaat weggoeien. Raadpleeg de gebruiksaanwijzing die door de fabrikant of winkelier van het apparaat werd meegeleverd voor informatie over het veilig weggoeien van batterijen of accu's.

Merk op dat u verantwoordelijk bent voor het verwijderen van alle persoonlijke gegevens op het apparaat dat weggegooid gaat worden.

## 4. VOOR HET APPARAAT IN GEBRUIK TE NEMEN

### 4.1. Voorbereiden van uw vaatwasmachine voor het eerste gebruik

Zorg ervoor dat de specificaties van de elektriciteit en het toevoerwater overeenkomen met de waarden die in de installatie-instructies van de machine worden aangegeven.

- Verwijder al het verpakkingsmateriaal in de machine.
- Stel de waterontharder in.
- Vul het glansspoelmiddelreservoir.

### 4.2 Zoutgebruik (INDIEN BESCHIKBAAR)

Voor een goed wasresultaat heeft de vaatwasmachine zacht, d.w.z. minder kalkhoudend water nodig. Anders blijven er witte kalkresten achter op de vaat en het de binnenuitrusting. Dit heeft een negatief effect op was-, droog- en glansprestaties van uw machine. Als er water door het onthardingssysteem stroomt, worden de ionen die de hardheid veroorzaken uit het water verwijderd en krijgt het water de zachtheid die nodig is om het beste wasresultaat te krijgen. Afhankelijk van de waterhardheid van het instromende water, hopen deze ionen die het water harder maken snel op in het onthardingssysteem. Daarom moet het onthardingssysteem worden verversd zodat het ook tijdens de volgende vaatwas met dezelfde prestaties werkt. Hiervoor wordt vaatwasmachinezout gebruikt.

De machine kan alleen worden gebruikt met speciaal vaatwasmachinezout om het water te ontharden. Maak geen gebruik van klein korrelzout of poederzout die met gemak oplossen. Het gebruik van elk ander soort zout kan uw machine beschadigen.

### 4.3. Vul het zoutreservoir (INDIEN BESCHIKBAAR)

Om het onthardingszout toe te voegen, opent u de dop van het zoutreservoir door deze naar links te draaien. **(1) (2)** Vul het reservoir bij het eerste gebruik met 1 kg zout en water **(3)** totdat het bijna overstromt. Het gebruik van een trechter **(4)**, indien beschikbaar, vereenvoudigt het vullen. Sluit af door de dop er weer op te draaien. Vul na iedere 20-30 cycli het

reservoir in uw machine volledig met zout (circa 1 kg).

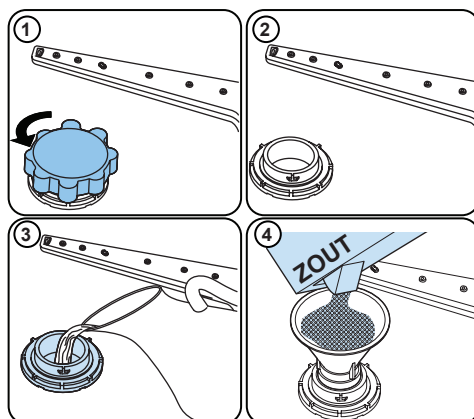



### Voeg alleen voor het eerste gebruik water toe aan het zout.

Gebruik onthardingszout dat speciaal voor vaatwasmachines is bestemd.

Als u de vaatwasmachine start, is het zoutreservoir gevuld met water. Doe daarom het onthardingszout in de machine voordat u hem start.

Als er onthardingszout is gemorst/overstroomd en u de machine niet meteen laat draaien, dient u een kort wasprogramma te draaien om uw machine te beschermen tegen roest.

#### 4.4. Teststrip

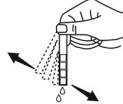
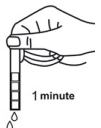
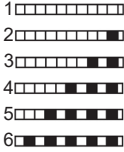
| Laat het water uit de kraan lopen (1 minuut).                                     | Houd de teststrip onder de waterstraal (1 sec.).                                  | Schud de strip af.  | Wacht (1 minuut).   | Stel het hardheidsniveau van uw machine in.                                       |
|---|---|---|---|---|
|  |  |  |  |  |

**OPMERKING:** Niveau 3 is standaard ingesteld. Als het water afkomstig is uit een bron of als het water een hardheid heeft van meer dan 90 dF, raden wij u aan een filter en waterzuiveringsapparaten te gebruiken.

#### 4.5. Waterhardheidstabel

| Niveau | Duitse dH | Franse dF | Britse dE | Indicator                        |
|--------|-----------|-----------|-----------|----------------------------------|
| 1      | 0-5       | 0-9       | 0-6       | L1 wordt op het display getoond. |
| 2      | 6-11      | 10-20     | 7-14      | L2 wordt op het display getoond. |
| 3      | 12-17     | 21-30     | 15-21     | L3 wordt op het display getoond. |
| 4      | 18-22     | 31-40     | 22-28     | L4 wordt op het display getoond. |
| 5      | 23-31     | 41-55     | 29-39     | L5 wordt op het display getoond. |
| 6      | 32-50     | 56-90     | 40-63     | L6 wordt op het display getoond. |

#### 4.6. Wateronthardingssysteem

De vaatwasmachine is uitgerust met een wateronthardingssysteem dat de hardheid van het toevoerwater vermindert. Neem om de hardheid van uw kraanwater te weten te komen contact op met het waterbedrijf of gebruik de teststrip (indien beschikbaar).

#### 4.7. Instelling

- Schakel de vaatwasser in door op de knop "Aan/Uit" te drukken.
- Houd onmiddellijk na het inschakelen van de machine de Programmaknop gedurende minimaal 3 seconden ingedrukt.
- Laat de Programmaknop los zodra "SL" wordt getoond. Vervolgens wordt het laatst ingestelde niveau getoond.
- Druk op de Programmaknop om het gewenste niveau in te stellen. Met elke druk op de Programmaknop verhoogt u het niveau. Zodra u niveau 6 hebt bereikt, wordt bij de volgende druk op de knop het niveau weer op 1 gezet.
- U slaat het laatst geselecteerde waterhardheidsniveau in het geheugen op door de machine uit te schakelen met de Aan/Uit-knop.

#### 4.8. Vaatwasmiddelgebruik

Gebruik alleen wasmiddelen die specifiek gemaakt zijn voor gebruik in huishoudelijke vaatwasmachines. Bewaar vaatwasmiddelen op een koele, droge plaats buiten het bereik van kinderen.

Voeg het juiste wasmiddel toe voor het gekozen programma om de beste prestatie te garanderen. De hoeveelheid wasmiddel hangt af van de cyclus, hoeveelheid vaat en de vuilheidsgraad van de vaat.

Vul het wasmiddelvak niet met meer wasmiddel dan nodig. Als u dit wel doet blijven er witachtige strepen of een blauwachtige waas achter op glazen en borden en het kan ook glascorrosie veroorzaken. Voortdurend gebruik van een teveel aan wasmiddel kan de machine beschadigen.

Een kleine hoeveelheid wasmiddel kan leiden tot slechte reiniging en hard water kan witachtige strepen veroorzaken.

Raadpleeg de instructies van de vaatwasmiddelfabrikant voor meer informatie.

#### 4.9. Vullen van het vaatwasmiddelvak

Druk op de pal om het vaatwasmiddelvak te openen en doe er het vaatwasmiddel in.

Sluit de deksel en druk erop om hem te vergrendelen. Het vak moet worden gevuld net voordat ieder programma wordt gestart. Als de vaat zwaar bevuild is, dient u extra vaatwasmiddel in het voorwasvak te plaatsen.

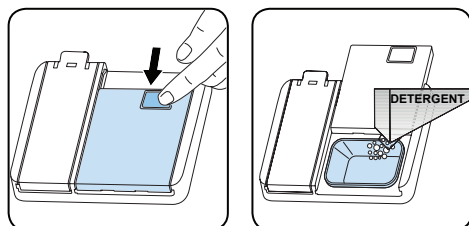

#### 4.10. Gecombineerd vaatwasmiddel

Deze producten dienen te worden gebruikt volgens de instructies van de fabrikant.

Doe nooit gecombineerde vaatwasmiddelen in het binnengedeelte of de bestekmand.

Gecombineerd vaatwasmiddel bevat niet alleen vaatwasmiddel, maar ook glansspoelmiddel, zoutvervangende substanties en afhankelijk van de combinatie extra componenten.

We raden u aan geen gecombineerd vaatwasmiddel te gebruiken in korte programma's. Gebruik in dergelijke programma's vaatwaspoeder.

Indien u problemen ondervindt met het gebruik van gecombineerde vaatwasmiddelen, neem dan contact op

met de vaatwasmiddelfabrikant.

Als u geen gecombineerde vaatwasmiddelen meer gebruikt, zorg er dan voor dat de instellingen voor waterhardheid en glansspoelmiddel op het juiste niveau zijn gezet.

#### 4.11. Gebruik van glansspoelmiddel

Het glansspoelmiddel helpt de vaat vlekkeloos en streeploos op te laten drogen. Glansspoelmiddel is nodig voor vlekkeloos keukengerei en heldere glazen. Het glansspoelmiddel wordt tijdens de hete spoelfase automatisch gedoseerd. Als de doseerinstelling van glansspoelmiddel te laag is, blijven er witachtige vlekken op de vaat achter en wordt de vaat niet droog en schoon gespoeld.

Als de doseerinstelling van glansspoelmiddel te hoog is, kunt u een blauwachtige waas op glazen en borden waarnemen.

#### 4.12. Bijvullen van glansspoelmiddel en instelling

Verwijder de dop van het glansspoelmiddel om het glansspoelmiddelreservoir bij te vullen. Vul het reservoir met glansspoelmiddel tot het MAX-niveau en sluit met de dop. Let erop dat u niet te veel glansspoelmiddel bijvult en veeg eventuele lekkage weg.

#### Volg de volgende stappen om het glansspoelmiddelniveau in te stellen voordat u de machine aanzet:

- Zet de vaatwasser aan door op de Aan/Uit-knop te drukken.
- Houd onmiddellijk na het inschakelen van de machine de Programmaknop gedurende minimaal 5 seconden ingedrukt.
- Laat de Programmaknop los zodra "rA" wordt getoond. U stelt het glansspoelmiddelniveau in nadat u het waterhardheidsniveau hebt ingesteld. Vervolgens wordt het laatst ingestelde niveau getoond.
- Stel het niveau in door op de Programmaknop te drukken.
- Schakel de vaatwasser uit om de instelling op te slaan.
- De fabrieksinstelling is "4".

Als het vaatwerk niet goed droogt of gevlekt is, verhoog dan het niveau. Als er zich blauwe vlekken vormen op uw vaatwerk, verlaag dan het niveau.

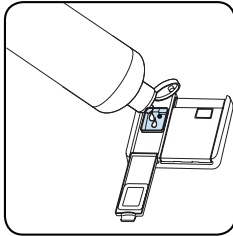
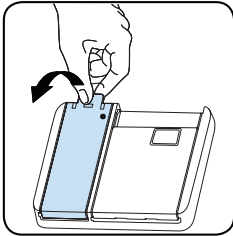

| Niveau | Glansspoelmiddel-               | Indicator                        |
|--------|---------------------------------|----------------------------------|
| 1      | Glansspoelmiddel niet afgegeven | r1 wordt op het display getoond. |
| 2      | 1 dosis afgegeven               | r2 wordt op het display getoond. |
| 3      | 2 doses afgegeven               | r3 wordt op het display getoond. |
| 4      | 3 doses afgegeven               | r4 wordt op het display getoond. |
| 5      | 4 doses afgegeven               | r5 wordt op het display getoond. |

## 5. LADEN VAN UW VAATWASMACHINE

Volg deze laadrichtlijnen voor de beste resultaten.

Door de huishoudelijke vaatwasmachine te laden volgens de capaciteit die door de fabrikant wordt aangegeven, draagt bij aan besparing van energie en water.

Handmatig voorspoelen van vaatgoed leidt tot verhoogd water- en energieverbruik en wordt niet aanbevolen. U kunt uw kopjes, glazen, glazen op pootjes, kleine borden, kommen, enz. in de bovenmand plaatsen. Laat lange tere glazen niet tegen elkaar staan want ze kunnen niet stabiel blijven staan en beschadigd raken.

Zet glazen en bokalen met lange stelen tegen de rand van de mand of het rek en niet tegen andere voorwerpen.

Plaats alle voorwerpen zoals kopjes, glazen en pannen met hun opening naar beneden in de vaatwasmachine, anders vullen ze zich met water.

Als uw machine een bestekmand heeft wordt u aangeraden om voor de beste resultaten deze te gebruiken.

Plaats alle grote (pannen, deksels, borden, schalen, enz.) en zeer vuile voorwerpen in de ondermand.

De vaat en het bestek dienen niet boven elkaar te worden geplaatst.

 **WAARSCHUWING:** Zorg dat de spoeiarmen vrij rond kunnen draaien.

 **WAARSCHUWING:** Zorg er na het laden van de vaat voor dat het openen van het vaatwasmiddelvak niet wordt belemmerd.

### 5.1. Aanbevelingen

Verwijder grote resten van de vaat voordat u het in de machine zet. Start de machine met een volle lading.

 Overlaad de laden niet en plaats de vaat niet in de verkeerde mand.

 **WAARSCHUWING:** Om mogelijk letsel te vermijden moeten messen met lange handvaten en scherpe punten met handvat/scherpe punt naar beneden of horizontaal in de mand worden gelegd.

## SOFT TOUCH

### Bovenmand

#### In hoogte verstelbaar rek

Deze rekken zijn ontworpen om de capaciteit van de boven-mand te vergroten. U kunt uw glazen en kopjes op de rekken zetten. U kunt de hoogte van deze rekken verstellen. U kunt dankzij deze functie verschillende formaten glazen onder deze rekken zetten.

Dankzij de in hoogte verstelbare plastic delen op de mand kunt u de rekken op 2 verschillende hoogtes zetten. Boven-dien kunt u langs deze rekken lange vorken, messen en lepels leggen, zodat deze de draaiing van de schroef niet verhinderen. De soft touch-functie op de rekken dient om het fijne glas te plaatsen. Het wijnglas wordt getoond op de afbeelding.

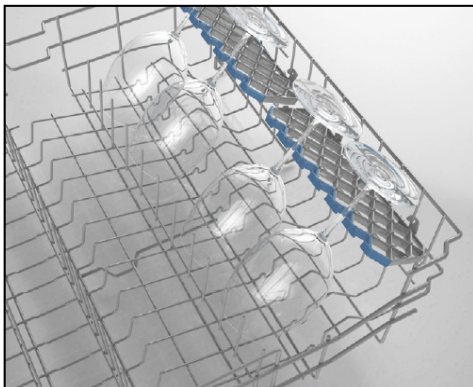

### Opklapbare rekken

Opklapbare rekken op de bovenste mand zijn ontworpen om grote artikelen zoals potten, pannen enz. makkelijk te plaatsen. Indien nodig, kan elk deel onafhankelijk opgeklapt worden, of alle kunnen opgeklapt worden zodat een groot oppervlak ontstaat. Om de opklapbare rekken aan te passen, breng deze omhoog, of klap deze neer.

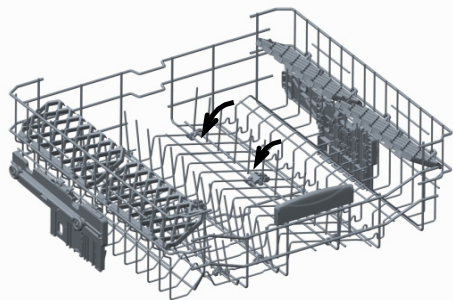

### Vier opvouwbare rekken

De opklapbare rekken zijn zo ontworpen dat grote voorwerpen, zoals potten en pannen, gemakkelijk in de vaatwasser kunnen. Elke sectie kan afzonderlijk worden gevouwen. De rekken kunnen omhoog of omlaag worden geklapt, zoals te zien is in onderstaande afbeeldingen.

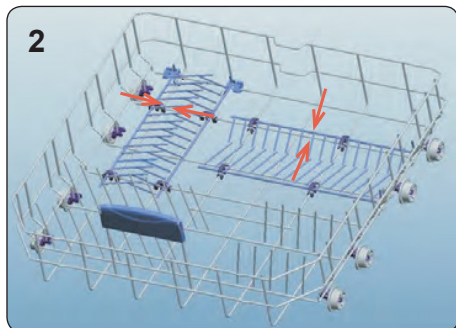
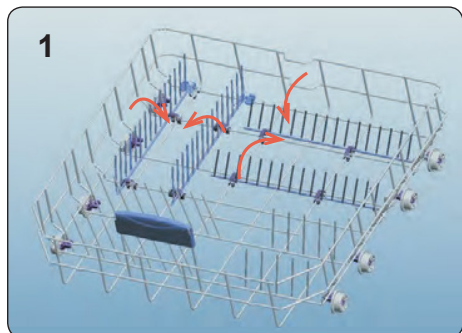

### Bovenste mand

De bovenste mand is voorzien van een mechanisme waarmee de hoogte van de mand omhoog (1) of omlaag (2) kan worden versteld zonder de mand te hoeven verwijderen. Houd de mand aan beide kanten vast en trek hem omhoog of duw hem omlaag, waarbij u ervoor zorgt dat beide zijden van de bovenste mand zich in dezelfde positie bevinden.

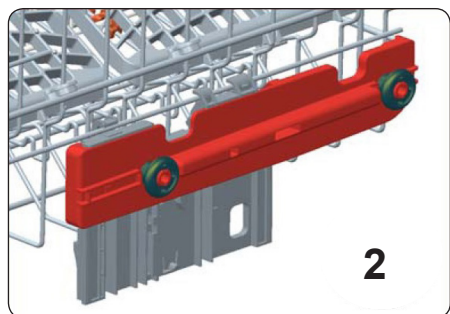
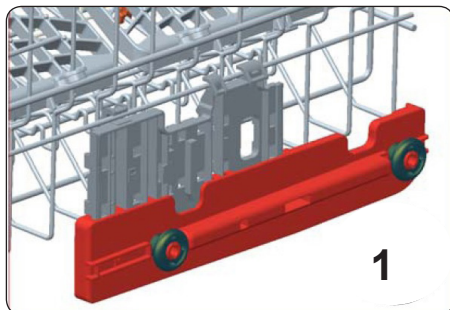

### Bovenste bestekmand

De bovenste bestekmand is voor u ontworpen om vorken, lepels en messen, lang keukengerei en kleine artikelen te plaatsen.

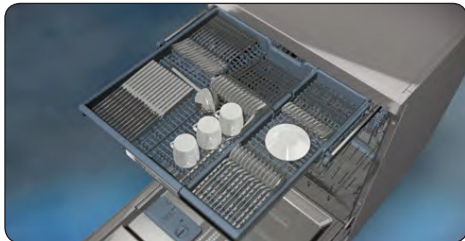

Omdat deze gemakkelijk uit de vaatwasser getild kan worden, kan deze samen met de vaat uitgeruimd worden na het wassen.

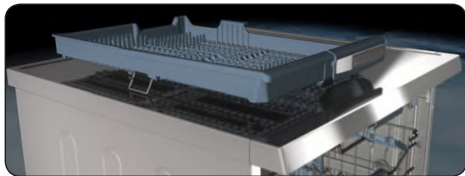

De bovenste bestekmand bestaat uit twee delen; indien u plaats moet maken voor de vaat in de bovenste mand, kunt u het linker of rechter gedeelte van de bestekmand verwijderen om meer plaats te maken.



**Waarschuwing:** Messen en andere scherpe artikelen moeten horizontaal in de bestekmand geplaatst worden.



### Directe wasfunctie

Deze functie wordt gebruikt om glazen, flessen, enz. te wassen. Hierbij wordt het water naar boven te leiden terwijl het apparaat op het bovenste rek (zie afbeelding) zich in verticale positie bevindt. Terwijl het apparaat horizontaal staat, wordt het water naar beneden gericht, hetgeen bijdraagt aan het wassen van het onderste rek.

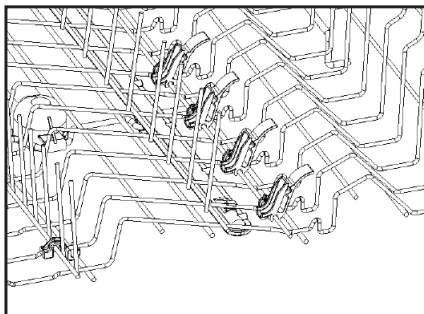
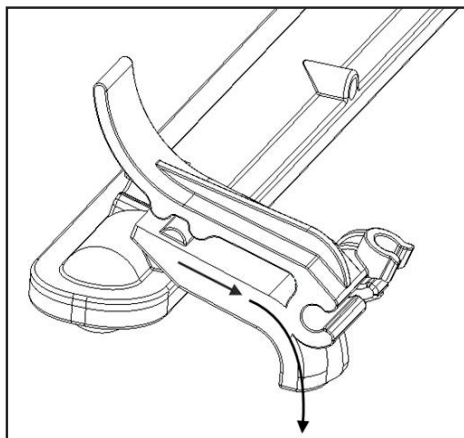
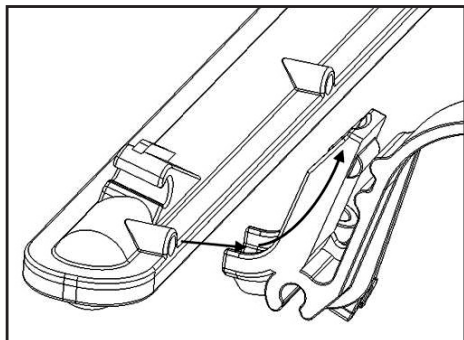

## 5.2 Alternatieve lading manden

### Onderste mand

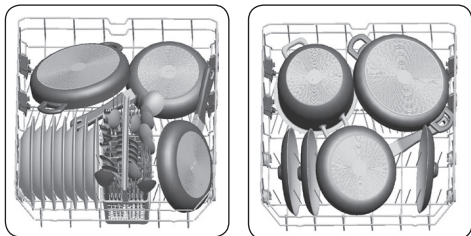

### Bovenste korf

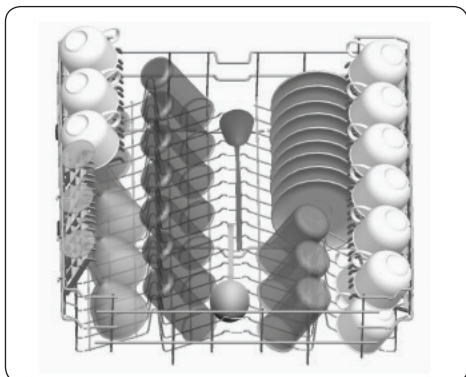

### Incorrecte lading

Incorrecte lading kan slechte was- en droogprestaties veroorzaken. Volg de aanbevelingen van de fabrikant op voor een goed resultaat.

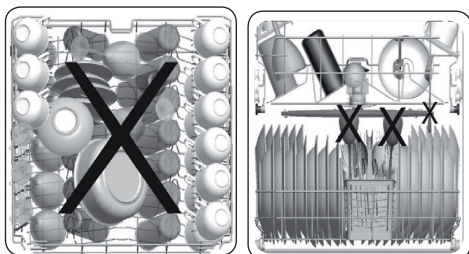

### Belangrijke mededeling voor testlaboratoria

Voor gedetailleerde informatie voor tests volgens EN-normen en een softcopy van de gebruikershandleiding, stuurt u de naam van het model en het serienummer naar het volgende adres:

[dishwasher@standardtest.info](mailto:dishwasher@standardtest.info)

## 6. PROGRAMMATABEL

|   |  |   |   |  |  |  |  |  |
|---|--|---|---|--|--|--|--|--|
| Programma-naam:   | P1   | P2  | P3  | P4   | P5   | P6   | P7   | P8   |
| Quick Wash  | Quick 30° 40° C  | Eco   | Watersaver + 5.4 l/l  | Dual Pro Wash 60° C  | Express 50° 65° C  | Auto 30° C - 50° C   | Auto 50° C - 70° C                                       |  |
| Soort bevulling:  | Snelste programma voor licht bevulde en recent gebruikte vaat en geschikt voor 4 couverts. | Geschikt voor licht bevulde vaat en een snelle vaatwas. | Standaardprogramma voor normaal bevulde dagelijkse vaat met verlaagd energie- en waterverbruik. | Geschikt voor normaal bevulde vaat met het minste waterverbruik. | Geschikt voor normaal bevulde dagelijkse vaat met een sneller programma. | Geschikt voor normaal bevulde dagelijkse vaat met een sneller programma. | Automatisch programma voor normaal bevuld fijn vaatwerk. | Automatisch programma voor zwaar bevulde vaat. |
| Vuilgraad:  | licht  | licht   | middelmatig   | middelmatig  | middelmatig  | middelmatig  | middelmatig  | zwaar  |
| "Hoeveelheid wasmiddel:<br>A: 25 cm <sup>3</sup><br>B: 15 cm <sup>3</sup> " | B  | A   | A   | A  | A  | A  | A  | A  |
| Programmaduur (uur:min):  | 00:14  | 00:30   | 03:27   | 02:57  | 01:53  | 00:50  | 01:12 - 01:31  | 01:49 - 02:59                                  |
| Elektriciteitsverbruik (kWh/cyclus):  | 0.340  | 0.650   | 0.645   | 0.950  | 1.600  | 1.000  | 0.650 - 0.850  | 1.250 - 1.900                                  |
| Waterverbruik (liters/cyclus):  | 6.6  | 10.9  | 9.0   | 5.4  | 15.4   | 9.5  | 10.6 - 17.7  | 11.8 - 24.0                                    |

- De programmaduur kan wijzigen naar gelang de hoeveelheid vaat, de watertemperatuur, de omgevingstemperatuur en gekozen extra functies.
- Waarden die zijn gegeven voor programma's buiten het ecoprogramma zijn slechts een indicatie.
- Het ecoprogramma is geschikt om normaal bevuilde vaat te wassen. Dit is voor dit doel het meest efficiënte programma als het gaat om de combinatie van energie- en waterverbruik, en het wordt gebruikt om de naleving van de wetgeving van het eco-ontwerp van de EU vast te stellen.
- Het wassen van vaat in een huishoudelijke vaatwasmachine verbruikt doorgaans minder energie en water in de gebruiksfase dan met de hand afwassen als de huishoudelijke vaatwasmachine wordt gebruikt volgens de instructies van de fabrikant.
- Gebruik voor korte programma's alleen vaatwaspoeder.
- Korte programma's omvatten geen droogstap.
- Om het drogen te bevorderen, bevelen wij aan de deur na de droogcyclus een stukje te openen.
- U kunt naar de productdatabase gaan waar informatie van het model is opgeslagen door de QR-code op het energielabel te lezen.



**OPMERKING:** Volgens de voorschriften 1016/2010 en 1059/2010 kunnen de verbruikswaarden van het ecoprogramma variëren. Deze tabel is in lijn met voorschriften 2019/2022 en 2017/2022.

## 7. BEDIENINGSPANEEL

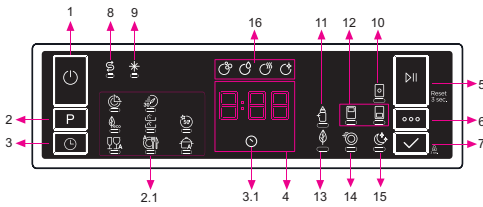

1. AAN/UIT-knop
2. Knop "Programmaselectie"
- 2.1. Indicator "Programma"
3. Knop "Vertraging"
- 3.1. Indicator "Vertraging"
4. Resterende-tijdindicator
5. Knop "Start/Pauze"
6. Knop "Optie"
7. Knop "Selectie"
8. Waarschuwingsled voor het zout
9. Waarschuwingsled voor het glansspoelmiddel
10. Indicator "Tablet"
11. Indicator "Extra hygiëne"
12. Indicator "Halve belading"
13. Indicator "Energiebesparing"
14. Indicator "Extra snel"
15. Indicator "Extra stil"
16. Indicators wasstappen
  - a- Indicator "Wassen"
  - b- Indicator "Spoelen"
  - c- Indicator "Drogen"
  - d- Indicator "Einde"

### 1. Knop "Aan/Uit"

Schakel de vaatwasser in door op de knop "Aan/Uit" te drukken.

### 2. Knop "Programmaselectie"

Selecteer het geschikte programma door op de knop "Programmaselectie" te drukken. De indicator van het geselecteerde programma (2.1) gaat branden. Raadpleeg de Programmatabel voor de details van de programma's.

### 3. Knop "Vertraging"

U kunt de starttijd van het programma met 1-2...24 uur uitstellen door op de knop "Vertraging" (3) te drukken voordat het programma start. De indicator "Vertraging" (3.1) gaat

branden. Als u de vertragingstijd wilt wijzigen, dan drukt u eerst op de knop "Start/Pauze" en vervolgens op de knop "Vertraging" om de nieuwe vertragingstijd te selecteren. Druk op de knop "Start/Pauze" om de nieuwe vertragingstijd te activeren. Om de vertraging te annuleren, dient u naar 0 uur te schakelen met behulp van de knop "Vertraging" als de machine gepauzeerd is.

### 4. Indicator "Resterende tijd"

U kunt het programmaverloop in de gaten houden aan de hand van de indicators "Wassen", "Spoelen", "Drogen" en "Einde" op de Resterende-tijdindicator.

### 5. Knop "Start/Pauze"

Druk op de knop "Start/Pauze" om het programma te starten. Vervolgens gaat de indicator "Wassen" branden en de Resterende-tijdindicator (7) toont de programmaduur. Deze indicator toont eveneens de resterende tijd gedurende het programmaverloop. Als u de klep van de vaatwasser opent terwijl het programma loopt, dan wordt de programmaduur gepauzeerd. De led "Start/Pauze" knippert.

### 6. Knop "Optie"

U kunt opties selecteren door herhaaldelijk op de knop "Optie" te drukken. De gekozen optie wordt aangegeven met een knipperende led.

### 7. Knop "Selectie"

Selecteer de optie door op de knop "Selectie" te drukken. De led voor de gekozen optie blijft dan voortdurend branden.

### 8. Waarschuwingsled voor het zout

Als er onvoldoende onthardingszout is, dan gaat de waarschuwingsled voor het zout branden. U moet dan zout bijvullen in het zoutcompartiment.

### 9. Waarschuwingsled voor het glansspoelmiddel

Als het glansspoelmiddelniveau laag is, dan gaat de waarschuwingsled voor het glansspoelmiddel branden. U moet dan glansspoelmiddel bijvullen in het glansspoelmiddelcompartiment.

### 10. Indicator "Tablet"

Selecteer de functie "Tablet-afwasmiddel" als u een gecombineerd reinigingsmiddel gebruikt dat zout, glansspoelmiddel en andere extra's bevat. De indicator "Tablet" blijft branden zolang deze optie geselecteerd is.

### 11. Indicator "Extra hygiëne"

Selecteer de functie "Extra hygiëne" om de afwastemperatuur te verhogen, voor een maximale hygiëne bij het afwassen. De indicator "Extra hygiëne" gaat branden.

### 12. Indicator "Halve belading"

Selecteer de functie "Halve belading" om te kiezen welk gedeelte van de vaatwasser de af te wassen vaat bevat. U kunt beide korven, alleen de bovenste korf of alleen de onderste korf selecteren. Druk op de knop totdat het symbool van de korf met het af te wassen vaatwerk gaat branden. De indicator "Halve belading" gaat branden als deze functie in werking is. Vaatwerk in andere secties wordt niet afgewassen.

### 13. Indicator "Energiebesparing"

Selecteer de optie "Energiebesparing" om de klep van de vaatwasser te openen aan het einde van het programma om het drogen efficiënter te laten verlopen. Deze functie bespaart ook energie door met een lagere temperatuur te werken.

### 14. Indicator "Extra snel"

Selecteer de functie "Extra snel" om de duur van een programma te verkorten, voor een zuiniger waterverbruik. De indicator "Extra Snel" gaat branden.

### 15. Indicator "Extra stil"

Selecteer de functie "Extra stil" voor een voorzichtige en stille reiniging. De indicator "Extra stil" gaat branden. Deze optie verlaagt het geluidsdrukkniveau van de vaatwasser.

### 16. Wasstapindicators

Op het scherm verschijnt de indicator die overeenkomt met de status van het lopende programma. Terwijl de indicator "Drogen" brandt, blijft de vaatwasser afhankelijk van het geselecteerde programma ongeveer 15-100 minuten stil.

- \* Wassen
- \* Spoelen
- \* Drogen
- \* Einde



**OPMERKING:** U kunt het kinderslot activeren/deactiveren door de knop

"Selectie" (7) gedurende ongeveer 3 seconden ingedrukt te houden. Als het kinderslot geactiveerd is, dan knipperen alle leds en wordt één keer "CL" getoond op de Resterende-tijdindicator (4). Als het kinderslot gedeactiveerd is, knipperen alle leds en "CL" twee keer.



**OPMERKING:** Als de gebruiker de machine na het selecteren van de vertragingstijd de uit zet en het programma is gestart, dan wordt de vertragingstijd geannuleerd.



**OPMERKING:** Om een programma als favoriet programma op te slaan, drukt u tegelijkertijd op de knoppen "Program-maselectie" (2) en "Vertraging" (3). Om het favoriete programma te kiezen, houdt u gedurende 3 seconden de knop "Program-maselectie" (2) ingedrukt.

## 7.1. Een programma veranderen

Indien u een programma wenst te veranderen, terwijl de vaatwasser al in werking is.

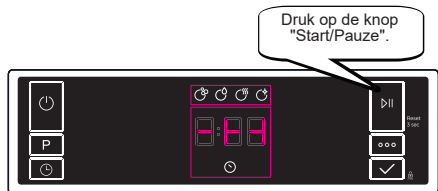

## 7.2. Programma annuleren

Indien u een programma wilt annuleren terwijl de vaatwasser al in werking is.

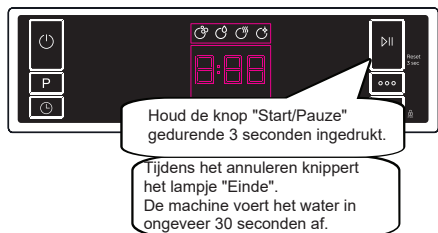

Als het lampje "Einde" gaat branden, dan schakelt u de machine uit door op de knop "Aan/Uit" te drukken.

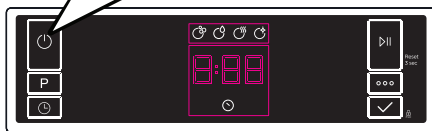

## De machine uitschakelen

Schakel uw vaatwasser uit met de knop "Aan/Uit" nadat het programma is beëindigd en het lampje "Einde" is gaan branden.

Trek de stekker uit het stopcontact. Draai de kraan dicht.

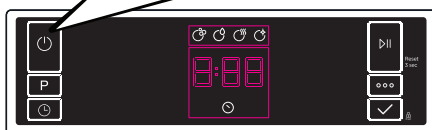

 **OPMERKING:** Maak de klep niet open voordat het programma is afgelopen.

 **OPMERKING:** Aan het einde van een wasprogramma kunt de klep van uw machine openzetten om het drogingsproces te versnellen.

 **OPMERKING:** Als de klep van de machine geopend is of als de machine wordt losgekoppeld van de stroom tijdens het wassen, dan wordt het programma voortgezet als de klep gesloten wordt of als de stroomtoevoer weer hersteld is.

### **Geluidsinstelling zoemer (Afhankelijk van het model)**

Volg de onderstaande stappen om het geluidsniveau van de zoemer te wijzigen:

1. Open de klep en houd tegelijkertijd de knoppen "Optie" (6) en "Selecteren" (7) gedurende 3 seconden ingedrukt.
2. Als de geluidsinstelling wordt herkend, dan laat de zoemer een lang geluid horen. De machine geeft het laatst ingestelde niveau weer, van "S0" tot "S3".
3. Om het geluidsniveau te verlagen drukt u op de knop "Selecteren" (7). Om het geluidsniveau te verhogen, drukt u op de knop "Optie" (6).
4. Om het geselecteerde geluidsniveau op te slaan, schakelt u de machine uit. "S0" betekent dat alle zoemersignalen zijn uitgeschakeld. De fabrieksinstelling is "S3".

### **Energiebesparingsmodus**

Om de energiebesparingsmodus te activeren of deactiveren,

volgt u de onderstaande stappen:

1. Open de klep en houd tegelijkertijd de knoppen "Optie" (2) en "Selecteren" (6) gedurende 3 seconden ingedrukt.
2. Na 3 seconden toont de machine de laatste instelling, "IL1" of "IL0".
3. Als de energiebesparingsmodus geactiveerd is, dan wordt "IL1" getoond. In deze modus gaat de binnenverlichting (indien beschikbaar) 2 minuten na het openen van de klep uit en schakelt de machine na 15 minuten zonder activiteit uit om energie te besparen.
4. Als de energiebesparingsmodus is gedeactiveerd, dan wordt "IL0" getoond. Als de energiebesparingsmodus is uitgeschakeld, dan brandt de binnenverlichting zolang de klep open is en blijft de machine altijd ingeschakeld, tenzij deze door de gebruiker wordt uitgeschakeld.
5. Om de geselecteerde instelling op te slaan, schakelt u de machine uit. In de fabrieksinstellingen is de energiebesparingsmodus geactiveerd.

### **Natuurlijke-ionentechnologie (afhankelijk van het model)**

Deze functie zorgt dankzij de ionentechnologie voor extra hygiëne van de vaatwasser. De functie werkt als een onafhankelijk programma. U kunt deze functie activeren door de knop "Optie" (6) gedurende 3 seconden ingedrukt te houden in de stand "Gereed". Na 3 seconden verschijnt "Ion" op het scherm. Deze melding geeft aan dat de functie "Natuurlijke-ionentechnologie" geactiveerd is. Laat de knop los nadat

"Ion" wordt weergegeven. Als er 24 uur na activering van de functie "Natuurlijke-ionentechnologie" geen tussenkomst is van de gebruiker, dan wordt deze automatisch geannuleerd.

**OPMERKING:** Als u de vaatwasser uitzet, dan wordt de functie "Natuurlijke-ionentechnologie" geannuleerd.

**OPMERKING:** de functie "Natuurlijke-ionentechnologie" werkt niet met elk programma.

### **Crystalight (afhankelijk van het model)**

Deze technologie, die ionen- en lichttechnologie combineert, zorgt voor extra hygiëne. De functie voorkomt kwalijke geurtjes tijdens een wasprogramma dat ook een droogstap omvat.

U kunt de functie "Crystalight" voordat u een programma start activeren of deactiveren. Houd hiervoor de knop "Optie" (6) gedurende 6 seconden ingedrukt. Na 6 seconden verschijnt "U1" op het scherm. Deze melding geeft aan dat de functie "Crystalight" geactiveerd is. Als u de functie deactiveert, dan wordt na 6 seconden "U0" weergegeven. De Crystalight-instelling volgt de instelling van de Natuurlijke-ionentechnologie. Deze is standaard ingesteld op "U0".

**OPMERKING:** Als de gebruiker de functie "Crystalight" aan het einde van het programma niet uitschakelt, dan blijft deze actief totdat de vaatwasser wordt uitgeschakeld.

**OPMERKING:** Als de functie "Crystalight" of "Natuurlijke-ionentechnologie" geactiveerd is, dan brandt de waarschuwingssled "Natuurlijke-ionentechnologie" gedimd als u de klep van de vaatwasser opent.



## 8. REINIGING EN ONDERHOUD

Het is van belang uw vaatwasmachine te reinigen om de levensduur van de machine te verlengen.

Zorg ervoor dat de instelling voor waterontharding (indien aanwezig) correct is uitgevoerd en de juiste hoeveelheid wasmiddel wordt gebruikt om kalkaanslag te voorkomen. Vul het zoutcompartiment bij als het lampje van de zoutsensor gaat branden.

Met de tijd kunnen er in uw vaatwasmachine olieresten of kalkaanslag ophopen. Indien dit gebeurt:

- Vul het wasmiddelvak maar plaats geen vaat. Selecteer een programma met een hoge temperatuur en draai dit met een lege vaatwasmachine. Als dit uw vaatwasmachine niet voldoende reinigt, kunt u een reinigingsmiddel gebruiken dat bestemd is voor vaatwasmachines.
- Reinig het apparaat regelmatig iedere maand om zijn levensduur te verlengen.
- Veeg de deurrubbers regelmatig met een vochtige doek om eventuele opgehoopte resten of vreemde voorwerpen te verwijderen.

### 8.1. Filters

Reinig de filters en sproeiarmen minstens eenmaal per week. Indien er voedselresten of vreemde voorwerpen op de grove en fijne filters zijn achtergebleven, verwijdert u de filters en reinigt u ze grondig met water.

- a)** Microfilter      **b)** Grove filter  
**c)** Metalen filter

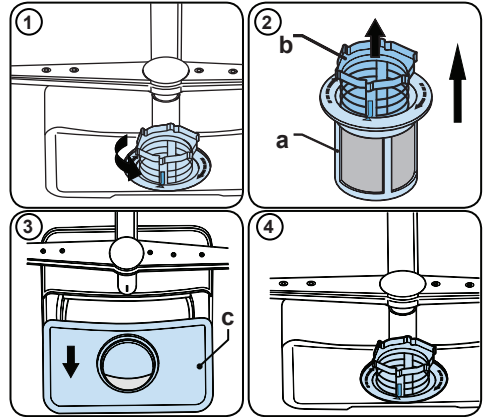

Om de filtercombinatie te verwijderen en te reinigen draait u deze naar links en verwijdert u deze met een optillende beweging (1). Trek het grove filter uit het microfilter (2). Trek daarna het metalen filter eruit (3). Spoel het filter met veel water totdat het vrij is van resten. De filter terugplaatsen. Zet de filters in elkaar en draai het geheel naar rechts (4).

- Gebruik uw vaatwasmachine nooit zonder filter.
- Het onjuist plaatsen van het filter zal de waseffectiviteit verminderen.
- Schone filters zijn van belang om de machine correct te laten werken.

### 8.2. Sproeiarmen

Zorg dat de sproeigaten niet verstopt zijn en dat er geen voedselresten of vreemd voorwerp aan de sproeiarmen kleeft. Verwijder de sproeiarmen bij verstopping en reinig ze onder de kraan. Om de bovensproeiarm te verwijderen, ontdoet u hem van de moer die hem om zijn plaats houdt door deze naar rechts te draaien en vervolgens naar beneden te trekken. Zorg dat de moer goed vastzit bij het terugzetten van de bovensproeiarm.

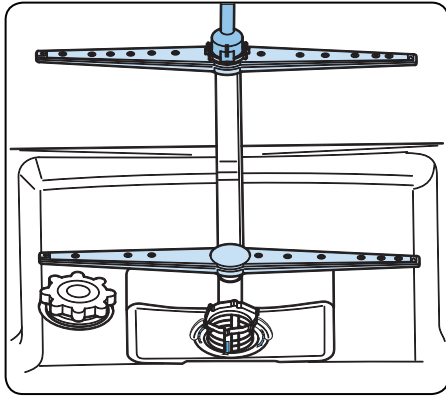

### 8.3 Spoelpomp

Grote voedselresten of vreemde voorwerpen die niet door de filters werden opgevangen, kunnen de pomp voor het afvoerwater verstopen. Het spoelwater bevindt zich dan bovenop het filter.

**!** Waarschuwing: risico op snijwonden!  
Zorg er bij het reinigen van de pomp voor het afvoerwater voor dat u zichzelf niet bezeerd aan glasscherven of puntige voorwerpen.

In dit geval:

1. Trek als eerste altijd de stekker van het apparaat uit het stopcontact.
2. Neem de manden uit.
3. Verwijder de filters.
4. Schep het water uit. Gebruik indien nodig een spons.
5. Controleer het gebied en verwijder vreemde voorwerpen.
6. Installeer de filters.
7. Plaats de manden terug.

## 9 PROBLEEMOPLOSSING

| STORING  | MOGELIJKE OORZAAK   | PROBLEEMOPLOSSING   |
|--|---|---|
| Het programma start niet.  | De stekker van uw vaatwasmachine steekt niet in het stopcontact.                      | Steek de stekker van uw vaatwasmachine in het stopcontact.                                  |
|  | Uw vaatwasmachine is niet ingeschakeld.   | Schakel de vaatwasmachine in door op de aan/uit-knop te drukken.                            |
|  | Gesprongen zekering.  | Controleer de zekeringen in huis.   |
|  | Waterkraan is gesloten.   | Draai de waterkraan open.   |
|  | De deur van uw vaatwasmachine is open.  | Sluit de deur van de vaatwasmachine.  |
|  | Wateraanvoerslang en machinefilters zijn verstopt.                                    | Controleer de wateraanvoerslang en machinefilters en zorg ervoor dat ze niet verstopt zijn. |
| Er blijft water in de machine staan.                               | Waterafvoerslang is verstopt of gedraaid.   | Controleer de afvoerslang, reinig deze of draai deze terug goed.                            |
|  | De filters zijn verstopt.   | Reinig de filters.  |
|  | Het programma is nog niet beëindigd.  | Wacht tot het programma is beëindigd.   |
| Machine stopt tijdens het wassen.                                  | Stroomonderbreking.   | Controleer de netvoeding.   |
|  | Storing in de watertoevoer.   | Controleer de waterkraan.   |
| Tijdens de vaatwas worden rinkelende en bonkende geluiden gehoord. | De sproeiarm raakt het vaatwerk in de ondermand.                                      | Verplaats of verwijder voorwerpen die de sproeiarm blokkeren.                               |
| Er blijven wat voedselresten achter op de vaat.                    | Vaatwerk niet juist geplaatst, gespreeid water bereikt het betreffende vaatwerk niet. | Laad de manden niet te vol.   |
|  | Het vaatwerk leunt tegen elkaar aan.  | Plaats het vaatwerk zoals aangegeven in het deel over het laden van uw vaatwasmachine.      |
|  | Niet genoeg vaatwasmiddel gebruikt.   | Gebruik de correcte hoeveelheid vaatwasmiddel, zoals aangegeven in de programmatafel.       |
|  | Verkeerd wasprogramma geselecteerd.   | Gebruik de informatie in de programmatafel om het meest geschikte programma te selecteren.  |
|  | Sproeiarmen verstopt met voedselresten.   | Reinig de gaten in de sproeiarmen met smalle voorwerpen.                                    |
|  | Filters of waterafvoerpomp verstopt of filter verkeerd geplaatst.                     | Controleer of de afvoerslang en filters correct zijn geplaatst.                             |

| STORING   | MOGELIJKE OORZAAK   | PROBLEEMOPLOSSING   |
|---|---|---|
| Er blijven witachtige vlekken achter op het vaatwerk. | Niet genoeg vaatwasmiddel gebruikt.   | Gebruik de correcte hoeveelheid vaatwasmiddel, zoals aangegeven in de programmatabel. |
|   | De dosering van glansspoelmiddel en/of waterontharder is te laag ingesteld. | Verhoog het niveau van glansspoelmiddel en/of waterontharder.                         |
|   | Hoog waterhardheidsniveau.  | Verhoog het wateronthardingsniveau en voeg zout toe.                                  |
|   | De dop van het zoutreservoir is niet goed gesloten.                         | Controleer of de dop van het zoutreservoir goed is gesloten.                          |
| Het vaatwerk droogt niet.                             | De droogoptie is niet geselecteerd.   | Selecteer een programma met een droogoptie.   |
|   | De glansspoelmiddeldosering is te laag.                                     | Verhoog de instelling van de glansspoelmiddeldosering.                                |
| Er vormen zich roestvlekken op het vaatwerk.          | Het roestvrijstalen vaatwerk is niet van voldoende kwaliteit.               | Gebruik alleen sets die geschikt zijn voor de vaatwasmachine.                         |
|   | Het waswater bevat veel zout.   | Pas het waterhardheidsniveau aan met behulp van de waterhardheidstabel.               |
|   | De dop van het zoutreservoir is niet goed gesloten.                         | Controleer of de dop van het zoutreservoir goed is gesloten.                          |
|   | Te veel zout gemorst in de vaatwasmachine bij het vullen met zout.          | Gebruik een trechter terwijl u het vak vult met zout om morsen te voorkomen.          |
|   | Slechte stroomaarding.  | Raadpleeg onmiddellijk een gekwalificeerde elektricien.                               |
| Het vaatwasmiddel blijft in het vaatwasmiddelvak.     | Er werd vaatwasmiddel toegevoegd in een nat vaatwasmiddelvak.               | Zorg ervoor dat het vaatwasmiddelvak droog is voor gebruik.                           |

## AUTOMATISCHE FOUTMELDINGEN EN WAT TE DOEN

| FOUTCODE | MOGELIJKE FOUT                     | WAT TE DOEN  |
|----------|------------------------------------|--|
| FF       | Storing in het watertoevoersysteem | Zorg ervoor dat de watertoevoerkraan open staat en dat er water stroomt.             |
|          |                                    | Koppel de watertoevoerslang los van de kraan en maak het filter van de slang schoon. |
|          |                                    | Neem contact op met de klantenservice als de fout blijft optreden.                   |
| F5       | Storing in het druksysteem         | Neem contact op met de klantenservice.   |
| F3       | Continue watertoevoer              | Sluit de kraan en neem contact op met de klantenservice.                             |
| F2       | Water afvoeren niet mogelijk       | De waterafvoerslang en filters zijn mogelijk verstopt.                               |
|          |                                    | Annuleer het programma.  |
|          |                                    | Als de fout aan blijft houden, neem dan contact op met de klantenservice.            |
| F8       | Hittestoring                       | Neem contact op met de klantenservice.   |
| F1       | Overlopen                          | Haal de stekker van de vaatwasser uit het stopcontact en draai de kraan dicht.       |
|          |                                    | Neem contact op met de klantenservice.   |
| FE       | Fout in printplaat                 | Neem contact op met de klantenservice.   |
| F7       | Oververhitting                     | Neem contact op met de klantenservice.   |
| F9       | Fout positie verdeler              | Neem contact op met de klantenservice.   |
| F6       | Defecte verwarmingsensor           | Neem contact op met de klantenservice.   |
| HI       | Hoogspanningsstoring               | Neem contact op met de klantenservice.   |
| LO       | Laagspanningsstoring               | Neem contact op met de klantenservice.   |

De installatie- en reparatieprocedures moeten altijd worden uitgevoerd door de erkende servicemonteur om eventuele risico's te vermijden. De fabrikant kan niet aansprakelijk worden gesteld voor schade die kan voortvloeien uit procedures die zijn uitgevoerd door onbevoegde personen. Reparaties mogen alleen worden uitgevoerd door monteurs. Zorg er bij vervanging van onderdelen voor dat er alleen originele reserveonderdelen worden gebruikt.

Onjuiste reparaties of het gebruik van onderdelen die niet origineel zijn, kunnen behoorlijke schade veroorzaken en is aanzienlijk risicovol voor de gebruiker.

De contactinformatie van uw klantenservice vindt u op de achterkant van dit document. Originele reserveonderdelen, die relevant zijn voor de machinewerking volgens de overeenkomstige eco-ontwerpverordening, zijn verkrijgbaar bij de klantenservice gedurende minstens 10 jaar nadat uw apparaat binnen de Europese Economische Ruimte op de markt werd gebracht.



# Service & Support

Visit Our Website  
[sharphomeappliances.com](http://sharphomeappliances.com)

**SHARP**  
Be Original.



# QW-NA25GF44BS-DE





Lave-vaisselle

FR Manuel d'utilisation

## **Merci d'avoir choisi ce produit.**

Ce manuel d'utilisation contient des informations importantes sur la sécurité et des instructions destinées à vous aider dans l'utilisation et l'entretien de votre appareil.

Prenez le temps de lire ce manuel avant d'utiliser votre appareil et conservez ce document pour pouvoir au besoin, vous y reporter ultérieurement.

| <b>Icône</b>   | <b>Type</b>                   | <b>Signification</b>                                       |
|--|-------------------------------|--|
|  | <b>AVERTISSEMENT</b>          | Blessures graves ou décès                                  |
|  | <b>RISQUE D'ÉLECTROCUTION</b> | Tension dangereuse   |
|  | <b>INCENDIE</b>               | Avertissement : Risque d'incendie / matériaux inflammables |
|  | <b>ATTENTION</b>              | Blessures de l'utilisateur ou dommages matériels.          |
|  | <b>IMPORTANT/REMARQUE</b>     | Utilisation correcte du système                            |



# TABLE DES MATIÈRES

|  |           |
|--|-----------|
| <b>1. INSTRUCTIONS DE SÉCURITÉ</b> .....   | <b>4</b>  |
| 1.1. Avertissements généraux de sécurité .....   | 4         |
| 1.2. Avertissements d'installation .....   | 5         |
| 1.3. Durant l'utilisation .....  | 6         |
| <b>2. INSTALLATION</b> .....   | <b>8</b>  |
| 2.1. Positionnement de l'appareil .....  | 8         |
| 2.2. Raccordement en eau .....   | 8         |
| 2.3. Tuyau d'arrivée d'eau .....   | 8         |
| 2.1. V <sup>o</sup> ^ œ Å ^ Áridange  ..... | 9         |
| 2.1. Raccordement électrique.....  | 9         |
| 2.1. Q • ca ca } Á de l'appareil sous un plan de travail .....   | FF        |
| <b>3.SPÉCIFICATIONS TECHNIQUES</b> .....   | <b>%</b>  |
| 3.1. Apparence générale .....  | FF        |
| 3.2. Spécifications techniques .....   | FF        |
| <b>4.PRÉPARATION DE L'APPAREIL À L'UTILISATION</b> .....   | <b>%</b>  |
| 4.1. Avant la première utilisation .....   | 1H        |
| 4.2. Utilisation du sel.....   | 1H        |
| 4.3. Remplissage du réservoir de sel.....  | 1H        |
| 4.4. Bandelette d'essai .....  | 11        |
| 4.5. Tableau de dureté de l'eau .....  | 11        |
| 4.6. Système adoucisseur .....   | 11        |
| 4.7. Réglages .....  | 11        |
| 4.8. Utilisation du détergent.....   | 11        |
| 4.9. Remplissage du détergent.....   | 11        |
| 4.10. Utilisation de détergents combinés.....  | 11        |
| 4.11. Utilisation de liquide de rinçage .....  | 11        |
| 4.12. Remplissage et réglage du liquide de rinçage.....  | 11        |
| <b>5.CHARGEMENT DE VOTRE LAVE-VAISSELLE</b> .....  | <b>%</b>  |
| 5.1. Recommandations.....  | FI        |
| 5.2. Chargement des paniers.....   | 22        |
| <b>6.TABLEAU DES PROGRAMMES</b> .....  | <b>23</b> |
| <b>7.LE PANNEAU DE COMMANDES</b> .....   | <b>25</b> |
| 7.1. Changement d'un programme .....   | 27        |
| 7.2. Annulation de programme .....   | 27        |
| 7.3. Mise à l'arrêt de l'appareil.....   | 27        |
| <b>8.NETTOYAGE ET MAINTENANCE</b> .....  | <b>29</b> |
| 8.1. Filtres.....  | 29        |
| 8.2. Bras pulvérisateurs (Bras de lavage).....   | 29        |
| 8.3. Pompe de vidange.....   | 30        |
| <b>9.DÉPANNAGE</b> .....   | <b>31</b> |

# 1. INSTRUCTIONS DE SÉCURITÉ

## 1.1. Avertissements généraux de sécurité

- Lisez ces instructions attentivement avant d'utiliser votre appareil, et conservez ce manuel pour toute référence ultérieure.

 Vérifiez l'emballage de votre appareil avant l'installation et la surface extérieure de l'appareil une fois que l'emballage a été retiré. N'utilisez pas l'appareil s'il semble endommagé ou si l'emballage a été ouvert.

- Les matériaux d'emballage protègent votre appareil contre tout dommage qui pourrait se produire pendant le transport. Les matériaux d'emballage sont respectueux de l'environnement, car ils sont recyclables. L'utilisation de matériaux recyclés permet de réduire la consommation de matières premières et diminue la production de déchets.

 Cet appareil peut être utilisé par des enfants de plus de 8 ans et des personnes aux capacités physiques, sensorielles ou mentales réduites ou manquant d'expérience et de connaissances, à condition d'être supervisés ou d'avoir reçu des instructions concernant l'utilisation de cet appareil en toute sécurité et de comprendre les risques encourus. Ne permettez pas aux enfants de jouer avec l'appareil.

 Retirez l'emballage et gardez-le hors de portée des enfants.

 Gardez les enfants éloignés des détergents et liquides de rinçage.

 Il peut y avoir des résidus laissés dans l'appareil après le lavage. Gardez les enfants loin de l'appareil lorsqu'il est ouvert.

## 1.2. Avertissements d'installation

- Choisissez un emplacement adapté et sûr pour installer l'appareil.
- N'utilisez que des pièces de rechange originales avec cet appareil .

 Débranchez l'appareil avant l'installation.

 Votre appareil doit être installé par une personne qualifiée. Une installation incorrecte pourrait entraîner l'annulation de votre garantie.

 Assurez-vous que votre installation électrique est conforme aux normes en vigueur et aux règles de sécurité.

 Tous les raccordements électriques doivent être conformes aux valeurs indiquées sur la plaque signalétique.

 Assurez-vous que le câble d'alimentation électrique n'est pas coincé sous l'appareil.

 N'utilisez jamais de rallonge ou de multiprise pour effectuer le raccordement.

 La prise doit être accessible après l'installation de l'appareil.

- Après l'installation, faites tourner l'appareil à vide pour la première fois.

 L'appareil ne doit pas être branché durant le positionnement.

 Utilisez toujours la fiche fournie avec votre appareil.

 Si le câble électrique est endommagé, il ne peut être remplacé que par un électricien qualifié.

- Connectez le tuyau directement sur le robinet d'alimentation en eau. La pression fournie par le robinet doit être d'au moins 0,03 MPa (3 bar) et d'au plus 10 MPa (10 bar).

Si la pression est supérieure à 1 MPa (10 bar), un réducteur de pression doit être installé sur l'alimentation d'eau.

### 1.3. Durant l'utilisation

- Cet appareil est conçu pour une utilisation domestique, ne l'utilisez pas à d'autres fins. Une utilisation commerciale annulera la garantie.

 Ne montez pas et ne placez rien sur la porte ouverte du lave-vaisselle.

 Utilisez uniquement des détergents et des liquides de rinçage conçus spécialement pour les lave-vaisselle domestiques.

Notre entreprise n'est pas responsable des dommages qui pourraient survenir en raison d'une mauvaise utilisation.

 Ne buvez pas l'eau de l'appareil.

 N'utilisez pas de solvants dans l'appareil, cela pouvant occasionner un risque d'explosion.

- Vérifiez la résistance à la chaleur des objets en plastique avant de les laver dans l'appareil.

 Ne placez dans l'appareil que des objets qui conviennent au lavage, et veillez à ne pas trop remplir les paniers.

 N'ouvrez pas la porte pendant que l'appareil est en marche, de l'eau chaude pourrait se répandre. Des dispositifs de sécurité assurent que l'appareil s'arrête si la porte est ouverte.

 La porte de l'appareil ne doit pas être laissée ouverte. Cela pourrait provoquer des accidents.

 Placez les couteaux et autres objets pointus dans le panier à couverts en plaçant la lame vers le bas.

 Pour les modèles avec système d'ouverture de porte automatique, lorsque l'option d'économie d'énergie est active, la porte s'ouvre à la fin d'un programme. Pour éviter d'endommager votre lave-vaisselle, ne tentez pas de fermer la porte après qu'elle se soit ouverte. Pour un séchage efficace, gardez la porte ouverte pendant 30 minutes après la fin d'un programme. Ne restez pas devant la porte lorsque le signal d'ouverture automatique est audible.

 Dans le cas d'un défaut de fonctionnement, la réparation ne doit être effectuée que par une société de service autorisée, sans quoi la garantie sera annulée.

 Avant les travaux de réparation, l'appareil doit être déconnecté du réseau. Ne tirez pas sur le câble pour débrancher l'appareil. Fermez le robinet d'eau.

 Le fonctionnement à basse tension entraînera une baisse des niveaux de performance.

 Pour plus de sécurité, débranchez la fiche une fois qu'un programme est terminé.

 Pour éviter toute électrocution, ne débranchez pas l'appareil avec des mains mouillées.

 Tirez sur la fiche pour débrancher l'appareil du secteur, jamais sur le cordon.

## 2. INSTALLATION

### 2.1. POSITIONNEMENT DE L'APPAREIL

Lors du positionnement de l'appareil, placez-le dans une zone où la vaisselle peut être facilement chargée et déchargée. Ne mettez pas l'appareil dans une zone où la température ambiante est inférieure à 0° C.

Lisez tous les avertissements situés sur l'emballage avant de retirer l'emballage et de positionner l'appareil.

Positionnez l'appareil près d'un robinet d'eau et d'une conduite d'évacuation. Prenez en compte le fait que les raccords ne seront pas modifiés une fois que l'appareil sera en place.

Ne déplacez pas l'appareil en le saisissant par la porte ou par le panneau de commandes. Laissez une distance suffisante autour de l'appareil pour permettre la facilité de déplacement lors du nettoyage.

 Veillez à ce que les tuyaux d'arrivée d'eau et de sortie d'eau ne soient pas pressés ou piégés, et que l'appareil ne repose pas sur son câble électrique lors du positionnement.

Ajustez les pieds pour que l'appareil soit de niveau et équilibré. L'appareil doit être placé sur une surface plane, sans quoi il sera instable et la porte de l'appareil ne se fermera pas correctement, ceci pouvant occasionner des fuites d'eau.

### 2.2. RACCORDEMENT EN EAU

Nous vous conseillons de monter un filtre sur votre alimentation d'entrée d'eau afin d'éviter d'endommager votre appareil en raison de la contamination (sable, rouille, etc.) de la plomberie intérieure. Cela permettra également d'éviter le jaunissement et la formation de dépôts après le lavage.

Notez le marquage indiqué sur le tuyau d'arrivée d'eau !

Si le tuyau comporte l'inscription 25°C, la température de l'eau d'alimentation doit être de 25°C au maximum.

Pour tous les autres modèles : eau froide de préférence ou eau chaude d'une température maximum de 60°C.

### 2.3. TUYAU D'ARRIVÉE D'EAU





 **AVERTISSEMENT** : Utilisez le tuyau d'arrivée d'eau fourni avec votre appareil, n'utilisez pas le tuyau d'un ancien appareil.

 **AVERTISSEMENT** : Faites couler l'eau à travers le nouveau tuyau avant de le raccorder.

 **AVERTISSEMENT** : Connectez le tuyau directement sur le robinet d'alimentation en eau. La pression fournie par le robinet doit être d'au moins 0.03 MPa (3 bar) et d'au plus 1 MPa (10 bar). Si la pression est supérieure à 1 MPa (10 bar), un réducteur de pression doit être installé sur l'alimentation d'eau.

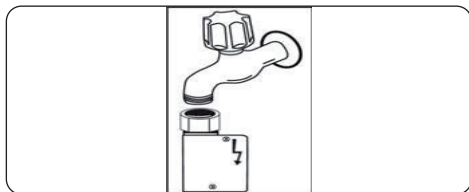
 **AVERTISSEMENT** : Une fois que les raccords sont faits, ouvrez le robinet complètement et vérifiez les éventuelles fuites d'eau. Fermez toujours le robinet d'arrivée d'eau quand un programme de lavage est terminé.



 Un système anti-débordement Aquastop est utilisé dans certains modèles. Ne l'endommagez pas et ne le laissez pas être endommagé ou tordu.

## 2.4. TUYAU DE VIDANGE

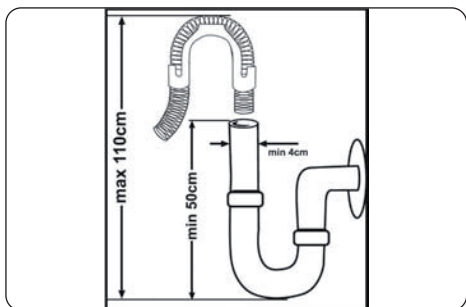

Raccordez le tuyau d'évacuation de l'eau directement à un trou d'évacuation de l'eau ou au siphon d'évacuation d'un évier. Ce raccordement doit être au minimum à 50 cm et au maximum à 110 cm du sol sur lequel est placé le lave-vaisselle.



**IMPORTANT** : Les objets ne seront pas lavés correctement si un tuyau d'évacuation de plus de 4 m est utilisé.

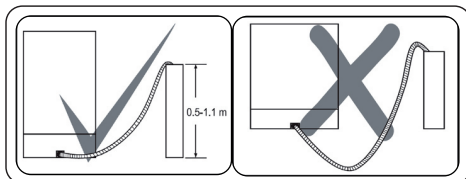

## 2.5. RACCORDEMENT ÉLECTRIQUE



**AVERTISSEMENT** : Votre appareil est réglé pour utiliser une alimentation 220-240 V. Si la tension dans votre région est de 110 V, installez un transformateur 110/220 V d'une puissance de 3000W.



**Reliez le produit à une prise de terre protégée par un fusible conforme aux valeurs du tableau**

« Spécifications techniques ».



**La fiche de terre de l'appareil doit être connectée à une prise reliée à la terre fournissant un courant et une tension adaptés.**



**En l'absence d'installation mise à la terre, un électricien agréé doit procéder à une installation mise à la terre. En cas d'utilisation sans mise à la terre, notre entreprise ne saurait être responsable de toute perte d'usage pouvant se présenter.**



**La fiche de cet appareil peut incorporer un fusible de 13 A en fonction du pays cible. (Par exemple Royaume-Uni, Arabie Saoudite)**

## 2.6. INSTALLATION DE L'APPAREIL SOUS UN PLAN DE TRAVAIL

Si vous souhaitez placer votre appareil sous un plan de travail, il doit y avoir suffisamment d'espace pour le faire et la tuyauterie doit être appropriée pour cet usage (1). Si l'espace sous le plan de travail est adapté pour le montage de votre appareil, retirez le dessus du lave-vaisselle (2) comme indiqué dans l'illustration (2).



**AVERTISSEMENT** : Le plan de travail sous lequel l'appareil sera placé doit être stable afin d'éviter un déséquilibre.

Le panneau supérieur (top) du lave-vaisselle doit être retiré pour adapter l'appareil sous le plan de travail.

Pour retirer le panneau supérieur, retirez les vis qui le maintiennent, à l'arrière de l'appareil. Ensuite, poussez le panneau 1 cm de l'avant vers l'arrière et soulevez-le. Ajustez les pieds de l'appareil selon la pente du sol (3).

Montez votre appareil en le poussant sous le plan de travail, en prenant soin de ne pas écraser ou tordre les tuyaux (4).



**AVERTISSEMENT** : Après avoir retiré le panneau supérieur de votre lave-vaisselle, l'appareil doit être placé dans un espace aux dimensions indiquées dans l'illustration ci-après.

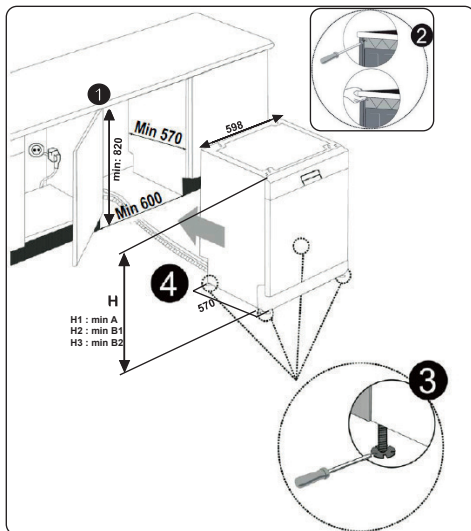

|                            | A            | B              |                |
|----------------------------|--------------|----------------|----------------|
|                            | Tout produit | B <sub>1</sub> | B <sub>2</sub> |
| Hauteur du produit (±2 mm) | 820 mm       | 830 mm         | 835 mm         |

**A** : S'il n'y a pas de feutre au-dessus du produit, vous devez prendre en compte la hauteur de ce produit.

**B1** : S'il y a du feutre sur le dessus du produit avec le 2e panier, vous devez prendre en compte la hauteur de ce produit.

**B2** : S'il y a du feutre sur le dessus du produit avec le 3e panier, vous devez prendre en compte la hauteur de ce produit.



### 3. SPÉCIFICATIONS TECHNIQUES

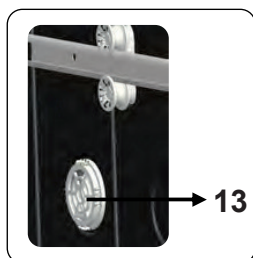
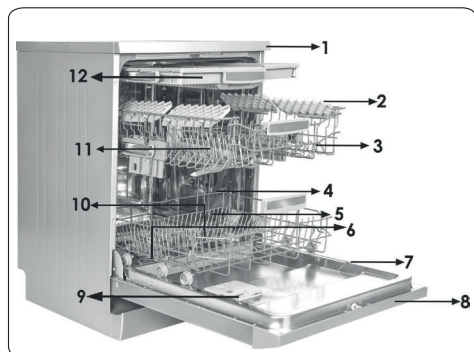

#### 3.1. APPARENCE GÉNÉRALE

1. Plan de travail
2. Panier supérieur avec supports
3. Bras pulvérisateur supérieur
4. Panier inférieur
5. Bras pulvérisateur inférieur
6. Filtres
7. Plaque signalétique
8. Panneau de commande
9. Distributeur de détergent et de liquide de rinçage
10. Récipient de sel
11. Loquet de glissière du panier supérieur
12. Tiroir à couverts supérieur
13. Unité de séchage Turbo: Ce système offre de meilleures performances de séchage pour votre vaisselle.

#### 3.2. SPÉCIFICATIONS TECHNIQUES

|                                     |  |
|-------------------------------------|--|
| Capacité                            | 14 couverts  |
| Dimensions                          |  |
| Hauteur                             | 850 (mm)   |
| Largeur                             | 598 (mm)   |
| Profondeur                          | 598 (mm)   |
| Poids net                           | 47 kg  |
| Tension/Fréquence de fonctionnement | 220-240 V~, 50 Hz                                      |
| Intensité                           | 10 (A)   |
| Puissance totale                    | 1900 (W)   |
| Pression d'alimentation en eau      | Maximum : 1 MPa (10 bar)<br>Minimum : 0,03 Mpa (3 bar) |

## RECYCLAGE

- Certains composants de l'appareil et de l'emballage sont constitués de matériaux recyclables.
- Les plastiques sont marqués avec les abréviations internationales : (>PE<, >PP<, etc.)
- Les parties en carton sont constituées de papier recyclé. Elles peuvent être mises dans des contenants pour le recyclage du papier.
- Les matériaux ne convenant pas pour être jetés avec les déchets ménagers doivent être éliminés dans des centres de recyclage.
- Contactez un centre de recyclage pour obtenir des informations sur l'élimination des différents matériaux.

## EMBALLAGE ET ENVIRONNEMENT

- Les matériaux d'emballage protègent votre appareil contre tout dommage qui pourrait se produire pendant le transport. Les matériaux d'emballage sont respectueux de l'environnement, car ils sont recyclables. L'utilisation de matériaux recyclés permet de réduire la consommation de matières premières et diminue ainsi la production de déchets.

## Déclaration CE de conformité

Nous déclarons que nos produits répondent aux Directives, Décisions et Réglementations Européennes applicables et aux exigences listées dans les normes référencées.

## Mise au rebut de votre ancien appareil

### Élimination



Le symbole de la poubelle sur roues barrée d'une croix affiché sur le produit ou l'emballage indique que cet appareil ne doit pas être jeté avec les ordures ménagères, il doit être collecté séparément. Vous pouvez jeter votre appareil gratuitement au point de collecte et de recyclage le plus proche. Vous pouvez obtenir leurs adresses auprès de votre mairie ou de l'administration locale responsable. Vous pouvez également renvoyer gratuitement vos petits déchets d'équipements électriques et électroniques (DEEE) dont la longueur ne dépasse pas 25 cm à un distributeur disposant d'une surface de vente d'équipements électriques et électroniques (EEE) d'au moins 400 m<sup>2</sup>. Les DEEE plus grands peuvent être renvoyés gratuitement au revendeur respectif lors de l'achat d'un nouveau produit du même type. En ce qui concerne les modalités de collecte des DEEE, en cas d'expédition du produit récemment acheté, veuillez contacter votre revendeur.

Les batteries usagées peuvent être préparées en vue de leur recyclage afin de réduire les déchets et d'économiser les ressources. Cependant, la priorité doit être donnée à la prévention de la production de déchets, en particulier par la réutilisation des EEE. Veuillez noter que l'appareil pourrait contenir des substances dangereuses pour l'environnement et la santé humaine s'il ne sont pas utilisés dans le respect des standards de protection de l'environnement. En collectant les DEEE séparément et en les recyclant, vous aidez à éviter les conséquences négatives sur l'environnement et la santé humaine.

## 4. PRÉPARATION DE L'APPAREIL À L'UTILISATION

### 4.1. Avant la première utilisation

- Assurez-vous que les spécifications électriques et d'approvisionnement en eau correspondent aux valeurs indiquées par les instructions d'installation de l'appareil.
- Retirez tous les matériaux d'emballage à l'intérieur de l'appareil.
- Réglez le niveau de l'adoucisseur d'eau.
- Remplissez le compartiment de liquide de rinçage.

### 4.2 Utilisation du sel

Pour bien fonctionner, le lave-vaisselle a besoin d'une eau douce, c'est-à-dire moins calcaire. Dans le cas contraire, des résidus de calcaire blanc resteront sur la vaisselle et sur les équipements intérieurs. Cela aura alors une incidence négative sur les performances de lavage, de séchage et de brillance de votre appareil. Lorsque l'eau s'écoule dans l'adoucisseur, les ions formant l'hydrométrie sont éliminés de l'eau ; elle atteint ainsi la douceur nécessaire pour un résultat de lavage optimal. En fonction du taux d'hydrométrie du flux d'hydraulique entrant, ces ions durcissant l'eau s'accumulent rapidement dans l'adoucisseur. L'adoucisseur d'eau doit être régénéré de sorte qu'il conserve les mêmes performances au cours du prochain cycle de lavage. À cet effet, veuillez utiliser du sel pour lave-vaisselle.

Veuillez utiliser uniquement du sel spécial pour lave-vaisselle afin d'adoucir l'eau de la machine. N'utilisez pas de sel de table ou en poudre qui est facilement soluble dans l'eau. L'utilisation de tout autre type de sel peut abîmer votre machine.

### 4.3. Remplissage du réservoir de sel.

Pour ajouter du sel adoucissant, ouvrez le couvercle du compartiment de sel en le tournant dans le sens horaire. (1) (2) À la première utilisation, mettez 1 kg de sel et de l'eau (3) dans le compartiment jusqu'à ce qu'il déborde presque. Vous pouvez utiliser un entonnoir (non fourni) (4) pour un remplissage plus facile. Remplacez le couvercle et fermez-le.

Après tous les 20 à 30 cycles, ajoutez du sel dans votre appareil jusqu'à en faire le plein (environ 1 kg).

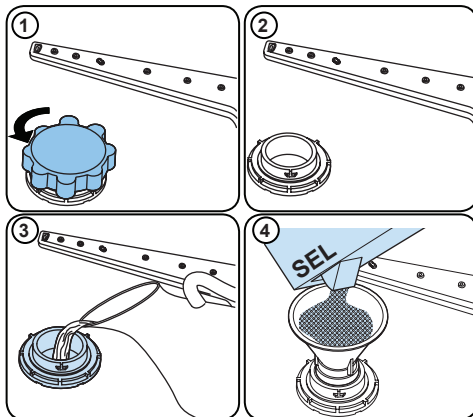











**Ajoutez du sel dans le compartiment de sel uniquement lors de la première utilisation.**

Utilisez du sel adoucissant fabriqué spécialement pour une utilisation dans les lave-vaisselle.

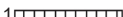
Lorsque vous démarrez pour la première fois votre lave-vaisselle, le compartiment de sel se remplit d'eau. Par conséquent, veuillez introduire le sel adoucissant dans l'appareil avant de le démarrer.

Si vous ne démarrez pas votre appareil immédiatement après que le sel adoucissant a débordé, exécutez un court programme de lavage afin de le protéger contre la corrosion.

#### 4.4. Bandelette d'essai

| Faites couler de l'eau du robinet (1 minute).                                     | Maintenez la bande dans l'eau (1 s)   | Agitez la bande.  | Attendez (1 min).   | Réglez le niveau de dureté de votre appareil.  |
|---|---|---|---|--|
|  |  |  |  | 1 <br>2 <br>3 <br>4 <br>5 <br>6  |

**REMARQUE** : Le niveau est réglé sur 3 par défaut. Si l'eau est de l'eau de puits ou a un niveau de dureté supérieur à 90 dF, nous vous recommandons d'utiliser un filtre et des dispositifs de raffinement.

#### 4.5. Tableau de dureté de l'eau

| Niveau | Allemand dH | Français dF | Anglais Britannique dE | Indicateur             |
|--------|-------------|-------------|------------------------|------------------------|
| 1      | 0-5         | 0-9         | 0-6                    | L1 apparaît à l'écran. |
| 2      | 6-11        | 10-20       | 7-14                   | L2 apparaît à l'écran. |
| 3      | 12-17       | 21-30       | 15-21                  | L3 apparaît à l'écran. |
| 4      | 18-22       | 31-40       | 22-28                  | L4 apparaît à l'écran. |
| 5      | 23-31       | 41-55       | 29-39                  | L5 apparaît à l'écran. |
| 6      | 32-50       | 56-90       | 40-63                  | L6 apparaît à l'écran. |

#### 4.6. Système adoucisseur

Le lave-vaisselle est équipé d'un système d'adoucissement de l'eau réduisant la dureté de l'alimentation en eau courante. Pour connaître le niveau de dureté de l'eau du robinet, contactez votre compagnie d'eau ou utilisez la bandelette de test (le cas échéant).

#### 4.7. Réglages

- Allumez le lave-vaisselle en appuyant sur le bouton Marche/Arrêt.
- Appuyez sur la touche Programme pendant au moins 3 secondes immédiatement après la mise sous tension de la machine.
- Relâchez le bouton de sélection de programme lorsque « SL » s'affiche à l'écran. Ensuite, le dernier niveau de réglage s'affiche.
- Appuyez sur le bouton de programmes pour régler le niveau souhaité. Chaque pression sur la touche programme augmente le niveau. Une fois le niveau 6 atteint, appuyez à nouveau sur cette touche ramène le niveau à 1.
- Pour enregistrer le dernier niveau de dureté de l'eau sélectionné dans la mémoire, éteignez la machine en appuyant sur le bouton Marche/Arrêt.

#### 4.8. Utilisation du détergent

Utilisez uniquement des détergents conçus spécifiquement pour les lave-vaisselle domestiques. Gardez les détergents dans des endroits secs et frais hors de la portée des enfants.

Ajoutez le détergent approprié pour le programme sélectionné pour assurer les meilleures performances. La quantité de détergent nécessaire dépend du cycle, de la taille de la charge et du niveau de saleté de la vaisselle.

Ne remplissez pas le compartiment de détergent au-delà du nécessaire, sans quoi vous pourriez voir des stries blanchâtres ou bleutées sur le verre et les plats, ou provoquer la corrosion du verre. L'utilisation continue de trop de détergent peut endommager l'appareil.

Utiliser trop peu de détergent peut entraîner un mauvais nettoyage, et vous pourriez voir des taches blanchâtres d'eau dure.

Consultez les instructions du fabricant de détergent pour plus d'informations.

#### 4.9. Remplissage du détergent

Appuyez sur le loquet pour ouvrir le distributeur et versez le détergent.

Fermez le couvercle et appuyez jusqu'à ce qu'il se verrouille en place. Le distributeur doit être rempli à nouveau juste avant le début de chaque programme. Si les plats sont très sales, placez du détergent supplémentaire dans le compartiment de détergent prélavage.

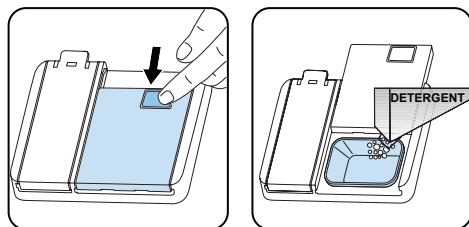

#### 4.10. Utilisation de détergents combinés

Ces produits doivent être utilisés selon les instructions du fabricant.

Ne mettez jamais de détergents combinés dans la section intérieure ou dans le panier à couverts.

Les détergents combinés contiennent non seulement du détergent, mais aussi du liquide de rinçage, des substances de remplacement du sel et des composants supplémentaires en fonction de la combinaison.

Nous vous recommandons de ne pas utiliser de détergents combinés pour des programmes courts. Utilisez des détergents en poudre à la place.

Si vous rencontrez des problèmes lors de l'utilisation de détergents combinés, contactez le fabricant du détergent.

Lorsque vous arrêtez d'utiliser des détergents combinés, assurez-vous que les réglages de dureté de l'eau et liquide de rinçage sont réglés à un niveau correct.

#### 4.11. Utilisation de liquide de rinçage

Le liquide de rinçage vous aide à sécher la vaisselle sans laisser de stries et de taches. Un liquide de rinçage est nécessaire pour des ustensiles sans taches et des verres transparents. Le liquide de rinçage est automatiquement diffusé pendant la phase de rinçage à chaud. Si le réglage de la dose de liquide de rinçage est trop faible, des taches blanchâtres restent sur la vaisselle, et les plats ne sont pas secs et propres.

Si la dose de liquide de rinçage est trop élevée, vous pouvez voir des couches bleuâtres sur le verre et la vaisselle.

#### 4.12. Remplissage et réglage du liquide de rinçage

Pour remplir le compartiment de liquide de rinçage, ouvrez le bouchon du compartiment de liquide de rinçage. Remplissez le compartiment de liquide de rinçage au niveau MAXIMUM, puis fermez le couvercle. Veillez à ne pas trop remplir le compartiment de rinçage, et essuyez tout déversement.

#### Afin de modifier le niveau de liquide de rinçage, suivez les étapes ci-dessous avant d'allumer l'appareil:

- Allumez la machine en appuyant sur le bouton Marche/Arrêt.
- Appuyez sur la touche Programme pendant au moins 5 secondes immédiatement après la mise sous tension de la machine.
- Relâchez le bouton de sélection de programme lorsque « rA » s'affiche à l'écran.
- Le réglage du niveau de liquide de rinçage suit celui du niveau de dureté de l'eau. Ensuite, le dernier niveau de réglage s'affiche.
- Réglez le niveau en appuyant sur le bouton de sélection de programme.
- Éteignez la machine pour enregistrer les réglages effectués.

Le réglage d'usine est « 4 ».

Si les plats ne sèchent pas correctement ou sont tachés, augmentez le niveau. Si des taches bleues se forment sur vos plats, diminuez le niveau

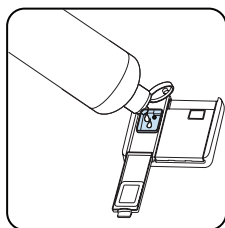
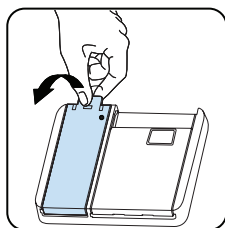

| Niveau | Dose d'éclaircissant             | Indicateur             |
|--------|----------------------------------|------------------------|
| 1      | Produit de rinçage non distribué | r1 apparaît à l'écran. |
| 2      | 1 dose est distribuée            | r2 apparaît à l'écran. |
| 3      | 2 doses sont distribuées         | r3 apparaît à l'écran. |
| 4      | 3 doses sont distribuées         | r4 apparaît à l'écran. |
| 5      | 4 doses sont distribuées         | r5 apparaît à l'écran. |

## 5. CHARGEMENT DE VOTRE LAVE-VAISSELLE

Pour obtenir les meilleurs résultats, suivez ces directives de chargement.

Le fait de charger le lave-vaisselle domestique jusqu'à la capacité indiquée par le fabricant contribuera aux économies d'énergie et d'eau.

Le pré-rinçage manuel des articles de vaisselle entraîne une augmentation de la consommation d'eau et d'énergie et n'est pas recommandé. Vous pouvez placer les tasses, les verres, les verres à pied, les petites assiettes, les bols, etc. dans le panier supérieur. N'appuyez pas les verres longs les uns contre les autres, sinon ils ne peuvent pas rester stables et peuvent être endommagés.

Lorsque vous placez des verres et des gobelets à long pied, appuyez-les contre le bord du panier ou le support et non contre d'autres objets.

Placez tous les récipients tels que tasses, verres et casseroles dans le lave-vaisselle avec leur ouverture vers le bas, sinon l'eau peut s'accumuler sur les objets.

S'il y a un panier à couverts dans la machine, il est recommandé de l'utiliser afin d'obtenir le meilleur résultat.

Placez tous les objets de grande taille (casseroles, poêles, couvercles, assiettes, bols, etc.) et très sales dans le panier du bas.

Les plats et les couverts ne doivent pas être placés les uns au-dessus des autres.



**AVERTISSEMENT** : Veillez à ne pas entraver la rotation des bras de lavage.



**AVERTISSEMENT** : Assurez-vous qu'après avoir chargé la vaisselle, cela n'empêche pas l'ouverture du distributeur de détergent.

### 5.1. Recommandations

Enlevez tout résidu important sur la vaisselle avant de la mettre dans la machine. Démarrez la machine à pleine charge.



Ne surchargez pas les paniers et ne placez pas la vaisselle dans le mauvais panier.



**AVERTISSEMENT** : Pour éviter toute blessure, placez les couteaux à long manche et pointus sur les paniers, avec leurs pointes tournées vers le bas ou placées horizontalement.

## 5. CHARGEMENT DE VOTRE LAVE-VAISSELLE

Pour obtenir les meilleurs résultats, suivez ces directives de chargement.

Le fait de charger le lave-vaisselle domestique jusqu'à la capacité indiquée par le fabricant contribuera aux économies d'énergie et d'eau.

Le pré-rinçage manuel des articles de vaisselle entraîne une augmentation de la consommation d'eau et d'énergie et n'est pas recommandé. Vous pouvez placer les tasses, les verres, les verres à pied, les petites assiettes, les bols, etc. dans le panier supérieur. N'appuyez pas les verres longs les uns contre les autres, sinon ils ne peuvent pas rester stables et peuvent être endommagés.

Lorsque vous placez des verres et des gobelets à long pied, appuyez-les contre le bord du panier ou le support et non contre d'autres objets.

Placez tous les récipients tels que tasses, verres et casseroles dans le lave-vaisselle avec leur ouverture vers le bas, sinon l'eau peut s'accumuler sur les objets.

S'il y a un panier à couverts dans la machine, il est recommandé de l'utiliser afin d'obtenir le meilleur résultat.

Placez tous les objets de grande taille (casseroles, poêles, couvercles, assiettes, bols, etc.) et très sales dans le panier du bas.

Les plats et les couverts ne doivent pas être placés les uns au-dessus des autres.

 **AVERTISSEMENT** : Veillez à ne pas entraver la rotation des bras de lavage.

 **AVERTISSEMENT** : Assurez-vous qu'après avoir chargé la vaisselle, cela n'empêche pas l'ouverture du distributeur de détergent.

### 5.1. Recommandations

Enlevez tout résidu important sur la vaisselle avant de la mettre dans la machine. Démarrez la machine à pleine charge.



Ne surchargez pas les paniers et ne placez pas la vaisselle dans le mauvais panier.

 **AVERTISSEMENT** : Pour éviter toute blessure, placez les couteaux à long manche et pointus sur les paniers, avec leurs pointes tournées vers le bas ou placées horizontalement.

### Supports réglables du panier supérieur

Ces supports sont conçus pour augmenter la capacité du panier supérieur. Vous pouvez placer vos verres et tasses sur les grilles. Vous pouvez régler la hauteur de ces racks. Grâce à cette fonction, vous pouvez placer différentes tailles de verres sous ces supports.

Grâce aux réglages, vous pourrez utiliser vos racks à 2 hauteurs différentes. De plus, vous pouvez placer de longues fourchettes, couteaux et cuillères sur ces supports latéralement, afin qu'ils ne bloquent pas la rotation des bras de lavage.

La fonction "Soft Touch" des supports permet de mettre des verres à pied qui seront placés comme illustré dans la figure ci-après.

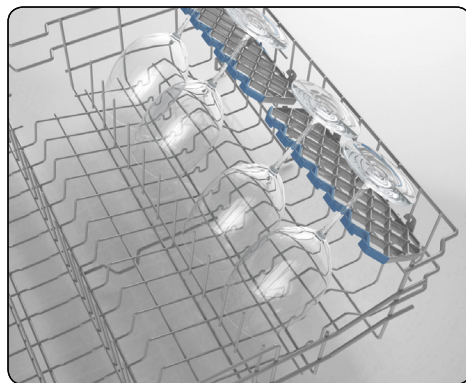



## Supports repliables

Les supports repliables du panier supérieur sont conçus pour vous permettre de placer plus facilement de gros articles tels que des casseroles, des poêles, etc. Chaque partie peut être pliée séparément, ou toutes peuvent être pliées et des espaces plus grands peuvent être obtenus. Utilisez ces supports repliables en les soulevant vers le haut ou en les rabattant.

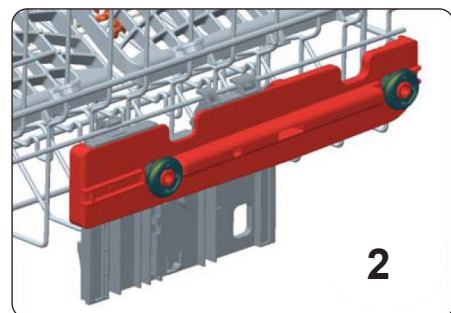
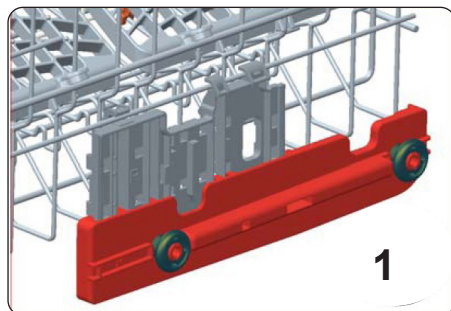
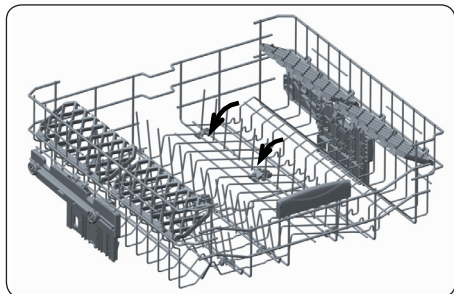

## Réglage de la hauteur

Le panier supérieur comprend un mécanisme qui permet à la hauteur du panier supérieur d'être ajustée plus haut (1) ou plus bas (2) sans avoir à retirer le panier. Tenez le panier des deux côtés et tirez vers le haut ou poussez vers le bas, en vous assurant que les deux côtés du panier supérieur sont dans la même position.

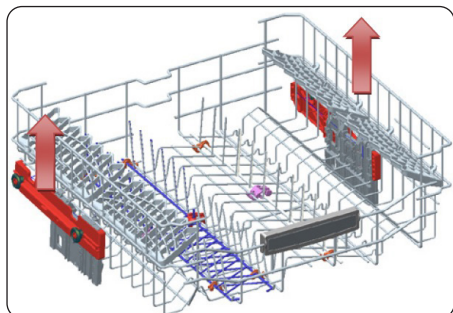

## Quatre paniers pliants

Les paniers pliants permettent le positionnement d'objets plus volumineux, comme des pots et casseroles. Chaque section peut être pliée séparément. Vous pouvez les plier ou les élever, comme illustré sur les images ci-dessous.

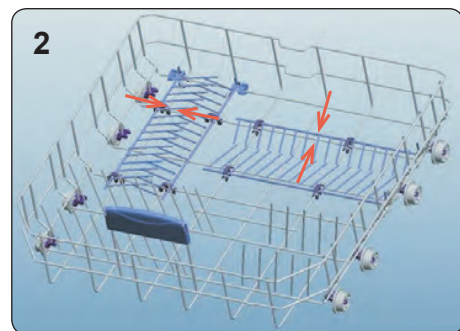
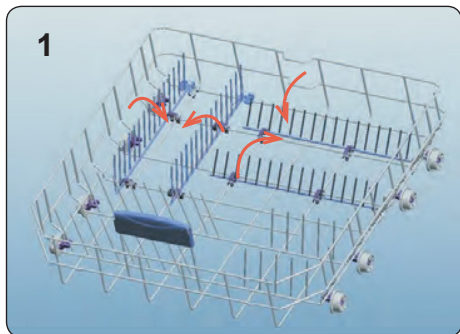

## Fonction de lavage direct

Cette fonction permet de laver verres, bouteilles etc. en dirigeant l'eau vers le haut tandis que l'appareil sur le panier supérieur (représenté sur la figure) est en position verticale. Lorsque l'appareil est en position horizontale, l'eau est dirigée vers le bas, contribuant au lavage du panier inférieur.

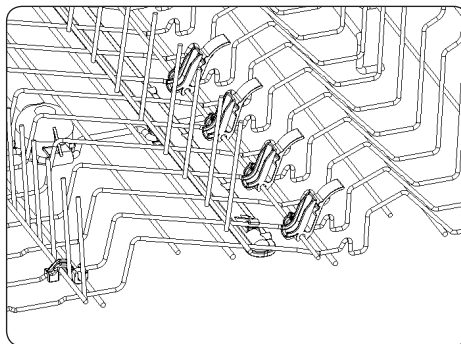
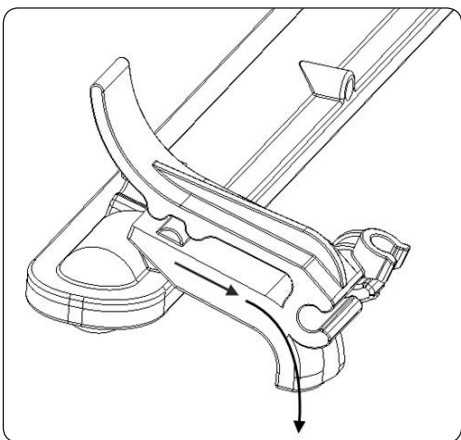
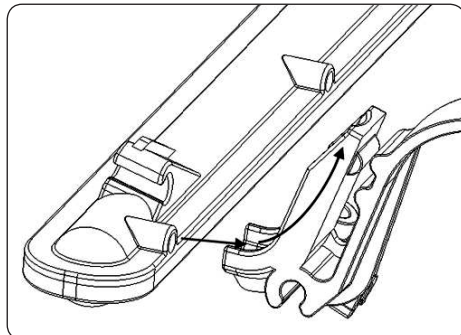

## Panier à couverts supérieur

Le panier à couverts supérieur est conçu pour le placement de petits et grands couverts et ustensiles.

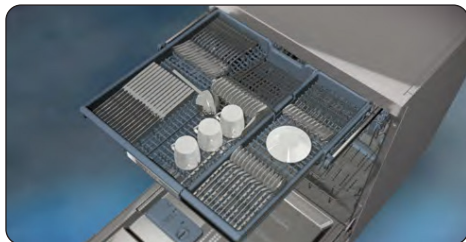

Le panier se retire facilement du lave-vaisselle, ce qui permet donc le retrait facile de votre vaisselle et du panier après lavage.

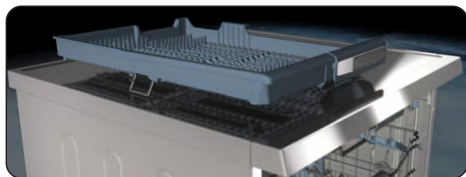

Le panier à couverts supérieur est composé de deux pièces qui peuvent être enlevées séparément. Retirez la partie gauche ou droite du panier à couverts afin d'obtenir plus d'espace pour les objets dans le panier supérieur.



**AVERTISSEMENT :** Les couteaux et autres objets pointus doivent être placés horizontalement dans le panier à couverts.

## 5.2. CHARGEMENT DES PANIERS

### Panier inférieur

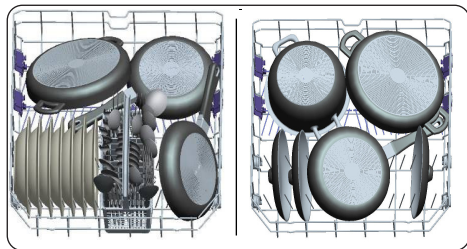

### Panier supérieur

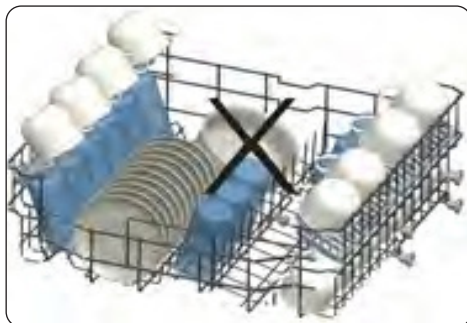
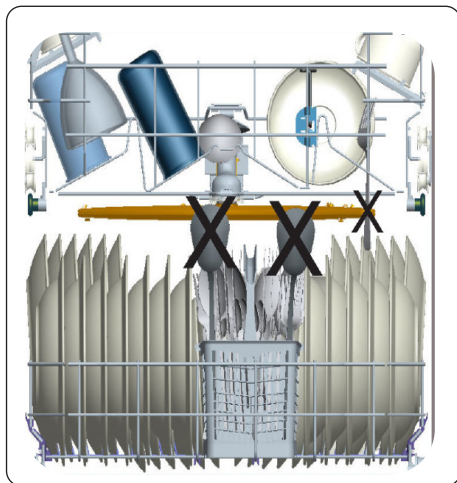
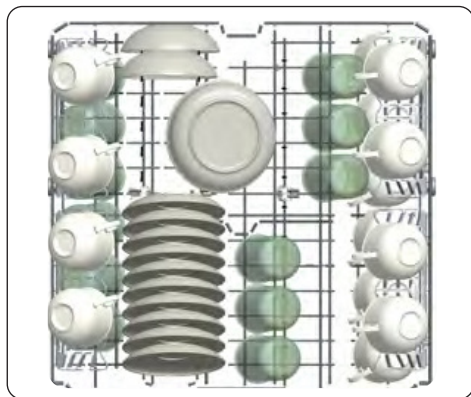

### Charges incorrectes

Une charge incorrecte peut causer des problèmes de lavage et de séchage. Suivez les recommandations du fabricant pour un fonctionnement idéal.

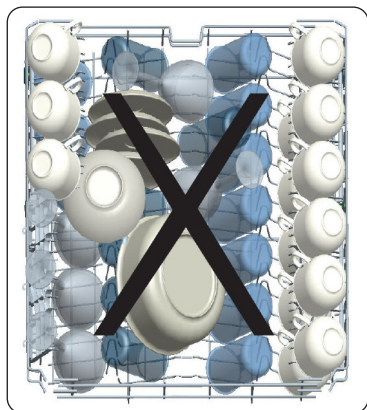

## 6. TABLEAU DES PROGRAMMES

|  |  |   |  |  |  |  |  |   |
|--|--|---|--|--|--|--|--|---|
| Nom du programme :   | P1   | P2  | P3   | P4   | P5   | P6   | P7   | P8  |
|  | Quick Wash   | Quick 30° 40°C  | Eco  | Watersaver + 5,4 lt  | Dual Pro Wash 60°C   | Express 50° 65°C   | Auto 30°C - 50°C   | Auto 50°C - 70°C                            |
| Type de saleté :   | Programme le plus rapide pour la vaisselle légèrement sale et récemment utilisée et adapté à 4 couverts. | Convient pour la vaisselle légèrement sale et un lavage rapide. | Programme standard pour la vaisselle normalement sale utilisée quotidiennement avec des consommations d'énergie et d'eau réduites. | Convient à la vaisselle normalement souillée avec la plus faible consommation d'eau. | Convient à la fois pour la verrerie délicate légèrement sale du panier supérieur et pour la vaisselle très sale du panier inférieur. | Convient pour la vaisselle normalement sale, utilisée quotidiennement avec un programme plus rapide. | Programme Auto pour la vaisselle normalement sale, les plats délicats. | Programme Auto pour la vaisselle très sale. |
| Degré de saleté :  | Voyant   | Voyant  | Moyen  | Moyen  | Lourd  | Moyen  | Moyen  | Lourd                                       |
| *Quantité de détergent :<br>A : 29 cm <sup>3</sup><br>B : 15 cm <sup>3</sup> | B  | A   | A  | A  | A  | A  | A  | A   |
| Durée du programme (h/ min) :  | 00:14  | 00:30   | 03:27  | 02:57  | 01:53  | 00:50  | 01:12 - 01:31  | 01:49 - 02:59                               |
| Consommation électrique (KWh/cycle) :  | 0.340  | 0.650   | 0.645  | 0.950  | 1.600  | 1.000  | 0.650 - 0.850  | 1.250 - 1.900                               |
| Consommation d'eau (l/cycle) :   | 6.6  | 10.9  | 9.0  | 5.4  | 15.4   | 9.5  | 10.6 - 17.7  | 11.8 - 24.0                                 |

- La durée du programme peut varier en fonction de la quantité de vaisselle, de la température de l'eau, de la température ambiante et des fonctions supplémentaires sélectionnées.
- Les valeurs indiquées pour des programmes autres que le programme éco ne sont fournies qu'à titre indicatif.
- Le programme Éco est conçu pour le nettoyage normal du couvert sale. Dans ce domaine d'utilisation, il est le plus efficace en termes de consommation d'énergie et d'eau, et il est utilisé pour évaluer la conformité de l'appareil conformément à la législation écoconception de l'UE.
- Le nettoyage de couvert au sein du lave-vaisselle d'un foyer consomme généralement moins d'énergie et d'eau lorsqu'il est utilisé, par rapport au nettoyage à la main où le lave-vaisselle du foyer est utilisé selon les consignes du constructeur.
- N'utilisez que du détergent en poudre pour les programmes courts.
- Les programmes courts ne comportent pas de séchage.
- Pour faciliter le séchage, nous recommandons d'ouvrir légèrement la porte une fois le cycle terminé.
- Vous pouvez accéder à la base de données du produit où sont stockées les informations de votre modèle en scannant le code QR de l'étiquette énergétique.



**REMARQUE** : D'après les réglementations 1016/2010 et 1059/2010, les valeurs de consommation énergétique du programme Éco peuvent varier. Ce tableau est disponible en ligne avec les réglementations 2019/2022 et 2017/2022.

## 7. LE PANNEAU DE COMMANDE

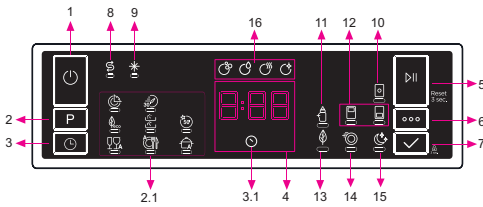

1. Touche Marche/Arrêt
2. Touche de sélection du programme
- 2.1. Indicateurs de programme
3. Touche Départ Différé
- 3.1. Indicateur de retard
4. Indicateur de temps restant
5. Touche Départ/Pause
6. Touche Options
7. Touche de sélection
8. Indicateur de sel
9. Indicateur de liquide de rinçage
10. Indicateur Mode Tablette
11. Indicateur Mode Extra Hygiène
12. Indicateur Demi-charge
13. Indicateur d'économie d'énergie
14. Indicateur mode super rapide
15. Indicateur mode silence
16. Indicateurs d'étape de lavage
  - a- Indicateur d'étape de lavage
  - b- Indicateur d'étape de rinçage
  - c- Indicateur d'étape de séchage
  - d- Indicateur de fin d'étape

### 1. Touche Marche/Arrêt

Allumez l'appareil en appuyant sur la touche Marche/Arrêt.

### 2. Touche de sélection du programme

Sélectionnez un programme approprié en appuyant sur la touche Programme. L'indicateur de programme sélectionné (2.1) sera allumé. Pour les détails des programmes consultez la section Table des programmes.

### 3. Touche Départ Différé

Vous pouvez retarder l'heure de début du programme pendant 1-2 ... 24 heures en appuyant sur la touche Départ Différé (3) avant le début du programme. L'indicateur de retard (3.1) sera allumé. Si vous souhaitez

modifier le moment du programme différé, appuyez d'abord sur la touche Départ/Pause, puis sur Départ Différé pour sélectionner le nouveau programme différé. Pour activer le nouveau programme différé, appuyez sur la touche Départ/Pause Pour annuler le programme différé, vous devez passer à 0 heure en utilisant la programmation différée quand l'appareil est en pause.

### 4. Indicateur de temps restant

Le flux du programme peut être contrôlé via les indicateurs Wash, Rinse Dry et End sur l'indicateur de durée restante.

### 5. Touche Départ/Pause

Appuyez sur la touche Départ/Pause pour commencer le programme. La lampe de lavage s'allume et l'indicateur de durée restante indique la durée du programme. Il indique également le temps restant pendant le déroulement du programme. Si vous ouvrez la porte de votre appareil lorsque le programme à tout moment de la durée du programme, l'appareil se met en pause et l'indicateur de l'étape de lavage liée clignote.

### 6. Touche Options

Les options peuvent être sélectionnées en appuyant à plusieurs reprises sur la touche Options. L'option choisie sera indiquée par une DEL clignotante.

### 7. Touche de sélection

Sélectionnez l'option en appuyant sur la touche de sélection. La DEL pour l'option choisie restera alors allumée.

### 8. Indicateur de sel

Lorsqu'il n'y a pas suffisamment de sel adoucissant, l'indicateur d'avertissement de manque de sel s'allume et vous devez remplir le réservoir de sel.

### 9. Indicateur de liquide de rinçage

Lorsque le niveau de liquide de rinçage est faible, l'indicateur d'avertissement correspondant s'allume et vous devez remplir le réservoir de liquide de rinçage.

### 10. Indicateur Mode Tablette

Sélectionnez la fonction Détergent en tablette lorsque vous utilisez un détergent combiné contenant du sel, du liquide de rinçage et des propriétés supplémentaires. L'indicateur de détergent en tablette reste allumé aussi longtemps que l'option est sélectionnée.

## 11. Indicateur Mode Extra Hygiène

Sélectionnez la fonction Hygiène supplémentaire pour augmenter la température de lavage, pour une opération de lavage maximale. L'indicateur d'hygiène supplémentaire s'allume.

## 12. Indicateur Demi-charge

Sélectionnez la fonction demi-charge pour choisir la zone du lave-vaisselle contenant les plats à laver. Vous pouvez sélectionner les deux paniers, le panier supérieur ou le panier inférieur seulement. Appuyez sur la touche jusqu'à ce que l'indicateur correspondant au panier contenant les plats à laver s'allume. L'indicateur demi-charge s'éclaire pendant que cette fonction est en fonctionnement. Les plats mis dans les autres zones ne seront pas lavés.

## 13. Indicateur d'économie d'énergie

Sélectionnez l'option d'économie d'énergie pour permettre à la porte de l'appareil de s'ouvrir à la fin du programme pour augmenter l'efficacité du séchage. Cette fonction permet également d'économiser de l'énergie en opérant à une température plus basse.

## 14. Indicateur mode super rapide

Sélectionnez la fonction super rapide pour réduire la durée d'un programme, pour une utilisation plus économique de l'eau. L'indicateur super rapide s'allumera.

## 15. Indicateur mode silence

Sélectionnez la fonction Extra silencieux pour une opération de lavage plus délicate et silencieuse. L'indicateur Extra silencieux s'allume. Cette option réduit le niveau de pression acoustique du lavage.

## 16. Indicateurs d'étape de lavage

L'afficheur montrera l'indicateur correspondant à l'état du programme en cours. Quand l'indicateur de séchage est en marche, la machine reste silencieuse en fonction du programme que vous avez sélectionné pendant 15 à 100 minutes.

- \* Lavage
- \* Rinçage
- \* Sec
- \* Fin



**REMARQUE** : La Sécurité enfant est activée/désactivée en appuyant sur la touche de sélection (7) pendant environ 3 secondes. Lorsqu'elle est activée, toutes les DEL clignotent et « CL » est affiché sur l'indicateur du temps restant (4) une fois. Quand il est désactivé, toutes les LED et « CL » clignotent deux fois.



**REMARQUE** : Si vous mettez l'appareil en position d'arrêt après avoir sélectionné le démarrage différé, et que le programme démarre, le démarrage différé sera annulé.



**REMARQUE** : Pour enregistrer un programme en tant que favori, appuyez sur les touches de sélection de programme (2) et de retard (3) en même temps. Pour sélectionner le programme favori, appuyez sur la touche de sélection du programme (2) pendant 3 secondes.



### 7.1. Changement d'un programme

Si vous souhaitez modifier le programme lorsque l'appareil est déjà lancé.

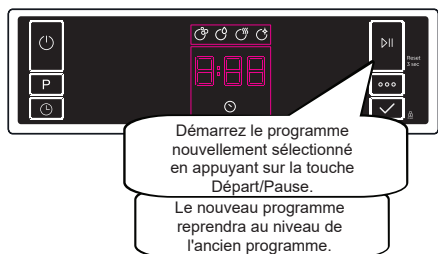
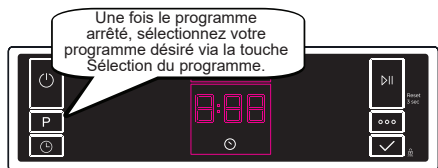
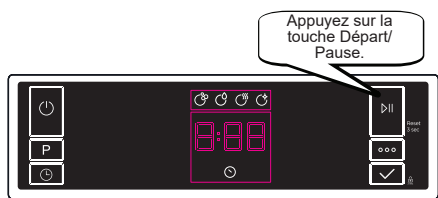

### 7.2. Annulation d'un programme

Si vous souhaitez annuler un programme en cours.

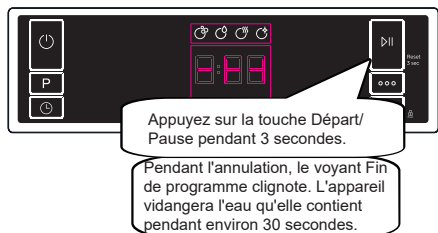

Lorsque le voyant Fin de programme s'allume, éteignez votre appareil en utilisant la touche Marche/Arrêt.

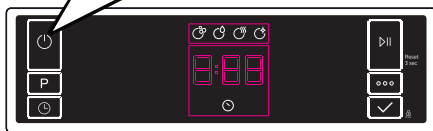

### 7.3. Mise à l'arrêt de l'appareil

Éteignez votre appareil avec la touche Marche/Arrêt une fois que le programme est terminé et que le voyant Fin de programme s'allume.

Tirez la fiche de la prise électrique. Fermez le robinet d'eau.

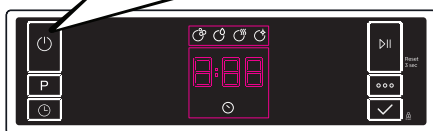

 **REMARQUE** : N'ouvrez pas la porte avant que le programme ne se termine.

 **REMARQUE** : À la fin du programme de lavage, vous pouvez laisser la porte de votre appareil entrouverte pour accélérer le séchage.

 **REMARQUE** : Si la porte de l'appareil est ouverte ou si l'alimentation est coupée pendant le lavage, le programme se poursuivra lorsque la porte sera fermée ou que le courant sera rétabli.

### **Contrôle de l'avertisseur sonore (en fonction du modèle)**

Pour modifier le niveau sonore de l'avertisseur sonore, procédez comme suit :

1. Ouvrez la porte et appuyez sur les touches Option (6) et Sélectionner (7) simultanément pendant 3 secondes.
2. Lorsque le réglage sonore est reconnu, l'avertisseur sonore émet un son long et l'appareil affiche le dernier niveau défini, de « S0 » à « S3 ».
3. Pour diminuer le niveau sonore, appuyez sur la touche Sélectionner (7). Pour augmenter le niveau sonore, appuyez sur la touche Options (6).
4. Pour enregistrer le niveau sonore sélectionné, éteignez l'appareil. Le niveau S0 signifie que tous les sons sont désactivés. Le réglage d'usine est S3.

### **Mode d'économie d'énergie**

Pour activer ou désactiver le mode économie d'énergie,

suivez ces étapes :

1. Ouvrez la porte et appuyez sur les touches Programme (2) et Option (6) simultanément pendant 3 secondes.
2. Après 3 secondes, l'appareil affiche le dernier réglage, « IL1 » ou « IL0 ».
3. Lorsque le mode d'économie d'énergie est activé, « IL1 » s'affiche. Dans ce mode, l'éclairage intérieur (si disponible) s'éteint 2 minutes après l'ouverture de la porte, et l'appareil s'éteint après 15 minutes d'inactivité afin d'économiser de l'énergie.
4. Lorsque le mode d'économie d'énergie est désactivé « IL0 » s'affiche. Si le mode d'économie d'énergie est désactivé, les lumières intérieures seront allumées aussi longtemps que la porte est ouverte, et l'appareil sera toujours allumé à moins qu'il ne soit éteint par l'utilisateur.
5. Pour enregistrer le réglage sélectionné, éteignez l'appareil. En réglage d'usine, le mode d'économie d'énergie est activé.

### **Technologie d'ions naturels (en fonction du modèle)**

Cette fonction permet une hygiène supplémentaire grâce à la technologie d'ions. Elle fonctionne comme un programme indépendant. Cette fonction s'active en appuyant sur la touche Options (6) pendant 3 secondes dans l'état prêt. Au bout de 3 secondes, « Ion » s'affiche pour indiquer que la technologie d'ions naturels est activée. Relâchez la touche une fois que « Ion » s'affiche. Sans intervention de l'utilisateur, 24 heures après l'activation de la technolo-

gie d'ions naturels, celle-ci est automatiquement annulée.

**REMARQUE :** Si l'appareil est éteint, la technologie d'ions naturels est annulée.

**REMARQUE :** La technologie d'ions naturels ne fonctionne pas avec tous les programmes.

### **Crystalight (en fonction du modèle)**

Cette technologie, qui associe des technologies d'ions et de lumière, fournit une hygiène supplémentaire. Elle élimine les mauvaises odeurs lors d'un programme de lavage qui comprend une étape de séchage.

La fonction Crystalight s'active et se désactive avant de lancer le programme en appuyant sur la touche Options (6) pendant 6 secondes. Au bout de 6 secondes, « Ion » s'affiche pour indiquer que la fonction Crystalight est activée. Lorsqu'elle est désactivée, à la fin des 6 secondes, « UO » s'affiche. Le réglage de Crystalight suit le réglage de technologie d'ions naturels. Le réglage par défaut est « UO ».

**REMARQUE :** Si l'utilisateur ne désactive pas la fonction Crystalight à la fin du programme, elle restera active jusqu'à ce que la machine s'éteigne.

**REMARQUE :** Si la fonction Crystalight ou la technologie d'ions naturels est active, la DEL d'avertissement de technologie d'ions naturels s'allume de façon estompée quand la porte est ouverte.

## 8. NETTOYAGE ET ENTRETIEN

Il est important de nettoyer votre lave-vaisselle pour assurer la durée de vie de la machine

Assurez-vous que les réglages d'adoucissement de l'eau soient correctement faits et que la quantité de détergent soit optimale pour prévenir l'accumulation du calcaire. Remplissez à nouveau le compartiment à sel lorsque le voyant de manque de sel est allumé.

De la graisse et du calcaire peuvent se déposer dans le lave-vaisselle au fil du temps. Si tel est le cas :

- Remplissez le compartiment à détergent, mais ne chargez pas de vaisselle. Sélectionnez un programme qui fonctionne à haute température, puis faites tourner le lave-vaisselle à vide. Si votre lave-vaisselle n'est toujours pas suffisamment propre, utilisez un produit de nettoyage pour lave-vaisselle.
- Pour prolonger la durée de vie de votre lave-vaisselle, nettoyez votre machine une fois par mois.
- Nettoyez régulièrement les joints de la porte avec un chiffon humide pour enlever les résidus accumulés ou les corps étrangers.

### 8.1. Filtres

Nettoyez les filtres et les bras pulvérisateurs au moins une fois par semaine. Lorsque des déchets alimentaires restent sur les filtres épais et fins, il convient de retirer ces filtres et de les nettoyer soigneusement sous le robinet d'eau.

- a) Micro Filtre      b) Gros filtre  
c) Filtre métallique

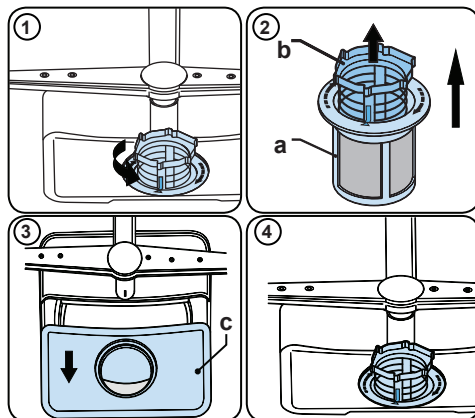

Pour enlever et nettoyer la combinaison des filtres, tournez cette dernière dans le sens inverse des aiguilles d'une montre et retirez-la en la soulevant (1). Retirez le gros filtre du micro filtre (2). Tirez le filtre métallique, puis retirez-le (3). Rincez le filtre en utilisant beaucoup d'eau jusqu'à ce qu'il n'y ait plus de résidus. Remettez les filtres ensemble. Replacez l'insert du filtre, et faites-le pivoter dans le sens des

aiguilles d'une montre (4).

- N'utilisez jamais le lave-vaisselle sans filtre.
- Une mauvaise disposition du filtre réduit l'efficacité de lavage.
- Pour assurer le bon fonctionnement de votre machine, nettoyez régulièrement les filtres.

### 8.2. Bras pulvérisateurs

Assurez-vous que les trous des bras ne soient pas obstrués et qu'aucun déchet alimentaire ou corps étranger ne soit coincé au niveau des bras pulvérisateurs. En cas d'obstruction de ces trous, retirez les bras pulvérisateurs et nettoyez-les avec de l'eau. Pour enlever le bras pulvérisateur supérieur, défaire l'écrou en le tournant dans le sens des aiguilles d'une montre et en le tirant vers le bas. Veillez à ce que l'écrou soit parfaitement serré lors du remontage du bras pulvérisateur supérieur.

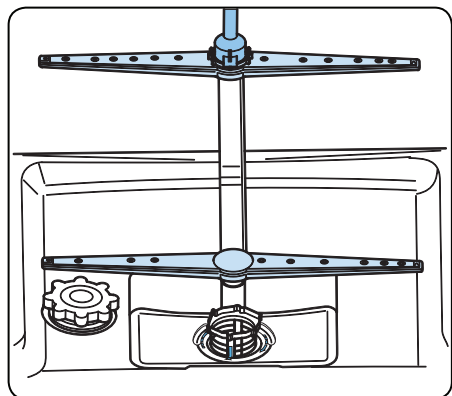

### 8.3 Pompe de vidange

De gros résidus alimentaires ou des objets étrangers qui n'ont pas été capturés par les filtres peuvent bloquer la pompe à eaux usées. L'eau de rinçage stagnera alors au-dessus du filtre.

**⚠** Avertissement : risques de coupures !

Lors du nettoyage de la pompe de vidange faites en sorte de ne pas vous blesser avec des morceaux de verre ou avec des objets tranchants.

Dans ce cas précis :

1. Débranchez toujours en premier l'appareil de la source d'alimentation.
2. Enlevez les paniers.
3. Retirez les filtres.
4. Écopez l'eau, si besoin, à l'aide d'une éponge.
5. Contrôlez la surface, puis retirez les corps étrangers.
6. Remettez les filtres
7. Réintroduisez les paniers.

## 9. DÉPANNAGE

| PROBLEME  | CAUSE POSSIBLE  | DÉPANNAGE  |
|---|---|--|
| Le programme ne démarre pas.  | Votre lave-vaisselle n'est pas branché.   | Branchez votre lave-vaisselle.   |
|   | Votre lave-vaisselle n'est pas allumé.  | Allumez le lave-vaisselle en appuyant sur la touche Marche/Arrêt.  |
|   | Fusible grillé.   | Vérifiez votre disjoncteur.  |
|   | Robinet d'entrée de l'eau fermé.  | Ouvrez le robinet d'alimentation en eau.   |
|   | La porte de votre lave-vaisselle est ouverte.   | Fermez la porte du lave-vaisselle.   |
|   | Le tuyau d'entrée d'eau et les filtres de l'appareil sont bouchés.                              | Vérifiez le tuyau d'arrivée d'eau et les filtres de l'appareil et assurez-vous qu'ils ne sont pas bouchés. |
| L'eau reste à l'intérieur de l'appareil.  | Le tuyau d'évacuation de l'eau est bouché ou pincé (plié).                                      | Vérifiez le tuyau de vidange, puis nettoyez-le ou dépliez-le.  |
|   | Les filtres sont encrassés.   | Nettoyez les filtres.  |
|   | Le programme n'est pas encore terminé.  | Attendez la fin du programme.  |
| L'appareil s'arrête durant le lavage.   | Panne de courant.   | Vérifiez l'alimentation secteur.   |
|   | Panne d'alimentation en eau.  | Vérifiez le robinet.   |
| Si des bruits de secousses et de choc sont audibles durant l'opération de lavage. | Le bras de lavage touche la vaisselle dans le panier inférieur.                                 | Déplacez ou retirez les objets qui bloquent le bras de lavage.   |
| Des déchets alimentaires restent partiellement sur la vaisselle.                  | La vaisselle était mal placée, et l'eau pulvérisée n'a pas pu atteindre les endroits concernés. | Ne surchargez pas les paniers.   |
|   | Les plats s'appuient les uns contre les autres.   | Placez les plats comme indiqué dans la section sur le chargement de votre lave-vaisselle.                  |
|   | Pas assez de détergent utilisé.   | Utilisez la bonne quantité de détergent, comme indiqué dans le tableau des programmes.                     |
|   | Programme de lavage sélectionné incorrect.  | Utilisez les informations dans le tableau des programmes pour sélectionner le programme le plus approprié. |
|   | Bras de lavage encrassé par des restes de nourriture.   | Nettoyez les trous dans les bras de lavage avec des objets minces.   |
|   | Filtres ou pompe de vidange encrassés, ou filtres mal installés.                                | Vérifiez que le tuyau de vidange et les filtres sont correctement installés.                               |

| PROBLEME   | CAUSE POSSIBLE   | DÉPANNAGE   |
|--|--|---|
| Des taches blanchâtres restent sur la vaisselle.     | Pas assez de détergent utilisé.  | Utilisez la bonne quantité de détergent, comme indiqué dans le tableau des programmes.        |
|  | Dosage trop bas du liquide de rinçage et/ou de l'adoucisseur d'eau.          | Augmentez le niveau de liquide de rinçage ou d'adoucisseur d'eau.                             |
|  | Niveau de dureté de l'eau élevé.   | Augmentez le niveau d'adoucisseur d'eau et ajoutez du sel.                                    |
|  | Le compartiment de sel n'est pas bien fermé.                                 | Vérifiez que le bouchon du compartiment de sel est bien fermé.                                |
| La vaisselle ne sèche pas.                           | L'option de séchage n'est pas sélectionnée.                                  | Sélectionnez un programme avec séchage.   |
|  | Le dosage du liquide de rinçage est trop faible.                             | Augmentez le réglage de dosage du liquide de rinçage.   |
| Des taches de rouille se forment sur la vaisselle.   | La qualité de l'acier inoxydable de la vaisselle n'est pas suffisante.       | Utilisez uniquement des ustensiles qui passent au lave-vaisselle.                             |
|  | Haut niveau de sel dans l'eau de lavage.                                     | Ajustez le niveau de dureté de l'eau en utilisant le tableau de dureté de l'eau.              |
|  | Le compartiment de sel n'est pas bien fermé.                                 | Vérifiez que le bouchon du compartiment de sel est bien fermé.                                |
|  | Trop de sel déversé dans le lave-vaisselle lors du remplissage du sel.       | Utilisez un entonnoir pour le remplissage de sel dans le compartiment pour éviter les fuites. |
|  | Mauvaise mise à la terre.  | Consultez immédiatement un électricien qualifié.  |
| Du détergent reste dans le compartiment à détergent. | Du détergent a été ajouté lorsque le compartiment à détergent était mouillé. | Assurez-vous que le compartiment de détergent est sec avant utilisation.                      |

## ALERTE AUTOMATIQUE DE PANNES ET CONDUITE À TENIR

| CODE DE PANNE | PANNE POSSIBLE                      | QUE FAIRE   |
|---------------|-------------------------------------|---|
| FF            | Panne du système d'arrivée d'eau    | Assurez-vous que le robinet d'arrivée d'eau est ouvert et que de l'eau coule. |
|               |                                     | Séparez le tuyau d'alimentation du robinet et nettoyez le filtre du tuyau.    |
|               |                                     | Contactez le service après-vente si l'erreur persiste.                        |
| F5            | Panne du système de pression        | Contactez le service après-vente.   |
| F3            | Alimentation en eau continue        | Fermez le robinet et contactez le service après-vente.                        |
| F2            | Impossible d'évacuer l'eau          | Le tuyau d'évacuation de l'eau et les filtres peuvent être bouchés.           |
|               |                                     | Annulez le programme.   |
|               |                                     | Si l'erreur persiste, contactez le service après-vente.                       |
| F8            | Erreur de chauffage                 | Contactez le service après-vente.   |
| F1            | Débordement                         | Débranchez l'appareil et fermez le robinet.                                   |
|               |                                     | Contactez le service après-vente.   |
| FE            | Carte électronique défectueuse.     | Contactez le service après-vente.   |
| F7            | Surchauffe                          | Contactez le service après-vente.   |
| F9            | Erreur de position du diviseur      | Contactez le service après-vente.   |
| F6            | Détecteur de température défectueux | Contactez le service après-vente.   |
| HI            | Erreur de tension élevée            | Contactez le service après-vente.   |
| LO            | Erreur de tension basse             | Contactez le service après-vente.   |

Les procédures d'installation et de réparations doivent toujours être effectuées par un professionnel agréé du service après-vente, afin d'éviter d'éventuels risques. Le constructeur décline toute responsabilité pour tous dommages résultant de procédures effectuées par des personnes non agréées. Les réparations doivent être effectuées uniquement par des techniciens. Lorsqu'un composant doit être changé, assurez-vous que les pièces détachées d'origine soient utilisées.

De mauvaises réparations ou la non-utilisation de pièces détachées d'origine peuvent provoquer de considérables dégâts et exposer l'utilisateur à des risques.

Les informations pour contacter le service client se trouvent à la fin de ce document.

Selon la procédure d'éco-conception, les pièces détachées d'origine et relatives au fonctionnement peuvent être obtenues pendant au moins dix ans à compter de la date de commercialisation de votre appareil dans l'Espace économique européen.



Le symbole sur l'appareil ou sur son emballage signifie que cet appareil ne doit pas être mis au rebut avec les ordures ménagères. Il doit être déposé aux points de collecte des déchets destinés au recyclage des appareils électriques et électroniques. Ainsi, vous contribuez à la préservation de l'environnement et de la santé humaine.

Le recyclage de matériaux contribue à la préservation des ressources naturelles. Pour de plus amples informations sur le recyclage de cet appareil, veuillez contacter la mairie de votre localité, le service de collecte des déchets ménagers, ou encore votre revendeur.

La composition du polymère du filtre de ce lave-vaisselle incorpore un produit biocide permettant d'empêcher la croissance bactérienne. Substance active : Pyrithione de zinc (No CAS : 13463-41-7)



Si vous avez besoin d'assistance, contactez la HOTLINE CONSOMMATEUR ou le service après-vente pour des informations complémentaires au numéro suivant (N° non surtaxé) :

**HOTLINE CONSOMMATEUR**

Tarifcation banalisée

**0 809 10 15 15**

**Service gratuit  
+ prix appel**

Ouvert du lundi au vendredi de 9h00 à 18h30



# Service & Support

Visitez notre site  
[sharphomeappliances.com](http://sharphomeappliances.com)

**SHARP**

Be Original.



# QW-NA25GF44BS-DE





Geschirrspüler

DE Bedienungsanleitung

**Vielen Dank, dass Sie sich für dieses Produkt entschieden haben.**

In dieser Gebrauchsanweisung finden Sie wichtige Sicherheitshinweise sowie Informationen zur Bedienung und Wartung Ihres Geräts.

Lesen Sie diese Gebrauchsanweisung vor der ersten Benutzung des Geräts aufmerksam durch und bewahren Sie sie sorgfältig auf.

| Symbol  | Typ                      | Bedeutung  |
|---|--------------------------|--|
|  | <b>WARNUNG</b>           | Lebensgefahr/Gefahr schwerer Verletzungen                |
|  | <b>STROMSCHLAGGEFAHR</b> | Gefährliche elektrische Spannung                         |
|  | <b>BRANDGEFAHR</b>       | Warnung: Brandgefahr / Entflammbare Materialien          |
|  | <b>ACHTUNG</b>           | Gefahr von Personen- und Sachschäden                     |
|  | <b>WICHTIG / HINWEIS</b> | Informationen für den ordnungsgemäßen Betrieb des Geräts |

# INHALT

|  |           |
|--|-----------|
| <b>1. SICHERHEITSHINWEISE .....</b>            | <b>1</b>  |
| 1.1 Allgemeine Sicherheitshinweise .....       | 1         |
| 1.2 Hinweise zur Aufstellung .....             | 2         |
| 1.3 Hinweise zum Betrieb .....                 | 3         |
| <b>2. AUFSTELLEN UND ANSCHLIESSEN.....</b>     | <b>5</b>  |
| 2.1 Positionierung des Geräts .....            | 5         |
| 2.2 Wasseranschluss .....                      | 5         |
| 2.3 Zulaufschlauch .....                       | 5         |
| 2.4 Ablaufschlauch.....                        | 6         |
| 2.5 Elektrischer Anschluss.....                | 6         |
| 2.6 Einbau unter einer Arbeitsplatte .....     | 7         |
| <b>3. TECHNISCHE DATEN .....</b>               | <b>8</b>  |
| 3.1 Gerät im Überblick.....                    | 8         |
| 3.2 Technische Daten .....                     | 8         |
| <b>4. GERÄT BETRIEBSBEREIT MACHEN .....</b>    | <b>10</b> |
| 4.1 Vor der ersten Verwendung .....            | 10        |
| 4.2 Salzverwendung.....                        | 10        |
| 4.3 Salz auffüllen .....                       | 10        |
| 4.4 Wasserenthärtungssystem.....               | 11        |
| 4.5 Wasserhärte-tabelle.....                   | 11        |
| 4.6 Einstellung .....                          | 11        |
| 4.7 Gebrauch von Spülmitteln.....              | 11        |
| 4.8 Spülmittel einfüllen .....                 | 12        |
| 4.9 Kombinierte Reiniger .....                 | 12        |
| 4.10 Klarspüler .....                          | 12        |
| 4.11 Klarspüler einfüllen und einstellen ..... | 12        |
| <b>5. GESCHIRRSPÜLER BELADEN.....</b>          | <b>14</b> |
| 5.1 Empfehlungen .....                         | 14        |
| 5.2 Alternative Korb- beladungen .....         | 17        |
| <b>6. PROGRAMMÜBERSICHT .....</b>              | <b>18</b> |
| <b>7. BEDIENFELD .....</b>                     | <b>19</b> |
| 7.1 Programm wechseln .....                    | 20        |
| 7.2 Programm abbrechen .....                   | 20        |
| 7.3 Gerät ausschalten .....                    | 20        |

# INHALT

|                                     |           |
|-------------------------------------|-----------|
| <b>8.REINIGUNG UND WARTUNG.....</b> | <b>21</b> |
| 8.1 Gerät und Filter reinigen ..... | 21        |
| 8.2 Sprüharme .....                 | 21        |
| 8.3Abwasserpumpe .....              | 22        |
| <b>9.FEHLERBEHEBUNG.....</b>        | <b>23</b> |

# 1. SICHERHEITSHINWEISE

## 1.1 Allgemeine Sicherheitshinweise

- Lesen Sie diese Gebrauchsanweisung vor der ersten Benutzung des Geräts aufmerksam durch, und bewahren Sie sie sorgfältig auf.

 Prüfen Sie Gerät und Verpackung auf eventuelle Beschädigungen. Sind Schäden erkennbar, das Gerät nicht einschalten! Kundendienst kontaktieren!

- Das Gerät auspacken und die Verpackung im Sinne der geltenden Gesetze und Regelungen entsorgen.

 Dieses Gerät kann von Kindern ab einem Alter von 8 Jahren oder von Personen mit eingeschränkten physischen, sensorischen oder mentalen Fähigkeiten oder mangelnder Erfahrung verwendet werden, wenn sie dabei beaufsichtigt werden oder in der sicheren Bedienung des Geräts angemessen unterwiesen wurden und die damit verbundenen Gefahren verstehen.

 Die Verpackung vom Gerät entfernen! Von Kindern fern halten!

 Kinder nicht mit dem Gerät spielen lassen!



 Spül- und Klarspülmittel außerhalb der Reichweite von Kindern halten!

 Nach dem Reinigungsprogramm können im Gerät Rückstände zurückbleiben. Kinder von geöffnetem Gerät fernhalten!

 Sicherstellen, dass Altgeräte nicht zur Falle für Kinder werden! Kinder können sich aus Versehen selbst im Innenraum einschließen. Um dies zu verhindern: Schloss unwirksam machen und Netzkabel abschneiden!

## 1.2 Hinweise zur Aufstellung

- Geeigneten und sicheren Aufstellungsort auswählen!
- Befolgen Sie die Anweisungen zur Aufstellung und zum Anschluss des Geräts!
- Bei Reparaturen ausschließlich Original-Ersatzteile verwenden!

  Das Gerät vor dem Aufstellen von der Stromversorgung trennen!

 Sicherstellen, dass in Ihrer elektrischen Hausinstallation die gesetzlich vorgeschriebenen Sicherungen installiert sind!

 Alle elektrischen Anschlüsse müssen mit den Daten auf dem Typenschild übereinstimmen.



  Das Gerät nicht auf das Netzkabel stellen!

 Direkt an Steckdose anschließen! Keine Verlängerungskabel/Verteilerdosen zwischenschalten!

 Die Steckdose muss auch nach dem Aufstellen des Geräts zugänglich sein.

- Nach dem Aufstellen, das Gerät einmal ohne Beladung laufen lassen.

 Das Gerät ausschließlich mit dem mitgelieferten Schutzstecker anschließen.

  Wenn das Netzkabel beschädigt ist, muss es durch eine autorisierte Fachkraft ausgetauscht werden. Lebensgefahr!



## 1.3 Hinweise zum Betrieb

- Dieses Gerät ist für den Gebrauch in Privathaushalten ausgelegt. Nicht für andere Zwecke einsetzen! Bei gewerblicher Nutzung erlöschen alle Garantieansprüche.

 Nicht auf die geöffnete Tür stellen oder setzen. Keine Lasten auf die Tür stellen.

 Ausschließlich Spülmittel und Klarspülmittel verwenden, welche für Spülmaschinen geeignet sind. Der Hersteller übernimmt keinerlei Haftung für nicht bestimmungsgemäßen oder missbräuchlichen Gebrauch.

 Wasser aus dem Gerät nicht trinken!

 Keine chemischen Lösungsmittel in das Gerät einbringen! Explosionsgefahr!

- Kunststoffteile auf Hitzebeständigkeit testen, bevor Sie diese in den Geschirrspüler stellen.

 Kinder dürfen das Gerät nicht ohne Aufsicht reinigen oder warten.

 Keine Fremdkörper in das Gerät stellen! Körbe nicht überladen!



- Der Hersteller übernimmt keine Haftung für Verformungen im Innenraum des Geräts infolge missbräuchlicher Verwendung.

 Auf das Programmende warten, bevor Sie die Tür öffnen! Gefahr durch herausspritzendes heißes Wasser! Sicherheitsvorrichtungen sorgen für einen Programmstopp beim Öffnen der Tür.

 Die Tür des Geräts nicht geöffnet lassen! Unfallgefahr!

 Messer und andere scharfe Objekte nach unten gerichtet in den Besteckkorb stellen!

 Reparaturen dürfen nur durch qualifizierte Kundendiensttechniker ausgeführt werden! Bei Nichtbeachtung erlöschen alle Garantieansprüche.

  Das Gerät vom Stromnetz trennen, bevor mit den Reparaturarbeiten begonnen wird. Immer am Stecker ziehen, nicht am Netzkabel! Den Hahn für das Zulaufwasser schließen.

 Bei Betrieb mit niedriger Spannung wird die Leistung des Geräts beeinträchtigt.

 Nach dem Programmende aus Sicherheitsgründen den Netzstecker ziehen.

 Den Netzstecker nicht mit feuchten Händen berühren! Gefahr eines elektrischen Schlages!

  Immer am Stecker ziehen, nicht am Netzkabel!

## 2. AUFSTELLEN UND ANSCHLIESSEN

### 2.1 Positionierung des Geräts

Das Gerät an einem Ort aufstellen, der leichtes Beladen und Entladen ermöglicht. Das Gerät nicht an Orten aufstellen, an denen die Umgebungstemperatur unter 0 °C fallen kann.

Lesen und beachten Sie alle Warnungen auf der Verpackung, bevor Sie die Verpackung entfernen und das Gerät aufstellen!

Das Gerät in der Nähe von Wasserhahn und Abfluss aufstellen. Beachten Sie, dass sich die Anschlüsse nach dem Aufstellen des Geräts nicht mehr ohne Weiteres korrigieren lassen.

Das Gerät nicht an Tür oder Bedienblende anheben/verschieben!



Sicherstellen, dass Zulauf- und Ablaufschlauch nicht gequetscht oder verdreht werden. Das Gerät nicht auf das Netzkabel stellen! Auch nicht kurzzeitig!

Die Füße so einstellen, dass das Gerät gerade steht. Verwenden Sie eine Wasserwaage um eine horizontale Ausrichtung sicherzustellen. Das Gerät auf einer glatten Fläche aufstellen. Bei Nichtbeachtung wird das Gerät nicht stabil stehen und die Tür wird sich nicht richtig schließen lassen.

### 2.2 Wasseranschluss

Wir empfehlen den Einbau eines Filters für das Zulaufwasser, um Schäden am Gerät durch Verunreinigungen auszuschließen (zum Beispiel durch Sand, Rost aus dem Leitungssystem). Mit einem Filter lassen sich auch Verfärbungen und Ablagerungen im Innenraum vermeiden.

Beachten Sie den Aufdruck auf dem Wasserzulaufschlauch!

Mit 25° gekennzeichnete Modelle dürfen nur mit maximal 25°C warmem (kaltem) Wasser gespeist werden.

### 2.3 Zulaufschlauch

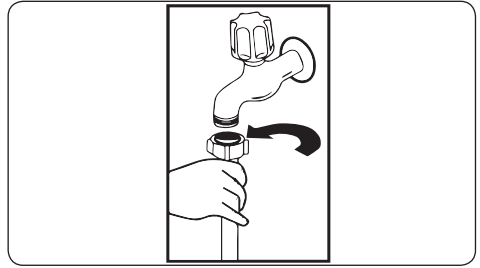



 **WARNUNG:** Mitgelieferten Zulaufschlauch verwenden. Eventuell vorhandenen Zulaufschlauch eines Altgeräts NICHT verwenden.

 **WARNUNG:** Neuen Schlauch vor dem Anschließen mit Wasser spülen.

 **WARNUNG:** Schlauch direkt an den Wasserhahn anschließen. Der Wasserdruck muss zwischen 0,03 MPa und 1 MPa liegen. Übersteigt der Wasserdruck in der Zuleitung 1 MPa, Überdruckventil zwischen Wasserhahn und Schlauch installieren.

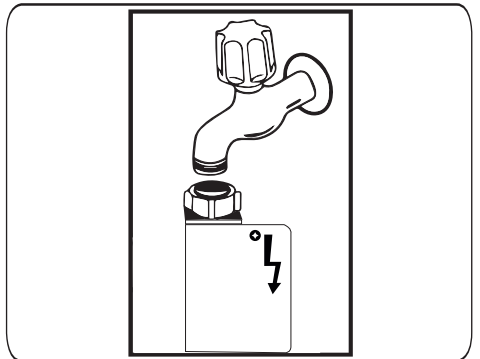
 **WARNUNG:** Nach dem Anschließen, den Wasserhahn ganz aufdrehen und System auf Leckagen prüfen. Nach jedem Spülprogramm Wasserhahn schließen. Alle wasserführenden Verbindungen in regelmäßigen Abständen auf Dichtigkeit überprüfen.



 Einige Modelle werden mit Aquastop-System geliefert. Dieses nicht beschädigen und nicht knicken oder verdrehen.

## 2.4 Ablaufschlauch

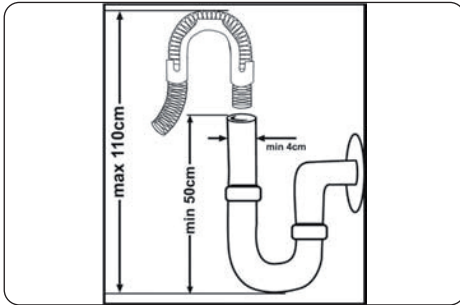

Der Abwasserschlauch kann entweder direkt an den Wasserabfluss oder den Abfluss des Spülbeckens angeschlossen werden. Wenn ein spezielles Schenkelrohr (wenn verfügbar) verwendet wird, kann das Wasser direkt in das Spülbecken abfließen, indem das Schenkelrohr über den Rand des Spülbeckens gebogen wird. Dieser Anschluss muss in einer Höhe von mindestens 50 cm über der Bodenfläche liegen und darf nicht höher als 110 cm sein.



**WICHTIG:** Bei einer Ablaufschlauchlänge über 4 m ist keine hinreichende Reinigungsleistung mehr gewährleistet.

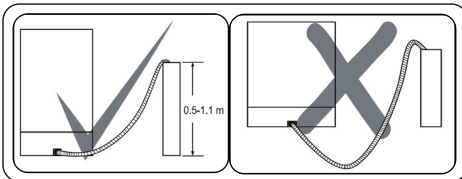

## 2.5 Elektrischer Anschluss

**! WARNING:** Das Gerät ist für 220–240 V ausgelegt. Wenn Ihre Elektroinstallation mit 110 V arbeitet, schalten Sie einen Transformator 110/220 V (3000 W) zwischen.

**! ! Schutzkontaktstecker des Geräts mit einer passenden Steckdose mit geeigneter Spannung und Stromstärke verbinden.**

**! ! Ist keine Erdung vorhanden, diese von einem Elektriker nachrüsten lassen. Der Hersteller übernimmt keinerlei Haftung für Schäden infolge fehlender Erdung.**

**! ! Der Stecker dieses Geräts kann je nach Zielland eine 13 A-Sicherung enthalten (zum Beispiel in Großbritannien oder Saudi-Arabien)**

## 2.6 Einbau unter einer Arbeitsplatte

Es muss ausreichend Platz für den Einbau unter der Arbeitsplatte vorhanden sein, sowie Platz für die Schlauch- und Kabelverbindungen (1). Wenn der Platz unter der Arbeitsplatte nicht ausreicht, nehmen Sie die Abdeckplatte des Geschirrspülers ab (siehe Abbildung 2).



**WARNUNG:** Sicherstellen, dass die Arbeitsplatte stabil ist und das Gerät sicher gehalten wird.

Um die Abdeckplatte zu entfernen, die Schrauben an der Rückseite des Geräts lösen. Die Platte anschließend einen Zentimeter von vorn nach hinten schieben und abheben. Die Füße des Geräts so einstellen, dass es gerade steht (3). Bodenneigung ausgleichen!

Das Gerät unter die Arbeitsplatte schieben. Sicherstellen, dass die Schläuche (4) nicht gequetscht oder geknickt werden.



**WARNUNG:** Nach dem Abnehmen der Abdeckplatte das Gerät in die Nische schieben, die den Abmessungen gemäß nachfolgender Abbildung entspricht.

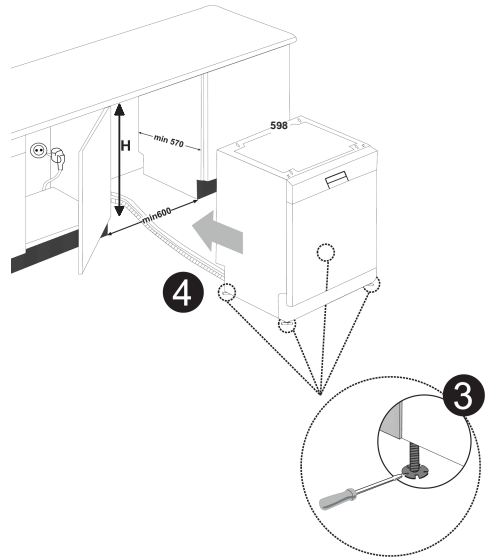
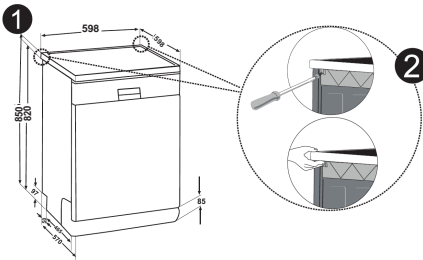

| 60 cm         | Mit Abdeckplatte | Ohne Abdeckplatte |             |             |
|---------------|------------------|-------------------|-------------|-------------|
|               |                  | Ohne Filz         | Ohne Filz   | Ohne Filz   |
|               |                  |                   | Für 2. Korb | Für 3. Korb |
| Höhe (H) (mm) | 850 mm           | 820 mm            | 830 mm      | 835 mm      |

### 3. TECHNISCHE DATEN

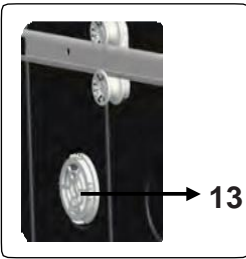
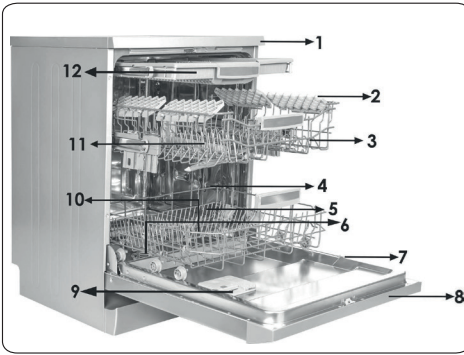

#### 3.1 Gerät im Überblick

1. Abdeckplatte
2. Oberer Korb mit Geschirrhaltern
3. Oberer Sprüharm
4. Unterer Korb
5. Unterer Sprüharm
6. Filter
7. Typenschild
8. Bedienblende
9. Fächer für Spülmittel und Klarspüler
10. Besteckkorb
11. Salzbehälter
12. Schienenstopper oberer Korb
13. Aktives Superi-Trocknungssystem:  
Dieses System sorgt für verbesserte  
Trocknung Ihres Geschirrs.

#### 3.2 Technische Daten

|                                    |  |
|------------------------------------|--|
| Kapazität                          | 14 Maßgedecke                                  |
| Abmessungen (mm)                   |  |
| Höhe                               | 850 (mm)                                       |
| Breite                             | 598 (mm)                                       |
| Tiefe                              | 598 (mm)                                       |
| Gewicht (netto)                    | 47 kg  |
| Betriebsspannung /<br>Netzfrequenz | 220–240 V /<br>50 Hz,                          |
| Stromaufnahme                      | 10 (A)   |
| Leistungsaufnahme                  | 1900 (W)                                       |
| Zulaufwasserdruck                  | Maximal: 1<br>(MPa),<br>Minimal: 0,03<br>(MPa) |
| Wasserzulauftemperatur             | 25°C   |

## **RECYCLING**

- Einige Gerätekomponenten und Verpackungselemente sind wiederverwertbar.
- Kunststoffe sind mit den international vereinheitlichten Symbolen gekennzeichnet: (>PE<, >PP< usw.)
- Die Pappteile der Verpackung bestehen aus recycelter Pappe. Sie können für erneutes Recycling in Papiercontainern entsorgt werden.
- Einige Materialien dürfen nicht über den Hausmüll entsorgt werden. Abgabe an kommunalen Abfallsammelpunkten!
- Informationen zur Entsorgung unterschiedlicher Materialien erhalten Sie bei Ihrem kommunalen Abfallsammelpunkt.

## **VERPACKUNG UND UMWELTSCHUTZ**

- Die Verpackung schützt das Gerät während des Transports. Die Verpackungsmaterialien sind umweltfreundlich, da sie wiederverwertbar sind. Der Einsatz wiederverwertbarer Materialien reduziert das Müllaufkommen und schont die natürlichen Ressourcen.

## **CE-Konformitätserklärung**

Wir erklären hiermit, dass unsere Produkte die einschlägigen europäischen Richtlinien, Entscheidungen und Vorschriften sowie die Anforderungen der genannten Normen erfüllen.

## Entsorgung



Das Symbol der durchgestrichenen Abfalltonne auf Rädern auf dem Produkt oder seiner Verpackung bedeutet, dass das Gerät nicht im Hausmüll entsorgt werden darf, sondern eine separate Entsorgung erfordert. Sie können das Altgerät kostenfrei bei einer geeigneten kommunalen Sammelstelle für Elektro- und Elektronikaltgeräte, z.B. einem Wertstoffhof, abgeben. Die Adressen erhalten Sie von Ihrer Stadt- bzw. Kommunalverwaltung. Alternativ können Sie kleine Elektroaltgeräte mit einer Kantenlänge bis zu 25 cm bei Händlern mit einer Verkaufsfläche für Elektro- und Elektronikgeräte von mind. 400 m<sup>2</sup> oder Lebensmittelhändlern mit einer Gesamtverkaufsfläche von mind. 800 m<sup>2</sup>, die zumindest mehrmals im Jahr Elektro- und Elektronikgeräte anbieten, unentgeltlich zurückgeben. Größere Altgeräte können beim Neukauf eines Geräts der gleichen Geräteart, das im Wesentlichen die gleichen Funktionen wie das neue Gerät erfüllt, bei einem entsprechenden Händler kostenfrei zurückgegeben werden. Bezüglich der Modalitäten der Rückgabe eines Altgeräts im Fall der Auslieferung des neuen Geräts, wenden Sie sich bitte an Ihren Händler.

Bitte Entnehmen Sie – sofern möglich – vor der Entsorgung des Produkts sämtliche Batterien und Akkus sowie alle Lampen, die zerstörungsfrei entnommen werden können.

Wir weisen darauf hin, dass Sie für die Löschung personenbezogener Daten auf dem zu entsorgenden Gerät selbst verantwortlich sind.



## Entsorgung



Das Symbol der durchgestrichenen Abfalltonne auf Rädern auf dem Produkt oder seiner Verpackung bedeutet, dass das Gerät nicht im Hausmüll entsorgt werden darf, sondern eine separate Entsorgung erfordert. Sie können das Altgerät kostenfrei bei einer geeigneten kommunalen Sammelstelle für Elektro- und Elektronikaltgeräte, z.B. einem Wertstoffhof, abgeben. Die Adressen erhalten Sie von Ihrer Stadt- bzw. Kommunalverwaltung. Alternativ können Sie Elektroaltgeräte beim Kauf eines neuen Geräts der gleichen Art und mit derselben Funktion bei einem stationären Händler unentgeltlich zurückgeben. Bezüglich der Modalitäten der Rückgabe eines Altgeräts im Fall der Auslieferung des neuen Geräts, wenden Sie sich bitte an Ihren Händler.

Bitte Entnehmen Sie – sofern möglich – vor der Entsorgung des Produkts sämtliche Batterien und Akkus sowie alle Lampen, die zerstörungsfrei entnommen werden können.

Wir weisen darauf hin, dass Sie für die Löschung personenbezogener Daten auf dem zu entsorgenden Gerät selbst verantwortlich sind.

Das Gerät kann Stoffe enthalten, die bei falscher Entsorgung Umwelt und menschliche Gesundheit gefährden können. Das Materialrecycling hilft, Abfall zu reduzieren und Ressourcen zu schonen. Durch die getrennte Sammlung von Altgeräten und deren Recycling tragen Sie zur Vermeidung negativer Auswirkungen auf die Umwelt und die menschliche Gesundheit bei.

## Entsorgung (CH)



Das Symbol der durchgestrichenen Abfalltonne auf Rädern auf dem Produkt oder seiner Verpackung bedeutet, dass das Gerät nicht im Hausmüll entsorgt werden darf, sondern eine separate Entsorgung erfordert. Sie können das Altgerät kostenfrei bei einer geeigneten kommunalen Sammelstelle für Elektro- und Elektronikaltgeräte, z.B. einem Wertstoffhof, abgeben. Die Adressen erhalten Sie von Ihrer Stadt- bzw. Kommunalverwaltung. Alternativ können Sie Elektroaltgeräte kostenfrei bei Händlern zurückgeben, die Geräte dieser Art im Sortiment führen. Bezüglich der Modalitäten der Rückgabe eines Altgeräts im Fall der Auslieferung des neuen Geräts, wenden Sie sich bitte an Ihren Händler.

Bitte Entnehmen Sie – sofern möglich – vor der Entsorgung des Produkts sämtliche Batterien und Akkus sowie alle Lampen, die zerstörungsfrei entnommen werden können.

Wir weisen darauf hin, dass Sie für die Löschung personenbezogener Daten auf dem zu entsorgenden Gerät selbst verantwortlich sind.

## Élimination des déchets



Le symbole de la poubelle barrée sur le produit ou son emballage signifie que l'appareil ne doit pas être jeté avec les ordures ménagères, mais doit être éliminé séparément. Vous pouvez vous débarrasser gratuitement de l'ancien équipement dans un point de collecte qui accepte les anciens appareils électriques et électroniques, par ex. une déchetterie. Vous trouverez les adresses auprès de votre commune ou sur le site [Recycling-Map.ch](http://Recycling-Map.ch). Vous pouvez également renvoyer gratuitement les anciens appareils électriques aux revendeurs qui ont des appareils de ce type dans leur gamme de produits. Veuillez contacter votre revendeur pour savoir comment retourner un ancien appareil lors de la livraison du nouvel appareil.

Veuillez retirer - si possible - toutes les piles et batteries ainsi que toutes les ampoules qui peuvent être retirées de manière non destructive avant de vous débarrasser du produit.

Nous attirons votre attention sur le fait que vous êtes vous-même responsable de la suppression des données personnelles sur l'appareil à éliminer.

## Smaltimento



Il simbolo del bidone della spazzatura barrato riportato sul prodotto o sulla sua confezione indica che l'apparecchiatura non deve essere smaltita con altri rifiuti domestici, ma richiede, invece, uno smaltimento differenziato. È possibile smaltire gratuitamente le vecchie apparecchiature presso un punto di raccolta comunale idoneo per le vecchie apparecchiature elettriche ed elettroniche, ad es. un centro di riciclaggio. Gli indirizzi possono essere ottenuti dalla città o dal governo locale. In alternativa, puoi restituire gratuitamente i vecchi elettrodomestici ai rivenditori che hanno elettrodomestici di questo tipo nella loro gamma di prodotti. Contatta il tuo rivenditore in merito ai metodi che è possibile utilizzare per restituire un vecchio apparecchio al momento della consegna del nuovo apparecchio.

Rimuovi, se possibile, tutte le batterie e gli accumulatori nonché tutte le lampade che possono essere rimosse in modo non distruttivo prima di smaltire il prodotto.

Vorremmo sottolineare che sei tu stesso responsabile della cancellazione dei dati personali sul dispositivo da smaltire.

## 4. VOR DER VERWENDUNG DES GERÄTS

### 4.1. Vorbereitung Ihrer Spülmaschine auf die erste Benutzung

- Prüfen Sie, ob die Angaben Ihrer Strom- und Wasserversorgung mit den Werten, die in den Anschlussanweisungen für die Maschine angegeben sind, übereinstimmen.
- Entfernen Sie sämtliches Verpackungsmaterial aus der Maschine.
- Stellen Sie die Stufe des Wasserenthärters ein.
- Befüllen Sie den Klarspülerbehälter.

### 4.2 Spülmaschinensalz-Einsatz (FALLS VERFÜGBAR)

Für ein perfektes Spülergebnis benötigt die Geschirrspülmaschine weiches, d. h. gering kalkhaltiges, Wasser. Sonst können weiße Kalkrückstände auf dem Geschirr und der Innenausstattung zurückbleiben. Die beeinträchtigt die Spül-, Trocknungs- und Glanzleistung Ihrer Maschine. Wenn das Wasser durch das Enthärterssystem fließt, werden die Ionen, die für die Härte verantwortlich sind, aus dem Wasser entfernt und das Wasser erreicht die Härte, die für ein perfektes Spülergebnis erforderlich ist. Je nach Härtegrad des zugeführten Wassers, sammeln sich die Ionen, die das Wasser hart machen, innen im Enthärterssystem an. Daher muss das Enthärtungssystem aufgefrischt werden, damit es während des nächsten Spülvorgangs mit der selben Leistung funktioniert. Aus diesem Grund verwendet man Geschirrspülersalz.

Die Spülmaschine kann nur mit speziellem Spülmaschinensalz zum Wasserenthärten betrieben werden. Verwenden Sie keine leicht löslichen Salze in kleinster Körnung oder in Pulverform. Wenn Sie eine andere Art von Salz verwenden, kann Ihr Gerät beschädigt werden.

### 4.3. Füllen Sie das Salz ein (FALLS ANWENDBAR)

Um Enthärter Salz hinzuzufügen, öffnen Sie den Salzbehälter, indem Sie ihn im Uhrzeigersinn drehen. (1) (2) Bei der ersten Verwendung füllen Sie den Behälter mit 1 kg Salz und Wasser (3), bis er fast

überläuft. Sie können einen Trichter (4) verwenden, der das Befüllen vereinfacht. Setzen Sie die Kappe wieder auf und schließen Sie sie. Füllen Sie nach jeweils 20-30 Zyklen mit (etwa 1 kg) Salz nach, bis der entsprechende Behälter voll ist.

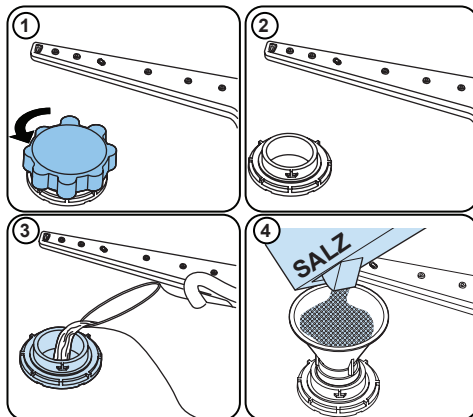









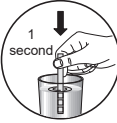

### Füllen Sie das Wasser nur bei der ersten Benutzung in den Salzbehälter.

Verwenden Sie nur Enthärtungssalz, das für Geschirrspülmaschinen hergestellt wurde.

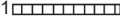
Wenn Sie Ihre Geschirrspülmaschine einschalten, wird der Salzbehälter mit Wasser gefüllt, daher sollten Sie das Enthärter Salz vor dem Einschalten der Maschine einfüllen.

Wenn das Enthärter Salz übergelaufen ist und Sie die Maschine nicht sofort starten, sollten Sie ein kurzes Waschprogramm durchführen, damit Ihre Maschine vor Korrosion geschützt ist.

#### 4.4. Teststreifen

|  |   |   |   |   |  |
|--|---|---|---|---|--|
|  | Lassen Sie etwa 1 Minute lang Wasser durch den Wasserhahn laufen.                 | Halten Sie den Streifen ins Wasser (1 Sekunde).                                   | Schütteln Sie den Streifen.   | Warten Sie (1 Minute lang).   | Stellen Sie den Härtegrad Ihrer Maschine ein.  |
|  |  |  |  |  | 1 <br>2 <br>3 <br>4 <br>5 <br>6  |

**HINWEIS:** Standardmäßig ist die Stufe auf 3 eingestellt. Wenn Sie Brunnenwasser verwenden oder das Wasser bei Ihnen eine Härtestufe von über 90 dF aufweist, empfehlen wir Ihnen, Filter- und Veredelungsgeräte zu verwenden.

#### 4.5. WASSERHÄRTE-TABELLE

| Härtegrad | Deutsch dH | Französisch dF | Englisch Großbritannien dE | Anzeige                       |
|-----------|------------|----------------|----------------------------|-------------------------------|
| 1         | 0 – 5      | 0 – 9          | 0 – 6                      | L1 erscheint auf der Anzeige. |
| 2         | 6 – 11     | 10 – 20        | 7 – 14                     | L2 erscheint auf der Anzeige. |
| 3         | 12 – 17    | 21 – 30        | 15 – 21                    | L3 erscheint auf der Anzeige. |
| 4         | 18 – 22    | 31 – 40        | 22 – 28                    | L4 erscheint auf der Anzeige. |
| 5         | 23 – 31    | 41 – 55        | 29 – 39                    | L5 erscheint auf der Anzeige. |
| 6         | 32 – 50    | 56 – 90        | 40 – 63                    | L6 erscheint auf der Anzeige. |

#### 4.6. Wasserenthärter-System

Die Geschirrspülmaschine ist mit einem Wasserenthärter ausgerüstet, das die Härte des Leitungswassers verringert. Um den Härtegrad Ihres Leitungswassers zu ermitteln, wenden Sie sich an Ihren Wasserversorger oder benutzen Sie einen Teststreifen (falls vorhanden).

#### 4.7. Einstellung

- Schalten Sie die Maschine durch Drücken der Ein-/Austaste ein.
- Drücken Sie die Programmtaste unmittelbar nach Einschalten der Maschine mindestens 3 Sekunden lang.
- Lassen Sie die Programmtaste los, sobald „SL“ angezeigt wird. Als Nächstes wird die zuletzt eingestellte Stufe angezeigt.
- Drücken Sie zum Einstellen der gewünschten Stufe die Programmtaste. Mit jeder Betätigung der Programmtaste erhöht sich die Stufe. Sobald Stufe 6 erreicht wurde, kehrt die Einstellung bei der nächsten Betätigung zu Stufe 1 zurück.
- Der zuletzt ausgewählte Härtegrad wird gespeichert, wenn Sie die Maschine über die Ein-/Austaste abschalten.

#### 4.8. Spülmittelverwendung

Benutzen Sie nur Spülmittel, das für die Verwendung in Haushaltsgeschirrspülmaschinen vorgesehen ist. Bewahren Sie Ihre Spülmittel an einem kühlen und trockenen Ort sowie außerhalb der Reichweite von Kindern auf.

Fügen Sie das richtige Waschmittel für das gewählte Programm hinzu, damit die optimale Leistung gewährleistet ist. Die erforderliche Waschmittelmenge hängt vom Programm, der Beladungsmenge und dem Verschmutzungsgrad des Geschirrs ab.

Befüllen Sie das Spülmittelfach nicht mit mehr Spülmittel als erforderlich. Ansonsten können weißliche oder bläuliche Schichten auf Gläsern und Geschirr auftreten, was zu Glaskorrosion führen kann. Wenn Sie dauerhaft zu viel Spülmittel verwenden, kann dies zu Maschinenschäden führen.

Die Verwendung von wenig Spülmittel kann zu einer schlechten Reinigungsleistung führen. In diesem Fall treten bei hartem Wasser weißliche Schlieren auf.

Für weitere Informationen lesen Sie die Anweisungen des Reinigungsmittelherstellers.

#### 4.9. Spülmittel einfüllen

Drücken Sie auf die Verriegelung, um den Spülmittelbehälter zu öffnen, und füllen Sie das Spülmittel ein.

Schließen Sie den Deckel und drücken Sie darauf, bis er eingerastet ist. Der Spender sollte kurz vor dem Start eines jeden Programms nachgefüllt werden. Wenn das Geschirr stark verschmutzt ist, füllen Sie mehr Spülmittel in die Spülmittel-Vorwaschkammer.

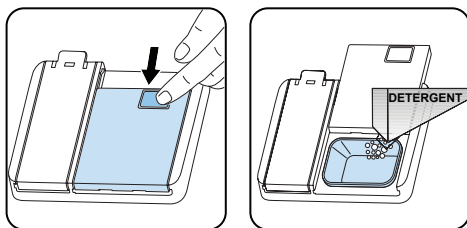

#### 4.10. Die Nutzung kombinierter Spülmittel

Diese Produkte sollten entsprechend den Herstelleranweisungen verwendet werden.

Geben Sie niemals kombinierte Reinigungsmittel in den Geräteinnenraum oder in den Besteckkorb.

Kombinierte Spülmittel enthalten neben dem Reiniger auch Klarspüler, Salzersatzstoffe und abhängig von der Kombination noch zusätzliche Komponenten.

Wir empfehlen, dass Sie keine kombinierten

Spülmittel in Kurzprogrammen verwenden. Bei solchen Programmen sollten Sie Spülmittel in Pulverform verwenden.

Wenn bei Ihnen Probleme bei der Verwendung von kombinierten Spülmitteln auftreten, wenden Sie sich bitte an den Spülmittelhersteller.

Wenn Sie keine kombinierten Spülmittel mehr benutzen, sollten Sie sicherstellen, dass die Wasserhärte und der Klarspüler auf die richtige Stufe eingestellt sind.

#### 4.11. Klarspüler-Nutzung

Der Klarspüler sorgt dafür, dass das Geschirr streifen- und fleckenfrei trocknet. Für fleckenfreies Geschirr und klare Gläser ist Klarspüler erforderlich. Der Klarspüler wird automatisch während der Heißspülphase freigegeben. Sollte die Klarspüler-Dosierung zu niedrig eingestellt sein, entstehen weißliche Flecken auf dem Geschirr. In diesem Fall wird das Geschirr nicht trocken und sauber gespült.

Bei einer zu hoch eingestellten Klarspülerdosierung entstehen bläuliche Schichten auf Glas und Geschirr.

#### 4.12. Klarspüler befüllen und einstellen

Wenn Sie das Klarspülerfach füllen wollen, öffnen Sie seinen Deckel. Befüllen Sie das Fach bis zur MAX-Markierung mit Klarspüler und schließen Sie dann den Deckel. Sie dürfen das Klarspülerfach nicht überfüllen – wischen Sie verschüttete Flüssigkeiten auf.

#### Um den Klarspüler-Härtegrad zu ändern, folgen Sie den nachstehenden Schritten, bevor Sie die Spülmaschine einschalten:

- Schalten Sie die Maschine durch Drücken der Ein-/Aus-taste ein.
- Drücken Sie die Programmtaste unmittelbar nach Einschalten der Maschine mindestens 5 Sekunden lang.
- Lassen Sie die Programmtaste los, sobald „rA“ angezeigt wird. Die Klarspüleinstellung richtet sich nach der Wasserhärteeinstellung. Als Nächstes wird die zuletzt eingestellte Stufe angezeigt.
- Stellen Sie die Stufe ein, indem Sie die Programmtaste drücken.
- Schalten Sie zum Speichern der Einstellung die Maschine aus.

Die werkseitige Einstellung ist „4“.

Wenn das Geschirr nicht ordnungsgemäß trocknet oder fleckig ist, erhöhen Sie den Härtegrad. Wenn sich aus Ihrem Geschirr blaue Flecken bilden, senken Sie den Härtegrad.

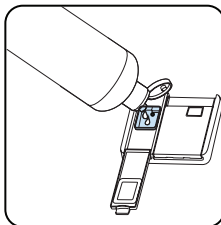
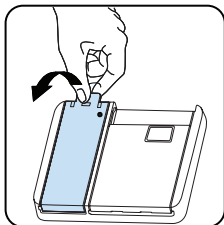

| Stufe | Klarspülerdosis                  | Anzeige                       |
|-------|----------------------------------|-------------------------------|
| 1     | Kein Klarspüler wurde ausgegeben | r1 wird am Display angezeigt. |
| 2     | 1 Dosis wird ausgegeben          | r2 wird am Display angezeigt. |
| 3     | 2 Dosen werden ausgegeben        | r3 wird am Display angezeigt. |
| 4     | 3 Dosen werden ausgegeben        | r4 wird am Display angezeigt. |
| 5     | 4 Dosen werden ausgegeben        | r5 wird am Display angezeigt. |

## 5. GESCHIRRSPÜLER BELADEN

Befolgen Sie die Laderichtlinien, um den Geschirrspüler effizient zu nutzen.

Die Beladung Ihres Haushaltsgeschirrspülers bis zur angegebenen Kapazität trägt zur Energie- und Wassereinsparung bei.

Das manuelle Vorspülen von Geschirrtteilen führt zu erhöhtem Wasser- und Energieverbrauch und wird nicht empfohlen. Sie können Tassen, Gläser, Stielgläser, kleine Teller, Schüsseln usw. in den oberen Korb stellen. Lehnen Sie langstielige Gläser nicht aneinander, da sie andernfalls instabil und beschädigt werden können.

Langstielige Gläser sollten an den Korbrand, die Ablage oder den Glasträger angelehnt werden und dürfen keine anderen Gegenstände berühren.

Stellen Sie alle Behälter wie Tassen, Gläser und Töpfe mit der Öffnung nach unten in den Geschirrspüler, da sich sonst Wasser darin sammelt.

Verwenden Sie den Besteckkorb um Besteck einzuräumen. Scharfe Messer müssen mit den scharfen Spitzen / Kanten nach unten eingelegt werden.

Stellen Sie großes Geschirr (Töpfe, Pfannen, Deckel, Teller, Schüsseln usw.) und sehr schmutzige Gegenstände in den unteren Korb.

Geschirr und Besteck sollten nicht übereinander gestellt werden.

 **WARNUNG:** Achten Sie darauf, dass Geschirr oder Besteck die Sprüharms nicht blockiert.

 **WARNUNG:** Achten Sie darauf, dass nach dem Einfüllen des Geschirrs das Öffnen des Waschmittelbehälters nicht verhindert wird.

### 5.1. Empfehlungen

Entfernen Sie grobe Rückstände auf dem Geschirr, bevor Sie es in die Maschine stellen. Starten Sie die Maschine, wenn sie voll ist.

 Überladen Sie die Maschine nicht und beachten Sie den Beladungsplan für die besten Ergebnisse.

 **WARNUNG:** Zur Vermeidung von Verletzungen sollten Besteckteile und Messer mit langem Griff und scharfen Spitzen wie Serviergabeln, Brotmesser usw. immer mit dem scharfen oder spitzen Ende nach unten oder waagrecht eingelegt werden.

### SOFT TOUCH (SANFTE BERÜHRUNG)

#### Oberer Korb

#### Höhenverstellbare Ablagen

Diese Ablagen erhöhen das Fassungsvermögen des oberen Korbs. Sie können Ihre Gläser und Tassen auf diese Ablagen setzen. Sie können die Höhe dieser Ablagen einstellen. Dank dieser Möglichkeit können Sie unterschiedlich große Gläser unter diesen Ablagen platzieren.

Dank der höhenverstellbaren Kunststoffeinsätze im Korb können Sie die Ablagen in 2 verschiedenen Höhen einsetzen. Zusätzlich können Sie lange Gabeln, Messer und Löffel längs auf die Ablagen legen, so dass sie die Drehbewegung des Sprinklers nicht behindern.

Die Soft-Touch-Funktion auf den Racks dient zur Platzierung von empfindlichen Langstielgläsern.

Weingläser kommen in den auf dem Bild gezeigten Bereich.

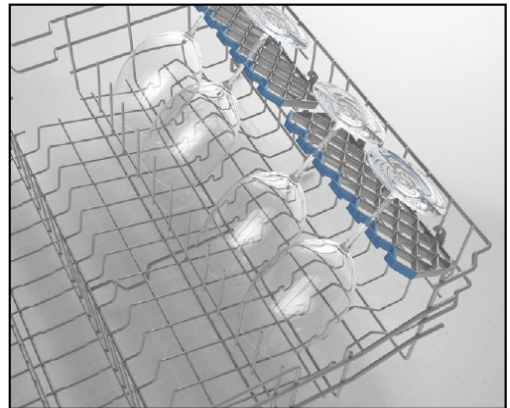



### Klappbare Ständer

Die klappbaren Ständer im oberen Korb sind dazu geeignet, größere Gegenstände, wie Töpfe, Pfannen usw. besser unterbringen zu können. Wenn erforderlich, kann jedes Teil einzeln oder alle zusammengeklappt werden, um mehr Platz zu schaffen. Um die klappbaren Ständer zu verstellen, stellen Sie sie auf oder klappen sie nach unten.

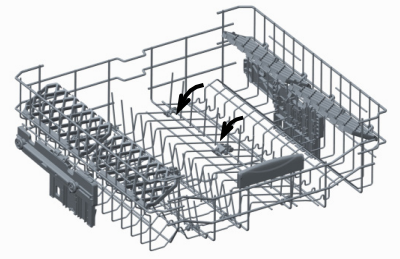

### Unterer Korb Klappständer

Die Klappständer im unteren Korb sind zweiteilig und dazu gedacht, dass Sie große Gegenstände, wie Töpfe, Pfannen, usw. leichter unterbringen können. Wenn gewünscht, können jede Seite einzeln oder alle zusammen heruntergeklappt werden, um mehr Platz zu erhalten. Sie können die Klappständer aufstellen oder herunterklappen.

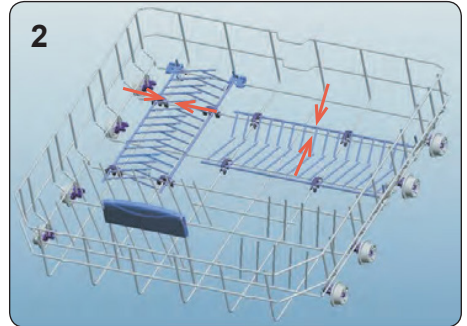
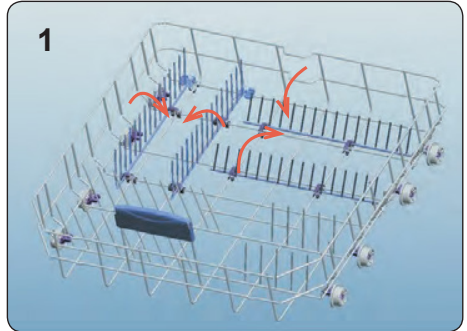

### CVYf'?'cfV

Ô!Á à^!^S[!àÁ!->\*ôà!Áá^}Á  
T^&@ã{`•ÊÁ!Á•Á!{ 4\*!ã@Êá P4@Á  
á^•S[!àÁ á@!à^}ÁFÁ!á!Á á@!}Á  
CÁá: `•c||^}Á @^Á^}S[!àÁ}c!}^}Á Á  
{>•^}Á Pá}ÁÁ^}S[!àÁ Á^}Á  
U^}Á}Á}áÁá@}ÁÁÁ@}Á á!Á  
á!>&^}ÁÁÁ@}Á}Á[á^ÁÁ  
ááá Á@}Á >••^}Áá•Á@!Á  
U^}Á}Á^•ÁÁ!|[!àÁ Á^}Á!á^}Á[•}Á  
á^-á á^}Á

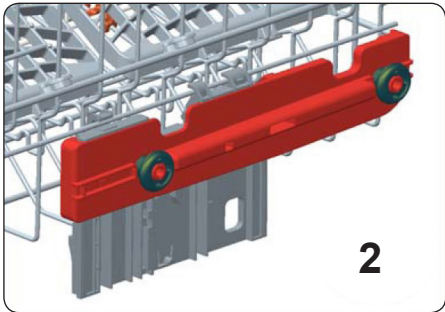
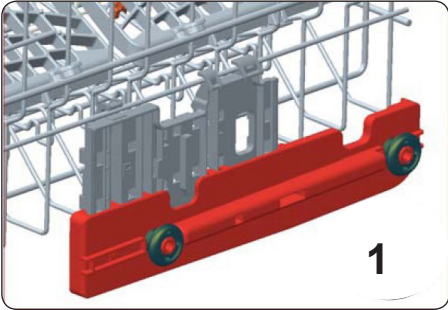

### Oberer Besteckkorb

Der obere Besteckkasten ist dazu da, dass Sie ihre Gabeln, Löffel und Messer, lange Gerätschaften und kleine Teile unterbringen können.

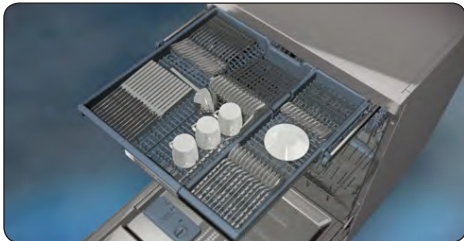

Da er leicht aus der Maschine genommen werden kann, ermöglicht dies, dass Sie ihr Besteck nach dem Spülvorgang zusammen mit dem Korb heraus nehmen können.

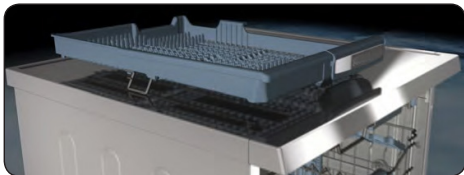

Der obere Besteckkorb ist zweiteilig. Wenn Sie im oberen Korb mehr Platz für Geschirr benötigen, können Sie entweder das rechte oder linke Teil des oberen Besteckkorbs herausnehmen, um mehr Platz zu erhalten.



**Achtung:** Messer und andere scharfe Gegenstände müssen horizontal in den Besteckkorb gelegt werden.

### Direkte Waschfunktion

Diese Funktion dient zum Waschen von Gläsern, Flaschen usw. durch Richten des Wassers nach oben während der Apparat auf dem oberen Korb (in der Abbildung gezeigt) befindet sich in vertikaler Position. Während sich das Gerät in horizontaler Richtung befindet Position ist Wasser nach unten gerichtet, Beitrag zum Waschen des unteren Korbs.

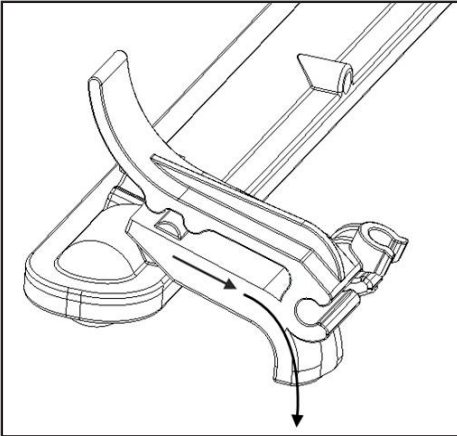
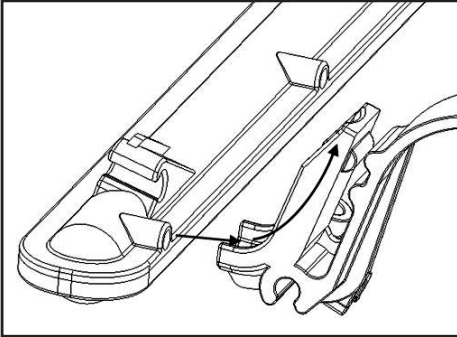
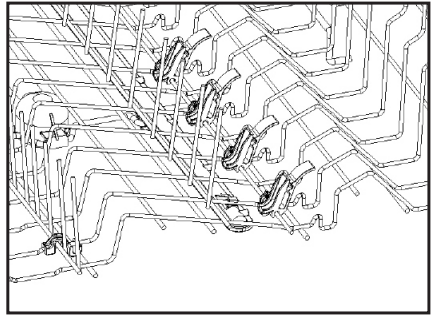

## 5.2 AlternAtive KorbbeAdungen

### Unterer Korb

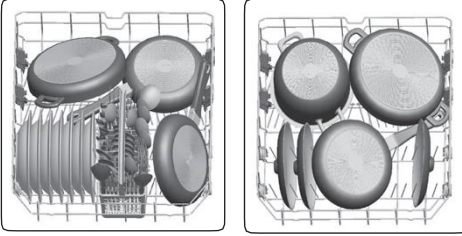

### Oberer Korb

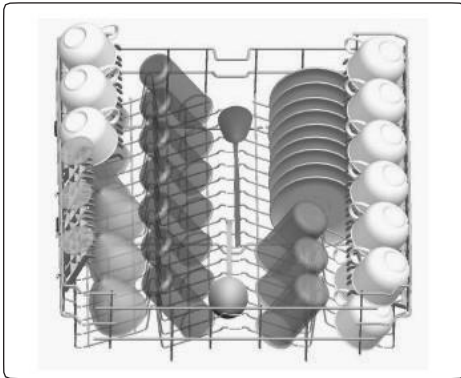

### Falsche Beladungen

Falsche Beladung kann zu schlechter Spül- und Trockenleistung führen. Bitte beachten Sie für gute Spülergebnisse die Empfehlungen des Herstellers.

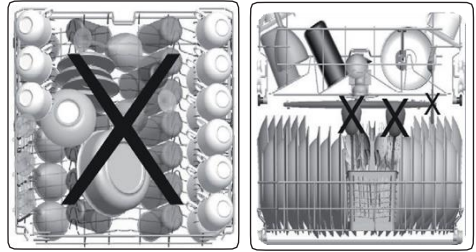

### Beispiele für Geschirrspüler ungeeignete Teile

- Zigarettenasche, Kerzenreste, Schuhcreme, Farbe, Chemikalien, Teile aus Eisenlegierungen.
- Gabeln, Löffel und Messer mit Griffen aus Holz, Knochen, Elfenbein oder mit Perlmutterbeschichtung; geklebte Teile, Teile, die mit scheuernden, sauren oder basischen Chemikalien verunreinigt sind.
- Temperaturempfindliche Kunststoffe, kupfer- oder zinnbeschichtete Behältnisse.
- Aluminium- und Silberobjekte.
- Einige empfindliche Gläser, bemaltes Porzellan, bestimmte Kristallobjekte, geklebtes Besteck, Bleikristallgläser, Schneidebretter, Kunstfaserteile.
- Absorbierende Teile wie Schwämme und Küchentücher.



**WICHTIG:** Reinigen Sie nur Spülmaschinengeeignetes Geschirr im Geschirrspüler.

## 6. PROGRAMMTABELLE

|  | P1  | P2  | P3  | P4  | P5   | P6   | P7  | P8  |
|--|---|---|---|---|--|--|---|---|
| Programmname:  | Quick Wash  | Quick 30°-40° C   | Eco   | Watersaver + 5,4 lt   | Dual Pro Wash<br>60° C   | Express 50°-65° C  | Auto<br>30° C - 50° C   | Auto<br>50° C - 70° C                           |
| Art der Verschmutzung:   | Schnellstes Programm für leicht verschmutztes und häufig verwendetes Geschirr und geeignet für 4 Gedecke. | Geeignet zur schnellen Reinigung von leicht verschmutztem Geschirr. | Standardprogramm für normal verschmutztes, täglich verwendetes Geschirr mit reduziertem Energie- und Wasserverbrauch. | Geeignet für normal verschmutztes Geschirr, mit dem geringsten Wasserverbrauch. | Geeignet für leicht verschmutzte, empfindliche Glasware im oberen Korb plus stark verschmutztes Besteck im unteren Korb. | Geeignet zur schnelleren Reinigung von normal verschmutztem, täglich verwendeten Geschirr. | Auto-Programm für normal verschmutztes, empfindliches Geschirr. | Auto-Programm für stark verschmutztes Geschirr. |
| Verschmutzungsgrad:  | Leicht  | Leicht  | Mittel  | Mittel  | Stark  | Mittel   | Mittel  | Stark   |
| "Spülmittelmenge":<br>A: 25 cm <sup>3</sup><br>B: 15 cm <sup>3</sup> | B   | A   | A   | A   | A  | A  | A   | A   |
| Programmdauer (Std./Min)   | 00:14   | 00:30   | 03:27   | 02:57   | 01:53  | 00:50  | 01:12 - 01:31   | 01:49 - 02:59                                   |
| Stromverbrauch (kWh/Zyklus)  | 0.340   | 0.650   | 0.645   | 0.950   | 1.600  | 1.000  | 0.650 - 0.850   | 1.250 - 1.900                                   |
| Wasserverbrauch (l/ Zyklus)  | 6,6   | 10,9  | 9,0   | 5,4   | 15,4   | 9,5  | 10,6 - 17,7   | 11,8 - 24,0                                     |

- Die Programmdauer kann sich je nach Geschirrmenge, Wassertemperatur, Umgebungstemperatur und ausgewählten Zusatzfunktionen ändern.
- Die für andere als das Öko-Programm angegebenen Werte sind nur Richtwerte.
- Das Öko-Programm dient zur Reinigung von normal verschmutztem Geschirr, da es für diese Verwendung das effizienteste Programm im Hinblick auf seinen kombinierten Energie- und Wasserverbrauch ist. Darüber hinaus wird es zur Beurteilung der Einhaltung der Ökodesign-Gesetzgebung der EU verwendet.
- Das Spülen von Geschirr in einer Haushaltsgeschirrspülmaschine verbraucht in der Gebrauchsphase in der Regel weniger Energie und Wasser als das Spülen von Hand, wenn die Maschine nach den Anweisungen des Herstellers benutzt wird.
- Verwenden Sie bei Kurzprogrammen nur pulverförmiges Spülmittel.
- Kurzprogramme beinhalten keinen Trocknungsschritt.
- Zur Unterstützung der Trocknung sollten Sie die Tür nach Abschluss des Programmes leicht öffnen.
- Sie können auf die Produktdatenbank mit den Modellinformationen zugreifen, indem Sie den QR-Code auf dem Energieetikett einlesen.



**HINWEIS:** Gemäß den EU-Verordnungen 1016/2010 und 1059/2010 dürfen die Energieverbrauchswerte des Eco-Programms abweichen. Diese Tabelle entspricht den Verordnungen 2019/2022 und 2017/2022.

## 7. DAS BEDIENFELD

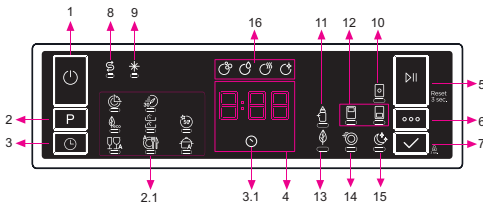

1. Ein-/Aus-Taste
2. Programmwahltaste
- 2,1. Programmanzeigen
3. Verzögerungstaste
- 3,1. Verzögerungsanzeige
4. Restzeitanzeige
5. Start-/Pause-Taste
6. Optionstaste
7. Auswahltaste
8. Salzanzeige
9. Klarspüler-Anzeige
10. Tablettenanzeige
11. Extra-Hygiene-Anzeige
12. Halbe Befüllung Anzeigen
13. Energiesparanzeige
14. Extra-Schnell-Anzeige
15. Extra-Leise-Anzeige
16. Waschschrift-Anzeigen
- a- Waschphase-Anzeigen
- b- Klarspülphase-Anzeige
- c- Trockenphase-Anzeige
- d- „Spülgang abgeschlossen“-Anzeige

### 1. Ein-/Aus-Taste

Schalten Sie die Spülmaschine mit der Ein-/Aus-Taste ein.

### 2. Programmwahltaste

Wählen Sie ein passendes Programm, indem Sie die Programmtaste drücken. Die ausgewählte Programmanzeige (2.1) leuchtet. Einzelheiten zu den Programmen finden Sie im „Abschnitt Programmtabelle“.

### 3. Verzögerungstaste

Sie können die Startzeit des Programms für 1-2...24 Stunden verzögern, indem Sie die Verzögerungstaste (3) drücken, bevor das Programm startet. Die Verzögerungsanzeige (3.1) leuchtet. Wenn Sie die Verzö-

gerungszeit ändern möchten, drücken Sie zuerst die Taste „Start/Pause“ und dann die Taste „Verzögern“, um eine neue Verzögerungszeit auszuwählen. Um die neue Verzögerungszeit zu aktivieren, drücken Sie die Taste „Start/Pause“. Um die Verzögerung abzubrechen, müssen Sie mit der Taste „Verzögern“ auf 0 Stunden schalten, wenn die Spülmaschine pausiert ist.

### 4. Restzeitanzeige

Der Programmablauf kann über „Waschen“, „Klarspülen“, „Trocknen“, „Ende-Anzeigen“ und „Restzeitanzeige“ beobachtet werden.

### 5. Start-/Pause-Taste

Drücken Sie die Start-/Pause-Taste, um das Programm zu starten. Die Spülanzeige wird eingeschaltet und die Restzeitanzeige zeigt die Programmdauer an. Es wird auch die verbleibende Zeit im Programmablauf angezeigt. Wenn Sie die Spülmaschinentür öffnen, führt das Programm die Dauer der Programmpausen aus und die Anzeige für die entsprechende Waschphase blinkt.

### 6. Optionstaste

„Optionen“ kann durch wiederholtes Drücken der Optionstaste ausgewählt werden. Die gewählte Option wird durch eine blinkende LED-Anzeige angezeigt.

### 7. Auswahltaste

Wählen Sie die Option, indem Sie die Taste „Auswählen“ drücken. Die LED-Anzeige für die ausgewählte Option leuchtet durchgehend.

### 8. Salzanzeige

Wenn zu wenig Enthärtersalz vorhanden ist, wird die Enthärtersalz-Warnanzeige aktiviert, und Sie sollten das Enthärtersalzfach auffüllen.

### 9. Klarspüler-Anzeige

Wenn der Klarspülerstand niedrig ist, wird die Klarspüler-Warnanzeige aktiviert, und Sie sollten das Klarspülerfach auffüllen.

### 10. Tablettenanzeige

Wählen Sie die Tablettenspülmittel-Funktion, wenn Sie kombiniertes Spülmittel verwenden, das Salz, Klarspüler und sonstige Mittel enthält. Die Tablettenspülmittel-Anzeige bleibt eingeschaltet, solange sie ausgewählt ist.



## 11. Extra-Hygiene-Anzeige

Wählen Sie die Funktion „Extra Hygiene“, um die Waschtemperatur zu erhöhen und einen maximal hygienischen Waschvorgang zu erzielen. Die Extra-Hygiene-Anzeige leuchtet auf.

## 12. Halbe Befüllung Anzeige

Wählen Sie die Funktion „Halbe Beladung“, um auszuwählen, in welchem Bereich des Geschirrspülers Geschirr gespült werden soll. Sie können beide Körbe auswählen, nur den oberen oder nur den unteren Korb. Drücken Sie die Taste, bis die Anzeige für den Korb mit dem zu spülenden Geschirr aufleuchtet. Wenn diese Funktion aktiviert ist, leuchtet die Halbe-Befüllung-Anzeige auf. Geschirr in anderen Bereichen wird nicht gespült.

## 13. Energiesparanzeige

Wählen Sie die Option „Energiesparen“, damit sich die Tür der Maschine am Ende des Programms öffnen kann, um die Trocknungseffizienz zu erhöhen. Diese Funktion spart auch Energie, wenn bei einer niedrigeren Temperatur gearbeitet wird.

## 14. Extra-Schnell-Anzeige

Wählen Sie die Extra-schnell-Funktion, um um die Dauer eines Programms zu verkürzen und so eine ökonomischere Wassernutzung zu ermöglichen. Die Extra-schnell-Anzeige leuchtet auf.

## 15. Extra-Leise-Anzeige

Wählen Sie die Funktion „Extra Leise“ für einen schonenderen und leiseren Waschvorgang. Die Extra-Leise-Anzeige leuchtet auf. Diese Option reduziert den Schalldruckpegel des Waschvorgangs.

## 16. Waschschrift-Anzeigen

Auf dem Display erscheint die Anzeige, die dem Status des aktiven Programms entspricht. Während die Trocknungsanzeige leuchtet, bleibt die Maschine in Bezug auf das von Ihnen ausgewählte Programm 15 bis 100 Minuten lang stumm.

- \* Spülen
- \* Klarspülen
- \* Trocknen

\* Ende



**HINWEIS:** Die Kindersicherung wird aktiviert/deaktiviert, indem Sie die Auswahl Taste (7) ungefähr 3 Sekunden drücken. Wird sie aktiviert, blinken alle LEDs und in der Restzeitanzeige (4) wird einmal „CL“ angezeigt. Wird sie deaktiviert, blinken alle LEDs und „CL“ zweimal.



**HINWEIS:** Wenn Sie die Spülmaschine ausschalten, nachdem Sie die Verzögerungszeit ausgewählt haben und das Programm gestartet ist, wird die Verzögerungszeit gelöscht.



**HINWEIS:** Um ein beliebiges Programm als Favoriten-Programm zu speichern, drücken Sie gleichzeitig die Tasten Programmauswahl (2) und Verzögern (3). Um das Favoriten-Programm zu wählen, drücken Sie 3 Sekunden lang die Taste Programmauswahl (2).

### 7,1. Programm ändern

Wenn Sie das Programm ändern möchten, wenn die Spülmaschine bereits läuft.

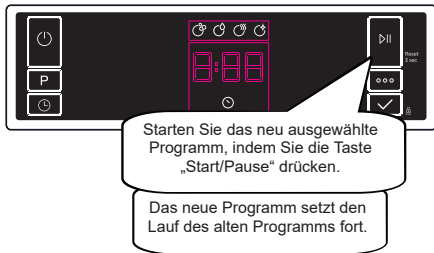
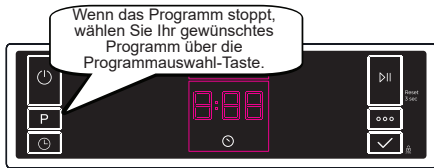

### 7,2. Ein Programm abbrechen

Wenn Sie ein bereits laufendes Programm abbrechen möchten.

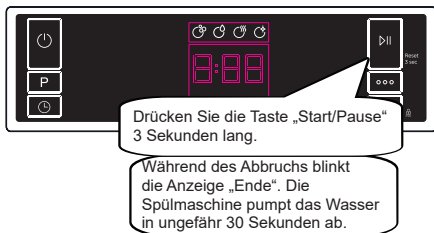

Wenn die Anzeige „Ende“ aufleuchtet, schalten Sie die Spülmaschine mit der Ein-/Aus-Taste aus.

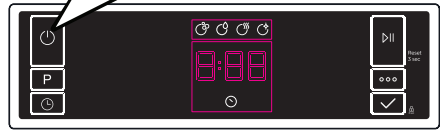

### 7.3. Die Spülmaschine ausschalten

Schalten Sie die Maschine mit der Ein-/Aus-Taste aus, Sobald das Programm abgeschlossen ist und die Endleuchte sich einschaltet.

Ziehen Sie den Netzstecker. Drehen Sie den Wasserhahn zu.

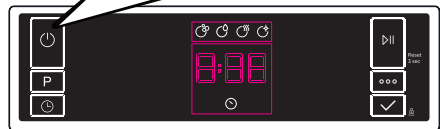

**HINWEIS:** Öffnen Sie die Tür nicht vor dem Programmende.



**HINWEIS:** Nach dem Ende des Spülprogramms können Sie die Tür Ihrer Spülmaschine offen lassen, um die Trocknung zu beschleunigen.



**HINWEIS:** Wenn während des Spülens die Spülmaschinentür geöffnet oder die Stromversorgung getrennt wird, läuft das Programm weiter, wenn die Tür geschlossen oder der Strom wieder eingeschaltet wird.

## **Summerkontrolle (Modellabhängig)**

Um die Lautstärke des Summers zu ändern, folgen Sie den Schritten unten:

1. Öffnen Sie die Tür und drücken Sie die Tasten „Option“ (6) und „Auswählen“ (7) 3 Sekunden lang gleichzeitig.
2. Wenn die Lautstärkeneinstellung erkannt wird, gibt der Summer einen langen Ton von sich, und die Spülmaschine zeigt die zuletzt eingestellte Lautstärke von „S0“ bis „S3“ an.
3. Um die Lautstärke zu verringern, drücken Sie die Taste „Auswählen“ (7). Um die Lautstärke zu erhöhen, drücken Sie die Taste „Optionen“ (6).
4. Um die ausgewählte Lautstärke zu speichern, schalten Sie die Spülmaschine ab. Stufe „S0“ bedeutet, alle Töne sind ausgeschaltet. Die werkseitige Einstellung ist „S3“.

## **Energiesparmodus**

Zum Aktivieren oder Deaktivieren des Energiesparmodus befolgen Sie die unten stehenden Schritte:

1. Öffnen Sie die Tür und drücken Sie die Tasten „Programm“ (2) und „Option“ (6) gleichzeitig 3 Sekunden lang.
2. Nach 3 Sekunden zeigt die Spülmaschine die letzte Einstellung, „IL1“ oder „IL0“, an.
3. Wenn der Energiesparmodus aktiviert ist, wird „IL1“ angezeigt. In diesem Modus schaltet sich die Innenbeleuchtung (wenn verfügbar) 2 Minuten nachdem die Tür geöffnet wurde aus, und die Spülmaschine schaltet sich nach 15 Minuten ohne Aktivität aus, um Energie zu sparen.
4. Wenn der Energiesparmodus deaktiviert ist, wird „IL0“ angezeigt. Wenn der Energiesparmodus deaktiviert ist, ist die Innenbeleuchtung eingeschaltet, solange die Tür offen ist, und die Spülmaschine ist immer eingeschaltet, außer sie wird vom Benutzer ausgeschaltet.
5. Um die gewählte Einstellung zu speichern, schalten Sie die Spülmaschine aus. In der werkseitigen Einstellung ist der Energiesparmodus aktiviert.

## **Natürliche Ionen-Technologie (abhängig vom Modell)**

Dank der Ionen-Technologie sorgt diese Funktion für zusätzliche Hygiene in der Maschine. Sie arbeitet als unabhängiges Programm. Diese Funktion wird aktiviert, indem die Optionstaste (6) im Bereitschaftszustand 3 Sekunden lang gedrückt wird. Nach diesen 3 Sekunden wird „Ion“ angezeigt und die Funktion „Natürliche Ionen-Tech-

nologie“ ist aktiviert. Die Taste wird nach dem Anzeigen von „Ion“ gelöst. Wenn der Benutzer 24 Stunden nach Aktivierung der Natural Ion Tech-Funktion nicht eingreift, wird diese automatisch abgebrochen.

**HINWEIS:** Wird das Gerät ausgeschaltet, wird die Natural Ion Tech-Funktion abgebrochen.

**HINWEIS:** Die Funktion der natürlichen Ionen-Technologie funktioniert nicht mit jedem Programm.

## **Kristalllicht (Modellabhängig)**

Diese Technologie, die Ionen- und Lichttechnologie kombiniert, sorgt für zusätzliche Hygiene. Sie verhindert schlechten Geruch bei einem Waschprogramm mit Trocknungsschritt.

Die Kristalllichtfunktion wird vor dem Starten des Programms durch 6 Sekunden langes Drücken der Optionstaste (6) aktiviert oder deaktiviert. Nach diesen 6 Sekunden wird „U1“ angezeigt und die Kristalllichtfunktion ist aktiviert. Wenn sie deaktiviert ist, wird nach 6 Sekunden „U0“ angezeigt. Die Kristalllicht-Einstellungen folgen den den Natural Ion Tech-Einstellungen. Die Standardeinstellung lautet „U0“.

**HINWEIS:** Wenn der Benutzer die Kristalllichtfunktion am Ende des Programms nicht deaktiviert, bleibt sie aktiv, bis sich das Gerät ausschaltet.

**HINWEIS:** Wenn die Kristalllicht- oder Natural Ion Tech-Funktion aktiv ist, leuchten die Natural Ion Tech-Warn-LEDs auf, gedimmt wie bei geöffneter Tür.

## 8. REINIGUNG UND WARTUNG

Die Reinigung Ihres Geschirrspülers ist wichtig, um seine Lebensdauer zu sichern. Sorgen Sie dafür, dass die Wasserenthärtungseinstellung korrekt vorgenommen und die richtige Menge an Reinigungsmittel verwendet wird, um Kalkablagerungen zu vermeiden. Füllen Sie das Spezi­alsalz nach, wenn die Salzsensorleuchte aufleuchtet. Im Laufe der Zeit können sich in Ihrem Geschirrspüler Fett- und Kalkablagerungen bilden. In diesem Fall:

- Füllen Sie das Waschmittelfach, aber laden Sie kein Geschirr ein. Wählen Sie ein Hochtemperaturprogramm und lassen Sie den Geschirrspüler leer laufen. Wenn Ihr Geschirrspüler dadurch nicht ausreichend gereinigt wird, verwenden Sie ein für Geschirrspüler geeignetes Reinigungsmittel.
- Um die Lebensdauer Ihres Geschirrspülers zu verlängern, reinigen Sie ihn einmal im Monat.
- Wischen Sie die Türdichtungen regelmäßig mit einem feuchten Tuch ab, um Rückstände oder Fremdkörper zu entfernen.

### 8.1. Filter

Der Filtereinsatz verhindert, dass größere Speisereste in Wasserkreislauf und Pumpe gelangen. Überprüfen Sie die Filter nach jeder Benutzung auf Verschmutzungen und Fremdkörper und reinigen Sie sie in regelmäßigen Abständen.

- a) Mikrofilter      b) Grobfilter  
c) Metallfilter

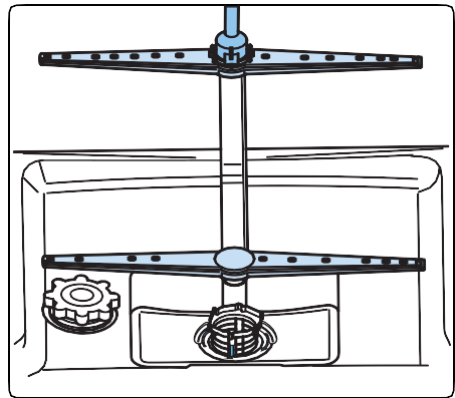
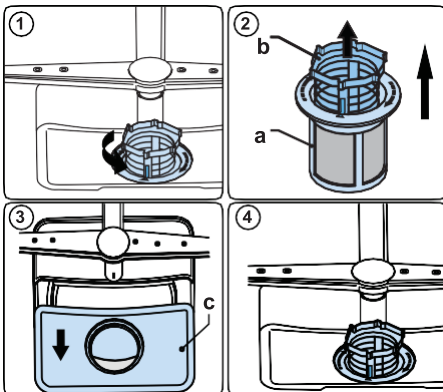

Drehen Sie die Filterkombi­nation zum Entfernen und Reinigen gegen den Uhrzeigersinn und nehmen Sie sie durch Anheben nach oben heraus **(1)**. Ziehen Sie den Grobfilter aus dem Mikrofilter heraus **(2)**. Ziehen Sie dann den Metallfilter **(3)** heraus und entfernen Sie ihn. Reinigen Sie die Filter mit Wasser und entfernen Sie Rückstände und mögliche Fremdkörper. Bauen Sie die Filter wieder zusammen. Setzen Sie den Filtereinsatz wieder ein und arretieren Sie ihn im Uhrzeigersinn **(4)**.

- Lassen Sie den Geschirrspüler niemals ohne die Filter laufen.
- Werden die Filter nicht richtig eingesetzt, reduziert sich die Reinigungswirkung und es besteht die Gefahr, dass der Geschirrspüler durch Fremdkörper im Wasserkreislauf beschädigt wird.
- Damit die Maschine einwandfrei läuft, müssen die Filter sauber sein.

### 8.2. Sprüharme

Stellen Sie sicher, dass die Sprühlöcher nicht verstopft sind und dass keine Speisereste oder Fremdkörper an den Sprüharmen kleben. Falls es zu Verstopfungen kommt, entfernen Sie die Sprüharme und reinigen Sie sie unter Wasser. Zum Abnehmen des oberen Sprüharms lösen Sie die Mutter, die ihn in Position hält, indem Sie sie im Uhrzeigersinn drehen und nach unten ziehen. Diese Mutter muss nach dem Einsetzen des oberen Sprüharms wieder festgezogen werden.

### **8.3 Abwasserpumpe**

Große Lebensmittelreste oder Fremdkörper, die nicht von den Filtern aufgefangen wurden, können die Abwasserpumpe blockieren. Das Spülwasser steht dann höher als der Filter.

 **Warnung, Gefahr von Schnittverletzungen!**

Achten Sie beim Reinigen der Abwasserpumpe darauf, dass Sie sich nicht an Glasscherben oder spitzen Gegenständen verletzen.

In diesem Fall:

- 1.** Trennen Sie als Erstes das Gerät von der Stromversorgung.
- 2.** Nehmen Sie Körbe heraus.
- 3.** Entfernen Sie die Filter.
- 4.** Entfernen Sie alles Wasser, bei Bedarf mit einem Schwamm.
- 5.** Überprüfen Sie den Bereich und entfernen Sie alle Fremdkörper.
- 6.** Setzen Sie die Filter wieder ein.
- 7.** Setzen Sie die Körbe wieder ein.

## 9. FEHLERBEHEBUNG

Sollte es während des Betriebs zu Störungen kommen, beachten Sie nachfolgende Tabelle. Sollten die Probleme wie unter Behebung angegeben nicht abgestellt werden können oder sollten Ersatzteile für die Eigenreparatur benötigt werden, wenden Sie sich an das Servicecenter. Die entsprechenden Rufnummern finden Sie in der beiliegenden Garantiekarte. Beachten Sie, dass eine inkorrekte Eigenreparatur zu Gefährdungen und Verlust der Garantie führen kann und im Zweifelsfall unterlassen werden sollte.

| FEHLER   | MÖGLICHE URSACHE  | MASSNAHME   |
|--|---|---|
| Programm startet nicht.  | Der Netzstecker des Geschirrspülers ist nicht eingesteckt.  | Geschirrspüler an Stromversorgung anschließen.                              |
|  | Geschirrspüler nicht eingeschaltet.   | EIN/AUS-Taste drücken, um Geschirrspüler einzuschalten.                     |
|  | Sicherung hat ausgelöst.  | Sicherungen im Sicherungskasten prüfen.                                     |
|  | Zulaufwasserhahn ist geschlossen.   | Zulaufwasserhahn öffnen.  |
|  | Tür des Geschirrspülers ist geöffnet.   | Tür des Geschirrspülers schließen.  |
|  | Zulaufschlauch und Gerätefilter verstopft.  | Zulaufschlauch und Gerätefilter auf Verstopfung prüfen.                     |
| Im Gerät bleibt Wasser zurück.                                     | Ablaufschlauch verstopft oder verdreht.   | Ablaufschlauch prüfen. Gegebenenfalls leeren oder Verdrehung lösen.         |
|  | Filter verstopft.   | Filter reinigen.  |
|  | Programm ist noch nicht abgeschlossen.  | Warten, bis das Programm vollständig abgearbeitet ist.                      |
| Gerät hält mitten im Programm an.                                  | Stromausfall.   | Netzstromversorgung prüfen.   |
|  | Störung im Wasserzulauf.  | Wasserhahn prüfen.  |
| Während des Spülvorgangs sind Kippel- und Schlaggeräusch zu hören. | Sprüharm schlägt an ein Geschirrtteil   | Problematische Teile anders positionieren oder herausnehmen.                |
| Am Geschirr bleiben Essensreste zurück.                            | Geschirr nicht korrekt positioniert. Betroffene Geschirrtteile werden vom Sprühwasser nicht erreicht. | Körbe nicht überladen.  |
|  | Geschirrtteile lehnen aneinander.   | Hinweise im Abschnitt zum Beladen des Geschirrspülers beachten.             |
|  | Nicht genügend Spülmittel.  | Korrekte Spülmittelmenge verwenden, wie in der Programmübersicht angegeben. |
|  | Falsches Spülprogramm ausgewählt.   | Wählen Sie mithilfe der Programmübersicht das optimale Programm aus.        |
|  | Sprüharme sind mit Essensresten verstopft.  | Sprühöffnungen der Sprüharme mit spitzem Werkzeug reinigen.                 |
|  | Filter oder Abwasserpumpe verstopft oder Filter falsch eingebaut.                                     | Ablaufschlauch und Filter auf korrekten Sitz prüfen.                        |

| FEHLER  | MÖGLICHE URSACHE  | MASSNAHME  |
|---|---|--|
| Weiße Rückstände auf dem Geschirr.                | Nicht genügend Spülmittel.  | Korrekte Spülmittelmenge verwenden, wie in der Programmübersicht angegeben.                                  |
|   | Dosierung von Klarspülmittel bzw. Wasserenthärter zu niedrig eingestellt. | Klarspülmittelmenge bzw. Wasserenthärtungsstufe erhöhen.   |
|   | Hohe Wasserhärte.   | Wasserenthärtungsstufe erhöhen, Salz nachfüllen.   |
|   | Deckel des Salzbehälter nicht richtig geschlossen.                        | Deckel des Salzbehälter auf korrekten Sitz prüfen.   |
| Geschirr trocknet nicht.                          | Keine Trocknungsoption ausgewählt.  | Programm mit Trocknung auswählen.  |
|   | Klarspülmitteldosierung zu niedrig eingestellt.                           | Klarspülmitteldosierung erhöhen.   |
| Rostflecken auf dem Geschirr.                     | Mangelhafte Edelstahlqualität.  | Nur geschirrspülerfestes Geschirr/Besteck verwenden.   |
|   | Hohe Salzkonzentration im Wasser.   | Wasserhärtegrad anpassen mithilfe der Wasserhärte-tabelle.   |
|   | Deckel des Salzbehälter nicht richtig geschlossen.                        | Deckel des Salzbehälter auf korrekten Sitz prüfen.   |
|   | Beim Nachfüllen wurde Salz verschüttet.                                   | Beim Nachfüllen von Salz Einfülltrichter verwenden.  |
|   | Ungenügende Erdung.   | Unverzüglich Elektriker kontaktieren.  |
|   | Nach dem Auffüllen von Salz wurde kein Programm gestartet.                | Starten Sie nach dem Auffüllen von Salz immer sofort ein kurzes Programm um mögliche Salzreste zu entfernen. |
| In der Spülmittelkammer bleibt Spülmittel zurück. | Als das Spülmittel eingegeben wurde, war die Kammer noch feucht.          | Spülmittelkammer trocknen, bevor Spülmittel eingegeben wird.   |

## Automatische Fehlerwarnungen und Abhilfemaßnahme

| FEHLERCODE | MÖGLICHE URSACHE                   | ABHILFEMASSNAHME  |
|------------|------------------------------------|---|
| FF         | Störung des Wassereinlasssystems   | Stellen Sie sicher, dass der Wasserhahn aufgedreht ist und Wasser läuft.                  |
|            |                                    | Trennen Sie den Einlassschlauch vom Wasserhahn und reinigen Sie den Filter des Schlauchs. |
|            |                                    | Wenden Sie sich an den Kundendienst, falls der Fehler weiterhin auftritt.                 |
| F5         | Störung des Drucksystems           | Wenden Sie sich an den Kundendienst.  |
| F3         | Wasser läuft ständig in das Gerät  | Drehen Sie den Wasserhahn zu und wenden Sie sich an den Kundendienst.                     |
| F2         | Wasser kann nicht abgepumpt werden | Möglicherweise sind Wasserablauschlauch oder Filter verstopft.                            |
|            |                                    | Brechen Sie das Programm ab.  |
|            |                                    | Wenden Sie sich an den Kundendienst, falls der Fehler weiterhin auftritt.                 |
| F8         | Heizelementfehler                  | Wenden Sie sich an den Kundendienst.  |
| F1         | Überlauf                           | Trennen Sie die Maschine vom Stromnetz, schließen Sie die Wasserzufuhr.                   |
|            |                                    | Wenden Sie sich an den Kundendienst.  |
| FE         | Fehler in der Elektronik           | Wenden Sie sich an den Kundendienst.  |
| F7         | Überhitzung                        | Wenden Sie sich an den Kundendienst.  |
| F9         | Trennelement-Position falsch       | Wenden Sie sich an den Kundendienst.  |
| F6         | Fehlerhafter Wärmesensor           | Wenden Sie sich an den Kundendienst.  |
| HI         | Spannung zu hoch                   | Wenden Sie sich an den Kundendienst.  |
| LO         | Spannung zu niedrig                | Wenden Sie sich an den Kundendienst.  |

Kontaktieren Sie den Kundendienst, falls sich der Fehler nicht beheben lässt. Die entsprechenden Rufnummern finden Sie in der beiliegenden Garantiekarte.

Reparaturen sollten nur vom autorisierten Kundendienst durchgeführt werden, um Gefahren zu vermeiden. Der Hersteller haftet nicht für Schäden, die sich aus Handlungen nicht autorisierter Personen ergeben.

Unsachgemäße Reparaturen können erhebliche Schäden verursachen und den Benutzer erheblichen Gefahren aussetzen.





# Service & Support

Visit Our Website

[sharphomeappliances.com](http://sharphomeappliances.com)

52422949 R61

**SHARP**

Be Original.