



KLIMATRONIC[®]

AirCare 1000 VirusEx H14 Ion



Bedienungsanleitung

Sicherheitshinweise

Dieses Gerät kann von Kindern ab 8 Jahren und darüber und von Personen mit reduzierten physischen, sensorischen oder mentalen Fähigkeiten oder Mangel an Erfahrung und/oder Wissen benutzt werden, wenn sie beaufsichtigt oder bezüglich des sicheren Gebrauchs des Gerätes unterwiesen wurden und die daraus resultierenden Gefahren verstanden haben. Kinder dürfen nicht mit dem Gerät spielen. Reinigung und Benutzer-Wartung dürfen nicht durch Kinder ohne Beaufsichtigung durchgeführt werden.

- Bitte stellen Sie sicher, dass die angegebene Netzspannung mit der Ihres Stromnetzes übereinstimmt.
- Bitte verwenden Sie das Gerät nie mit einem defekten Kabel, Netzstecker oder ohne Filter.
- Sind Teile am Gerät beschädigt, wenden Sie sich bitte an Ihre Verkaufsstelle.
- Bitte versuchen Sie nicht das Gerät selbstständig zu reparieren, auseinanderzubauen oder in sonst einer Weise zu verändern.
- Das Gerät darf nur im Haushalt und für den Verwendungszweck, für den es hergestellt wurde, genutzt werden. Bitte nicht im Freien nutzen.
- Bitte verwenden Sie das Gerät nur auf ebenen und stabilen Flächen.
- Bitte nehmen Sie das Gerät nicht in der Nähe von Gasen, entflammaren Flüssigkeiten und Hitze in Betrieb.
- Bitte verwenden Sie keine Verlängerungskabel und

Mehrfachsteckdosen.

- Bitte entfernen Sie den Netzstecker von der Steckdose, wenn Sie das Gerät für längere Zeit nicht nutzen, es reinigen oder eine Störung auftritt.
- Bitte führen Sie keine Objekte in das Gerät hinein. Diese können zu Verletzungen oder Schäden am Gerät führen.
- Bitte lassen Sie das Gerät nicht unbeaufsichtigt.
- Bitte achten Sie darauf, dass die Lüftungsschlitze nicht blockiert und frei von Staub oder fremden Gegenständen sind.
- Bitte halten Sie einen Mindestabstand von 30cm zu anderen Objekten, inkl. Vorhängen, ein.
- Bitte verwenden Sie das Gerät nicht in Räumen mit hoher Luftfeuchtigkeit, z.B. in Badezimmern.

Einleitung – Warum Luftreinigung?

- Gesunde Atemluft ist wichtig für die Gesundheit und unser Wohlbefinden. Die optimale Zusammensetzung für unsere Atemluft besteht aus ca. 20% Sauerstoff und 80% Stickstoff. Wie Untersuchungen führender Umweltschutzorganisationen zeigen, ist die Luft in Innenräumen meist bis zu 100-mal stärker belastet mit z.B. Krankheitserregern, Staub, Pollen, oder Haustierhaaren, als die Außenluft. Diese hohe Krankheitserreger- und Schadstoffbelastung in der Luft führt zu zunehmenden Atemwegserkrankungen, Herz-/ Kreislaufbeschwerden sowie Allergien.
- Mit dem AirCare 1000 VirusEx H14 Ioniser werden Krankheitserreger und Schadstoffe durch ein komplexes Filtersystem aus der Raumluft gefiltert. Dazu zählen Viren, Bakterien, Keime, (Fein-) Staub, Pollen, Rauch, Gerüche, Schimmelpilzsporen und Haustierhaare. Das Gerät arbeitet dabei mit einem CADR („Clean Air Delivery Rate“) von 125m³/h oder 70 cfm.
Hinweis: CADR beschreibt, wieviel Luft innerhalb einer Minute von Partikeln der Größe zwischen 0,09µm und 11,0µm gereinigt wird. Diese Leistungszahl wird in Kubikfuß pro Minute (cfm) angegeben.
- Durch den zuschaltbaren Ionisator werden im Luftreiniger Millionen von negativ geladenen Ionen produziert und in die Raumluft abgegeben. Diese wirken z.B. positiv auf das Herz-/Kreislaufsystem und entspannend auf das Nervensystem.

Filterprozess

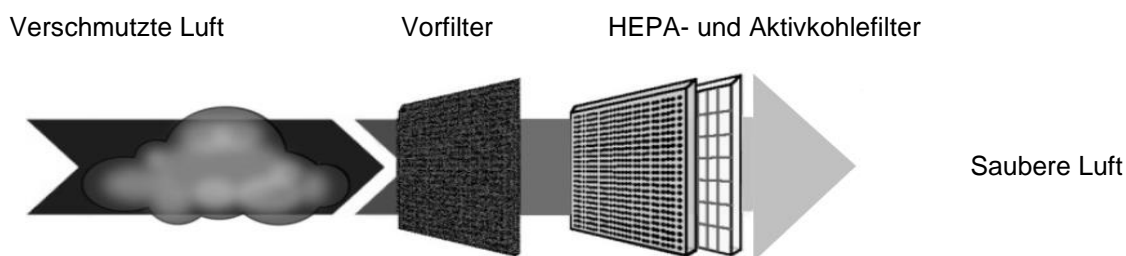

1. Der **Vorfilter** entfernt große Schmutzpartikel wie Staub, Tierhaare und Schimmelpilzsporen.
2. Der **HEPA-Filter** („High Efficiency Particulate Arresting“) entfernt entfernt Aerosole, Viren, Bakterien und andere kleine Schmutzpartikel wie Pollen, Allergene und Staubmilben bis zu 99,995%. Im Vergleich zu elektrostatischen/ionischen Luftreinigern sind jene mit HEPA-Filter effektiver und verbreiten kein schädliches Ozon.
3. Der **Aktivkohlefilter** absorbiert dank seiner porösen Oberflächenbeschaffenheit Chemikalien, Gase und Geruchsstoffe aus der Luft.

Installation

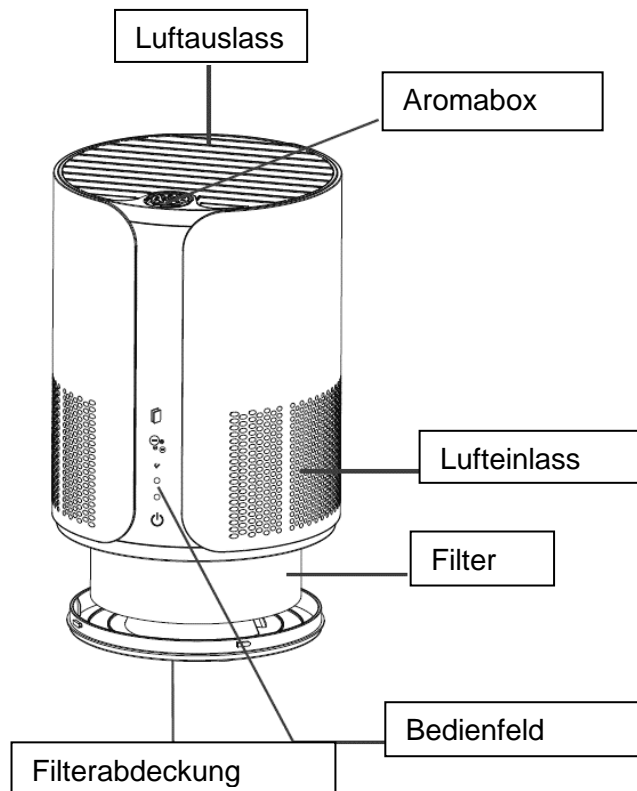

Vor der ersten Inbetriebnahme:

- Installation des Filters: Bitte drehen Sie die Filterabdeckung an der Unterseite des Lufteinlasses nach links (bitte folgen Sie den Zeichen an der Abdeckung) und entfernen Sie die Filterabdeckung. Bitte beachten Sie: das Gerät schaltet sich automatisch ab, sobald die Abdeckung abgenommen wird. Bitte befreien Sie den Filter von der Verpackung und setzen Sie den Filter anschließend zurück in das Gerät ein. Bitte schließen Sie die Abdeckung, indem Sie diese auflegen und nach rechts drehen.

Inbetriebnahme

Bedienfeld:

	_____	Filterwechsel
	_____	Ionisatorfunktion
	_____	Hohe Luftgeschwindigkeit
	_____	Mittlere Luftgeschwindigkeit
	_____	Niedrige Luftgeschwindigkeit
	_____	Ein/Aus Taste

- Bitte stecken Sie den Netzstecker in die Netzsteckdose. Es ertönt ein akustisches Signal. Das Gerät befindet sich automatisch im Standby-Modus.
- Um das Gerät in den Standby-Modus zu versetzen, halten Sie bitte die „Ein/Aus“ Taste für 3 Sekunden gedrückt.
- Bitte betätigen Sie die Ein/Aus-Taste, um das Gerät einzuschalten.

- Nach dem Einschalten läuft das Gerät automatisch auf der niedrigsten Luftgeschwindigkeit. Bitte betätigen Sie die Ein/Aus-Taste erneut, um die Luftgeschwindigkeit einzustellen. Sie können zwischen niedriger, mittlerer und hoher Windgeschwindigkeit wählen; zu den jeweiligen Stufen leuchten die dazugehörigen Indikatoren auf dem Display auf.
- Um die Ionisatorfunktion zu aktivieren, drücken Sie bitte die entsprechende Taste () auf dem Bedienfeld. Bei erneuter Betätigung dieser Taste deaktivieren Sie die Ionisierungsfunktion.
- Aromabox: Entfernen Sie bitte die Abdeckung der Aromabox, nehmen Sie diese aus dem Gerät heraus und fügen ätherische Öle hinzu. Bitte setzen Sie die Aromabox wieder in das Gerät hinein und schließen Sie die Abdeckung.

Reinigung

- Bitte entfernen Sie das Gerät vor jeder Reinigung und jedem Transport von der Stromzufuhr und tauchen Sie das Gerät und seine elektrischen Bestandteile bitte nie unter Wasser, um Stromschläge zu vermeiden.
- Bitte verwenden Sie zur Reinigung der Außenflächen ein feuchtes, weiches Tuch und zum Abtrocknen ein trockenes Tuch.
- Bitte nutzen Sie keine aggressiven und chemischen Reinigungsmittel sowie keine scheuernden Putzmittel, wie z.B. Stahlwolle.
- Filteraustausch: Wenn die Erinnerungsleuchte für den Filterwechsel auf dem Display aufleuchtet, trennen Sie bitte das Gerät vom Strom und tauschen Sie den Filter aus. Nachdem Sie den Filter gewechselt haben, drücken Sie bitte die Filterwechseltaste für 3 Sekunden, dass die Erinnerungsleuchte erlischt. Bitte beachten Sie, dass das Gerät nicht einschalten lässt, solange der Filterdeckel nicht geschlossen ist. Bitte nehmen Sie das Gerät nicht ohne Filter in Betrieb. Sie können Ersatzfilter der Marke SUNTEC bei Ihrem Händler nachkaufen:
 - Artikelnr.: 16189
 - Artikelbezeichnung: H14 Ersatzfilter für AirCare 1000 VirusEx H14 Ioniser

Fehlerbehebung

Problem	Mögliche Ursache	Lösung
Gerät startet nicht	- keine Stromzufuhr vorhanden	- Stromzufuhr herstellen - Stecker entfernen und erneut einsetzen
Unangenehme Gerüche aus dem Luftauslass	-Bei der ersten Inbetriebnahme ist dies normal - Filter ist stark verschmutzt	- nach kurzer Zeit verschwindet der Geruch von allein - Filter wechseln
Abgeschwächte Leistung	- Raumluft ist zu trocken - Gerät hat zu wenig Freiraum	- Luftfeuchtigkeit im Raum erhöhen - Standort des Gerätes verändern oder Hindernisse beseitigen
Luft wird nicht ausgelassen	- Der Luftauslass ist blockiert - Die Verpackung vom Filter wurde nicht entfernt	- Fremdkörper entfernen - Verpackung entfernen

Für den Reklamationsfall

- Möchten Sie das Gerät reklamieren, so können Sie das binnen 24 Monaten ab Kaufdatum (Quittung) tun.
- Ein kostenloser Ersatz oder eine kostenlose Reparatur ist bei vorheriger unsachgemäßer Produktmanipulation ausgeschlossen.
- Defekte an Verschleißteilen, Verbrauchsmaterialien, ebenso wie Reinigung, Wartung oder Austausch besagter Teile sind folglich kostenpflichtig.
- Falls Sie eine Reklamation durchführen wollen, so bringen Sie bitte das gesamte Gerät in der Originalverpackung und mit Kaufbeleg zu Ihrem Händler. Für eine zeitnahe und bequeme Serviceanmeldung besuchen Sie ferner unsere Internetseite www.suntec-wellness.de und erfahren Sie mehr.
- Ohne Kaufbeleg erfolgt grundsätzlich keine kostenlose Reparatur oder ein Austausch.
- Für den Fall, dass der Reklamationsfall analog unserer Service Bestimmungen erfolgt, so werden alle Defekte des Gerätes oder des Zubehörs aufgrund von Material- oder Herstellungsfehlern durch kostenlose Reparatur oder, nach unserem Ermessen, durch Austausch des Gerätes beseitigt.
- Die Beschädigung von Zubehörteilen führt nicht automatisch zu einem kostenlosen Austausch des gesamten Gerätes. Kontaktieren Sie in diesen Fällen bitte Ihren Fachhändler. Glasbruch oder Bruch von Plastikteilen ist immer kostenpflichtig.
- Der Fachhändler oder Reparaturservice kann nach Ablauf der Garantie Reparaturen kostenpflichtig durchführen.

Hinweise zum Umweltschutz



Dieses Produkt darf am Ende seiner Lebensdauer nicht über den normalen Haushaltsabfall entsorgt werden, sondern muss an einem Sammelpunkt für das Recycling von elektrischen und elektronischen Geräten abgegeben werden. Das Symbol auf dem Produkt, der Gebrauchsanleitung oder der Verpackung weist darauf hin. Die Werkstoffe sind gemäß ihrer Kennzeichnung wieder verwertbar. Mit der Wiederverwendung, der stofflichen Verwertung oder anderen Formen der Verwertung von Altgeräten leisten Sie einen wichtigen Beitrag zum Schutze unserer Umwelt. Bitte erfragen Sie bei der Gemeindeverwaltung die zuständige Entsorgungsstelle.

Im Rahmen unserer erweiterten Herstellerverantwortung ist dieses Gerät gemäß der Europäischen Richtlinie 2002/96/EG für Elektro- und Elektronik-Altgeräte (WEEE) gekennzeichnet. Ziel ist das Vermeiden, Verringern sowie umweltverträgliche Entsorgen von Elektronikschrott. Bitte helfen Sie aktiv mit, die Umwelt zu schonen und entsorgen Sie Elektroschrott über die örtlichen Sammelstellen.

Die Verpackung sowie diese Bedienungsanleitung sind recyclebar.

EG-Konformitätserklärung

Das Gerät entspricht den wesentlichen Gesundheits- und Sicherheitsanforderungen der Europäischen Union. Die EG-Konformitätserklärung ist Basis für die CE-Kennzeichnung dieses Gerätes.

Mit Erscheinen dieser Bedienungsanleitung verlieren alle bisherigen ihre Gültigkeit. SUNTEC, SUNTEC Wellness, KLIMATRONIC und das Sonnenlogo sind eingetragene Marken.
© 2021/01 SUNTEC WELLNESS GMBH

Für Druckfehler und Irrtümer wird keine Haftung übernommen.

Thank you for purchasing this product of the brand Suntec Wellness. Before the first use, please read the manual carefully. Keep it for later reference and hand it over to its new owner, if you give the appliance to another person.

GB

Safety Precautions

This appliance can be used by children aged from 8 years and above and persons with reduced physical, sensory and mental capabilities or lack of experience and knowledge if they have been given supervision or instruction concerning use of the appliance in a safe way and understand the hazards involved. Cleaning and user maintenance shall not be made by children without supervision.

- Please make sure that the specified mains voltage matches that of your power supply system.
- Please never use the device with a defective cable, power plug or without filter.
- If parts of the device are damaged, please contact your point of sale.
- Please do not attempt to repair, disassemble or otherwise modify the device on your own.
- The device may only be used in the household and for the purpose for which it was manufactured. Please do not use it outdoors.
- Please use the device only on flat and stable surfaces.
- Please do not operate the appliance near gases, flammable liquids and heat.
- Please do not use extension cords and multiple sockets.
- Please remove the power plug from the outlet when the appliance is not used for a long period of time, when cleaning the appliance or when a malfunction occurs.
- Please do not insert any objects into the device.

They can cause injury or damage to the appliance.

- Please do not leave the device unattended.
- Please make sure that the ventilation slots are not blocked and are free of dust or foreign objects.
- Please keep a minimum distance of 30cm to other objects, including curtains.
- Please do not use the device in rooms with high humidity, e.g. in bathrooms

Introduction – Why is air cleaning important?

- Healthy breathing air is important for our health and well-being. The optimal composition for our breathing air consists of approx. 20% oxygen and 80% nitrogen. As studies of leading environmental protection organizations show, indoor air is usually up to 100 times more polluted with e.g. pathogens, dust, pollen or pet hair than outdoor air. This high level of pathogens and pollutants in the air leads to increasing respiratory diseases, cardiovascular problems and allergies.
- With the AirCare 1000 VirusEx H14 Ioniser the pathogens and pollutants are filtered out of the room air through a complex filter system. These include viruses, bacteria, germs, (fine) dust, pollen, smoke, odors, mold spores and pet hairs. The unit works with a CADR ("Clean Air Delivery Rate") of 125m³/h or 70 cfm.
Note: CADR describes, how much air is cleaned within one minute from particles of the size between 0,09µm and 11,0µm. This performance figure is expressed in cubic feet per minute (cfm).
- The switchable ionizer produces millions of negatively charged ions in the air purifier and releases them into the room air. These have a positive effect on the cardiovascular system and relax the nervous system.

Filter process

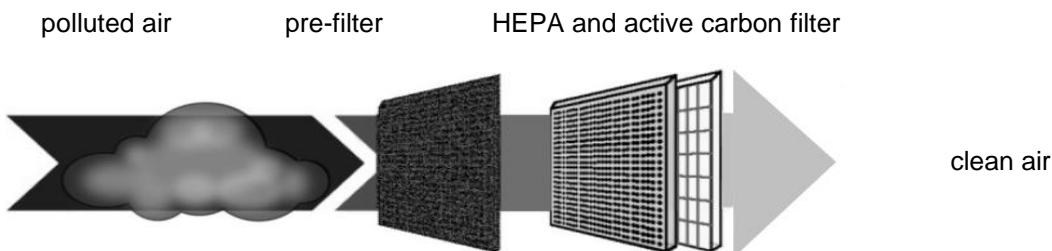

1. The pre-filter removes large dirt particles such as dust, animal hairs and mold spores.
2. The HEPA filter ("High Efficiency Particulate Arresting") removes aerosols, viruses, bacteria and other small dirt particles such as pollen, allergens and dust mites up to 99.995%. Compared to electrostatic/ionic air purifiers, those with HEPA filters are more effective and do not spread harmful ozone.
3. The activated carbon filter absorbs chemicals, gases and odorous substances from the air thanks to its porous surface.

Installation

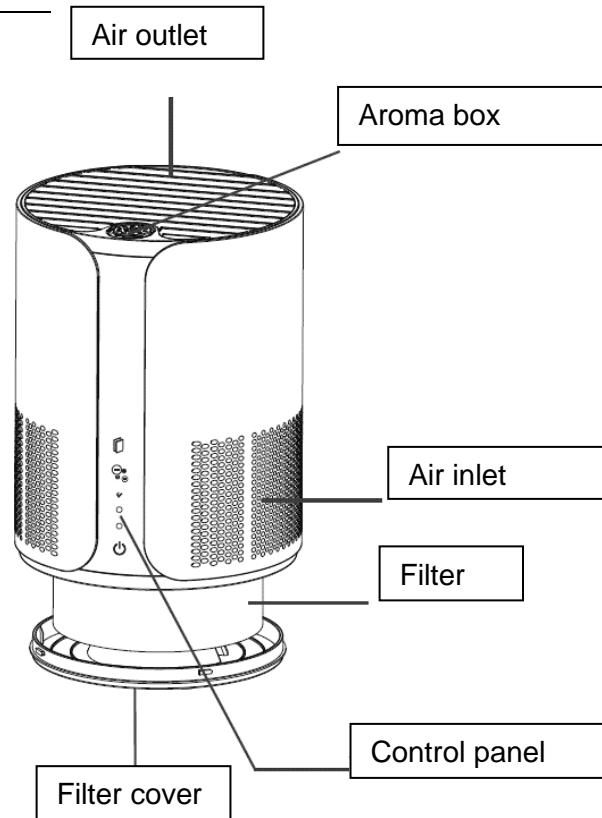

Before first use:

- How to install the filter: Please turn the filter cover to the left (please follow the signs on the cover) and remove it from the base. Please note: the unit switches off automatically when the cover is removed. Please remove the filter from the packaging and then put the filter back into the unit. Please close the cover by putting it on and turning it to the right.

Operation

Control panel:



Filter reset button



Negative ion button



High speed indicator



Medium speed indicator



Low speed indicator



On/Off/Speed button

- Please insert the power plug into the mains socket. An acoustic signal will sound. The device is automatically in standby mode now.
- To put the device into standby mode, please press and hold the "On/Off" button for 3 seconds.
- Please press the "On/Off" button to switch on the device.

- After switching on, the appliance will automatically run at the lowest air speed. Please press the "On/Off" button again to adjust the air speed. You can choose between low, medium and high air speed; for each level, the corresponding indicators light up on the display.
- To activate the ionizer function, please press the corresponding button  on the control panel. Pressing this key again will deactivate the ionizer function.
- Aroma function: Please remove the cover of the aroma box, take it out of the unit and add essential oils. Please put the aroma box back into the device and close the cover.

Cleaning

- Please remove the appliance from the power supply before every cleaning and every transport and never immerse the appliance and its electrical components under water to avoid electric shock.
- Please use a damp, soft cloth to clean the outer surfaces and a dry cloth to dry off.
- Please do not use any aggressive and chemical cleaning agents or abrasive cleaning agents such as steel wool.
- Filter replacement: When the filter needs to be changed, the reminder light on the display will light up. Please disconnect the unit from the power supply and replace the filter. After changing the filter, press the filter change button for 3 seconds to turn off the reminder light. Please note that the device cannot be switched on until the filter cover is closed. Please do not operate the device without the filter.
You can buy replacement filters of the brand SUNTEC from your dealer:
 - o Article no.: 16189
 - o Article name: H14 replacement filter for AirCare 1000 VirusEx H14 Ioniser

Troubleshooting

Problem	Possible cause	Solution
device does not start	- no power supply available	- enable power supply - remove and reinsert the power plug
unpleasant smell from the air outlet	-this is normal during the very first operation - filter is soiled	- after a short time, the smell disappears by itself - change the filter
weakened performance	- the room air is too dry - there is not enough space around the unit	- increase humidity in the room - change the location of the device or remove obstacles
air doesn't come out of the air outlet	- the air outlet is blocked - the packaging has not been removed from the filter	- remove foreign subjects - remove the packaging

In case of complaint

- You can claim the device within 24 months from date of purchase (receipt).
- A free replacement or repair will be excluded from prior improper product handling.
- Defects in wear parts, consumables, as well as cleaning, maintenance or replacement of said parts are therefore with costs.
- If you want to make a complaint, please bring the entire device in its original packaging and with proof of purchase to your dealer. For a timely and convenient service register, visit our website www.suntec-wellness.de and learn more.
- Without a proof of purchase, generally there will be no repair or replacement.
- In the event that the complaint case is analogous to our terms of service, all defects of the device or its accessories due to material or manufacturing defects will be eliminated by repair or, at our discretion, replacing the unit.
- The damage of accessories does not automatically lead to a free exchange of the whole device. In these cases, please contact your dealer. Glass breakage, or breakage of plastic parts are always to charge.
- The dealer or repair service can perform the repair after the expiration of warranty against charge.

Note Concerning Protection of Environment



This product must not be disposed of via normal household waste after its service life, but must be taken to

a collection station for the recycling of electrical and electronic devices. The symbol on the product, the operating instructions or the packaging indicates such disposal procedures. The materials are recyclable in accordance with their respective symbols. By means of re-use, material recycling or any other form of recycling old appliances you are making an important contribution to the protection of our environment.

Please ask your local council where your nearest disposal station is located.

As part of our extended producer responsibility, this product is indicated in accordance to the European Directive 2002/96/EC on Waste Electrical and Electronic Equipment (WEEE). The aim is to avoid, reduce, and environmentally friendly disposal of electronic waste. Please help actively to protect the environment and dispose electronic waste through local collection points. The packaging and this manual can be recycled.

EC Declaration of Conformity

The device meets the essential health and safety requirements of the European Union. The EC declaration of conformity is the basis for CE marking this unit.

With publication of this manual supersedes all previous their validity.

SUNTEC, SUNTEC Wellness, KLIMATRONIC® and the Sun-Logo are registered trademarks. ©
2021/01 SUNTEC WELLNESS GMBH

Liability is excluded for all printing errors and omissions.

Precauciones de Seguridad

Este aparato puede ser utilizado por niños de a partir de 8 años en adelante y personas con capacidades físicas, sensoriales y mentales reducidas o falta de experiencia y conocimiento si han sido supervisados o instruidos acerca del uso del aparato de una manera segura y comprenda los peligros los involucrados.

Limpieza y mantenimiento de usuarios no serán tomadas por los niños sin supervisión.

- Asegúrese de que la tensión de red indicada coincide con la de su suministro eléctrico.
- No utilice nunca el aparato sin filtro ni cuando el cable o el enchufe estén deteriorados.
- Si el aparato tuviese piezas deterioradas, diríjase a su punto de venta.
- No intente reparar el aparato por su cuenta, desmontarlo o modificarlo de cualquier otra manera.
- El aparato se empleará únicamente para uso doméstico y para el propósito para el que ha sido fabricado. No utilice el aparato al aire libre.
- Coloque el aparato sobre una superficie plana y estable.
- No ponga el aparato en funcionamiento cerca de gases, líquidos inflamables o fuentes de calor.
- No utilice cables de prolongación ni tomas de corriente múltiples.
- Desconecte el enchufe de la toma de corriente si el aparato va a estar inutilizado durante un tiempo prolongado, antes de limpiarlo o si se produce una

avería.

- No introduzca ningún objeto en el interior del aparato. De lo contrario hay peligro de sufrir lesiones o de que se produzcan daños en el aparato.
- No deje nunca el aparato desatendido.
- Asegúrese de que las ranuras de ventilación no queden bloqueadas y de que estén libres de polvo y objetos extraños.
- Manténgalo a una distancia mínima de 30 cm de otros objetos, incluidas cortinas.
- No utilice el aparato en espacios que tengan una elevada humedad en el aire como, por ejemplo, cuartos de baño.

Introducción: ¿Por qué depurar el aire?

- Respirar un aire saludable es importante para nuestra salud y para nuestro bienestar. La composición óptima del aire que respiramos es de aprox. un 20% de oxígeno y un 80% de nitrógeno. Las investigaciones de organizaciones medioambientales líderes muestran que el aire de los espacios interiores está casi siempre hasta 100 veces más cargado con, por ejemplo, agentes patógenos, polvo, polen o pelos de mascotas que el aire exterior. Esta elevada concentración de agentes patógenos y sustancias nocivas en el aire va provocando progresivamente enfermedades de las vías respiratorias, trastornos cardíacos y circulatorios, así como alergias.
- Con el AirCare 1000 VirusEx H14 Ioniser se eliminan los agentes patógenos y las sustancias nocivas del aire de la habitación por medio de un complejo sistema de filtrado. Entre ellos se encuentran virus, bacterias, gérmenes, polvo (fino), polen, humo, olores, esporas de moho y pelo de las mascotas. Además, el aparato funciona con una CADR («Clean Air Delivery Rate» o tasa de suministro de aire limpio) de 125m³/h o 70 pcm.
Nota: La CADR expresa la cantidad de aire de la que en un minuto se eliminan partículas cuyo tamaño esté entre 0,09 µm y 11,0 µm. Este índice de rendimiento se expresa en pies cúbicos por minuto (pcm).
- Con el ionizador conectable se producen en el purificador de aire millones de iones cargados negativamente que se entregan al aire ambiental. Estos actúan positivamente, por ejemplo, sobre el sistema cardiocirculatorio y relajan el sistema nervioso.

El proceso de filtrado

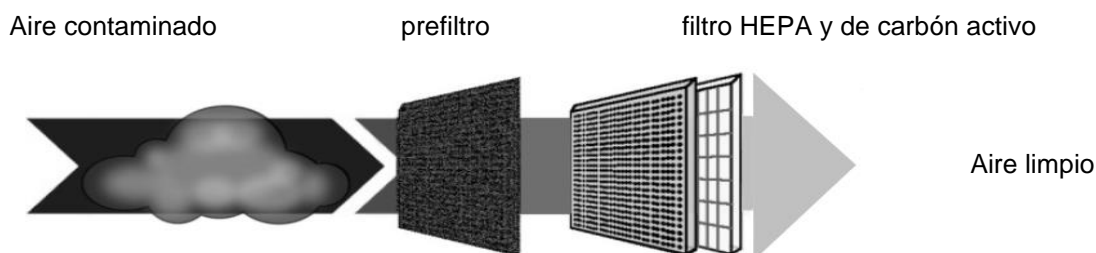

1. El **prefiltro** elimina las partículas de suciedad grandes, tales como polvo y pelo de animales.
2. El **filtro HEPA** (*High Efficiency Particulate Arresting*) elimina hasta el 99,995% de las aerosoles, virus, bacterias y otras partículas de suciedad pequeñas, tales como polen, alérgenos y ácaros del polvo. En comparación con los purificadores de aire electrostáticos/iónicos, aquellos que tienen filtro HEPA son más efectivos y no propagan ozono dañino.
3. Gracias al acabado superficial poroso del **filtro de carbón activo**, este absorbe del aire los productos químicos, los gases y las sustancias que producen olores.

Instalación

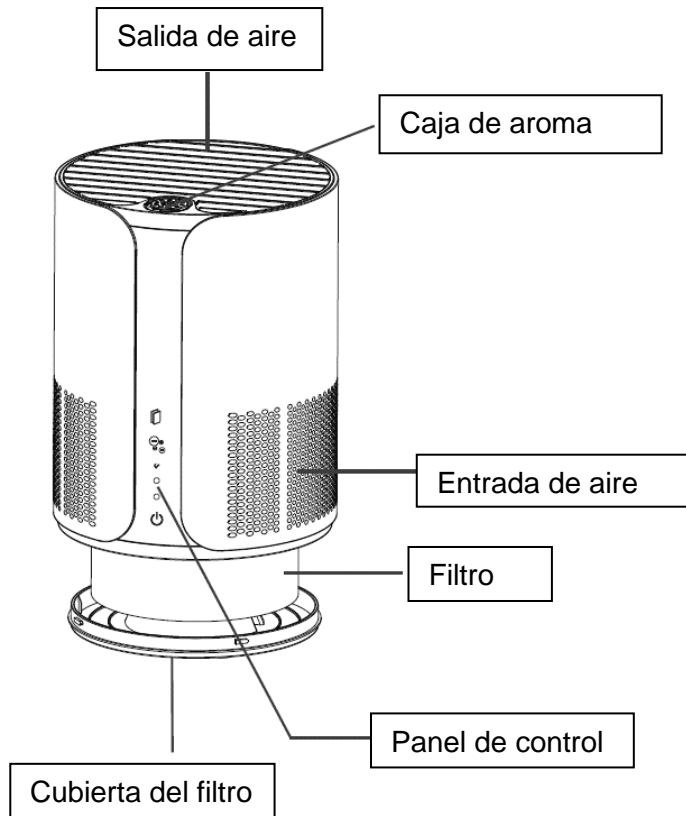

Antes del primer uso:

- **Instalación del filtro:** Gire la cubierta del filtro de la parte inferior de la entrada de aire hacia la izquierda (siga los símbolos de la cubierta) y retire la cubierta del filtro. Tenga en cuenta que el aparato se apagará automáticamente en cuanto se retire la cubierta. Libere el filtro del embalaje y, a continuación, vuelva a colocar el filtro en el aparato. Cierre la cubierta colocándola y girándola hacia la derecha.

Puesta en funcionamiento

Panel de control:



Cambio del filtro



Función de ionizador



Velocidad de aire elevada



Velocidad de aire media



Velocidad de aire baja



Botón de encendido/apagado

- Conecte el enchufe en la toma de corriente. Sonará una señal acústica. El aparato se encuentra automáticamente en el modo de espera.
- Para poner el aparato en el modo de espera, mantenga pulsado el botón de «encendido/apagado» durante 3 segundos.
- Pulse el botón de encendido/apagado para encender el aparato.

- Después de encender el aparato, éste funcionará automáticamente a la velocidad de aire más baja. Para ajustar la velocidad del aire, pulse de nuevo el botón de encendido/apagado. Pueden elegir entre velocidad de viento baja, media y alta; para cada nivel se iluminarán en la pantalla los indicadores correspondientes.
- Para activar la función de ionizador, pulse el botón correspondiente () en el panel de control. Si vuelve a pulsar este botón, se desactivará la función de ionización.
- Caja de aroma: Retire la cubierta de la caja de aroma, extráigala del aparato y añada aceites esenciales. Vuelva a colocar la caja de aroma en el aparato y cierre la cubierta.

Limpeza

- Para evitar descargas eléctricas, desconecte el aparato de la alimentación eléctrica antes de limpiarlo o transportarlo y no sumerja nunca el aparato ni sus componentes eléctricos en agua.
- Utilice un paño húmedo para limpiar las superficies exteriores del aparato. A continuación, séquelas con un paño seco.
- No utilice detergentes químicos o agresivos ni productos de limpieza abrasivos como lana de acero.
- Sustitución del filtro: Si la luz de recordatorio de cambio de filtro se enciende en la pantalla, desconecte el aparato de la corriente y sustituya el filtro. Después de cambiar el filtro, pulse el botón de cambio de filtro durante 3 segundos para que se apague la luz del recordatorio. Tenga presente que no podrá encender el aparato mientras la cubierta del filtro no esté cerrada. No ponga nunca el aparato en funcionamiento sin el filtro.
Podrá adquirir filtros de repuesto de la marca SUNTEC en su distribuidor:
 - N.º de artículo: 16189
 - Denominación del producto: Filtro de repuesto H14 para AirCare 1000 VirusEx H14 Ioniser

Qué hacer en caso de avería

Problema	Posible causa	Solución
El aparato no se pone en marcha	- no hay suministro de corriente	- establecer el suministro de corriente - retirar el enchufe y volver a insertarlo
Olores desagradables de la salida de aire	- esto es normal en la primera puesta en marcha - el filtro está muy sucio	- el olor desaparece por sí solo al cabo de poco tiempo - cambie el filtro
Potencia debilitada	- el aire de la sala es demasiado seco - el aparato tiene muy poco espacio libre	- aumentar la humedad del aire en la habitación - cambiar la ubicación del aparato o apartar los obstáculos
No se expulsa aire	- la salida de aire está bloqueada - no se ha retirado el embalaje del filtro	- quitar las partículas extrañas - retirar el embalaje

Para casos de reclamación

- Si quiere realizar una reclamación del aparato, puede hacerlo si está dentro de los 24 meses desde la fecha de compra (con el tique de compra).
- No se incluye una sustitución o reparación gratuita en casos en los que el producto ha sido manipulado previamente con un mal uso.
- Los desperfectos que haya en las piezas de cierre, materiales de consumo, así como por limpieza, mantenimiento o cambio de dichas piezas son de pago obligatorio.
- En caso de que quiera llevar a cabo una reclamación, lleve el aparato en el embalaje original con el tique de compra al comercio donde lo compró. Si quiere registrarse en nuestro cómodo servicio visite nuestra web www.suntec-wellness.de en donde podrá ver mucho más.
- Sin el tique de compra no se procederá a realizar reparaciones gratuitas o cambios.
- En caso de que la reclamación sea acorde con las determinaciones del servicio, las reparaciones de defectos del aparato o sus piezas por motivos de material o fabricación defectuosa se llevarán a cabo de forma gratuita o según se estime, se cambiará por otro aparato.
- Los desperfectos de las piezas accesorias no cuentan a la hora de proceder a realizar un cambio del aparato en sí. En tal caso, contacte con el comerciante que se lo hubiera vendido. Reparar las grietas o fracturas de las piezas de plástico no es gratuito.
- El servicio técnico o de reparación puede llevar a cabo reparaciones de coste incluido aunque haya transcurrido el tiempo de garantía.

Indicaciones sobre la protección del medio ambiente



Este producto no puede ser eliminado al final de su vida útil junto a la basura doméstica normal, sino que debe ser llevado a un punto de recogida para el reciclaje de aparatos eléctricos y electrónicos. El símbolo en el producto, el manual de instrucciones o el embalaje así lo indica. Los materiales son reciclables de acuerdo con su marcado. Con la reutilización, el reciclado u otras formas de valorización de aparatos usados se presta una contribución importante a la protección de nuestro medio ambiente. Consulte a la administración local cuál es el punto de recogida de residuos competente.

En el marco de nuestra responsabilidad como fabricantes, este aparato ha sido calificado de conformidad con la normativa europea 2002/96/EC para aparatos eléctricos y electrónicos (WEEE). El objetivo es evitar y disminuir los residuos electrónicos de manera ecológica cuidando del medioambiente. Colabore de forma activa a cuidar del medioambiente y deseche los residuos electrónicos en los puntos de recogida de los mismos.

Tanto el embalaje como las instrucciones de uso son reciclables.

Declaración de conformidad EC

El aparato cumple con los requisitos esenciales de salud y seguridad de la Unión Europea. La declaración de conformidad es la base de la calificación EC de este aparato.

Con la publicación de estas instrucciones de uso pierden su validez todas las anteriores. SUNTEC, SUNTEC Wellness, KLIMATRONIC y su logo son marcas registradas. © 2021/01 SUNTEC WELLNESS GMBH

La responsabilidad se excluye de todos los errores y omisiones de impresión.

Précautions de sûreté

Cet appareil peut être utilisé par des enfants à partir de 8 ans et plus, ainsi que par des personnes ayant des capacités physiques, sensorielles ou mentales réduites, ou ayant un manque d'expérience ou de connaissance, à condition qu'ils soient surveillés ou qu'ils soient dûment instruits pour ce qui concerne l'utilisation de l'appareil et qu'ils aient compris les dangers qui en résultent. Les enfants ne doivent pas jouer avec l'appareil. Le nettoyage et l'entretien utilisateur ne doivent pas être réalisés par des enfants sans surveillance.

- Veuillez vous assurer que la tension de réseau indiquée correspond à celle de votre réseau électrique.
- Veuillez ne jamais utiliser l'appareil avec un câble ou une fiche défectueux / défectueuse ou sans filtre.
- Si des pièces sur l'appareil sont endommagées, veuillez vous adresser à votre point de vente.
- Veuillez ne pas essayer de réparer l'appareil de votre propre chef, de le désassembler ou de le modifier d'une autre façon.
- L'appareil ne doit être utilisé que dans la cadre d'une utilisation domestique et pour l'usage pour lequel il a été conçu. Veuillez à ne pas l'utiliser à l'air libre.
- Veuillez utiliser l'appareil uniquement sur des surfaces planes et solides.
- Veuillez ne pas utiliser l'appareil à proximité de gaz, de liquides inflammables et de sources de chaleur.
- Veuillez ne pas utiliser de rallonge et de prise multiple.
- Veuillez débrancher la fiche de la prise de courant, si vous n'utilisez pas l'appareil pendant une période

prolongée, si vous le nettoyez ou en cas de survenance d'une défaillance.

- Veuillez ne pas insérer d'objets dans l'appareil. Cela peut conduire à des blessures ou à des dommages au niveau de l'appareil.
- Veuillez ne pas laisser l'appareil sans surveillance.
- Veuillez veiller à ce que les fentes d'aération ne soient pas obturées et soient exemptes de poussière ou d'objets étrangers.
- Veuillez respecter une distance minimale de 30 cm par rapport aux autres objets, y compris les rideaux.
- Veuillez ne pas utiliser l'appareil dans des pièces où l'humidité de l'air est élevée, par exemple les salles de bains.

Introduction – Pourquoi purifier l'air?

- Respirer un air sain est un facteur important pour notre santé et notre bien-être. La composition optimale de l'air que nous respirons est d'environ 20 % d'oxygène et 80 % d'azote. Comme le montrent des études réalisées par des organisations de protection de l'environnement reconnues, l'air de l'intérieur des bâtiments est généralement jusqu'à 100 fois plus pollué, par exemple par des agents pathogènes, de la poussière, du pollen ou des poils d'animaux domestiques que l'air extérieur. Cette forte concentration en agents pathogènes et polluants dans l'air conduit à une multiplication des maladies respiratoires, des maladies cardiovasculaires et des allergies.
- Grâce à AirCare 1000 VirusEx H14 Ioniser, les agents pathogènes et polluants présents dans l'air ambiant sont filtrés par un système de filtrage complexe. Cela comprend les virus, les bactéries, les germes, les poussières (fines), le pollen, la fumée, les odeurs, les moisissures et les poils d'animaux. L'appareil fonctionne avec un débit CADR (« Clean Air Delivery Rate ») de 125m³/h ou 70 cfm.
Remarque : CADR décrit la quantité d'air purifiée des particules d'une taille comprise entre 0,09µm et 11,0µm en une minute. Ce coefficient de performance est exprimé en pieds cubes par minute (cfm).
- Grâce à l'ionisateur commutable, des millions d'ions chargés négativement sont produits dans le purificateur d'air et libérés dans l'air ambiant. Ils ont un effet positif notamment sur le système cardiovasculaire et un effet apaisant sur le système nerveux.

Processus de filtrage

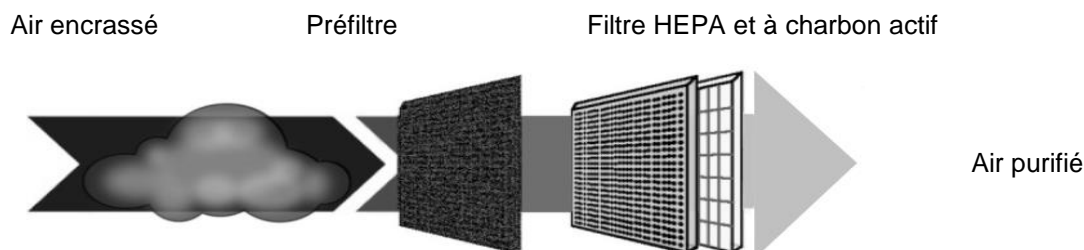

1. Le **préfiltre** élimine les particules de saleté de grande taille, telles que la poussière et les poils d'animaux.
2. Le **filtre HEPA** (« High Efficiency Particulate Arresting ») élimine les aérosols, les virus, les bactéries et autres les particules de saleté de petite taille, telles que le pollen, les allergènes et les acariens, jusqu'à 99,995%. Par rapport aux purificateurs d'air électrostatiques/ioniques, les purificateurs avec filtre HEPA sont plus efficaces et ne libèrent pas d'ozone nocif.
3. Grâce à la porosité de sa surface, le **filtre à charbon actif** absorbe les produits chimiques, les gaz et les substances odorantes présents dans l'air.

Installation

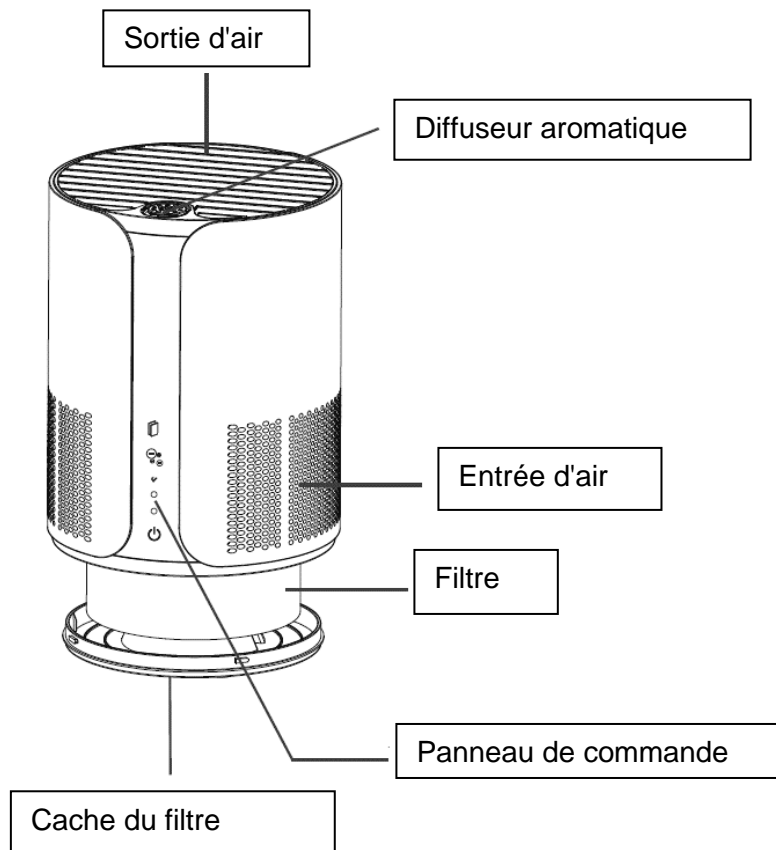







Avant la première mise en service :

- **Installation du filtre :** Veuillez tourner le cache du filtre situé sous l'entrée d'air vers la gauche (veuillez suivre les marques sur le cache) et retirez le cache du filtre. Remarque importante : le retrait du cache entraîne l'arrêt automatique de l'appareil. Veuillez sortir le filtre de l'emballage puis replacez le filtre dans l'appareil. Veuillez fermer le cache en le remplaçant et en le tournant vers la droite.

Mise en service

Panneau de commande :

	_____	Remplacement du filtre
	_____	Fonction de ionisateur
	_____	Vitesse de l'air rapide
	_____	Vitesse de l'air moyenne
	_____	Vitesse de l'air lente
	_____	Touche marche/arrêt

- Veuillez insérer la fiche d'alimentation dans la prise secteur. Un signal sonore retentit. L'appareil est alors automatiquement en mode veille.
- Pour passer l'appareil en mode veille, veuillez maintenir la touche « marche/arrêt » enfoncée pendant 3 secondes.
- Veuillez appuyer sur la touche marche/arrêt pour allumer l'appareil.
- Après avoir été allumé, l'appareil fonctionne automatiquement à la vitesse d'air la plus lente. Veuillez appuyer sur la touche marche/arrêt sur le panneau de commande pour régler la vitesse de l'air. Vous pouvez choisir entre une vitesse d'air lente, moyenne ou élevée ; des indicateurs lumineux s'allument sur l'écran pour chaque niveau sélectionné.

- Pour activer la fonction de ionisateur, veuillez appuyer sur la touche correspondante () sur le panneau de commande. En appuyant à nouveau sur cette touche, vous désactivez la fonction de ionisation.
- Diffuseur aromatique : Veuillez retirer le cache du diffuseur aromatique, sortez celui-ci de l'appareil et versez-y des huiles essentielles. Veuillez replacer le diffuseur aromatique dans l'appareil et fermez le cache.

Nettoyage

- Veuillez débrancher l'appareil de l'alimentation électrique avant toute opération de nettoyage ainsi que de transport et veuillez ne jamais plonger l'appareil et ses composants électriques dans l'eau pour éviter les électrocutions.
- Pour le nettoyage des surfaces extérieures, veuillez utiliser un chiffon humide, doux et pour le séchage un chiffon sec.
- Veuillez ne pas utiliser de détergents agressifs et chimiques ainsi que des produits de nettoyage abrasifs, comme par ex. de la paille de fer.
- Remplacement du filtre : Lorsque le témoin rappelant de remplacer le filtre s'allume sur l'écran, veuillez débrancher l'appareil et remplacez le filtre. Après avoir remplacé le filtre, veuillez appuyer pendant 3 secondes sur la touche de remplacement du filtre pour que le témoin de rappel s'éteigne. Veuillez noter que l'appareil ne peut pas être allumé tant que le couvercle du filtre n'est pas fermé. Veuillez ne pas utiliser l'appareil sans filtre.
Vous pouvez acheter des filtres de rechange de la marque SUNTEC auprès de votre revendeur :
 - Référence : 16189
 - Désignation de l'article : Filtre de rechange H14 pour AirCare 1000 VirusEx H14 Ioniser

Dépannage

Problème	Cause possible	Solution
L'appareil ne démarre pas	- Absence d'alimentation électrique	- Établir une alimentation électrique - Retirer la fiche et la réinsérer
Odeurs désagréables émanant de la sortie d'air	- Phénomène normal lors de la première mise en service - Le filtre est fortement encrassé	- L'odeur disparaît rapidement d'elle-même - Remplacer le filtre
Puissance réduite	- L'air ambiant est trop sec - L'appareil se situe dans un espace encombré	- Augmenter l'humidité dans la pièce - Changer l'appareil de place ou enlever ce qui gêne l'appareil
L'air ne sort pas	- La sortie d'air est bloquée - L'emballage du filtre n'a pas été retiré	- Retirer d'éventuels corps étrangers - Retirer l'emballage

En cas de réclamation

- Si vous souhaitez déposer une réclamation au sujet de l'appareil, vous pouvez le faire dans les 24 mois à partir de la date d'achat (facture).
- Le remplacement gratuit ou une réparation gratuite est exclu(e) en cas de manipulation inappropriée du produit au préalable.
- Les défauts sur les pièces d'usure, les matières consommables, de même que le nettoyage, la maintenance et l'échange desdites pièces sont payants.
- Lorsque vous voulez procéder à une réclamation, vous devez ramener l'appareil complet dans son emballage d'origine, avec la preuve d'achat, à votre point de vente. Pour une prise de rendez-vous S.A.V. sur-mesure, en temps et en heure, visitez notre site internet www.suntec-wellness.de pour en savoir plus.
- En principe, sans preuve d'achat, aucune réparation ni aucun échange n'est possible à titre gratuit.
- Dans le cas d'une réclamation faite conformément à nos dispositions S.A.V., tous les défauts de l'appareil ou des accessoires, en raison d'un vice de matériau ou de fabrication, sont résolus par une réparation gratuite ou, selon notre appréciation, par un échange de l'appareil.
- L'endommagement de pièces accessoires n'engendre pas systématiquement un échange gratuit de l'ensemble de l'appareil. Dans ce cas, veuillez contacter votre revendeur. Les bris de verre ou de pièces plastiques sont toujours soumis à frais.
- Le revendeur ou le S.A.V. peut procéder à des réparations payantes après la période de la garantie.

Informations relatives à la protection de l'environnement



Lorsque votre appareil ne fonctionne plus, ne le jetez pas avec les ordures ménagères, mais apportez-le dans un point de collecte des appareils électriques afin qu'il puisse être retraité efficacement dans la filière d'élimination des déchets électriques et électroniques. Le symbole indiqué sur le produit, la notice d'utilisation ou l'emballage vous informe de cela. Les matériaux sont recyclables conformément à leur marquage. Par le recyclage et la réutilisation des matières ou d'autres formes de valorisation des anciens appareils, vous prenez part activement à la protection de notre environnement.
Renseignez-vous auprès de votre mairie pour connaître les points de collecte ou déchetteries appropriés.

Dans le cadre de notre responsabilité étendue de fabricant, cet appareil est marqué conformément à la Directive Européenne 2002/96/CE pour les déchets d'équipements électriques et électroniques (DEEE). L'objectif est de réduire, d'éviter la ferraille électronique ainsi que de l'éliminer écologiquement. Veuillez contribuer activement à la protection de l'environnement et jeter la ferraille électronique en vous rendant aux points de collecte locaux.
L'emballage, de même que la notice d'utilisation sont recyclables.

Déclaration de conformité CE

L'appareil est conforme aux principales exigences relatives à la sécurité et à la santé de l'Union Européenne. La déclaration de conformité CE est la base du marquage CE de cet appareil.
Par la parution de la présente notice d'utilisation, toutes celles précédemment émises perdent leur validité. SUNTEC, SUNTEC Wellness, KLIMATRONIC et le logo sous forme de soleil sont des marques déposées. © 2021/01 SUNTEC WELLNESS GMBH

La responsabilité est exclue pour toutes les erreurs d'impression et omissions.

Precauzioni di sicurezza

Questo apparecchio può essere utilizzato da bambini di almeno 8 anni di età e da persone con ridotte facoltà psichiche, sensoriali o mentali oppure con mancanza di esperienza e/o conoscenza, se vengono controllati o se sono stati istruiti relativamente all'utilizzo sicuro dell'apparecchio e se ne hanno compreso i pericoli correlati. I bambini non devono giocare con questo apparecchio. Le operazioni di manutenzione per la pulizia e l'utilizzo non devono essere condotte da bambini senza la dovuta sorveglianza.

- Verificare che la tensione indicata sulla targhetta del modello corrisponda con quella della rete di corrente.
- Non utilizzare mai l'apparecchio con cavo o spina difettosi o senza filtro.
- Se parti del dispositivo sono danneggiate, rivolgersi al proprio centro acquisti.
- Non cercare di riparare, smontare o modificare l'apparecchio da soli o altro.
- L'apparecchio può essere impiegato solo in casa e per lo scopo concepito. Non utilizzare all'aperto.
- Utilizzare l'apparecchio solo su una superficie piana e stabile.
- Non posizionare il dispositivo mentre è in funzionamento nei pressi di gas, liquidi esplosivi o infiammabili.
- Non utilizzare prolunghe o prese multiuso con questo dispositivo.
- dispositivo.

- Tirare la spina dalla presa se l'apparecchio non è utilizzato per molto tempo, se deve essere pulito o se si presenta un guasto.
- Non introdurre oggetti nell'apparecchio. Si rischiano lesioni o guasti all'apparecchio.
- Non lasciare l'apparecchio incustodito.
- Far attenzione che le fessure di areazione non siano bloccate e che siano prive di polvere o oggetti estranei.
- Mantenere una distanza minima di 30 cm da altri oggetti, incluse tende.
- Non utilizzare il dispositivo in ambienti con elevata umidità, ad es. in bagno.

Introduzione – Perché pulizia dell'aria?

- L'aria sana è importante per la salute e per il nostro benessere. La composizione ottimale per la nostra aria è ca. il 20% di ossigeno e l'80% di azoto. Come mostrano ricerche di importanti organizzazioni ambientaliste, l'aria negli ambienti chiusi in genere è 100 volte più carica di agenti patogeni, polvere, pollini o peli di animali rispetto all'aria esterna. L'elevato carico di agenti patogeni e sostanze nocive nell'aria determina un aumento delle malattie respiratorie, affaticamento del sistema cardiocircolatorio e allergie.
- Con lo ionizzatore AirCare 1000 VirusEx H14 gli agenti patogeni e le sostanze nocive sono filtrate dall'aria mediante un complesso sistema di filtraggio. Si tratta di virus, batteri, germi, polveri sottili, pollini, fumo, odori, spore della muffa e peli d'animali domestici. L'apparecchio lavora con un CADR ("Clean Air Delivery Rate") di 125m³/h o 70 cfm.
Avvertenza: CADR descrive, la quantità di aria che viene pulita nel giro di un minuto da particelle della dimensione tra 0,09µm e 11,0µm. Questa capacità viene indicata in piedi cubi per minuto (cfm).
- Mediante lo ionizzatore regolabile, nel depuratore sono prodotti milioni di ioni negativi e sono rilasciati nell'aria. Questi operano in modo positivo sul sistema cardiocircolatorio e fanno rilassare il sistema nervoso.

Processo di filtraggio

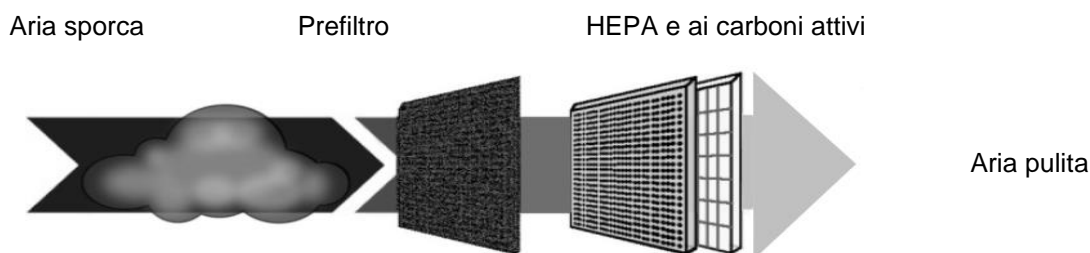

1. Il **prefiltro** rimuove grandi particelle di sporco come polvere e peli di animali.
2. Il **filtro HEPA** ("High Efficiency Particulate Arresting") rimuove aerosol, virus, batteri e altre piccole particelle di sporco come pollini, allergeni e acari della polvere fino al 99,995%. Rispetto a depuratori elettrostatici/ionici, quelli con il filtro HEPA sono efficaci e non diffondono ozono nocivo.
3. Grazie alla superficie porosa il **filtro ai carboni attivi** assorbe dall'aria sostanze chimiche, gas e sostanze olfattive.

Installazione

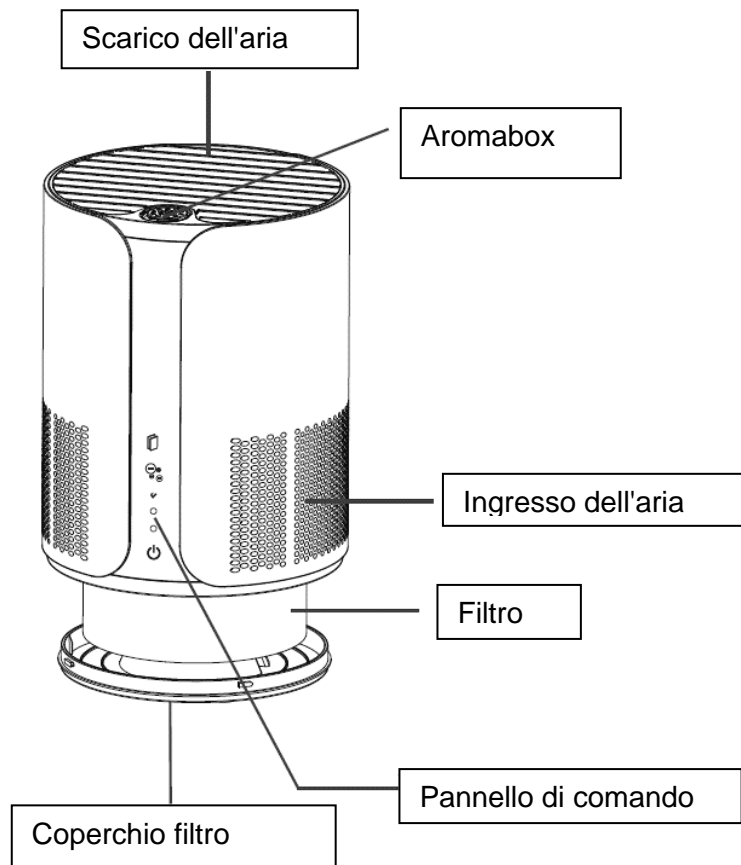

Prima della prima messa in funzione:

- **Installazione del filtro:** Ruotare verso sinistra il coperchio del filtro posto sulla parte inferiore dello scarico dell'aria (seguendo le indicazioni sul coperchio) e rimuovere il coperchio del filtro. Tenere presente che l'apparecchio si spegne automaticamente non appena il coperchio viene rimosso. Estrarre il filtro dalla confezione e inserirlo nuovamente nell'apparecchio. Chiudere il coperchio poggiandolo e ruotandolo verso destra.

Messa in funzione

Pannello di comando:



Sostituzione del filtro:



Funzionamento dello ionizzatore



Velocità aria elevata



Velocità aria intermedia



Velocità aria bassa



Tasto ON/OFF

- Collegare la spina elettrica a una presa di corrente. Verrà emesso un segnale acustico. L'apparecchio si trova automaticamente nella modalità di stand-by.
- Per spostare l'apparecchio nella modalità stand-by, tenere premuto il tasto ON/OFF per 3 secondi.
- Premere il pulsante ON/OFF per accendere l'apparecchio.
- Dopo l'accensione, l'apparecchio funziona automaticamente alla velocità dell'aria più bassa. Premere

nuovamente il pulsante ON/OFF per regolare la velocità dell'aria. È possibile selezionare tra velocità aria bassa, media ed elevata; a ogni livello di velocità si accendono le relative spie sul display.

- Per attivare la funzione di ionizzazione, premere il tasto corrispondente () sul pannello di comando. Premendo nuovamente questo tasto, si disattiva la funzione di ionizzazione.
- Aromabox: Rimuovere il coperchio dell'Aromabox, estrarre l'Aromabox dall'apparecchio e aggiungere gli oli essenziali. Inserire nuovamente l'Aromabox nell'apparecchio e chiudere il coperchio.

Pulizia

- Prima di ogni pulizia e ogni trasporto scollegare l'apparecchio dalla corrente e non immergere mai il dispositivo e i componenti elettrici in acqua per evitare cortocircuiti.
- Per la pulizia della superficie esterna utilizzare un panno umido e morbido e asciugare con un panno asciutto.
- Non utilizzare detersivi aggressivi e chimici o detersivi acidi, come ad es. lana d'acciaio.
- Sostituzione del filtro: Quando la spia di sostituzione del filtro lampeggia sul display, scollegare l'apparecchio dalla rete elettrica e sostituire il filtro. Per spegnere la spia di sostituzione del filtro, premere il tasto di sostituzione del filtro per 3 secondi, dopo avere sostituito il filtro. Far attenzione a non lasciare l'apparecchio acceso se il coperchio del filtro non è chiuso. Non mettere in funzione l'apparecchio senza filtro.

È possibile richiedere il filtro di ricambio della marca SUNTEC al rivenditore:

- Nr. articolo: 16189
- Descrizione articolo: Filtro di ricambio H14 per ionizzatore AirCare 1000 VirusEx H14

Risoluzione di guasti

Problema	Causa possibile	Soluzione
L'apparecchio non si accende	- Non c'è alimentazione elettrica	- Ripristinare l'alimentazione elettrica - Staccare la spina e reinserirla
Rumori fastidiosi dallo scarico dell'aria	-Questo è normale alla prima messa in esercizio - Il filtro è molto sporco	- Dopo breve tempo il rumore scompare da solo - Sostituire il filtro
Prestazioni ridotte	- L'aria ambiente è troppo secca - L'apparecchio dispone di poco spazio libero	- Aumentare l'umidità dell'ambiente - Cambiare la posizione dell'apparecchio oppure eliminare gli ingombri
L'aria non esce	- Lo scarico dell'aria è bloccato - Il filtro non è stato tolto dalla sua confezione	- Rimuovere eventuali corpi estranei - Rimuovere la confezione dal filtro

In caso di reclami

- È possibile presentare reclami relativi all'apparecchio entro 24 mesi dalla data d'acquisto (ricevuta).
- L'eventuale precedente manipolazione impropria del prodotto annulla la possibilità di avvalersi gratuitamente della sostituzione o della riparazione.
- Eventuali difetti presenti sulle parti soggette a usura, sui materiali di consumo nonché la pulizia, la manutenzione o la sostituzione di tali parti sono a pagamento.
- Per presentare un reclamo, si prega di restituire l'apparecchio al rivenditore, completo di ogni sua parte, nell'imballo originale e unitamente al documento d'acquisto. Per ottenere assistenza in modo pratico e veloce è possibile trovare ulteriori informazioni sul sito Internet www.suntec-wellness.de.
- Si tenga presente che in assenza di documentazione d'acquisto non sarà possibile effettuare riparazioni o sostituzioni a titolo gratuito.
- Qualora l'oggetto del reclamo si presenti in forma analoga a quanto stabilito dal Centro di assistenza, si provvederà a eliminare tutti i difetti dei materiali o di fabbricazione dell'apparecchio o di un accessorio mediante riparazione o, a nostra discrezione, mediante sostituzione dell'apparecchio.
- Eventuali danneggiamenti di parti di accessori non comportano la sostituzione automatica e gratuita dell'intero apparecchio. In questi casi rivolgersi al rivenditore specializzato. La rottura del vetro o delle parti in plastica è sempre a pagamento.
- Successivamente alla scadenza della garanzia, il rivenditore specializzato o il centro di assistenza potranno addebitare le spese di riparazione.

Avvertenze per la tutela ambientale



Al termine del ciclo di vita, lo smaltimento del prodotto avviene diversamente da quello per i normali rifiuti domestici. L'apparecchio dovrà essere consegnato a un centro di raccolta per il riciclaggio di apparecchiature elettriche ed elettroniche, come indicato dal simbolo sul prodotto, nel manuale di istruzioni o sull'imballo. I materiali sono riutilizzabili conformemente alle relative caratteristiche. Con il riutilizzo, l'utilizzo dei materiali o altre forme di nuovo utilizzo delle apparecchiature usate si contribuisce in modo significativo alla tutela dell'ambiente. Per informazioni relative ai centri di smaltimento, contattare le autorità competenti.

Nell'ambito delle nostre responsabilità estese in qualità di produttore, si certifica che il presente apparecchio è conforme alla Direttiva Europea 2002/96/CE sui rifiuti delle apparecchiature elettriche ed elettroniche (RAEE). L'obiettivo è quello di evitare, ridurre e smaltire in modo ecocompatibile i rifiuti elettronici. Si prega di contribuire attivamente alla tutela dell'ambiente e allo smaltimento dei rifiuti elettronici nei punti di raccolta locali.

L'imballaggio e il presente manuale di istruzioni sono riciclabili.

Dichiarazione di conformità CE

L'apparecchio soddisfa i requisiti essenziali per la salute e la sicurezza prescritti dall'Unione europea. La dichiarazione di conformità CE è la base per la marcatura CE di questo apparecchio.

La pubblicazione di questo manuale di istruzioni sostituisce tutte le pubblicazioni precedentemente valide. SUNTEC, SUNTEC Wellness, KLIMATRONIC e il logo Sun sono marchi registrati. © 2021/01 SUNTECWELLNESS GMBH

La responsabilità è esclusa per tutti gli errori di stampa e omissioni.

Bedankt voor uw aankoop van dit apparaat van Suntec Wellness. Voor gebruik, gelieve deze handleiding zorgvuldig te lezen. Bewaar dit voor latere raadpleging en geef door aan de nieuwe koper, indien u het toestel geeft aan iemand anders.

Veiligheidsvoorzorgen

Dit apparaat kan gebruikt worden door kinderen van 8 jaar en ouder en personen met verminderde lichamelijke, zintuiglijke en verstandelijke vermogens of gebrek aan ervaring en kennis als ze onder toezicht staan of worden geïnstrueerd over het gebruik van het apparaat op een veilige manier en begrijpen van de gevaren betrokken. Reiniging en onderhoud door de gebruiker worden niet gemaakt door kinderen zonder toezicht.

- Controleren of de aangegeven netspanning overeenkomt met die van uw elektriciteitsnet.
- Het apparaat nooit gebruiken met een defecte kabel, een defecte stekker of zonder filter.
- Indien delen van het apparaat beschadigd zijn, moet u contact opnemen met uw verkooppunt.
- Het apparaat niet zelf repareren, demonteren of op een andere manier modificeren.
- Het apparaat is uitsluitend bedoeld voor huishoudelijk gebruik en voor de toepassing waarvoor het is gemaakt. Het apparaat niet buitenshuis te gebruiken.
- Het apparaat alleen op een vlakke en stevige ondergrond gebruiken.
- Het apparaat niet in de buurt van explosieve of ontvlambare gassen in gebruik nemen.
- Bij dit apparaat geen verlengkabel of verdeeldoos gebruiken.
- De stekker uit het stopcontact verwijderen als u het apparaat langere tijd niet gebruikt, als u het schoonmaakt of als er een storing optreedt.

- Geen voorwerpen in het apparaat steken. Deze kunnen leiden tot lichamelijk letsel of schade aan het apparaat.
- Het apparaat niet zonder toezicht laten werken.
- Zorg ervoor dat de ventilatieopeningen niet zijn geblokkeerd en vrij zijn van stof of vreemde voorwerpen.
- Een minimumafstand van 30 cm tot andere objecten incl. gordijnen aanhouden.
- Het apparaat niet in ruimten met een hoge luchtvochtigheid gebruiken, bijvoorbeeld in badkamers.

Inleiding – Waarom luchtreiniging?

- Gezonde ademlucht is belangrijk voor de gezondheid en ons welzijn. De optimale samenstelling van onze ademlucht bestaat uit ca. 20% zuurstof en 80% stikstof. Zoals onderzoeken van toonaangevende milieuorganisaties aantonen is de lucht in binnenruimtes meestal tot 100 keer sterker belast met bijv. ziekteverwekkers, stof, pollen, of huisdierharen, dan de buitenlucht. Deze hoge belasting door ziekteverwekkers en schadelijke stoffen in de lucht heeft een toename van luchtwegaandoeningen, hart- en vaatziekten en allergieën tot gevolg.
- Met de AirCare 1000 VirusEx H14 Ioniser worden schadelijke stoffen door een complex filtersysteem uit de binnenlucht gefilterd. Hiertoe behoren virussen, bacteriën, ziektekiemen, (fijn-)stof, pollen, rook, geurtjes, schimmelsporen en huisdierharen. Het apparaat werkt daarbij met een CADR („Clean Air Delivery Rate“) van 125m³/h resp. 70 cfm.
Opmerking: CADR beschrijft, hoeveel lucht er binnen een minuut van deeltjes tussen 0,09 µm en 11,0 µm wordt ontdaan. Dit vermogen wordt aangegeven in kubieke voet per minuut (cfm).
- Door een apart in te schakelen ionisator worden in de luchtreiniger miljoenen negatief geladen ionen geproduceerd, die in de binnenlucht stromen. Deze hebben bijv. een positief effect op het hart en de bloedsomloop en werken ontspannend op het zenuwstelsel.

Filterproces

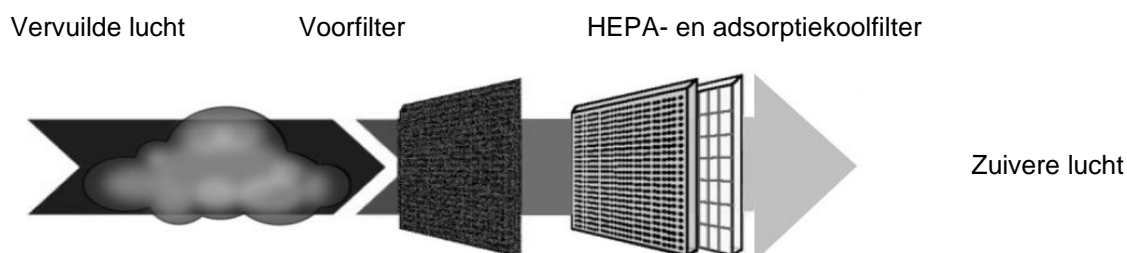

1. Het **voorfilter** verwijdert grote vuildeeltjes zoals stof en dierharen.
2. Het **HEPA-filter** („High Efficiency Particulate Arresting“) verwijdert tot 99,995% aërosolen, virussen, bacteriën en andere kleine vuildeeltjes zoals pollen, allergenen en huisstofmijt. In vergelijking met elektrostatische/ionische luchtreinigers zijn reinigers met HEPA-filter effectiever en verspreiden geen schadelijke ozon.
3. Het **adsorptiekoolfilter** adsorbeert dankzij zijn poreuze oppervlakte chemicaliën, gassen en geurstoffen uit de lucht.

Installatie

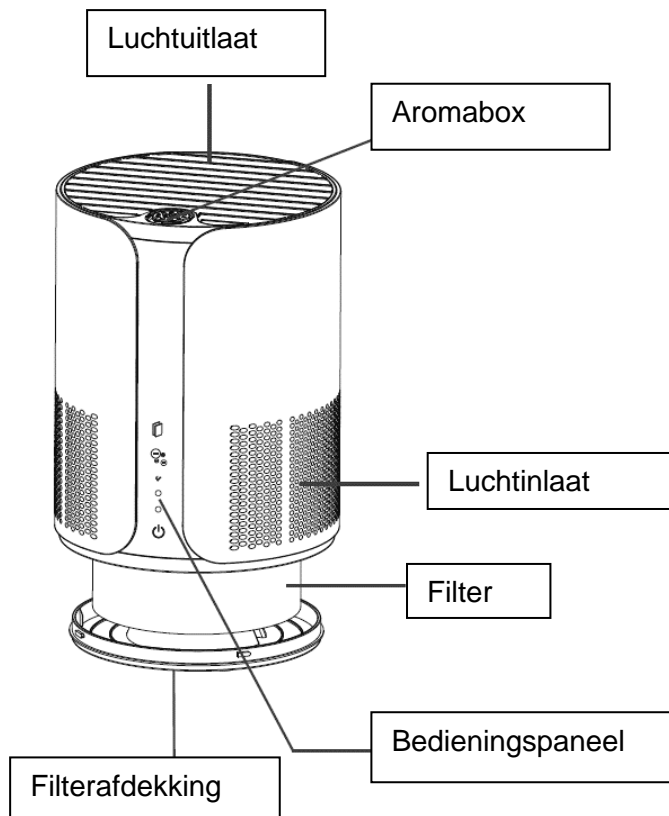

Vóór de eerste ingebruikname:

- Installatie van het filter: Draai de filterafdekking aan de onderkant van de luchtinlaat naar links (volg a.u.b. de aanwijzingen op de afdekking) en verwijder de filterafdekking. Let op: het apparaat schakelt automatisch uit wanneer de afdekking wordt verwijderd. Verwijder het filter uit de verpakking en plaats het daarna terug in het apparaat. Sluit het deksel door het te plaatsen en naar rechts te draaien.

Ingebruikname

Bedieningspaneel:



Filter vervangen



Ionisatorfunctie



Hoge luchtstroomsnelheid



Gemiddelde luchtstroomsnelheid



Lage luchtstroomsnelheid



Aan/uit-toets

- Steek a.u.b. de stekker in het stopcontact. Er klinkt een akoestisch signaal. Het apparaat staat nu in de stand-bymodus.
- Houdt om het apparaat in de stand-bymodus te zetten de toets "Aan/Uit" 3 seconden lang ingedrukt.
- Druk op de aan/uit-toets om het apparaat in te schakelen.

- Na het inschakelen draait het apparaat automatisch op de laagste luchtstroomsnelheid. Druk op de aan/uit-toets om de luchtstroomsnelheid in te stellen. U kunt kiezen tussen lage, gemiddelde en hoge luchtstroomsnelheden; voor elk niveau lichten de bijbehorende indicatoren op het display op.
- Druk om de ionisatorfunctie te activeren op de corresponderende toets () op het bedieningspaneel. Druk nogmaals op deze toets om de ionisatorfunctie uit te schakelen.
- Aromabox: Verwijder de afdekking van de aromabox, neem deze uit het apparaat en voeg etherische oliën toe. Plaats het filter weer in het rooster en sluit de afdekking.

Reiniging

- Trek vóór elke reiniging en verplaatsing de stekker uit het stopcontact. Dompel om elektrische schokken te voorkomen het apparaat en zijn elektrische onderdelen nooit in water onder.
- Gebruik voor het reinigen van de buitenoppervlakken een vochtige, zachte doek en voor het afdrogen een droge doek.
- Geen agressieve, chemische of schurende reinigingsmiddelen, zoals bijv. staalwol, gebruiken.
- Filter vervangen: Als het controlelampje voor het vervangen van het filter op het display brandt, dan moet u het apparaat loskoppelen van de stroomvoorziening en het filter vervangen. Druk om het controlelampje uit te schakelen na het vervangen van het filter 3 seconden lang op de toets voor het vervangen van het filter. Let erop dat het apparaat niet kan worden ingeschakeld, zolang de filterafdekking niet is gesloten. Neem het apparaat niet zonder filter in gebruik.

U kunt vervangende filters van het merk SUNTEC bij uw dealer kopen:

- Artikelnr.: 16189
- Artikelnaam: H14 vervangingsfilter voor AirCare 1000 VirusEx H14 Ioniser

Storingen verhelpen

Probleem	Mogelijke oorzaken	Oplossing
Het apparaat start niet	- geen stroomvoorziening beschikbaar	- stroomvoorziening inschakelen - verwijder de stekker en plaats deze weer terug
Onaangename geuren uit de luchtuitlaat	- dit is normaal tijdens het eerste gebruik - filter is sterk verontreinigd	- na een korte tijd verdwijnt de geur vanzelf - filter vervangen
Werking wordt zwakker	- binnenlucht is te droog - het apparaat heeft te weinig vrije ruimte	- verhoog de luchtvochtigheid in de ruimte - verander de locatie van het apparaat of verwijder obstakels
Lucht stroomt niet uit	- de luchtuitlaat mogelijk geblokkeerd - de verpakking van het filter is niet verwijderd	- vreemde voorwerpen verwijderen - verpakking verwijderen

Instructies aangaande de milieubescherming



Dit product mag op het einde van zijn levensduur niet via het normale huisvuil verwijderd worden, maar dient naar een verzamelpunt voor recycling van elektrische en elektronische apparaten te worden gebracht. Het symbool op het product, de gebruiksaanwijzing of de verpakking wijzen hierop. De grondstoffen zijn volgens hun kenmerking weer opnieuw bruikbaar. Met het opnieuw gebruiken, de stoffelijke verwerking of andere vormen van gebruik van oude apparaten levert u een belangrijke bijdrage aan de bescherming van het milieu. Vraag bij de gemeentelijke administratieve dienst welk verzamelpunt hiervoor verantwoordelijk is.

In het kader van onze uitgebreide fabrikantenverantwoordelijkheid is dit toestel gekenmerkt conform de Europese richtlijn 2002/96/EG voor afgedankte elektrische en elektronische apparatuur (AEEA). Het doel is het voorkomen, verminderen en milieuvriendelijk verwijderen van afgedankte elektrische en elektronische apparatuur. Help actief mee, het milieu te ontzien en verwijder afgedankte elektrische en elektronische apparatuur via de lokale milieustraten. De verpakking en deze gebruiksaanwijzing zijn recyclebaar.

EG-conformiteitsverklaring

Het toestel voldoet aan de wezenlijke gezondheids- en veiligheidseisen van de Europese Unie. De EG-conformiteitsverklaring is de basis voor de CE-markering van dit toestel.

Met de publicatie van deze gebruiksaanwijzing verliezen alle tot nu toe gepubliceerde gebruiksaanwijzingen hun geldigheid. SUNTEC, SUNTEC Wellness, KLIMATRONIC en het zonnelogo zijn geregistreerde handelsmerken.
© 2021/01 SUNTEC WELLNESS GMBH

Aansprakelijkheid is uitgesloten voor alle drukfouten en omissies.

Obrigado pela aquisição deste aparelho da marca Suntec Wellness. Leia atentamente estas instruções de utilização antes de colocar o aparelho em funcionamento. Por favor, guarde estas instruções de utilização para posterior consulta.

Instruções de segurança

Este aparelho pode ser utilizado por crianças a partir dos 8 anos e por pessoas com capacidades físicas, sensoriais ou mentais reduzidas ou com falta de experiência e/ou conhecimento, quando devidamente acompanhadas ou se tiverem sido informadas sobre a utilização do aparelho em segurança e compreendido os respetivos riscos. Este Aparelho não é um brinquedo para as crianças. A limpeza e a manutenção pelo utilizador não podem ser realizadas por crianças sem supervisão.

- Certifique-se de que a tensão de rede indicada coincide com a da rede elétrica.
- Nunca utilize o aparelho com uma ficha ou cabo defeituoso ou sem filtro.
- Se existirem peças danificadas no aparelho, contacte o respetivo ponto de venda.
- Não tente reparar, desmontar ou modificar o aparelho por iniciativa própria.
- O aparelho só deve ser utilizado no âmbito doméstico e para o fim a que se destina. Não utilizar ao ar livre.
- Utilize o aparelho apenas em superfícies planas e estáveis.
- Não coloque o aparelho em funcionamento na proximidade gases, líquidos inflamáveis e fontes de calor.
- Não utilize cabos de extensão ou fichas múltiplas.
- Retire a ficha da tomada se não utilizar o aparelho durante algum tempo, ao limpá-lo ou se ocorrer uma anomalia.
- Não insira quaisquer objetos no aparelho. Estes podem

causar fermentos ou danos no aparelho.

- Não deixe o aparelho sem vigilância.
- Certifique-se de que as ranhuras de ventilação estão desimpedidas e livres de poeiras ou objetos estranhos.
- Mantenha uma distância mínima de 30 cm de outros objetos, incl. cortinados.
- Não utilize o aparelho em espaços com elevada humidade no ar, por ex. em casas de banho.

Introdução – Porque devo purificar o ar?

- O ar respirável e saudável é importante para a saúde e o nosso bem-estar. A composição ideal do ar respirável é de aprox. 20% de oxigénio e 80% de hidrogénio. Conforme demonstram as investigações das principais organizações ambientais, o ar em espaços interiores, por norma, está até 100 vezes mais poluído, por ex. com agentes patogénicos, poeiras, pólen ou pelos de animais do que o ar exterior. Este nível elevado de agentes patogénicos e de poluentes no ar resulta no aumento de doenças respiratórias, doenças cardíacas/vasculares bem como de alergias.
- Com o ionizador AirCare 1000 VirusEx, os agentes poluentes e patogénicos são filtrados do ar ambiente por um complexo sistema de filtros. Entre estes agentes contam-se vírus, bactérias, germes, poeiras (finas), pólen, fumo, odores, esporos de bolores e pelos de animais. O aparelho trabalha com uma CADR ("Clean Air Delivery Rate" - taxa de entrega de ar limpo) de 125m³/h ou 70 cfm.
Aviso: A CADR descreve a quantidade de ar purificada de partículas entre 0,09 µm e 11,0 µm, num minuto. Este valor é indicado em pés cúbicos por minuto (cfm).
- Através do ionizador integrado, no interior do purificador de ar são produzidos e libertados para o ar ambiente milhões de iões de carga negativa. Estes produzem efeitos positivos, por ex. no sistema cardíaco/circulatório, e relaxantes no sistema nervoso.

Processo de filtragem

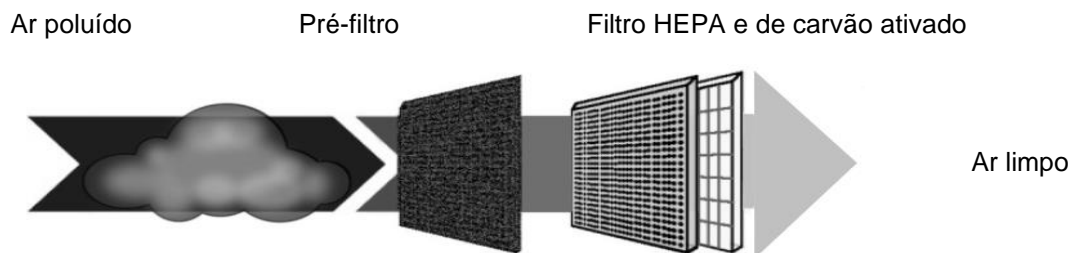

1. O **pré-filtro** remove partículas de sujidade, tais como poeiras e pelos de animais.
2. O **filtro HEPA** ("High Efficiency Particulate Arresting" - filtro de partículas de alta eficiência) remove 99,995% aerossóis, vírus, bactérias e outras de pequenas partículas de sujidade, como pólen, alergénicos e ácaros. Em comparação com purificadores de ar eletrostáticos/iónicos, os que possuem filtros HEPA são mais eficazes e não emitem ozono.
3. O **filtro de carvão ativado**, graças às propriedades porosas da superfície, absorve produtos químicos, gases e odores do ar.

Instalação

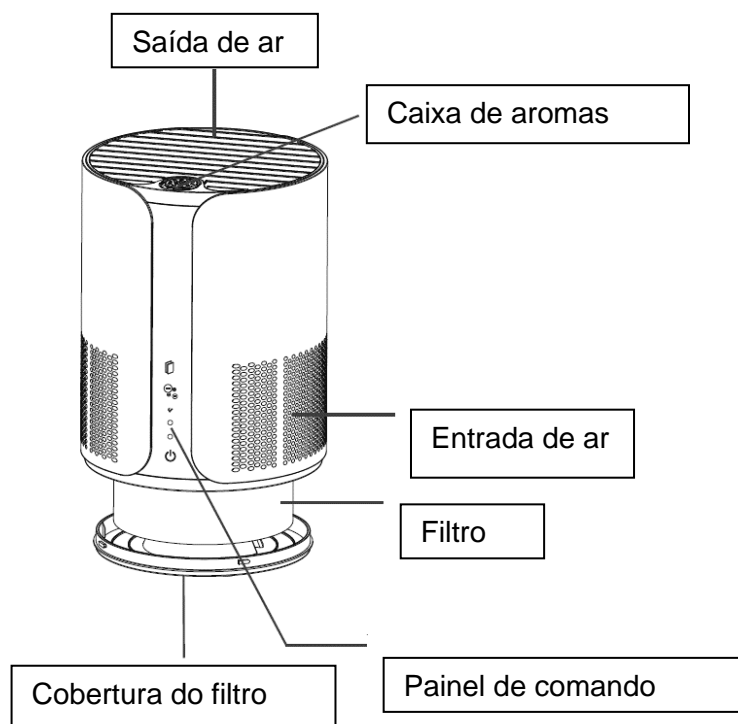

Antes de ligar pela primeira vez:

- Instalação do filtro: Rode a cobertura do filtro, do lado inferior da entrada de ar, para a esquerda (é favor seguir as figuras na cobertura) e remova a cobertura do filtro. É favor ter em atenção: o dispositivo desliga automaticamente assim que a cobertura é afastada. Solte o filtro da embalagem e coloque seguidamente o filtro de volta no dispositivo. Feche a cobertura fazendo-a assentar e rodando para a direita.

Colocação em funcionamento

Painel de comando:

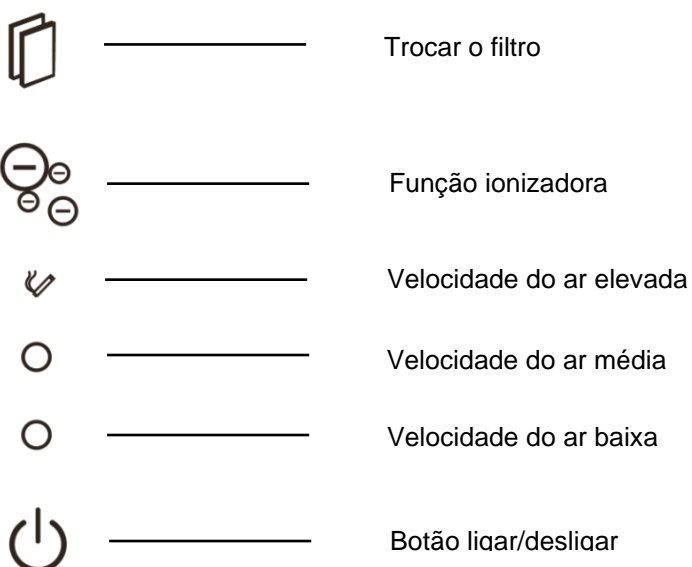

- Insira a ficha na tomada. É emitido um sinal acústico. O dispositivo entra automaticamente em Modo Standby.
- Para passar o dispositivo para o Modo Standby, mantenha o botão “Ligar/Desligar” premido durante 3 segundos.
- Carregue no botão Ligar/Desligar para ligar o dispositivo.
- Depois de ligar, o dispositivo funciona automaticamente à velocidade do ar mais baixa. Carregue novamente no botão de Ligar/Desligar para regular a velocidade do ar. Pode escolher entre uma velocidade do ar baixa, média ou elevada; a cada nível, acende-se o indicador correspondente no visor.
- Para ativar a função ionizadora, carregue no botão correspondente () no painel de comando. Carregando novamente neste botão, desativa a função ionizadora.

- **Caixa de aromas:** Retire a cobertura da caixa de aromas, retire-a do dispositivo e introduza nesta óleos essenciais. Torne a colocar a caixa de aromas no dispositivo e feche a cobertura.

Limpeza

- Antes de cada limpeza e cada transporte, desligue o aparelho da alimentação e nunca deve mergulhar o aparelho ou os seus componentes em água, de modo a evitar choques elétricos.
- Para a limpeza das superfícies exteriores utilize um pano húmido e macio e para a secagem um pano seco.
- Não utilize detergentes agressivos ou químicos, nem produtos de limpeza abrasivos, como por ex. palha-de-aço.
- **Substituição do filtro:** Quando se acende a luz de aviso de substituição do filtro no visor, desligue o dispositivo da corrente e troque o filtro. Depois de trocar o filtro, carregue no botão de substituição do filtro durante 3 segundos e a luz de aviso apaga-se. Tenha em atenção que não pode ligar o aparelho se a tampa do filtro não estiver fechada. Não coloque o aparelho em funcionamento sem o filtro.
Pode adquirir os filtros de reposição da marca SUNTEC junto do seu revendedor:
 - artigo n.º: 16189
 - Designação do artigo: Filtro de substituição H14 para o ionizador AirCare 1000 VirusEx H14

Correção de erros

Problema	Causa possível	Solução
O aparelho não arranca	- Sem alimentação de corrente	- Estabelecer alimentação de corrente - Retirar a ficha e tornar a colocar
Odores incómodos na saída de ar	- É normal quando se liga pela primeira vez - Filtro muito sujo	- passado pouco tempo o odor desaparece por si só - Trocar o filtro
Funcionamento deficiente	- Ar ambiente demasiado seco - Dispositivo com pouco espaço livre	- Aumentar a humidade do ar - Mudar o dispositivo de local ou eliminar os obstáculos
Não há saída de ar	- A saída de ar está bloqueada - O filtro não foi desembalado	- Remover o corpo estranho - Remover a embalagem

Em caso de reclamação

- Se pretende realizar uma reclamação relativamente ao aparelho, pode fazê-lo no prazo de 24 meses a contar da data de compra (recibo).
- O manuseamento incorreto do produto anula a substituição gratuita ou a reparação gratuita.
- As peças de desgaste e materiais de consumo, assim como a limpeza, manutenção ou substituição das peças em questão serão cobrados.
- Caso pretenda realizar uma reclamação, entregue o aparelho completo na embalagem original e com a prova de compra do distribuidor. Para um pedido de assistência rápido e cómodo visite a nossa página de Internet www.suntec-wellness.de e obtenha mais informações.
- Sem a prova de compra não são realizadas reparações gratuitas ou substituições.
- No caso de a reclamação se enquadrar nas especificações da nossa assistência, todos os defeitos do aparelho ou dos acessórios decorrentes de defeitos materiais ou de fabrico serão eliminados através de uma reparação gratuita ou, de acordo com os nossos critérios, através da substituição do aparelho.
- Os danos em acessórios não resultam automaticamente na substituição gratuita do aparelho completo. Nestes casos contacte o revendedor. Em caso de vidros partidos ou peças de plástico partidas, o serviço será sempre cobrado.
- O revendedor ou o serviço de reparação pode realizar reparações cobradas após o período de garantia.

Indicações sobre a proteção ambiental



No fim da sua vida útil, este produto não pode ser eliminado juntamente com os resíduos domésticos, mas deve ser entregue num ponto de recolha para a reciclagem de equipamentos elétricos e eletrónicos. O símbolo no produto, nas instruções de utilização ou na embalagem indica isso mesmo. De acordo com a sua identificação, os materiais são reutilizáveis. Com a reutilização, a reciclagem ou qualquer outra forma de utilização de equipamentos usados, está a dar um contributo importante para a proteção do nosso ambiente. Consulte a administração local quanto ao respetivo local de eliminação competente.

No âmbito da nossa responsabilidade alargada como fabricante, este aparelho possui a marcação nos termos da diretiva europeia 2002/96/CE relativa a aparelhos elétricos e eletrónicos usados (REEE). O objetivo consiste em prevenir, reduzir, bem como eliminar o lixo eletrónico de forma ecológica. Ajude a proteger o ambiente de forma ativa e elimine o seu lixo eletrónico através dos pontos de recolha locais. A embalagem e o presente manual de instruções são recicláveis.

Declaração de conformidade CE

O aparelho está em conformidade com os requisitos de saúde e segurança da União Europeia. A declaração de conformidade serve de base para a marcação CE deste aparelho.

Com a publicação destas instruções de utilização, todas as versões anteriores deixam de ser válidas. A SUNTEC, SUNTEC Wellness, KLIMATRONIC e o logótipo do sol são marcas registadas. © 2021/01 SUNTEC WELLNESS GMBH.

Reservado o direito de erros e omissões.

Sigurnosne mjere opreza

Ovaj uređaj se može koristiti od strane djece u dobi od 8 godina i iznad i osoba sa smanjenim fizičkim, osjetilnim ili mentalnim sposobnostima ili nedostatkom iskustva i znanja, ako su pod nadzorom ili ih uputila u korištenje aparata na siguran način i razumiju opasnosti uključeni. Čišćenje i održavanje korisnik ne donosi djecu bez nadzora.

- Molimo uvjerite se da je navedeni mrežni napon jednak s naponom Vaše mreže za opskrbu električnom energijom.
- Molimo nemojte nikada koristiti uređaj s neispravnim kabelom, mrežnim utikačem ili filtrom.
- Ako su dijelovi uređaja oštećeni, molimo Vas obratite se prodajnom mjestu.
- Molimo Vas nemojte pokušavati popravljati, rastavljati ili vršiti na bilo koji način promjene na uređaju.
- Uređaj se može koristiti samo u kućanstvu i u svrhu za koju je proizveden. Molimo ne koristiti na otvorenom.
- Molimo Vas koristite uređaj samo na ravnim i stabilnim površinama.
- Molimo nemojte stavljati uređaj u rad u blizini plinova, zapaljivih tekućina i topline.
- Molimo nemojte koristiti produžni kabel ili višestruke utičnice.
- Molimo Vas uklonite utikač iz utičnice ako na duže vrijeme ne koristite uređaj, kada ga čistite ili u slučaju kvara.
- Molimo Vas nemojte umetati predmete u uređaj. To

može dovesti do ozljeda ili oštećenja uređaja.

- Molimo ne ostavljajte uređaj bez nadzora.
- Molimo Vas provjerite da ispusti zraka nisu blokirani, da nema prašine ili stranih predmeta.
- Molimo držite minimalnu udaljenosti od 30 cm od drugih predmeta, uključujući zavjese.
- Molimo nemojte koristiti uređaj u prostorijama s visokom vlagom, npr. u kupaonicama.

Uvod - Zašto je nužno pročišćavanje zraka?

- Zdravi zrak za disanje važan je za naše zdravlje i da se dobro osjećamo. Optimalan sastav našega zraka za disanje sastoji se od oko 20% kisika i 80% dušika. Kao što pokazuju studije vodećih organizacija za zaštitu okoliša, zrak u unutarnjim prostorijama je većinom do 100 puta više opterećen s npr. prašinom, peludom, dlakama kućnih ljubimaca ili uzročnicima bolesti nego vanjski zrak. Ovo veliko opterećenje zraka štetnim tvarima dovodi do povećanja respiratornih bolesti, kardiovaskularnih oboljenja i alergija.
- S uređajem AirCare 1000 VirusEx H14 Ioniser štetne tvari se filtriraju iz sobnog zraka pomoću složenog sustava za filtriranje. U to se ubrajaju (fina) prašina, pelud, dim, mirisi, spore plijesni i dlake kućnih ljubimaca. Uređaj radi s CADR („Clean Air Delivery Rate“) od 125m³/h odnosno 70 cfm.
Napomena: CADR opisuje koliko zraka se u tijeku jedne minute očisti od čestica veličine između 0,09µm i 11,0µm. Ovaj koeficijent učinka naveden je u kubičnim stopama u minuti (cfm).
- Priključni ionizator proizvodi milijune negativno napunjenih iona u pročišćivačima zraka i oslobađa ih u sobni zrak. Oni djeluju npr. pozitivno na kardiovaskularni sustav i opuštajuće na živčani sustav.

Postupak filtriranja

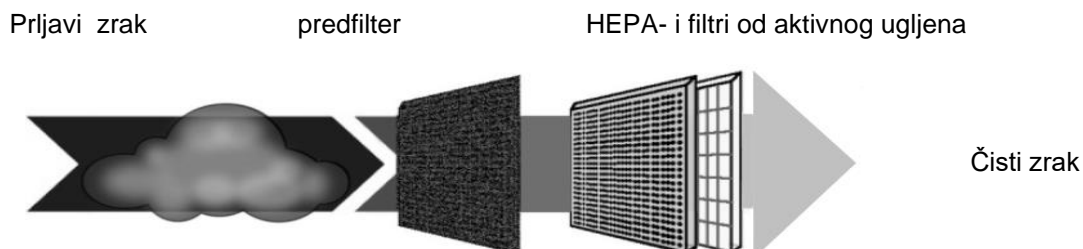

1. **Prefilter** uklanja velike čestice prljavštine kao što su prašina i dlake životinja.
2. **HEPA-filtr** („High Efficiency Particulate Arresting“) uklanja aerosole, viruse, bakterije i druge male čestice nečistoće poput peludi, alergena i grinje do 99,995%, male čestice prljavštine kao što su pelud, alergeni i grinje iz prašine. U usporedbi s elektrostatičkim/ionskim pročišćivačima zraka, oni s HEPA filtrima su učinkovitiji i ne šire štetni ozon.
3. **Filtar od aktivnog ugljena**, zahvaljujući poroznoj osobini površine, apsorbira kemikalije, plinove i mirisne tvari iz zraka.

Instalacija

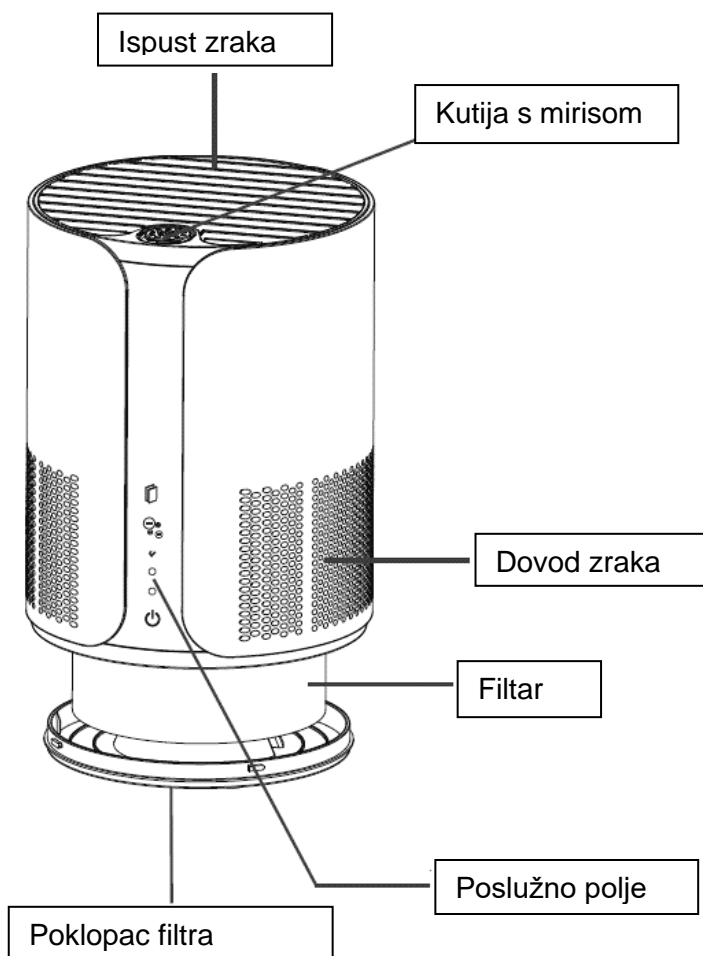

Prije prvog pokretanja:

- **Postavljanje filtra:** Okrenite poklopac filtra s donje strane ulaza zraka ulijevo (slijedite znakove na poklopcu) i uklonite poklopac filtra. Napomena: uređaj se automatski isključuje čim se poklopac ukloni. Izvadite filter iz pakiranja, a zatim ga vratite u uređaj. Zatvorite poklopac tako da ga postavite na vrh i okrenete udesno.

Stavljanje u pogon

Poslužno polje:



Zamjena filtra



Funkcija ionizatora



Velika brzina zraka



Prosječna brzina zraka



Mala brzina zraka



Tipka za uključivanje/isključivanje

- Stavite utikač u utičnicu. Oglašava se zvučni signal. Uređaj je automatski u stanju pripravnosti.
- Da biste uređaj postavili u stanje pripravnosti, držite pritisnutu tipku "Uključeno / Isključeno" 3 sekunde.
- Molimo pritisnite tipku za uključivanje/isključivanje, kako biste uključili uređaj.
- Nakon uključivanja uređaj automatski radi najnižom brzinom zraka. Ponovno pritisnite tipku za uključivanje / isključivanje za podešavanje brzine zraka. Možete birati između male, srednje i velike brzine vjetra; Indikatori povezani s odgovarajućim razinama svijetle na zaslonu.
- Da biste aktivirali funkciju ionizatora, pritisnite odgovarajući gumb () na upravljačkoj ploči. Ponovnim pritiskom ove tipke deaktivira se funkcija ionizacije.
- Kutija s mirisom - Aromabox: Skinite poklopac Aromaboxa i izvadite ga iz uređaja i dodajte esencijalna ulja. Vratite ga na Aromabox u uređaj i zatvorite poklopac.

Čišćenje

- Molimo prije svakog čišćenja i svakog transporta, odspojite uređaj od opskrbe električnom energijom i nikada ne uranjajte uređaj i njegove električne dijelove u vodu, kako biste izbjegli električne udare.
- Molimo koristite za čišćenje vanjskih površina uređaja vlažnu, meku krpu a za sušenje suhu krpu.
- Molimo Vas nemojte koristiti agresivna ili kemijska sredstva za čišćenje kao i bilo koja gruba sredstva za čišćenje, npr. čeličnu vunu.
- Zamjena filtra: Ako se na zaslonu upali lampica podsjetnika za promjenu filtra, odvojite uređaj od napajanja i zamijenite filter. Nakon što ste promijenili filter, pritisnite "ionsku tipku" 3 sekunde da se indikator ugasi. Molimo imajte na umu da se uređaj ne može uključiti sve dok se poklopac filtra ne zatvori. Molimo nemojte stavljati uređaj u pogon bez filtra.
Rezervni filter marke SUNTEC možete nabaviti kod Vašeg trgovca:
 - Proizvod br.: 16189
 - Naziv proizvoda: Zamjenski filter za AirCare 1000 VirusEx H14 MultiFilter

Rješavanje problema

Problem	Mogući uzrok	Rješenje
Uređaj se ne pokreće	- Nema dostupnog napajanja strujom	- Potrebno je uspostaviti napajanje - Izvucite mrežni utikač i ponovno ga umetnite
Neugodni mirisi iz otvora za zrak	- To je normalno za prvo pokretanje - Filter je vrlo prljav	- nakon kratkog vremena miris nestaje sam od sebe - Promijenite filter
Slab rad uređaja	- Zrak u sobi je presuh - Uređaj ima premalo slobodnog prostora	- Povećajte vlažnost u sobi - Promijenite mjesto uređaja ili uklonite prepreke
Zrak se ne ispušta	- Izlaz zraka je blokiran - Pakiranje nije uklonjeno iz filtra	- Uklonite strana tijela - Uklonite ambalažu

U slučaju reklamacije

- Ako imate nekih reklamacija u vezi s uređajem, možete to učiniti u roku od 24 mjeseca nakon datuma kupnje (račun).
- U slučaju prethodnog nestručnog rukovanja proizvodom isključen je besplatni popravak ili besplatna zamjena proizvoda.
- Popravak kvarova na habajućim dijelovima, potrošni materijal, te čišćenje, održavanje ili zamjena navedenih dijelova naplaćuju se.
- Ako imate reklamaciju i želite koristiti jamstvo, donesite čitav uređaj u originalnom pakiranju zajedno s računom u trgovinu u kojoj ste ga kupili. Želite li brzo i jednostavno prijaviti uređaj za servis, posjetite našu internetsku stranicu www.suntec-wellness.de i tamo ćete dobiti pregršt dodatnih informacija.
- Bez računa načelno nema besplatnih popravaka ili zamjene uređaja.
- U slučaju da je u skladu s našim Odredbama o servisnim uslugama reklamacija prihvaćena, svi kvarovi na uređaju ili na priboru nastali zbog pogrešaka na materijalu ili u proizvodnji bit će besplatno uklonjeni, ili će prema našoj procjeni uređaj biti zamijenjen novim.
- Oštećenja pribora ne dovode automatski do besplatne zamjene čitavog uređaja. U takvim slučajevima obratite se svojoj specijaliziranoj trgovini. Popravak loma stakla ili plastičnih dijelova uvijek se naplaćuje.
- Specijalizirana trgovina ili servis mogu za naplatu obaviti popravke nakon isteka jamstva.

Zaštita okoliša



Kad mu istekne životni vijek, ovaj proizvod ne smijete baciti u običan kućni otpad, već ga morate predati na zbirnim mjestima za prikupljanje električnih i elektronskih uređaja za reciklažu. Na to upozorava simbol na samom proizvodu ili na pakiranju. Materijali iz koji je izrađen mogu se ponovo upotrijebiti u skladu sa svojom oznakom. Ponovnom uporabom, korištenjem materijala ili nekim drugim oblikom korištenja starih aparata dajete važan doprinos zaštiti našeg okoliša. Obratite se upravi svoje općine da vas informira gdje možete zbrinuti svoj uređaj.

U okviru šire odgovornosti nas kao proizvođača ovaj uređaj nosi oznaku u skladu s Direktivom 2002/96/EZ za stare električne i elektroničke uređaje (WEEE). Cilj je spriječiti, smanjiti i ekološki zbrinuti elektronički otpad. Molimo vas da nam pri tome aktivno pomognete i zbrinete svoj elektronički otpad na lokalnim prikupljalištima takvog otpada.

Samo pakiranje i ove upute za upotrebu mogu se reciklirati.

EZ- Izjava o sukladnosti

Uređaj je napravljen u skladu s najvažnijim zahtjevima Europske unije glede zdravlja i sigurnosti. EZ-izjava o sukladnosti predstavlja osnovu za CE-oznaku na ovom uređaju.

S objavljivanjem ovih Uputa za upotrebu dosadašnje upute postaju nevažeće.
SUNTEC, SUNTEC Wellness, KLIMATRONIC i logotip sunca su registrirane marke.
© 2021/01 SUNTEC WELLNESS GMBH

Odgovornost je isključena za sve tiskarske greške i propuste.

Sigurnosne mjere opreza

Dit Ovaj uređaj se može koristiti od strane djece u dobi od 8 godina i iznad i osoba sa smanjenim fizičkim, osjetilnim ili mentalnim sposobnostima ili nedostatkom iskustva i znanja, ako su pod nadzorom ili ih uputila u korištenje aparata na siguran način i razumiju opasnosti uključeni. Čišćenje i održavanje korisnik ne donosi djecu bez nadzora.

- Uvjerite se da navedeni mrežni napon odgovara naponu vaše strujne mreže.
- Uređaj nemojte nikada koristiti ako su strujni kabl, strujni utikač oštećeni ili bez filtera.
- Ako su dijelovi uređaja oštećeni, obratite se prodajnom mjestu.
- Uređaj ne pokušavajte sami popravljati, rastavljati ili mijenjati na bilo koji način.
- Uređaj se smije koristiti samo u domaćinstvu i za svrhu za koju je proizveden. Ne koristite uređaj na otvorenom.
- Uređaj koristite samo na ravnim i stabilnim površinama.
- Ne koristite uređaj u blizini plinova, zapaljivih tekućina i vrućine.
- Ne koristite produžni kabl i višestruke utičnice.
- Ako uređaj nećete koristiti duže vrijeme, ako ga čistite ili ako se pojavi smetnja, izvucite strujni utikač iz utičnice.
- Ne stavljajte predmete u uređaj. Oni mogu uzrokovati povrede ili oštećenje uređaja.
- Uređaj ne ostavljajte bez nadzora.
- Vodite računa da ventilacioni otvori ne budu blokirani

i da budu očišćeni od prašine i stranih predmeta.

- Održavajte razmak od drugih predmeta, uključujući i zavjese, od najmanje 30 cm.
- Ne koristite uređaj u prostorijama s visokom vlažnosti zraka, npr. u kupatilima.

Uvod – Zašto pročišćavanje zraka?

- Zdrav zrak za disanje važan je za zdravlje i dobrobit ljudi. Optimalan sastav zraka za disanje je oko 20% kisika i 80% dušika. Prema ispitivanjima vodećih organizacija za zaštitu životne sredine zrak u zatvorenim prostorijama uglavnom je do 100 puta više opterećen npr. uzročnicima bolesti, prašinom, polenom, dlakama kućnih ljubimaca ili nego vanjski zrak. Visoko opterećenje uzročnicima bolesti i štetnim tvarima u zraku rezultira porastom oboljenja disajnih puteva i krvožilnog sistema kao i pojave alergija.
- Pomoću uređaja AirCare 1000 VirusEx H14 Ioniser štetne tvari se putem kompleksnog sistema filtracije filtriraju iz zraka u prostoriji. U štetne tvari spadaju virusi, bakterije, klice, (fina) prašina, polen, dim, mirisi, spore plijesni i dlake kućnih ljubimaca. Uređaj pritom radi uz CADR („Clean Air Delivery Rate“) (stopa isporuke čistog zraka) od 125m³/h ili 70 cfm.
Napomena: CADR prikazuje količinu zraka koji se čisti u jednoj minuti od čestica veličine 0,09 µm do 11,0 µm. Ovaj učinak navodi se u kubičnoj stopi u minuti (cfm).
- Kroz jonizator kojeg je moguće uključiti u pročištaču zraka proizvode se milioni negativno nabijenih jona i ispuštaju u zrak u prostoriji. Oni djeluju npr. pozitivno na krvožilni sistem i opuštajuće na nervni sistem.

Proces filtracije

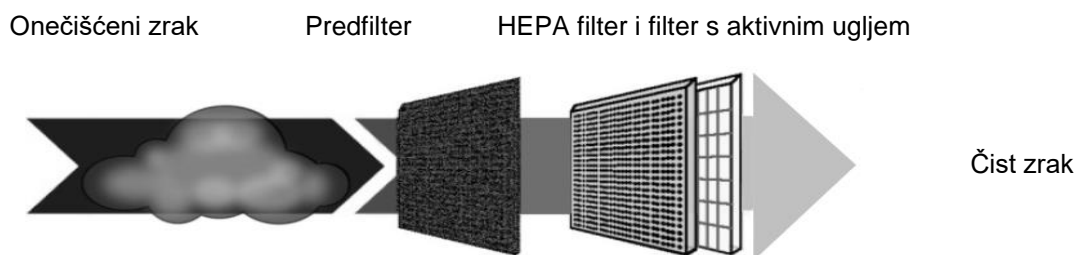

1. **Prefilter** uklanja velike čestice nečistoće poput prašine i životinjskih dlaka.
2. **HEPA filter** („High Efficiency Particulate Arresting“) (filter za lebdeće čestice visokog učinka) uklanja aerosole, viruse, bakterije i druge male čestice nečistoće poput polena, alergena i grinja do 99,995%. U poređenju s elektrostatičkim/jonskim pročištačima zraka, pročištači zraka s HEPA filterom su učinkovitiji i ne šire štetni ozon.
3. Zahvaljujući svojom svojstvu porozne površine **filter s aktivnim ugljem** iz zraka apsorbira hemikalije, plinove i mirisne tvari.

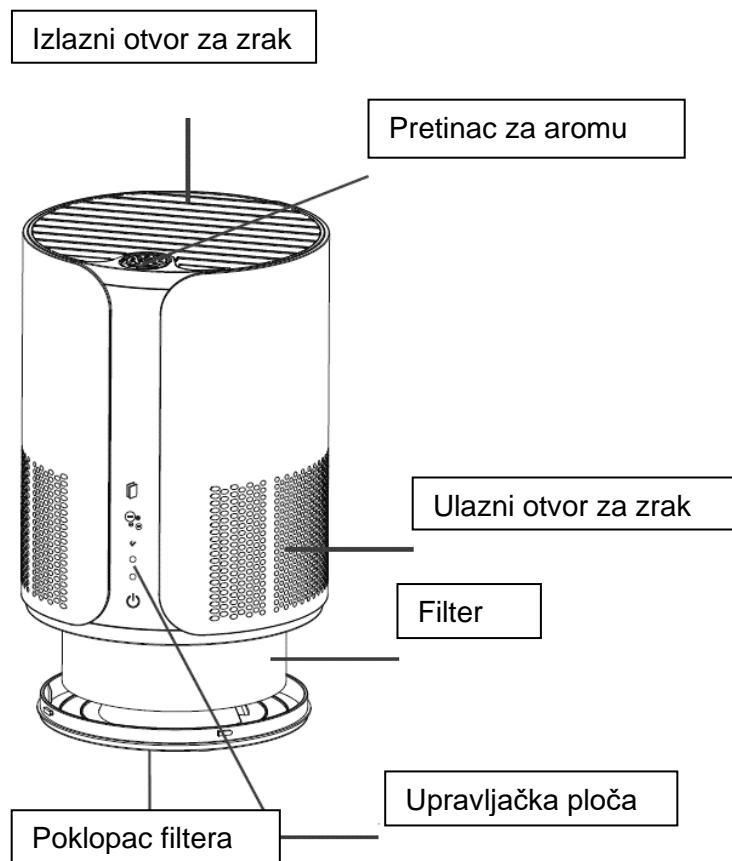

Prije prvog puštanja u rad:

- **Ugradnja filtera:** Molimo okrenite poklopac filtera na donjoj strani ulaznog otvora za zrak ulijevo (molimo slijedite znakove na poklopcu) i uklonite poklopac filtera. Molimo imajte na umu: uređaj se automatski isključuje čim se poklopac ukloni. Molimo uklonite ambalažu sa filtera a zatim ga vratite u uređaj. Molimo zatvorite poklopac, tako što ćete ga postaviti i okrenuti udesno.

Puštanje u rad

Upravljačka ploča:



Zamjena filtera



Funkcija jonizatora



Visoka zračna brzina



Srednja zračna brzina



Niska zračna brzina



Dugme za uključivanje/isključivanje

- Molimo utaknite strujni utikač u utičnicu. Oglašava se zvučni signal. Uređaj je automatski u stanju pripravnosti, tzv. Standby-Modus.
- Da biste uređaj prebacili u stanje pripravnosti, držite pritisnuto dugme "Uključeno/isključeno" 3 sekunde.
- Za uključivanje uređaja molimo pritisnite dugme za uključivanje/isključivanje.
- Nakon uključivanja uređaj automatski radi najnižom brzinom zraka. Za podešavanje brzine zraka, molimo pritisnite ponovo dugme za uključivanje/isključivanje. Možete birati između niske, srednje i visoke brzine strujanja zraka; indikatori povezani sa odgovarajućim nivoima zasvijetle na ekranu.
- Da biste aktivirali funkciju ionizatora, pritisnite odgovarajuće dugme () na upravljačkoj ploči. Ponovnim pritiskom na ovo dugme deaktivira se funkcija jonizacije.
- Pretinac za aromu: Molimo skinite poklopac pretinca za aromu, izvadite ga iz uređaja i dodajte esencijalna ulja. Vratite pretinac za aromu u uređaj i zatvorite poklopac.

Čišćenje

- Prije svakog čišćenja i transporta, molimo isključite uređaj iz strujnog napajanja. Radi izbjegavanja strujnih udara, uređaj i pripadajuće električne komponente nikada ne uranjajte u vodu.
- Za čišćenje vanjskih površina molimo upotrebljavajte vlažnu, meku krpu, a za posušivanje suhu krpu.
- Molimo ne upotrebljavajte agresivna i hemijska sredstva za čišćenje ni abrazivna sredstva za čišćenje, kao što je npr. čelična vuna.
- Zamjena filtera: Ako se na ekranu upali lampica podsjetnika za promjenu filtera, odspojite uređaj od napajanja i zamijenite filter. Nakon što ste promijenili filter, pritisnite dugme za promjenu filtera 3 sekunde, da se lampica podsjetnika ugasi. Molimo imajte na umu da uređaj nije moguće uključiti ako poklopac filtera nije zatvoren. Molimo ne koristite uređaj bez filtera.

Zamjenske filtere marke SUNTEC možete naknadno kupiti kod svog trgovca:

- Broj artikla: 16189
- Naziv artikla: H14 zamjenski filter za AirCare 1000 VirusEx H14 Ioniser

Uklanjanje greške u radu

Problem	Mogući uzrok	Rješenje
Uređaj ne počinje s radom	- nije dostupno napajanje električnom energijom	- uspostaviti napajanje električnom energijom - izvaditi utikač i ponovo ga umetnuti
Neprijatni mirisi iz izlaznog otvora za zrak	- to je normalno kod prvog puštanja u rad - filter je vrlo prljav	- nakon kratkog vremena miris nestaje sam od sebe - promijeniti filter
Oslabljen radni učinak	- zrak u prostoriji je presuh - uređaj ima premalo slobodnog prostora	- povećati vlažnost u sobi - promijeniti lokaciju uređaja ili ukloniti prepreke
Zrak se ne ispušta	- izlazni otvor za zrak je blokiran - nije uklonjena ambalaža sa filtera	- ukloniti strana tela - ukloniti ambalažu

U slučaju reklamacije

- Ako imate nekih reklamacija u vezi s uređajem, možete to učiniti u roku od 24 mjeseca nakon datuma kupovine (račun).
- Ako je prethodno nestručno rukovano s proizvodom, isključen je besplatni opravak ili besplatna zamjena proizvoda.
- Opravak kvarova na habajućim dijelovima, potrošni materijal, te čišćenje, održavanje ili zamjena navedenih dijelova naplaćuju se.
- Ako imate reklamaciju i želite koristiti garanciju, donesite čitav uređaj u originalnom pakovanju zajedno s računom u trgovinu u kojoj ste ga kupili. Želite li brzo i jednostavno prijaviti uređaj za servis, posjetite našu internetsku stranicu www.suntec-wellness.de i tamo ćete dobiti mnoštvo dodatnih informacija.
- Bez računa načelno nema besplatnih opravaka ili zamjene uređaja.
- U slučaju da je prema našim Odredbama o servisnim uslugama reklamacija prihvaćena, svi kvarovi na uređaju ili na priboru nastali zbog grešaka materijala ili u proizvodnji bit će besplatno odstranjeni, ili će prema našoj procjeni uređaj biti zamijenjen novim.
- Oštećenja pribora ne dovode automatski do besplatne zamjene čitavog uređaja. U takvim slučajevima obratite se svojoj specijaliziranoj trgovini. Popravak loma stakla ili plastičnih dijelova uvijek se naplaćuje.

Specijalizirana trgovina ili servis mogu uz naplatu obaviti opravak

Upute u vezi sa zaštitom okoline



Kad odsluži svoje, ovaj se proizvod ne smije zbrinuti kao obični kućni otpad, već se mora predati tamo gdje se prikupljaju električni i elektronski uređaji zbog reciklaže. Na to ukazuje simbol na proizvodu, u uputstvu za upotrebu ili na pakovanju. Materijali se u skladu s njihovom oznakom mogu ponovo upotrijebiti. Ponovnom upotrebom, korištenjem materijala ili nekim drugim oblikom korištenja starih aparata dajete važan doprinos zaštiti naše okoline. Obratite se upravi svoje općine da vas informira gdje možete zbrinuti svoj uređaj.

U okviru šire odgovornosti nas kao proizvođača ovaj uređaj nosi oznaku u skladu s Direktivom 2002/96/EZ za stare električne i elektroničke uređaje (WEEE). Cilj je da se spriječi, smanji i ekološki odstrani elektronički otpad. Molimo vas da nam u tome aktivno pomognete i predate svoj elektronički otpad na lokalnim sakupljalištima takvog otpada.

Samo pakovanje i ovo uputstvo za upotrebu mogu se reciklirati.

EZ- Izjava o sukladnosti

Uređaj je napravljen u skladu s najvažnijim zahtjevima Evropske unije u vezi sa zdravljem i sigurnošću. EZ-izjava o sukladnosti predstavlja osnovu za CE-oznaku na ovom uređaju.

Objavljivanjem ovog Uputstva za upotrebu dosadašnja uputstva postaju nevažeća. SUNTEC, SUNTEC Wellness, KLIMATRONIC i logoti sunca su registrirane marke.
© 2021/01 SUNTEC WELLNESS GMBH

Odgovornost je isključena za sve štamparske greške i propuste

Varnost previden

Otroci, starejši od 8 let, in osebe z zmanjšanimi psihičnimi, senzoričnimi ali duševnimi sposobnostmi ali s pomanjkljivimi izkušnjami in/ali znanjem lahko to napravo uporabljajo le pod nadzorom, ali če so prejele ustrezna navodila o varni uporabi naprave in razumele, kakšne so možne nevarnosti uporabe naprave. Otroci se ne smejo igrati z napravo. Otroci naj naprave ne čistijo in vzdržujejo brez nadzora.

- Preverite, ali se navedena napetost električnega omrežja ujema z napetostjo vašega električnega omrežja.
- Naprave nikoli ne uporabljajte z okvarjenim kablom, električnim vtičem ali brez filtra.
- Če so deli naprave poškodovani, se obrnite na prodajalca.
- Naprave nikoli ne poskušajte popraviti sami, jo razstaviti ali drugače spreminjati.
- Napravo je dovoljeno uporabljati samo v gospodinjstvu in v namen, za katerega je izdelana. Ne uporabljajte na prostem.
- Napravo uporabljajte samo na vodoravnih in stabilnih površinah.
- Naprave ne zaganjajte v bližini plinov, vnetljivih tekočin in toplotnega vira.
- Ne uporabljajte podaljška in električnih razdelilnikov.
- Kadar naprave dlje časa ne nameravate uporabljati, jo nameravate očistiti, ali pride do motnje, izvlecite električni vtič iz vtičnice.

- V napravo ne vtikajte predmetov. To lahko povzroči telesne poškodbe ali škodo na napravi.
- Naprave ne pustite brez nadzora.
- Pazite, da prezračevalne reže ne bodo blokirane ter na njih ne bo prahu in tujkov.
- Upoštevajte najmanjši odmik 30 cm od drugih predmetov, vključno z zavesami.
- Naprave ne uporabljajte v prostorih z večjo vlažnostjo, npr. v kopalnicah.

Uvod – zakaj čistiti zrak?

- Zdrav zrak je pomemben za zdravje in naše dobro počutje. Zrak, ki ga dihamo, je v optimalnem primeru mešanica pribl. 20 % kisika in 80 % dušika. Kot kažejo raziskave vodilnih okoljevarstvenih organizacij, je zrak v notranjih prostorih v primerjavi z zunanjim zrakom večinoma do 100-krat bolj obremenjen npr. s povzročitelji bolezni, prahom, pelodom ali dlakami domačih živali. Te velike obremenitve s povzročitelji bolezni in škodljivimi snovmi v zraku povzročajo vedno več obolenj dihalnih poti, težav srca in krvnega obtoka ter alergij.
- Ionizator AirCare 1000 VirusEx H14 Ioniser s pomočjo kompleksnega filtrirnega sistema filtrira povzročitelje bolezni in škodljive snovi iz zraka v prostoru. Mednje spadajo virusi, bakterije, klice, (fini) prah, pelod, dim, neprijetne vonjave, trosi plesni in dlake domačih živali. Naprava pri tem dela s stopnjo dotoka čistega zraka 125m³/h oziroma 70 cfm.
Napotek: Stopnja dotoka čistega zraka nam pove, koliko zraka se v eni uri očisti delcev velikosti med 0,09 µm in 11,0 µm. Ta vrednost se izraža v kubičnem metru na uro (m³/h).
- S pomočjo ionizatorja, ki ga je mogoče vključiti ali ne, se v čistilniku zraka ustvarijo milijoni negativno nabitih ionov in se sprostijo v prostor. Ti npr. pozitivno učinkujejo na sistem srca/krvnega obtoka in sproščujoče vplivajo na živčni sistem.

Postopek filtriranja

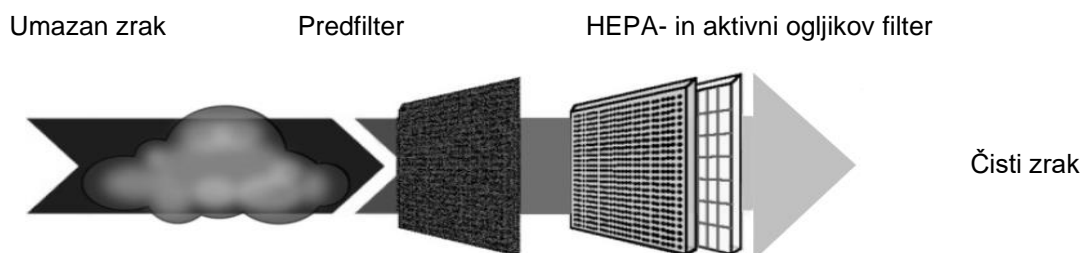

1. **Prefilter** odstranjuje velike delce umazanije, npr. Prah in živalske dlake.
2. **HEPA-filtr** („High Efficiency Particulate Arresting“, izredno učinkovito prestrazanje delcev) odstrani do 99,995% aerosole, viruse, bakterije in druge majhnih delcev umazanije, na primer peloda, alergenov in pršic. V primerjavi z elektrostatičnimi/ionskimi čistilniki zraka so čistilniki s HEPA-filtrom učinkovitejši in ne razširjajo škodljivega ozona.
3. **Aktivni ogljikov filter** zaradi porozne strukture površine absorbira kemikalije, pline in vonjave iz zraka.

Vgradnja

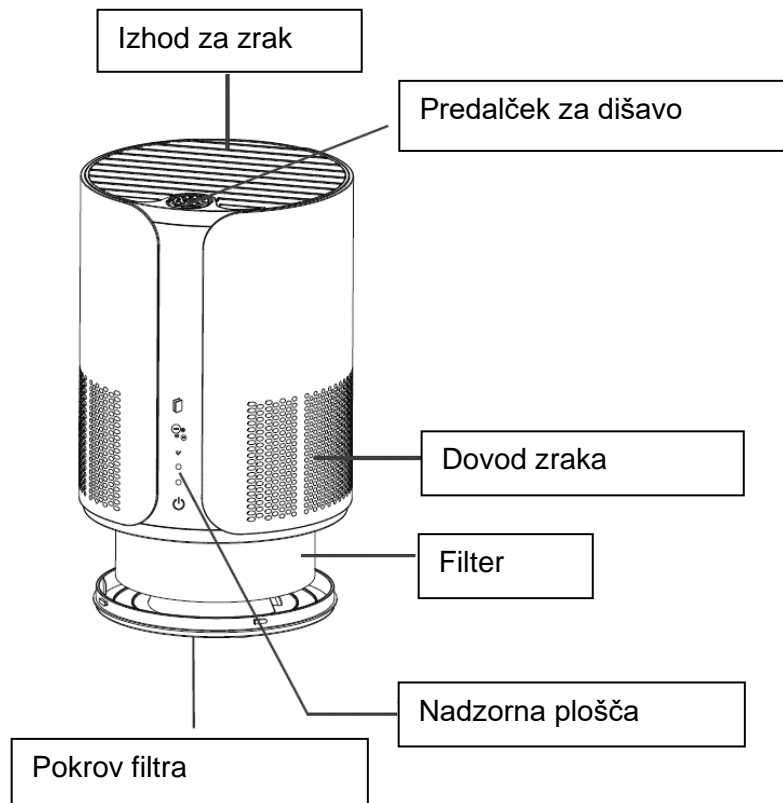







Pred prvim zagonom:

- Namestitev filtra: Pokrov filtra na spodnji strani dovoda zraka zasučite v levo (glejte oznake na pokrovu) in ga snemite. Upoštevajte: Naprava se samodejno izklopi takoj, ko snamete pokrov filtra. Filter vzemite iz embalaže in ga namestite nazaj v napravo. Namestite pokrov tako, da ga postavite na napravo in zasučete v desno.

Začetek uporabe

Nadzorna plošča:

	_____	Menjava filtra
	_____	Funkcija ionizatorja
	_____	Visoka hitrost zraka
	_____	Srednja hitrost zraka
	_____	Nizka hitrost zraka
	_____	Tipka za vklop/izklop

- Vtič vtaknite v električno vtičnico. Zasliši se zvočni signal. Naprava samodejno preide v stanje pripravljenosti.
- Da bi napravi prekopili v stanje pripravljenosti, pritisnite tipko za vklop/izklop in jo držite pritisnjeno 3 sekunde.
- Za vklop naprave pritisnite tipko za vklop/izklop.

- Po vklopu se naprava samodejno zažene z najnižjo hitrostjo. Za nastavev hitrosti zraka znova pritisnite tipko za vklop/izklop. Izbirate lahko med nizko, srednjo in visoko hitrostjo zraka; za vsako stopnjo zasvetijo pripadajoči indikatorji na prikazovalniku.
- Za aktivacijo funkcije ionizatorja pritisnite ustrezno tipko () na nadzorni plošči. Če to tipko znova pritisnete, se funkcija ionizatorja deaktivira.
- Prostor za dišavo: Odstranite pokrov predalčka za dišavo, ta predalček vzemite iz naprave in vanj vlijte eterično olje. Predalček za dišavo spet vstavite v napravo in namestite pokrov.

Čiščenje

- Da preprečite električni udar napravo pred vsakršnim čiščenjem in vsakim prenašanjem odklopite od električnega napajanja ter naprave same in njenih električnih delov nikoli ne potopite v vodo.
 - Zunanje površine očistite z vlažno in mehko krpo, osušite pa jih s suho krpo.
 - Ne uporabljajte agresivnih, kemičnih ali abrazivnih čistil in pripomočkov, na primer žične gobice.
 - **Zamenjava filtra:** Če na prikazovalniku zasveti opozorilna lučka za menjavo filtra, napravo izklopite iz električnega napajanja in zamenjajte filter. Ko filter zamenjate, 3 sekunde držite pritisnjeno tipko za menjavo filtra, da opozorilna lučka ugasne. Naprave ni mogoče zagnati, dokler pokrov filtra ni zaprt. Naprave ne uporabljajte brez filtra.
- Nadomestne filtre znamke SUNTEC lahko kupite pri svojem prodajalcu:
- Št. izdelka: 16189
 - Oznaka izdelka: H14 nadomestni filter za ionizator AirCare 1000 VirusEx H14 Ioniser

Odpravljanje težav

Težava	Možni vzroki	Rešitev
Naprava se ne zažene	- ni dovoda napajanja	- vzpostavite napajanje - odstranite vtič in ga spet vstavite
Iz izhoda za zrak prihajajo neprijetne vonjave	- ob prvem zagonu je to normalno - filter je zelo umazan	- neprijeten vonj kmalu izgine sam od sebe - zamenjajte filter
Zmanjšana zmogljivost	- zrak v prostoru je presuh - naprava nima dovolj prostora	- povečajte zračno vlago v prostoru - spremenite lokacijo naprave ali odstranite ovire
Zrak ne izhaja	- izhod za zrak je zamašen - na filtru je ostala embalaža	- odstranite tujke - odstranite embalažo

V primeru reklamacije

- Če želite napravo reklamirati, lahko to storite v 24 mesecih od datuma nakupa (računa).
- Brezplačno nadomestilo ali brezplačno popravilo sta izključena, če je pred tem prišlo do nestrokovnega ravnanja z izdelkom.
- Posledično se okvare obrabljivih delov, potrošnega materiala ter čiščenje, vzdrževanje ali zamenjav omenjenih delov plačajo.
- Če želite uveljavljati reklamacijo, prinesite celo napravo v originalni embalaži skupaj z računom svojemu prodajalcu. Za hitro in udobno prijavo na servis obiščite našo spletno stran www.suntec-wellness.de, kjer boste našli še več informacij.
- Brez računa brezplačno popravilo ali zamenjava načeloma nista možna.
- V primeru, da reklamacija izpolnjuje naše servisne določbe, bomo vse okvare naprave ali pribora zaradi napak v materialu ali proizvodnji odpravili z brezplačnim popravilom ali, po naši presoji, z zamenjavo naprave.
- Poškodba posameznih delov pribora ne vodi samodejno do brezplačne zamenjave cele naprave. V teh primerih se obrnite na specializiranega prodajalca. Lom stekla ali plastičnih delov se vedno popravljata proti plačilu.
- Specializiran trgovec ali servisna delavnica lahko po poteku garancije izvajata popravila proti plačilu.

Napotki za varstvo okolja



Ob koncu življenjske dobe se izdelek ne sme odvreči v običajne gospodinjske odpadke, temveč ga je treba oddati na zbirališče za recikliranje električnih in elektronskih naprav. Na to opozarja simbol na izdelku, v navodilih za uporabo ali na embalaži. Materiali so ponovno uporabni v skladu z njihovo oznako. S ponovno uporabo, recikliranjem surovin ali drugo obliko recikliranja starih naprav pomembno prispevate k varstvu našega okolja. Pri lokalni upravi se pozanimajte o pristojni službi za odstranjevanje odpadkov.

V okviru naše razširjene odgovornosti proizvajalca je ta naprava označena v skladu z evropsko direktivo 2002/96/ES za električne in elektronske naprave (WEEE). Namen je preprečevanje, zmanjšanje in okolju prijazno odstranjevanje elektronskih odpadkov. Prosimo, aktivno pomagajte ohraniti okolje, in odvrzite elektronske odpadke na lokalnem zbirališču.

Embalaža in ta navodila za uporabo se lahko reciklirajo.

Izjava o skladnosti ES

Naprava ustreza bistvenim zdravstvenim in varnostnim zahtevam Evropske unije. Izjava o skladnosti ES je osnova za oznako CE te naprave.

Z izdajo teh navodil za uporabo, vsa prejšnja izgubijo veljavo. SUNTEC, SUNTEC Wellness, KLIMATRONIC in logotip sonca so registrirane blagovne znamke. © 2021/01 SUNTEC WELLNESS GMBH

Odgovornost je izključena za vse tiskarske napake in opustitve.

Ďakujeme vám za kúpu tohto prístroja značky Suntec Wellness. Pred prvým použitím si prosím prečítajte tieto pokyny. Návod uschovávajte pre neskoršie použitie a predajte ho novému majiteľovi, pokiaľ zariadenie zmení vlastníka.

Bezpečnostné opatrenia

Toto zariadenie je možné používať deti vo veku od 8 rokov a staršie a osoby so zníženými fyzickými, zmyslovými a duševnými schopnosťami, alebo nedostatkom skúseností a znalostí, pokiaľ im nebol poskytnutý dohľad alebo inštrukcie týkajúce sa používania spotrebiča bezpečným spôsobom a nebezpečenstvo rozumieť zapojiť. Upratovanie a údržba užívateľ nesmie vykonávať deti bez dozoru.

- Zabezpečte, aby sa uvedené sieťové napätie zhodovalo s napätím v elektrickej sieti.
- Prístroj nikdy nepoužívajte s chybným káblom, zástrčkou do elektriny alebo bez filtra.
- Ak má prístroj poškodené diely, obráťte sa na svoje predajné miesto.
- Neskúšajte prístroj sami opravovať, rozoberať ani nijako ináč meniť.
- Prístroj sa smie používať len v domácnosti a na účel, na ktorý bol vyrobený. Nepoužívajte ho v exteriéri.
- Prístroj používajte len na rovných a stabilných plochách.
- Prístroj neprevádzkujte v blízkosti plynov, horľavých tekutín ani tepla.
- Nepoužívajte predlžovacie káble a viacnásobné zásuvky.
- Vytiahnite zástrčku zo zásuvky siete, ak prístroj dlhšiu dobu nepoužívate, ak ho čistíte alebo ak sa vyskytne porucha.
- Do prístroja nestrkajte žiadne predmety. Môžu

spôsobiť zranenia alebo poškodenie prístroja.

- Prístroj nenechávajte bez dozoru.
- Dbajte na to, aby vetracia štrbina nebola upchatá a aby na nej nebol prach ani cudzie predmety.
- Udržiavajte minimálnu vzdialenosť 30 cm od iných predmetov vrátane závesov.
- Prístroj nepoužívajte v miestnostiach s vysokou vlhkosťou vzduchu, napr. v kúpeľniach.

Úvod – na čo je dobré čistenie vzduchu?

- Zdravý vzduch na dýchanie je dôležitý pre zdravie a náš dobrý stav. Optimálne zloženie vzduchu, ktorý dýchame, je cca. 20 % kyslík a 80 % dusík. Skúmania popredných organizácií na ochranu životného prostredia ukazujú, že vzduch v interiéroch je v porovnaní s vzduchom v exteriéri až 100-násobne vyššie zaťažený napr. choroboplodnými zárodkami, prachom, peľom alebo chlpmi domácich zvierat. Toto vysoké zaťaženie choroboplodnými zárodkami a škodlivými látkami vo vzduchu spôsobuje ochorenia dýchacích ciest, srdcové ťažkosti, zaťaženie krvného obehu a alergie.
- Prístroj AirCare 1000 VirusEx H14 Ioniser vyfiltruje choroboplodné zárodky a škodlivé látky vo vzduchu pomocou komplexného filtračného systému. Patria tam vírusy, baktérie, zárodky, (jemný) prach, peľ, dym, zápachy, hubové plesne a chlpy domácich zvierat. Prístroj pritom pracuje s CADR (Clean Air Delivery Rate - dodávka čistého vzduchu) 125m³/h alebo 70 cfm.
Upozornenie: CADR uvádza, koľko vzduchu sa za jednu minútu vyčistí od častíc veľkosti od 0,09 µm do 11,0 µm. Tento koeficient výkonu sa udáva v stopách kubických na minútu (cfm).
- S prídavným ionizátorom sa v čističi vzduchu vyrobí milióny záporne nabitých iónov, ktoré sa vypustia do vzduchu v miestnosti. Pôsobia kladne napr. na srdcový a obehový systém a upokojujú nervový systém.

Filtračný proces

Znečistený vzduch

Predradený filter

HEPA filter a filter s aktívnym uhlím

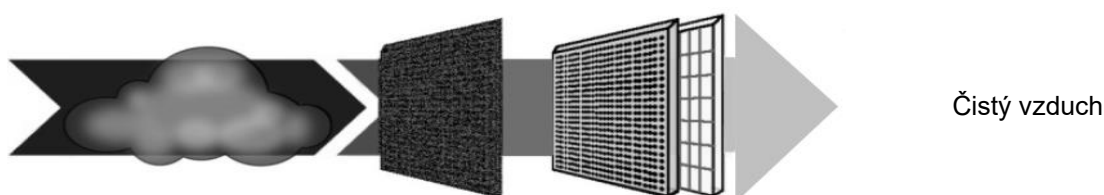

1. **Predradený filter** odstraňuje veľké častice ako prach a zvieracie chlpy.
2. **HEPA filter** („High Efficiency Particulate Arresting“) odstraňuje až 99,995% aerosóly, vírusy, baktérie a ďalšie malých častíc ako peľ, alergény a roztoče prachu. V porovnaní s elektrostatickými / ionizačnými čističmi vzduchu sú tie s HEPA filtrom účinnejšie a nerozširujú škodlivý ozón.
3. **Filter s aktívnym uhlím** absorbuje vďaka svojim pórovitým povrchovým vlastnostiam zo vzduchu chemikálie, plyny a zápachové látky.

Inštalácia

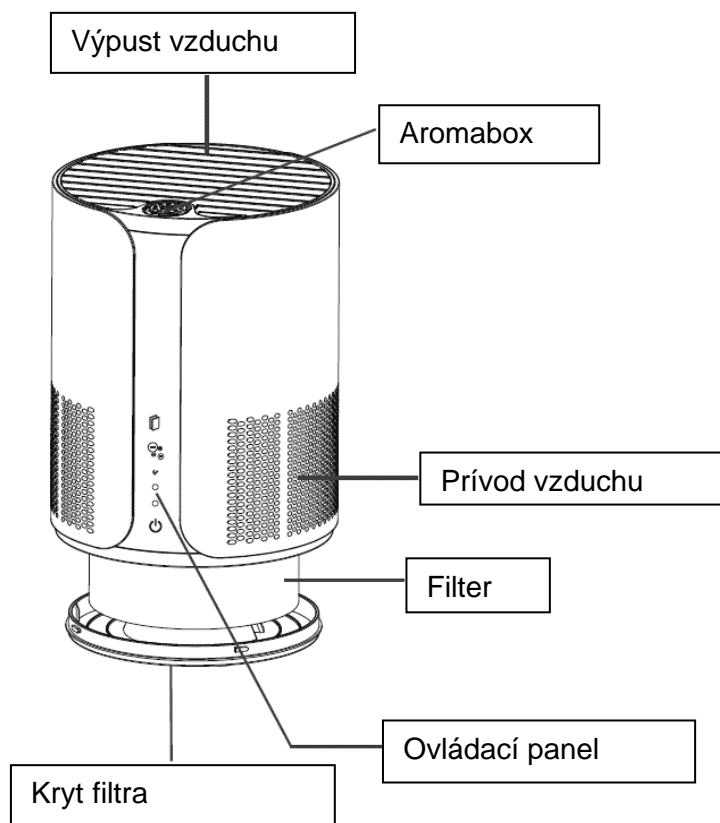

Pred prvým uvedením do prevádzky:

- **Inštalácia filtra:** Kryt filtra na spodnej strane vstupu filtra otočte doľava (riadte sa značkou na kryte) a kryt odoberte. Dávajte pozor: prístroj sa ihneď po odobratí krytu automaticky vypne. Filter vyberte z obalu a potom ho vložte späť do prístroja. Kryt zatvorte tak, že ho položíte a zatočíte smerom doprava.

Uvedenie do prevádzky

Ovládací panel:



Výmena filtra



Funkcia ionizátora



Vysoká rýchlosť vzduchu



Stredná rýchlosť vzduchu



Nízka rýchlosť vzduchu



Vypínač

- Elektrickú zástrčku zasuňte do zásuvky. Zaznie akustický signál. Prístroj je automaticky v pohotovostnom režime.
- Pre prestavenie prístroja do pohotovostného režimu podržte vypínač stlačený na 3 sekundy.
- Prístroj zapnite s vypínačom.

- Prístroj po zapnutí beží automaticky na najnižšej rýchlosti vzduchu. Pre nastavenie rýchlosti vzduchu stlačte znova vypínač. Môžete voliť medzi nízkou, strednou a vysokou rýchlosťou vzduchu; okrem toho sa pre jednotlivé stupne rozsvieti na displeji príslušný indikátor.
- Pre aktivovanie funkcie ionizátora stlačte príslušné tlačidlo () na ovládacom paneli. Ďalším stlačením tohto tlačidla sa funkcia ionizátora deaktivuje.
- Aromabox: Odoberte kryt aromaboxu, vyberte ho z prístroja a pridajte éterické oleje. Aromabox vložte naspäť do prístroja a zatvorte kryt.

Čistenie

- Pred každým čistením a každou prepravou odpojte prístroj od prúdu a prístroj ani jeho elektrické časti nikdy neponárajte pod vodu, aby nedošlo k zásahu elektrickým prúdom.
- Na čistenie vonkajších plôch používajte vlhkú mäkkú handričku a na vysušenie použite suchú handričku.
- Nepoužívajte žiadne agresívne ani chemické čistiace prostriedky ani žiadne drsné čistiace prostriedky ako napr. oceľovú vlnu.
- Výmena filtra: Keď sa na displeji rozsvieti pripomenka pre výmenu filtra, odpojte prístroj od elektriny a vymeňte filter. Po výmene filtra stlačte na 3 sekundy tlačidlo výmeny filtra a pripomenka zhasne. Dávajte pozor, aby sa prístroj nezapol, pokiaľ nie je veko filtra zatvorené. Prístroj neuvádzajte do prevádzky bez filtra.
Náhradné filtre značky SUNTEC si môžete dodatočne kúpiť u svojho predajcu:
 - Č. tovaru: 16189
 - Popis tovaru: H14 náhradný filter pre AirCare 1000 VirusEx H14 Ioniser

Odstraňovanie chýb

Problém	Možná príčina	Riešenie
Prístroj sa nespustí.	- nemá prívod prúdu	- vytvorte prívod prúdu - zástrčku vytiahnite von a znova ju zastrčte
Nepříjemné pachy z výstupu vzduchu	-Pri prvom uvedení do prevádzky to je normálne - Filter je silne znečistený	- Pach sa po krátkej dobe sám stratí - Vymeňte filter
Znížený výkon	- Príliš suchý vzduch v miestnosti - Prístroj má príliš málo voľného priestoru	- Zvýšte vlhkosť vzduchu v miestnosti - Zmeňte miesto postavenie prístroja alebo odstráňte prekážky
Vzduch nevychádza von	- Výstup vzduchu je zablokovaný - Filter nie je vybratý z obalu	- Odstráňte cudzie telesá - Odstráňte obal

Záruka

- Záruka na prístroj poskytovaná spoločnosťou Suntec Wellness GmbH je 24 mesiacov a začína dátumom nákupu (účtenka).
- Záruka zaniká pri nesprávnej manipulácii so zariadením.
- Záruka sa nevzťahuje na poruchy dielov podliehajúcich rýchlemu opotrebeniu, spotrebný materiál, ako aj čisteniu, údržbu alebo výmenu uvedených dielov; vykonáva sa na Vaše náklady.
- V prípade uplatňovania nároku vyplývajúceho zo záruky prineste prosím prístroj k Vášmu predajcovi a pôvodnom obale a s dokladom o kúpe. Pre aktuálne a pohodlné nahlásenie služby prosím navštívte našu webovú stránku www.suntec-wellness.de a dozviete sa viac.
- K preukázaniu záruky slúži doklad o nákupe. Bez dokladu o nákupe nebude vykonaná bezplatná oprava či výmena.
- Všetky poruchy prístroja alebo príslušenstva spôsobené poruchami materiálu alebo pri výrobe budú odstránené cestou bezplatnej opravy alebo, podľa nášho uváženia, výmeny prístroja. Záručný servis nestanovuje predĺženie záruky ani právo na vznik novej.
- Poškodenie dielov príslušenstva nevedie automaticky k bezplatnej výmene celého prístroja. V týchto prípadoch kontaktujte Vášho špecializovaného predajcu. Rozbitie skla alebo dielov z plastickej hmoty je vždy spoplatnené.
- Po uplynutí záruky môže špecializovaný predajca alebo servis vykonávať opravy na Vaše náklady.

Poznámky k ochrane životného prostredia



Tento výrobok nesmie byť na konci svojej upotrebitelnosti likvidovaný v bežnom domácom odpade, ale musí byť odovzdaný na zbernom mieste určenom k likvidácii elektrických a elektronických zariadení. Na túto skutočnosť upozorňuje symbol na výrobku, návode na použitie alebo na obale. Suroviny sú podľa svojho označenia opäť použiteľné. Vďaka opätovnému použitiu, recykláciou surovín alebo iným formám recyklácie starých zariadení významne prispievate k ochrane životného prostredia. Príslušné miesto pre likvidáciu odpadu si zistíte na obecnom úrade.

V rámci našej rozšírenej zodpovednosti výrobcu je tento prístroj označený v súlade s Európskou smernicou 2002/96/EG o starých elektrických a elektronických spotrebičoch (WEEE). Cieľom je zamedzovanie vzniku elektrického odpadu, jeho znižovanie a ekologická likvidácia. Prosím pomôžte aktívne chrániť životné prostredie a elektrický odpad likvidujte prostredníctvom miestnych zberných miest. Obal ako aj tento návod k obsluhu sú recyklovateľné.

EU Prehlásenie o zhode

Prístroj odpovedá zásadným požiadavkám Európskej únie na zdravie a bezpečnosť. EU Prehlásenie o zhode je základom pre označenie CE tohto prístroja.

S vydaním tohto návodu na obsluhu strácajú svoju platnosť všetky doterajšie návody na obsluhu. SUNTEC, SUNTEC Wellness, KLIMATRONIC a logo slnka sú registrované známky. © 2021/01 SUNTEC WELLNESS GMBH

Zodpovednosť je pre všetky tlačové chyby a opomenutia vylúčené.

Bezpečnostní opatření

Toto zařízení může být používáno dětmi od 8 roků a osobami se sníženými fyzickými, sensorickými nebo duševními schopnostmi, nebo osobami bez zkušeností a/nebo s chybějícími znalostmi, pokud budou pod odpovídajícím dozorem nebo získají poučení k používání tohoto zařízení a chápou nebezpečí plynoucí z jeho provozu. Děti si nesmí hrát s tímto přístrojem. Děti nesmí provádět bez dozoru čištění a uživatelskou údržbu přístroje.

- Ujistěte se prosím, že uvedené síťové napětí souhlasí s napájecím napětím Vaší elektrické sítě.
- Nikdy prosím přístroj nepoužívejte s defektním kabelem, síťovou zástrčkou nebo bez filtru.
- Pokud došlo k poškození dílů, obraťte se prosím na svého prodejce.
- Nepokoušejte se prosím přístroj sami opravovat, rozebírat ani jiným způsobem měnit.
- Spotřebič smí být používán pouze v domácnostech k účelům, ke kterým byl vyroben. Nepoužívejte prosím venku.
- Přístroj prosím používejte pouze na rovných a stabilních plochách.
- Neuvádějte prosím přístroj do provozu v blízkosti plynů, hořlavých kapalin a horka.
- Nepoužívejte prosím prodlužovací kabely a rozdvojky.
- Odpojte prosím zástrčku ze zásuvky, pokud přístroj nebudete delší dobu používat, pokud jej budete chtít čistit nebo pokud se vyskytne porucha.

- Nevkládejte prosím do přístroje žádné předměty. Mohly by způsobit zranění nebo poškození přístroje.
- Přístroj prosím nenechávejte bez dozoru.
- Dbejte prosím na to, aby nebyly zablokovány větrací štěrbin, a aby byly prosté prachu nebo cizích předmětů.
- Udržujte prosím minimální vzdálenost 30 cm od ostatních objektů vč. závěsů.
- Nepoužívejte prosím přístroj v místnostech s vysokou vlhkostí vzduchu, např. v koupelnách.

Úvod – proč čistit vzduch?

- Zdravý vzduch pro dýchání je důležitý pro naše zdraví a pohodu. Optimální složení našeho vzduchu pro dýchání činí cca 20 % kyslíku a 80 % dusíku. Jak prokázaly významných ekologických organizací, je vzduch v interiérech až 100krát silněji znečištěn např. choroboplodnými zárodky, prachem, pylem nebo zvířecími chlupy než vzduch venkovní. Vysoké zatížení vzduchu škodlivinami a choroboplodnými zárodky způsobuje zvyšující se míru onemocnění dýchacích cest, srdečních/oběhových potíží a alergií.
- Pomocí ionizátoru AirCare 1000 VirusEx H14 jsou komplexním systémem filtrů ze vzduchu v místnostech odfiltrovány choroboplodné zárodky a škodliviny. Mezi ně patří viry, bakterie, zárodky, (jemný) prach, pyl, kouř, pachy, spory plísní a chlupy domácích zvířat. Přístroj přitom pracuje s CADR („Clean Air Delivery Rate“) 125m³/hod. nebo 70 cfm.
Upozornění: CADR popisuje, kolik vzduchu je během jedné minuty vyčištěno od částic velikosti mezi 0,09μm a 11,0μm. Tento stupeň výkonnosti je udáván v krychlových stopách za minutu (cfm).
- Separátně zapínatelný ionizátor produkuje v čističce vzduchu milióny záporně nabitých iontů a předává je do vzduchu v místnosti. Ty působí pozitivně např. na srdeční/oběhový systém a uvolňují nervový systém.

Proces filtrování

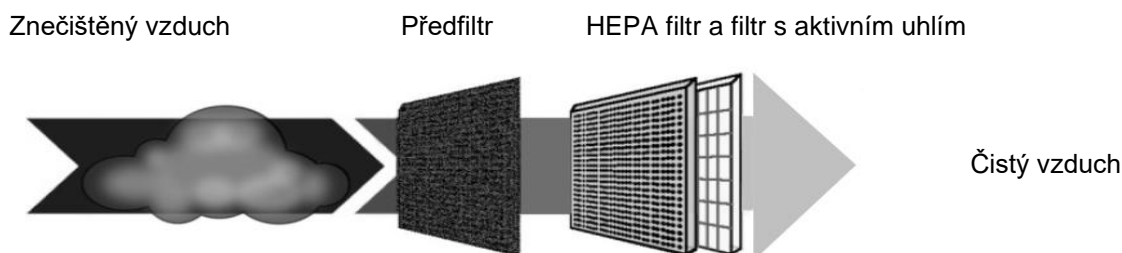

1. **Předfiltr** odstraňuje velké částice nečistot, jako je prach a zvířecí chlupy.
2. **HEPA filtr** („High Efficiency Particulate Arresting“) odstraňuje až z 99,995% aerosoly, viry, bakterie a další malé částice nečistot, jako je pyl, alergeny a roztoči. V porovnání s elektrostatickým / iontovými čističkami vzduchu je čistička s HEPA filtrem efektivnějším a nešší škodlivý ozón.
3. **Filtr s aktivním uhlím** díky svému poréznímu povrchu absorbuje chemikálie, plyny a pachy ze vzduchu.

Instalace

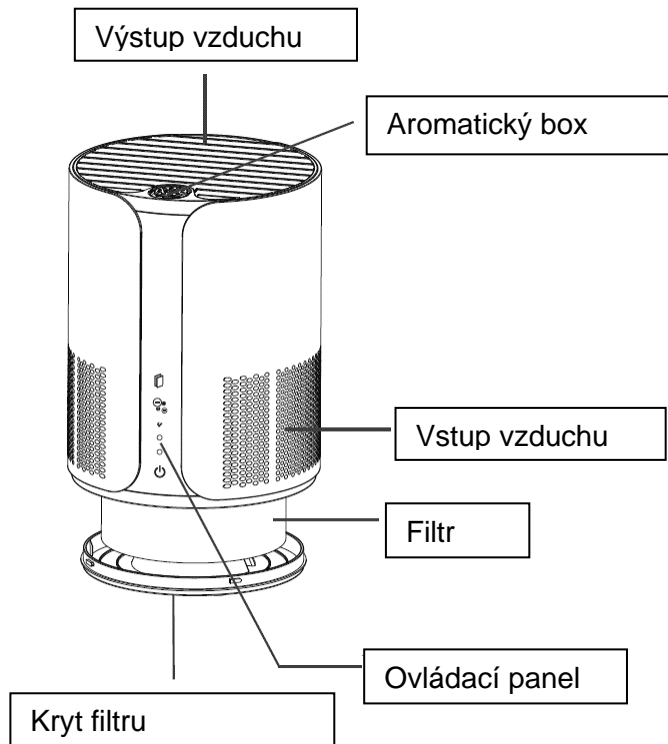

Před prvním uvedením do provozu:

- Instalace filtru: Krytem filtru na spodní straně vstupu vzduchu prosím otáčejte doleva (postupujte prosím podle značení na krytu) a odstraňte kryt filtru. Mějte prosím na paměti: přístroj se automaticky vypíná, jakmile je odebrán kryt. Z filtru odstraňte obal a následně filtr nasadte zpět do přístroje. Kryt prosím zavřete tak, že jej položíte a otočíte doprava.

Uvedení do provozu

Ovládací panel:



Výměna filtru



Ionizační funkce



Vysoká rychlost vzduchu



Střední rychlost vzduchu



Nízká rychlost vzduchu



Tlačítko zap/vyp

- Zapojte prosím síťovou zástrčku do zásuvky. Zazní akustický signál. Přístroj se automaticky nachází v režimu „Standby“.
- Pro uvedení přístroje do režimu „Standby“ přidržte prosím tlačítko „zap/vyp“ na 3 sekundy.
- Pro zapnutí přístroje prosím stiskněte tlačítko zap/vyp.
- Po zapnutí běží přístroj automaticky na nejnižší rychlosti vzduchu. Pro nastavení rychlosti vzduchu prosím opětovně stiskněte tlačítko zap/vyp. Můžete volit mezi nízkou, střední a vysokou rychlostí vzduchu. Pro jednotlivé stupně se rozsvítí příslušné indikátory na displeji.

- Pro aktivaci **ionizační funkce** prosím stiskněte odpovídající tlačítko () na ovládacím panelu. Opětovným stisknutím tohoto tlačítka ionizační funkci deaktivujete.
- **Aromatický box:** Odstraňte prosím kryt aromatického boxu, vyjměte jej z přístroje a doplňte éterické oleje. Aromatický box prosím opět nasadte do přístroje a uzavřete kryt.

Čištění

- Před každým čištěním a každým transportem z odpojte přístroj od elektrického napájení a nikdy neponořujte přístroj a jeho elektrické součásti pod vodu, abyste zabránili úrazům elektrickým proudem.
- K čištění vnějších ploch používejte neutrální vlhkou, měkkou utěrku a k osušení použijte suchou utěrku.
- Nepoužívejte agresivní a chemické čisticí prostředky ani abrazivní čisticí prostředky, např. drátěnku.
- **Výměna filtru:** Pokud se na displeji rozsvítí indikační kontrolka pro výměnu filtru, odpojte prosím přístroj od proudu a filtr vyměňte. Poté, co jste filtr vyměnili, stiskněte na 3 sekundy tlačítko pro výměnu filtru, indikační kontrolka zhasne. Mějte prosím na paměti, že přístroj nelze zapnout, dokud není víko filtru zavřené. Neuvádějte prosím přístroj do provozu bez filtru.
Náhradní filtry značky SUNTECH můžete zakoupit u svého prodejce:
 - Obj. č.: 16189
 - Označení výrobku: H14 Náhradní filtr pro ionizátor AirCare 1000 VirusEx H14

Řešení chyb

Problém	Možná příčina	Řešení
Přístroj se nespustí	- bez proudového napájení	- napojte proud - vytáhněte a znovu zastrčte zástrčku
- nepříjemný zápach z výstupu vzduchu	- při prvním uvedení do provozu je to normální - filtr je silně znečištěný	- po krátké době zápach sám od sebe zmizí - vyměňte filtr
Snížený výkon	- vzduch v místnosti je příliš suchý - přístroj má příliš málo volného prostoru	- zvyšte vlhkost vzduchu v místnosti - změňte umístění přístroje nebo odstraňte překážky
Vzduch nevychází	- je zablokovaný výstup vzduchu - nebyl odstraněn obal filtru	- odstraňte cizí tělesa - odstraňte obal

Záruka

- Záruka na přístroj poskytovaná společností Suntec Wellness GmbH činí 24 měsíců a začíná datem nákupu (účtenka).
- Záruka zaniká při nesprávné manipulaci se zařízením.
- Záruka se nevztahuje na závady dílů podléhajících rychlému opotřebení, spotřební materiál, jakož i čištění, údržbu nebo výměnu uvedených dílů; provádí se na Vaše náklady.
- V případě uplatňování nároku vyplývajícího ze záruky přineste prosím přístroj k Vašemu prodejci v původním obalu a s dokladem o koupi. Pro aktuální a pohodlné nahlášení služby prosím navštivte naši webovou stránku www.suntec-wellness.de a dozvíte se více.
- K prokázání záruky slouží doklad o nákupu. Bez dokladu o nákupu nebude provedena bezplatná oprava či výměna.
- Všechny závady přístroje nebo příslušenství způsobené vadami materiálu nebo při výrobě budou odstraněny cestou bezplatné opravy nebo, podle našeho uvážení, výměny přístroje. Záruční servis nestanovuje prodloužení záruky ani právo na vznik nové.
- Poškození dílů příslušenství nevede automaticky k bezplatné výměně celého přístroje. V těchto případech kontaktujte Vašeho specializovaného prodejce. Rozbití skla nebo dílů z plastické hmoty je vždy zpoplatněno.
- Po uplynutí záruky mohou specializovaný prodejce nebo servis provádět opravy na Vaše náklady.

Poznámky k ochraně životního prostředí



Tento výrobek nesmí být na konci své upotřebitelnosti likvidován v běžném domácím odpadu, nýbrž musí být odevzdán na sběrném místě určeném pro likvidaci elektrických a elektronických zařízení. Na tuto skutečnost upozorňuje symbol na výrobku, návodu k použití nebo na obalu. Suroviny jsou dle svého označení znovu použitelné. Díky opětovnému použití, recyklaci surovin nebo jiným formám recyklace starých zařízení významně přispíváte k ochraně životního prostředí. Příslušné místo pro likvidaci odpadu si dotazem zjistíte na obecním úřadu.

V rámci naší rozšířené odpovědnosti výrobce je tento přístroj označen v souladu s Evropskou směrnicí 2002/96/EG o starých elektrických a elektronických spotřebičích (WEEE). Cílem je zamezení vzniku elektrického odpadu, jeho snižování a ekologická likvidace. Prosím pomozte aktivně chránit životní prostředí a elektrický odpad likvidujte prostřednictvím místních sběrných míst. Obal jakož i tento návod k obsluze jsou recyklovatelné.

EU Prohlášení o shodě

Přístroj odpovídá zásadním požadavkům Evropské unie na zdraví a bezpečnost. EU Prohlášení o shodě je základem pro označení CE tohoto přístroje.

S vydáním tohoto návodu k obsluze pozbývají svou platnost všechny dosavadní návody k obsluze. TEC, SUNTEC Wellness, KLIMATRONIC a logo slunce jsou registrované známky. © 2021/01 SUNTEC WELLNESS GMBH

Odpovědnost je pro všechny tiskové chyby a opomenutí vyloučena.

Dziękujemy za zakup tego urządzenia marki Suntec Wellness. Przed uruchomieniem urządzenia należy dokładnie przeczytać instrukcję obsługi. Zachować niniejszą instrukcję obsługi w celu późniejszego skorzystania z niej.

INSTRUKCJE BEZPIECZEŃSTWA

Niniejsze urządzenie może być obsługiwane przez dzieci w wieku powyżej 8 lat, a także przez osoby o ograniczonej sprawności fizycznej, sensorycznej i umysłowej oraz osoby nieposiadające dostatecznego doświadczenia i/lub wiedzy tylko pod nadzorem i pod warunkiem, że zostały one pouczone na temat bezpiecznego użytkowania urządzenia i że zrozumiały wynikające z tego zagrożenia. Dzieci nie mogą bawić się tym urządzeniem. Czyszczenie i prace konserwacyjne należące do obowiązków użytkownika nie mogą być wykonywane przez dzieci bez nadzoru.

- Należy upewnić się, że podane napięcie sieciowe jest zgodne z parametrami Państwa sieci elektrycznej.
- Nigdy nie wolno używać urządzenia z wadliwym kablem, z wadliwą wtyczką sieciową lub bez filtra.
- Jeżeli elementy składowe urządzenia będą uszkodzone, należy zwrócić się do punktu sprzedaży.
- Nigdy nie należy próbować przeprowadzać samodzielnych napraw urządzenia, demontować go lub modyfikować w inny sposób.
- Urządzenie można stosować wyłącznie do celów domowych i tylko w sposób zgodny z jego przeznaczeniem. Nie stosować urządzenia na zewnątrz.
- Urządzenie stosować wyłącznie na równych i stabilnych powierzchniach.
- Nie używać urządzenia w pobliżu gazów, zapalnych

płynów i źródła ciepła.

- Nie używać urządzenia z przedłużaczem i rozgałęźnikiem elektrycznym.
- Jeżeli urządzenie nie jest przez dłuższy czas używane, ma być czyszczone lub jeśli pojawi się usterka, odłączyć wtyczkę sieciową od gniazdka elektrycznego.
- W urządzeniu nie wolno umieszczać żadnych ciał obcych. Takie postępowanie może doprowadzić do obrażeń lub uszkodzenia urządzenia.
- Nie pozostawiać urządzenia bez nadzoru.
- Należy zwracać uwagę, aby szczeliny wentylacyjne nie były niczym zablokowane oraz aby były wolne od kurzu i ciał obcych.
- Należy zachować minimalny odstęp 30 cm od innych obiektów, w tym także od zasłon.
- Nie używać urządzenia w pomieszczeniach z dużą wilgotnością powietrza, np. łazienki.

Wprowadzenie — dlaczego czyszczenie powietrza jest ważne?

- Zdrowe powietrze do oddychania jest ważne dla naszego zdrowia i dobrego samopoczucia. Optymalny skład powietrza do oddychania to ok. 20% tlenu i 80% azotu. Jak dowodzą badania wiodących organizacji ochrony środowiska, powietrze w wewnętrznych pomieszczeniach jest często nawet 100 razy bardziej obciążone, przykładowo patogenami chorobotwórczymi, pyłem, pyłkami lub sierścią zwierząt niż powietrze zewnętrzne. To wysokie obciążenie patogenami chorobotwórczymi oraz zanieczyszczeniami w powietrzu prowadzi do zwiększonej ilości zachorowań związanych z drogami oddechowymi, dolegliwości sercowych/ krążeniowych oraz alergii.
- Jonizator AirCare 1000 VirusEx H14 zapewnia odfiltrowanie patogenów chorobotwórczych oraz substancji szkodliwych z powietrza pokojowego za pomocą kompleksowego systemu filtracyjnego. Do tych zanieczyszczeń zaliczają się: wirusy, bakterie, drobnoustroje, (drobny) pył, pyłki, dym, zapachy, zarodniki pleśni i grzybów oraz sierść zwierzęca. Urządzenie pracuje z wydajnością CADR („Clean Air Delivery Rate”) 125m³/h lub 70 stóp sześć./min.
Wskazówka: CADR opisuje, jaka objętość powietrza jest w ciągu jednej minuty oczyszczana z cząsteczek o wielkości między 0,09 μm a 11,0 μm. Wydajność jest podawana w stopach sześciennych na minutę (cfm).
- Dzięki załączanemu jonizatorowi w oczyszczaczu powietrza produkowane są miliony ujemnie naładowanych jodów, które są odprowadzane do powietrza pokojowego. Oddziałują one np. pozytywnie na układ krążenia i wykazują relaksujące oddziaływanie na system nerwowy.

Proces filtrowania

Zabrudzone powietrze

Wstępny filtr

Filtr HEPA i filtr z aktywnym węglem

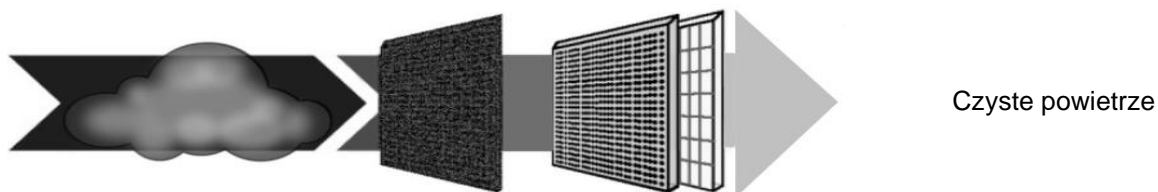

1. **Wstępny filtr** usuwa duże cząsteczki zabrudzenia, taki jak pył i włosy zwierzęce .
2. **Filtr HEPA** („High Efficiency Particulate Arresting”) usuwa aerozole, wirusy, bakterie i inne małe cząsteczki brudu, takie jakie pyłki, alergeny i roztocza nawet w 99,995%. W porównaniu z elektrostatycznymi/jonicznymi oczyszczaczami powietrza urządzenia z filtrem HEPA są wydajniejsze i generują mniej szkodliwego ozonu.
3. **Filtr z aktywnym węglem** pochłania dzięki swojej porowatej powierzchni substancje chemiczne, gazy i zapachy z powietrza.

Instalacja

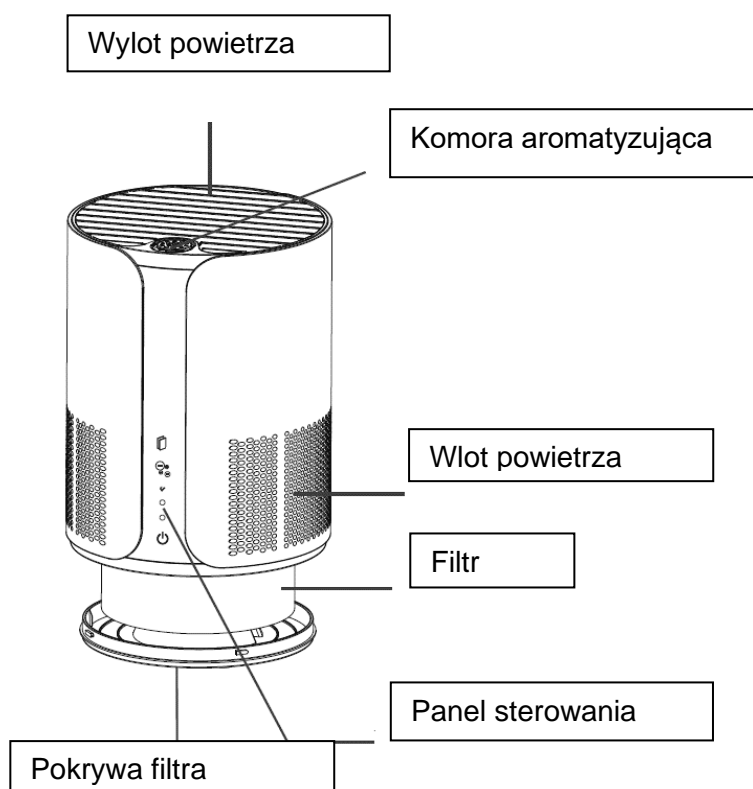

Przed pierwszym uruchomieniem urządzenia:

- **Instalacja filtra:** Prosimy przekręcić pokrywę filtra u dołu wlotu powietrza w lewo (prosimy postępować zgodnie ze znakami na pokrywie) i zdjąć pokrywę filtra. Prosimy zwrócić uwagę: po zdjęciu pokrywy, urządzenie wyłączy się w sposób automatyczny. Prosimy wyjąć filtr z opakowania, a następnie umieścić go z powrotem w urządzeniu. Prosimy zamknąć pokrywę. W tym celu prosimy ją założyć i przekręcić w prawo.

Uruchomienie

Panel sterowania:



Wymiana filtra:



Funkcja jonizatora



Wysoka prędkość strumienia powietrza



Średnia prędkość strumienia powietrza



Niska prędkość strumienia powietrza



Przycisk WŁ./ WYŁ.

- Prosimy włożyć wtyczkę sieciową do gniazdka wtykowego. Powinien zostać wyemitowany sygnał akustyczny. W tym momencie urządzenie przejdzie automatycznie w tryb gotowości do działania (Standby).
- Aby przełączyć urządzenie w tryb gotowości do działania, należy przycisk „WŁ./ WYŁ.” nacisnąć i przytrzymać przez 3 sekundy w stanie wciśniętym.
- Aby urządzenie włączyć, należy nacisnąć przycisk Wł./ Wył.
- Po włączeniu, urządzenie pracuje w sposób automatyczny przy najniższej prędkości strumienia powietrza. Aby nastawić prędkość strumienia powietrza, należy ponownie nacisnąć przycisk Wł./Wył. Można wybrać pomiędzy niską, średnią i wysoką prędkością strumienia powietrza; dla każdego poziomu prędkości na wyświetlaczu zapalają się odpowiednie wskaźniki.
- Aby uaktywnić funkcję jonizatora, prosimy nacisnąć odpowiedni przycisk () na panelu sterowania. Ponowne naciśnięcie na ten przycisk powoduje dezaktywację funkcji jonizatora.
- Komorę aromatyzującą: Prosimy zdjąć pokrywę komory aromatyzującej, wyjąć ją z urządzenia i włączyć do niej odpowiednie olejki eteryczne. Komorę aromatyzującą prosimy ponownie włożyć do urządzenia i zamknąć pokrywę.

Czyszczenie

- Przed każdym czyszczeniem i transportem urządzenia należy odłączyć je od prądu. Aby uniknąć porażenia prądem prosimy nigdy nie zanurzać urządzenia ani jego podzespołów elektrycznych w wodzie.
- Do czyszczenia powierzchni zewnętrznych prosimy stosować wilgotną, miękką ściereczkę, a do wycierania suchą ściereczkę.
- Nie wolno używać agresywnych i chemicznych środków czyszczących oraz szorujących materiałów czyszczących, np. wełny stalowej.
- Wymiana filtra: Po zapaleniu się na wyświetlaczu kontrolki przypominającej o wymianie filtra, należy urządzenie odłączyć od zasilania i wymienić filtr. Po dokonaniu wymiany filtra, aby wyłączyć kontrolkę przypominającą o wymianie należy nacisnąć i przez 3 sekundy przytrzymać wciśnięty przycisk wymiany filtra. Prosimy pamiętać, że dopóki pokrywa filtra nie będzie zamknięta, urządzenie nie włączy się. Nie uruchamiać urządzenia bez filtra.
Filtr zapasowy marki SUNTEC mogą Państwo dokupić w swoim sklepie:
 - Nr kat.: 16189
 - Oznaczenie artykułu: H14 filtr zapasowy do jonizatora AirCare 1000 VirusEx H14

Usuwanie błędów

Problem	Potencjalna przyczyna	Rozwiązanie
Urządzenie nie uruchamia się	– Brak podłączenia zasilania elektrycznego	– Urządzenie podłączyć do zasilania elektrycznego – Wyjąć wtyczkę z gniazdka sieciowego i podłączyć ją ponownie
Nieprzyjemne zapachy wydostające się z wylotu	– Podczas pierwszego uruchomienia jest to normalne	– po krótkim czasie zapach sam znika – Wymienić filtr

powietrza	– Filtr jest silnie zabrudzony	
Obniżona wydajność	– Powietrze w pomieszczeniu jest zbyt suche – Wokół urządzenia jest zbyt mało swobodnej przestrzeni	– Zwiększyć wilgotność w pomieszczeniu – Zmienić lokalizację urządzenia lub usunąć przeszkody
Urządzenie nie wypuszcza powietrza	– Wylot powietrza jest zablokowany – Nie zostało zdjęte opakowanie z wkładu filtra	– Usunąć ew. ciała obce – Zdjąć opakowanie

Reklamacja

- Reklamacje dotyczące urządzenia można zgłaszać w ciągu 24 miesięcy od daty zakupu (paragon).
- Bezpłatna wymiana lub naprawa jest wykluczona w razie uprzedniego przeprowadzenia nieprawidłowych manipulacji przy produkcji.
- Usuwanie wad części zużywających się i materiałów użytkowych oraz czyszczenie, konserwacja lub wymiana tych części są w takim przypadku odpłatne.
- W razie reklamowania urządzenia należy przynieść urządzenie w oryginalnym opakowaniu wraz z paragonem do sprzedawcy. Na stronie internetowej www.suntec-wellness.de można dokonać szybkiego i wygodnego zgłoszenia serwisowego oraz zasięgnąć dodatkowych informacji.
- Bez paragonu wykluczona jest zasadniczo bezpłatna naprawa lub wymiana.
- Jeżeli reklamacja odbywa się zgodnie z naszymi postanowieniami serwisowymi, wszystkie wady urządzenia lub akcesoriów spowodowane błędami materiałowymi lub producenta są usuwane poprzez bezpłatną naprawę lub — według naszego uznania — poprzez wymianę urządzenia.
- Uszkodzenie elementów akcesoriów nie prowadzi automatycznie do bezpłatnej wymiany całego urządzenia. W takim przypadku należy skontaktować się ze sprzedawcą. Pęknięcie szkła lub elementów plastikowych jest zawsze związane z poniesieniem kosztów.
- Sprzedawca lub serwis naprawy może po upływie okresu gwarancji przeprowadzić naprawy odpłatnie.

WSKAZÓWKI DOTYCZĄCE OCHRONY ŚRODOWISKA



Po zakończeniu okresu użytkowania produktu nie wolno utylizować ze zwykłymi odpadami z gospodarstwa domowego. Należy go oddać do punktu zbiórki zużytego sprzętu elektrycznego i elektronicznego. Wskazują na to symbole umieszczone na produkcie, w instrukcji użytkowania oraz na opakowaniu. Materiały nadają się do ponownego wykorzystania zgodnie z ich oznaczeniem. Dzięki recyklingowi, ponownemu użyciu materiałów i innym formom ponownego wykorzystania zużytych urządzeń, w dużym stopniu przyczyniają się Państwo do ochrony środowiska naturalnego. Informacje o właściwych punktach zbiórki surowców wtórnych można uzyskać w urzędzie gminy.

W ramach rozszerzonej odpowiedzialności producenta urządzenie to jest oznakowane zgodnie z europejską dyrektywą 2002/96/WE w sprawie zużytego sprzętu elektrycznego i elektronicznego (WEEE). Naszym celem jest unikanie powstawania złomu elektronicznego, zmniejszenie jego ilości oraz ekologiczna utylizacja urządzeń elektronicznych. Prosimy o aktywną pomoc w ochronie środowiska poprzez utylizację złomu elektronicznego za pośrednictwem lokalnych punktów zbiórki.

Opakowanie oraz instrukcja obsługi nadają się do recyklingu.

EC-DEKLARACJA ZGODNOŚCI

Urządzenie spełnia zasadnicze wymagania Unii Europejskiej w zakresie zapewnienia zdrowia i bezpieczeństwa. Deklaracja zgodności WE jest podstawą oznakowania tego urządzenia symbolem CE. Publikacja niniejszej instrukcji obsługi oznacza wygaśnięcie obowiązywania wszystkich dotychczasowych dokumentów. SUNTEC, SUNTEC Wellness, KLIMATRONIC oraz logo w postaci słońca są zarejestrowanymi znakami towarowymi. © 2021/01 SUNTEC WELLNESS GMBH

Firma nasza nie przyjmuje na siebie jakiegokolwiek odpowiedzialności z tytułu błędów w druku oraz pomyłek.

Köszönjük, hogy a Suntec Wellness készülékét választotta. Figyelmesen olvassuk el a használati útmutatót, mielőtt először használnánk a készüléket. A kézikönyvet tartsuk meg, ha később utána szeretnénk nézni valaminek benne, és adjuk tovább a készülékkel, ha az más kézbe kerül.

Övintézkedések

Ez a készülék is használható a gyermekek részére 8 éves kor felett és a csökkent fizikai, érzékszervi és mentális képességekkel illetve tapasztalattal és tudással, ha nem biztosít számára felügyeletet ne használják a készüléket biztonságos módon és ismerik a veszélyeket részt. Tisztítás és felhasználói karbantartását nem tett gyerekeket felügyelet nélkül.

- Gondoskodjon róla, hogy a megadott hálózati feszültség megegyezzen a hálózat feszültségével.
- Kérjük, soha ne használja a készüléket hibás kábellel, dugóval vagy szűrő nélkül.
- Ha készüléken hibás részeket észlel, kérjük, forduljon ahhoz a helyhez, ahol a készüléket vásárolta.
- Ne próbálja a készüléket önhatalmúlag megjavítani, szétszedni vagy más módon módosítani.
- A készüléket csak háztartásban és csak arra a célra szabad felhasználni, amire gyártották. Ne használja a szabadban.
- A készüléket csak egyenes és stabil felületen használja.
- Soha ne üzemeltesse a készüléket gázok, gyúlékony folyadékok vagy forró tárgyak közelében.
- Kérjük ne használjon hosszabbító kábelt vagy elosztót.
- Ha a készüléket hosszabb ideig nem használja, ha tisztítja, ha üzemzavar keletkezik, a hálózati csatlakozót húzza ki az aljzatból.

- Ne dugjon be semmilyen tárgyat a készülék belsejébe. Ez személyi sérüléseket vagy a készülék károsodását okozhatja.
- Kérjük, a készüléket soha ne hagyja felügyelet nélkül.
- Ügyeljen arra, hogy a szellőzőnyílást ne zárja el, és ne legyen rajta por vagy idegen tárgy.
- Kérjük, tartson legalább 30 cm távolságot más tárgyaktól, beleértve a függönyöket is.
- Kérjük, ne használja a készüléket magas levegő-páratartalmú helyiségekben, pl. fürdőszobában.

Bevezetés - Miért van szükség légtisztításra?

- Egészségünk és jó közérzetünk szempontjából rendkívül fontos, hogy a belélegzett levegő egészséges legyen. A belélegzett levegő optimális összetétele 20% oxigén és 80% nitrogén. Ahogy vezető környezetvédelmi szervek kutatásai igazolják, a belső helyiségekben lévő levegő gyakran a külső levegőnél akár 100-szor inkább terhelt pl. kórokozókkal, porral, pollenekkel vagy háziállatok szőrével. A levegő magas kórokozó- és károsanyag-terhelése következtében a légúti megbetegedések, a szív- és érrendszeri panaszok és allergiák száma egyre nő.
- Az AirCare 1000 VirusEx H14 Ioniser egy komplex szűrőrendszer segítségével kiszűri a kórokozókat és káros anyagokat a helyiség levegőjéből. Ide tartoznak a vírusok, a baktériumok, a csírák, a (finom)por, a pollenek, a füst, a szagok, a penészgombák spórái és a háziállatok szőre. A készülék 125 m³/h vagy 70 cfm CADR („Clean Air Delivery Rate”) teljesítménnyel működik.
Megjegyzés: A CADR azt írja le, hogy egy percen belül mennyi levegő tisztul meg a 0,09 µm és 11,0 µm méretű részecskéktől. A teljesítménymutató köbláb/percben (cfm) van megadva.
- A bekapcsolható ionizátor a levegőtisztítóban negatív töltetű ionok millióit hozza létre, majd adja le a helyiség levegőjébe. Ezek pozitívan hatnak a szívre és az érrendszerre, és ellazító hatással vannak az idegrendszerre.

Szűrési folyamat

Szennyezett levegő Előszűrő HEPA- és aktívszén-szűrő

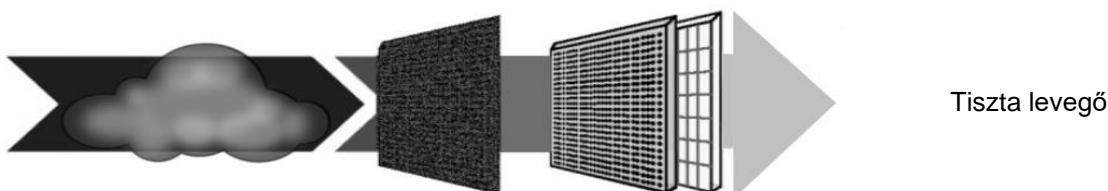

1. Az **előszűrő** eltávolítja a nagy szennyeződési-részecskéket, például a port a az állati szőrt vagy.
2. A **HEPA-szűrő** („High Efficiency Particulate Arresting”) a kisméretű aeroszolokat, vírusokat, baktériumokat és egyéb szennyeződési-részecskéket, például a polleneket, az allergén anyagokat és a poratkákat akár 99,995%-ban eltávolítja. Az elektrosztatikus/ionos levegőtisztítókkal ellentétben a HEPA-szűrős készülékek hatékonyabbak, és nem terjesztenek káros ózont.
3. Az aktívszén-szűrő porózus felszíni adottságainak köszönhetően felszívja a levegőből a vegyi anyagokat, a gázokat és a szaganyagokat.

Beszereles

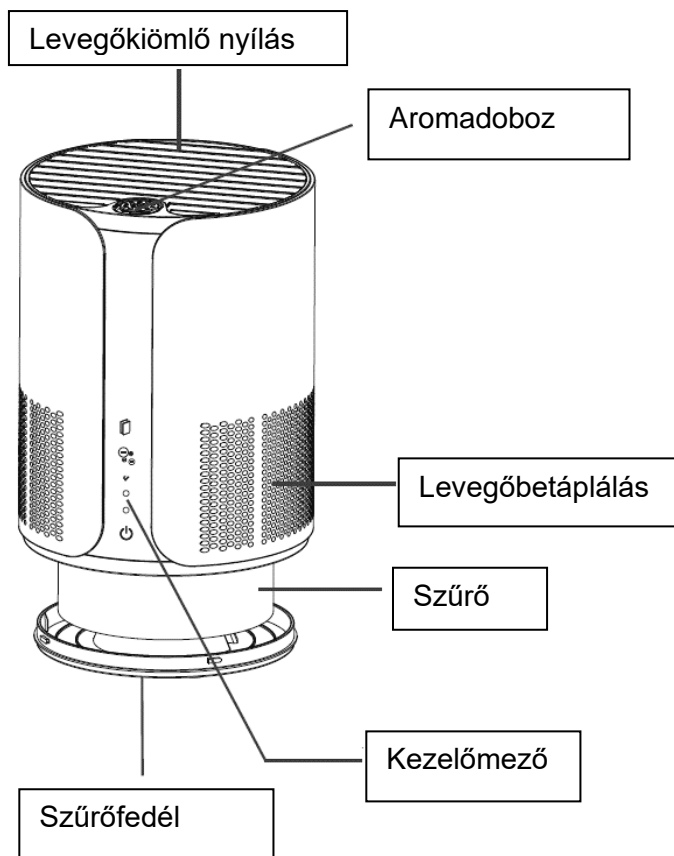

Az első üzembe helyezés előtt:

- A szűrő beszerelése: Forgassa a levegőbetáplálás alján lévő szűrőfedelet balra (kövesse a jeleket a fedélen), és vegye le. Vegye figyelembe, hogy a készülék automatikusan kikapcsol, amint leveszi a fedelet. Vegye ki a szűrőt a csomagolásból, majd helyezze vissza a szűrőt a készülékbe. Zárja le a fedelet úgy, hogy felteszi és jobbra fordítja.

Üzembe helyezés

Kezelőmező:



————— Szűrőcsere



————— Ionizátorfunkció



————— Nagy légsebesség



————— Közepes légsebesség



————— Kis légsebesség



————— Főkapcsoló gomb

- Dugja a hálózati csatlakozót a konnektorba. Hangjelzés hallható. A készülék automatikusan készenléti üzemmódban van.
- A készülék készenléti üzemmódba állításához tartsa lenyomva a főkapcsoló gombot 3 másodpercig.
- A készülék bekapcsolásához nyomja meg a főkapcsoló gombot.
- A bekapcsolás után a készülék automatikusan a legalacsonyabb légsebességen működik. A légsebesség beállításához nyomja meg újra a főkapcsoló gombot. Kis, közepes és nagy szélesség között választhat; a kijelzőn a mindenkorli fokozatoknál kigyulladnak a hozzájuk tartozó jelzők.
- Az ionizátorfunkció bekapcsolásához nyomja meg a megfelelő gombot () a kezelőmezőn. A gomb újbóli megnyomásával kikapcsolja az ionizáló funkciót.
- Aromadoz: Vegye le az aromadoz fedelét, vegye ki az aromadozot a készülékből és adjon hozzá illóolajat. Helyezze vissza az aromadozot a készülékbe, és zárja le a fedelet.

Tisztítás

- Az áramütés elkerüléséért a készüléket minden tisztítás és szállítás előtt válassza le az elektromos hálózatról, és a készüléket és elektromos részeit soha ne mártsa vízbe.
- A külső felületek tisztításához használjon nedves, puha kendőt, a szárításhoz pedig száraz kendőt.
- Ne használjon agresszív vagy kémiai tisztítószer, valamint súrolóeszközt, pl. acélgapotot.
- Szűrőcsere: Ha a kijelzőn felgyullad a szűrőcsere emlékeztető fény, válassza le a készüléket az áramról, és cserélje ki a szűrőt. Miután kicserélte a szűrőt, nyomja 3 másodpercig a szűrőcsere gombját, hogy az emlékeztető fény kialudjon. Vegye figyelembe, hogy a készülék nem kapcsolódhat be, amíg a szűrőfedél nincs lezárva. Szűrő nélkül ne helyezze üzembe a készüléket.
A SUNTEC márkájú csereszűrőt utólag is beszerezheti kereskedőjétől:
 - Cikkszám: 16189
 - Cikk megnevezése: H14 csereszűrő az AirCare 1000 VirusEx H14 Ioniser készülékhez

Hibaelhárítás

Probléma	Lehetséges ok	Megszüntetése
A készülék nem indul el	- nincs hálózati áram	- állítsa helyre a hálózati áramot - húzza ki a dugót, és újra helyezze be
Kellemetlen szagok a levegőkiömlő nyílásból	- Az első üzembe helyezésnél ez normális - A szűrő erősen szennyezett	- rövid idő után a szag magától eltűnik - cserélje ki a szűrőt
Legyengült teljesítmény	- a helyiség levegője túl száraz - a készüléknek túl kevés szabad helye van	- növelje meg a helyiség páratartalmát - változtassa meg a készülék helyét vagy szüntesse meg az akadályokat
A levegő nem áramlik ki	- A levegőkiömlő nyílás eltömődött - Nem távolította el a szűrő csomagolását	- vegye ki az idegen testet - távolítsa el a csomagolást

Reklamáció esetén

- Ha kifogásolni szeretne valamit a készüléken, akkor azt a vásárlás dátumától számított (pénztári blokk) 24 hónapon belül teheti meg.
- Ha előtte szakszerűtlenül megváltoztatta a terméket, akkor az ingyenes csere vagy javítás ki van zárva.
- A kopó alkatrészek, fogyóeszközök hibája, a felsorolt részek tisztítása, karbantartása és cseréje következképpen díjköteles.
- Ha reklamációt szeretne benyújtani, akkor a készüléket eredeti csomagolásában a pénztári blokkal együtt vigye vissza az üzletbe. A gyors és kényelmes szervizről www.suntec-wellness.de weboldalunkon többet tudhat meg.
- Pénztári blokk nélkül a javítást vagy cserét nem tudjuk ingyen vállalni.
- Amennyiben a reklamáció megfelel szervizfeltételeinknek, akkor a készülék vagy tartozék valamennyi anyag- és gyártási hibából keletkezett hibáját ingyenes javítással vagy saját belátásunk szerint a készülék cseréjével orvosoljuk.
- A tartozékok sérülése nem vezet automatikusan a teljes készülék ingyenes cseréjéhez. Ebben az esetben forduljon a szaküzlethez. Eltört üveg vagy műanyag részek javítása mindig díjköteles.
- A garancia lejártá után a szaküzlet vagy szerviz költség felszámítása ellenében el tudja végezni a javítást.

Környezetvédelmi tudnivalók



A terméket élettartama végén nem szabad a normál háztartási hulladékkal kidobni, hanem elektromos vagy elektronikus készülékek gyűjtőhelyén kell leadni, ahol újrahasznosítják őket. A terméken, a használati útmutatón és a csomagoláson lévő jel erre utal. Alapanyagai jelölésük szerint újrahasznosíthatóak. Az újrahasznosítással, az anyagok hasznosításával vagy az elhasznált készülékek másfajta értékesítésével nagyban hozzájárulunk környezetünk védelméhez. Az illetékes hulladékhasznosító címét önkormányzatunknál kérdezhetjük meg.

Kiterjesztett gyártói felelősségünk keretében a készülék az elektromos és elektronikai berendezések hulladékairól szóló 2002/96/EK irányelv alapján jelöléssel van ellátva. Célunk az elektromos hulladékok elkerülése, csökkentése, valamint környezetbarát ártalmatlanítása. Kérjük, hogy aktívan vállaljon szerepet a környezetvédelemben és az elektromos hulladékot a helyi gyűjtőpontokon keresztül ártalmatlanítsa.
A csomagolás és a használati útmutató újrahasznosítható.

EK megfeleléségi nyilatkozat

A készülék megfelel az Európai Unió lényeges egészségügyi és biztonsági elvárásainak. Az EK megfeleléségi nyilatkozat a készülék CE jelölésének alapja.

A jelen használati útmutató megjelenésével valamennyi ezelőtt kiadott útmutató érvényét veszíti. UANSTUENCTEC, Wellness, KLIMATRONIC és napsugaras logó bejegyzett védjegyek. © 2021/01 SUNTEC WELLNESS GMBH

Felelősség kizárt minden nyomdai hibák és mulasztások.



Gewährleistungs-Urkunde

Für dieses Gerät übernehmen wir 24 Monate Gewährleistung!

Wir verpflichten uns, während der 24-monatigen Gewährleistungszeit Ihr Gerät kostenlos instand zu setzen bzw. Ihrem Fachhändler die Ersatzteile kostenlos zur Verfügung zu stellen, wenn es infolge eines produktionsseitigen Fabrikations- oder Materialfehlers versagen sollte. Weitergehende Ansprüche gegen uns sind ausgeschlossen. Wir haften nicht für Beschädigungen durch höhere Gewalt, unsachgemäße Behandlung, Nichtbeachtung der Anleitung, betriebsbedingte Abnutzung oder Beschädigungen auf dem Transportweg.

Diese Urkunde ist nur in Verbindung mit der dazugehörigen Rechnung gültig.

Im Servicefall bringen Sie das gekaufte Produkt bitte zu Ihrem Fachhändler.

Artikelbezeichnung:

Seriennummer:

Name des Käufers:

Kaufdatum:

Stempel und Unterschrift des Fachhändlers:

Hersteller:

Suntec Wellness GmbH
Holzstraße 2
40221 Düsseldorf
Deutschland



Warranty-Card

For this appliance we assure 24 months warranty.

During the 24 months warranty we guarantee to repair your appliance free of charge or to provide your seller the spare parts free of charge if the appliance fails to work due to production failure. Other claims are excluded from this warranty. We will not be liable for any defects caused by acts of nature, improper use, neglect of the instruction manual, damage from continuous use and damages during transportation.

This warranty card is only applicable with the according invoice.

In case of service please bring your purchased product to your seller.

Product name:

Serial number:

Name of buyer:

Date of purchase:

Stamp and signature of seller:

Manufacturer:
Suntec Wellness GmbH
Holzstraße 2
40221 Düsseldorf
Germany



Documento de garantía

El aparato tiene una garantía de 24 meses.

Durante los 24 meses de garantía, se llevarán a cabo de forma gratuita las reparaciones y se enviarán a su distribuidor especializado las piezas de repuesto necesarias, en caso de que se produzcan fallos de funcionamiento a causa de fallos de fabricación o material de los que sea responsable el fabricante. Se rechaza toda responsabilidad por el resto de reclamaciones. No nos responsabilizamos de los daños producidos por fuerza mayor, uso indebido, incumplimiento de las instrucciones de uso, deterioro inherente al uso o daños producidos durante el transporte.

Este documento solo tiene validez en compañía de la factura de compra correspondiente.

En caso de que necesite asistencia técnica, póngase en contacto con su distribuidor especializado.

Denominación del producto:

Número de serie:

Nombre del comprador:

Fecha de compra:

Sello y firma del distribuidor especializado:

Fabricante:

Suntec Wellness GmbH
Holzstraße 2
40221 Düsseldorf
Alemania



Certificat de garantie

Pour cet appareil, nous accordons une période de garantie de 24 mois !

Nous nous engageons de remettre en état votre appareil gratuitement pendant la période de garantie de 24 mois ou alors de mettre à disposition les pièces détachées gratuitement à votre commerçant spécialisé, si votre appareil devait défaillir en raison d'une erreur de fabrication ou d'un vice de matériel côté production. Toute revendication à notre encontre allant au-delà est exclue. Nous n'assumons pas de responsabilité pour des endommagements dans des cas de force majeure, en cas de manipulation incorrecte, en cas de non-respect de la notice, en cas d'usure due au fonctionnement ou pour des dommages survenus sur le chemin du transport.

Ce certificat est uniquement valable avec la facture correspondante.

En cas d'intervention de service, veuillez ramener le produit acheté à votre commerçant spécialisé.

Désignation de l'article :

Numéro de série :

Nom de l'acheteur :

Date de l'achat :

Cachet et signature du commerçant spécialisé :

Fabricant :

Suntec Wellness GmbH
Holzstraße 2
40221 Düsseldorf
Allemagne



Garanzia

Questo dispositivo presenta una garanzia di 24 mesi!

Nel periodo dei 24 mesi coperti dalla garanzia ci impegniamo a riparare gratuitamente il dispositivo o di mettere a disposizione del rivenditore gratuitamente i pezzi di ricambio laddove si presentasse un difetto di produzione o del materiale. Ulteriori diritti verso di noi sono esclusi. Non ci assumiamo la responsabilità di danni derivanti da forza eccessiva sul prodotto, utilizzo non conforme alle disposizioni, mancato rispetto del manuale d'uso, usura a causa dell'utilizzo o danni dovuti al trasporto.

Questo documento ha valore solo se allegato alla ricevuta di acquisto.

In caso di assistenza portare il prodotto acquistato dal proprio rivenditore.

Descrizione articolo:

Numero di serie:

Nome dell'acquirente:

Data di acquisto:

Timbro e firma del rivenditore:

Produttore:

Suntec Wellness GmbH
Holzstraße 2
40221 Düsseldorf
Germania



Garantiecertificaat

Voor dit apparaat verstrekken wij een garantie van 24 maanden!

We verplichten ons ertoe om tijdens de 24 maanden van de garantieperiode uw apparaat kosteloos te repareren of uw dealer kosteloos onderdelen te verstrekken als het apparaat als gevolg van een productie- of fabricagefout niet correct mocht functioneren. Verdere aanspraken tegen ons zijn uitgesloten. We zijn niet aansprakelijk voor schade veroorzaakt door overmacht, ondeskundige behandeling, niet opvolgen van de handleiding, slijtage door gebruik of beschadiging tijdens het transport.

Dit certificaat is alleen geldig in combinatie met de daartoe behorende factuur.

Voor onderhoud moet u het gekochte product naar uw dealer brengen.

Artikelbenaming:

Serienummer:

Naam van de koper:

Datum van aankoop:

Stempel en handtekening van de vakhandelaar:

Fabrikant:

Suntec Wellness GmbH
Holzstraße 2
40221 Düsseldorf
Duitsland



Declaração de garantia

Este aparelho tem 24 meses de garantia!

Durante um período de 24 meses comprometemo-nos a reparar gratuitamente o seu aparelho ou a disponibilizar gratuitamente ao revendedor as peças de substituição em caso de avaria decorrente de defeitos materiais ou de fabrico relacionados com a produção. Quaisquer outras reivindicações dirigidas a nós estão excluídas. Não nos responsabilizamos por danos decorrentes de casos de força maior, manuseamento incorreto, incumprimento das instruções, desgaste relacionado com a operação ou danos durante o transporte.

Esta declaração só é válida com a respetiva fatura.

Em caso de assistência entregue o produto comprado ao revendedor.

Designação do artigo:

Número de série:

Nome do comprador:

Data de compra:

Carimbo e assinatura do revendedor:

Fabricante:

Suntec Wellness GmbH
Holzstraße 2
40221 Düsseldorf
Deutschland



JAMSTVENI LIST

Zahvaljujemo na kupnji novog uređaja proizvođača Suntec Wellnes. Za kupljeni uređaj dajemo 24-mjesečnu garanciju od datuma kupnje. Jamstveni list je važeći samo uz priloženi račun.

Broj artikla:

Oznaka artikla:

Ime kupca:

Datum kupnje:

Pečat i potpis trgovine:

Servis:

Suntec Wellness GmbH
Holzstraße 2
40221 Düsseldorf
Njemačka



Garancijski list

Za ovaj uređaj preuzimamo garanciju u trajanju od 24 mjeseci!

Obavezujemo se, da ćemo za vrijeme trajanja 24-mjesečne garancije. Vaš uređaj besplatno popraviti tj. Vašem trgovcu besplatno na raspolaganje staviti zamjenski uređaj, ukoliko se isti uslijed tvorničke greške ili greške u materijalu, nastale u proizvodnom procesu, pokvari. Daljnji zahtjevi prema nama su isključeni. Nismo odgovorni za oštećenja nastala uslijed više sile, neprimjerenog korištenja, nepoštivanja uputstva, trošenja prouzrokovanog korištenjem ili transportiranjem.

Ovaj list vrijedi uz prikaz odgovarajućeg računa.

U slučaju garancije kupljeni proizvod molimo Vas odnesite Vašem trgovcu.

Oznaka artikla:

Serijski broj:

Ime kupca:

Datum kupovine:

Pečat i potpis trgovca:

Proizvođač:

Suntec Wellness GmbH
Holzstraße 2
40221 Düsseldorf
Njemačka



Garancijski list

Za to napravo prevzamemo 24-mesečno garancijo!

Zavezujemo se, da bomo med 24-mesečno garancijsko dobo vašo napravo brezplačno popravili oz. vašemu trgovcu brezplačno dali na razpolago nadomestne dele, če bi naprava zaradi napake v proizvodnji ali v materialu nehala delati. Drugi zahtevki proti nam so izključeni, Ne jamcimo za poškodbe zaradi višje sile, nepravilnega ravnanja, neupoštevanja navodil, običajne obrabe zaradi uporabe ali poškodb med transportom.

Garancijski rok začne teči s predajo izdelka potrošniku. Dajalec garancije jamci za lastnosti in brezhibno delovanje naprave, ki začne teči z izročitvijo blaga potrošniku.

Pri izdelkih, pri katerih je izstavitve garancije obvezna, nudimo po poteku garancije 3-letno garancijsko dobo za vzdrževanje, nadomestne dele in priključne naprave.

Garancija ne izključuje pravic potrošnika, ki izhajajo iz odgovornosti prodajalca za napake na blagu.

Listina je veljavna le skupaj s pripadajočim računom. Garancija velja le na območju Republike Slovenije.

Če je potrebno popravilo, izdelek prinesite specializiranemu trgovcu.

Ime izdelka:

Oznaka izdelka:

Serijska številka:

Ime kupca:

Datum izročitve blaga:

Žig in podpis specializiranega trgovca:

Dajalec garancije:

Suntec Wellness GmbH
Holzstraße 2
40221 Düsseldorf
Germany



Záručný list

Na tento výrobok poskytujeme záruku 24 mesiacov!

Zaväzujeme sa v priebehu tejto záručnej doby 24 mesiacov opraviť Vaše zariadenie bezplatne, prípadne, dať bezplatne Vášmu špecializovanému predajcovi k dispozícii náhradné diely, ak zlyhanie nastane v dôsledku poškodenia materiálu alebo chyby pri továrenskej výrobe. Ďalšie nároky voči nám sú vylúčené. Neručíme za poškodenia zapríčinené vyššou mocou, neprimeraným zaobchádzaním, nedodržaním návodu, opotrebovaním alebo pri preprave.

Tento list je platný len s prislúchajúcim dokladom o zaplatení.

V prípade servisu prineste zakúpený výrobok Vášmu špecializovanému predajcovi.

Popis tovaru:

Sériové číslo:

Meno kupujúceho:

Dátum zakúpenia:

Pečiatka a podpis špecializovaného predajcu:

Proizvođač:

Suntec Wellness GmbH

Holzstraße 2

40221 Düsseldorf

Nemecko



Záruční listina

Za tento přístroj neseme záruku po dobu 24 měsíců!

Zavazujeme se k tomu, že během 24měsíční záruční doby bude Váš přístroj zdarma opraven, případně poskytneme Vašemu prodejci zdarma náhradní díly, a to pokud došlo k selhání v důsledku chyb ve výrobě nebo materiálových vad. Další nároky vůči nám jsou vyloučeny. Neneseme odpovědnost za škody způsobené vyšší mocí, nesprávným použitím, nedodržením pokynů, opotřebením v důsledku častého používání nebo při přepravě.

Tato záruční listina je platná pouze spolu s platnou účtenkou.

V případě potřeby údržby přineste prosím zakoupený výrobek Vašemu prodejci.

Název výrobku:

Sériové číslo:

Jméno kupujícího:

Datum nákupu:

Razítko a podpis prodejce:

Výrobce:

Suntec Wellness GmbH
Holzstraße 2
40221 Düsseldorf
Německo

kizáró okait).

2. A kijavítást/kicserélést megfelelő határidőn belül, a fogyasztónak okozott jelentős kényelmetlenség nélkül kell elvégezni. A kötelezettnek törekednie kell arra, hogy a kijavítást/kicserélést legfeljebb 15 napon belül elvégezze. A kijavítás során a termékbe csak új alkatrész kerülhet beépítésre.

3. A jótállás a fogyasztó törvényből eredő jogait nem érinti.

A jótállás nem vonatkozik:

A termék mechanikai sérülésére és a vásárlást követően bejelentett hiányzó alkatrészekre. (Átvételkor az értékesítés helyén az értékesítővel kell átnézni az árut, esetleges észrevételeket írásban kell rögzíteni, és mindkét fél aláírásával igazolni.) Az áru átvételét követő mennyiségi és minőségi kifogást nem fogadunk el! Hanyag árutovábbításból eredő sérülésekre. A termék karbantartására vonatkozó szabályok be nem tartásából következő károkra (ld kezelési útmutató) Nem szakszerű használatból eredő károkra.

Normál elhasználódásra, kopásra. A jótállás a termék javítására, illetve cseréjére vonatkozik. Ezen túlmenő igények érvényesítését kizárjuk.

Hulladékkezelés



A készüléket életciklusa végén ne tegye a háztartási hulladékok közé, hanem adja le az elektromos készülékek kijelölt gyűjtőhelyén az újrahasznosítás érdekében. A terméken, kezelési útmutatón és a csomagoláson zereplő piktogram erre utal. A készülék anyaga a jelzés szerint újrahasznosítható. Az újrafelhasználás



Dokument gwarancji

Na niniejsze urządzenie przysługuje 24-miesięczna gwarancja!

W okresie 24 miesięcy obowiązywania gwarancji zobowiązujemy się do bezpłatnej naprawy urządzenia lub do udostępnienia sprzedawcy bezpłatnie części zamiennych, jeżeli urządzenie przestanie działać wskutek błędów produkcyjnych lub materiałowych. Dalsze roszczenia w stosunku do naszej firmy są wykluczone. Nie odpowiadamy za uszkodzenia urządzenia spowodowane siłą wyższą, nieprawidłową obsługą, nieprzestrzeganiem instrukcji, uwarunkowanym eksploatacją zużyciem lub uszkodzeniami w transporcie.

Niniejszy dokument obowiązuje wyłącznie w połączeniu z przynależną fakturą.

W razie korzystania z usług serwisowych należy dostarczyć zakupiony produkt do sprzedawcy.

Oznaczenie artykułu:

Numer seryjny:

Nazwisko kupującego:

Data zakupu:

Pieczątka i podpis sprzedawcy:

Producent:

Suntec Wellness GmbH
Holzstraße 2
40221 Düsseldorf
Niemcy

