

ALAVYA HOME *Kids*



AUFBAUANLEITUNG

ASSEMBLY INSTRUCTIONS



WICHTIG FÜR SPÄTERE VERWENDUNG AUFBEWAHREN - SORGFÄLTIG LESEN.

Ignorierung der Warnungen und Hinweise in der Gebrauchsanleitung können zu ernststen Verletzungen und Todesfällen führen.

DE



ACHTUNG



Achtung: Das Möbelstück nicht in die Nähe von offenen Feuern und anderen starken Hitzequellen wie elektrischen Heizstrahlern, Gasöfen usw. stellen.

WARNUNG: Gegenstände, die als Fusshalt dienen könnten oder die eine Gefahr für das Ersticken oder das Strangulieren darstellen, z.B. Schnüre, Vorhang-/Gardinenkordel usw., dürfen nicht im Kinderbett gelassen werden. **Achtung:** das Möbelstück ist nicht zu verwenden, wenn ein Teil gebrochen, gerissen ist oder vermisst wird. Alle Ersatzteile sind nur vom Händler zu beziehen. Das Möbelstück erst dann verwenden, wenn die Montage vollkommen abgeschlossen ist. Alle Montagebauteile sind immer korrekt zu befestigen und regelmäßig zu prüfen, wenn nötig, festzuziehen. Die Schrauben dürfen nicht überdreht werden. **Achtung:** Bei mangelhafter Montage besteht Gefahr für die Sicherheit. Der Boden des Möbelstück ist in der Höhe einstellbar. Die niedrigste Position ist die sicherste. Diese Position sollte immer verwendet werden, sobald das Kind imstande ist, sich aufzurichten. **Reinigung:** mit einem im Wasser angefeuchteten Baumwolle-Lappen wischen. Keine Poliermittel verwenden. Entspricht den Anforderungen der Normen DIN EN 716-1:2017, EN 716-2:2017

IMPORTANT - RETAIN FOR FUTURE REFERENCE - READ CAREFULLY

Failure to follow these warnings and assembly directions could result in serious injury or death.

EN



ATTENTION



Warning: Do not place the furniture near open fires and other sources of intense heat such as electric heaters, gas stoves, etc. WARNING: objects that could be used to hold feet or that pose a risk of suffocation or strangulation, e.g. cords, curtain cords, etc., must not be left in the crib. Caution: the furniture is not to be used if any part is broken, cracked or missing. All spare parts are to be obtained from the dealer only. Do not use the piece of furniture until the assembly is completely finished. All assembly components must always be properly fastened and regularly checked, tightened if necessary. The screws must not be overtightened. Caution: In case of improper assembly, there is a danger to safety. The bottom of the furniture is adjustable in height. The lowest position is the safest. This position should always be used as soon as the child is able to stand up. Cleaning: wipe with a cotton cloth moistened in water. Do not use polishing agents. Complies with the requirements of the standards DIN EN 716-1:2017, EN 716-2:2017.

0
10
20
30
40
50
60
70
80
90
100
110
120
130
140
150
160
170
180
190
200

N	Size/MaB (mm)	Qty	✓
1	850x471	1	
2	850x471	1	
3	374x408	1	
4	374x100	1	
5	330x35	1	
6	364x70	3	
7	510x70	1	

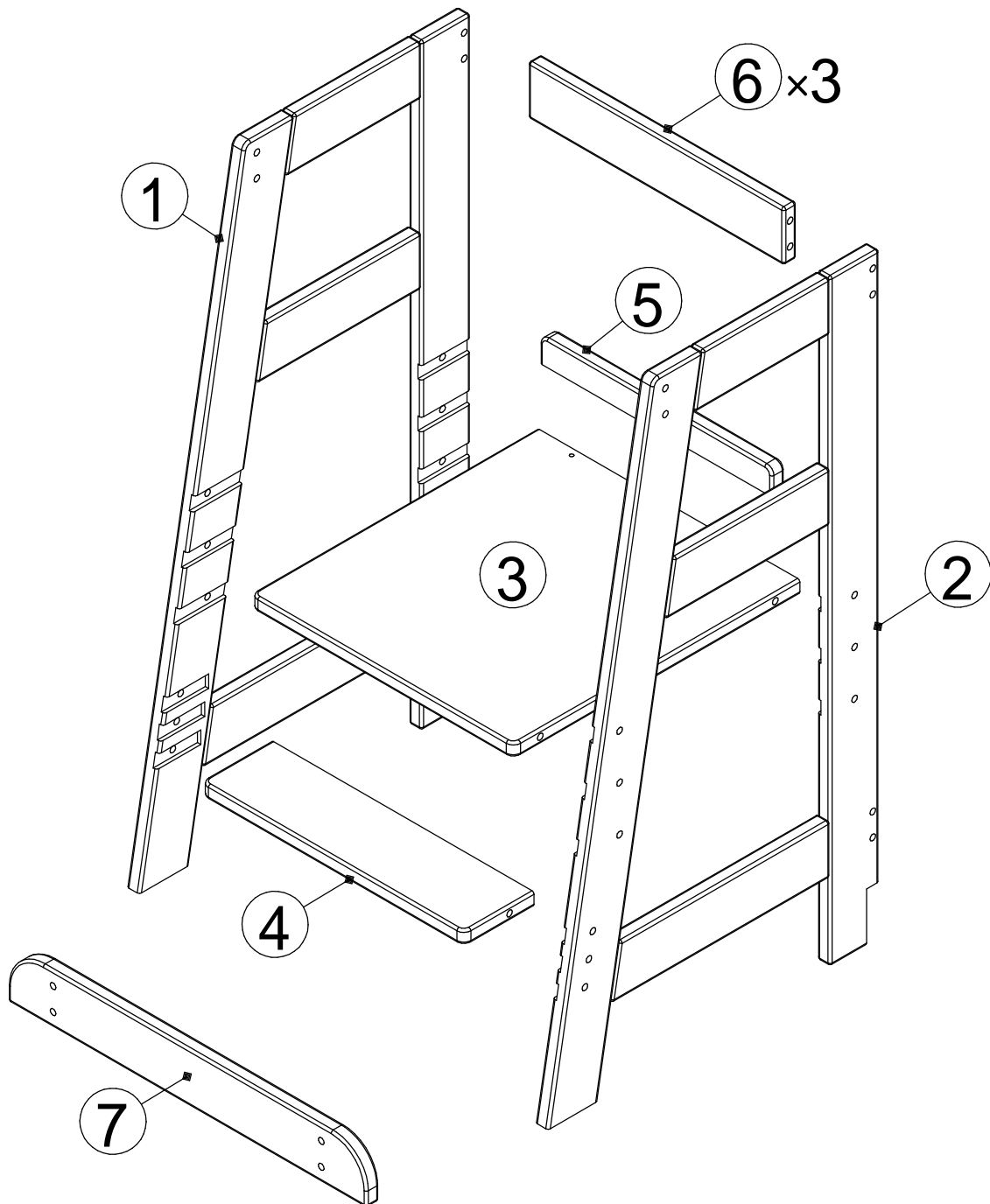
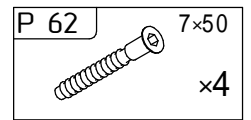
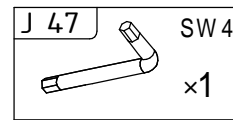
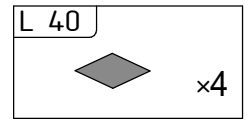
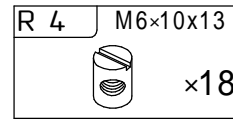
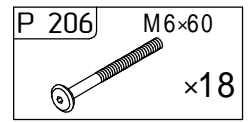
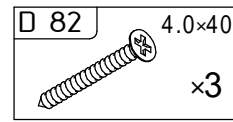

1

