

imperial[®]

DABMAN OR 1

D

Bedienungsanleitung



DAB+ / UKW Outdoor-Radio

v2_07_11_b2

www.telestar.de





1. INHALTSVERZEICHNIS

2. SICHERHEITSHINWEISE	5
2.1 Zeichenerklärung	5
2.2 Bestimmungsgemäßer Gebrauch	7
2.3 Sicherheitshinweise	8
2.4 Betriebssicherheit	9
2.5. Gerät anschließen	10
2.6. Gerät vor Defekten schützen	10
2.7. Verletzungsgefahr	11
2.8. Hinweise zur Funkschnittstelle	11
2.9. Gerät reinigen	12
2.10. Verhalten bei Funktionsstörungen	12
3. LIEFERUMFANG	13
4. ÜBERSICHT DER BEDIENELEMENTE	14
5. BEDIENUNG UND FUNKTIONEN	17
5.1. Erste Inbetriebnahme	17
5.2. Standby Modus	17
5.3. Empfangs - Modus auswählen	18
5.4. DAB+ Digitalradio Modus	18
5.4.1. DAB+ Sendersuchlauf	19
5.4.2. Senderliste	19
5.4.3. Speichern / Aufrufen eines Favoriten-Senders	19
5.4.4. DAB+ Einstellungen	19
5.5. UKW Radio Modus	20
5.5.1. UKW Sendersuchlauf	20
5.5.2. UKW Frequenz manuell einstellen	21
5.5.3. Speichern / Aufrufen eines Favoriten-Senders	21



1. INHALTSVERZEICHNIS

5.5.4. UKW Einstellungen	21
5.6. Kabelloses Musik-Streaming (Bluetooth)	21
5.7. Hauptmenü / Einstellungen	22
5.7.1. Wecker	22
D 5.7.2. Display Helligkeit	22
5.7.3. Time setup	22
5.7.4. Sprache	23
5.7.5. Zurücksetzen auf Werkseinstellungen	23
5.7.6. Software Version	23
5.8. Lademöglichkeiten des internen Akkus	23
5.8.1. Solarmodul	23
5.8.2. Handkurbel	24
5.9. SOS Notruf Funktion	24
5.10. Taschenlampe	24
6. PROBLEMBEHEBUNG	25
7. ENTSORGUNG	26
7.1. Entsorgung der Verpackung	26
7.2. Entsorgung des Gerätes	26
8. TECHNISCHE DATEN	27
9. SERVICE & SUPPORT	28
10. CE KENNZEICHNUNG	29



2. SICHERHEITSHINWEISE

2.1 Zeichenerklärung

SYMBOL

BEDEUTUNG



GEFAHR!

Dieses Signalwort bezeichnet eine Gefährdung mit einem hohen Risikograd, die bei Nichtbeachtung des Hinweises, den Tod oder eine schwere Verletzung zur Folge hat.

D



WARNUNG!

Dieses Signalwort bezeichnet eine Gefährdung mit einem mittleren Risikograd, die, bei Nichtbeachtung des Hinweises, den Tod oder eine schwere Verletzung zur Folge haben kann.



VORSICHT!

Dieses Signalwort bezeichnet eine Gefährdung mit einem niedrigen Risikograd, die, bei Nichtbeachtung des Hinweises, eine geringfügige oder mäßige Verletzung zur Folge haben kann.

HINWEIS!

Dieses Signalwort warnt vor möglichen Sachschäden.



Dieses Zeichen warnt vor Gefahren.



2. SICHERHEITSHINWEISE

2.1 Zeichenerklärung

SYMBOL

BEDEUTUNG

D



Schutzklasse II

Elektrogeräte mit Schutzklasse II haben eine verstärkte oder doppelte Isolierung in Höhe der Bemessungsisolationsspannung zwischen aktiven und berührbaren Teilen (VDE 0100 Teil 410, 412.1). Sie haben meist keinen Anschluss an den Schutzleiter. Selbst wenn sie elektrisch leitende Oberflächen haben, so sind diese durch eine verstärkte oder doppelte Isolierung vor Kontakt mit anderen spannungsführenden Teilen geschützt.



Die mit diesem Symbol markierten Produkte erfüllen die Anforderungen der Richtlinien der Europäischen Gemeinschaft.

2. SICHERHEITSHINWEISE

2.2 Bestimmungsgemäßer Gebrauch

Sehr geehrter Kunde,
vielen Dank, dass Sie sich für dieses Produkt entschieden haben.
Bitte lesen Sie diese Anweisungen sorgfältig durch, und bewahren Sie diese für zukünftige Gelegenheiten zum Nachschlagen auf. Diese Bedienungsanleitung ist ein Bestandteil des Gerätes! Sollten Sie das Gerät verkaufen oder weitergeben, händigen Sie bitte unbedingt auch diese Bedienungsanleitung aus. Bei diesem Produkt handelt es sich um ein Gerät der Unterhaltungselektronik.

Das Gerät dient als Empfänger für DAB+ FM - Radiosignale, zum Aufladen mobiler Endgeräte wie Smartphone oder Tablet mit einer Ladespannung von 5V und einem maximalen Ladestrom von 2A sowie als Taschenlampe. Jede andere Bedienung oder Nutzung des Gerätes gilt als nicht bestimmungsgemäß und kann zu Personen- oder Sachschäden führen.

Benutzen Sie das Gerät zu keinem anderen Zweck.

Das Gerät ist nur für den privaten und nicht für den kommerziellen Gebrauch bestimmt. Wir setzen voraus, dass der Bediener des Gerätes allgemeine Kenntnisse im Umgang mit Geräten der Unterhaltungselektronik hat.

Die Haftung erlischt im Fall eines nicht bestimmungsmäßigen Gebrauchs.

- › Verwenden Sie nur von uns gelieferte oder genehmigte Ersatz- und Zubehörteile.
- › Bauen Sie das Gerät nicht um und verwenden Sie keine nicht von uns explizit genehmigten oder gelieferten Zusatzgeräte oder Ersatzteile.
- › Benutzen Sie das Gerät nicht in explosionsgefährdeten Bereichen.
- › Hierzu zählen z. B. Kraftstofflagerbereiche, Tankanlagen, oder Bereiche, in denen Lösungsmittel lagern oder verarbeitet werden.

2. SICHERHEITSHINWEISE

- › Betreiben Sie das Gerät nicht in Bereichen mit teilchenbelasteter Luft (z.B. Mehl- oder Holzstaub)
- › Setzen Sie das Gerät keinen extremen Bedingungen aus. z.B. extrem hohe oder tiefe Temperaturen oder offenes Feuer.

D

2.3 Sicherheitshinweise

Prüfen Sie das Gerät vor der Verwendung.

Im Falle einer Beschädigung oder eines Defekts darf das Gerät nicht in Betrieb genommen werden.

Verletzungsgefahr!

Verletzungsgefahr für Kinder und Personen mit verringerten physischen, sensorischen oder mentalen Fähigkeiten (beispielsweise teilweise Behinderte, ältere Personen mit Einschränkung ihrer physischen und mentalen Fähigkeiten) oder Mangel an Erfahrung und Wissen.

- › Bitte bewahren Sie das Gerät nur an für Kinder unzugänglichen Stellen auf.
- › Dieses Gerät kann von Kindern ab 8 Jahren und von Personen mit reduzierten physischen, sensorischen oder mentalen Fähigkeiten oder Mangel an Erfahrung und/oder Wissen benutzt werden, wenn sie beaufsichtigt oder bezüglich des sicheren Gebrauchs des Gerätes unterwiesen wurden und die daraus resultierenden Gefahren verstanden haben.
- › Lassen Sie Kinder niemals unbeaufsichtigt das Gerät benutzen.
- › Die verwendeten Verpackungsmaterialien (Säcke, Polystyrolstücke usw.) bitte nicht in der Reichweite von Kindern lagern. Kinder dürfen nicht mit der Verpackung spielen. Es besteht insbesondere bei Verpackungsfolien Erstickungsgefahr.

2. SICHERHEITSHINWEISE

2.4. Betriebssicherheit



GEFAHR!

D

Verletzungsgefahr!

Verletzungsgefahr durch Stromschlag durch stromführende Teile.

Es besteht durch unabsichtlichen Kurzschluss die Gefahr eines elektrischen Schlages oder eines Brandes.

- › Bitte überprüfen Sie das Gerät vor jedem Gebrauch auf Beschädigungen. Wenn Sie sichtbare Schäden feststellen, oder das Gerät sichtbare Schäden aufweist, nehmen Sie es bitte nicht mehr in Betrieb.
- › Sollten Sie ein technisches oder mechanisches Problem feststellen, setzen Sie sich bitte mit dem TELESTAR Service in Verbindung.
- › Öffnen Sie niemals das Gehäuse des Gerätes.
- › Trennen Sie bei Betriebsstörungen das Gerät sofort von der Stromquelle
- › Wenn Sie das Gerät von einer kalten in eine warme Umgebung bringen, kann sich im Inneren des Gerätes Feuchtigkeit niederschlagen.
- › Warten Sie in diesem Fall etwa eine Stunde, bevor Sie es in Betrieb nehmen.
- › Sollten Fremdkörper oder Flüssigkeit in das Gerät gelangen, ziehen Sie sofort das Netzteil aus der Steckdose, sofern ein Netzteil angeschlossen wurde. Lassen Sie das Gerät von qualifiziertem Fachpersonal überprüfen, bevor Sie es wieder in Betrieb nehmen. Andernfalls besteht die Gefahr eines elektrischen Stromschlags. Stellen Sie sicher, dass die Ladebuchse des Gerätes fest verschlossen ist, um das Gerät vor Feuchtigkeit und Nässe zu schützen. Das Gerät darf weder Feuchtigkeit noch Nässe ausgesetzt werden, wenn die Ladebuchse nicht richtig geschlossen ist.

2. SICHERHEITSHINWEISE

2.5. Gerät anschließen

- › Sollten Sie das Gerät mit einem Netzteil an das Stromnetz anschließen, beachten Sie bitte, dass die Stromquelle (Steckdose) leicht zugänglich ist.
- › Knicken oder quetschen Sie keine Kabelverbindungen.
- › Prüfen Sie, bevor Sie das Gerät in Betrieb nehmen, ob die Spannungs und Stromangabe, die sich auf dem IMPERIAL OR 1 Gerät befindet, mit dem Netzteil, das Sie an dem Gerät betreiben möchten, übereinstimmt.

2.6. Gerät vor Defekten schützen

HINWEIS!

Übermäßige Wärme oder fehlende Belüftung können das Gerät schädigen. Vermeiden Sie die direkte Nähe von: Wärmequellen, wie z.B. Heizkörpern, offenem Feuer, wie z.B. Kerzen, Geräten mit starken Magnetfeldern, wie z. B. Lautsprechern. Stellen Sie einen ausreichenden Abstand zu anderen Gegenständen sicher so dass das Gerät nicht verdeckt ist, damit immer eine ausreichende Belüftung gewährleistet ist. Achten Sie darauf, dass keine offenen Brandquellen (z. B. brennende Kerzen) in der Nähe des Geräts stehen.



2. SICHERHEITSHINWEISE

2.7. Verletzungsgefahr



! WARNUNG!



Übermäßiger Schalldruck kann zu Schädigungen oder zum Verlust des Hörvermögens führen. Das Hören in unmittelbarer Nähe der Lautsprecher mit erhöhter Lautstärke über einen längeren Zeitraum kann Schäden beim Nutzer verursachen. Bitte prüfen Sie die Lautstärke mit ausreichendem Abstand zum Gerät. Stellen Sie die Lautstärke auf einen niedrigen Wert und erhöhen Sie die Lautstärke nur so viel, dass es für Sie noch als angenehm empfunden wird.



2.8. Hinweise zur Funkschnittstelle



Das Gerät erzeugt ein elektromagnetisches Feld. Achten Sie bitte auf Hinweise in Ihrer Umgebung, die das Betreiben von elektronischen Geräten verbieten oder einschränken. Dies kann z.B. in Krankenhäusern, an Tankstellen und Tankanlagen oder an Flughäfen der Fall sein. Sollten entsprechende Warnhinweise vorhanden sein, trennen Sie das Gerät umgehend vom Strom. Die im Gerät enthaltenen Komponenten erzeugen elektromagnetische Energie und Magnetfelder. Diese können medizinische Geräte wie Herzschrittmacher oder Defibrillatoren beeinträchtigen. Halten Sie bitte daher einen sicheren und ausreichenden Abstand zwischen medizinischen Geräten und dem Radio ein. Wenn Sie einen Grund zur Annahme haben, dass das Radio eine Störung mit einem medizinischen Gerät verursacht, schalten Sie das Radio umgehend aus oder trennen es vom Strom.





2. SICHERHEITSHINWEISE

2.9. Gerät reinigen

D Vor der Reinigung trennen Sie das Gerät vom Strom. Verwenden Sie ein trockenes, weiches Tuch um das Gerät zu reinigen. Verwenden Sie keine Flüssigkeiten zur Reinigung des Gerätes. Verwenden Sie keine Lösungs- und Reinigungsmittel, weil diese die Oberfläche und/oder Beschriftungen des Gerätes beschädigen können.

2.10. Verhalten bei Funktionsstörungen

Sollte das Gerät Funktionsstörungen zeigen, drücken Sie die Reset Taste am Gerät. Sollte dies nicht zum Erfolg führen, wenden Sie sich bitte an Ihren Händler oder treten Sie direkt mit der TELESTAR Digital GmbH in Kontakt. Nähere Informationen finden Sie auch auf Seite 28..



3. LIEFERUMFANG

Bitte entnehmen Sie alle Teile aus der Verpackung und entfernen Sie alle Verpackungsmaterialien vollständig. Sollten ein oder mehrere der angegebenen Teile fehlen, wenden Sie sich bitte an:

TELESTAR Service Center,
Am Weiher 14,
56766 Ulmen
e-mail: service@telestar.de

D

Anzahl	Erklärung
1	DABMAN OR 1 Radio
1	Bedienungsanleitung
1	USB Ladekabel
1	Karabinerhaken

4. ÜBERSICHT DER BEDIENELEMENTE

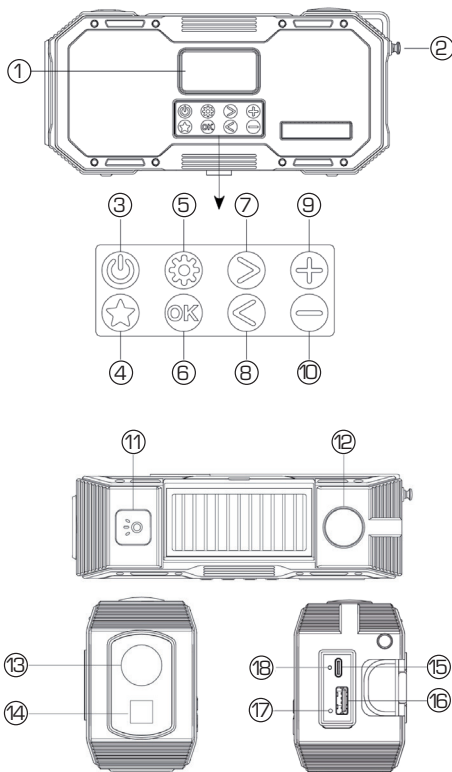

4. ÜBERSICHT DER BEDIENELEMENTE

Nr.	Beschreibung	Funktion
1	Anzeige	Zeigt aktuelle Informationen über den Sender/ Lied/ Künstler
2	Antenne	Ziehen Sie die Antenne in voller Länge aus.
3	On/Off/Standby	Kurz drücken: Moduswechsel (DAB / UKW / Bluetooth) Lang drücken: 2 Sekunden: Standby Lang drücken: im Standby: Radio komplett ausschalten
4	Favoriten	Kurz drücken: Favoriten Senderliste öffnen Lang drücken: Lieblingssender in Favoriten speichern
5	Menü	Kurz drücken: Informationen über den aktuellen Sender ändern Lang drücken: öffnet das Hauptmenü
6	Bestätigung	Kurz drücken: Bestätigung der Auswahl in Menüs Lang drücken: startet einen vollständigen Sendersuchlauf
7	Rechts	DAB: nächster Sender aus der Senderliste FM: kurz drücken +0.05 MHz / lang drücken: sucht den nächsten verfügbaren UKW Sender
8	Links	DAB: vorheriger Sender aus der Senderliste FM: kurz drücken -0.05 MHz / lang drücken: sucht den nächsten verfügbaren UKW Sender rückwärts
9	Lautstärke +	Lautstärke des Radios erhöhen
10	Lautstärke -	Lautstärke des Radios verringern
11	Taschenlampe Leselampe ein aus	Kurzes Drücken aktiviert die Taschenlampe Wenn die Solarzelle hochgeklappt ist, wird stattdessen die Leselampe eingeschaltet
12	Thermometer	Zeigt die aktuelle Temperatur in °C
13	Taschenlampe	Taschenlampe zB. zur Orientierung bei Nacht
14	Notfalllampe	Die Lampe blinkt, wenn die SOS Taste gedrückt wird.
15	USB-C	Über die Ladebuchse kann der integrierte Akku geladen werden. Anschluss eines Kopfhörers über USB-C Adapter möglich.
16	USB Ausgang	Über diesen Ausgang kann ein externes Gerät geladen werden.
17	Reset Taste	Setzt das Gerät im Falle eines Fehlers zurück.
18	Ladeanzeige	Blinkt rot: Gerät wird geladen LED aus: Gerät ist voll aufgeladen



4. ÜBERSICHT DER BEDIENELEMENTE

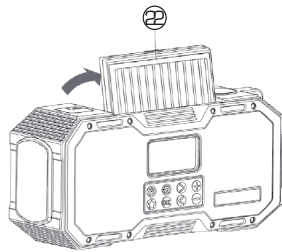
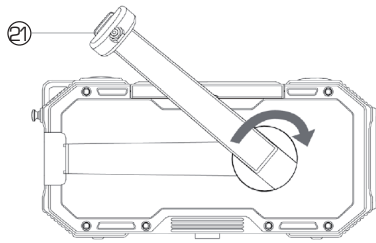
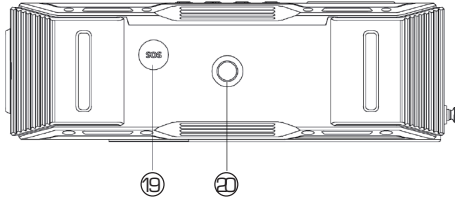



4. ÜBERSICHT DER BEDIENELEMENTE

Nr.	Beschreibung	Funktion
19	SOS Taste	Lange drücken: Es wird ein lauter Signalton abgespielt und die SOS Notfalllampe blinkt.
20	Stativgewinde	Dieses 1/4 Zoll Stativgewinde ist mit handelsüblichen Fotostativschrauben kompatibel.
21	Handkurbel	Mit Hilfe der Handkurbel kann das Radio manuell aufgeladen werden.
22	Solarzelle	Richten Sie die Solarzelle zur Sonne hin aus, um das Radio aufzuladen.



D

5. BEDIENUNG UND FUNKTIONEN

5.1. Erste Inbetriebnahme

Ziehen Sie die Antenne aus. Halten Sie die Taste  gedrückt. Nach dem ersten Einschalten wählen Sie die Menüsprache über die Tasten   aus und bestätigen Sie mit der OK Taste. Danach startet das Radio einen DAB+ Sendesuchlauf und speichert alle empfangbaren DAB+ Radiosender ab.

5.2. Standby Modus

- > Um den Standby-Modus zu aktivieren, drücken Sie lange auf die  Ein/Aus-Taste.
- > Um das Radio wieder zu aktivieren, drücken Sie kurz auf die  Ein/Aus-Taste.
- > Um das Radio vollständig auszuschalten und die Batterie zu schonen, drücken Sie im Standby-Modus erneut lange auf die  Ein/Aus-Taste.

5. BEDIENUNG UND FUNKTIONEN

- > Wenn das Radio vollständig ausgeschaltet ist, ist der Wecker nicht verfügbar.
- > Drücken Sie im Standby-Modus die Menütaste , um Ihre aktuellen Wecker-Einstellungen anzuzeigen, oder drücken Sie die OK-Taste, um zum Alarmeinstellungsassistenten zu gelangen.
(siehe Kapitel 5.7.1.)

5.3. Empfangs - Modus auswählen



Wählen Sie einen gewünschten Empfangsmodus mit der Taste  aus.



Sie können folgende Modi einstellen:

- DAB+ Digitalradio
- UKW analoges Radio
- Bluetooth

5.4. DAB+ Digitalradio Modus

Verwenden Sie diesen Modus, um digitale Radiosender zu hören.

Mit der linken  und rechten  Taste können Sie durch die verfügbaren Sender blättern. Um auf weitere Funktionen zuzugreifen, öffnen Sie das Menü durch langes Drücken der Menütaste .

- > Navigieren Sie mit der linken  und rechten  Taste durch das Menü und bestätigen Sie Ihre Auswahl mit der OK-Taste.
- > Um das Menü zu verlassen, drücken Sie erneut die Menütaste .

5. BEDIENUNG UND FUNKTIONEN

5.4.1. DAB+ Sendersuchlauf



Das Radio führt automatisch einen vollständigen Sendersuchlauf durch, wenn Sie das Radio zum ersten Mal einschalten.

Wenn Sie zu einem späteren Zeitpunkt (z. B. nach einem Umzug) erneut einen vollständigen Sendersuchlauf durchführen möchten, halten Sie die OK-Taste für ca. 2 Sekunden gedrückt.



D

5.4.2. Senderliste

Nach Abschluss des Suchlaufs können Sie alle derzeit verfügbaren Sender in der Senderliste einsehen, die über das Menü  zugänglich ist.

- > Navigieren Sie mit der linken  und rechten  Taste durch die Liste und bestätigen Sie Ihre Auswahl mit OK.

5.4.3. Speichern / Aufrufen eines Favoriten-Senders

- > Wenn Sie den aktuellen DAB+ Sender als Favorit speichern möchten, drücken Sie die Favoritentaste  für etwa 2 Sekunden.
- > Um einen Favoriten später wieder aufzurufen, drücken Sie die  Favoritentaste kurz.

5.4.4. DAB+ Einstellungen

- > Öffnen Sie das Hauptmenü durch langes Drücken der Menütaste .
Das DAB+ Menü beinhaltet die folgenden Optionen:
Ungültige Sender entfernen:
Entfernen Sie nicht verfügbare Sender aus der Senderliste.

5. BEDIENUNG UND FUNKTIONEN

Reihenfolge der Sender:

Sortieren Sie die Sender in der Senderliste nach Name oder Frequenz



DRC:



Passen Sie den Pegel der Dynamikbereichskompression an, um die Lautstärkeunterschiede zwischen lauten und leisen Passagen zu verringern.

Manuelles Abstimmen:

Hier können Sie die DAB-Frequenz manuell einstellen.

5.5. UKW Radio Modus

Verwenden Sie diesen Modus, um analoge Radiosender zu hören. Sie können nach verfügbaren Sender suchen, indem Sie die linke  oder rechte  Taste lange drücken. Um auf weitere Funktionen zuzugreifen, öffnen Sie das Hauptmenü durch langes Drücken der Menütaste .

- > Navigieren Sie mit der linken /  rechten Taste durch das Menü und bestätigen Sie Ihre Auswahl mit der OK-Taste.
- > Um das Menü zu verlassen, drücken Sie erneut die Menütaste .

5.5.1. UKW Sendersuchlauf

- > Um einen vollständigen Sendersuchlauf durchzuführen, halten Sie die OK-Taste für ca. 2 Sekunden gedrückt. Alle gefundenen Radiosender werden in der Favoritenliste gespeichert.

5. BEDIENUNG UND FUNKTIONEN

5.5.2. UKW Frequenz manuell einstellen

- > Drücken Sie die links / rechts Tasten ⏪ / ⏩ kurz, um die UKW Frequenz zu ändern. Die Frequenz wird in 0,05 MHz Schritten verändert.

D

5.5.3. Speichern / Aufrufen eines Favoriten-Senders

- > Wenn Sie den aktuellen UKW Sender als Favorit speichern möchten, drücken Sie die Favoritentaste Ⓜ für etwa 2 Sekunden.
- > Um einen Favoriten später wieder aufzurufen, drücken Sie die Favoritentaste Ⓜ kurz.

5.5.4. UKW Einstellungen

Öffnen Sie das Hauptmenü durch langes Drücken der Menütaste Ⓜ.
Das UKW Menü beinhaltet die folgenden Optionen:

Suchlauf Einstellungen:

Beschränken Sie den vollständigen Suchlauf auf starke Sender

Audio Einstellungen:

Lassen Sie nur Mono-Sender zu, um den Empfang zu verbessern

5.6. Kabelloses Musik-Streaming (Bluetooth)

Ein Bluetooth-fähiges Mobiltelefon kann für die drahtlose Wiedergabe von Musik (z.B. Spotify) verwendet werden.

- > Dazu müssen Sie den "Bluetooth"-Modus aktivieren, indem Sie die Modus-Taste drücken.

5. BEDIENUNG UND FUNKTIONEN

- > Suchen Sie anschließend auf Ihrem Mobiltelefon nach "DABMAN OR 1". Weitere Details zur Bedienung Ihres Mobiltelefons finden Sie in der Bedienungsanleitung Ihres Geräts.

D 5.7. Hauptmenü / Einstellungen

Durch langes Drücken der Menütaste  gelangen Sie in jedem Modus zu den Systemkonfigurationen. Hier können Sie nachfolgende folgende Einstellungen vornehmen.

5.7.1. Wecker

Verwenden Sie dieses Menü, um die Weckerfunktion zu konfigurieren. Es können zwei separate Alarme programmiert werden. Jeder Alarm kann täglich, an Wochentagen oder an Wochenenden wiederholt werden. Die Alarme können einen Standard-Alarnton oder den zuletzt eingestellten UKW- oder DAB-Sender wiedergeben.

5.7.2. Display Helligkeit

Wählen Sie die gewünschte Display Helligkeit (niedrig / mittel / hoch) aus. Außerdem können Sie die automatische Dimmung (nach 15/30/60/120/180 Sekunden oder "Immer an") einstellen.

5.7.3. Time setup

Verwenden Sie diesen Eintrag, um Zeit-/Datum einzustellen, das Zeit- oder Datumsformat zu ändern oder die automatische Zeiteinstellung über UKW/DAB zu konfigurieren.

5. BEDIENUNG UND FUNKTIONEN

5.7.4. Sprache

Wählen Sie eine der folgenden Menüsprachen:

Englisch, Deutsch, Französisch, Italienisch, Spanisch, Dänisch, Finnisch, Polnisch.

D

5.7.5. Zurücksetzen auf Werkseinstellungen

Setzen Sie das Radio auf die Werkseinstellungen zurück.

Achtung! Alle Einstellungen und Favoriten werden bei diesem Vorgang gelöscht!

5.7.6. Software Version

Hier wird die aktuelle Softwareversion des Radios angezeigt.

5.8. Lademöglichkeiten des internen Akkus

5.8.1. Solarmodul

Um das Radio aufzuladen, stellen Sie das Solarpanel des Radios direkt ins Sonnenlicht. Das Panel kann zur optimalen Ausrichtung geneigt werden. Achten Sie darauf, dass kein Teil des Solarmoduls beschattet wird. Selbst kleine Schatten können die Leistung des Panels drastisch verringern. Künstliche Lichtquellen liefern meist nicht genug Energie, um das Radio aufzuladen. Eine 1-stündige Solarladung kann das Radio etwa 20 Minuten lang oder die integrierte Taschenlampe etwa 1 Stunde lang mit Strom versorgen.

5. BEDIENUNG UND FUNKTIONEN

5.8.2. Handkurbel

Um das Radio aufzuladen, fahren Sie die Handkurbel aus und drehen Sie diese in eine beliebige Richtung. Für einen optimalen Ladevorgang drehen Sie die Kurbel mit 120 -150 Umdrehungen pro Minute (2 - 2,5 Mal pro Sekunde). Nach 1-minütigem Drehen kann das Radio etwa 3 Minuten lang betrieben werden.

D

5.9. SOS Notruf Funktion

Verwenden Sie diese Funktion in einem Notfall, um Personen in Ihrer Nähe zu alarmieren.

- > Zum Aktivieren drücken Sie lange auf die SOS-Taste an der Unterseite des Radios. Das Radio lässt eine laute Sirene ertönen und ein rotes und blaues Signallicht aufleuchten.

Achtung! Die Sirene ist sehr laut.

Längeres Hören aus nächster Nähe kann zu Gehörschäden führen.

Versuchen Sie, das Radio in einiger Entfernung aufzustellen, wenn Sie die Notfunktion verwenden. Die Verwendung der Notfunktion entlädt die Batterie schnell.

5.10. Taschenlampe

Zum Einschalten der Taschenlampe drücken Sie die  Taste auf der Oberseite der Radios. Wenn Sie die Taste ein weiteres Mal betätigen, blinkt die Taschenlampe.

Wenn das Solarmodul hochgeklappt ist, aktiviert die  Taste nicht die Taschenlampe, sondern das Leselicht unter dem Solarmodul. Dieses kann in 3 verschiedenen Stufen geschaltet werden.

6. PROBLEMBEHEBUNG

Problem	Lösung
Das Radio lässt sich nicht einschalten	Stellen Sie sicher, dass das Gerät aufgeladen ist. Verbinden Sie es dazu mindestens 30 Minuten mit einem Netzteil. Vergewissern Sie sich, dass der Netzadapter richtig mit der Steckdose und dem Radio verbunden ist.
Kein Ton oder geringe Lautstärke	Ist das Radio stummgeschaltet? Verwenden Sie die  Taste, um die Lautstärke zu erhöhen.
Kein Signal oder Rauschen im DAB/FM-Modus	Positionieren Sie die Antenne neu. Prüfen Sie, ob die Antenne vollständig ausgefahren ist. Stellen Sie das Radio an einem anderen Ort auf.
Einige Tasten / Funktionen können nicht mehr verwendet werden	Setzen Sie das Radio auf die Werkseinstellungen zurück (Kapitel 5.7.5). Drücken Sie die Reset-Taste unter der Ladeabdeckung mit einem spitzen Gegenstand

D

7. ENTSORGUNG

7.1. Entsorgung der Verpackung

Die Verpackung Ihres Gerätes besteht ausschließlich aus wiederverwertbaren Materialien. Bitte führen Sie diese entsprechend sortiert wieder dem "Dualen System" zu.



7.2. Entsorgung des Gerätes

Das rechts abgebildete Symbol einer durchgestrichenen Mülltonne auf Rädern zeigt an, dass dieses Gerät der Richtlinie 2012 / 19 / EU unterliegt. Diese Richtlinie besagt, dass Sie dieses Gerät am Ende seiner Nutzungszeit nicht mit dem normalen Hausmüll entsorgen dürfen, sondern in speziell eingerichteten Sammelstellen, Wertstoffhöfen oder Entsorgungsbetrieben abgeben müssen. Diese Entsorgung ist für Sie kostenfrei. Schonen Sie die Umwelt und entsorgen Sie fachgerecht. Weitere Informationen erhalten Sie bei Ihrem lokalen Entsorger oder der Stadt- bzw. Gemeindeverwaltung.



8. TECHNISCHE DATEN

Modell	IMPERIAL DABMAN OR 1
Modi	DAB+/DAB/UKW/Bluetooth
Lautsprecher	2 x 5 W
UKW	87,5 - 108 MHz
DAB/DAB+	174 - 240 MHz (Band III)
Bluetooth	Version 5.0 / Reichweite ca. 10 m
Stromversorgung	USB-C 5 V 2 A
Stromausgang	5 V 2 A
Ladedauer	ca. 3 Stunden
Schutzklasse	IPX 5
Betriebstemperatur	(-10 °C) - (+55 °C)
Maße	55 x 174 x 79 mm
Gewicht	510g

D

9. SERVICE & SUPPORT

Sehr geehrte Kundin, Sehr geehrter Kunde!

Vielen Dank für die Wahl eines Produktes aus unserem Hause. Unser Produkt entspricht den gesetzlichen Anforderungen und wurde unter ständigen Qualitätskontrollen gefertigt. Die technischen Daten entsprechen dem aktuellen Stand zum Zeitpunkt der Drucklegung. Änderungen vorbehalten.

Die Gewährleistungszeit für den DABMAN OR 1 entspricht den gesetzlichen Bestimmungen zum Zeitpunkt des Erwerbs. Wir bieten Ihnen ebenfalls unseren telefonischen HOTLINE-Service mit einer professionellen Hilfe an.

In unserem Servicebereich stehen Ihnen professionelle Fachkräfte Rede und Antwort. Hier können Sie alle Fragen stellen, die Sie bezüglich der IMPERIAL Produkte haben, sowie Tipps zur Lokalisierung einer möglichen Fehlerursache erhalten. Unsere Techniker stehen Ihnen von Montag - Freitag von 8.00 Uhr bis 16.45 Uhr unter folgender Rufnummer zur Verfügung:

02676 / 95 20 101

oder per Mail unter: service@telestar.de

Falls Ihnen an der Service Hotline nicht weitergeholfen werden kann, schicken Sie Ihren DABMAN OR 1, möglichst in der original Verpackung, aber unbedingt transportsicher verpackt, an folgende Adresse:

TELESTAR - DIGITAL GmbH
Service Center
Am Weiher 14 (Industriegebiet)
56766 Ulmen



10. CE KENNZEICHNUNG



Ihr Gerät trägt das CE-Zeichen und erfüllt alle erforderlichen EU-Normen. Hiermit erklärt die TELESTAR DIGITAL GmbH, dass sich das Gerät IMPERIAL DABMAN OR 1 in Übereinstimmung mit den grundlegenden Anforderungen und den übrigen einschlägigen Bestimmungen der EMV Richtlinie 2014/30/EU der RoHS Richtlinie 2011/65/EG, der Niederspannungsrichtlinie 2006/95/EG, der R&TTE Richtlinie 1999/5/EG sowie der ErP Richtlinie 1275/2008/EG befindet. Die Konformitätserklärung für dieses Produkt erhalten Sie auf: http://www.telestar.de/de_DE/Konformitaetserklaerung/352-529/?productID=24489



D

Alle in dieser Bedienungsanleitung angegebenen technischen Daten und beschriebenen Funktionen entsprechen dem Stand der Drucklegung und können sich ohne vorherige Ankündigung ändern.
Für Druckfehler und Irrtümer übernehmen wir keine Haftung.

Abschrift und Vervielfältigung nur mit ausdrücklicher Genehmigung der TELESTAR-DIGITAL GmbH gestattet.

© TELESTAR 2022



imperial[®]

DABMAN OR 1

User Manual



DAB+/FM Outdoor-Radio

V1_07_11_B2

www.telestar.de





1. TABLE OF CONTENTS

2. SAFETY INSTRUCTIONS	35
2.1 Explanation of symbols	35
2.2. Intended Use	37
2.3. Safety instructions	38
2.4. Operational safety	39
2.5. Connecting the device	40
2.6. Protecting the device against damages	40
2.7. Risk of injury	41
2.8. Notes on the radio interface	41
2.9. Cleaning the device	42
2.10. Actions in case of malfunction	42
3. DELIVERY CONTENTS	43
4. OVERVIEW OF THE CONTROLS	44
5. OPERATION AND FUNCTIONS	47
5.1. First use	47
5.2. Standby mode	47
5.3. Mode selection	48
5.4. DAB+ Digitalradio Mode	48
5.4.1. DAB+ station search	48
5.4.2. Station list	48
5.4.3. Saving / recalling a favourite stations	49
5.4.4. DAB settings	49
5.5. FM radio mode	49
5.5.1. FM station search	50
5.5.2. Setting the FM frequency manually	50

E



1. TABLE OF CONTENTS

5.5.3. Saving / recalling a favourite stations	50
5.5.4. FM menu	50
5.6. Wireless music streaming (Bluetooth)	51
5.7. System setup	51
E 5.7.1. Alarm	51
5.7.2. Backlight	51
5.7.3. Time setup	51
5.7.4. Language	52
5.7.5. Factory reset	52
5.7.6. Software Version	52
5.8. Outdoor battery charging	52
5.8.1. Solar panel	52
5.8.2. Hand crank	53
5.9. SOS emergency function	53
5.10. Torch	53
6. TROUBLESHOOTING	54
7. DISPOSAL INFORMATION	55
7.1. Disposing of the packaging	55
7.2. Device disposal	55
8. TECHNICAL DATA	56
9. SERVICE & SUPPORT	57
10. CE LABELLING	58

2. SAFETY INSTRUCTIONS

2.1 Explanation of symbols

SYMBOL

MEANING



DANGER!

This signal word indicates a hazard with a high degree of risk, which, if ignored, results in death or serious injury.

E



WARNING!

This signal word indicates a hazard with a medium degree of risk, which, if ignored, may result in death or serious injury.



CAUTION!

This signal word indicates a hazard with a low degree of risk, which, if ignored, may result in minor or moderate injury.



NOTE!

This signal word warns of possible property damage.



This sign warns of danger.

2. SAFETY INSTRUCTIONS

2.1 Explanation of symbols

SYMBOL

MEANING

E



Protection class II

Electrical devices with protection class II have a reinforced or double insulation equal to the rated insulation voltage between active and touchable parts

(VDE 0100 part 410, 412.1). They usually have no connection to the protective conductor. Even if they have electrically conductive surfaces, they are protected by a reinforced or double insulation from contact with other live parts



The products marked with this symbol meet the requirements of the directives of the European Community.

2. SAFETY INSTRUCTIONS

2.2. Intended Use

The device serves as a receiver for DAB+ FM radio signals, for charging mobile devices such as smartphones or tablets with a charging voltage of 5V and a maximum charging current of 2A, and as a flashlight. Any other operation or use of the device is considered improper and can lead to personal injury or damage to property

Do not use the device for any other purpose.

The device is only intended for private use and not for commercial use.

We assume that the person operating this device has general knowledge of how to use electronic entertainment devices.

There is no liability in the event of improper use.

- > Only use spare parts and accessories supplied or approved by us.
- > Do not modify the device and do not use any accessories or spare parts not explicitly approved or supplied by us.
- > Do not use the device in potentially explosive areas.
These include e.g. fuel storage areas, tank facilities, or areas where solvents are stored or processed.
- > Do not operate the device in areas with particle-contaminated air (e.g. flour or wood dust)
- > Do not expose the device to extreme conditions, e.g. extremely high or low temperatures, open fire.

2. SAFETY INSTRUCTIONS

2.3. Safety instructions



NOTE!

E

Risk of injury!

Risk of injury to children and persons with reduced physical, sensory, or mental abilities (e.g. partially disabled, elderly persons with limited physical and mental abilities), or lack of experience and knowledge.

- > Please keep the device only in places that are inaccessible to children.
- > This device may be used by children over the age of 8 and by persons with reduced physical, sensory or mental abilities or lack of experience and/or knowledge, if they are supervised or have been instructed in the safe use of the device and have understood the resulting hazards.
- > Never let children use the device unattended.
- > Do not store the used packaging materials (bags, polystyrene pieces, etc.) within the reach of children.

Children are not allowed to play with the packaging.

2. SAFETY INSTRUCTIONS

2.4. Operational safety

DANGER!

Risk of injury!

Risk of injury due to electric shock from live parts.

There is a risk of electric shock or fire due to an unintentional short circuit.

- > Please check the device for damages before every use.
If you notice any visible damage or if the device has visible damages, please stop operating it.
- > If you notice a technical or mechanical problem, please contact TELESTAR Service.
- > Use only the supplied power supply unit!
- > Never open the casing of the device.
- > In the event of a malfunction, disconnect the radio from the power source.
- > If you move the device from a cold to a warm environment, moisture may develop inside the device.
In such a case, wait for approximately one hour before using it.
- > In case of prolonged periods of absence or thunder storm, unplug the device from the wall socket.
- > If foreign bodies or liquids enter the device, immediately disconnect the power supply unit from the wall socket. Have the device inspected by a qualified person before using it again.
Otherwise, you run the risk of an electric shock.

E

2. SAFETY INSTRUCTIONS

2.5. Connecting the device

- > Only connect the device to a professionally installed, earthed and electrically fused wall socket.
- E** > Make sure that the power source (wall socket) is easily accessible.
- > Do not bend or squeeze the cable connections.
- > Before operating the device, check that the voltage indicated on the device matches the local mains voltage.

2.6. Protecting the device against damages



NOTE!

Unfavorable environmental conditions such as humidity, excessive heat, or lack of ventilation can damage the device.

Use the device only in dry rooms.

Avoid the direct proximity of: heat sources, such as radiators, open flames, e.g. candles, devices with strong magnetic fields, e.g. speakers.

Ensure that there is sufficient distance to other objects and that the device is not covered to always guarantee sufficient ventilation.

Avoid direct sunlight and places with excessive dust.

Make sure that contact with moisture, water, and splashing water is avoided and that there are no liquid filled items - e.g. vases - placed near the device.

Do not place any heavy objects on the device.

Make sure that there are no open sources of fire (e.g. lighted candles) near the device.



2. SAFETY INSTRUCTIONS

2.7. Risk of injury



WARNING!

Excessive sound pressure can cause hearing damage or loss. Listening in close proximity to the speakers at increased volume for a long period of time may cause harm to the user. Please check the volume from a sufficient distance from the device. Set the volume to a low level and only increase the volume to a level that is comfortable for you.



E

2.8. Notes on the radio interface



The device generates an electro-magnetic field.

Please pay attention to any indications in your surroundings that may prohibit or restrict the use of electronic devices.

This may be the case in hospitals, petrol stations and patrol depots or airports, for example. If there are such warning signs, promptly unplug the device from the power source. The components contained in the device generate electro-magnetic energy and magnetic fields. These may inhibit medical devices such as a cardiac pacemaker or defibrillator. Therefore, please maintain sufficient and safe distance between the radio and medical devices.

Should you have reason to believe that the radio has caused a disruption of a medical device, immediately switch off and unplug the radio from the power source.





2. SAFETY INSTRUCTIONS



2.9. Cleaning the device

Before cleaning, unplug the device from the wall socket.



Use a dry, soft cloth to clean the device. Please do not use liquids to clean the device.

E

Do not use solvents and cleaning agents as they may damage the surface and/or inscriptions of the device.

2.10. Actions in case of malfunction

If the device malfunctions, press Reset button and wait for a few seconds. Reconnect the device to the power supply. It may be necessary to reset to the factory settings. If this does not work, please contact your dealer or contact TELESTAR Digital GmbH directly.





3. DELIVERY CONTENTS

Please remove all parts from the packaging and completely remove all packaging materials. If one or more of the specified parts are missing, please contact:

TELESTAR Service Center,
Am Weiher 14,
56766 Ulmen
e-mail: service@telestar.de

E

Anzahl	Erklärung
1	DABMAN OR 1 Radio
1	User manual
1	USB charging cable
1	Carabiner hook

4. OVERVIEW OF THE CONTROLS

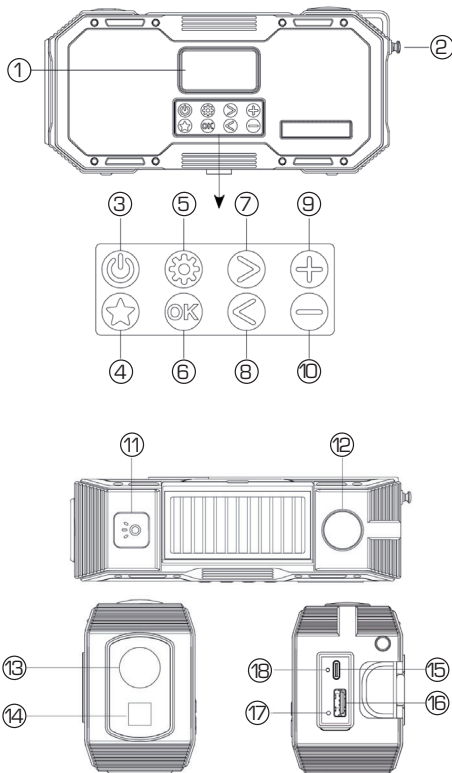

4. OVERVIEW OF THE CONTROLS

NO.	Description	Function
1	Display	Shows information about the current station/song/artist
2	Antenne	Extend antenna to full length for best reception
3	On/Off/ Standby	Short press: turn radio on / change mode (DAB / FM / Bluetooth) Long press: Standby mode / turn off completely when already in standby
4	Favourites	Short press: open a favourite radio station Long press: save current radio station to favourite
5	Menu	Short press: toggle radio text information Long press: enter menu
6	Confirm	Short press: confirm any selection in menus Long press: start full scan in DAB/FM
7	Right	DAB: next radio station FM: short press +0.05 MHz / long press: search for next station
8	Left	DAB: previous radio station FM: short press -0.05 MHz / long press: search for previous station
9	Volume Up	Increase the volume of the radio
10	Volume Down	Decrease the volume of the radio
11	Torch or Reading light on/off	Press to activate torch, press again to change torch If solar panel is flipped up, the button activates the reading light.
12	Thermometer	Shows the current temperature in degrees Celsius
13	Torch	Bright torch to use during night time
14	Emergency Light	Emergency light flashes if SOS button is pushed
15	USB-C charging socket	Use to recharge the integrated battery of the radio. Headphones can be connected via USB-C adapter.
16	USB Output	Hard reset the radio in case of software error.
17	Reset button	Setzt das Gerät im Falle eines Fehlers zurück.
18	Charging indicator	Blink red: Charging in process. No LED light: Radio fully charged

E



4. OVERVIEW OF THE CONTROLS



E

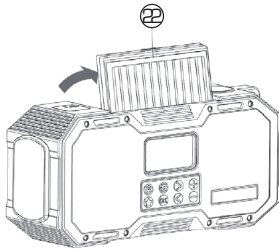
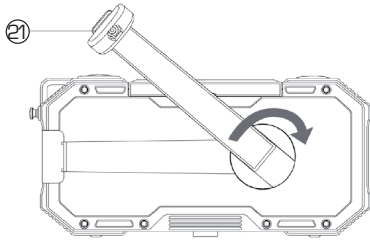
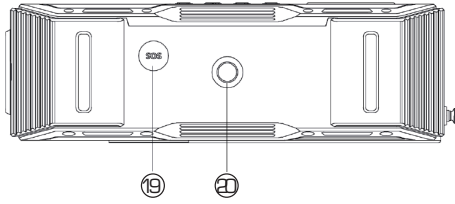



4. OVERVIEW OF THE CONTROLS

NO.	Description	Function
19	SOS button	Long press SOS button to play a loud siren sound and activate the emergency light
20	Tripod threat	1/4" tripod threat to mount the radio
21	Hand crank	Twist hand crank to manually recharge the internal battery.
22	Solar panel	Face the solar panel to the sun to recharge the radio.



E

5. OPERATION AND FUNCTIONS

5.1. First use

Fully extend the antenna. Long press the On/Off button  until the radio powers on. Use the buttons   to select the language and confirm with OK button. The radio performs a full scan of all available DAB+ stations.

5.2. Standby mode

To activate the standby mode, long press the On/Off button . To reactivate the radio, short press the On/Off button . To fully turn off the radio and preserve battery life, long press the On/Off  button again in standby mode. No alarms are available, when the radio is turned off completely.

In standby mode, press the settings button  to quickly view your currently set alarm settings, or press the OK button to quickly jump to the alarm settings wizard [chapter 5.7.1].







5. OPERATION AND FUNCTIONS

5.3. Mode selection

To select the desired audio mode, short press the mode button , while the radio is turned on. The available audio modes are:

- DAB+ digital radio
- FM analogue radio
- Bluetooth wireless audio

5.4. DAB+ Digitalradio Mode



Use this mode to listen to digital radio broadcasts. You can cycle through available stations with the left  and right  buttons. To access more functions, open the menu by long pressing the settings button . Navigate the menu with the left  and right  buttons, and use the OK button to confirm. To exit the menu use the settings button  again.

5.4.1. DAB+ station search

The radio automatically performs a full station search when you turn it on for the first time.

If you would like to perform a full station scan again at a later time (e.g. after moving), press and hold down the OK button for approx. 2 seconds.

5.4.2. Station list

After the scan is complete, you can view all currently available stations in the station list, accessible in the menu. Navigate through the list with the left  and right  buttons and confirm your selection with OK.

5. OPERATION AND FUNCTIONS

5.4.3. Saving / recalling a favourite stations

If you want to save the current DAB+ station as a favourite, press the favourite  button for about 2 seconds.

To recall a favourite later, short press the favourite  button.

E

5.4.4. DAB settings

The DAB menu contains the following options:

Trim invalid stations:

Prune unavailable stations from station list.

Station order:

Sort stations in the station list by name or frequency.



DRC:



Adjust the level of the Dynamic Range Compression, reducing the volume differences between loud and quite passages.

Manual tune:

Manually tune a DAB frequency.

5.5. FM radio mode

Use this mode to listen to analogue radio broadcasts. You can cycle through available stations by long pressing the left  and right  buttons. To access more functions, open the menu by long pressing the settings button .

Navigate the menu with the left  and right  buttons, and use the OK button to confirm. To exit the menu use the settings button  again.

5. OPERATION AND FUNCTIONS



5.5.1. FM station search

To perform a full station scan, press and hold down the OK button for approx. 2 seconds.

E

All found radio stations will be saved in the favourite station list.

5.5.2. Setting the FM frequency manually

Press the left  and right  buttons briefly to set an FM frequency manually. The frequency is adjusted in 0.05 MHz steps.

5.5.3. Saving / recalling a favourite stations

If you want to save the current FM station as a favourite, press the favourite  button for about 2 seconds.

To recall a favourite later, short press the favourite  button on the radio.

5.5.4. FM menu

Other menu items in the FM menu include:

Scan settings:

Restrict the full scan to strong stations only.

Audio settings:

Only allow mono stations to improve reception.



5. OPERATION AND FUNCTIONS

5.6. Wireless music streaming (Bluetooth)

A Bluetooth-enabled mobile phone can be used for wireless playback of any audio content. For this purpose, you need to activate the “Bluetooth” mode by pressing the mode button . Once this is done, search for “DABMAN OR 1” on your mobile device. For more details about operation of your mobile phone, please refer to the device’s manual.



E

5.7. System setup

You can find the system setup in the menu of every audio mode.



5.7.1. Alarm



Use this menu to configure the alarm function. Two separate alarms can be programmed. Each alarm can be repeated daily, on weekdays or on weekends. The alarms can play a standard alarm sound or the last set FM or DAB station.

5.7.2. Backlight

Use this entry to set the display backlight illumination level and timeout.

5.7.3. Time setup

Use this entry to set time/date, change the time or date format or configure automatic time setting via FM/DAB.

5. OPERATION AND FUNCTIONS

5.7.4. Language

Select one of the following menu languages:

English, German, French, Italian, Spanish, Danish, Finnish, Polish.

E

5.7.5. Factory reset

Reset the radio to factory settings.

Attention: All settings and favourites will be deleted by this procedure!

5.7.6. Software Version

The current software version of the radio is displayed here.

5.8. Outdoor battery charging

5.8.1. Solar panel

To recharge the radio, place the radio's solar panel directly into sunlight. The panel can be tilted for optimal alignment. Be careful to not shade any part of the solar panel. Even small shadows can drastically decrease the panel's performance. Artificial light sources mostly do not provide enough energy to charge the radio.

5 hours of solar charging can power the radio for about 15 minutes or the integrated torch for about 1 hour.

5. OPERATION AND FUNCTIONS

5.8.2. Hand crank

To recharge the radio, extend the hand crank and turn it in either direction. For optimal charging, turn the crank at 120 - 150 rpm (2 - 2.5 times a second). 30 minutes of turning can power the radio for about 15 minutes.

E

5.9. SOS emergency function

Use this function in an emergency to alert people near your location. To activate, long press the SOS button on the bottom of the radio. The radio will play a loud siren and flash a red and blue signal light.

Attention: The siren is very loud. Prolonged close range exposure can cause hearing damage. Try to set up the radio some distance away, when using the emergency function. Use of the emergency function drains the battery at an excessive rate.

5.10. Torch

To turn on the torch, press the  button on top of the radios. If you press the button a second time, the light flashes.

If the solar panel is folded upwards, the  button does not activate the torch, but the reading light under the solar module instead. This can be operated in 3 different levels.

6. TROUBLESHOOTING

Problem	Solutuion
The device does not switch on.	Make sure the radio is charged, by connecting it to a power source and charging for at least 30 minutes. If the radio is charged but still does not switch on, press the reset button under the charge cover with a small object.
No sound or low volume	Is the radio muted? Use the volume up button  to increase the volume.
No signal or hissing in DAB/FM mode.	Re-position the radio or change the antenna. Check that the antenna is fully extended.
Some buttons/functions can no longer be used	Reset the radio to factory settings (chapter 5.7.5).

7. DISPOSAL INFORMATION

7.1. Disposing of the packaging

The packaging consists exclusively of materials that may be recycled. Please dispose of this according to the 'Dual system'.



E

7.2. Device disposal

The symbol on the right of a crossed-out waste bin on wheels indicates that this device is subject to Directive 2012 / 19 / EU.



This directive specifies that this device may not be disposed of in normal household waste at the end of its service life but must be taken to specific collection centres, recycling centres or waste disposal companies.

This type of disposal is free of charge. Protect the environment and ensure a proper disposal.

Further information is available at your local waste collection company or your city or municipal office.

8. TECHNICAL DATA

Model number	IMPERIAL DABMAN OR 1
Description	DAB+ / DAB / UKW / Bluetooth
Speaker power	2 x 5 W
FM	87,5 - 108 MHz
DAB/DAB+	174 - 240 MHz (Band III)
Bluetooth	Version 5.0 / Reichweite ca. 10 m
Charging input	USB-C 5 V 2 A
Charging output	5 V 2 A
Charging time	ca. 3 Stunden
Waterproof	IPX 5
Operating temperature	(-10 °C) - (+55 °C)
Dimensions	55 x 174 x 79 mm
Weight	510g



9. SERVICE & SUPPORT

Dear customer!

Thank you for choosing one of our products. Our product meets the legal requirements and has been manufactured under constant quality control. The technical data correspond to the current status at the time of printing. Subject to changes.

The warranty period for the DABMAN OR 1 corresponds to the statutory provisions at the time of purchase.

We also offer a HOTLINE telephone service with professional support. Professional specialists are ready to offer their assistance in our service area. Here you can ask any questions you may have about TELESTAR products and get suggestions on troubleshooting.

Our technicians are available Monday- Friday from

08:00 - 16:45 at the following phone number:

02676 / 95 20 101

or by email at: service@telestar.de

If the Service Hotline cannot help you, please send your DABMAN OR 1 to the following address, preferably in its original packaging, but definitely packed safely for transport:

TELESTAR - DIGITAL GmbH
Service Center
Am Weiher 14 (Industriegebiet)
56766 Ulmen

10. CE LABELLING



E

Your device is CE marked and complies with all necessary EU standards. TELESTAR DIGITAL GmbH hereby declares that the DABMAN OR 1 device complies with the essential requirements and other relevant provisions of RoHS Directive 2011/65/EU, RE Directive 2014/53/EU and ErP Directive 2009/125/EC.

The Declaration of Conformity for this product is available at:
http://www.telestar.de/de_DE/Konformitaetserklaerung/352-529/?productID=24489

Distributor:

TELESTAR DIGITAL GmbH
Am Weiher 14
56766 Ulmen

imperial[®]

DABMAN OR 1

Guide d'utilisation



DAB+/FM Outdoor-Radio

V1_07_11_B2

www.telestar.de





1. TABLE DES MATIÈRES

2. CONSIGNES DE SÉCURITÉ	63
2.1 Explication des signes	63
2.2 Utilisation appropriée.	65
2.3. consignes de sécurité.	66
2.3. Sécurité d'opération	66
2.4. Sécurité de fonctionnement	67
2.5. connecter un appareil.	68
2.6. Préserver l'appareil des dommages	68
2.7. Risque de blessure	69
2.8. Notes sur l'interface radio.	69
2.9. Nettoyage de l'appareil.	70
2.10. Comportement en cas de dysfonctionnement.	70
3. CONTENU DE LA BOÎTE	71
4. COMMANDES RADIO	72
5. FONCTIONNEMENT	75
5.1. Première mise en service	75
5.2. Mode veille.	75
5.3. Sélection du mode.	76
5.4. Mode radio numérique DAB+	76
5.4.1. Recherche des stations DAB+.	77
5.4.2. Liste des stations.	77
5.4.3. Enregistrement/ rappel des stations favorites	77
5.4.4. Menu DAB	77
5.5. Mode radio FM.	78
5.5.1. Recherche de stations FM.	78
5.5.2. Réglage manuel de la fréquence FM.	79

F



1. TABLE DES MATIÈRES

5.5.3. Enregistrement/rappel des stations favorites	79
5.5.4. Menu FM	79
5.6. Diffusion de musique sans fil (Bluetooth)	80
5.7. Configuration du système	80
F 5.7.1. Alarme	80
5.7.2. Rétroéclairage.	80
5.7.3. Option Time setup (Réglage de l'heure et de la date)	81
5.7.4. Langue	81
5.7.5. Restauration des paramètres par défaut.	81
5.7.6. Version du logiciel.	81
5.8. Chargement de la batterie à l'extérieur	81
5.8.1. Panneau solaire	81
5.8.2. Manivelle.	82
5.9. Fonction d'urgence SOS.	82
5.10. Torche	83
6. DÉPANNAGE	83
7. CONSIGNES D'ÉLIMINATION	84
7.1. Élimination de l'emballage	84
7.2. Élimination de l'appareil	84
8. DONNÉES TECHNIQUES.	85
9. SERVICE ET ASSISTANCE	86
10. MARQUAGE CE.	87

2. CONSIGNES DE SÉCURITÉ

2.1 Explication des signes

SYMBOLE

SENS



DANGER !

Cette mention avertit d'un risque élevé de danger qui, en cas de non-respect de l'avertissement, entraîne la mort ou une blessure grave.

F



AVERTISSEMENT !

Cette mention avertit d'un risque moyen de danger qui, en cas de non-respect de l'avertissement, peut entraîner la mort ou une blessure grave



ATTENTION !

Cette mention avertit d'un risque peu élevé de danger qui, en cas de non-respect de l'avertissement peut entraîner une blessure bénigne ou modérée.



REMARQUE

Cette mention met en garde au sujet de possibles dégâts matériels et attire l'attention sur des descriptions particulières relatives à l'opération de l'appareil.



Ce signe avertit de dangers..

2. CONSIGNES DE SÉCURITÉ

2.1 Explication des signes

SYMBOLE

SENS

F



Matériel de classe 2.

Les appareils électriques de classe 2 possèdent une isolation renforcée ou double au niveau de la tension d'isolation assignée entre les parties actives et touchables (VDE 0100 partie 410, 412.1).

Ils n'ont généralement pas de connexion au conducteur de protection. Même quand ils ont des surfaces conduisant l'électricité, celles-ci sont protégées du contact avec d'autres parties conductrices par une isolation renforcée ou double.



Les produits signalés par ce symbole remplissent les conditions établies par les directives de la Communauté Européenne.



2. CONSIGNES DE SÉCURITÉ

2.2 Utilisation appropriée

Merci d'avoir choisi ce produit.

Veillez lire attentivement ces instructions et les conserver pour référence future. Ce mode d'emploi fait partie de l'appareil ! Si vous vendez ou cédez l'appareil, veuillez également remettre ce mode d'emploi. Ce produit est un appareil électronique grand public.

L'appareil sert de récepteur pour les signaux radio FM DAB+, pour charger des appareils mobiles tels que des smartphones ou des tablettes avec une tension de charge de 5V et un courant de charge maximal de 2A et comme lampe de poche. Toute autre opération ou utilisation de l'appareil est considérée comme inappropriée et peut entraîner des blessures ou des dommages matériels.

N'utilisez pas l'appareil à d'autres fins.

L'appareil n'est destiné qu'à l'usage privé, non à l'usage commercial.

Nous sous-entendons que l'utilisateur de l'appareil possède des connaissances générales en matière d'usage d'appareils d'électronique grand public. La garantie expire en cas d'utilisation inappropriée.

La responsabilité expire en cas d'utilisation inappropriée.

- › N'utilisez que des pièces de rechange et des accessoires fournis ou approuvés par nous.
- › Ne modifiez pas l'appareil et n'utilisez aucun de nos produits des appareils supplémentaires ou des pièces de rechange explicitement approuvés ou fournis.
- › N'utilisez pas l'appareil dans des zones potentiellement explosives.
- › Ceux-ci incluent par ex. B. Zones de stockage de carburant, parcs de stockage ou zones où les solvants sont stockés ou traités.

2. CONSIGNES DE SÉCURITÉ

- › N'utilisez pas l'appareil dans des zones où l'air est chargé de particules (par ex. farine ou poussière de bois)
- › N'exposez pas l'appareil à des conditions extrêmes, par exemple des températures extrêmement élevées ou basses ou des flammes nues.

F

2.3. Sécurité d'opération

Vérifiez l'appareil avant utilisation. En cas de dommage ou de défaut, l'appareil ne doit pas être mis en service.

Risque de blessure !

Risque de blessure pour les enfants et les personnes ayant des capacités physiques, sensorielles ou mentales réduites (par exemple, personnes partiellement handicapées, personnes âgées avec des capacités physiques et mentales limitées) ou un manque d'expérience et de connaissances.

- › Veuillez stocker l'appareil uniquement dans des endroits inaccessibles aux enfants.
- › Cet appareil peut être utilisé par des enfants à partir de 8 ans et par des personnes ayant des capacités physiques, sensorielles ou mentales réduites ou un manque d'expérience et/ou de connaissances s'ils sont surveillés ou ont été formés à l'utilisation en toute sécurité de l'appareil et ont compris les dangers qui en résultent.
- › Ne laissez jamais les enfants utiliser l'appareil sans surveillance.
- › Veuillez conserver les matériaux d'emballage utilisés (sacs, morceaux de polystyrène, etc.) hors de portée des enfants. Les enfants ne doivent pas jouer avec l'emballage. Il existe un risque d'étouffement, notamment avec les films d'emballage.

2. CONSIGNES DE SÉCURITÉ

2.4. Sécurité de fonctionnement

DANGER !

Risqué de blessure!

Risque de blessure par électrocution avec des pièces sous tension.

Il existe un risque d'électrocution ou d'incendie dû à un court-circuit accidentel.

- › Veuillez vérifier l'état de l'appareil avant chaque utilisation. Si vous remarquez des dommages visibles ou si l'appareil présente des dommages visibles, veuillez cesser de l'utiliser.
- › Si vous découvrez un problème technique ou mécanique, veuillez contacter le service TELESTAR.
- › N'ouvrez jamais le boîtier de l'appareil.
- › En cas de dysfonctionnements, débranchez immédiatement l'appareil de la source d'alimentation
- › Si vous transportez l'appareil d'un environnement froid à un environnement chaud, de l'humidité peut se condenser à l'intérieur de l'appareil.
- › Dans ce cas, attendez environ une heure avant de l'utiliser prendre.
- › Si des corps étrangers ou du liquide pénètrent dans l'appareil, débranchez immédiatement le bloc d'alimentation de la prise si un bloc d'alimentation était connecté. Faites vérifier l'appareil par du personnel qualifié avant de le remettre en service. Sinon, il existe un risque d'électrocution.

2. CONSIGNES DE SÉCURITÉ

2.5. connecter un appareil

- › Si vous connectez l'appareil au secteur avec un bloc d'alimentation, assurez-vous que la source d'alimentation (prise) est facilement accessible.
- › Ne pliez ou n'écrasez aucune connexion de câble.
- › Avant de mettre l'appareil en service, vérifiez si les informations de tension et de courant sur l'appareil IMPERIAL OR 1 correspondent au bloc d'alimentation que vous souhaitez faire fonctionner sur l'appareil.

2.6. Préserver l'appareil des dommages

REMARQUE

Une chaleur excessive ou un manque de ventilation peut endommager l'appareil. Évitez la proximité directe de : sources de chaleur, telles que radiateurs, flammes nues, telles que bougies, appareils à champs magnétiques puissants, tels que B. Haut-parleurs. Assurez-vous qu'il y a une distance suffisante par rapport aux autres objets afin que l'appareil ne soit pas couvert, de sorte qu'une ventilation suffisante soit toujours garantie. Assurez-vous qu'il n'y a pas de sources de feu ouvertes (par exemple des bougies allumées) à proximité de l'appareil.



2. CONSIGNES DE SÉCURITÉ

2.7. Risque de blessure

AVERTISSEMENT !

Une pression sonore excessive peut causer des dommages auditifs ou une perte auditive. L'écoute à proximité des haut-parleurs à un volume élevé pendant une longue période peut blesser l'utilisateur. Veuillez vérifier le volume à une distance suffisante de l'appareil. Réglez le volume à un niveau bas et n'augmentez le volume qu'à un niveau confortable pour vous.

F

2.8. Notes sur l'interface radio



Cet appareil génère un champ électromagnétique. Respectez les avertissement qui interdisent ou restreignent l'opération d'appareils électroniques. On en trouve par ex. dans des hôpitaux, des stations-service ou des aéroports. En présence d'un tel avertissement, débranchez immédiatement l'appareil. Les composants de l'appareil génèrent de l'énergie électromagnétique et des champs magnétiques. Ceux-ci peuvent perturber le fonctionnement d'appareils médicaux comme les stimulateurs cardiaques ou les défibrillateurs. Maintenez donc toujours une distance sûre et suffisante entre les appareils médicaux et la radio. Si vous avez des raisons de penser que la radio perturbe l'appareil médical, éteignez-la immédiatement ou bien débranchez-la.





2. CONSIGNES DE SÉCURITÉ

2.9. Nettoyage de l'appareil

Débranchez l'appareil avant de le nettoyer.

Utilisez un chiffon sec et doux pour nettoyer l'appareil. N'employez aucun liquide pour nettoyer l'appareil.

N'employez ni solvant, ni détachant, car ils pourraient abîmer la surface et/ou les inscriptions de l'appareil.

Le nettoyage ne doit pas être fait par des enfants.

2.10. Comportement en cas de dysfonctionnement



En cas de dysfonctionnement de l'appareil, appuyez sur le bouton de réinitialisation de l'appareil. Si cela n'aboutit pas, veuillez contacter votre revendeur ou contacter directement TELESTAR Digital GmbH. Vous pouvez trouver plus d'informations sur la page 86.



3. CONTENU DE LA BOÎTE

Veillez sortir toutes les pièces de l'emballage et éliminer tous les matériaux d'emballage. Si une ou plusieurs des pièces spécifiées devaient manquer, veuillez contacter :

TELESTAR Service Center,
Am Weiher 14,
D-56766 Ulmen
Courriel : service@telestar.de

F

Numéro	Explication
1	DABMAN OR 1 Radio
1	Manuel d'instruction
1	Câble de charge USB-C vers USB-A
1	Mousqueton

4. COMMANDES RADIO

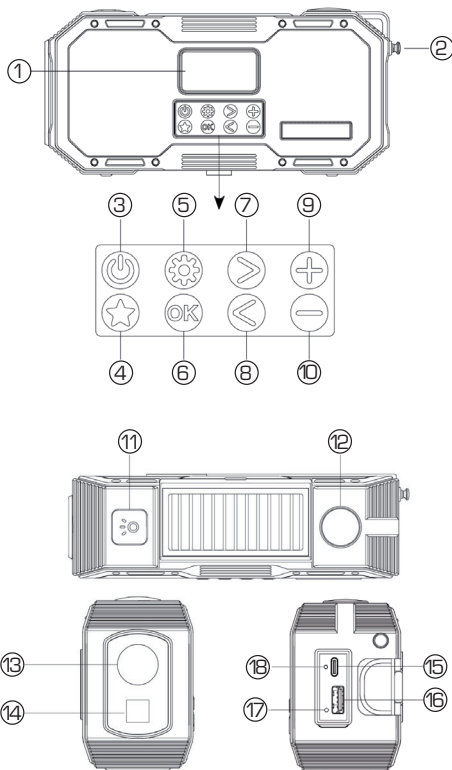

4. COMMANDES RADIO

No.	Description	Fonction
1	Écran	Affiche les informations sur la station/chanson/l'artiste actuel(le)
2	Antenne	Déployez l'antenne sur toute sa longueur.
3	Marche/Arrêt/ Mode	Appui bref : allumer la radio/changer de mode (DAB/FM/BT) Pression longue : Mode veille/éteindre complètement la radio lorsqu'elle est déjà en veille.
4	Liste des favoris	Appui bref : ouvrir une station radio favorite Appui long : enregistrer la station radio actuelle dans la liste des favoris
5	Réglages	Appui bref : basculer entre les informations de texte radio Appui long : accéder au menu
6	Confirmer	Appui bref : confirmer toute sélection dans les menus Appui long : lancer le balayage complet en mode DAB/FM
7	Droit	DAB : station radio suivante / FM : appui bref sur +0,05 MHz/appui long : recherche de la station suivante
8	Gauche	DAB : station radio précédente/ FM : appui bref sur -0,05 MHz/appui long : recherche de la station précédente
9	Volume +	Augmenter le volume de la radio
10	Volume -	Diminuer le volume de la radio
11	Activation/désactivation de la torche /de la lampe de lecture	lecture Appuyez pour activer la torche et appuyez à nouveau pour changer de torche. Si le panneau solaire est retourné, le bouton active la lampe de lecture
12	Thermomètre	Indique la température actuelle en degrés Celsius
13	Torche	Torche lumineuse à utiliser la nuit
14	Lumière d'urgence	La lumière d'urgence clignote lorsque vous appuyez sur le bouton SOS.
15	Prise de charge USB-C	Sert à recharger la batterie intégrée de DABMAN OR 1. Les écouteurs peuvent être connectés via un adaptateur USB-C.
16	Sortie USB	Fonction de banque d'alimentation pour charger tout appareil mobile
17	Bouton de réinitialisation	Réinitialisation matérielle de la radio en cas d'erreur logicielle
18	Témoin de charge	rouge clignotant : Processus de chargement Ne s'allume pas: complètement chargé

F



4. COMMANDES RADIO

F

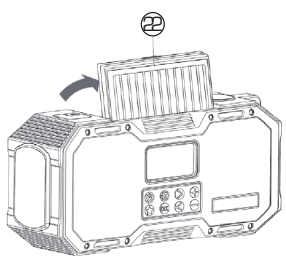
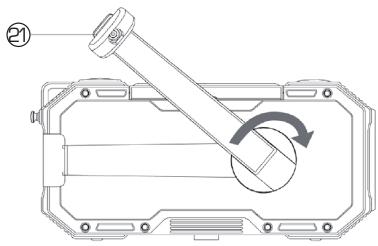
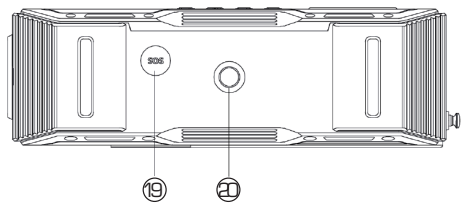



4. COMMANDES RADIO

No	Description	Fonction
19	Bouton SOS	Appuyez sur le bouton SOS pour faire retentir une sirène bruyante et activer la lumière d'urgence.
20	Support de trépied	Support de trépied 1/4" pour monter la radio
21	Manivelle	Tournez la manivelle pour recharger manuellement la batterie interne.
22	Panneau solaire	Placez le panneau solaire face au soleil pour recharger la radio.



F

5. FONCTIONNEMENT

5.1. Première mise en service

Sortez l'antenne. Maintenez le bouton  enfoncé. Après la première mise en marche, sélectionnez la langue du menu à l'aide des touches   et confirmez avec la touche OK. La radio démarre alors une recherche de station DAB+ et enregistre toutes les stations de radio DAB+ recevables.

5.2. Mode veille

Pour activer le mode veille, appuyez longuement sur le bouton Marche/Arrêt  .
Pour réactiver la radio, appuyez brièvement sur le bouton Marche/Arrêt  .

5. FONCTIONNEMENT

Pour éteindre complètement la radio et préserver l'autonomie de la batterie, appuyez longuement sur le bouton Marche/Arrêt  en mode veille.

Aucune alarme n'est disponible lorsque la radio est complètement éteinte.



En mode veille, appuyez sur le bouton de réglages  pour afficher rapidement les réglages de l'alarme actuellement définis, ou appuyez sur le bouton OK pour accéder rapidement à l'assistant de réglages de l'alarme (voir chapitre 5.7.1.).





5.3. Sélection du mode

Pour sélectionner le mode audio souhaité, appuyez brièvement sur le bouton mode, lorsque la radio est allumée. Les modes audio disponibles sont les suivants :

- Radio numérique DAB+
- Radio analogique FM
- Audio sans fil Bluetooth

5.4. Mode radio numérique DAB+

Utilisez ce mode pour écouter des émissions de radio numérique. Vous pouvez parcourir les stations disponibles en appuyant sur les boutons gauche  et droit .

- > Pour accéder à d'autres fonctions, ouvrez le menu en appuyant longuement sur le bouton de réglages . Parcourez le menu à l'aide des boutons gauche  et droit  et utilisez le bouton OK pour confirmer. Pour quitter le menu, appuyez à nouveau sur le bouton de réglages .



5. FONCTIONNEMENT



5.4.1. Recherche des stations DAB+

La radio effectue automatiquement une recherche complète des stations lorsque vous l'allumez pour la première fois.



Si vous souhaitez effectuer à nouveau une recherche complète des stations à un moment ultérieur (par exemple après un déménagement), appuyez sur le bouton OK et maintenez-le enfoncé pendant 2 secondes.

F

5.4.2. Liste des stations

Une fois la recherche terminée, vous pouvez afficher toutes les stations actuellement disponibles dans la liste des stations, accessible dans le menu. Parcourez la liste avec les boutons gauche  et droit  et confirmez votre sélection en appuyant sur OK.

5.4.3. Enregistrement/rappel des stations favorites

Si vous souhaitez enregistrer la station DAB+ actuelle en tant que favori, appuyez sur le bouton favoris  et maintenez-le enfoncé pendant environ 2 secondes. Pour rappeler une station favorite ultérieurement, appuyez brièvement sur le bouton favoris .

5.4.4. Menu DAB

Les autres éléments du menu DAB sont les suivants :

Supprimer les stations non valides :

Supprime les stations non disponibles de la liste des stations.

5. FONCTIONNEMENT

Classement des stations :

Trier les stations de la liste des stations par nom ou par fréquence.

DRC :

Régler le niveau de la compression de la plage dynamique, en réduisant les différences de volume entre les passages forts et les passages tranquilles.



F



Option Manuelle :

Régler manuellement une fréquence DAB.

5.5. Mode radio FM

Utilisez ce mode pour écouter des émissions de radio analogiques.

Vous pouvez parcourir les stations disponibles en appuyant longuement sur les boutons gauche  et droit . Pour accéder à d'autres fonctions, ouvrez le menu en appuyant longuement sur le bouton de réglages .

Parcourez le menu à l'aide des boutons gauche  et droit  et utilisez le bouton OK pour confirmer. Pour quitter le menu, appuyez à nouveau sur le bouton de réglages .



5.5.1. Recherche de stations FM

- > Pour effectuer une recherche complète de la station, appuyez sur le bouton OK et maintenez-le enfoncé pendant environ 2 secondes. Toutes les stations de radio trouvées sont enregistrées dans la liste des stations favorites.



5. FONCTIONNEMENT

5.5.2. Réglage manuel de la fréquence FM

Appuyez brièvement sur les boutons gauche  et droit  pour régler manuellement une fréquence FM. La fréquence est réglée par incréments de 0,05 MHz.

F

5.5.3. Enregistrement/rappel des stations favorites

Si vous souhaitez enregistrer la station FM actuelle en tant que favori, appuyez sur le bouton favoris  et maintenez-le enfoncé pendant environ 2 secondes.

Pour rappeler un favori ultérieurement, appuyez brièvement sur le bouton favoris  de la radio.

5.5.4. Menu FM

Les autres éléments du menu FM sont les suivants :

Paramètres de recherche :

Restreindre la recherche complète aux seules stations fortes.

Paramètres audio :

N'autoriser que les stations mono pour améliorer la réception.

5. FONCTIONNEMENT

5.6. Diffusion de musique sans fil (Bluetooth)

Un téléphone portable compatible Bluetooth peut être utilisé pour la lecture sans fil de tout contenu audio. Pour ce faire, vous devez activer le mode « Bluetooth » en appuyant sur le bouton mode . Une fois que c'est fait, cherchez « DABMAN OR 1 » sur votre appareil mobile. Pour plus de détails sur le fonctionnement de votre téléphone portable, reportez-vous au manuel de l'appareil.

5.7. Configuration du système

Une longue pression sur le bouton de menu vous amène aux configurations du système dans n'importe quel mode. Ici, vous pouvez effectuer les réglages suivants.

5.7.1. Alarme

Ce menu permet de configurer la fonction d'alarme. Deux alarmes distinctes peuvent être programmées. Chaque alarme peut être répétée tous les jours, en semaine ou le week-end. Les alarmes peuvent diffuser un son d'alarme standard ou la dernière station FM ou DAB programmée.

5.7.2. Rétroéclairage

Utilisez cette entrée pour définir le niveau d'éclairage du rétroéclairage de l'écran et le délai d'attente.



5. FONCTIONNEMENT

5.7.3. Option Time setup (Réglage de l'heure et de la date)

Utilisez cette entrée pour régler l'heure et la date, modifier le format de l'heure ou de la date ou configurer le réglage automatique de l'heure au moyen du mode FM/DAB.

F

5.7.4. Langue

Langue Permet de sélectionner l'une des langues de menu suivantes : anglais, allemand, français, italien, espagnol, danois, finlandais, polonais.

5.7.5. Restauration des paramètres par défaut

Réinitialiser le radio aux paramètres d'usine.

Attention: Cette procédure supprime tous les réglages et favoris !

5.7.6. Version du logiciel

La version actuelle du logiciel de la radio s'affiche ici.

5.8. Chargement de la batterie à l'extérieur

5.8.1. Panneau solaire

Pour recharger la radio, placez son panneau solaire directement à la lumière du soleil. Le panneau peut être incliné pour un alignement optimal. Veillez à ne pas ombrager une partie du panneau solaire. Même de petites ombres peuvent réduire considérablement les performances du panneau. Généralement,



5. FONCTIONNEMENT

les sources lumineuses artificielles ne fournissent pas assez d'énergie pour charger la radio. 1 heure de charge solaire peuvent suffire à alimenter la radio pendant environ 20 minutes ou la torche intégrée pendant environ 1 heure.

F

5.8.2. Manivelle

Pour recharger la radio, étendez la manivelle et tournez-la dans les deux sens. Pour une charge optimale, tournez la manivelle à 120 - 150 tr/min (2 - 2,5 fois par seconde). Une rotation de 1 minute peut alimenter la radio pendant environ 3 minutes.

5.9. Fonction d'urgence SOS



Utilisez cette fonction en cas d'urgence pour alerter les gens près de chez vous. Pour l'activer, appuyez longuement sur le bouton SOS situé au bas de la radio. La radio fera retentir une sirène bruyante et clignoter un voyant rouge et bleu.

Attention : La sirène est très bruyante. Une exposition à courte portée et prolongée peut causer des lésions auditives. Essayez d'installer la radio à une certaine distance lorsque vous utilisez la fonction d'urgence. L'utilisation de la fonction d'urgence décharge la batterie à une vitesse excessive.



5. FONCTIONNEMENT

5.10. Torche

Pour allumer la lampe de poche, appuyez sur le  bouton situé sur le dessus des radios.

Si vous appuyez une seconde fois sur le bouton, la lampe clignote.

Si le panneau solaire est replié vers le haut, le  bouton n'active pas la lampe de poche, mais la lampe de lecture située sous le module solaire. Celle-ci peut être utilisée sur 3 niveaux différents.

F

6. DÉPANNAGE

Problème	Suggestion
L'appareil ne s'allume pas.	Assurez-vous que la radio est chargée en la connectant à une source d'alimentation et en la chargeant pendant au moins 30 minutes.
Kein Ton oder geringe Lautstärke	Le son de la radio est coupé ? Utilisez le bouton d'augmentation du volume  pour augmenter le volume.
Absence de signal ou sifflement en mode DAB/FM.	Repositionnez la radio ou changez l'antenne. Vérifiez que l'antenne est complètement déployée.
Certains boutons/fonctions ne peuvent plus être utilisés	Réinitialisez la radio aux réglages par défaut d'usine Appuyez sur le bouton de réinitialisation situé sous le couvercle de charge avec un petit objet.

7. CONSIGNES D'ÉLIMINATION

7.1. Élimination de l'emballage

L'emballage de votre appareil est principalement composé de matériaux recyclables.



F

Veillez les trier en fonction et les jeter dans le système dual.

7.2. Élimination de l'appareil

Le symbole d'une poubelle sur roues barrée d'une croix, illustré à droite, indique que cet appareil est soumis à la directive 2012/19/UE.



Cette directive stipule que vous ne devez pas jeter cet appareil avec les déchets ménagers normaux à la fin de sa durée de vie, mais qu'il faut le déposer dans les points de collecte prévus à cet effet, ou auprès d'entreprises de recyclage.

La mise au rebut est gratuite. Pensez à la protection de l'environnement et tenez compte des consignes en matière d'élimination des déchets.

Vous obtiendrez davantage d'informations, au besoin, auprès de votre entreprise locale de recyclage ou de l'administration de votre commune.

8. DONNÉES TECHNIQUES

Modèle	IMPERIAL DABMAN OR 1
Description	DAB+ / DAB / UKW / Bluetooth
Puissance du haut-parleur	2 x 5 W
FM	87,5 - 108 MHz
DAB/DAB+	174 - 240 MHz (Band III)
Bluetooth	Version 5.0 / portée 10 m
Entrée de charge	USB-C 5 V 2 A
Sortie de charge	5 V 2 A
Temps de charge	ca. 3 Stunden
Étanche	IPX 5
Température de fonctionnement	(-10 °C) - (+55 °C)
Dimensions	55 x 174 x 79 mm
Poids	510g

F

9. SERVICE ET ASSISTANCE

Chère cliente, cher client,

Nous vous remercions d'avoir choisi un de nos produits. Notre produit correspond aux exigences légales et a été soumis à des contrôles de qualité permanents pendant sa fabrication. Les données techniques correspondent à la situation au moment de l'impression. Sous réserve de modifications. La durée de garantie pour le DABMAN OR 1 correspond aux dispositions légales en vigueur au moment de l'achat.

Nous vous offrons également une assistance professionnelle par l'intermédiaire de notre HOTLINE service client.

Des personnes spécialisées et professionnelles sont à votre disposition au sein de notre service client.

Vous pouvez leur poser toutes vos questions concernant les produits IMPERIAL et obtenir des conseils pour trouver la cause d'une éventuelle panne. Nos techniciens sont à votre disposition du lundi au vendredi, de 8 h 00 à 16 h 45 au numéro de téléphone suivant :

+49 2676 / 95 20 101

ou par courriel à l'adresse :

service@telestarc.de

Si notre service client n'est pas en mesure de vous aider, veuillez envoyer votre DABMAN OR 1 si possible dans son emballage d'origine, mais en tout cas dans un emballage permettant un transport sûr, à l'adresse suivante:

TELESTAR - DIGITAL GmbH
Service Center
Am Weiher 14 (Industriegebiet)
D-56766 Ulmen



10. MARQUAGE CE

CE

Votre appareil porte la marque CE et remplit toutes les normes UE nécessaires.

TELESTAR DIGITAL GmbH déclare par la présente que l'appareil DABMAN OR1 est conforme aux exigences fondamentales et aux autres dispositions pertinentes de la directive RoHS 2011/65/UE, de la directive RE 2014/53/UE ainsi que de la directive ErP 2009/125/CE.

Vous trouverez la déclaration de conformité de cet appareil sur:
http://www.telestar.de/de_DE/Konformitaetserklaerung/352-529/?productID=24489



F



© TELESTAR 2022



