

Original Bedienungsanleitung - FableKids

# FableKids

love inspired.



Dreirad

FINN



**Danke für Ihr Vertrauen in FableKids.**

Bitte lesen Sie die Anleitung vor Gebrauch sorgfältig durch und bewahren Sie sie zum späteren Nachschlagen auf..

Liebe Eltern,  
vielen Dank, dass Sie unser Produkt gekauft haben. Bitte lesen Sie die Gebrauchsanweisung vor der ersten Benutzung des Produktes sorgfältig durch. Wenn Sie das Produkt an Dritte weitergeben, muss diese Anleitung mit übergeben werden. Bewahren Sie die Bedienungsanleitung zum späteren Nachschlagen auf. Die Zeichnungen in dieser Anleitung stimmen möglicherweise nicht mit den tatsächlichen Gegenständen überein. Bitte beziehen Sie sich auf die physischen Objekte.

## Verfügbare Konfigurationen



**Dreirad mit Lehne,  
Verdeck und  
Schiebestange**



**Dreirad mit  
Sitzumkehr, Verdeck  
und Schiebestange**



**Dreirad mit  
Rückenlehne und  
Schubstange**

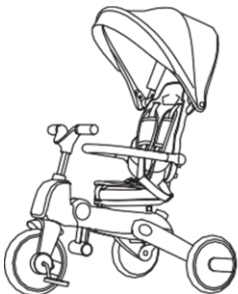

**Dreirad mit  
Verdeck und  
Rückenlehne**

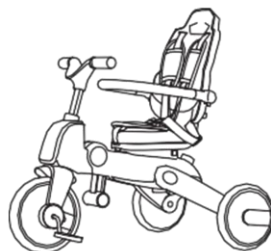

**Dreirad mit  
Rückenlehne**

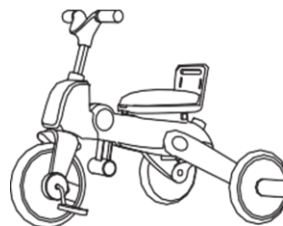

**Dreirad-  
Modus**

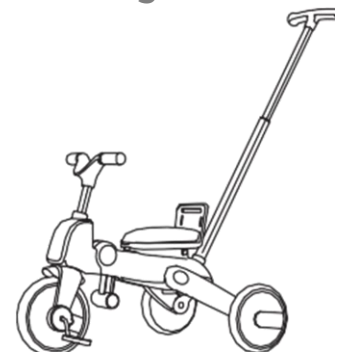

**Dreirad mit  
Schubstange**

## Inhaltverzeichnis

<u>1. Produkt Übersicht</u>	1
<u>2. Sicherheitshinweise</u>	2
<u>3. Bedienungsanleitung</u>	3
<u>4. Wartung und Pflege</u>	9
<u>5. Umweltfreundliche Entsorgung</u>	10



## 1. Produktübersicht

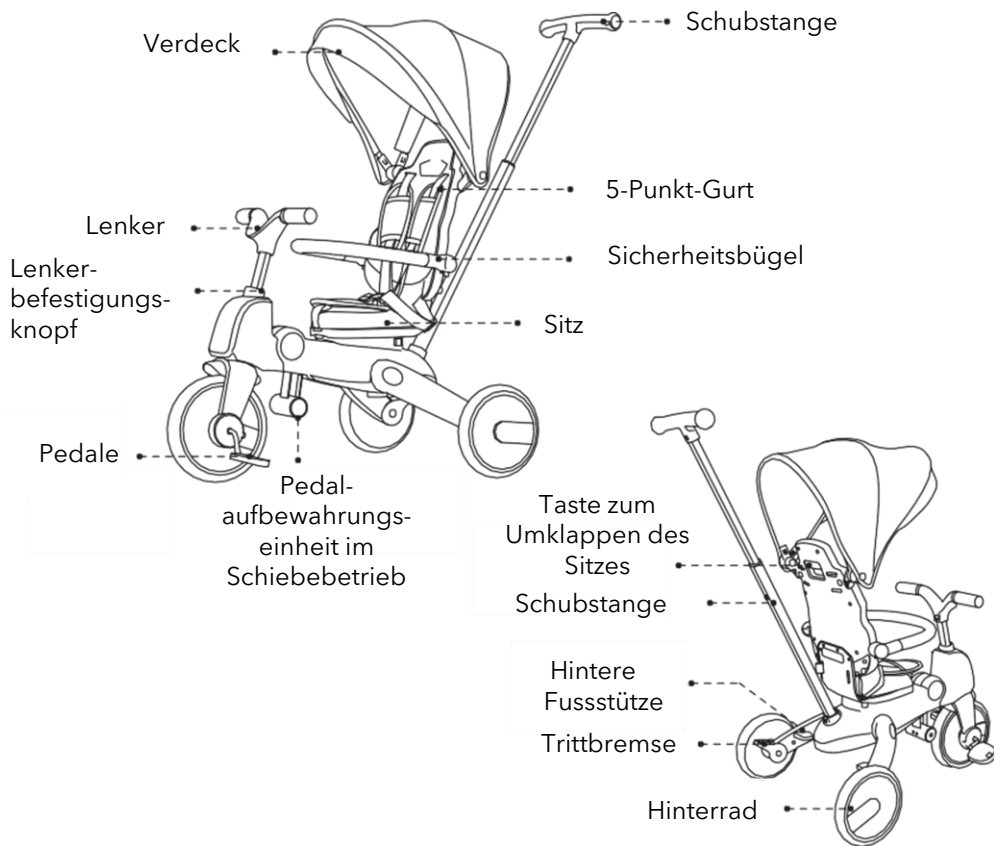

## 2. Sicherheitshinweise



### WARNUNG

**WICHTIG: Lesen Sie diese Anleitung vor dem Gebrauch sorgfältig durch und bewahren Sie sie zum späteren Nachschlagen auf. Die Sicherheit Ihres Kindes kann beeinträchtigt werden, wenn Sie diese Anweisungen nicht befolgen. Die Nichtbeachtung dieser Warnungen und Anweisungen kann zu schweren Verletzungen oder zum Tod führen.**

- Die maximale Tragfähigkeit beträgt 20 kg.
- Das geeignete Alter ist 18-60 Monate.
- Das Dreirad ist nur für ein Kind bestimmt.
- Vergewissern Sie sich vor der Fahrt, dass die Befestigungselemente richtig angebracht und alle Verriegelungsmechanismen eingerastet sind.
- Überlastung oder unsachgemäßer Gebrauch oder die Verwendung falscher Ersatzteile können das Dreirad beschädigen oder es unsicher machen.
- Das Dreirad muss von Feuer und Wärmequellen ferngehalten werden.
- Lassen Sie Ihr Kind während der Fahrt nicht unbeaufsichtigt.
- Lassen Sie Ihr Kind nicht aufstehen, wenn es im Dreirad sitzt.
- Das Kind muss immer mit Gurten gesichert werden.
- Das Produkt ist nur für ein Kind bestimmt.
- Bitte verwenden Sie nur vom Hersteller gelieferte Ersatzteile.
- Vom Hersteller nicht zugelassenes Zubehör sollte nicht verwendet werden.
- Alle Komponenten des Dreirads müssen regelmäßig auf ihre Funktionsfähigkeit hin überprüft werden.
- Hängen oder legen Sie keine schweren Gegenstände an den Dreiradrahmen, da er sonst herunterfallen und das Kind verletzen könnte.
- Wenn Sie Ihr Kind hineinsetzen oder herausnehmen, muss die Bremse blockiert sein.
- Um Verletzungen zu vermeiden, stellen Sie sicher, dass Ihr Kind nicht dabei ist, wenn Sie das Produkt zusammenbauen oder auseinandernehmen.
- Eine Nichtbeachtung der in dieser Anleitung beschriebenen Verfahren kann zu schweren Verletzungen führen.
- Stellen Sie den Betrieb sofort ein, wenn das Produkt beschädigt oder instabil ist.
- Alle Komponenten des Dreirads müssen regelmäßig überprüft werden, um sicherzustellen, dass sie funktionsfähig sind.
- Dieses Produkt ist nicht zum Laufen oder Rollschuhfahren geeignet.
- Das Produkt sollte auf einer geraden Straße abseits des Verkehrs benutzt werden.
- Seien Sie bei der Benutzung des Dreirads vorsichtig. Das Kind sollte im Umgang mit dem Dreirad geschult sein und über die nötigen Fähigkeiten verfügen, um Stürze, Zusammenstöße und Verletzungen des Kindes oder anderer Personen wirksam zu vermeiden.

### 3. Bedienungsanleitung

#### 3.1 Entnehmen Sie die Teile dem Karton

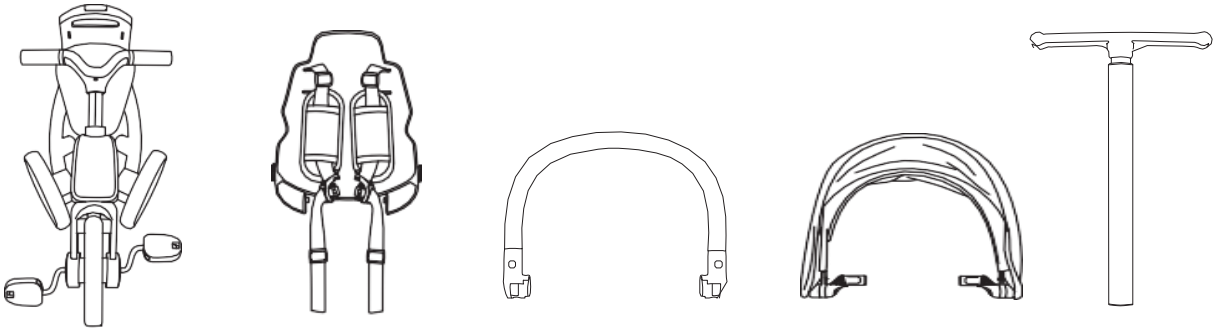

#### 3.2 Entfalten Sie den Rahmen

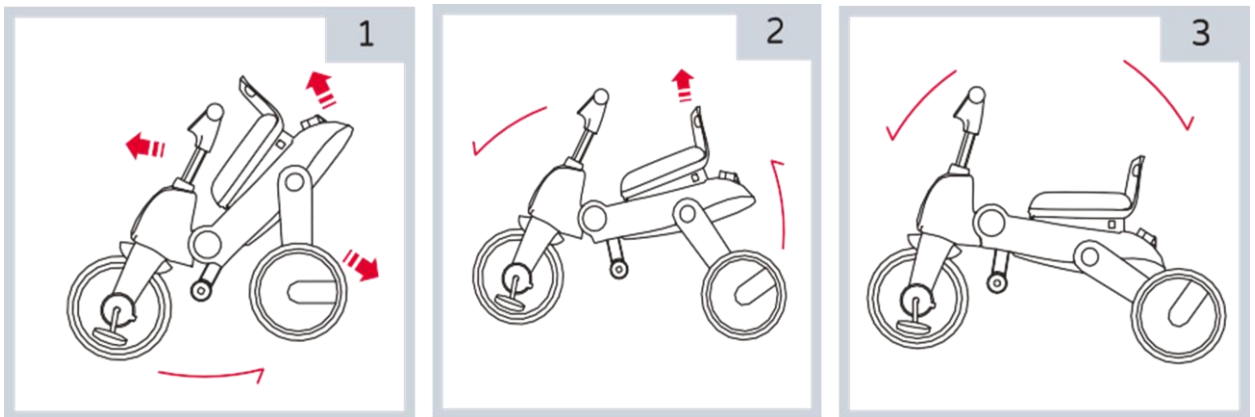

1. Heben Sie die Rückenlehne und den vorderen Teil des Dreibeinrahmens an.
2. Schieben Sie die Lenkstange nach vorne, bis Sie das Verriegelungsgeräusch "CLICK" hören, und öffnen Sie die Hinterräder, bis Sie das Verriegelungsgeräusch "CLICK" hören.
3. Öffnen Sie den Dreiradrahmen vollständig und vergewissern Sie sich, dass alle Teile an ihrem Platz gesichert sind.

### 3. Bedienungsanleitung

#### 3.3 Montage und Demontage der Rückenlehne

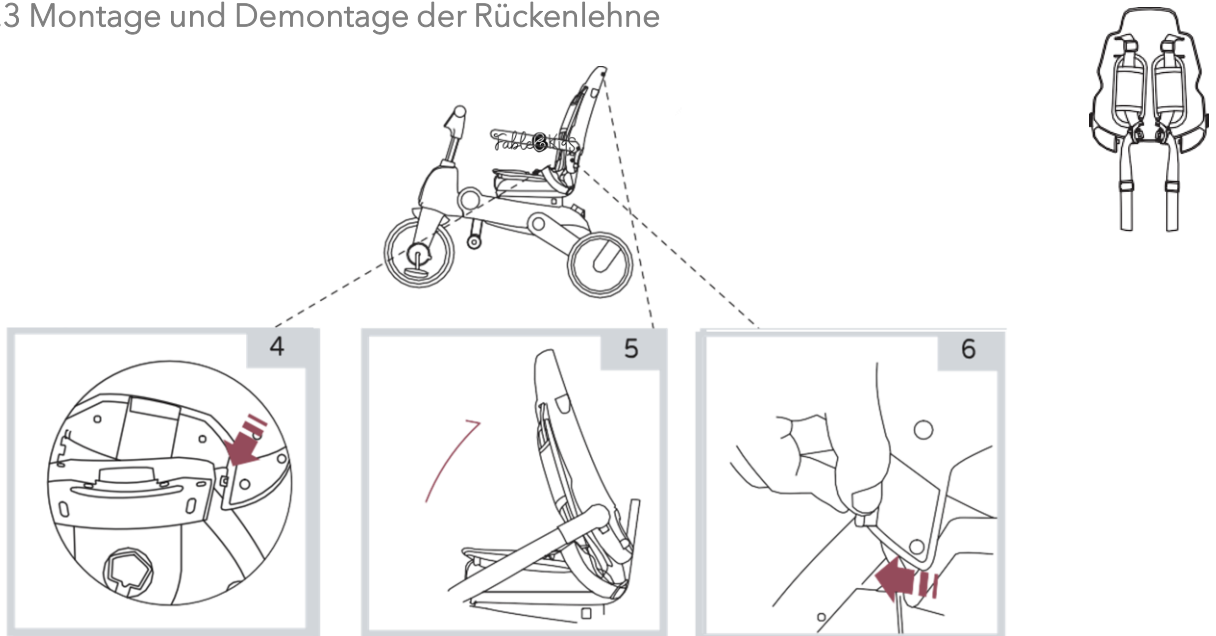

4. Stecken Sie die Laschen der Rückenlehne in die vorgesehenen Schlitze auf beiden Seiten des Sitzes am Rahmen. Setzen Sie die eine Seite und dann die andere Seite ein, bis Sie ein Klickgeräusch hören.

5. Klappen Sie die Rückenlehne nach hinten auf, bis das Verriegelungsgeräusch "Klick" zu hören ist.

6. So bauen Sie die Rückenlehne aus: Schieben Sie den Knopf nach außen. Lassen Sie eine Seite der Lasche los und dann die andere Seite, bis sich die Rückenlehne aus den Schlitzen löst.

#### 3.4 Montage und Demontage Sicherheitsbügel

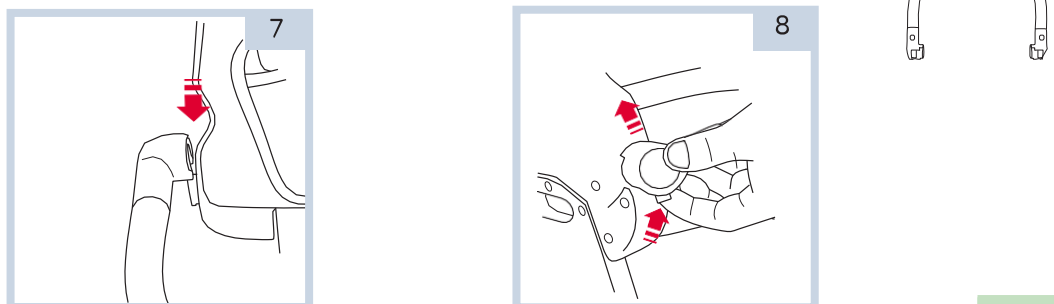

7. Zum Anschließen: Legen Sie die beiden Enden des Stoßfängers an beiden Seiten des Sitzes an und lassen Sie sie einrasten, bis das Einrastgeräusch zu hören ist.

8. Abnehmen: Heben Sie die Stoßstange an und drücken Sie den Knopf

## 3. Bedienungsanleitung

### 3.5 Montage und Demontage Sonnenschutz

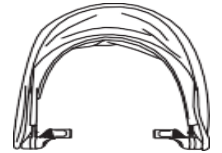
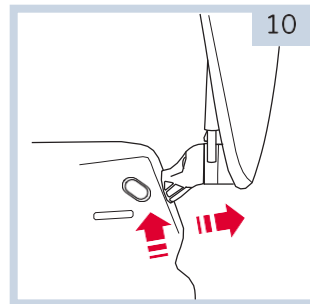
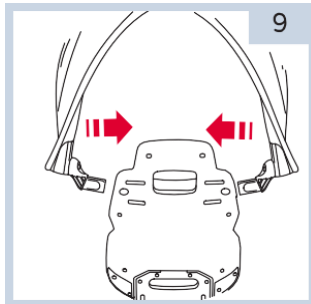

9. Legen Sie das Verdeck über die dafür vorgesehenen Schlitze auf der Oberseite der Rückenlehne und stecken Sie die Verschlüsse ein. Wiederholen Sie den Vorgang auf der gegenüberliegenden Seite. Ziehen Sie das Verdeck auf die gewünschte Größe.
10. Zum Abnehmen: Drücken Sie den Entnahmeknopf und ziehen Sie das Verdeck heraus.

### 3.6 Montage und Demontage Schubstange

11. Der Schiebebügel hat 3 Höhenpositionen. Setzen Sie den Schiebebügel auf den vorgesehenen Schlitz. Drücken Sie ihn nach unten, bis er einrastet. Ziehen Sie leicht daran und vergewissern Sie sich, dass er fest sitzt.

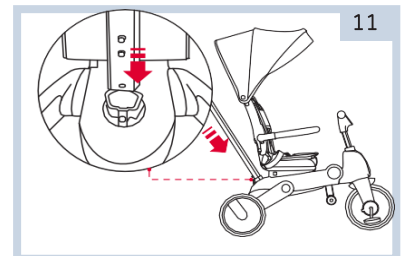

- Zum Abnehmen drücken Sie auf den Clip an der Unterseite der Schiebbestange und ziehen Sie, bis sie sich vom Dreiradrahmen löst.

### 3.7 Einstellung des Sicherheitsgurtes

- 12-13. Positionieren Sie ein Ende des Gurtes und führen Sie ihn durch den gewünschten Schlitz in der Rückenlehne.

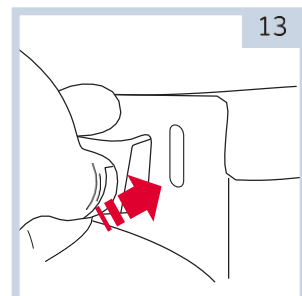
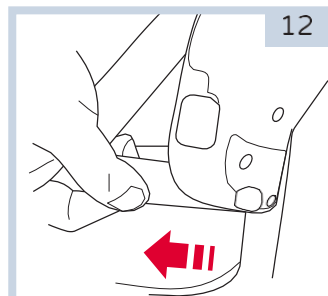



## 3. Bedienungsanleitung

### 3.7 Montage und Demontage Pedale

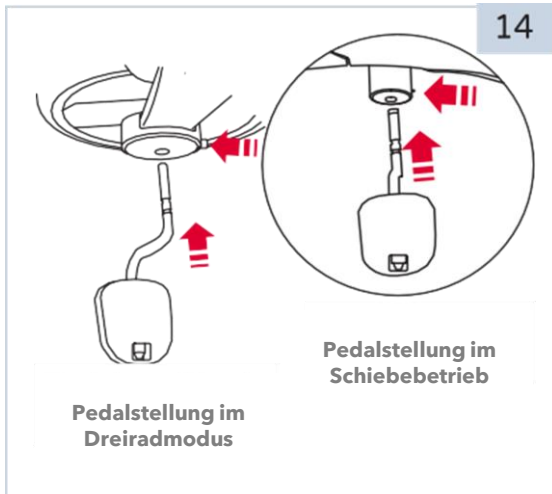

14. Die Pedale des Dreirads haben zwei optionale Positionen:

- a. Dreiradmodus - Anschluss an die Vorderräder
- b. Druckmodus - Anschluss an die Pedalbefestigungseinheit

Setzen Sie das Pedal in den dafür vorgesehenen Schlitz und drücken Sie es ein.

Zum Entfernen: Drücken Sie den Knopf an der Basis des Rades und entfernen Sie die Pedale.

### 3.8 Öffnen / Entriegeln des Lenkers

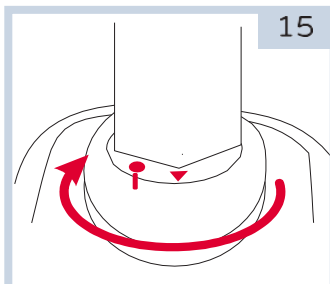

#### 15. **Schub-Modus**

Drehen Sie in Pfeilrichtung wie abgebildet, um den Lenker zu verriegeln. In diesem Modus wird die Lenkung nur von der Muttergesellschaft gesteuert.

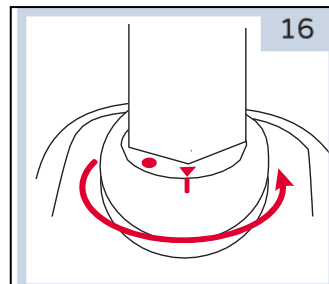

#### 16. **Dreirad-Modus**

Drehen Sie in Pfeilrichtung, um die Lenkstange zu verriegeln. In diesem Modus befindet sich die Lenkradsteuerung beim Kind oder beim Elternteil.

### 3.9 Nutzung der Bremse

**WARNUNG! Die Hinterradbremse muss blockiert sein, wenn das Dreirad stillsteht.**

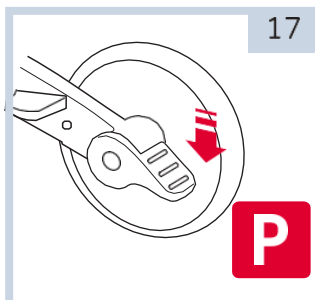

17. Treten Sie auf die Bremse, um die Räder zu blockieren.

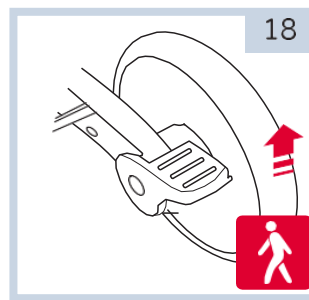

18. Heben Sie die Bremse zum Lösen an.

### 3. Bedienungsanleitung

#### 3.10 Einstellung des Sicherheitsgurtes

**WARNUNG! Das Kind muss den Sicherheitsgurt jederzeit anlegen.**

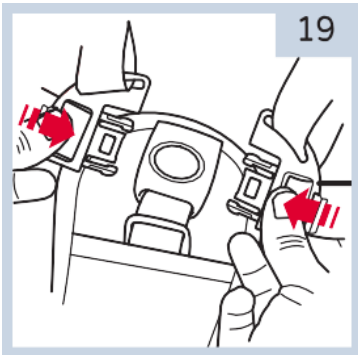

19. Gurt schließen

Stecken Sie die Laschen des Gurtes in die Schrittschnalle, bis Sie das "Klicken" des Verschlusses hören.

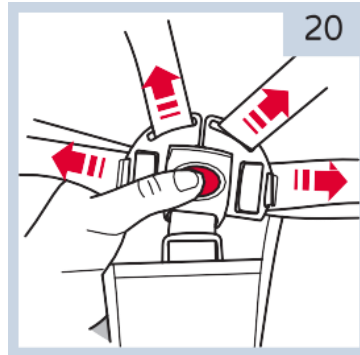

20. Lösen des Gurtes

Drücken Sie den Knopf in der Mitte des Gurtschlusses, um die Gurte zu öffnen.

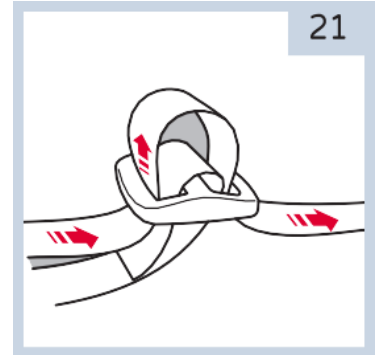

21. Gurt einstellen

Ziehen Sie an den Gurten, um sie zu dehnen oder auf die gewünschte Länge festzuziehen.

#### 3.11 Sitzdrehung

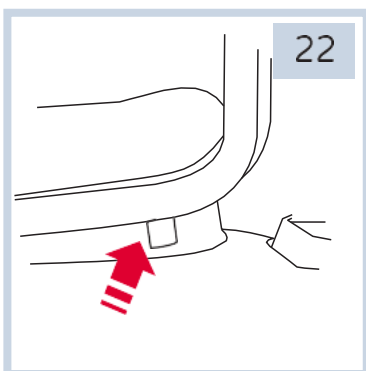

22. Drücken Sie den Drehknopf unter dem Sitz auf der linken Seite und drehen Sie den Sitz um 180 Grad, bis das Einrasten zu hören ist.

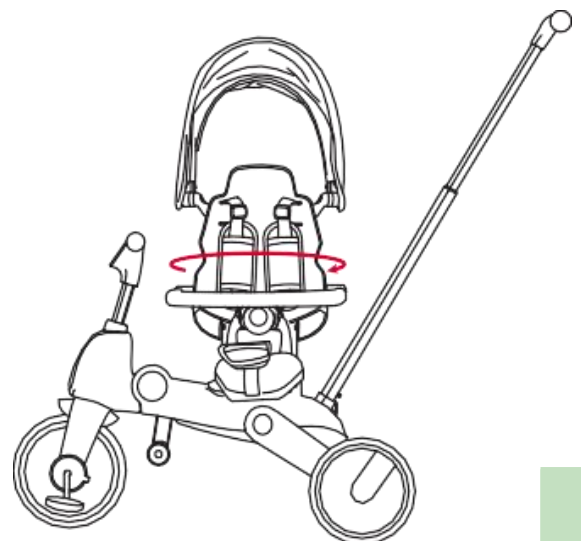

### 3. Bedienungsanleitung

#### 3.12 Dreirad zusammenklappen

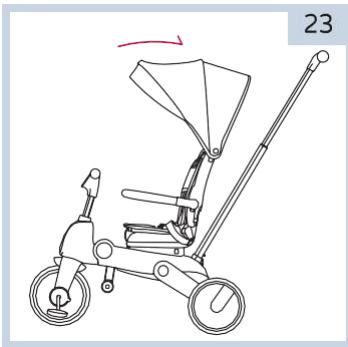

23. Sonnenverdeck zusammenklappen

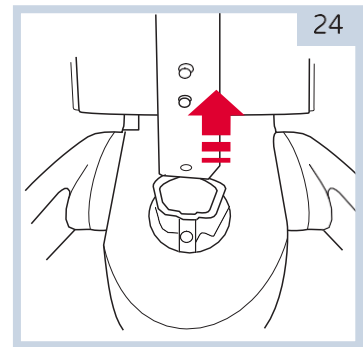

24. Entfernen Sie die Schubstange

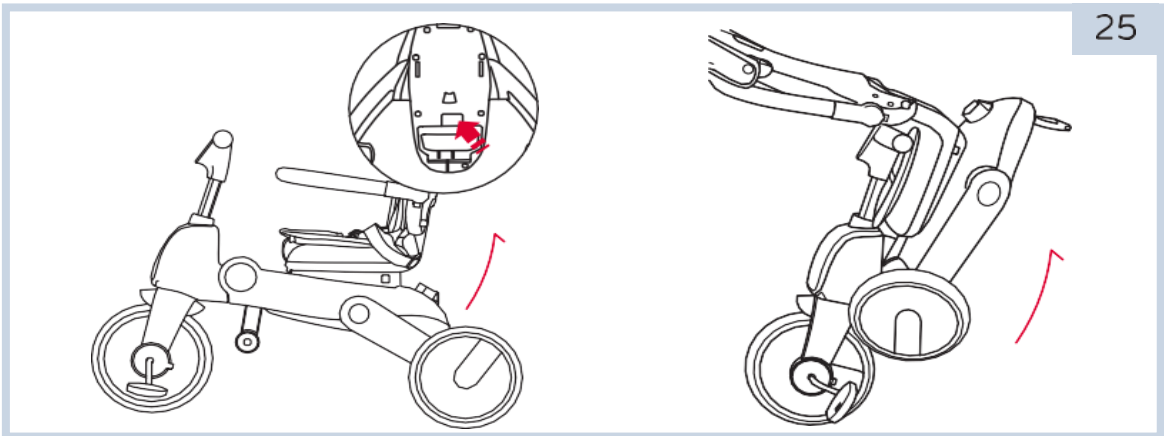

25. Drücken Sie die Klapp taste unter dem Sitz, heben Sie den Griff an und klappen Sie das Dreirad zusammen.

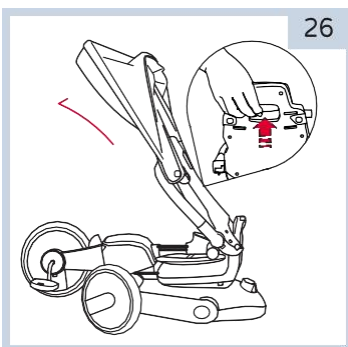

26. Das Dreirad ist zusammengeklappt und bereit zum Transport.

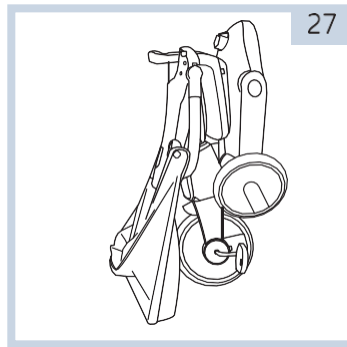

27. In der Zwischenzeit klappen Sie die Rückenlehne in Richtung des Rahmens...

## 4. Wartung und Pflege

- Sicherheitskontrollen: Überprüfen Sie das Produkt regelmäßig auf lose oder verrutschte Teile, insbesondere Räder, Pedale, Sitz und Lenker.
- Überprüfen Sie regelmäßig das Dreirad und stellen Sie sicher, dass der Rahmen und die klappbaren Teile in gutem Zustand sind.
- Regelmäßige Reinigung verlängert die Lebensdauer. Wischen Sie das Produkt mit einem feuchten Tuch ab und trocknen Sie es mit einem trockenen Tuch, um die Bildung von Rost zu verhindern. Verwenden Sie keine Reinigungsmittel oder Bleichmittel.
- Überprüfen Sie regelmäßig den Zustand der Abnutzung und des Abriebs.
- Lagern Sie das Dreirad nicht im Freien, längere Sonneneinstrahlung kann zum Ausbleichen und Verschleiß aller Teile des Dreirads führen.
- Wenn das Dreirad nicht in Gebrauch ist, muss es an einem trockenen und schattigen Ort gelagert werden. Vergewissern Sie sich vor der Lagerung, dass das Dreirad trocken ist, einschließlich des Verdecks.
- Stellen Sie keine schweren Gegenstände auf das Dreirad.
- Entfernen, demontieren oder modifizieren Sie keine Teile des Sitzklappmechanismus oder der Bremsen.
- Lagern Sie das Dreirad nicht in der Nähe einer direkten Wärme- oder Feuerquelle.
- Sie können die Verbindungselemente des Dreirads (z. B. Rahmen, Lenkerscharniere) mit Öl behandeln.

## 5. Umweltschonende Entsorgung

**Warnung Erstickungsgefahr!** Verpackungsmaterial ist für Kinder gefährlich. Kinder nie mit Verpackungsmaterial spielen lassen.

### 5.1 Entsorgung und Verpackung

Die Verpackung Ihres Geräts besteht aus Materialien, die notwendig sind, um einen wirksamen Schutz beim Transport zu garantieren. Diese Materialien sind vollständig wiederverwertbar und verringern damit die Umweltbelastung. Entsorgen Sie die Verpackung in einer Tonne für recyclingfähige Materialien.

### 5.2 Entsorgung von Altgeräten

Altgeräte sind in Übereinstimmung mit den Richtlinien und den Bestimmungen der örtlichen Abfallbeseitigung zu entsorgen. Sie sich bei Ihrer örtlichen Verwaltung über die Adresse des nächsten Wertstoffhofs und liefern Sie Ihr Gerät dort ab.



Das Symbol des durchgestrichenen Mülleimers auf einem Elektro- oder Elektronik-Altgerät besagt, dass dieses am Ende seiner Lebensdauer nicht im Hausmüll entsorgt werden darf. Zur kostenfreien Rückgabe stehen in Ihrer Nähe Sammelstellen für Elektro- und Elektronik-Altgeräte zur Verfügung. Die Adressen erhalten Sie von Ihrer Stadt- bzw. Kommunalverwaltung. Sie können Sie sich auf unserer Webseite [www.fable-kids.com](http://www.fable-kids.com) über weitere, von uns geschaffene Rückgabemöglichkeiten informieren.

Durch die getrennte Sammlung von Elektro- und Elektronik-Altgeräten soll die Wiederverwendung, die stoffliche Verwertung bzw. andere Formen der Verwertung von Altgeräten ermöglicht, sowie die negativen Folgen bei der Entsorgung auf die Umwelt und die menschliche Gesundheit vermieden werden.





Firmensitz:  
Fablekids  
Gneisenaustraße 10-11  
D-97074 Würzburg

Die Rücksendeadresse entnehmen Sie bitte dem Impressum:  
<https://www.fable-kids.com>

Umsatzsteuer-Identifikationsnummer: DE 263752326  
Gericht der Handelsregistereintragung ist Würzburg, HRB 10082  
WEEE Reg.-Nr. DE 61617071



Firmensitz: FableKids • Gneisenaustraße 10-11 • 97074  
Würzburg



Kontaktieren Sie unseren Kundenservice:  
Tel. +49 (0) 931 90 80 3000



E-Mail: [info@fable-kids.com](mailto:info@fable-kids.com)

