

DVD Player

Model-Nr.: DVD367



DVD-Player mit HDMI Out, Video Out, Audio Out, YPbPr, DVD-/CD-/USB-Funktion, CD-Kopierfunktion auf USB

Deutsche Bedienungsanleitung: Seite 1

DVD player with HDMI Out, Video Out, Audio Out, YPbPr, DVD/CD/USB function, CD copy function to USB

English user manual: page 19





Lesen Sie die Bedienungsanleitung sorgfältig vor der Erst- Inbetriebnahme und verwahren Sie die Anleitung zum späteren Nachschlagen auf.

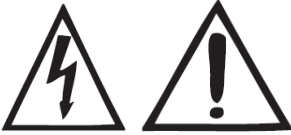
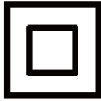

SICHERHEITSHINWEISE	3
BEDIENFELD UND ANSCHLÜSSE	5
FERNBEDIENUNG	6
LIEFERUMFANG	9
GERÄT FÜR DIE NUTZUNG VORBEREITEN	10
DVD-BEDIENUNG	11
USB-BEDIENUNG	11
FOTO-CD WIEDERGABE	11
MP3-CD WIEDERGABE	12
SYSTEMEINSTELLUNG	12
ALLGEMEINE EINSTELLUNGEN	13
AUDIO-EINSTELLUNGEN	13
DOLBY-EINSTELLUNGEN	14
VIDEO-EINSTELLUNGEN	14
PRÄFERENZ-EINSTELLUNGEN	14
CD-KOPIER-FUNKTION	15
FEHLERBEHEBUNG	15
TECHNISCHE INFORMATIONEN	16
VEREINFACHTE EU- KONFORMITÄTSERKLÄRUNG	17
ENTSORGUNGSHINWEISE	17
HDMI-INFORMATIONEN	17
GEWÄHRLEISTUNG	18

WICHTIGE SICHERHEITSHINWEISE – BITTE VOR DER BENUTZUNG SORGFÄLTIG LESEN.

Beachten Sie die Sicherheitshinweise auf der Rückseite des Gerätes.

 <p>CAUTION RISK OF ELECTRIC SHOCK DO NOT OPEN</p>	<p>Wichtig! Dieses Warnzeichen macht Sie auf wichtige Anweisungen aufmerksam, die dem Produkt beiliegen.</p> <p>Gefahr! Achtung, Vorsicht! Dieses Symbol warnt Sie vor gefährlicher Spannung im Inneren. Um einen elektrischen Schlag zu vermeiden, öffnen Sie das Gehäuse nicht.</p>
	<p>Dieses Symbol für KLASSE II (Doppelte Isolierung) zeigt an, dass das Gerät mit einer doppelten Isolierung versehen ist.</p>
	<p>Dieses Produkt verwendet einen Laser der Klasse 1 zum Lesen von Discs und ist mit Sicherheitsschaltern ausgestattet, um eine Exposition zu vermeiden, wenn das Laufwerk geöffnet ist. Die Veränderung von Steuerungen, Einstellungen oder die Durchführung anderer als der hier beschriebenen Verfahren kann zu einer gefährlichen Strahlenexposition führen. Schauen Sie niemals in den Laser. Diese führt zu gefährlichen Verletzungen an Ihren Augen.</p>
<p>AC: 100-240V</p>	<p>Dieses Gerät ist für AC 100-240V Netzspannung ausgelegt. Bei längerer Nichtbenutzung des Geräts ziehen Sie das Stromkabel aus der Steckdose.</p>
	<p>Setzen Sie das Gerät kein Spritzwasser oder hoher Luftfeuchtigkeit aus und stellen Sie keine mit Flüssigkeiten gefüllten Gegenstände wie Vasen auf das Gerät.</p>
	<p>Stellen Sie das Gerät so auf, dass immer eine ungestörte Frischluftzufuhr sichergestellt ist. Stellen Sie das Gerät keinesfalls auf Teppiche oder in die Nähe von Gardinen auf und bauen Sie das Gerät nicht in Bücherregale ein.</p>
	<p>Setzen Sie das Gerät weder direkter Sonneneinstrahlung noch Wärmequellen wie Heizungen oder Öfen aus und stellen Sie keine offenen Flamen wie Kerzen auf das Gerät.</p>

Befolgen Sie folgende Anweisungen:

- Benutzen Sie zur Reinigung ein nur leicht befeuchtetes Tuch.
- Bedecken Sie keine der Lüftungsöffnungen.
- Richten Sie das Gerät gemäß dieser Bedienungsanleitung ein.
- Beachten Sie, dass das Stromkabel nicht gequetscht oder geknickt werden darf und vermeiden Sie die Führung des Stromkabels über scharfe Kanten.
- Trennen Sie das Gerät bei Gewitter oder längerer Nichtbenutzung von Strom-Netz.

WICHTIGE SICHERHEITSHINWEISE

Dieses Gerät entspricht allen gegenwärtigen Sicherheitsbestimmungen. Die folgenden Sicherheitstipps sollen den Benutzer vor leichtsinniger Benutzung und den sich daraufhin entwickelnden Gefahren bewahren.

1. Dieses Gerät wurde unter größter Sorgfalt hergestellt und einer strengen Endkontrolle unterzogen. Es besteht aber wie bei jedem anderen elektrischen Gerät die Möglichkeit, dass Probleme entstehen können. Trennen Sie das Gerät im Falle einer Rauchentwicklung, starker Hitzeentwicklung oder jeder anderen unnatürlichen Erscheinung sofort vom Strom-Netz.
2. Der Netzstecker oder Gerätestecker dient der Trennung des Gerätes vom Stromnetz und sollte jederzeit problemlos zu erreichen sein.
3. Verbinden Sie das Gerät nur mit Stromquellen die den Spezifikationen des Gerätes entsprechen. Diese finden Sie auf der Geräterückseite und der Bedienungsanleitung.
4. Ziehen Sie das Stromkabel am Stecker aus der Steckdose. Ziehen Sie niemals am Netzkabel selbst, es könnte beschädigt werden und einen Kurzschluss verursachen.
5. Bei der Verwendung einer Mehrfachsteckdose verbinden Sie nicht zu viele Geräte mit der Mehrfachsteckdose, um eine Überlastung zu vermeiden.
6. Halten Sie Nagetiere vom Gerät fern, um Beschädigungen am Kabel zu vermeiden.
7. Um Verletzungen vorzubeugen, achten Sie darauf, dass das Stromkabel von kleinen Kindern weder erreicht noch aus der Steckdose herausgezogen werden kann.
8. Stellen Sie das Gerät nicht in der Nähe von Wärmequellen auf. Das Gehäuse und das Netzkabel könnten durch den Einfluss der Wärme beschädigt werden.
9. Achten Sie beim Aufstellen des Gerätes auf einen festen und ebenen Untergrund.
10. Bei Gewitter trennen Sie das Gerät vom Strom-Netz.
11. Trennen Sie das Gerät vom Stromnetz, wenn Sie das Gerät für eine längere Zeit nicht benutzen oder unbeaufsichtigt lassen.
12. Beachten Sie beim Aufstellen des Gerätes das eine ausreichende Belüftung vorhanden ist. Stellen Sie das Gerät niemals in Nähe von Wärmequellen auf und verdecken Sie keine der Lüftungsöffnungen.
13. Vermeiden Sie direkte Sonneneinstrahlung auf das Gerät. Bewahren Sie einen Freiraum von 5 cm (2“) zur Umgebung beim Aufstellen in einem Regal.
14. Halten Sie Wasser oder Feuchtigkeit vom Gerät fern. Benutzen Sie das Gerät nicht in nasser oder feuchter Umgebung wie dem Bad, einer Dampfküche oder in der Nähe eines Schwimmbeckens.
15. Benutzen Sie das Gerät nicht, wenn Feuchtigkeitskondensationen entstehen können.
16. Jegliche Reparatur darf nur von qualifiziertem Fachpersonal durchgeführt werden.
17. Öffnen Sie niemals das Gerät. Reparaturen die nicht durch Qualifiziertes Personal ausgeführt wurden können mögliche Ursache von Bränden sein.
18. Flüssigkeiten, die in das Gerät gelangt sind, können ein Grund für schwerwiegende Schäden sein. Schalten Sie das Gerät AUS und trennen Sie es vom Stromnetz. Setzen Sie sich mit Ihrem Händler oder dem Kundenservice in Verbindung.
19. Entfernen Sie niemals die Sicherheitsabdeckungen. Es befinden sich weder verwendbare noch wartbare Bauteile im Inneren des Gerätes. Sie würden Ihren Garantieanspruch verlieren. Das Gerät darf nur vom Herstellerservice repariert werden.
20. Alle Abbildungen in dieser Bedienungsanleitung dienen ausschließlich als Beispiel und müssen nicht dem tatsächlichen Gerät entsprechen.

Vorderseite

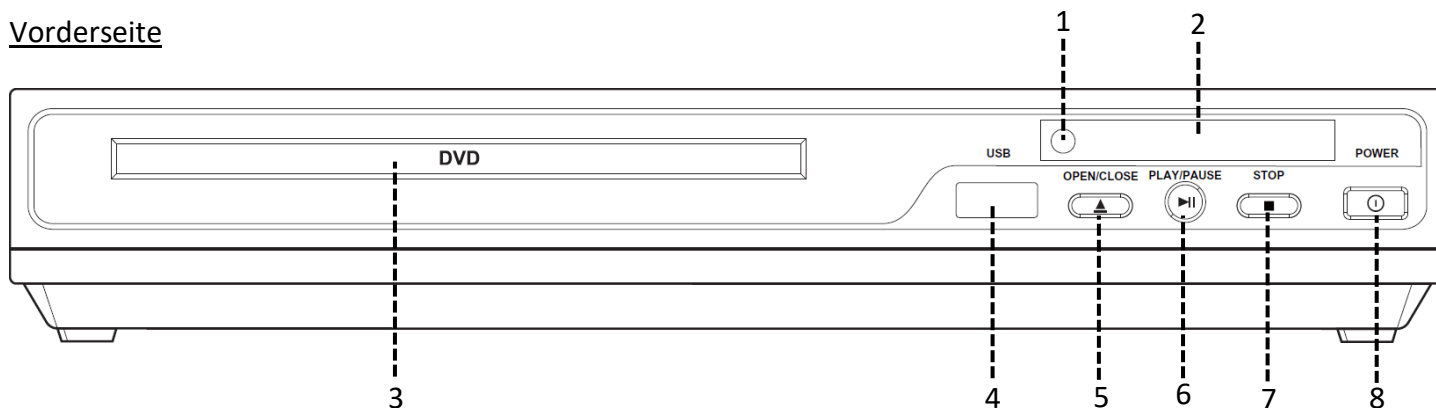

1.	Fernbedienungssensor	5.	OPEN/CLOSE (Laufwerk öffnen / schließen)
2.	Display	6.	PLAY / PAUSE (Wiedergabe / Pause)
3.	DVD-Laufwerk	7.	STOP (Wiedergabe stoppen)
4.	USB-Buchse (Max. 32GB / FAT32)	8.	POWER (Ein / Aus)

Hinweis:

- Bitte halten Sie den Infrarotempfänger am Gerät frei. Das Versperren des Infrarotempfängers kann zu Verbindungsproblemen mit der Fernbedienung führen.



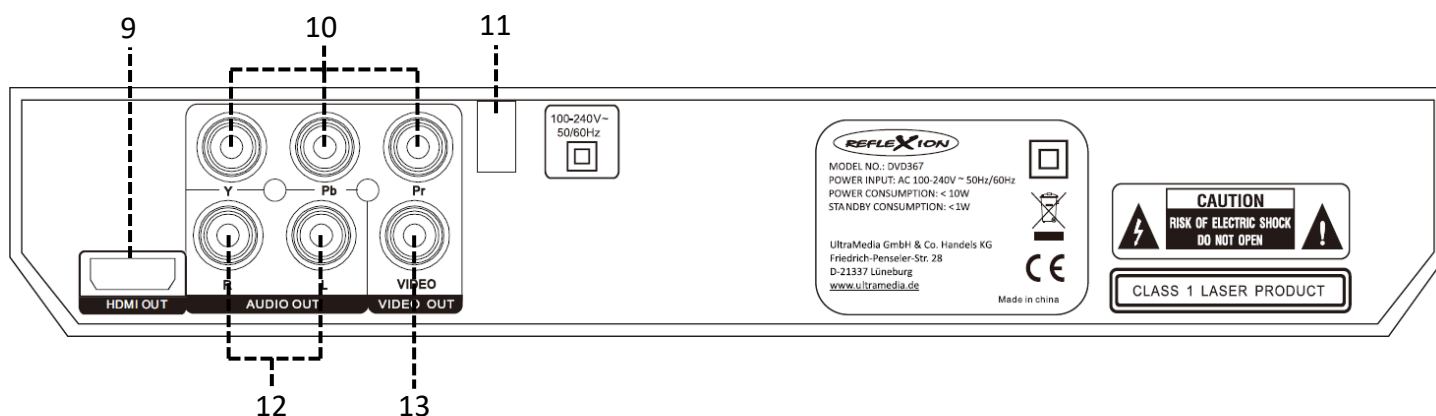

Rückseite:



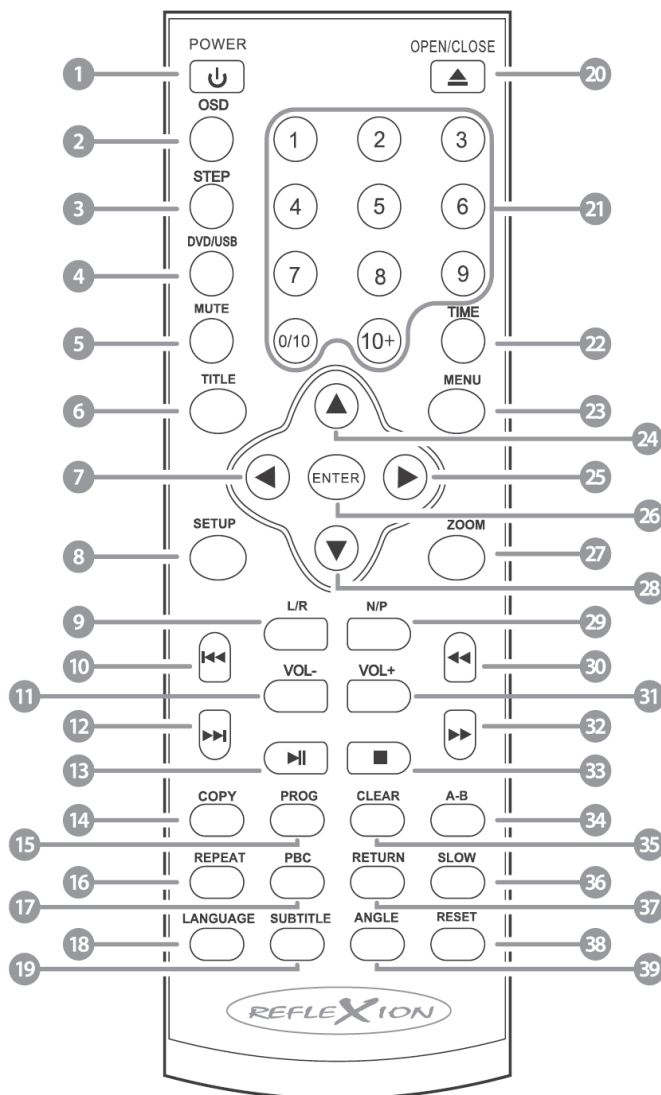

























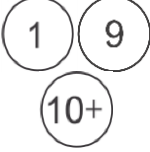

9.	HDMI OUT (HDMI-Buchse)	12.	AUDIO OUT (Cinch-Buchse)
10.	YPbPr (Cinch-Buchse)	13.	VIDEO OUT (Cinch-Buchse)
11.	Power-Kabel (AC: 100-240V)		







Legen Sie zwei AAA Batterien (nicht enthalten) in die Fernbedienung ein. Die Fernbedienung benutzt Infrarotwellen (IR). Halten Sie die Fernbedienung in die Richtung des DVD-Players (Fernbedienungssensor). Der Abstand zwischen der Fernbedienung und dem Sensor darf 3 Meter nicht überschreiten. Wenn sich die Fernbedienung außerhalb der Reichweite bzw. des Winkels befindet, kann es vorkommen, dass die Fernbedienung nicht ordnungsgemäß arbeitet. Um Schäden an der Fernbedienung zu vermeiden, nehmen Sie bitte die Batterien heraus, wenn sie längere Zeit nicht benutzt wird.



1.		POWER-Taste: Schalten Sie das Gerät mit der Taste ein. Drücken Sie die Taste erneut, um den DVD-Player auszuschalten.
2.		OSD-Taste: Drücken Sie die Taste, um Informationen der Disc auf dem Fernsehbildschirm anzuzeigen.
3.		STEP-Taste: Drücken Sie diese Taste für die Einzelbildwiedergabe. Drücken Sie die PLAY/PAUSE-Taste , um zur normalen Wiedergabe zurückzukehren.
4.		DVD/USB-Taste: Drücken Sie diese Taste, um zwischen DISC und USB umzuschalten.

5.		MUTE-Taste: Ton stumm schalten (Ein/Aus).
6.		TITLE-Taste: Drücken Sie während der DVD-Wiedergabe die Taste, um zum Titel-Menü zurückzukehren.
7.		NAVIGATIONS-Taste: Drücken Sie die Taste, um im Menü nach links zu navigieren.
8.		SETUP-Taste: Drücken Sie die Setup-Taste , um das Setup-Menü zu öffnen oder zu schließen.
9.		L/R-Taste: Drücken Sie während der Wiedergabe von VCDs oder CDs die R/L-Taste , um den linken oder rechten Kanal oder Stereo auszuwählen.
10.		PREV-Taste: Drücken Sie während der Wiedergabe die Taste, um zum vorherigen Kapitel oder Titel zu springen.
11.		VOLUME-Taste: Lautstärke verringern.
12.		NEXT-Taste: Drücken Sie während der Wiedergabe die Taste, um zum nächsten Kapitel oder Titel zu springen.
13.		PLAY/PAUSE-Taste: Drücken Sie die Taste, um die Wiedergabe zu pausieren oder fortzusetzen.
14.		COPY-Taste: Öffnet das Kopier-Menü, um eine Musik-CD auf einen USB-Stick zu kopieren.
15.		PROG-Taste: Audio-CD's: Stellen Sie die Wiedergabereihenfolge je nach Bedarf ein. Drücken Sie die Taste und geben Sie mit den ZIFFERN-Tasten die Nummer des Titels ein. Falls Sie mehr als zehn Titel programmieren, wählen Sie NEXT aus. Wählen Sie START aus, um die Wiedergabe in der gewünschten Reihenfolge zu starten. MP3 CD's und USB Sticks: Drücken Sie die Taste um die Anzeige zu ändern. Zur Auswahl stehen Ordner und Titel anzeige.
16.		REPEAT-Taste: Drücken Sie die REPEAT-Taste , um einen Titel oder Kapitel oder die gesamte Disc wiederholt abzuspielen. Es stehen mehrere Optionen zur Auswahl.
17.		PBC-Taste: PBC Modus ein- oder ausschalten. Nur für VCD's verfügbar.
18.		LANGUAGE-Taste: Wählen Sie die verfügbaren Disc Wiedergabe-Sprachen aus.
19.		SUBTITLE-Taste: Wählen Sie die verfügbaren Disc Untertitel aus.

20.		EJECT-Taste: Öffnen oder schließen Sie das DVD-Laufwerk, um eine Disc in das Laufwerk zu legen oder heraus zu nehmen. Legen Sie Discs mit der bedruckten Seite nach oben zeigend in das Laufwerk.
21.		ZIFFERN-Taste: Wählen Sie einen Titel oder Kapitel aus.
22.		TIME-Taste: Wählen Sie ein Titel oder Wiedergabepunkt aus.
23.		MENÜ-Taste: Drücken Sie die Taste, um in das DVD-Root Menü zu wechseln. Drücken Sie die Taste erneut, um die Wiedergabe fortzusetzen.
24.		NAVIGATIONS-Taste: Drücken Sie die Taste, um im Menü nach oben zu navigieren.
25.		NAVIGATIONS-Taste: Drücken Sie die Taste, um im Menü nach rechts zu navigieren.
26.		ENTER-Taste: Menü-Eingabe bestätigen.
27.		ZOOM-Taste: Drücken Sie die Taste um die Zoom-Stufe zu ändern. Wenn in das Bild hereingezoomt wurde verwenden Sie die NAVIGATIONS-Tasten , um das Bild zu verschieben.
28.		NAVIGATIONS-Taste: Drücken Sie die Taste, um im Menü nach unten zu navigieren.
29.		N/P-Taste: Drücken Sie die N/P-Taste , um NTSC oder PAL als TV-System einzustellen.
30.		REWIND-Taste: Drücken Sie die Taste um schnell zurück zu spulen.
31.		VOLUME-Taste: Lautstärke erhöhen.
32.		F.FORWARD-Taste: Drücken Sie die Taste um schnell vor zu spulen.
33.		STOPP-Taste: Drücken Sie die Taste, um die Wiedergabe zu stoppen. Drücken Sie die Taste erneut, um den letzten Wiedergabepunkt zu löschen. Um die Wiedergabe zu starten oder fortzusetzen drücken Sie die PLAY/PAUSE-Taste .

34.		A-B-Taste: Drücken Sie die Taste, um einen Start Punkt (A) und ein weiteres Mal um einen Endpunkt (B) zu setzen. Das Gerät spielt die Sequenz jetzt wiederholt ab. Drücken Sie die Taste ein drittes Mal um die A-B Wiedergabe zu beenden.
35.		CLEAR-Taste: Nummern-Eingabe für die Time-Funktion löschen.
36.		SLOW-Taste: Drücken Sie die Taste mehrfach, um die Wiedergabe verlangsamt wiederzugeben. Es stehen verschiedenen Optionen zur Auswahl.
37.		RETURN-Taste: Drücken Sie die Taste, um in das VCD-Menü zu wechseln.
38.		RESET-Taste: Drücken Sie die Taste, um die Standard-Einstellungen wiederherzustellen.
39.		ANGLE-Taste: Wählt den Wiedergabe-Winkel für bestimmte Szenen aus. Nur wenn auf der Disc verfügbar.

LIEFERUMFANG

1. DVD-PLAYER	3. AV-KABEL
2. FERNBEDIENUNG	4. BEDIENUNGSANLEITUNG

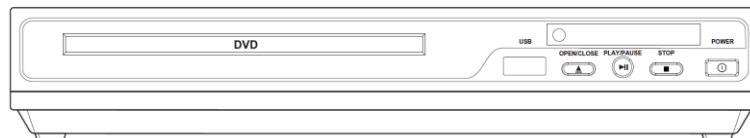

1. DVD Player

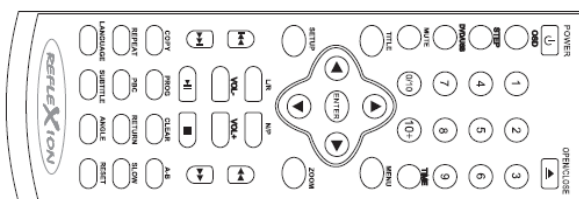

2. Fernbedienung



3. AV-Kabel

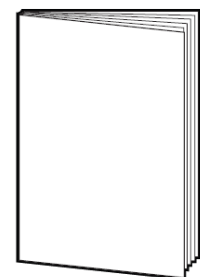

4. Bedienungsanleitung

HINWEIS:

- Batterien für die Fernbedienung (2x AAA) sind nicht im Lieferumfang enthalten.

Auspacken und Einrichten

1. Befolgen Sie die Anleitung, um Ihren DVD-Player einzurichten:
2. Nehmen Sie das Gerät und das Zubehör vorsichtig aus dem Karton und entfernen Sie das gesamte Verpackungsmaterial vom Gerät. Kontrollieren Sie das Zubehör auf Vollständigkeit.
3. Schließen Sie den Netzstecker des DVD-Players an eine Steckdose (AC 100-240V) an. Die Betriebsanzeige an der Vorderseite des Geräts leuchten auf.
4. Legen Sie zwei AAA Batterien (nicht enthalten) in die Fernbedienung ein. Achten Sie dabei auf die richtige Polarität.
5. Schließen Sie den DVD-Player an Ihr Fernsehgerät und/oder Ihren Verstärker an.
 - **HDMI:** Verbinden Sie ein HDMI Kabel mit dem HDMI-Anschluss vom DVD-Player und Ihrem TV-Gerät. HDMI Kabel ist nicht enthalten.
 - **AV:** Verbinden Sie ein AV-Kabel mit dem AUDIO OUT- und VIDEO OUT-Anschluss vom DVD-Player und Ihrem TV-Gerät.
 - **YPbPr:** Verbinden Sie ein AV-Kabel mit dem YPbPr-Anschlüssen vom DVD-Player und Ihrem TV-Gerät. YPbPr-Kabel ist nicht enthalten. YPbPr wird im Kombination mit dem AV-Kabel benutzt.

Batterien einlegen / Austauschen

1.

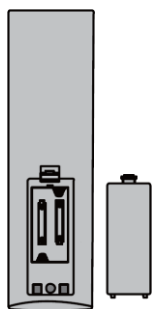

Öffnen Sie das Batteriefach auf der Rückseite der Fernbedienung.

Hinweis:

- Für die Entsorgung der entnommenen Batterien beachten Sie bitte die Entsorgungshinweise in dieser Anleitung.

2.

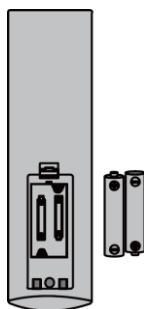

Entnehmen Sie bereits eingelegte Batterien und legen Sie die neuen Batterien in die Fernbedienung ein. Achten Sie beim Einlegen der Batterien auf die Polarität (+/-) im Batteriefach.

Hinweis:

- Immer nur Batterien vom gleichen Typ und Hersteller verwenden.

3.

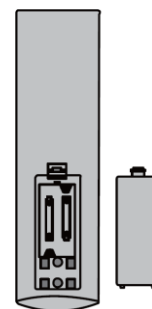

Schließen Sie das Batteriefach auf der Rückseite der Fernbedienung, indem Sie die Abdeckung.

Hinweis:

- Wenn das Gerät für einen längeren Zeitraum nicht genutzt wird, nehmen Sie die Batterien aus der Fernbedienung, um ein Auslaufen und eine damit verbundene Beschädigung der Fernbedienung zu vermeiden.

Sobald Ihr DVD-Player an das Fernsehgerät und an eine Stromquelle angeschlossen wird, ist das Gerät einsatzbereit.

Die folgenden DVD-Formate können abgespielt werden: DVD, DVD-R/-RW, Video-CD und, Mpeg4.

Bitte beachten Sie die folgenden Hinweise, um die Einrichtung des DVD-Players abzuschließen:

1. Stellen Sie sicher, dass Ihr Fernsehgerät auf den richtigen Modus für die DVD-Wiedergabe eingestellt ist.
2. Schalten Sie den DVD-Player mit der **POWER-Taste** an. Sie können dies am Gerät oder über die Fernbedienung tun.
 - Wenn das Gerät eingeschaltet ist, wird es durch Drücken der **POWER-Taste** auf der Fernbedienung in den Standby-Modus versetzt. Drücken Sie die Taste erneut und das Gerät schaltet sich ein.
 - **WARNUNG:** Wenn das Gerät über einen längeren Zeitraum nicht benutzt wird, ist es ratsam, den Netzstecker zu ziehen.
3. Drücken Sie die **EJECT-Taste** an der Vorderseite oder auf der Fernbedienung und legen Sie eine DVD in das Disc-Fach. Drücken Sie die **EJECT-Taste** erneut, um das Fach zu schließen.
4. Der DVD-Player liest die DVD und beginnt mit der Wiedergabe. Sie können die Wiedergabe und die Einstellungen mit den Tasten der Fernbedienung steuern.

USB-BEDIENUNG





Dieses Gerät verfügt über einen USB-Anschluss an der Vorderseite des DVD-Players für die Wiedergabe von MP3- und Film-Dateien. Es werden USB-Sticks bis maximal 32GB im FAT32 Format unterstützt.









1. Stecken Sie ein USB-Speicher in den USB-Anschluss an der Vorderseite des DVD Players ein.
2. Der DVD-Player liest die Datei vom USB-Gerät und zeigt sie an.
3. Die Funktionen sind gleich wie bei der Disc-Wiedergabe.
4. Falls eine Disc eingelegt ist und ein USB-Speicher angeschlossen ist, drücken Sie die **DVD/USB-Taste** auf der Fernbedienung, um zwischen beiden Modi umzuschalten.
5. Durchsuchen Sie die Liste durch Drücken der **NAVIGATIONS-Tasten** auf der Fernbedienung.
6. Wählen Sie eine Datei aus, indem Sie die **ENTER-Taste** auf der Fernbedienung drücken und die Wiedergabe beginnt.

FOTO-CD WIEDERGABE

Die folgenden Formate können wiedergegeben werden: JPG, JPEG, Foto-CD.

1. Drücken Sie die **NAVIGATIONS-Tasten**, um den gewünschten Punkt auszuwählen.
2. Drücken Sie die **ENTER-Taste**, um eine Datei auszuwählen und die Wiedergabe zu starten.
3. Mit den folgenden Tasten können Sie die Wiedergabe steuern:

1.		Übergangsmodus für die Anzeige von Bilder auswählen
2.		Vorschaumodus aufrufen
3.		Vorheriges Bild
4.		Nächstes Bild

5.		Bild anzeigen
6.		Bild vertikal spiegeln
7.		Bild horizontale spiegeln
8.		90 Grad links herum drehen
9.		90 Grad rechts herum drehen
10.		Zoom-Modus auswählen ▲ ▼ ◀ ▶ / BEWEGEN IM ZOOM Zoom Mitte verschieben. Drücken Sie WEITER, um das Menü zu verlassen.
11.		Bild vergrößern
12.		Bild verkleinern

MP3-CD WIEDERGABE

Unterstützte Formate: MP3, WMA, Audio-CD, CD-R/-RW, CD

1. Legen Sie eine MP3-CD in das Laufwerk ein.
2. Nach dem einlesen wird ein Menü auf Ihrem TV-Gerät angezeigt.
3. Drücken Sie die Tasten ▲/▼, um einen Titel oder Ordner auszuwählen.
4. Drücken Sie die **ENTER-Taste**, um den ausgewählten Titel oder Ordner abzuspielen.
5. Drücken Sie die **PROG-Taste**, um den Anzeigemodus zu wechseln.
 - Ordner (Standardmodus)
 - Datei

SYSTEMEINSTELLUNG

1. Drücken Sie die **SETUP-Taste** auf der Fernbedienung und das Menü wird angezeigt.
2. Im Setup-Menü gibt es fünf verschiedene Menüpunkte: Allgemein, Audio, Dolby, Video und Voreinstellungen. Befolgen Sie die Anweisungen in den einzelnen Abschnitten für eine Auswahl an Einrichtungsoptionen:
 - **Menü 1: Allgemeine-Einstellungen**
 - **Menü 2: Audio-Einstellungen**
 - **Menü 3: Dolby-Einstellungen**
 - **Menü 4: Video-Einstellungen**
 - **Menü 5: Präferenz-Einstellungen**
3. Nachdem Sie das SETUP-Menü aufgerufen haben, drücken Sie die **NAVIGATIONS-Tasten**, um das gewünschte Untermenü aufzurufen.
4. Drücken Sie anschließend die **ENTER-Taste**, um Ihre Auswahl zu bestätigen.
5. Um die Einstellung zu beenden, drücken Sie erneut die **SETUP-Taste**.

1. Drücken Sie die **SETUP-Taste** auf der Fernbedienung und wählen Sie mit den Tasten **NAVIGATIONS-Tasten** die „Allgemeine Einstellung (GENERAL)“ aus.
2. Die folgenden Einstellungen stehen in dem Menü zur Verfügung.

TV Display	<p>Je nach Fernsehgerät werden hier unterschiedliche Werte angezeigt.</p> <ul style="list-style-type: none"> • 4:3/PS • 4:3/LB • 16:9
Winkelmarkierung	<p>Es können unterschiedliche Perspektiven ausgewählt werden. Nur wenn von der DVD unterstützt wird.</p>
OSD-Sprache	<p>Wählen Sie die Sprache für das OSD-Menü aus.</p>
Untertitel	<p>Stellen Sie die Untertitel Ein oder Aus. Nur wenn auf der Disc verfügbar ist.</p>
Bildschirmschoner	<p>Wenn der Bildschirmschoner aktiviert ist erscheint nach einigen Minuten, wenn keine DVD wiedergegeben wird ein Bildschirmschoner auf dem Bild. Nach 20 Minuten schaltet sich das Gerät in den Standby-Modus. Drücken Sie eine beliebige Taste, um das Gerät wieder einzuschalten.</p>
HDCD	<p>Wählen Sie den digitalen Filter aus.</p> <ul style="list-style-type: none"> • 1x 44,1KHz • 2x 88,2KHz
Endpunkt speichern	<p>Wenn der Menüpunkt eingeschaltet ist wird der Wiedergabepunkt der DVD beim Ausschalten gespeichert.</p>

AUDIO-EINSTELLUNGEN

1. Drücken Sie die **SETUP-Taste** auf der Fernbedienung und wählen Sie mit den **NAVIGATIONS-Tasten** die „Audio-Einstellungen (AUDIO)“ aus.
2. Die folgenden Einstellungen stehen in dem Menü zur Verfügung.

Lautsprecher Einrichten	<p>DOWNMIX</p> <ul style="list-style-type: none"> • LT/RT: Audiowiedergabe erfolgt über den linken und den rechten Kanal. Der linke und rechte Audiotrack werden synchron über den linken und den rechten Kanal wiedergegeben. • Stereo: Audioformat ist Stereo: der linke und der rechte Audiotrack werden entsprechend über den linken und den rechten Kanal wiedergegeben.
--------------------------------	--

1. Drücken Sie die **SETUP-Taste** auf der Fernbedienung und wählen Sie mit den **NAVIGATIONS-Tasten** die „Dolby-Einstellungen (Dolby)“ aus.
2. Die folgenden Einstellungen stehen in dem Menü zur Verfügung.

Dual Mono	<ul style="list-style-type: none"> • Stereo • L-Mono • R-Mono • Mix-Mono
Dynamisch	Verringert verlustfrei die Mitten und den Bass in der Audiospur.

VIDEO-EINSTELLUNGEN

1. Drücken Sie die **SETUP-Taste** auf der Fernbedienung und wählen Sie mit den **NAVIGATIONS-Tasten** die „Video-Einstellungen (Video)“ aus.
2. Die folgenden Einstellungen stehen in dem Menü zur Verfügung.

Komponenten- ausgang	<ul style="list-style-type: none"> • VIDEO: Diese Option auswählen, wenn der AV Anschluss verwendet wird. • YUV: Diese Option auswählen, wenn das DVD Gerät an ein HD-TV über den YPbPr Anschluss angeschlossen ist. <p>Hinweis: Die Einstellungen haben keinen Einfluss auf den HDMI Anschluss.</p>
Auflösung (HDMI)	Wählen Sie die Auflösung für den HDMI Ausgang in Abhängigkeit des angeschlossenen TV-Gerätes aus. Es werden Auflösungen bis 1920x1080 (60Hz) unterstützt.
Qualität	Stellen Sie Bildschärfe, Helligkeit und Kontrast nach eigenen Vorlieben ein.

PRÄFERENZ-EINSTELLUNGEN

1. Drücken Sie die **SETUP-Taste** auf der Fernbedienung und wählen Sie mit den **NAVIGATIONS-Tasten** die „Präferenz-Einstellungen (Preference)“ aus.
2. Die folgenden Einstellungen stehen in dem Menü zur Verfügung.

TV-Typ	Wählen Sie je nach Fernsehgerät PAL oder NTSC aus.
Audio	Wählen Sie die Standard-Sprache für die Disc Wiedergabe aus.
Untertitel	Wählen Sie die Untertitel-Sprache aus.
Disc-Menü	Wählen Sie die Menüsprache für das Disc-Menü aus.
Sperrfunktion	Stellen Sie altersbezogene Sperren für die DVD Wiedergabe ein. Nur aktiv wenn von der Disc unterstützt wird.
Kennwort	Kennwort ändern. Das Standard-Kennwort lautet: 0000 Bitte das neue Kennwort gut notieren.
Werkseinstellung	Stellt das Gerät auf die Standardeinstellungen zurück.

Kopieren Sie Musik-Titel von einer eingelegten CD auf einen angeschlossenen USB-Stick.

1. Stecken Sie ein USB-Stick in den USB-Anschluss an der Vorderseite des Gerätes ein.
2. Legen Sie eine Musik-CD in das Gerät ein und drücken Sie die **COPY-Taste**.
3. Das Kopier-Menü wird nun geöffnet. Navigieren Sie mit den **NAVIGATIONS-Tasten** auf die gewünschten Titel die kopiert werden sollen und markieren Sie diese mit der **ENTER-Taste**.
4. Wählen Sie „START“ aus und drücken Sie die **ENTER-Taste**, um den Kopier-Vorgang zu starten.
5. Wählen Sie „CANCEL“ aus und drücken Sie die **ENTER-Taste**, um den Kopier-Vorgang zu unterbrechen.

FEHLERBEHEBUNG

Fehlfunktion	Mögliche Ursachen / Maßnahmen
Kein Strom / keine Funktion	Prüfen Sie, ob der Netzstecker in der Steckdose eingesteckt ist.
Kein Videosignal	Stellen Sie sicher, dass das Videokabel richtig angeschlossen ist. Setzen Sie die Einstellung des DVD-Players zurück.
Kein Audiosignal	Stellen Sie sicher, dass die Audiokabel richtig angeschlossen sind. Stellen Sie sicher, dass eine angeschlossene Stereo-Anlage eingeschaltet ist. Setzen Sie die Einstellung des DVD-Players zurück.
Verzerrtes Videosignal	Reinigen Sie die DVD/Disc von Staub und Verunreinigungen.
Keine Wiedergabe	Legen Sie die Disc mit der beschrifteten Seite nach oben zeigend in das Laufwerk ein. Prüfen Sie ob die Disc auf Beschädigungen oder Verschmutzungen.
Fernbedienung funktioniert nicht	Richten Sie die Fernbedienung auf die Vorderseite des DVD-Players. Kommen Sie mit der Fernbedienung näher an das Gerät. Überprüfen Sie die Batterien der Fernbedienung.

Gerätetyp	DVD367	
Hersteller	Reflexion	
Stromverbrauch "Ein"	< 10W	
Stromverbrauch im Standby-Modus	< 1W	
HDMI-Ausgang	480i / 576i / 720p / 1080i / 1080p	
Leistungsaufnahme	AC: 100-240V~50/60Hz	
Signalsystem	NTSC / PAL	
Video-Ausgang	HDMI; Video, YUV	
Tonausgabe	2.0, Stereo, Mono L/R, Mix Mono	
Anschlüsse	AC Power Input (100-240V)	1
	HDMI OUT	1
	AUDIC OUT	1
	VIDEO OUT	1
	YPbPr OUT	1
Disc-Wiedergabeformate	Video: DVD, DVD-R/-RW, Video-CD, MPEG4 Audio: MP3, WMA, Audio-CD, CD-R/-RW Foto: JPG, JPEG, Foto-CD	
USB-Wiedergabeformate	AVI (MPEG-1, MPEG-2, MPEG-4), MP3, JPG, JPEG	
USB-Spezifikation	USB 2.0, max. 32GB USB-Sticks	
USB File System Format	FAT, FAT32	
OSD-Sprache	English, Deutsch, Französisch etc.	
Gewicht Gerät	0,66Kg	
Abmessungen Gerät: (B / T / H) mm	22,5 x 19 x 4,5cm	

Änderungen von Design und Spezifikationen, auch ohne Vorankündigung vorbehalten.

Hiermit erklärt UltraMedia GmbH & Co. Handels KG, dass der Funkanlagentyp DVD367 der Richtlinie 2014/53/EU entspricht.

Der vollständige Text der EU-Konformitätserklärung ist unter der folgenden Internetadresse verfügbar.

<https://www.ultramedia.de/produktansicht/DVD367.html>

Wir wünschen Ihnen viel Freude mit dem Gerät.

Ihr UltraMedia Team



ENTSORGUNGSHINWEISE



Dieses Symbol auf dem Produkt oder in der Anleitung bedeutet, dass das Gerät sowie Elektrische- und Elektronische Geräte sowie Batterien am Ende seiner Lebensdauer getrennt von Ihrem Hausmüll entsorgt werden müssen. Es gibt getrennte Sammelsysteme für das Recycling in der EU. Für weitere Informationen wenden Sie sich bitte an die örtliche Behörde oder Ihren Händler.

Batterie-Entsorgungshinweise

BATTERIEN UND AKKUS DÜRFEN NICHT IN DEN HAUSMÜLL ENTSORGT WERDEN! DURCH DAS NICHT FACHGERÄCHTE ENTSORGEN VON BATTERIEN UND AKKUS ENTSTEHEN UMWELTBELASTUNGEN / UMWELTSCHÄDEN.

JEDER VERBRAUCHER IST GESETZLICH VERPFLICHTET, BATTERIEN UND AKKUS AM ENDE DES LEBENS ZYKLUS AN GEEIGNETEN SAMMELSTENN WIE ZUM BEISPIEL, SEINER GEMEINDE/SEINES STADTTEILS ODER IM HANDEL ABZUGEBEN.

DAS ABGEBEN AN SAMMELSTELLEN IST KOSTENFREI. DURCH DAS ABGEBEN AN SAMMELSTELLEN WERDEN BATTERIEN UND AKKUS RECYCELT UND SO UMWELTSCHONEND DER ENTSORGUNG ZUGEFÜHRT.

DURCH DAS ENTSORGEN IN DEN HAUSMÜLL WERDEN BATTERIEN UND AKKUS NICHT DER UMWELTSCHONENDEN ENTSORGUNG ZUGEFÜHRT UND ES KANN ZU UMWELTSCHÄDIGUNGEN FÜHREN.

BATTERIEN UND AKKUS MÜSSEN VOR DER ENTSORGUNG DEM GERÄT ENTNOMMEN WERDEN. BITTE NUR IMENTLADENEN ZUSTAND ABGEBEN!

***) GEKENNZEICHNET MIT:**

CD = CADMIUM,

HG = QUECKSILBER,

PB = BLEI

HDMI-INFORMATIONEN

Die Begriffe HDMI und HDMI High-Definition Multimedia Interface sowie das HDMI-Logo sind Marken oder eingetragene Marken von HDMI Licensing LLC in den Vereinigten Staaten und anderen Ländern.



Sehr geehrte Kundin, sehr geehrter Kunde,

vielen Dank, dass Sie sich für eines unserer Produkte entschieden haben. Unsere Produkte unterlaufen im Zuge der Produktion einer genauen Qualitätskontrolle.

Sollte Ihnen eines unserer Geräte dennoch Anlass zur Reklamation geben, oder Sie haben Fragen zu einem unserer Geräte, rufen Sie gerne unseren Kunden-Support an.

Auf TV- und SAT Geräte geben wir eine Gewährleistung von 36 Monaten, auf DVD-portable und Audio-Geräte eine Gewährleistung von 24 Monaten ab Kaufdatum.

Außerhalb der Gewährleistung bieten wir Ihnen eine kostenpflichtige Reparatur nach Kostenvoranschlag an. Bitte setzen Sie sich vor dem Einsenden mit unserem Kunden-Support in Verbindung.

Die Gewährleistung bezieht sich auf Material und Produktionsfehler. Während der Gewährleistung wird Ihr Gerät repariert bzw. ausgetauscht. Eine Erstattung des Kaufbetrags ist durch die Firma UltraMedia leider nicht möglich. Ausgeschlossen von der Gewährleistung sind Beschädigungen, die durch unsachgemäßen Gebrauch, durch die Nutzung von Fremdzubehör, Sturz-, Staub-, Wasserschäden und Verschleißerscheinungen (z.B. Kratzer, optische Abnutzungen), die durch den Kunden oder Fremdeinwirkungen hervorgerufen worden sind.

Um die Gewährleistungsansprüche geltend zu machen, senden Sie das Gerät mit kompletten Zubehör, einer Rechnungskopie und der Fehlerbeschreibung an die unten angegebene Adresse ein. Bei Geräten denen kein Kaufbeleg beiliegt, kann leider keine Gewährleistung berücksichtigt werden. Bitte vergessen Sie für eventuelle Rückfragen nicht Ihre komplette Anschrift, eine Telefonnummer / E-Mail Adresse mit anzugeben.

Der Versand zu uns findet auf eigene Kosten statt. Unfreie Pakete können nicht angenommen werden und gehen an den Absender zurück.

Bitte verpacken Sie das Gerät transportsicher. Für Transportschäden, die auf dem Transportweg zu uns entstehen, übernimmt die Firma UltraMedia keine Haftung. Nach Erhalt Ihrer Einsendung werden wir Ihr Gerät schnellstmöglich bearbeiten und an Sie zurücksenden.

Bitte setzen Sie sich vor dem Einsenden Ihres Gerätes mit unserem Kunden-Support oder Ihrem Fachhändler in Verbindung, da sich viele Probleme auch telefonisch lösen lassen können.

UltraMedia GmbH & Co. Handels KG
Friedrich-Penseler-Str. 28
D-21337 Lüneburg
www.ultramedia.de

service@ultramedia.de
Tel.: +49 / (0) 4131/9239-20
Mo.-Do.: 08:00-17:00
Fr.: 08:00-14:30

DVD Player

Model no.: DVD367



DVD-Player mit HDMI Out, Video Out, Audio Out, YPbPr, DVD-/CD-/USB-Funktion, CD-Kopierfunktion auf USB

Deutsche Bedienungsanleitung: Seite 1

DVD player with HDMI Out, Video Out, Audio Out, YPbPr, DVD/CD/USB function, CD copy function to USB







English user manual: page 19

Read the operating instructions carefully before using the appliance for the first time and keep them for future reference.



IMPORTANT SAFETY INSTRUCTIONS - PLEASE READ CAREFULLY BEFORE USE.

Observe the safety instructions on the back of the unit.

 <p>CAUTION RISK OF ELECTRIC SHOCK DO NOT OPEN</p>	<p>Important! This warning sign alerts you to important instructions accompanying the product.</p> <p>Danger! Attention, Caution! This symbol warns you of dangerous voltage inside. To avoid electric shock, do not open the housing.</p>
	<p>This symbol for CLASS II (double insulation) indicates that the appliance is provided with double insulation.</p>
	<p>This product uses a Class 1 laser to read discs and is equipped with safety switches to prevent exposure when the drive is open. Changing controls, settings or performing procedures other than those specified herein may result in hazardous radiation exposure. Never look into the laser. This will cause dangerous injury to your eyes.</p>
<p>AC: 100-240V</p>	<p>This unit is designed for AC 100-240V mains voltage. When the appliance is not used for a long period of time, unplug the power cable from the mains socket.</p>
	<p>Do not expose the appliance to splashing water or high humidity and do not place objects filled with liquids, such as vases, on the appliance.</p>
	<p>Position the unit so that an undisturbed supply of fresh air is always ensured. Do not place the unit on carpets or near curtains and do not install the unit in bookshelves.</p>
	<p>Do not expose the appliance to direct sunlight or heat sources such as heaters or stoves and do not place naked flames such as candles on the appliance.</p>

Follow the instructions below:

- Use only a slightly damp cloth for cleaning.
- Do not cover any of the ventilation openings.
- Set up the unit according to these operating instructions.
- Note that the power cable must not be crushed or kinked and avoid running the power cable over sharp edges.
- Disconnect the unit from the mains during thunderstorms or when it will not be used for a long time.

IMPORTANT SAFETY INSTRUCTIONS

This appliance complies with all current safety regulations. The following safety tips are intended to protect the user from careless use and the dangers that may develop as a result.

1. This appliance has been manufactured with the utmost care and has undergone a rigorous final inspection. However, as with any other electrical appliance, there is a possibility that problems may arise. Disconnect the appliance from the mains immediately in the event of smoke, intense heat or any other unnatural phenomenon.
2. The mains plug or appliance plug is used to disconnect the appliance from the mains and should be easily accessible at all times.
3. Only connect the appliance to power sources that comply with the specifications of the appliance. These can be found on the back of the unit and in the operating instructions.
4. Pull the power cable out of the socket by the plug. Never pull on the power cable itself, it could be damaged and cause a short circuit.
5. When using a multiple socket, do not connect too many appliances to the multiple socket to avoid overloading.
6. Keep rodents away from the appliance to avoid damage to the cable.
7. To prevent injury, make sure that the power cord cannot be reached or pulled out of the socket by small children.
8. Do not place the unit near heat sources. The housing and the mains cable could be damaged by the influence of heat.
9. When setting up the appliance, make sure it is on a firm and level surface.
10. In case of a thunderstorm, disconnect the unit from the mains.
11. Disconnect the appliance from the mains if you are not going to use it for a long period of time or if you leave it unattended.
12. When setting up the appliance, make sure that there is sufficient ventilation. Never place the appliance near heat sources and do not cover any of the ventilation openings.
13. Avoid direct sunlight on the unit. Keep a clearance of 5 cm (2") to the surroundings when placing on a shelf.
14. Keep water or moisture away from the unit. Do not use the appliance in wet or humid environments such as the bathroom, a steam kitchen or near a swimming pool.
15. Do not use the appliance if moisture condensation may occur.
16. Any repairs must only be carried out by qualified personnel.
17. Never open the appliance. Repairs that have not been carried out by qualified personnel can be a possible cause of fire.
18. Liquids that have entered the appliance may be a cause of serious damage. Switch the appliance OFF and disconnect it from the mains. Contact your dealer or customer service.
19. Never remove the safety covers. There are neither usable nor serviceable components inside the appliance. You will lose your warranty. The appliance may only be repaired by the manufacturer's service department.
20. All illustrations in this instruction manual are for example purposes only and do not necessarily correspond to the actual unit.

Front:

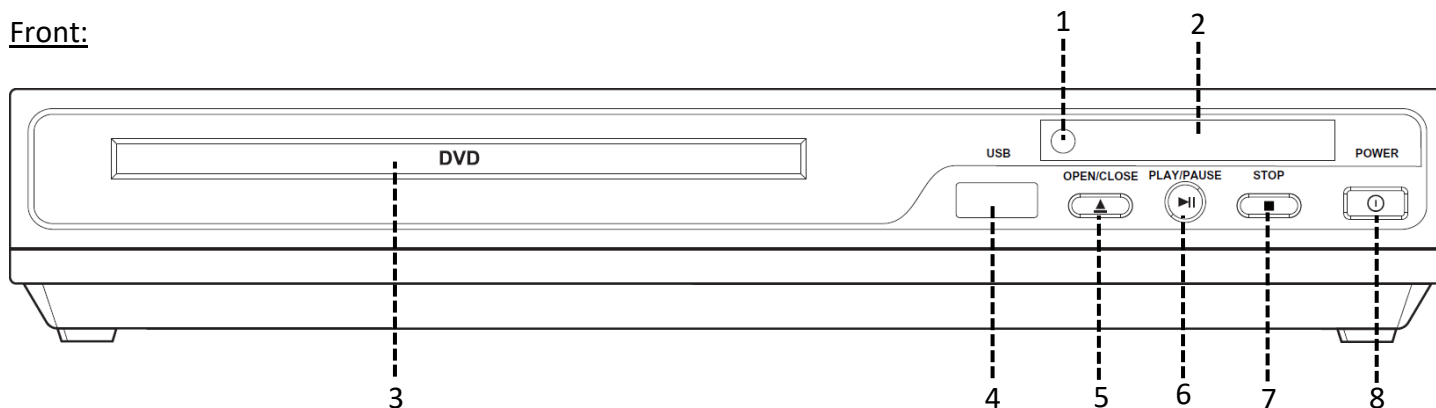

1.	Remote control sensor	5.	OPEN/CLOSE
2.	Display	6.	PLAY / PAUSE
3.	DVD drive	7.	STOP
4.	USB socket (max. 32GB / FAT32)	8.	POWER (On / Off)

Note:

- Please keep the infrared receiver on the unit clear. Blocking the infrared receiver can lead to connection problems with the remote control.



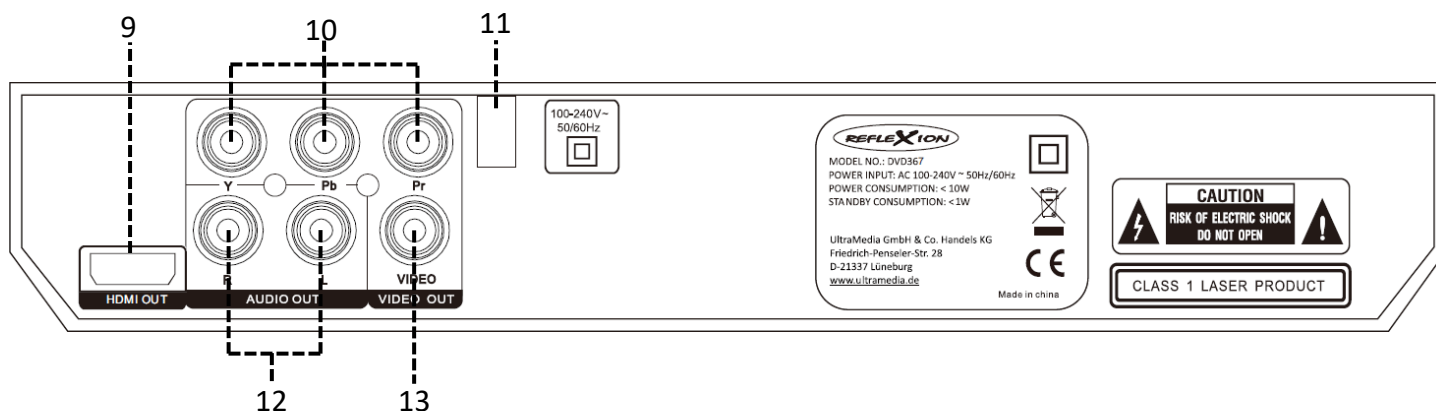

Back:



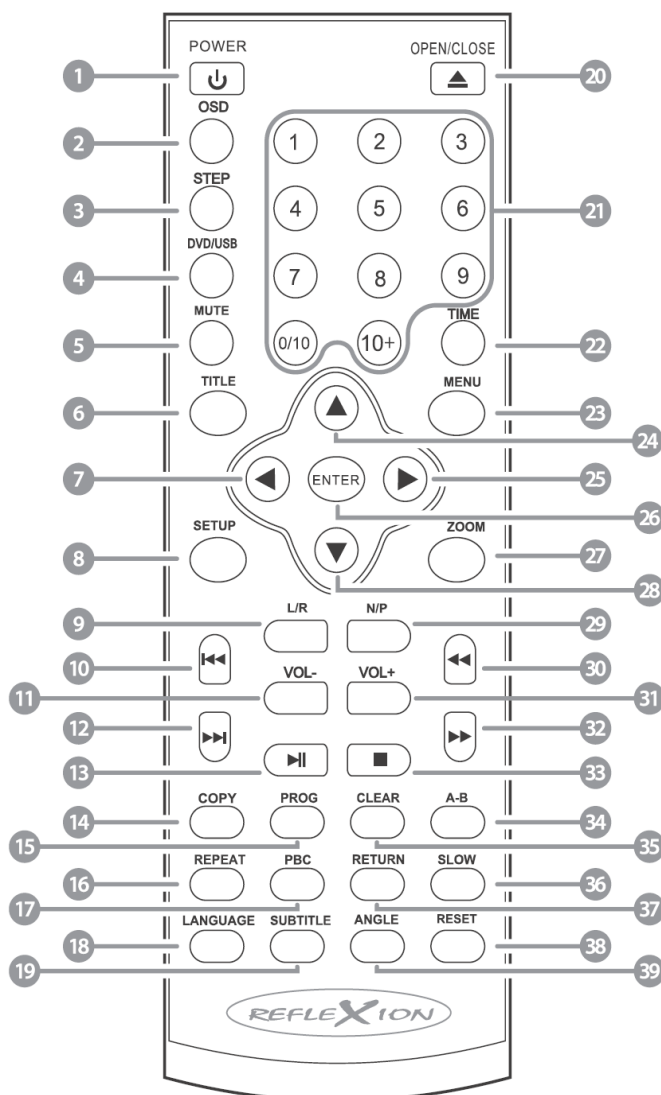

























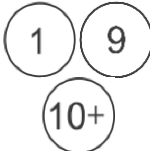

9.	HDMI OUT	12.	AUDIO OUT
10.	YPbPr OUT	13.	VIDEO OUT
11.	Power cable (AC: 100-240V)		







Insert two AAA batteries (not included) into the remote control. The remote control uses infrared waves (IR). Hold the remote control in the direction of the DVD player (remote control sensor). The distance between the remote control and the sensor must not exceed 3 metres. If the remote control is out of range or angle, the remote control may not work properly. To avoid damage to the remote control, please remove the batteries if it will not be used for a long time.



1.		<p>POWER-button: Press the button to switch the unit on. Press the key again to switch off the DVD player.</p>
2.		<p>OSD-button: Press the button to display information from the disc on the TV screen.</p>
3.		<p>STEP-button: Press this button for frame-by-frame playback. Press the PLAY/PAUSE button to return to normal playback.</p>
4.		<p>DVD/USB-button: Press this button to switch between DISC and USB.</p>

5.		MUTE-button: Mute sound (On/Off).
6.		TITLE-button: During DVD playback, press the button to return to the title menu.
7.		NAVIGATIONS-button: Press the button to navigate to the left in the menu.
8.		SETUP-button: Press the Setup button to open or close the Setup menu.
9.		L/R-button: During VCD or CD playback, press the R/L button to select the left or right channel or stereo.
10.		PREV-button: During playback, press the button to skip to the previous chapter or track.
11.		VOLUME-button: Decrease volume.
12.		NEXT-button: During playback, press the button to skip to the next chapter or track.
13.		PLAY/PAUSE-button: Press the button to pause or resume playback.
14.		COPY-Taste: Opens the Copy menu to copy a music CD to a USB stick.
15.		<p>PROG-button: Audio-CD's: Set the playback order as required. Press the button and use the NUMBER buttons to enter the number of the track. If you programme more than ten titles, select NEXT. Select START to start playback in the desired order.</p> <p>MP3 CD's und USB Sticks: Press the button to change the display. You can choose between folder and title display.</p>
16.		REPEAT-button: Press the REPEAT button to play a track or chapter or the entire disc repeatedly. There are several options to choose from.
17.		PBC-button: Switch PBC mode on or off. Only available for VCDs.
18.		LANGUAGE-button: Select the available disc playback languages.
19.		SUBTITLE-button: Select the available disc subtitles.

20.		EJECT-button: Open or close the DVD drive to insert or remove a disc from the drive. Place discs in the drive with the printed side facing up.
21.		NUMBERS -button: Select a title or chapter.
22.		TIME-button: Select a title or playback point.
23.		MENÜ-button: Press the key to switch to the DVD root menu. Press the key again to resume playback.
24.		NAVIGATIONS-button: Press the button to navigate upwards in the menu.
25.		NAVIGATIONS-button: Press the button to navigate to the right in the menu.
26.		ENTER-button: Confirm menu entry.
27.		ZOOM-button: Press the button to change the zoom level. When the picture is zoomed in, use the NAVIGATION buttons to move the picture.
28.		NAVIGATION -button: Press the button to navigate down in the menu.
29.		N/P-button: Press the N/P key to set NTSC or PAL as the TV system.
30.		REWIND-button: Press the button to fast rewind.
31.		VOLUME-button: Increase volume.
32.		F.FORWARD-button: Press the button to fast forward.
33.		STOPP-button: Press the button to stop playback. Press the key again to delete the last playback point. To start or resume playback, press the PLAY/PAUSE button .

34.		A-B-button: Press the button to set a start point (A) and again to set an end point (B). The unit will now play the sequence repeatedly. Press the button a third time to stop the A-B playback.
35.		CLEAR-button: Delete number entry for the time function.
36.		SLOW-button: Press the button several times to slow down the playback. There are various options to choose from.
37.		RETURN-button: Press the key to switch to the VCD menu.
38.		RESET-button: Press the button to restore the default settings.
39.		ANGLE-button: Selects the playback angle for specific scenes. Only if available on the disc.

WHAT`S IN THE BOX?

1. DVD PLAYER	3. AV CABLE
2. REMOTE CONTROL	4. USER MANUAL

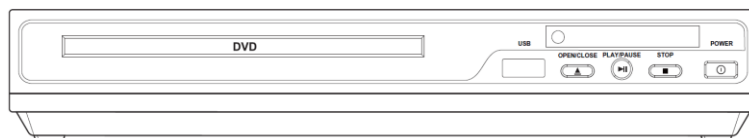

1. DVD PLAYER

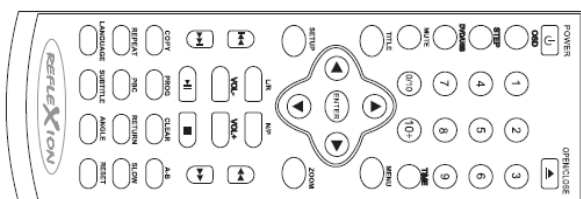

2. REMOTE CONTROL



3. AV CABLE

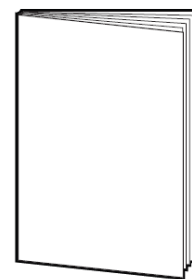

4. USER MANUAL

NOTE:

- Batteries for the remote control (2x AAA) are not included.

Unpacking and setting up

1. Follow the instructions to set up your DVD player.
2. Carefully remove the unit and accessories from the box and remove all packaging material from the unit. Check that the accessories are complete.
3. Connect the mains plug of the DVD player to a mains socket (AC 100-240V). The power indicators on the front of the unit light up.
4. Insert two AAA batteries (not included) into the remote control. Make sure that the polarity is correct.
5. Connect the DVD player to your TV and/or amplifier.
 - **HDMI:** Connect an HDMI cable to the HDMI connector of the DVD player and your TV. HDMI cable is not included.
 - **AV:** Connect an AV cable to the AUDIO OUT and VIDEO OUT connectors on the DVD player and your TV.
 - **YPbPr:** Connect an AV cable to the YPbPr connectors from the DVD player and your TV. YPbPr cable is not included. YPbPr is used in combination with the AV cable.

Inserting / replacing batteries

1.

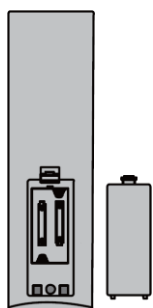

Open the battery compartment on the back of the remote control.

Note:

- For the disposal of the removed batteries, please observe the disposal instructions in this manual.

2.

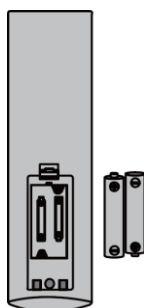

Remove the batteries already inserted and insert the new batteries into the remote control. When inserting the batteries, pay attention to the polarity (+/-) in the battery compartment.

Note:

- Always use only batteries of the same type and manufacturer.

3.

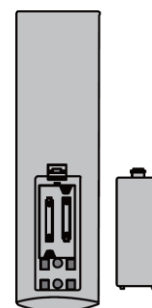

Close the battery compartment on the back of the remote control by pulling the cover.

Note:

- If the unit will not be used for a long period of time, remove the batteries from the remote control to avoid leakage and associated damage to the remote control.

As soon as your DVD player is connected to the TV and to a power source, the unit is ready for use.

The following DVD formats can be played: DVD, DVD-R/-RW, Video CD and, Mpeg4.

Please follow the instructions below to complete the DVD player setup:

1. Make sure that your TV is set to the correct mode for DVD playback.
2. Switch on the DVD player with the POWER button. You can do this on the unit or via the remote control.
 - When the unit is switched on, pressing the POWER button on the remote control puts it into standby mode. Press the button again and the unit will switch on.
 - **WARNING:** If the unit is not used for a long period of time, it is advisable to unplug it from the mains.
3. Press the EJECT button on the front panel or on the remote control and place a DVD in the disc tray. Press the EJECT button again to close the tray.
4. The DVD player reads the DVD and starts playing. You can control playback and settings with the buttons on the remote control.

USB OPERATION





This unit has a USB port on the front of the DVD player for playing MP3 and movie files. USB sticks up to a maximum of 32GB in FAT32 format are supported.









1. Insert a USB memory device into the USB port on the front of the DVD player.
2. The DVD player reads the file from the USB device and displays it.
3. The functions are the same as for disc playback.
4. If a disc is inserted and a USB memory is connected, press the DVD/USB button on the remote control to switch between the two modes.
5. Browse the list by pressing the **NAVIGATION buttons** on the remote control.
6. Select a file by pressing the **ENTER button** on the remote control and playback starts.

PHOTO CD PLAYBACK

The following formats can be played back: JPG, JPEG, Photo CD.

1. Press the **NAVIGATION buttons** to select the desired item.
2. Press the **ENTER button** to select a file and start playback.
3. Use the following buttons to control the playback:

1.		Select transition mode for displaying images
2.		Call up preview mode
3.		Previous image
4.		Next image

5.		Show picture
6.		Flip image vertically
7.		Mirror image horizontally
8.		Turn 90 degrees to the left
9.		Turn 90 degrees right
10.		Select zoom mode ▲ ▼ ◀ ▶ / MOVE IN ZOOM Move zoom centre. Press NEXT to exit the menu.
11.		Enlarge image
12.		Reduce image

MP3-CD PLAYBACK

Supported formats: MP3, WMA, Audio CD, CD-R/-RW, CD

1. Insert an MP3 CD into the drive.
2. After reading in, a menu is displayed on your TV set.
3. Press the ▲/▼ buttons to select a track or folder.
4. Press the **ENTER** button to play the selected track or folder.
5. Press the **PROG** button to change the display mode.
 - Folder (Default mode)
 - File

SYSTEM SETTINGS

1. Press the **SETUP** button on the remote control and the menu will be displayed.
2. There are five different menu items in the Setup menu: General, Audio, Dolby, Video and Preferences. Follow the instructions in each section for a selection of setup options:
 - **Menu 1: General**
 - **Menu2: Audio**
 - **Menu3: Dolby**
 - **Menu4: Video**
 - **Menu5: Preference**
3. After entering the SETUP menu, press the **NAVIGATION** buttons to enter the desired submenu.
4. Then press the **ENTER** key to confirm your selection.
5. To exit the setting, press the **SETUP** button again.

1. Press the **SETUP button** on the remote control and use the **NAVIGATION buttons** to select "General" menu item.
2. The following settings are available in the menu.

TV Display	Depending on the TV set, different values are displayed here. <ul style="list-style-type: none"> • 4:3/PS • 4:3/LB • 16:9
Angle Mark	Different perspectives can be selected. Only if supported by the DVD.
OSD language	Select the language for the OSD menu.
Captions	Set the subtitles On or Off. Only if available on the disc.
Screen saver	If the screen saver is activated, a screen saver appears on the picture after a few minutes when no DVD is playing. After 20 minutes, the unit switches to standby mode. Press any key to switch the unit on again.
HDCD	Select the digital filter. <ul style="list-style-type: none"> • 1x 44,1KHz • 2x 88,2KHz
Last memory	If the menu item is switched on, the playback point of the DVD is saved when it is switched off.

AUDIO SETTINGS

1. Press the **SETUP button** on the remote control and use the **NAVIGATION buttons** to select "Audio" menu item.
2. The following settings are available in the menu.

Speaker Setup	<p>Downmix</p> <ul style="list-style-type: none"> • LT/RT: Audio playback is via the left and right channels. The left and right audio tracks are played back synchronously via the left and right channels. • Stereo: Audio format is stereo: the left and right audio tracks are played back via the left and right channels accordingly.
----------------------	--

DOLBY SETTINGS

1. Press the **SETUP button** on the remote control and select "Dolby" using the **NAVIGATION buttons**.
2. The following settings are available in the menu.

Dual Mono	<ul style="list-style-type: none"> • Stereo • L-Mono • R-Mono • Mix-Mono
Dynamic	Reduces the mids and bass in the audio track without loss.

VIDEO SETTINGS

1. Press the **SETUP button** on the remote control and use the **NAVIGATION buttons** to select the "Video" menu item.
2. The following settings are available in the menu.

Component	<ul style="list-style-type: none">• VIDEO: Select this option when using the AV connection.• YUV: Select this option if the DVD unit is connected to an HD TV via the YPbPr connection. <p>Note: The settings have no influence on the HDMI connection.</p>
Resolution	Select the resolution for the HDMI output depending on the connected TV set. Resolutions up to 1920x1080 (60Hz) are supported.
Quality	Adjust image sharpness, brightness and contrast according to your own preferences.

PREFERENCE SETTINGS

1. Press the **SETUP button** on the remote control and use the **NAVIGATION buttons** to select "Preference" menu item.
2. The following settings are available in the menu.

TV-Type	Select PAL or NTSC depending on the TV set.
Audio	Select the default language for disc playback.
Subtitle	Select the subtitle language.
Disc-Menu	Select the menu language for the disc menu.
Parental	Set age-related locks for DVD playback. Only active if supported by the disc.
Password	Change password. The default password is: 0000 Please make a good note of the new password.
Default	Resets the unit to the default settings.

UK

CD COPY FUNCTION

Copy music tracks from an inserted CD to a connected USB stick.

1. Insert a USB flash drive into the USB port on the front of the unit.
2. Insert a music CD into the unit and press the **COPY button**.
3. The copy menu will now open. Navigate with the **NAVIGATION buttons** to the desired titles to be copied and mark them with the **ENTER button**.
4. Select "START" and press the **ENTER button** to start copying.
5. Select "CANCEL" and press the **ENTER button** to interrupt the copying process.

TROUBLESHOOTING

Malfunction	Possible causes / measures
No power / no function	Check that the mains plug is plugged into the socket.
No video signal	Make sure that the video cable is connected correctly. Reset the DVD player setting.
No audio signal	Make sure that the audio cables are properly connected. Make sure that a connected stereo system is switched on. Reset the DVD player setting.
Distorted video signal	Clean the DVD/disc from dust and impurities.
No playback	Insert the disc into the drive with the label side facing up. Check the disc for damage or dirt.
Remote control does not work	Point the remote control at the front of the DVD player. Move the remote control closer to the unit. Check the batteries of the remote control.

Model type		DVD367
Manufacturer		Reflexion
Power consumption "On"		< 10W
Power consumption in standby mode		< 1W
HDMI output		480i / 576i / 720p / 1080i / 1080p
Power consumption		AC: 100-240V~50/60Hz
Signalling system		NTSC / PAL
Video output		HDMI; Video, YUV
Sound output		2.0, Stereo, Mono L/R, Mix Mono
Connections	AC Power Input (100-240V)	1
	HDMI OUT	1
	AUDIC OUT	1
	VIDEO OUT	1
	YPbPr OUT	1
Disc playback formats		Video: DVD, DVD-R/-RW, Video-CD, MPEG4 Audio: MP3, WMA, Audio-CD, CD-R/-RW Photo: JPG, JPEG, Photo-CD
USB playback formats		AVI (MPEG-1, MPEG-2, MPEG-4), MP3, JPG, JPEG
USB specification		USB 2.0, max. 32GB USB sticks
USB File System Format		FAT, FAT32
OSD language		English, German, French etc.
Weight unit		0,66Kg
Dimensions unit: (W / D / H) mm		22,5 x 19 x 4,5cm

Design and specifications are subject to change without notice.

Herewith UltraMedia GmbH & Co. Handels KG that the radio equipment type DVD367 is in compliance with Directive 2014/53/EU.

The full text of the EU Declaration of Conformity is available at the following internet address.

<https://www.ultramedia.de/produktansicht/DVD367.html>

We hope you enjoy using the device.

Your UltraMedia Team



DISPOSAL INSTRUCTIONS



This symbol on the product or in the instructions means that the device as well as electrical and electronic devices and batteries must be disposed of separately from your household waste at the end of its service life. There are separate collection systems for recycling in the EU. For more information, please contact your local authority or your dealer.

BATTERIES AND RECHARGEABLE BATTERIES MUST NOT BE DISPOSED OF WITH HOUSEHOLD WASTE! NON-PROFESSIONAL DISPOSAL OF BATTERIES AND RECHARGEABLE BATTERIES CAUSES ENVIRONMENTAL POLLUTION / DAMAGE.

EVERY CONSUMER IS REQUIRED BY LAW TO RETURN BATTERIES AND ACCUMULATORS AT THE END OF THEIR WORKING LIFE CYCLE TO APPROPRIATE COLLECTION POINTS, SUCH AS THEIR MUNICIPALITY/BOROUGH OR RETAIL OUTLET.

DROP-OFF AT COLLECTION POINTS IS FREE OF CHARGE. BY HANDING THEM IN AT COLLECTION POINTS, BATTERIES AND ACCUMULATORS ARE RECYCLED AND THUS DISPOSED OF IN AN ENVIRONMENTALLY FRIENDLY WAY.

DISPOSING OF BATTERIES AND RECHARGEABLE BATTERIES IN HOUSEHOLD WASTE DOES NOT ENSURE ENVIRONMENTALLY FRIENDLY DISPOSAL AND MAY CAUSE DAMAGE TO THE ENVIRONMENT.

BATTERIES AND ACCUMULATORS MUST BE REMOVED FROM THE DEVICE BEFORE DISPOSAL. PLEASE RETURN ONLY IN DISCHARGED CONDITION!

***) MARKED WITH:**

CD = CADMIUM,

HG = MERCURY,

PB = LEAD

HDMI INFORMATIONEN

The terms HDMI and HDMI High-Definition Multimedia Interface and the HDMI Logo are trademarks or registered trademarks of HDMI Licensing LLC in the United States and other countries.



Dear Customer,

Thank you for choosing one of our products. Our products undergo precise quality control in the course of production. If one of our devices gives you cause for complaint, or you have questions about one of our devices, please call our customer support.

We give a 36 month warranty on TV and SAT devices, and a 24 month warranty on portable DVD and audio devices from the date of purchase. Outside of the warranty, we offer you a paid repair based on a cost estimate. Please contact our customer support before submitting.

The warranty relates to material and production defects. Your device will be repaired or replaced during the warranty period. Unfortunately, UltraMedia cannot reimburse the purchase price. Damage caused by improper use, the use of third-party accessories, falls, dust, water damage and signs of wear (e.g. scratches, optical wear and tear) caused by the customer or external influences are excluded from the guarantee.

In order to assert the warranty claims, send the device with all accessories, a copy of the invoice and the description of the fault to the address given below. Devices that do not have a proof of purchase cannot be guaranteed. Please do not forget to include your full address and a telephone number / email address for any queries.

Shipping to us takes place at your own expense. Unpaid parcels cannot be accepted and are returned to the sender.

Please pack the device securely for transport. UltraMedia assumes no liability for damage in transit that occurs on the way to us. After receiving your submission, we will process your device as soon as possible and send it back to you.

Before sending your device in, please contact our customer support or your specialist dealer, as many problems can also be solved over the phone.

UltraMedia GmbH & Co. Handels KG
Friedrich-Penseler-Str. 28
D-21337 Lüneburg
www.ultramedia.de

service@ultramedia.de
Phone: +49 / (0) 4131/9239-20
Mon.-Thu.: 08:00-17:00
Fri.: 08:00-14:30

