

# N625P228632G

Product manual  
Gebrauchsanweisung  
Manuel du produit  
Manual del producto  
Manuale del prodotto

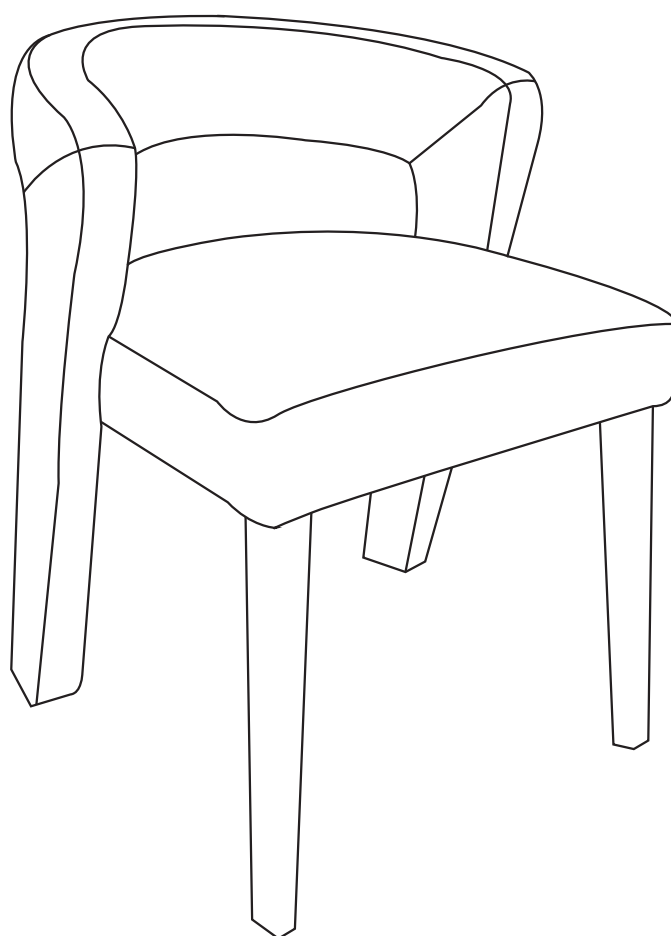

<b>Importeur</b>	Decobus Handel GmbH		
<b>Adresse</b>	Innungsstraße 9, 21244 Buchholz, Deutschland		
<b>URL</b>	<a href="https://www.decobusgroup.de">https://www.decobusgroup.de</a>		
<b>Hersteller</b>	Zhejiang Zhongbang Home Supplies Co.,LTD		
<b>Adresse</b>	No.1 Kangba Road,Xiaoyuan Street. Anji County,Zhejiang Province,China		
<b>Email/URL</b>	Web:zbhomesupplies.en.alibaba.com		
<table border="1"><tr><td>EC</td><td>REP</td></tr></table>	EC	REP	Decobus Handel GmbH Innungsstraße 9, 21244 Buchholz, Deutschland <a href="https://www.decobusgroup.de">https://www.decobusgroup.de</a>
EC	REP		

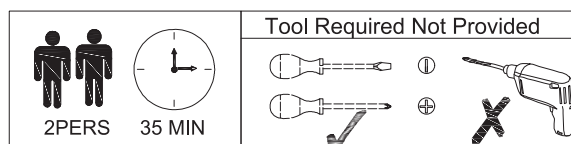



[DE]

**Warnung** : Lesen Sie die Anleitung vor dem Zusammenbau bitte vollständig durch. Überprüfen Sie, ob Sie alle auf den Seiten aufgeführten Komponenten und Werkzeuge haben.

**Warnung** : Legen Sie alle Teile auf eine ebene Fläche. Legen Sie eine weiche Decke oder Ähnliches darunter, um sie vor Kratzern oder Flecken zu schützen. Vermeiden Sie es, Komponenten über den Boden zu ziehen oder zu schieben.

**Warnung** : Überprüfen Sie regelmäßig alle Beschläge und Befestigungen, um sicherzustellen, dass sie sicher sind und um Unfälle zu vermeiden. Wenn Teile fehlen, kaputt, beschädigt oder abgenutzt sind, verwenden Sie das Produkt nicht weiter, bis es mit vom Hersteller autorisierten Teilen repariert wurde.

**Warnung** : Lassen Sie Kinder nicht auf die Möbel klettern, da dies zum Umkippen und zu schweren Verletzungen führen kann. Bauen Sie die Möbel außerhalb der Reichweite von Kindern zusammen.

**Warnung** : Stellen Sie die Möbel nicht in die Nähe von Feuerquellen oder heißen Gegenständen, um Brandgefahr zu vermeiden.

**Warnung** : Reinigen Sie die Möbel mit einem feuchten Tuch oder Alkohol. Verwenden Sie keine Reinigungsmittel mit ätzenden Chemikalien.

[EN]

**Warning** : Please read instructions fully before starting assembly. Check you have all the components and tools listed on pages.

**Warning** : Please place all parts on a flat surface. Place a soft blanket or similar underneath to protect against scratches or stains. Avoid dragging or sliding components across the floor.

**Warning** : Regularly check all fittings and fastenings to ensure they are secure and to prevent accidents. If any parts are missing, broken, damaged, or worn, discontinue use of the product until repairs have been made using factory authorized parts.

**Warning** : Do not allow children to climb on the furniture as this may result in tipping and serious personal injury. Assemble the furniture away from the reach of children.

**Warning** : Do not place furniture close to fire sources or high-temperature objects to avoid the risk of fire.

**Warning** : Clean furniture with a damp cloth or alcohol, avoid using cleaning agents containing corrosive chemicals.

[FR]

**Avertissement** : Veuillez lire entièrement les instructions avant de commencer l'assemblage. Vérifiez que vous disposez de tous les composants et outils répertoriés sur les pages.

**Avertissement** : Veuillez placer toutes les pièces sur une surface plane. Placez une couverture douce ou similaire en dessous pour les protéger des rayures ou des taches. Évitez de faire glisser les composants sur le sol.

**Avertissement** : Vérifiez régulièrement tous les raccords et fixations pour vous assurer qu'ils sont bien fixés et pour éviter les accidents. Si des pièces manquent, sont cassées, endommagées ou usées, cessez d'utiliser le produit jusqu'à ce que des réparations aient été effectuées à l'aide de pièces autorisées par l'usine.

**Avertissement** : Ne laissez pas les enfants grimper sur les meubles car cela pourrait entraîner un basculement et des blessures graves. Assemblez les meubles hors de portée des enfants.

**Avertissement** : Ne placez pas les meubles à proximité de sources de feu ou d'objets à haute température pour éviter tout risque d'incendie.

**Avertissement** : Nettoyez les meubles avec un chiffon humide ou de l'alcool, évitez d'utiliser des produits de nettoyage contenant des produits chimiques corrosifs.

[IT]

**Attenzione** : leggere attentamente le istruzioni prima di iniziare il montaggio. Verificare di avere tutti i componenti e gli strumenti elencati nelle pagine.

**Attenzione** : posizionare tutte le parti su una superficie piana. Posizionare una coperta morbida o simile sotto per proteggere da graffi o macchie. Evitare di trascinare o far scivolare i componenti sul pavimento.

**Attenzione** : controllare regolarmente tutti i raccordi e i dispositivi di fissaggio per assicurarsi che siano sicuri e per prevenire incidenti. Se alcune parti sono mancanti, rotte, danneggiate o usurate, interrompere l'uso del prodotto fino a quando non siano state eseguite le riparazioni utilizzando parti autorizzate dalla fabbrica.

**Attenzione** : non consentire ai bambini di arrampicarsi sui mobili poiché ciò potrebbe causare ribaltamenti e gravi lesioni personali. Montare i mobili lontano dalla portata dei bambini.

**Attenzione** : non posizionare i mobili vicino a fonti di fuoco o oggetti ad alta temperatura per evitare il rischio di incendio.

**Attenzione** : pulire i mobili con un panno umido o alcol, evitare di utilizzare detergenti contenenti sostanze chimiche corrosive.

[ES]

**Advertencia** : Lea las instrucciones completamente antes de comenzar el montaje. Compruebe que tiene todos los componentes y herramientas que se enumeran en las páginas.

**Advertencia** : Coloque todas las piezas sobre una superficie plana. Coloque una manta suave o algo similar debajo para protegerlas de rayones o manchas. Evite arrastrar o deslizar los componentes por el piso.





**Advertencia** : Verifique regularmente todos los accesorios y fijaciones para asegurarse de que estén seguros y evitar accidentes. Si falta alguna pieza, está rota, dañada o desgastada, deje de usar el producto hasta que se hayan realizado las reparaciones con piezas autorizadas de fábrica.

**Advertencia** : No permita que los niños se suban a los muebles, ya que esto puede provocar que se vuelquen y lesiones personales graves. Monte los muebles fuera del alcance de los niños.

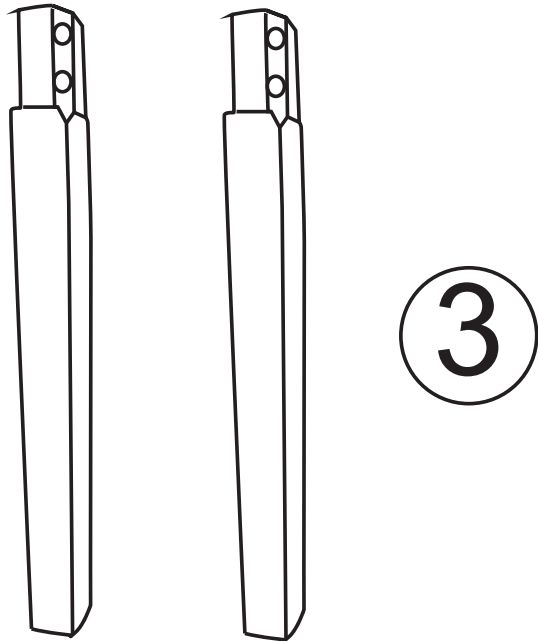
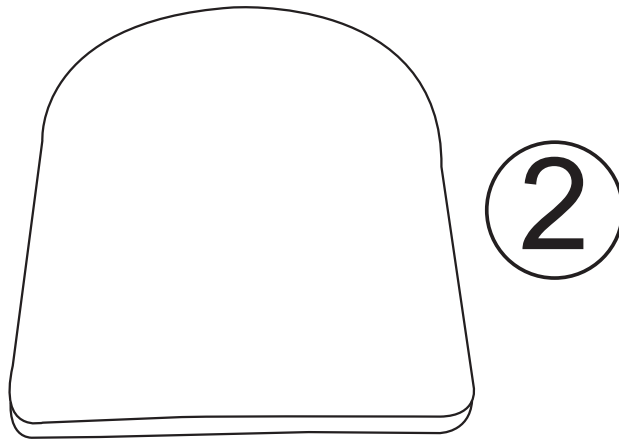
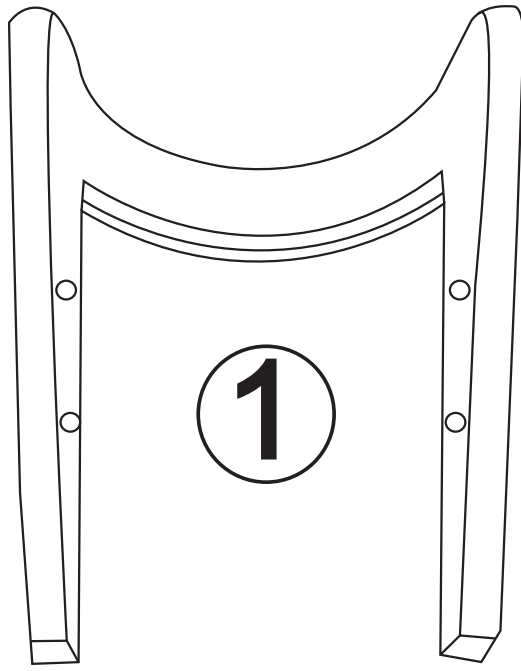
**Advertencia** : No coloque los muebles cerca de fuentes de fuego u objetos de alta temperatura para evitar el riesgo de incendio.

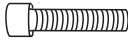
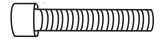
**Advertencia** : Limpie los muebles con un paño húmedo o alcohol, evite usar agentes de limpieza que contengan químicos corrosivos.

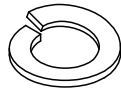

<p>A×4</p>  <p>M8×60mm</p>	<p>B×4</p>  <p>M8×65mm</p>	<p>C×8</p> 	<p>D×8</p> 	<p>E×1</p> 
---	---	--	--	--

1

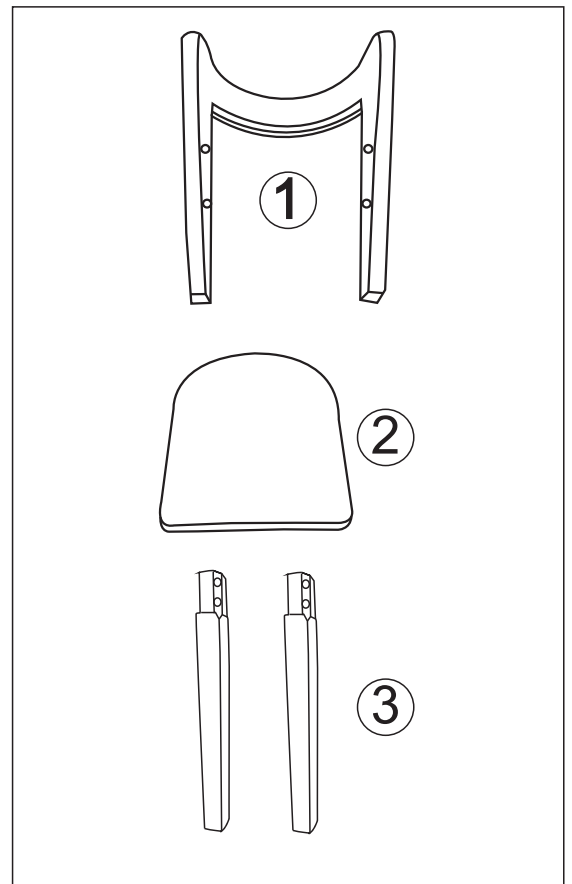
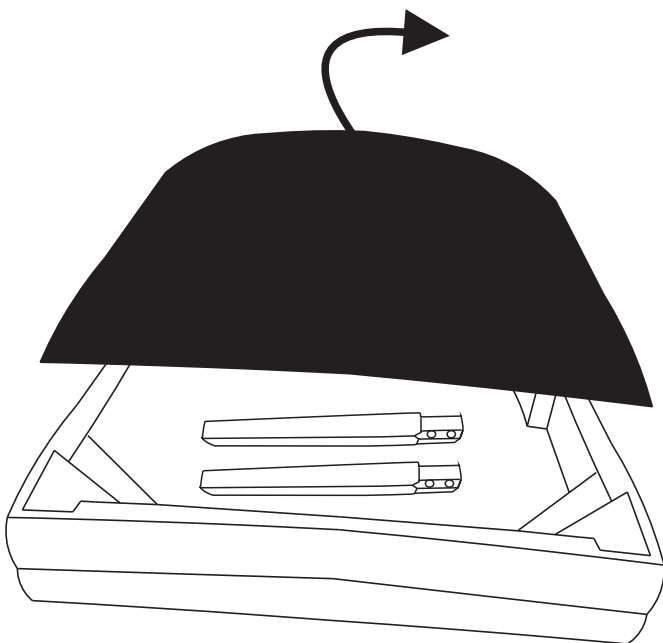

Ge: Öffnen Sie den Klettverschluss an der Unterseite des Stuhls, um die versteckten Montageteile herauszunehmen. Nachdem Sie sie herausgenommen haben, kleben Sie den Klettverschluss wieder fest.

En: Open the Velcro at the bottom of the chair to take out the hidden installation parts. After removing them, reattach the Velcro.

Fr: Ouvrez le Velcro sous le siège de la chaise pour retirer les pièces de montage cachées. Après les avoir retirées, refermez le Velcro.

It: Aprire il velcro nella parte inferiore della sedia per estrarre le parti di montaggio nascoste. Dopo averle rimosse, riattaccare il velcro.

Sp: Abra el velcro en la parte inferior de la silla para sacar las piezas de instalación ocultas. Después de sacarlas, vuelva a pegar el velcro.

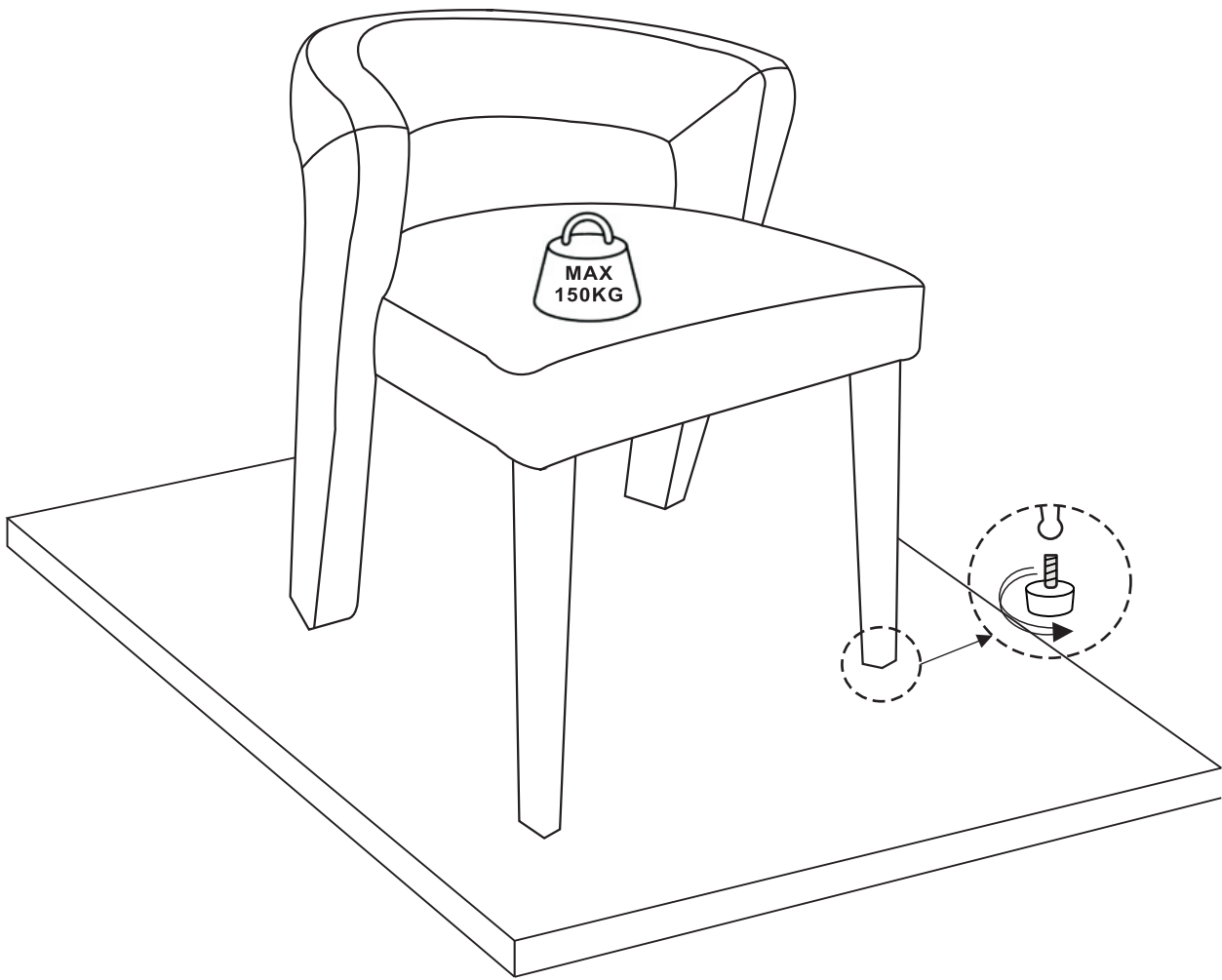

Ge: Beim Zusammenbau die Schrauben in die Löcher einsetzen und festziehen, jedoch nicht zu 100%, 70% bis 80 % sind ausreichend. Wenn schließlich alle vier Stuhlbeine den Boden ohne Wackeln berühren, ziehen Sie alle Schrauben zu 100% an. Sollten Sie auf Probleme stoßen, z.B. wenn die Löcher nicht ausgerichtet werden können oder Teile nicht installiert werden können, überprüfen Sie bitte, ob die Schrauben korrekt verwendet werden und passen Sie die Festigkeit der Schrauben an.

En: When assembling, insert the screws into the holes and tighten them, but do not tighten them to 100%; 70% to 80% is sufficient. Finally, if all four legs of the chair can touch the ground without wobbling, tighten all screws to 100%. If you encounter issues, such as the holes not aligning or some parts not fitting, please check whether the screws are used correctly and adjust the screw tightness.

Fr: Lors de l'installation, insérez les vis dans les trous et serrez-les, mais ne les serrez pas à 100 % ; 70 % à 80 % suffisent. Enfin, si les quatre pieds de la chaise touchent le sol sans vaciller, serrez toutes les vis à 100 %. Si vous rencontrez des problèmes, comme l'impossibilité d'aligner les trous ou d'installer certaines pièces, vérifiez si les vis sont correctement utilisées et ajustez leur serrage.

It: Durante l'assemblaggio, inserite le viti nei fori e stringetele, ma non serratele al 100%; il 70%-80% è sufficiente. Infine, se tutte e quattro le gambe della sedia toccano il pavimento senza oscillare, stringete tutte le viti al 100%. Se riscontrate problemi, come i fori che non si allineano o alcune parti che non si possono installare, controllate che le viti siano utilizzate correttamente e regolate la loro stretta.

Sp: Al ensamblar, inserte los tornillos en los agujeros y apriételes, pero no al 100%; un 70% a 80% es suficiente. Finalmente, si las cuatro patas de la silla tocan el suelo sin tambalearse, apriete todos los tornillos al 100%. Si encuentra problemas, como que los agujeros no se alineen o que algunas partes no se puedan instalar, verifique si los tornillos se están utilizando correctamente y ajuste la firmeza de los mismos.

3

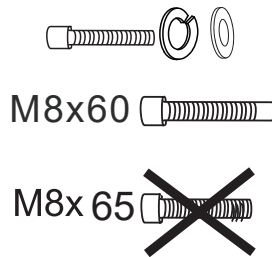
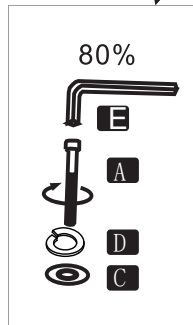
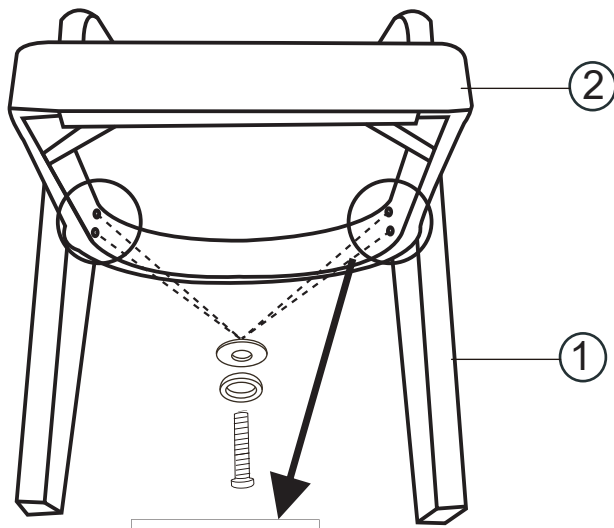





Ge: Ziehen Sie die Schrauben (A) in diesem Schritt nur zu 80% fest.

En: Tighten screws (A) only to 80% at this step.

Fr: Serrez les vis (A) seulement à 80% à cette étape.

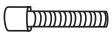
It: Stringere le viti (A) solo all'80% in questo passaggio.

Sp: Apriete los tornillos (A) solo al 80% en este paso.

<b>A</b>		4PCS
	M8x60mm	
<b>C</b>		4PCS
<b>E</b>		1PCS
<b>D</b>		4PCS

4

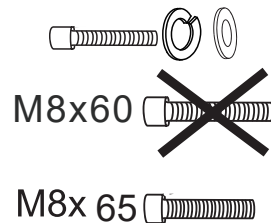
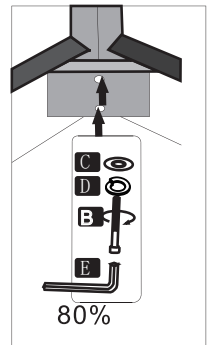
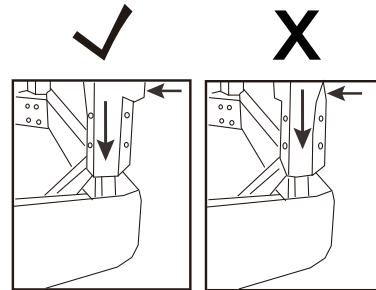
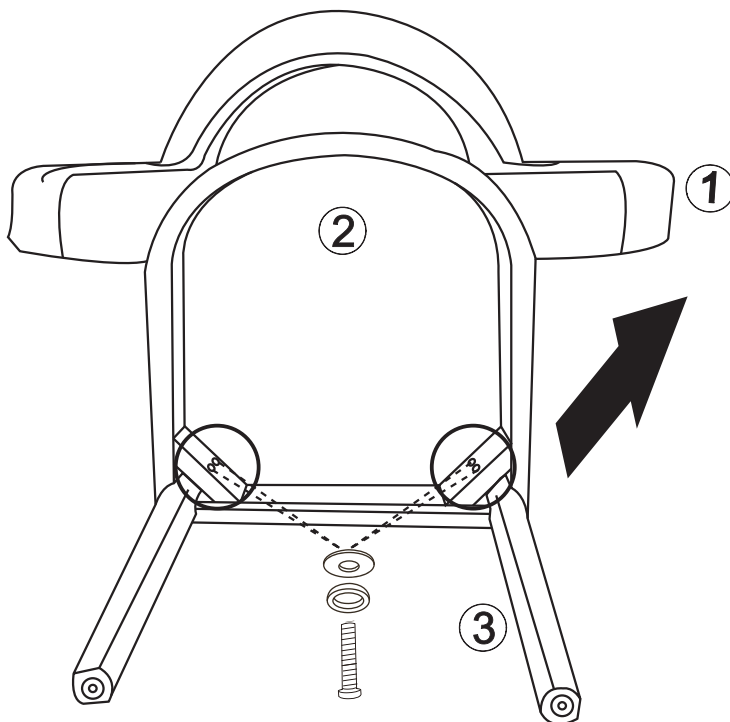





Ge: Stecken Sie Teil 3 in Teil 2 und achten Sie auf die Einsteckrichtung von Teil 3. In diesem Schritt die Schrauben (A) nur zu 80% festziehen.

En: Insert part 3 into part 2, paying attention to the insertion direction of part 3. In this step, tighten screws (A) only to 80%.

Fr: Insérez la pièce 3 dans la pièce 2 en faisant attention au sens d'insertion de la pièce 3. À cette étape, serrez les vis (A) seulement à 80%.

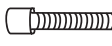
It: Inserire la parte 3 nella parte 2, prestando attenzione alla direzione di inserimento della parte 3. In questo passaggio, stringere le viti (A) solo all'80%.

Sp: Inserte la pieza 3 en la pieza 2, prestando atención a la dirección de inserción de la pieza 3. En este paso, apriete los tornillos (A) solo al 80%.

<b>B</b>		4PCS
	M8x65mm	
<b>C</b>		4PCS
<b>E</b>		1PCS
<b>D</b>		4PCS

Ge: Wenn das Produkt nach der Montage instabil ist, können Sie die höhenverstellbaren Füße an der Unterseite drehen, um die Höhe anzupassen. Achten Sie darauf, die Schrauben regelmäßig zu überprüfen, um sicherzustellen, dass sie vollständig festgezogen sind, um Gefahren während des Gebrauchs zu vermeiden.

En: If you find the product unstable after installation, you can adjust the height by rotating the adjustable feet at the bottom. Make sure to regularly check the screws to ensure they are fully tightened, to avoid any danger during use.

Fr: Si vous constatez que le produit est instable après l'installation, vous pouvez ajuster la hauteur en tournant les pieds réglables au bas. Veillez à vérifier régulièrement les vis pour vous assurer qu'elles sont bien serrées, afin d'éviter tout danger pendant l'utilisation.

It: Se dopo l'installazione il prodotto risulta instabile, è possibile regolare l'altezza ruotando i piedini regolabili nella parte inferiore. Assicuratevi di controllare regolarmente le viti per garantire che siano completamente strette, evitando così pericoli durante l'uso.

Sp: Si después de la instalación el producto está inestable, puede ajustar la altura girando los pies ajustables en la parte inferior. Asegúrese de revisar regularmente los tornillos para asegurarse de que estén completamente apretados, para evitar cualquier peligro durante el uso.

