

<i>Stolní ventilátor</i> • NÁVOD K OBSLUZE	<b>CZ</b>	3-6
<i>Stolový ventilátor</i> • NÁVOD NA OBSLUHU	<b>SK</b>	7-10
<i>Table fan</i> • INSTRUCTIONS FOR USE	<b>EN</b>	11-14
<i>Asztali ventilátor</i> • HASZNÁLATI UTASÍTÁS	<b>HU</b>	15-18
<i>Wentylator stołowy</i> • INSTRUKCJA OBSŁUGI	<b>PL</b>	19-22
<i>Tischventilator</i> • BEDIENUNGSANLEITUNG	<b>DE</b>	23-27

# ZEFIR



12/12/2022

*eta*

1

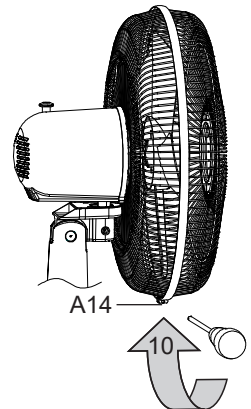
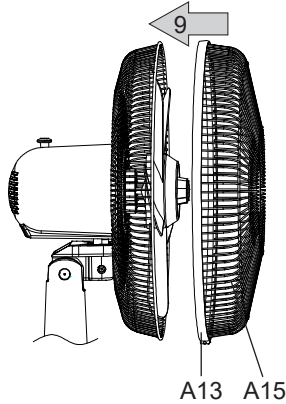
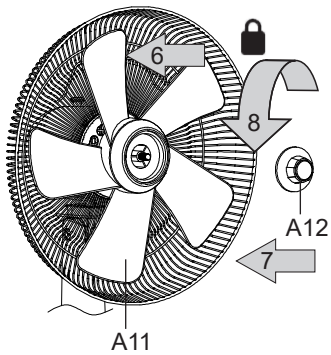
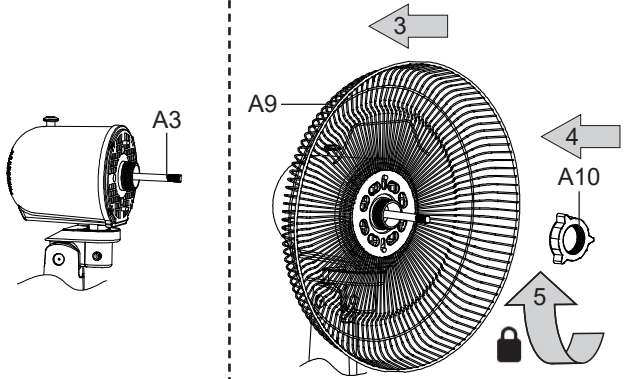
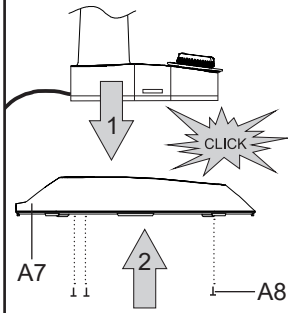
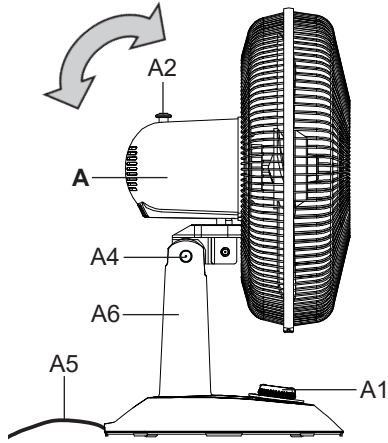

## NÁVOD K OBSLUZE

Vážený zákazníku, děkujeme Vám za zakoupení našeho produktu. Před uvedením tohoto přístroje do provozu si velmi pozorně přečtěte návod k obsluze a tento návod spolu se záručním listem, pokladním dokladem a podle možností i s obalem a vnitřním obsahem obalu dobře uschovejte.

## I. BEZPEČNOSTNÍ UPOZORNĚNÍ



- Zkontrolujte, zda údaj na typovém štítku odpovídá napětí ve Vaší elektrické zásuvce. Vidlici napájecího přívodu je nutné připojit pouze do zásuvky elektrické instalace, která odpovídá příslušným normám.
- Tento spotřebič mohou používat děti ve věku 8 let a starší a osoby se sníženými fyzickými, smyslovými či mentálními schopnostmi nebo nedostatkem zkušeností a znalostí, pokud jsou pod dozorem nebo byly poučeny o používání spotřebiče bezpečným způsobem a rozumí případným nebezpečím. Děti si se spotřebičem nesmějí hrát. Čištění a údržbu prováděnou uživatelem nesmějí provádět děti, pokud nejsou starší 8 let a pod dozorem. Děti mladší 8 let se musí držet mimo dosah spotřebiče a jeho přívodu.
- Před výměnou příslušenství nebo přístupných částí, které se při používání pohybují, před montáží a demontáží, před čištěním nebo údržbou, nebo **po ukončení práce**, spotřebič vypněte a odpojte od el. sítě vytažením vidlice napájecího přívodu z el. zásuvky!
- Vždy odpojte spotřebič od napájení, pokud ho necháváte bez dozoru a před montáží, demontáží nebo čištěním.
- Nikdy spotřebič nepoužívejte pokud má poškozený napájecí přívod nebo vidlici, pokud nepracuje správně, upadl na zem a poškodil se, nebo spadl do vody. V takových případech zanechte spotřebič do odborné elektroopravy k prověření jeho bezpečnosti a správné funkce.
- Jestliže je napájecí přívod tohoto spotřebiče poškozen, musí být nahrazen výrobcem, jeho servisním technikem nebo podobně kvalifikovanou osobou, aby se tak zabránilo vzniku nebezpečné situace.
- **Spotřebič se nesmí ponořit do vody nebo jiných tekutin (ani částečně) a nesmí se používat v bezprostřední blízkosti van, sprch, umyvadel nebo jiných nádob obsahujících vodu včetně bazénu!** Pokud by přesto spotřebič spadl do vody, nevytahujte jej! Nejdříve odpojte vidlici napájecího přívodu z el. zásuvky a až poté spotřebič vyjměte. V takových případech zanechte spotřebič do odborného servisu k prověření jeho bezpečnosti a správné funkce.

- Spotřebič je určen pouze pro použití v domácnostech a pro podobné účely (v obchodech, kancelářích a podobných pracovištích, v hotelích, motelech a jiných obytných prostředích, v podnicích zajišťujících nocleh se snídaní)! Není určen pro komerční použití!
- Spotřebič nepřipevňujte na stěnu nebo strop.
- **Tento spotřebič není určen pro venkovní použití.**
- **Vidlici napájecího přívodu nezasunujte do el. zásuvky a nevytahujte z el. zásuvky mokřma rukama a taháním za napájecí přívod!**
- **Spotřebič nelze použít ani v koupelnách v zónách 0, 1 a 2 (viz ČSN 33 2000–7–701 ed. 2)! Nesmí se používat v bezprostřední blízkosti vany, sprchy či bazénu.**
- **Spotřebič nesmí být používán ve vlhkém nebo mokřmém prostředí a v jakémkoliv prostředí s nebezpečím požáru nebo výbuchu** (prostory kde jsou skladovány chemikálie, paliva, oleje, plyny, barvy a další hořlavé, případně těkavé, látky).
- Spotřebič používejte pouze v pracovní poloze na místech, kde nehrozí jeho převrnutí a v dostatečné vzdálenosti od předmětů (jako jsou např. **záclony, závěsy, atd.**), tepelných zdrojů (např. **krb, kamna, sporák, vařič, radiátory, horkovzdušné trouby, grily**) a vlhkých povrchů (např. **dřezy, umyvadla**).
- Dbejte na to, aby do spotřebiče nevnikly nečistoty (např. **chuchvalce prachu, vlasy apod.**).
- Nepokládejte zapnutý ventilátor na měkké povrchy (např. **postel, ručníky, utěrky, koberce**).
- Není přípustné jakýmkoli způsobem upravovat povrch spotřebiče (např. **pomocí samolepicí tapety, fólie, apod.**)!
- Při manipulaci se spotřebičem postupujte tak, aby nedošlo k poranění.
- V proudu vzduchu vycházejícího ze spotřebiče se nesmí nacházet žádné spotřebiče s otevřeným plamenem, neboť hrozí nebezpečí narušení procesu hoření.
- Nikdy na sebe (nebo zvířata) nenechte působit po delší dobu proud vzduchu. Může to způsobit zdravotní problémy.
- Používejte pouze originální díly určené pro tento typ.
- Otvory pro průchod vzduchu se nesmí zakrývat.
- Nikdy nevsunujte prsty ani jiné předměty do vstupních a výstupních otvorů ventilátoru.
- Pravidelně kontrolujte stav napájecího přívodu spotřebiče.
- Napájecí přívod nikdy nepokládejte na horké plochy, ani jej nenechávejte viset přes okraj stolu nebo pracovní desky. Zavaděním nebo zataháním za přívod např. dětmi může dojít k převržení či stažení spotřebiče a následně k vážnému zranění!
- Napájecí přívod nesmí být poškozen ostrými nebo horkými předměty, otevřeným plamenem, nesmí se ponořit do vody ani ohýbat přes ostré hrany.
- Neovíňte napájecí přívod kolem spotřebiče, neboť byste tím zkrátili jeho životnost.
- V případě potřeby použití prodlužovacího přívodu je nutné, aby nebyl poškozen a vyhovoval platným normám.
- **VAROVÁNÍ:** Při nesprávném používání spotřebiče, které není v souladu s návodem k obsluze, existuje riziko poranění.
- Případné texty v cizím jazyce a obrázky uvedené na obalech, nebo výrobku, jsou přeloženy a vysvětleny na konci této jazykové mutace.
- Tento spotřebič včetně jeho příslušenství používejte pouze pro účel, pro který je určen tak, jak je popsáno v tomto návodu. Spotřebič nikdy nepoužívejte pro žádný jiný účel.
- Výrobce neručí za škody způsobené nesprávným zacházením se spotřebičem a příslušenstvím (např. **úraz el. proudem, požár**) a není odpovědný ze záruky za spotřebič v případě nedodržení výše uvedených bezpečnostních upozornění.

## II. POPIS SPOTŘEBIČE

### A – Pohonná jednotka

- A1 – Spínač ZAP. / VYP. + otočný regulátor pro nastavení intenzity (rychlosti) foukání vzduchu
- A2 – Spínač oscilace
- A3 – Hřídel
- A4 – Kloub pro nastavení úhlu sklonu
- A5 – Napájecí přívod
- A6 – Stojan

- A7 – Základna
- A8 – Pojistný šroubek základny (3x)
- A9 – Zadní ochranný kryt
- A10 – Matice krytu
- A11 – Vrtule
- A12 – Matice vrtule
- A13 – Plastový spojovací prstenec
- A14 – Šroubek
- A15 – Přední ochranný kryt

## III. POKYNY K OBSLUZE

Před prvním použitím odstraňte ze spotřebiče a jeho příslušenství všechny obalový a ochranný materiál, včetně ochranných fólií.

### SESTAVENÍ:





Při sestavování ventilátoru postupujte podle obr. 1. Při nasazování plastového spojovacího prstence **A13** nejdříve povolte šroubek **A14** tak, aby prstenec šel pohodlně nasadit na zadní i přední ochranný kryt (**A9/A15**). Poté šroubek **A14** jemně dotáhněte. Při demontáži postupujte opačným způsobem.

### Upozornění

Hřídel **A3** a matice vrtule **A12** mají z důvodu bezpečnosti levotočivý závit.

### OVLÁDÁNÍ:

Připojte ventilátor k el. síti. Pomocí otočného regulátoru **A1** ventilátor zapnete a nastavíte požadovanou intenzitu (rychlost) foukání vzduchu.

Spínač ZAP. / VYP. + otočný regulátor pro nastavení režimu provozu (A1)	
Poloha	Popis
	Vypnuto
	Nízká intenzita foukání vzduchu
	Střední intenzita foukání vzduchu
	TURBO - vysoká intenzita foukání vzduchu
	Tichý provoz - nejnižší intenzita foukání vzduchu

### Nastavení oscilace

Oscilace je volitelná pouze ZAP nebo VYP.

Volbu provedete zamáchnutím (= ZAP) nebo povytažením (= VYP) spínače oscilace **A2**. Zamáchnutím začne ventilátor oscilovat zleva doprava a zpět.

## IV. ÚDRŽBA

Údržba sestává pouze z povrchové údržby. Povrch spotřebiče a napájecí přívod očistěte vlhkým hadříkem.

## V. EKOLOGIE



Pokud to rozměry dovolují, jsou na všech kusech vytištěny znaky materiálů použitých na výrobu balení, komponentů a příslušenství, jakož i jejich recyklace. Uvedené symboly na výrobku nebo v průvodní dokumentaci znamenají, že použité elektrické nebo elektronické výrobky nesmí být likvidovány společně s komunálním odpadem. Za účelem jejich správné likvidace je odevzdejte na k tomu určených sběrných místech, kde budou přijaty zdarma. Správnou likvidací tohoto produktu pomůžete zachovat cenné přírodní zdroje a napomáháte prevenci potenciálních negativních dopadů na životní prostředí a lidské zdraví, což by mohly být důsledky nesprávné likvidace odpadů. Další podrobnosti si vyžádejte od místního úřadu nebo nejbližšího sběrného místa. Při nesprávné likvidaci tohoto druhu odpadu mohou být v souladu s národními předpisy uděleny pokuty. Pokud má být spotřebič definitivně vyřazen z provozu, doporučuje se po odpojení napájecího přívodu od el. sítě přívod odříznout, spotřebič tak bude nepoužitelný.

## VI. TECHNICKÁ DATA

Napětí (V)	uvedeno na typovém štítku výrobku
Příkon (W)	uveden na typovém štítku výrobku
Hmotnost (kg) cca	2,5
Spotřebič třídy ochrany	II.
Rozměry cca (DxHxV) (mm)	370 x 280 x 510

Příkon v pohotovostním režimu je 0,00 W.

Deklarovaná hladina akustického výkonu je 54,9 dB(A) re 1pW

**Změna technické specifikace a obsahu případného příslušenství dle modelu výrobku vyhrazena výrobcem.** Obrázky jsou pouze ilustrační.

Případné další informace o spotřebiči a servisní síti získáte na infolince +420 545 120 545 nebo na internetové adrese [www.eta.cz](http://www.eta.cz).

**Výměnu součástí, které vyžadují zásah do elektrické části spotřebiče, musí provést odborný servis! Nedodržením pokynů výrobce zaniká právo na záruční opravu!**

### UPOZORNĚNÍ A SYMBOLY POUŽITÉ NA SPOTŘEBIČI, OBALECH NEBO V NÁVODU:

*LOOSEN – Uvolněte; TIGHTEN – Utáhněte*

*HOUSEHOLD USE ONLY – Pouze pro použití v domácnosti. DO NOT IMMERSE IN WATER OR OTHER LIQUIDS – Neponořovat do vody nebo jiných tekutin.*



*TO AVOID DANGER OF SUFFOCATION, KEEP THIS PLASTIC BAG AWAY FROM BABIES AND CHILDREN. DO NOT USE THIS BAG IN CRIBS, BEDS, CARRIAGES OR PLAYPENS. THIS BAG IS NOT A TOY. – Nebezpečí udušení. Nepoužívejte tento sáček v kolébkách, postýlkách, kočárcích nebo dětských ohrádkách. PE*

*sáček odkládejte mimo dosah dětí. Sáček není na hraní.*

Symbol  znamená UPOZORNĚNÍ.

## NÁVOD NA OBSLUHU

Vážený zákazník, ďakujeme Vám za zakúpenie nášho produktu. Pred uvedením tohto prístroja do prevádzky, si veľmi pozorne prečítajte návod na obsluhu a tento návod spolu so záručným listom, dokladom o predaji a podľa možnosti aj s obalom a vnútorným vybavením obalu dobre uschovajte.

## I. BEZPEČNOSTNÉ UPOZORNENIA



- Skontrolujte, či údaj na typovom štítku zodpovedá napätiu vo vašej elektrickej zásuvke. Vidlicu napájacieho prívodu treba pripojiť do správne zapojenej a uzemnenej zásuvky podľa STN!
- Tento spotrebič môžu používať deti vo veku 8 rokov a staršie a osoby so zníženými fyzickými alebo mentálnymi schopnosťami alebo nedostatkom skúseností a znalostí, pokiaľ sú pod dozorom alebo boli poučené o používanie tohto spotrebiča bezpečným spôsobom a rozumie prípadným nebezpečenstvom. Deti si so spotrebičom nesmú hrať. Čistenie a údržbu vykonávanú užívateľom nesmú vykonávať deti bez dozoru. Deti mladšie ako 8 rokov sa musia držať mimo dosah spotrebiča a jeho prívodu.
- Pred výmenou príslušenstva alebo prístupných častí, ktoré sa pri používaní pohybujú, pred montážou a demontážou, pred čistením alebo údržbou, spotrebič vypnite a odpojte od el. siete vytiahnutím vidlice napájacieho prívodu z elektrickej zásuvky!
- Vždy odpojte spotrebič od napájania, ak ho nechávate bez dozoru a pred montážou, demontážou alebo čistením.
- Nikdy spotrebič nepoužívajte, ak má poškodený napájací prívod alebo vidlicu, ak nepracuje správne, ak spadol na zem a poškodil sa alebo spadol do vody. V takýchto prípadoch zanechte spotrebič do odborného servisu na preverenie jeho bezpečnosti a správnej funkcie.
- Ak je napájací prívod tohto spotrebiča poškodený, musí byť prívod nahradený výrobcom, jeho servisným technikom alebo podobne kvalifikovanou osobou, aby sa tak zabránilo vzniku nebezpečnej situácie.
- **Ventilátor sa nesmie ponoriť do vody alebo iných tekutín (ani čiastočne) ani používať v blízkosti vaní, sprch, umývadiel alebo iných nádob obsahujúcich vodu vrátane bazénu!** Ak by ventilátor do vody predsa len spadol, nevyberajte ho! Najskôr vytiahnite vidlicu napájacieho prívodu z elektrickej zásuvky a až potom ventilátor vyberte. V takých prípadoch odneste spotrebič na kontrolu do špecializovaného servisu, aby preverili, či je bezpečný a správne funguje.

- Spotrebič je určený len pre použitie v domácnostiach a pre podobné účely (v obchodoch, kanceláriách a podobných pracoviskách, v hoteloch, motelloch a iných obytných prostrediach, v podnikoch zaisťujúcich nocľah s raňajkami)! Nie je určený pre komerčné použitie!
- Ventilátor nepripevňujte na stenu alebo strop.
- Nepoužívajte spotrebič vonku.
- **Vidlicu napájacieho prívodu nezasúvajte do elektrickej zásuvky a nevytáhujte ju z nej mokrými rukami a ťahaním za napájací prívod!**
- **Spotrebič se nesmie používať ani v kúpeľni v zonách 0, 1 a 2, viz IEC 364 – 3 (HD 384.3 S1) a v bezprostrednej blízkosti vane, sprchy alebo pri bazéne.**
- **Spotrebič nesmie byť používaný vo vlhkom alebo mokrom prostredí a v akomkoľvek prostredí s nebezpečenstvom požiaru alebo výbuchu** (priestory kde sú skladované chemikálie, palivá, oleje, plyny, farby a ďalšie horľavé, prípadne prchavé, látky).
- Spotrebič používajte iba na miestach, kde nehrozí jeho prevrhnutie a v dostatočnej vzdialenosti od predmetov (ako sú napr. **záclony, závesy atď.**), tepelných zdrojov (napr. **kachlí, sporáka, radiátorov, teplovzdušnej rúry, grilu**) a vlhkých povrchov (**drezov, umývadiel a pod.**).
- Dbajte, aby do spotrebiča nevnikli nečistoty (napríklad **chuchvalce prachu, vlasov a pod.**).
- Zapnutý ventilátor neodkladajte na mäkké povrchy (napr. **posteľ, uteráky, bielizeň, koberce**).
- Nie je prípustné akýmkoľvek spôsobom upravovať povrch spotrebiča (napr. **pomocou samolepiacej tapety, fólie, a pod.**)!
- Pri manipulácii so spotrebičom postupujte tak, aby ste sa neporanili.
- V prúde vzduchu vychádzajúceho z spotrebiča sa nesmú nachádzať žiadne spotrebiče s otvoreným plameňom, pretože hrozí nebezpečenstvo narušenia procesu horenia.
- Nikdy na seba (alebo zvieratá) nenechajte pôsobiť po dlhší čas prúd vzduchu. Môže to spôsobovať zdravotné problémy.
- Používajte iba originálne diely určené pre tento typ.
- Otvory na priechod vzduchu sa nesmú zakrývať.
- Nikdy nevsúvajte prsty ani iné predmety do vstupných a výstupných otvorov ventilátora.
- Pravidelne kontrolujte stav napájacieho prívodu spotrebiča.
- Napájací prívod nikdy nekladte na horúce plochy, ani ho nenechávajte visieť cez okraj stola alebo pracovnej dosky. Zavedením alebo zaťahaním za prívod napr. deťmi môže dôjsť k prevrhnutiu či stiahnutiu spotrebiča a následne k vážnemu zraneniu!
- Napájací prívod nesmie byť poškodený ostrými alebo horúcimi predmetmi, otvoreným plameňom, nesmie byť ponáraný do vody ani sa ohýbať cez ostré hrany.
- Nenaivajte napájací prívod okolo spotrebiča, predĺžite tým životnosť prívodu.
- V prípade potreby použitia predĺžovacieho prívodu je nutné, aby nebol poškodený a vyhovoval platným normám.
- **VAROVANIE:** Pri nesprávnom používaní prístroja, ktoré nie je v súlade s návodom na obsluhu, existuje riziko poranenia.
- Prípadné texty v cudzom jazyku a obrázky uvedené na obaloch, alebo výrobku, sú preložené a vysvetlené na konci tejto jazykovej mutácie.
- Tento spotrebič vrátane príslušenstva používajte iba na účel, na ktorý je určený tak, ako je popísané v tomto návode. Spotrebič nikdy nepoužívajte na žiadny iný účel.
- Výrobca nezodpovedá za škody spôsobené nesprávnym zaobchádzaním so spotrebičom a príslušenstvom (napr. **úraz el. prúdom, požiar**) a nie je povinný poskytnúť záruku na spotrebič v prípade nedodržania zhora uvedených bezpečnostných upozornení.



## II. OPIS SPOTREBIČA

### A – Pohonná jednotka

- A1 – Spínač ZAP. / VYP. + otočný regulátor na nastavenie intenzity (rýchlosti) fúkania vzduchu
- A2 – Spínač oscilácie
- A3 – Hriadeľ
- A4 – Kĺb pre nastavenie uhlu sklonu
- A5 – Napájací prívod
- A6 – Stojan

- A7 – Základňa
- A8 – Poistná skrutka základne (3x)
- A9 – Zadný ochranný kryt
- A10 – Matica krytu
- A11 – Vrtuľa
- A12 – Matica vrtule
- A13 – Plastový spojovací prstenec
- A14 – Skrutka
- A15 – Predný ochranný kryt

## III. POKYNY NA OBSLUHU

Pred prvým použitím odstráňte zo spotrebiča a jeho príslušenstva všetok obalový a ochranný materiál, vrátane ochranných fólií.

### ZOSTAVENIE:





Pri zostavovaní ventilátora postupujte podľa obr. 1. Pri nasadzovaní plastového spojovacieho prstenca **A13** najprv povolte skrutku **A14** tak, aby sa prstenec dal pohodlne nasadiť na zadný aj predný ochranný kryt (**A9/A15**). Potom skrutku **A14** jemne dotiahnite. Pri demontáži postupujte opačným spôsobom.

### Upozornenie

Hriadeľ **A3** a matica vrtule **A12** majú z dôvodu bezpečnosti ľavotočivý závit.

### OVLÁDANIE:

Pripojte ventilátor k el. sieti. Pomocou otočného regulátora **A1** ventilátor zapnete a nastavíte požadovanú intenzitu (rýchlosť) fúkania vzduchu.

Spínač ZAP. / VYP. + otočný regulátor na nastavenie režimu prevádzky (A1)	
Poloha	Popis
	Vypnuté
	Nízka intenzita fúkania vzduchu
	Stredná intenzita fúkania vzduchu
	TURBO - vysoká intenzita fúkania vzduchu
	Tichá prevádzka - najnižšia intenzita fúkania vzduchu

### Nastavenie oscilácie

Oscilácia je voliteľná iba ZAP alebo VYP.

Voľbu vyberiete stlačením (= ZAP) alebo povytiahnutím (= VYP) spínača oscilácie **A2**. Stlačením začne ventilátor oscilovať zľava doprava a späť.

## IV. ÚDRŽBA

Údržba pozostáva iba z povrchovej údržby. Povrch spotrebiča a napájací prívod očistite vlhkou handričkou.

## V. EKOLÓGIA



Ak to rozmery umožňujú, na všetkých dieloch sú vytlačené znaky materiálov, ktoré sú použité na obalový materiál, komponenty a príslušenstvo, ako aj na ich recyklovanie. Uvedené symboly na výrobku alebo v sprievodnej dokumentácii znamenajú, že použité elektrické alebo elektronické výrobky nesmú byť likvidované spoločne s komunálnym odpadom. Za účelom správnej likvidácie výrobku ho odovzdajte na určených zberných miestach, kde budú prijaté zdarma. Správnou likvidáciou tohto produktu pomôžete zachovať cenné prírodné zdroje a napomáhate prevencii potenciálnych negatívnych dopadov na životné prostredie a ľudské zdravie, čo by mohli byť dôsledky nesprávnej likvidácie odpadov. Ďalšie podrobnosti si vyžiadajte od miestneho úradu alebo najbližšieho zberného miesta. Pri nesprávnej likvidácii tohto druhu odpadu môžu byť v súlade s národnými predpismi udelené pokuty. Ak má byť spotrebič definitívne vyradený z činnosti, odporúča sa po jeho odpojení od elektrickej siete odrezat' napájací prívod. Spotrebič tak bude nepoužiteľný.

## VI. TECHNICKÉ ÚDAJE

Napätie (V)	uvedené na typovom štítku výrobku
Príkon (W)	uvedený na typovom štítku výrobku
Hmotnosť (kg) asi	2,5
Spotrebič triedy ochrany	II.
Rozmery (DxHxV), (mm)	370 x 280 x 510

Príkon v pohotovostnom režime je 0,00 W.

Deklarovaná hodnota emisie hluku tohto spotrebiča je 54,9 dB, čo predstavuje hladinu „A“ akustického výkonu vzhľadom na referenčný akustický výkon 1 pW.

**Zmena technickej špecifikácie a obsahu prípadného príslušenstvo podľa modelu výrobku je vyhradená výrobcom.** Obrázky sú len ilustračné.

Prípadné ďalšie informácie o spotrebiči a servisnej sieti získate na infolinke +420 545 120 545 alebo na internetovej adrese [www.eta.sk](http://www.eta.sk).

**Údržbu rozsiahlejšieho charakteru alebo údržbu, ktorá vyžaduje zásah do vnútorných častí spotrebiča, musí vykonať iba špecializovaný servis!**  
**Nedodržaním pokynov výrobcu zaniká pravo na záručnú opravu!**

### UPOZORNENIA A SYMBOLY POUŽITÉ NA SPOTREBIČI, OBALOCH ALEBO V NÁVODE:

*LOOSEN – Uvoľnite; TIGHTEN – Utiahnite*

*HOUSEHOLD USE ONLY — Len na použitie v domácnosti. DO NOT IMMERSE IN WATER OR OTHER LIQUIDS — Neponárat' do vody alebo iných tekutín.*



*TO AVOID DANGER OF SUFFOCATION, KEEP THIS PLASTIC BAG AWAY FROM BABIES AND CHILDREN. DO NOT USE THIS BAG IN CRIBS, BEDS, CARRIAGES OR PLAYPENS. THIS BAG IS NOT A TOY. — Nebezpečenstvo udusenía. Nepoužívajte toto vrecúško v koľískach, postieľkach, kočíkoch alebo detských*

*ohrádkach. PE vrecko odkladajte mimo dosahu detí. Vrecko nie je na hranie.*

Symbol  znamená UPOZORNENIE.

Table fan

eta 1607/10

ZEFIR

## INSTRUCTIONS FOR USE

Dear customer, thank you for purchasing our product. Please read the operating instructions carefully before putting the appliance into operation and keep these instructions including the warranty, the receipt and, if possible, the box with the internal packing.

### I. SAFETY WARNING



- Check whether the data on the type label correspond with the voltage in your socket. The power cord plug has to be connected to the properly connected and grounded socket according to the national standard.
- This appliance can be used by children aged from 8 years and above and persons with reduced physical, sensory or mental capabilities or lack of experience and knowledge if they have been given supervision or instruction concerning use of the appliance in a safe way and understand the hazards involved. Children shall not play with the appliance. Cleaning and user maintenance shall not be made by children without supervision. Children younger than 8 years must be kept out of reach of the appliance and its power cord.
- Before replacing accessories or accessible parts, which move during operation, before assembly and disassembly, before cleaning or maintenance, turn off the appliance and disconnect it from the mains by pulling the power cord from the power socket!
- Always unplug the appliance from power supply if you leave it unattended and before assembly, disassembly or cleaning.
- Never use the appliance if the power cord or power plug are damaged, if it is not functioning correctly or if it has fallen on the floor and been damaged or if it has fallen into water. In such cases take the appliance to a professional service centre to verify its safety and correct function.
- If the power cord of the appliance is corrupted, it has to be replaced by the manufacturer, its service technician or a similarly qualified person so as to prevent dangerous situations.
- The appliance is intended for home use and similar (in shops, offices and similar workplaces, in hotels, motels and other residential environments, in facilities providing accommodation with breakfast). It is not intended for commercial use!
- **The fan must not be immersed into water or other liquids (even partially) and it must not be used in close proximity of bathtubs, showers, wash basins or other water containers, including a swimming pool.** If the ventilator falls into water, do not take it out! First of all unplug the power cord from the socket and only then take out the fan. In this case take the appliance to a special service to check its safety and proper function.

- This appliance is not intended for outdoor use.
- Do not plug the fork of the supply cord into the power outlet and do not unplug the cord with wet hands or by pulling by the supply cord!
- The appliance cannot be used in bathrooms in zones 0, 1 and 2 HD 384.3 S1! It must not be used in close proximity of bathtubs, a shower or a swimming pool.
- The appliance must not be used in damp or wet environment and in any environment with the danger of fire or explosion (spaces where chemicals, fuels, oils, gases, paints and other flammable or volatile materials are stored).
- Use the appliance in the working position only at places with no risk of turning over and in a sufficient distance from objects (such as curtains, drapes, etc.), heat sources (e.g. fireplace, heater, stove, cooker, radiators, hot air ovens, grills) and wet surfaces (e. g. sinks, wash basins).
- Make sure that impurities do not enter into the appliance (e.g. clouds of dust, hair etc.).
- Do not put the switched on fan on soft surfaces (e.g. on a bed, towels, wipers, carpets).
- There must not be any device with open flame in the flow of the air coming out from the appliance because of danger of burning process interruption.
- Never let the flow of air blow on you (or animals) for an extended period of time. It may cause health problems.
- Never put the power cord on hot surfaces or do not let it hang over the edge of a table or a work top. Plugging or pulling the power cord e.g. by children can result in tilting over or drawing the appliance down and serious injury!
- The power cord must not be damaged with sharp or hot objects, open fire, it must not be sunk into water or bent over sharp edges.
- Do not wind the power cord around the appliance, this will extend life of the power cord.
- Use this appliance only for the purpose for which it was designed as specified in this user's manual. Never use the appliance for any other purpose.
- The producer does not guarantee any loss caused by improper handling of the appliance and its accessories (e. g. electrical accident, fire) and its guarantee for the appliance does not apply in the case of non-compliance with the safety instructions above.

## II. DESCRIPTION OF THE APPLIANCE

### A – Drive unit

- A1 – ON/OFF switch + airflow rate selector
- A2 – Oscillation switch
- A3 – Shaft
- A4 – Adjustable joint angle
- A5 – Power cord
- A6 – Stand
- A7 – Base

- A8 – Locking screws (3x)
- A9 – Rear grill
- A10 – Grill nut
- A11 – Blade
- A12 – Blade nut
- A13 – Plastic connecting collar
- A14 – Screw
- A15 – Front grill

## III. INSTRUCTIONS FOR USE

Before first use, remove any packaging and protective material (including any protective film) from the appliance and accessories.

### ASSEMBLING:





When assembling the fan, please proceed according to Fig. 1. Prior to mounting the plastic connecting collar **A13**, loosen the bolt **A14** so that you could easily put the collar on the rear and front protecting cover (**A9/A15**). After that, tighten slightly the bolt **A14**. When demounting, please proceed in reverse order.

### Warning

For safety reasons, the shaft **A3** and the propeller nut **A12** have an anti-clockwise thread.

### CONTROL:

Connect the fan to the mains. Use selector **A1** to switch on the fan and to select required airflow rate.

ON/OFF switch + operation mode selector (A1)	
Position	Description
	Off
	Low airflow rate
	Medium airflow rate
	TURBO – high airflow rate
	Silent operation – the lowest airflow rate

### Oscillation settings

Oscillation is only selectable ON or OFF.

For run the oscillation (rotate from side to side) press the Oscillation knob **A2** (= ON). To stop.

oscillation, pull the oscillation knob **A2** out (= OFF).

## IV. MAINTENANCE

The appliance only requires surface maintenance. Clean the surface of the appliance and the power supply with a damp cloth.

## V. ENVIRONMENTAL PROTECTION



If the dimensions allow, there are labels of materials used for production of packing, components and accessories as well as their recycling on all parts. The symbols specified on the product or in the accompanying documentation mean that the used electric or electronic products must not be disposed of together with municipal waste. For proper disposal of the product, hand it over at special collection places where it will be taken over free of charge. Suitable disposal of the product can help to maintain valuable natural resources and to prevent possible negative impacts on the environment and human health, which could be the possible consequences of improper waste disposal. Ask for more details at the local authorities or in the nearest collection site. Fines can be imposed for improper disposal of this type of waste in agreement with the national regulations. If the appliance is to be put out of operation for good, after disconnecting it from power supply we recommend cutting off the power cord and thus it will not be possible to use the appliance again.

## VI. TECHNICAL DATA

Voltage (V)	shown on the type label of the appliance
Input (W)	shown on the type label of the appliance
Weight (kg) about	2.5
Protection class of the appliance	II.
Size of the product (mm)	370 x 280 x 510

Input in standby mode is 0.00 W.

Noise level: Acoustic noise level of 54.9 dB (A) re 1pW.

**The manufacturer reserves the right to change the technical specifications and accessories for the respective models.** Product images are for illustrative purposes only.

**Replacement of parts that require intervention in the electric part of the appliance must be carried out by a specialized service! Failure to comply with the instructions of the manufacturer will lead to expiration of the right to guarantee repair!**

### WARNINGS AND SYMBOLS USED ON THE APPLIANCE, PACKAGING OR IN THE INSTRUCTIONS MANUAL:

*HOUSEHOLD USE ONLY; DO NOT IMMERSE IN WATER OR OTHER LIQUIDS;*



*TO AVOID DANGER OF SUFFOCATION, KEEP THIS PLASTIC BAG AWAY FROM BABIES AND CHILDREN. DO NOT USE THIS BAG IN CRIBS, BEDS, CARRIAGES OR PLAYPENS. THIS BAG IS NOT A TOY.*

The  symbol indicates a WARNING.

## HASZNÁLATI UTASÍTÁS

Köszönjük, hogy termékünket választotta. A készülék használata előtt nagyon figyelmesen olvassa el ezt a használati útmutatót, és lehetőség szerint a garancialevéllel, pénztári bizonylattal, csomagolással és a csomagolás belső részeivel együtt gondosan őrizze meg.

## I. BIZTONSÁGI ELŐÍRÁSOK



- Ellenőrizze, hogy a típustáblán levő feszültségérték megegyezik-e az Ön elektromos dugaszolóaljzatában levő feszültséggel. A csatlakozóvezeték villásdugóját csak a szabvány szerint helyesen bekötött és földelt dugaszolóaljzatba szabad becsatlakoztatni!
- Ezt a terméket 8 éves korú és idősebb gyermekek, továbbá csökkentett fizikai és mentális képességű vagy nem elegendő tapasztalattal és ismeretekkel rendelkező személyek is használhatják, amennyiben felügyelet alatt állnak vagy a készülék biztonságos használatára vonatkozóan megfelelő módon kioktatták őket és megértik az esetleges veszélyhelyzetek értelmezését. A gyermekek nem játszhatnak a készülékkel. A felhasználó által történő tisztítást és karbantartást gyermekek nem végezhetik, ha nincsenek legalább 8 évesek és csak felügyelet mellett. 8 évnél fiatalabb gyermekek csak a készülék és csatlakozó vezetéke hatósugarán kívül tartózkodhatnak.
- A tartozékok vagy hozzáférhető részek kicserélése előtt, amelyek működés közben mozognak, beszerelés és szétszerelés előtt, tisztítás vagy karbantartás előtt, a készüléket kapcsolja ki és húzza ki a tápkábel dugójának kihúzásával az aljzatról!
- Mindig válassza le a készüléket az elektromos hálózatról, ha a készülék felügyelet nélkül marad, továbbá annak beszerelése, leszerelése vagy tisztítása előtt.
- Soha ne használja a készüléket, ha sérült a tápkábel vagy a csatlakozó, ha nem működik megfelelően, vagy ha a földre esett és megsérült. Ilyen esetben vigye a készüléket szakszervizbe és ellenőriztesse, biztonságos-e.
- Ha a készülék csatlakozóvezetéke megsérül, akkor azt a gyártó cég, annak szervíz szakembere vagy hasonló minősítéssel rendelkező más személy cserélje ki, hogy elkerüljük ezzel veszélyes helyzet kialakulását.
- A termék otthoni és hasonló (üzletekben, irodákban és más hasonló munkahelyeken, szállodákban, motelekben és más hasonló helyiségekben, „bed and breakfast” típusú szállodákban) használatra szánt! Nem kereskedelmi használatra!
- **A készüléket nem szabad külső térben alkalmazni.**

- Az erőátviteli kábel villásdugóját soha ne dugja csatlakozóaljzatba, illetve soha ne húzza onnan ki nedves kézzel, vagy a kábelnél fogva!
- Tilos használni lakások fürdőszobáiban a 0, 1 és a 2 zónákban (lásd a HD 384.3 S1)! Tilos használni fürdőkád, zuhany vagy medence közelében is.
- A fűtőventilátorok nem szabad vízbe vagy más folyadékba meríteni és nem szabad azt fürdőkád, zuhanyozó, mosdó vagy egyéb víztartalmú edény közelében használni, beleértve a fürdőmedencét is! Ha ennek ellenére a fűtőventilátorok vízbe esne, ne vegye azt ki! Mindenekelőtt húzza ki annak elektromos csatlakozódugóját a dugaszolóaljzataból és csak azután vegye ki a fűtőventilátorok a vízből. Ilyen esetekben a készüléket adja át át szakszervizi vizsgálatokra, annak biztonságossága és helyes működése ellenőrzése céljából.
- A készüléket nem szabad nedves, vizes helyeken, valamint tűzveszélyes és robbanás veszélyes helyeken (kémia szerek, üzemanyagok, olajok, gázok, festékek, stb. tárolási helyek) használni.
- A fogyasztót csak munkahelyzetében szabad használni olyan helyeke, ahol nem fenyeget annak felborulása, és elegendő távolságban van más tárgytól (mint amilyenek pl. függöny, drapéria, stb.), hőforrásoktól (pl. kandalló, kályha, tűzhely, főzőlap, forrólevegős sütő, grill) és nedves felületektől (pl. mosogatótál, mosdó).
- Ügyeljen arra, hogy a fogyasztóba ne kerüljenek szennyeződések (pl. por- és hajcsomók, stb.).
- A bekapcsolt ventilátort ne tegye puha felületre (pl. ágyra, törülközőre, ágyszőnyegre)
- A kimenő levegő áramlatba nem szabad semmilyen készüléket nyílt lánggal betenni, mert a kiáramló levegő befolyásolhatja az égési folyamatot!
- Soha ne hagyja, hogy hosszabb ideig fújjon a levegő Önre (vagy az állatokra), mert az egészségügyi problémákat okozhat!
- Soha ne helyezze a vezetéket forró felületre, ne hagyja az asztal, vagy a munkalap szélén át lelógni. A csatlakozóvezetékbe történő beakadáskor, vagy a csatlakozó vezeték pl. gyermekek által történő meghúzásakor a készülék felborulhat, vagy leeshet és azt követően komoly sérülés történhet!
- A csatlakozóvezetékét nem szabad éles, vagy forró tárgyakkal, nyílt lánggal megromgálni, nem szabad azt vízbe meríteni sem éles peremeken át hajlítani.
- Ne csavarja rá a csatlakozó vezetéket a készülékre, meghosszabbítja ezzel a csatlakozó vezeték élettartamát.
- A készüléket csak arra célra használja, amire szánva van, és ahogy a használati útmutatóban le van írva. A készüléket soha se használja más célra.
- Gyártócég nem felelős a készülék és tartozékai helytelen használatából eredő károkért (pl. elektromos áram által okozott sérülések, tűzkárok) és a fenti biztonságtechnikai figyelmeztetések figyelmen kívül hagyásából eredő készülékre vonatkozó jótállási felelősségéért.

## II. A KÉSZÜLÉK LEÍRÁSA

### A – Tápegység

- A1 – kapcsoló BEK. / KIK. +  
forgó szabályozó a fűvás  
intenzitásának (sebességének)  
beállításához
- A2 – Oszcillációs kapcsoló
- A3 – Tengely
- A4 – Dőlési szög beállításához való  
csukló
- A5 – Tápkábel

- A6 – Állvány
- A8 – Alap rögzítő csavar (3x)
- A7 – Bázis
- A9 – Hátsó védőfedél
- A10 – Fedél anyák
- A11 – Szárnyak
- A12 – Szárny anyák
- A13 – Műanyag összekötő gyűrű
- A14 – Csavar
- A15 – Első védőfedél



### III. KEZELÉSI UTASÍTÁS

Első használat előtt távolítsa el a készülékről és a tartozékairól az összes csomagoló és védő anyagot, a védő fóliákat is beleértve!

#### ÖSSZEÁLLÍTÁS:

A ventilátor összeszerelése során kövesse az 1. ábrát. Az **A13** műanyag összekötő gyűrű rögzítések először lazítsa meg az **A14** csavart úgy, hogy a gyűrű kényelmesen felszerelhető legyen a hátsó és az első védőfedélre (**A9/A15**). Ezután óvatosan húzza meg az **A14** csavart. A szétszereléshez kövesse a fordított eljárást.

#### Figyelmeztetés

Az **A3** tengely és az **A12** légcsvar anyái biztonsági okokból bal oldali menettel rendelkeznek.

#### KEZELÉS:

Csatlakoztassa a ventilátort az el. hálózathoz. Az **A1** forgókapcsolóval kapcsolja be a ventilátort, és állítsa be a fűvás kívánt intenzitását (sebességét).

Kapcsoló BEK. / KIK. + forgókapcsoló a működési mód beállításához (A1)	
Állás	Leírás
	Kikapcsolva
	Alacsony intenzitású levegőfűvás
	Közepes intenzitású levegőfűvás
	TURBO - magas intenzitású levegőfűvás
	Csendes működés - legalacsonyabb légfűvási intenzitás

#### Oszcillációs beállítások

A rezgés csak a BEK vagy KIK gombok által választható.

A választást a rezgés vezérlő **A2** benyomásával (= BEK) vagy kihúzásával (= KIK) végzi el. A vezérlő benyomásával a ventilátor elkezd rezegni balról jobb és vissza.

### IV. KARBANTARTÁS

A karbantartás csak a felület karbantartásából áll. Tisztítsa meg a készülék felületét és az áramellátását egy nedves ruhával.

## V. ÖKOLÓGIA



Amennyiben a méretek lehetővé teszik, a készülék valamennyi darabján fel vannak tüntetve a csomagolóanyagok, komponensek és tartozékok gyártására használt anyagok jelei, továbbá azok újrahasznosítására vonatkozó jelzések. A terméken vagy annak kísérő dokumentációjában feltüntetett jelzések azt jelentik, hogy az elektromos és elektronikus termékeket nem szabad a kommunális hulladékokkal együtt ártalmatlanítani. A helyes ártalmatlanítás céljából adja le azokat az arra kijelölt hulladékgyűjtő helyeken, ahol azokat ingyenesen veszik át. A termékek helyes ártalmatlanításával értékes természeti forrásokat segít megőrizni és megelőzi azok nem megfelelő ártalmatlanításból következő potenciálisan negatív hatásait a környezetre és az emberi egészségre. További részleteket kérjen a helyi önkormányzattól vagy a legközelebbi hulladékgyűjtő helyen. Ezen hulladékanyagok helytelen ártalmatlanítása néhány ország előírásai szerint pénzbírsággal is járhat. Amennyiben a készüléket véglegesen kiselejtezi, javasoljuk annak csatlakozóvezetéke elektromos hálózatról történő lekapcsolását követően a csatlakozóvezetékét levágni, ezzel a készülék használhatatlanná válik.

## VI. MŰSZAKI ADATOK

Feszültség (V)	a készülék típusának címkéjén látható
Teljesítményfelvétel (W)	a készülék típusának címkéjén látható
Tömeg (kg) kb.	2,5
A készülék érintésvédelmi osztálya	II.
Termék méretei (mm)	370 x 280 x 510

Teljesítményfelvétel készenléti állapotban 0,00 W.

Akusztikus zajszint szintje 54,9 dB (A) re 1pW.

**A technikai specifikációk és modell szerinti esetleges tartozékok változtatásának jogát a gyártó fenntartja! Illusztratív képek.** Illusztratív képek.

**Az olyan alkatrész cseréjét, ami során be kell avatkozni a készülék elektromos részébe, csak szakszervíz végezheti el! A gyártói utasítások be nem tartása a garanciális javítások lehetőségét megszünteti vonja maga után!**

**A KÉSZÜLÉKEN, ANNAK CSOMAGOLÁSÁN VAGY ÚTMUTATÓJÁBAN TALÁLHATÓ FIGYELMEZTETÉSEK ÉS SZIMBÓLUMOK:**

*HOUSEHOLD USE ONLY – Kizárólag háztartási használatra alkalmas.*

*DO NOT IMMERSE IN WATER OR OTHER LIQUIDS – Ne merítse vízbe vagy más folyadékba.*



*TO AVOID DANGER OF SUFFOCATION, KEEP THIS PLASTIC BAG AWAY FROM BABIES AND CHILDREN. DO NOT USE THIS BAG IN CRIBS, BEDS, CARRIAGES OR PLAYPENS. THIS BAG IS NOT A TOY. – Fulladásveszély. Tartsa a PE zacskót gyermekektől elzárt helyen. A zacskó nem játékszer. Ne használja ezt a zacskót bölcsőkben, kiságyakban, babakocsikban, vagy gyerek járókákban.*

*elzárt helyen. A zacskó nem játékszer. Ne használja ezt a zacskót bölcsőkben, kiságyakban, babakocsikban, vagy gyerek járókákban.*

Az  szimbólum FIGYELMEZTETÉST jelent.

Wentylator stołowy

**eta 1607/10**

**ZEFIR**

## INSTRUKCJA OBSŁUGI

Szanowni Państwo, dziękujemy za zakup naszego produktu. Przed rozpoczęciem użytkowania, należy uważnie przeczytać wszystkie instrukcje i zachować je na przyszłość. Dotyczy to także gwarancji, dowodu zakupu oraz – jeśli to możliwe – wszystkich części oryginalnego opakowania.

### I. OSTRZEŻENIA DOTYCZĄCE BEZPIECZEŃSTWA



- Sprawdź, czy dane dotyczące napięcia podane na tabliczce odpowiadają napięciu w sieci elektrycznej. Wtyczkę przewodu zasilania należy podłączyć do prawidłowo uziemionego gniazdka!
- Z urządzenia mogą korzystać dzieci powyżej 8 roku życia, oraz osoby z ograniczonymi zdolnościami fizycznymi lub umysłowymi, a także nieposiadające wiedzy lub doświadczenia w użytkowaniu tego typu urządzeń pod warunkiem, że będą one nadzorowane lub zostaną poinstruowane na temat bezpiecznego korzystania z tego urządzenia oraz zagrożeń wiążących się z jego używaniem. Bawienie się urządzeniem jest zabronione dzieciom. Czyszczenie i konserwacja bez nadzoru dorosłych jest dzieciom zabroniona. Dzieci do lat 8 muszą trzymać się z dala od urządzenia i jego przewodu.
- Przed wymianą wyposażenia lub dostępnych części, które ruszają się podczas pracy, przed montażem i demontażem, przed czyszczeniem lub konserwacją należy wyłączyć urządzenie i odłączyć je od sieci elektrycznej poprzez wyciągnięcie wtyczki przewodu zasilającego z gniazdka elektrycznego!
- Zawsze należy odłączyć urządzenie od zasilania, jeśli jest pozostawione bez opieki, przed montażem, demontażem lub czyszczeniem.
- Nigdy nie używaj urządzenia z uszkodzonym kablem lub wtyczką, jeśli nie działa prawidłowo, o ile spadło na ziemię i uszkodziło się lub wpadło do wody. W takich wypadkach urządzenie należy oddać do specjalistycznego serwisu w celu sprawdzenia jego bezpieczeństwa i funkcjonalności.
- Jeżeli kabel zasilający urządzenia jest uszkodzony, musi być wymieniony przez producenta, przez technika serwisowego lub osobę kwalifikowaną, aby nie dopuścić tak do powstania niebezpiecznej sytuacji.
- **Wentylatora nie można zanurzyć w wodzie lub innych płynach (nawet częściowo) i nie może być używany w bezpośrednim sąsiedztwie wanny, prysznicza, umywalki lub innych zbiorników zawierających wodę, w tym basenu!** Jeśli urządzenie wpadło do wody, nie wolno go wyciągać! Najpierw należy odłączyć wtyczkę zasilania elektrycznego a następnie wyjąć urządzenie. W takich przypadkach, należy urządzenie zanieść do serwisu, aby sprawdzić jego bezpieczeństwo i prawidłowe działanie.

- Produkt przeznaczony jest do stosowania w gospodarstwach domowych i podobnych miejscach (sklepy, biura i podobne miejsca pracy, hotele, motele i inne środowiska mieszkalne, w firmach świadczących usługi noclegowe ze śniadaniem)! Nie jest przeznaczone do użytku komercyjnego!
- **Urządzenie nie jest przeznaczone do użytku na zewnątrz.**
- **Wtyczki nie wkładaj do gniazdka i nie wyjmuj z gniazdka mokrymi rękoma i nie ciągnij za kabel!**
- **Wentylator nie może być stosowany w łazienkach w strefie 0, 1 i 2 (HD 384.3 S1)! Nie używać w pobliżu wanny, prysznicza lub basenu.**
- **Urządzenie nie może być używane w środowisku wilgotnym lub mokrym, w środowisku z niebezpieczeństwem pożaru lub wybuchu** (miejsca, gdzie są przechowywane chemikalia, paliwa, oleje, gazy, farby i inne substancje łatwopalne lub lotne).
- Wentylator można używać tylko w pozycji roboczej w miejscach, gdzie nie ma ryzyka przewrócenia się, z dala od łatwopalnych przedmiotów (takich jak **zasłony, draperie, drewno, itp.**), źródeł ciepła (np. **kominek, piec, grzejniki, itp.**) i mokrych (np. **zlewki, umywalki itp.**).
- Zadbaj, aby do urządzenia nie dostały się zanieczyszczenia (np. **kołtuny kurzu, włosy itp.**).
- Nie należy kłaść włączonego urządzenia na miękkie powierzchnie (np. **pościel, łóżko, ręczniki, dywany**), może to prowadzić do niedrożności otworów.
- Na drodze wydobywającego się z urządzenia powietrza nie wolno stawiać żadnych źródeł otwartego ognia, stwarza to bowiem niebezpieczeństwo zdmuchnięcia go.
- Nie kierować strumienia powietrza przez dłuższy czas w stronę ludzi ani zwierząt. Może to powodować problemy zdrowotne.
- Nigdy nie należy kłaść kabla zasilającego na gorących powierzchniach lub zostawiać zwisającego ze stołu lub blatu. Ciągnięcie za przewód np. przez małe dzieci może doprowadzić do przewrócenia lub spadnięcia urządzenia, a w następstwie do poważnego urazu!
- Dopilnuj, aby kabel zasilający nie został uszkodzony przez ostre lub gorące przedmioty i ogień. Nie powinien być zanurzany w wodzie lub załamywać się na ostrych krawędziach.
- Nie owijaj kabla przewodowego wokół urządzenia, przedłużysz żywotność przewodu.
- Nigdy nie używaj urządzenia do innych celów niż te, do których jest przeznaczony oraz w sposób opisany w niniejszej instrukcji. Nigdy nie używaj urządzenia do żadnych innych celów.
- Producent nie odpowiada za szkody spowodowane niepoprawnym używaniem urządzenia i akcesorii (np. **porażenie prądem elektrycznym, pożar**) i nie udziela świadczeń gwarancyjnych w przypadku niedostosowania się do wyżej wymienionych ostrzeżeń dotyczących bezpieczeństwa.

## II. OPIS URZĄDZENIA

### A – Jednostka napędowa

- A1 – Włącznik WŁ. / WYŁ. + obrotowy regulator do nastawienia intensywności (prędkości) nadmuchu
- A2 – Włącznik oscylacji
- A3 – Oś
- A4 – Przegub do regulowania kąta nachylenia
- A5 – Nprzewód zasilania
- A6 – Stojak

- A7 – Podstawa
- A8 – Śrubka zabezpieczająca podstawy (3x)
- A9 – Tylna osłona ochronna
- A10 – Nakrętka obudowy
- A11 – Śmigło
- A12 – Nakrętka śmigła
- A13 – Plastikowy pierścień połączeniowy
- A14 – Śruba
- A15 – Przednia osłona ochronna

### III. ZALECENIA DOTYCZĄCE OBSŁUGI

Przed pierwszym użyciem usunąć z urządzenia i jego akcesoriów wszystkie opakowania i materiały ochronne, w tym folie ochronne.

#### ZESTAWIENIE:

Zestawiając wentylator postępować według rys. 1. Nasadzając plastikowy pierścień połączeniowy **A13** najpierw poluzować śrubkę **A14** tak, aby było można pierścień wygodnie nasadzić na tylną i przednią pokrywę ochronną (**A9/A15**). Następnie delikatnie dokręcić śrubkę **A14**. Demontować w odwrotnej kolejności.

#### Uwaga

Wał **A3** i nakrętka śmigła **A12** mają dla bezpieczeństwa lewy gwint.

#### OBSŁUGA:

Podłączyć wentylator do sieci el. Z pomocą obrotowego regulatora **A1** włączyć wentylator i nastawić żądaną intensywność (prędkość) nadmuchu.

Włącznik WŁ. / WYŁ. + obrotowy regulator do nastawienia trybu pracy (A1)	
pozycja	Opis
	Wyłączone
	Niska intensywność nadmuchu
	Średnia intensywność nadmuchu
	TURBO - wysoka intensywność nadmuchu
	Cicha praca - najniższa intensywność nadmuchu

#### Nastawienie oscylacji

Oscylację można wybierać tylko WŁ. lub WYŁ.

Wyboru dokonaj wciskając (= WŁ.) lub wyciągając (= WYŁ.) sterownika oscylacji **A2**.

Po wciśnięciu, wentylator zacznie oscylować z lewej do prawej strony i z powrotem.

### IV. KONSERWACJA

Utrzymanie polega tylko na pielęgnacji powierzchni. Powierzchnię urządzenia i kabel zasilający oczyścić wilgotną szmatką.

### V. EKOLOGIA



Jeżeli tylko pozwoliły na to rozmiary, na wszystkich elementach wydrukowano znaki materiałów zastosowanych do produkcji opakowań, komponentów i wyposażenia, jak również ich przetwarzania wtórnego.

Symbole umieszczone na produktach lub w załączonej dokumentacji oznaczają, że zastosowanych elementów elektrycznych lub elektronicznych nie można poddawać utylizacji wraz z odpadem komunalnym. Produkt należy odnieść do specjalnych punktów zbiorczych, w których będą przyjęte bez opłaty. Dzięki poprawnej utylizacji pomogą Państwo zachować cenne źródła i pomogą w profilaktyce ewentualnych negatywnych wpływów na środowisko naturalne i zdrowie ludzkie. W celu uzyskania innych, szczegółowych informacji dotyczących utylizacji należy zwrócić się do najbliższego urzędu lub punktu zbiorczego. Niewłaściwy sposób utylizacji urządzenia może podlegać karze – zgodnie z przepisami krajowymi i międzynarodowymi. W celu całkowitego wycofania urządzenia z użytkowania zaleca się odłączyć przewód zasilania od sieci elektrycznej, przez ucięcie przewodu. Dzięki czemu użytkowanie urządzenia nie będzie możliwe.

## VI. DANE TECHNICZNE

Napięcie (V)	podano na tabliczce znamionowej urządzenia
Pobór mocy (W)	podano na tabliczce znamionowej urządzenia
Waga napędu ok. (kg)	2,5
Klasa izolacyjna	II.
Wymiary produktu (mm)	370 x 280 x 510

Pobór mocy w trybie czuwania wynosi poniżej 0,00 W.

Poziom hałasu 54,9 dB(A) re 1pW.

**Zmiana specyfikacji technicznych i akcesoriów w zależności od modelu produktu jest zastrzeżona przez producenta.** Zdjęcia służą wyłącznie jako ilustracja.

**Wymiana elementów, które wymagają ingerencji do elektrycznej części urządzenia może wykonać wyłącznie specjalistyczny serwis! Nieprzestrzeganie wskazówek producenta powoduje utratę prawa do napraw gwarancyjnych!**

### OSTRZEŻENIA I SYMBOLE UŻYTE NA URZĄDZENIACH, OPAKOWANIACH LUB W INSTRUKCJI:

*HOUSEHOLD USE ONLY – Tylko do zastosowania w gospodarstwie domowym. DO NOT IMMERSE IN WATER OR OTHER LIQUIDS – Nie zanurzać do wody lub innych cieczy.*



*TO AVOID DANGER OF SUFFOCATION, KEEP THIS PLASTIC BAG AWAY FROM BABIES AND CHILDREN. DO NOT USE THIS BAG IN CRIBS, BEDS, CARRIAGES OR PLAYPENS. THIS BAG IS NOT A TOY. – Niebezpieczeństwo uduszenia. Tęgo worka nie należy*

*używać w kołyskach, łóżeczkach, wózkach lub kojcach dziecięcych. Torebkę z PE położyć w miejscu będącym poza zasięgiem dzieci. Torebka nie służy do zabawy!*

Symbol  oznacza OSTRZEŻENIE.

**BEDIENUNGSANLEITUNG**

Sehr geehrter Kunde, wir danken Ihnen für den Kauf unseres Produkts. Bitte lesen Sie vor Inbetriebnahme dieses Geräts sehr aufmerksam die Bedienungsanleitung und bewahren Sie diese Anleitung gemeinsam mit dem Garantieschein, dem Kassenbeleg und nach Möglichkeit auch mit der Verpackung und dem inneren Inhalt der Verpackung gut auf.

**I. SICHERHEITSHINWEISE**

- Überprüfen Sie, ob die Angabe auf dem Typenschild der Spannung in Ihrer elektrischen Steckdose entspricht. Der Stecker der Anschlussleitung darf nur an eine elektrische Steckdose angeschlossen werden, die den entsprechenden Normen entspricht.
- Dieses Gerät kann von Kindern ab dem Alter von 8 Jahren und von Menschen mit verminderten körperlichen, sensorischen oder geistigen Fähigkeiten oder mit Mangel an Erfahrung und Wissen bedient werden, sofern sie während der Gerätebenutzung beaufsichtigt werden oder unterwiesen wurden, wie das Gerät in einer sicheren Weise zu nutzen ist und wenn sie die möglichen Gefahren verstehen. Kinder dürfen nicht mit dem Gerät spielen. Die Reinigung und Wartung des Gerätes dürfen von unbeaufsichtigten Kindern unter 8 Jahren nicht durchgeführt werden. Kinder unter 8 Jahren müssen unbeaufsichtigte Kinder unter 8 Jahren nicht durchführen.
- Vor dem Austausch des Zubehörs oder der zugänglichen Teile, die sich bei der Benutzung bewegen, vor der Montage und Demontage, vor Reinigung oder Wartung oder nach dem Gebrauch ist das Gerät auszuschalten und vom el. Netz zu trennen!!
- Trennen Sie das Gerät immer von der Stromversorgung, wenn dieses unbeaufsichtigt gelassen wird.
- Benutzen Sie das Gerät nicht, wenn dieses beschädigte Anschlussleitung oder Stecker aufweist, wenn dieses eine beschädigte Anschlussleitung oder einen defekten Stecker aufweist! Ist das Gerät durch einen Sturz beschädigt oder mit Wasser in Kontakt gekommen, dann geben Sie es zur Überprüfung seiner Sicherheit und Funktion in eine Fachwerkstatt.
- Falls die Anschlussleitung vom Gerät beschädigt ist, muss diese durch den Hersteller, seinen Servicetechniker oder eine Fachwerkstatt ersetzt werden, um gefährlichen Situationenvorzubeugen.

- Das Gerät darf nicht ins Wasser oder andere Flüssigkeiten eingetaucht werden (auch nicht teilweise) Das Gerät darf nicht in unmittelbarer Nähe von Wannen, Duschen, Waschbecken und anderen mit Wasser gefüllten Behältern betrieben werden. Wenn das Gerät trotzdem ins Wasser fällt, ist dieses nicht herauszuziehen! Zuerst ist das Gerät von der Stromversorgung zu trennen und erst dann ist herauszunehmen. In solchen Fällen ist das Gerät in einer Fachwerkstatt auf Funktion und Sicherheit zu überprüfen!
- Das Gerät ist nur zum Hausgebrauch und zum Einsatz an Arbeitsplätzen in Büros, Geschäften, Hotels u.ä. bestimmt! Ein kommerzieller Gebrauch ist nicht zulässig.
- Das Gerät nicht an die Wand oder an die Decke befestigen.
- Dieses Gerät ist nicht zur Nutzung im Außenbereich bestimmt.
- Die Anschlussleitung darf nicht mit nassen Händen an die elektrische Steckdose angeschlossen oder von ihr getrennt werden!
- Das Gerät kann nicht in Bädern im Bereich 0,1 und 2 (HD 384.3 S1) verwendet werden. Es darf nicht in unmittelbarer Nähe von Badewannen, Duschen oder Schwimmbädern verwendet werden.
- Das Gerät darf nicht in feuchter oder nasser Umgebung und in Umgebungen mit Brand- oder Explosionsgefahr benutzt werden (Räume, wo Chemikalien, Brennstoffe, Öl, Gase, Farben und andere brennbare, bzw. flüchtige Stoffe gelagert werden).
- Es ist darauf zu achten, dass das Gerät einen sicheren Stand aufweist und einen ausreichenden Abstand zu (Gardinen, Vorhänge usw.), Wärmequellen (z.B. Kamin, Ofen, Herd, Heizkörper, Heißluftofen, Grills) und feuchten Oberflächen (z.B. Spülbecken, Waschbecken) besitzt.
- Achten Sie darauf, dass in das Gerät kein Schmutz eindringt (z.B. Staub, Haare usw.).
- Betreiben Sie den Ventilator nicht auf weichen Unterlagen als Aufstellfläche (z.B. Bett, Handtücher, Bettbezüge, Teppiche).
- Es ist nicht erlaubt, die Oberfläche des Gerätes zu verändern (z.B. mit Hilfe einer selbstklebenden Tapete, Folie usw.)!
- Achten Sie bei der Verwendung des Gerätes auf Sicherheit und Schutz vor Verletzungen.
- Den Luftstrom nie auf offene Flammen richten - es besteht Brandgefahr!
- Den Luftstrom nicht längere Zeit auf sich selbst oder Tiere richten - es kann zu Beeinträchtigungen der Gesundheit führen!
- Verwenden Sie nur für diesen Typ des Gerätes bestimmte Originalteile.
- Öffnungen zum Luftdurchgang sind nicht abzudecken.
- Schieben Sie nie Finger sowie andere Gegenstände in Eintritts- sowie Austrittsöffnungen hinein.
- Kontrollieren Sie regelmäßig den Zustand der Anschlussleitung des Gerätes.
- Die Anschlussleitung darf nicht durch scharfe oder heiße Gegenstände und offenes Feuer beschädigt sein. Sie darf nicht über scharfe Kanten gebogen und ins Wasser eingetaucht werden. Legen Sie die Anschlussleitung nie auf heißen Oberflächen ab sowie lassen Sie sie nicht über die Kante des Tisches oder der Arbeitsplatte hängen. Durch Ziehen oder Streifen, z.B. seitens der Kinder kann es zum Umstürzen oder Herabfallen des Gerätes und zur nachfolgenden ersten Verletzung kommen!
- Wickeln Sie nicht die Anschlussleitung um das Gerät herum, es verkürzt ihre Lebensdauer.
- Sollten Sie ein Verlängerungskabel verwenden, darf dieses nicht beschädigt sein und muss den geltenden Normen entsprechen.
- **WARNUNG:** Bei nicht bestimmungsgemäßigem Gebrauch des Gerätes besteht Verletzungsrisiko.
- Texte in einer Fremdsprache auf Verpackung und Produkt sowie Abbildungen sind am Ende der Bedienungsanleitung erklärt.
- Das Gerät inklusive Zubehör darf nur bestimmungsgemäß benutzt werden!
- Der Hersteller haftet nicht für Schäden durch unsachgemäße Handhabung ( z.B. Stromschlag oder Brand) und ist nicht aus der Garantie für das Gerät im Falle der Nichtbeachtung der oben genannten Sicherheitshinweise verantwortlich.



## II. BESCHREIBUNG DES GERÄTES

### A – Antriebseinheit

- |  |   |
|--|---|
| <ul style="list-style-type: none"> <li>A1 – EIN/AUS Schalter +<br/>Luftgeschwindigkeitswahlschalter</li> <li>A2 – Oszillation</li> <li>A3 – Welle</li> <li>A4 – Gelenk zur Einstellung des<br/>Neigungswinkels</li> <li>A5 – Zuleitung</li> <li>A6 – Ständer</li> <li>A7 – Standfuß</li> </ul> | <ul style="list-style-type: none"> <li>A8 – Sicherungsschraube (3x)</li> <li>A9 – Hintere Schutzhaube</li> <li>A10 – Schraubenmutter der Haube</li> <li>A11 – Rotorblatt</li> <li>A12 – Schraubenmutter des<br/>Rotorblattes</li> <li>A13 – Kunststoffverbindungsring</li> <li>A14 – Schraube</li> <li>A15 – Vordere Schutzhaube</li> </ul> |
|--|---|

## III. BEDIENUNGSANWEISUNGEN

Vor dem ersten Gebrauch beseitigen Sie aus dem Gerät und seinem Zubehör sämtliches Verpackungs- und Schutzmaterial einschließlich der Schutzfolien.

### MONTAGE:





Bei der Montage des Ventilators befolgen Sie Abb. 1. Beim Aufsetzen des Kunststoffverbindungsringes **A13** lösen Sie zuerst die Schraube **A14**, damit man den Ring einfach auf die hintere sowie vordere Schutzhaube (**A9/A15**) aufsetzen kann. Danach ist die Schraube **A14** mäßig festzuziehen. Bei der Demontage verfahren Sie in der umgekehrten Weise.

### Vorsicht

Die Welle **A3** und die Schraubenmutter der Luftschaube **A12** haben aufgrund der Sicherheit ein linksdrehendes Gewinde.

### BEDIENUNG:

Ventilator an das Stromnetz anschließen. Mit Schalter **A1** den Ventilator einschalten und die gewünschte Luftgeschwindigkeit einstellen.

EIN/AUS Schalter + Betriebsartenwahlschalter (A1)	
Stellung	Beschreibung
	Aus
	Niedrige Luftgeschwindigkeit
	Mittlere Luftgeschwindigkeit
	TURBO – hohe Luftgeschwindigkeit
	Stiller Betrieb – die niedrigste Luftgeschwindigkeit

## Oszillationseinstellung

Die Oszillation ist wählbar mit OFF oder ON.

Die Auswahl führen Sie durch Drücken (= ON) oder Herausziehung (= OFF) des Reglers der Oszillation **A2** durch.

Es ist eine Links-, Rechts- und Rückwärtsbewegung zu verzeichnen.

## IV. INSTANDHALTUNG



Die Instandhaltung besteht nur aus einer Oberflächeninstandhaltung. Die Oberfläche des Gerätes und die Anschlussleitung sind mit feuchtem Tuch zu reinigen.

## V. UMWELTSCHUTZ

Wenn das Gerät dauerhaft außer Betrieb gesetzt werden soll, wird empfohlen, nach der Trennung vom Stromnetz die Anschlussleitung von der Basisstation zu trennen und abzuschneiden. Das Gerät wird dadurch unbrauchbar gemacht. Um das Gerät ordnungsgemäß zu entsorgen, bringen Sie es in eine kommunale Sammelstelle. Die korrekte Entsorgung dieses Gerätes wird dazu beitragen, wertvolle Naturressourcen zu sparen und mögliche negative Auswirkungen auf die Umwelt und die menschliche Gesundheit zu vermeiden, die sonst durch unsachgemäße Entsorgung verursacht werden könnten. Für weitere Informationen wenden Sie sich bitte an Ihre örtlichen Behörden oder an die nächste Sammelstelle.

## VI. TECHNISCHE DATEN

Spannung (V)	angegeben auf dem Typenschild des Gerätes
Leistungsaufnahme (W)	angegeben auf dem Typenschild des Gerätes
Gewicht (kg)	2,5
Gerät der Schutzklasse	II.
Abmessungen (ca. LängexTiefexHöhe) (mm)	370 x 280 x 510

Leistungsaufnahme wenn ausgeschaltet 0,00 W

Schalleistungspegel 54,9 dB(A) re 1pW.

**Jeder Austausch von Teilen, der Eingriffe in die Elektroteile des Gerätes mit sich bringt, muss von einer Fachwerkstatt durchgeführt werden! Ein Verstoß gegen diese Anweisungen des Herstellers zieht den Verlust der Garantie nach sich! Änderungen im Sinne des technischen Fortschrittes behalten wir uns vor.**

Die Abbildungen dienen nur zur Illustration.

## AUF DEM GERÄT, DEN VERPACKUNGEN ODER IN DER ANLEITUNG VERWENDETE HINWEISE UND SYMBOLE.

**HOUSEHOLD USE ONLY – Nur für den Hausgebrauch bestimmt, DO NOT IMMERSE IN WATER OR OTHER LIQUIDS – Nicht ins Wasser oder andere Flüssigkeiten tauchen.**



**TO AVOID DANGER OF SUFFOCATION, KEEP THIS PLASTIC BAG AWAY FROM BABIES AND CHILDREN. DO NOT USE THIS BAG IN CRIBS, BEDS, CARRIAGES OR PLAYPENS. THIS BAG IS NOT A TOY. Erstickungsgefahr. Den Beutel nicht in Kinderwiegen, Kinderbetten, Kinderwagen oder Laufgittern verwenden. Der Beutel ist kein Spielzeug.**



VORSICHT

*Hersteller/Inverkehrbringer: ETA a.s., Křižíkova 148/34, Karlín, 18600 Praha 8 CZECH REPUBLIK*

*Service: Omega electric GmbH, Servicezentrale, Industriering 2, D- 04626 Schmöln.*

***Bei Fragen zu Reparaturen und Bestellung von Ersatzteilen und wenden Sie sich bitte ebenfalls an unsere deutsche Servicezentrale:***

***Tel.: 034491/58860, Fax: 034491/5886189***

***Email: [info@eta-hausgeraete.de](mailto:info@eta-hausgeraete.de)***

**ZÁRUČNÍ PODMÍNKY**

Na výrobek uvedený v tomto záručním listu je poskytována záruka po dobu dvacet čtyři měsíců od data prodeje spotřebiteli.

Záruka se vztahuje na poruchy a závady, které v průběhu záruční doby vznikly chybou výroby nebo vadou použitých materiálů.

Výrobek je možno reklamovat u prodejce, který výrobek prodal spotřebiteli nebo v autorizovaném servisu.

Při reklamaci je nutné předložit: reklamovaný výrobek, originální nákupní doklad, ve kterém je zřetelně uveden typ výrobku a jeho datum prodeje spotřebiteli, případně tento řádně vyplněný záruční list. Záruka platí pouze tehdy, je-li výrobek používán podle návodu k obsluze a připojen na správné síťové napětí.

**Spotřebitel ztrácí nárok na záruční opravu nebo bezplatný servis v případě:**

- zásahu do přístroje neoprávněnou osobou.
- nesprávné nebo neodborné montáže výrobku.
- poškození přístroje vlivem živelné pohromy.
- používání výrobku pro jiné účely, než je obvyklé.
- používání výrobku k profesionální či jiné výdělečné činnosti.
- používání výrobku s jiným než doporučeným příslušenstvím.
- nesprávné údržby výrobku.
- nepravidłného čištění výrobků zejména v případě, kdy je závada způsobena zbytky potravin, vlasů, domovního prachu nebo jiných nečistot.
- vystavení výrobku nepříznivému vnějšímu vlivu, zejména vniknutím cizích předmětů nebo tekutin (včetně elektrolytu z baterií) dovnitř.
- mechanického poškození výrobku způsobeného nesprávným používáním výrobku nebo jeho pádem.

Pokud zboží při uplatňování vady ze strany spotřebitele bude zasíláno poštou nebo přepravní službou, musí být zabaleno v obalu vhodném pro přepravu tak, aby se zabránilo poškození výrobku přepravou.

Aktuální seznam servisních středisek naleznete na: **[www.eta.cz](http://www.eta.cz)**

Případné další dotazy zasílejte na **[info@eta.cz](mailto:info@eta.cz)**, nebo volejte +420 545 120 545.

Veškeré náležitosti uvedené v tomto záručním listu platí pouze pro výrobky nakoupené a reklamované na území České Republiky.

Typ výrobku:

Datum prodeje:

Výrobní číslo:

Razítko a podpis prodávajícího:

## ZÁRUČNÉ PODMIENKY

Na výrobok uvedený v tomto záručnom liste je poskytovaná záruka na dobu dvadsaťštyri mesiacov od dátumu prevzatia tovaru spotrebiteľom. Ak má výrobok viesť do prevádzky iný podnikateľ než predávajúci, začne záručná doba plynúť až odo dňa uvedenia výrobku do prevádzky, pokiaľ kupujúci objednal uvedenie do prevádzky najneskôr do troch týždňov od prevzatia veci a riadne a včas poskytol na vykonanie služby potrebnú súčinnosť. Záruka sa vzťahuje na vady, ktoré v priebehu záručnej doby vznikli chybou výroby alebo chybou použitých materiálov.

Výrobok je možné reklamovať v ktorejkoľvek prevádzkarni predávajúceho ktorý výrobok predal spotrebiteľovi, v ktorej je prijatie reklamácie v zmysle zákona možné, alebo osoby oprávnenej výrobcom výrobku na vykonávanie záručných opráv. Pri reklamácií je nutné predložiť: reklamovaný výrobok, originál nákupného dokladu, v ktorom je zreteľne uvedený typ výrobku a jeho dátum predaja spotrebiteľovi prípadne tento riadne vyplnený záručný list.

Výrobok je treba používať podľa návodu na obsluhu a musí byť pripojený na správne sieťové napätie.

Pokiaľ výrobok pri uplatňovaní poruchy zo strany spotrebiteľa bude zasielaný poštou alebo prepravnou službou, musí byť zabalený v obale vhodnom pre prepravu tak, aby sa zabránilo poškodeniu výrobku prepravou.

Aktuálny zoznam servisných stredísk nájdete na: **www.eta.sk**  
Prípadné ďalšie dotazy zasielajte na **info@eta.cz** alebo volajte +420 545 120 545.

Všetky náležitosti uvedené v tomto záručnom liste platia len pre výrobky nakúpené a reklamované na území Slovenskej Republiky.

Typ prístroja:

Dátum predaja:

Výrobné číslo:

Pečiatka a podpis predajca:

## WARUNKI GWARANCJI

- 1) Niniejsza gwarancja dotyczy produktów produkowanych pod marką **ETA**, zakupionych w sklepach na terytorium Rzeczypospolitej Polskiej.
- 2) Okres gwarancji wynosi 24 miesiące od daty zakupu produktu.
- 3) Naprawy gwarancyjne odbywają się na koszt Gwaranta we wskazanym przez Gwaranta Autoryzowanym Zakładzie Serwisowym.
- 4) Gwarancją objęte są wady produktu spowodowane wadliwymi częściami i/lub defektami produkcyjnymi.
- 5) Gwarancja obowiązuje pod warunkiem dostarczenia do Autoryzowanego Zakładu Serwisowego urządzenia w kompletnym opakowaniu albo w opakowaniu gwarantującym bezpieczny transport wraz z kompletem akcesoriów oraz z poprawnie i czytelnie wypełnioną kartą gwarancyjną i dowodem zakupu (paragon, faktura VAT, etc.).
- 6) Autoryzowany Zakład Serwisowy może odmówić naprawy gwarancyjnej jeśli Karta Gwarancyjna nosić będzie widoczne ślady przeróbek, jeżeli numery produktów okażą się inne niż wpisane w karcie gwarancyjnej a także jeśli numer dokumentu zakupu oraz data zakupu na dokumencie różnią się z danymi na Karcie Gwarancyjnej.
- 7) Usterki ujawnione w okresie gwarancji będą usunięte przez Autoryzowany Zakład Serwisowy w terminie 14 dni roboczych od daty przyjęcia produktu do naprawy przez zakład serwisowy, termin ten może być przedłużony do 21 dni roboczych w przypadku konieczności sprowadzenia części zamiennych z zagranicy.
- 8) Gwarancją nie są objęte:
  - wadliwe działanie lub uszkodzenie spowodowane niewłaściwym użytkowaniem (np. znaczące zabrudzenie urządzenia, zarówno wewnątrz jak i na zewnątrz, zalanie płynami itp.) lub użytkowanie niezgodne z instrukcją obsługi i przepisami bezpieczeństwa
  - zużycie towaru przekraczające zakres zwykłego używania przez indywidualnego odbiorcę końcowego (zwłaszcza jeżeli był wykorzystywany do profesjonalnej lub innej czynności zarobkowej)
  - uszkodzenia spowodowane czynnikami zewnętrznymi (w tym: wylądowaniami atmosferycznymi, przepięciami sieci elektrycznej, środkami chemicznymi, czynnikami termicznymi) i działaniem osób trzecich
  - uszkodzenia powstałe w wyniku podłączenia urządzenia do niewłaściwej instalacji współpracującej z produktem
  - uszkodzenia powstałe w wyniku zalania wodą, użycia nieodpowiednich baterii (np. ładowanych powtórnie baterii nie będących akumulatorami)
  - produkty nie posiadające wypełnionej przez Sprzedawcę Karty Gwarancyjnej
  - produkty z naruszoną plombą gwarancyjną lub wyraźnymi oznakami ingerencji przez osoby trzecie (nie będące Autoryzowanym Zakładem Serwisowym lub nie działające w jego imieniu i nie będące przez niego upoważnionymi)
  - kable przyłączeniowe, piloty zdalnego sterowania, słuchawki, baterie
  - uszkodzenia powstałe wskutek niewłaściwej konserwacji urządzenia
  - uszkodzenia powstałe w wyniku zdarzeń losowych (np. powódź, pożar, klęski żywiołowe, wojna, zamieszki, inne nieprzewidziane okoliczności)
  - czynności związane ze zwykłą eksploatacją urządzenia (np. wymiana baterii)
  - zapisane na urządzeniu dane w formie elektronicznej (w szczególności Gwarant zastrzega sobie prawo do sformatowania nośników danych zawartych w urządzeniu, co może skutkować utratą danych na nich zapisanych)
  - **uszkodzenia (powodujące np. brak odpowiedzi urządzenia lub jego nie włączanie się) powstałe wskutek wgrania nieautoryzowanego oprogramowania.**
- 9) Jeżeli Autoryzowany Zakład Serwisowy stwierdzi, iż przyczyną awarii urządzenia są przypadki wymienione w pkt. 8 lub nie stwierdzi żadnego uszkodzenia, koszty serwisu oraz całkowite koszty transportu urządzenia pokrywa nabywca.

- 9) W wypadku wystąpienia wypadków wymienionych w pkt. 8 Autoryzowany Zakład Serwisowy wyceni naprawę urządzenia i na życzenie klienta może dokonać naprawy odpłatnej. Uszkodzenia urządzenia powstałe w wyniku wypadków opisanych w pkt. 8 powodują utratę gwarancji.
- 10) Wszelkie wadliwe produkty lub ich części, które zostały w ramach naprawy gwarancyjnej wymienione na nowe, stają się własnością Gwaranta.
- 11) W wypadku gdy naprawa urządzenia jest niemożliwa lub spowodowałaby przekroczenie terminów określonych w pkt. 7 a także kiedy naprawa wiązałaby się z poniesieniem przez Gwaranta kosztów niewspółmiernych do wartości urządzenia Gwarant może wymienić Klientowi urządzenie na nowe o takich samych lub wyższych parametrach. W razie niedostarczenia urządzenia w komplecie Gwarant może wymienić jedynie zwrócone części urządzenia lub dokonać zwrotu zapłaconej ceny jednak wówczas jest upoważniony do odjęcia kosztu części zużytych lub nie dostarczonych przez użytkownika (np. baterii, słuchawek, zasilacza) wraz z reklamowanym urządzeniem.
- 12) Okres gwarancji przedłuża się o czas przebywania urządzenia w Autoryzowanym Zakładzie Serwisowym.
- 13) W wypadku utraty karty gwarancyjnej nie wydaje się jej duplikatu.
- 14) Producent może uchylić się od dotrzymania terminowości usługi gwarancyjnej gdy zaistnieją zakłócenia w działalności firmy spowodowane nieprzewidywalnymi okolicznościami (tj. niepokoje społeczne, klęski żywiołowe, ograniczenia importowe itp).
- 15) Gwarancja nie wyklucza, nie ogranicza ani nie zawiesza praw konsumenta wynikających z niezgodności towaru z umową sprzedaży.
- 16) W sprawach niuregulowanych niniejszymi warunkami mają zastosowanie przepisy Kodeksu Cywilnego.

**Uszkodzenie wyposażenia nie jest automatycznie powodem dla bezpłatnej wymiany kompletnego urządzenia. Jeżeli reklamujesz słuchawki, pilota, kable przyłączeniowe lub inne akcesoria NIE PRZYSYŁAJ całego urządzenia. Skontaktuj się ze sprzedawcą lub producentem w celu uzgodnienia sposobu przeprowadzenia procedury reklamacyjnej bez konieczności przesyłania całego kompletu do serwisu.**

Kontakt w sprawach serwisowych: Digison Polska Sp. z o.o., Tel. (071) 3577027, Fax. (071) 7234552, internet: <http://www.digison.pl/sonline/>, e-mail: [serwis@digison.pl](mailto:serwis@digison.pl)

Nazwa:	Pieczęć i podpis sprzedawcy:
Data sprzedaży:	
Numer serii:	
1. Data Przyjęcia/Nr Naprawy/ Pieczęć i Podpis Serwisanta:	2. Data Przyjęcia/Nr Naprawy/ Pieczęć i Podpis Serwisanta:
3. Data Przyjęcia/Nr Naprawy/ Pieczęć i Podpis Serwisanta:	4. Data Przyjęcia/Nr Naprawy/ Pieczęć i Podpis Serwisanta:

*eta*

© DATE 12/12/2022

e.č. 39/2022