

<sup>.1</sup>exQUISIT

# Einbau-Mikrowelle

EMW20.1 G



**Gebrauchs- und  
Montageanweisung**

## Inhaltsverzeichnis

<b>1</b>	<b>Zu Ihrer Sicherheit</b> .....	<b>7</b>
1.1	Sicherheit und Verantwortung .....	8
1.2	Sicherheit und Warnungen.....	9
1.3	Allgemeine Sicherheitshinweise .....	10
<b>2</b>	<b>Montage</b> .....	<b>13</b>
2.1	Gerät auspacken .....	13
2.2	Aufstellen .....	14
2.3	Einbau.....	15
<b>3</b>	<b>Inbetriebnahme</b> .....	<b>17</b>
3.1	Vor der ersten Inbetriebnahme.....	17
3.2	Geeignetes Geschirr .....	17
3.3	Betrieb .....	18
<b>4</b>	<b>Fehlersuche</b> .....	<b>26</b>
<b>5</b>	<b>Tipps zur Mikrowelle</b> .....	<b>27</b>
<b>6</b>	<b>Reinigung und Pflege</b> .....	<b>29</b>
<b>7</b>	<b>Kundendienst</b> .....	<b>30</b>
<b>8</b>	<b>Technische Angaben</b> .....	<b>32</b>
<b>9</b>	<b>Allgemeine Garantiebedingungen</b> .....	<b>33</b>
<b>10</b>	<b>Altgerät entsorgen</b> .....	<b>35</b>

## **Einleitung**

Bevor Sie das Gerät in Betrieb nehmen, lesen Sie diese Gebrauchsanweisung aufmerksam durch. Sie enthält wichtige Sicherheitshinweise für die Installation, den Betrieb und den Unterhalt des Gerätes. Korrektes Bedienen trägt wesentlich zur effizienten Energienutzung bei und minimiert den Energieverbrauch im Betrieb.

Eine unsachgemäße Verwendung des Gerätes kann gefährlich sein, insbesondere für Kinder.

Bewahren Sie die Gebrauchsanweisung zum späteren Nachschlagen auf. Geben Sie sie an eventuelle Nachbesitzer weiter. Bei Fragen zu Themen, die in dieser Gebrauchsanweisung für Sie nicht ausführlich genug beschrieben sind oder wenn Sie eine neue Gebrauchsanweisung wünschen, kontaktieren Sie den Kundendienst Deutschland Tel.: 0 29 44 – 971 67 91 oder besuchen Sie unsere Webseite [www.](http://www.)

Der Hersteller arbeitet ständig an der Weiterentwicklung aller Typen und Modelle. Haben Sie deshalb Verständnis dafür, dass wir uns Änderungen in Form, Ausstattung und Technik vorbehalten müssen

## **Bestimmungsgemäße Verwendung**

Das Mikrowellengerät ist für die Verwendung im privaten Haushalt und ähnlichen Anwendungen bestimmt:

- Essräume des Personals in Werkstätten, Büros und anderen Arbeitsumgebungen;
- Durch Kunden in Hotels, Motels und ähnlichen Wohnumgebungen;
- Bauernhöfe;
- Frühstückspensionen.

Es eignet sich zum Kochen und Garen von Lebensmitteln. Jede darüber hinaus gehende Verwendung gilt als nicht bestimmungsgemäß. Wird das Gerät zweckentfremdet oder anders als in dieser Bedienungsanleitung beschrieben bedient, kann vom Hersteller keine Haftung für eventuelle Schäden übernommen werden.

Zur bestimmungsgemäßen Verwendung gehört auch die Einhaltung der vom Hersteller vorgeschriebenen Betriebs- und Wartungsbedingungen. Umbauten oder Veränderungen an dem Mikrowellengerät sind aus Sicherheitsgründen nicht zulässig.

Zu Ihrer Sicherheit

## Gerät kennenlernen

### Lieferumfang

Zum Lieferumfang des Gerätes gehören:

1 Mikrowellengerät, 1 Glasteller, 1 Rollenring, 1 Grillrost, 1 Bedienungsanleitung.

1 Einbausatz (Rahmen) mit:

Hauptschraube A 

Schraube B 

Plastikkappe 

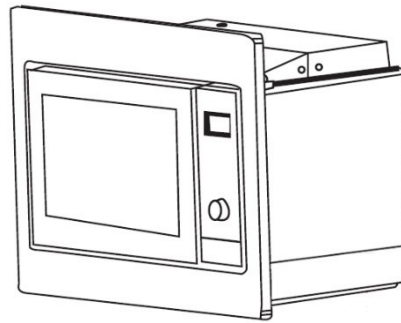

Dieses Zeichen weist darauf hin, dass die Oberfläche während des Betriebs heiß ist. **Nicht berühren ! VERBRENNUNGSGEFAHR!**

### Beschreibung des Gerätes

A) Bedienfeld

B) Drehtellerwelle

C) Drehtellerringaufbau

D) Glasteller

E) Sichtfenster

F) Türaufbau

G) Sicherheitsverriegelung

Grillrost, modellabhängig

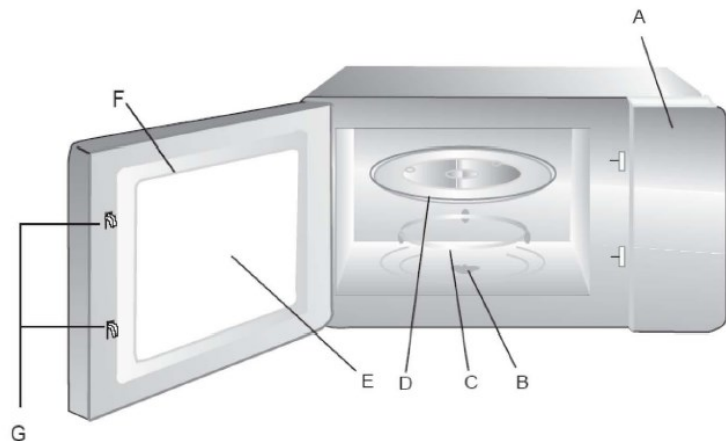

- Grillgut immer direkt auf Grillrost legen diesen auf den Glasteller stellen.

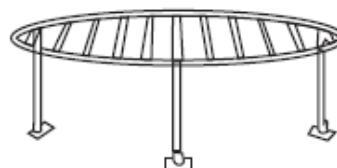

## Montage des Drehtellers



- Niemals den Glassteller auf den Kopf stellen. Der Glassteller sollte niemals behindert werden.
- Glassteller und Drehtellerringaufbau müssen stets zusammen benutzt werden.
- Speisen und Speisenbehälter müssen immer zum Garen auf den Glassteller gestellt werden.
- Wenn Glassteller oder Drehtellerringaufbau reißen oder brechen, sollten Sie den technischen Kundendienst anrufen.

Zu Ihrer Sicherheit

## Bedienblende

### Funktionstasten

- 1 Auftauen nach KG
- 2 Uhr/ Voreinstellung
- 3 Auftauen nach Zeit
- 4 Automatische Programme:
  - A-1 Automatisches Aufwärmen
  - A-2 Gemüse
  - A-3 Fisch
  - A-4 Fleisch
  - A-5 Nudeln
  - A-6 Kartoffeln
  - A-7 Pizza
  - A-8 Suppe
- 5 Automatisches Aufwärmen
- 6 Mikro/Grill/Kombi
- 7 Ändern/Stopp

### Drehknopf

- 8 Zeit / Leistung / Gewicht

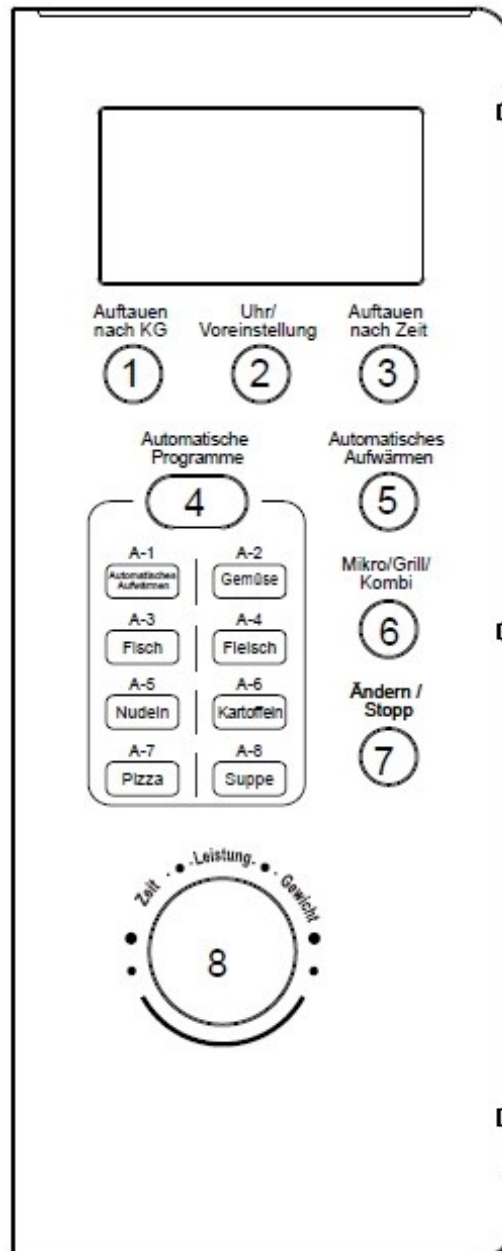

## 1 Zu Ihrer Sicherheit

---

Für eine sichere und sachgerechte Anwendung die Gebrauchsanweisung und weitere produktbegleitende Unterlagen sorgfältig lesen und für spätere Verwendung aufbewahren. Alle Sicherheitshinweise in dieser Gebrauchsanweisung sind mit einem Warnsymbol versehen. Sie weisen frühzeitig auf mögliche Gefahren hin. Diese Informationen unbedingt lesen und befolgen.

### Erklärung der Sicherheitshinweise



bezeichnet eine gefährliche Situation, welche bei Nichtbeachtung zum Tod oder zu schwerwiegenden Verletzungen führt!



bezeichnet eine gefährliche Situation, welche bei Nichtbeachtung zum Tod oder zu schwerwiegenden Verletzungen führen kann!



bezeichnet eine gefährliche Situation, welche bei Nichtbeachtung zu leichten oder mäßigen Verletzungen führen kann!



bezeichnet eine Situation, welche bei Nichtbeachtung zu Sachschäden führt.

## 1.1 Sicherheit und Verantwortung

### Sicherheit von Kindern und Personen mit eingeschränkten Fähigkeiten



**GEFAHR**

Verpackungsteile (z. B. Folien, Styropor) können für Kinder gefährlich sein.  
**ERSTICKUNGSGEFAHR!** Verpackungsmaterial von Kindern fernhalten.



**GEFAHR**

Dieses Gerät ist nicht dafür bestimmt, durch Personen (einschließlich Kinder) mit eingeschränkten physischen, sensorischen oder geistigen Fähigkeiten oder mangels Erfahrung und/oder mangels Wissen, benutzt zu werden, es sei denn, sie werden durch eine für ihre Sicherheit zuständige Person beaufsichtigt oder erhielten von ihr Anweisungen, wie das Gerät zu benutzen ist. Kinder sollten beaufsichtigt werden, um sicherzustellen, dass sie nicht mit dem Gerät spielen.



**GEFAHR**

Personen mit Herzschrittmacher sollen sich von diesem Gerät fernhalten. Es kann nicht versichert werden, dass jeder auf dem Markt verfügbare **Herzschrittmacher** den Richtlinien für Sicherheit und elektromagnetische Verträglichkeit entspricht und dass keine Interferenzen entstehen, die den korrekten Betrieb gefährden. Möglicherweise kann es auch bei Hörgeräten zu Störungen kommen.



## 1.2 Sicherheit und Warnungen



**GEFAHR**



Tod durch elektrischen Schlag!



**WARNUNG**



**Achtung! Heiße Oberfläche  
VERBRENNUNGSGEFAHR!**



**GEFAHR**

Fassen Sie den Stecker am Elektrokabel beim Einstecken und Herausziehen nie mit feuchten oder nassen Händen an. Es besteht Lebensgefahr durch

### **STROMSCHLAG!**

- Im Notfall sofort den Stecker aus der Steckdose ziehen.
- Den Stecker nicht am Kabel aus der Steckdose ziehen.
- Vor jedem Reinigungs- oder Wartungseingriff den Stecker aus der Steckdose ziehen.
- Ein beschädigtes Stromversorgungskabel muss unverzüglich durch den Lieferanten, Fachhändler oder Kundendienst ersetzt werden. Wenn Kabel oder Stecker beschädigt sind, das Gerät nicht mehr benutzen.



**VORSICHT**

Kunststoffteile, die über längere Zeit bzw. häufig mit Ölen/Säuren (tierische oder pflanzliche) in Kontakt kommen, altern schneller und können reißen bzw. brechen.

Zu Ihrer Sicherheit



## **Explosionsgefahr**



## **Achtung! Heiße Oberfläche VERBRENNUNGSGEFAHR!**

### **WICHTIG**

bezeichnet eine Situation, welche bei Nichtbeachtung erhebliche Sach- oder Umweltschäden bewirken kann!

### **1.3 Allgemeine Sicherheitshinweise**

**Zur Vermeidung von Verbrennungen, elektrischem Kurzschluss, Feuergefahr, Verletzungen oder Mikrowellenbestrahlung sollte Folgendes beachtet werden:**

Die elementaren Sicherheitsvorkehrungen für Haushaltsgeräte müssen beachtet werden, insbesondere folgende:

Schalten Sie im Notfall sofort die Sicherung aus.

Berühren Sie niemals ein elektrisches Gerät, wenn Ihre Hände oder Füße nass sind oder wenn Sie barfuß sind.

Benutzen Sie niemals dieses Gerät im Freien.

Die elektrische Sicherheit dieses Gerätes ist nur garantiert, wenn das Gerät an ein einwandfrei geerdetes System angeschlossen wird und den elektrischen Sicherheitsnormen entspricht. Der Hersteller lehnt jegliche Verantwortung ab, falls diese Anweisungen nicht befolgt werden.



**WARNUNG**

### **Stromschlaggefahr durch beschädigtes Stromversorgungskabel!**

Ein beschädigtes Stromversorgungskabel unverzüglich durch den Lieferanten, Fachhändler oder Kundendienst ersetzen lassen.

Wenn Kabel oder Steckerverbindung beschädigt sind, dürfen Sie das Gerät nicht mehr benutzen.



Flüssigkeiten und andere Speisen dürfen auf keinen Fall in luftdicht verschlossenen Behältern aufgewärmt werden. **Explosionsgefahr!**

Ungeschälte und hart gekochte Eier mit Schale dürfen nicht in einem Mikrowellenherd aufwärmen, da diese **explodieren** können.

Beim Aufwärmen von Getränken in einem Mikrowellenherd kann beim Erreichen des Siedepunktes spontan Flüssigkeit explosionsartig im Garraum verspritzt werden. Nehmen Sie gefüllte Behälter nur mit äußerster Vorsicht aus dem Gerät heraus. Geben Sie beim Erhitzen von Flüssigkeiten immer einen Löffel mit in das Gefäß. So vermeiden Sie Siedeverzug.

Erhitzen Sie kein Öl in diesem Gerät zum Frittieren.

Durchstechen Sie vor dem Garen von Kartoffeln, Äpfeln und anderen Früchten und Gemüse die Schale mit einer Gabel.



Der Inhalt von Babyflaschen und Gläsern mit Kindergerichten muss umgefüllt und umgerührt werden.



## WARNUNG

### **Verbrennungsgefahr durch heiße Oberflächen!**

Beim Betrieb des Produktes im Kombinationsmodus dürfen Kinder den Ofen wegen der hohen Temperaturen nur unter Aufsicht Erwachsener bedienen.

## **WICHTIG**

Vor dem Verzehr müssen Sie die Temperatur prüfen, um schwere **Verbrennungen** zu vermeiden.

- Küchengeschirr kann durch die vom Gargut abgegebene Wärme heiß werden, insbesondere wenn das Gargut durch spezielle Abdeckhauben bedeckt war.
- Die Steckdose für den Gerätestecker muss leicht zugänglich sein, um im Notfall das Gerät vom Stromnetz zu trennen.
- Halten Sie die Innenseite der Tür sowie den Garraum sauber.
- Stellen Sie das Gerät nicht unmittelbar neben Radio oder TV.
- Beim Erwärmen von Speisen in Kunststoff- oder Papierbehältern muss das Kochgerät häufig wegen der Möglichkeit einer Entzündung beaufsichtigt werden.
- Mangelhafte Sauberkeit des Gerätes kann zu einer Zerstörung der Oberfläche führen, die ihrerseits die Gebrauchsdauer beeinflusst und möglicherweise zu gefährlichen Situationen führt.
- Das Gerät darf nicht mit einer externen Uhr oder einem separaten Fernwirksystem betrieben werden.
- Zugängliche Oberflächen (Tür und äußeres Gehäuse) können während des Betriebs heiß werden.

## **Hinweise**

- Lassen Sie nichts überkochen. Achten Sie besonders darauf, dass Sie weder Papier, Plastik oder andere brennbare Materialien zum Kochen/Aufwärmen verwenden.
- Entfernen Sie sämtliche Verschlüsse von Kunststoffbeuteln.
- Wenn Rauch aus dem Gerät austritt, müssen Sie den Gerätestecker unverzüglich aus der Steckdose ziehen. Die Tür geschlossen lassen um eventuelle Flammen zu ersticken
- Öffnen Sie die Türe der Mikrowelle nicht während des Betriebes.
- Platzieren Sie Lebensmittel nur auf dem Glasteller und achten Sie darauf, dass die Gummidichtung der Tür stets frei von Schmutz, Speiseresten und Reinigungsmittel ist.
- Benutzen Sie dieses Gerät niemals ohne Kochgut.
- Der Garraum ist zur Aufbewahrung jeglicher Gegenstände (z.B. Dokumente, Kochbücher, etc.) nicht vorgesehen.
- Das Gerät ist für die Erwärmung von Speisen und Getränken bestimmt. Trocknen von Speisen oder Kleidung und Erwärmung von Heizkissen, Hausschuhen, Schwämmen, feuchten Putzlappen und Ähnlichem kann zu Verletzungen, Entzündungen oder Feuer führen.

## 2 Montage

---

### 2.1 Gerät auspacken

Die Verpackung muss unbeschädigt sein. Überprüfen Sie das Mikrowellengerät auf Transportschäden. Ein beschädigtes Gerät darf auf keinen Fall in Betrieb genommen werden. Wenden Sie sich im Schadensfall an den Lieferanten.



Verpackungsteile (z.B. Folien, Styropor) können für Kinder gefährlich sein. Erstickungsgefahr! Verpackungsmaterial von Kindern fernhalten!

### Verpackungsmaterial

Achten Sie auf eine umweltgerechte Entsorgung.

### Hinweise

- Das Gerät nur verpackt und senkrecht transportieren, um Personen- und Sachschäden zu vermeiden.
- Das Gerät nur nach Angaben der Gebrauchsanweisung montieren und anschließen.

### Transportschutz entfernen

Das Gerät sowie Teile der Innenausstattung sind für den Transport geschützt. Entfernen Sie alle Klebebänder. Kleberückstände können Sie mit Reinigungsbenzin entfernen. Entfernen Sie alle Klebebänder und Verpackungsteile auch aus dem Innenraum des Gerätes.

## 2.2Aufstellen

Das Gerät soll in einem gut belüfteten und trockenen Raum stehen. Die Umgebungstemperatur wirkt sich auf den Stromverbrauch und die einwandfreie Funktion des Gerätes aus.

- Die Mikrowelle muss auf einer flachen, stabilen und wärmebeständigen Unterlage stehen, die in der Lage ist, das Gewicht der Mikrowelle und des Garguts zu tragen.
- Das Gerät darf nicht in der Nähe von Heizquellen, leicht entzündbaren Stoffen oder an Orten mit hoher Luftfeuchtigkeit betrieben werden.
- Achten Sie darauf, dass die Lüftungsschlitze oben, seitlich und hinten nicht durch Gegenstände verschlossen werden. Lassen Sie einen Freiraum oben von 20 cm, an den Seiten von 5 cm und an der Rückwand von 10 cm.
- Benutzen Sie das Gerät niemals ohne Drehteller, Rollenring, Mitnehmer oder mit beschädigtem Anschlusskabel.
- Die Steckdose für den Gerätestecker muss leicht zugänglich sein, um im Notfall das Gerät vom Stromnetz zu trennen.
- Betreiben Sie das Gerät niemals im Freien.
- Das Gerät erfordert eine Spannungsfrequenz von 230 V / 50 Hz. Überprüfen Sie vor dem Anschließen, ob die vorhandene Stromart, die Spannung und die Frequenz mit dem Typenschild übereinstimmen.
- Stellen Sie das Gerät nicht unmittelbar neben Radio oder TV.

## WICHTIG

- Die Füße des Mikrowellengerätes sollen stabil auf dem Boden stehen und nicht wackeln.
- Das Netzkabel darf niemals eingeklemmt oder abgedeckt werden. Ein beschädigtes Netzkabel darf nur vom technischen Kundendienst ausgewechselt werden.
- Benutzen Sie das Gerät nicht zweckentfremdet. (z.B. zum Heizen von Räumen, usw.)
- Den Griff während des Transports oder Reinigens nicht festhalten oder daran ziehen.
- Nach Beenden des Garvorgangs darauf achten, dass das Gerät ausgeschaltet ist.
- Bei einer Einbau-Mikrowelle, die sich in einem Einbauschränk mit Dekortür befindet, muss das Gerät mit geöffneter Dekortür benutzt werden. Mit Dekortür ist die Türe des Einbauschranks gemeint.
- Bei einer Einbau-Mikrowelle kann die Oberfläche des Staufachs heiß werden.

## 2.3 Einbau

### Elektrischer Anschluss

Der Ofen wird mit einem Stecker versehen und darf nur an einer ordnungsgemäß installierten Steckdose verbunden werden.

Die Steckdose muss in Übereinstimmung mit den entsprechenden Vorschriften installiert werden. Im Falle eines Defekts ist die Steckdose nur von einem qualifizierten Elektriker zu ersetzen.

A. Der Einbauschränk darf keine Rückwand haben. Die minimale Installationshöhe ist 85 cm. Lüftungsschlitze und Lufteinlass nicht abdecken.

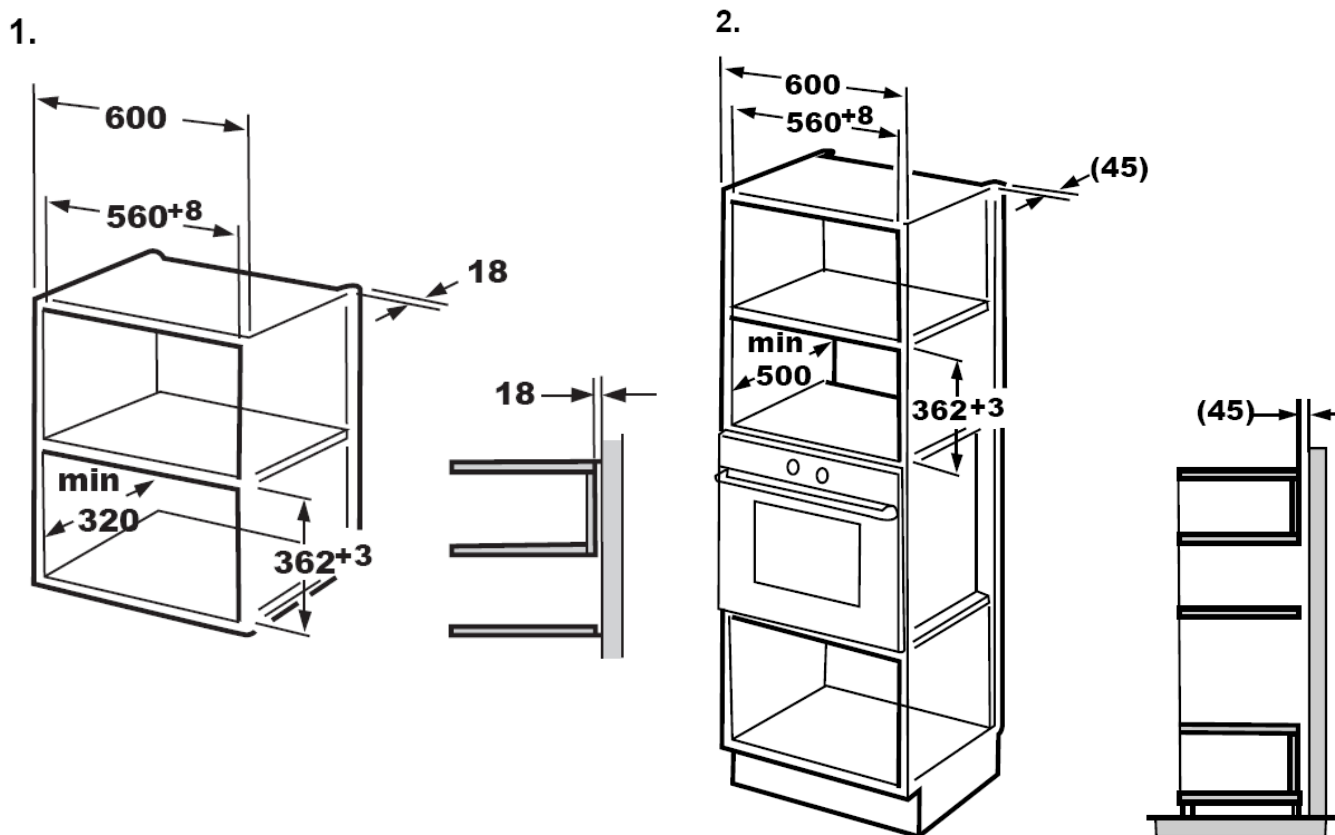

Hauptschraube A

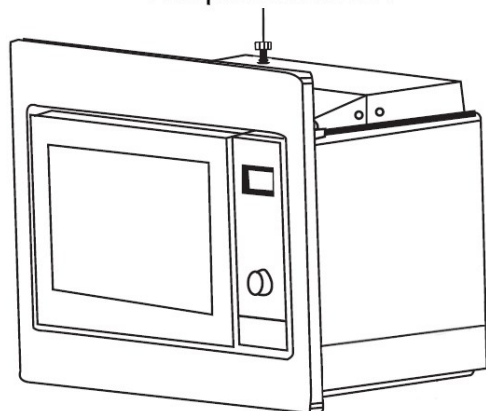

B. Installation der Mikrowelle

## Montage

1. Fixieren Sie die Hauptschraube A, anschließend installieren Sie die Mikrowelle.

Das Netzkabel darf nicht geknickt werden.

Lassen Sie 1mm frei zwischen der Hauptschraube A und der oberen Begrenzung der Einbaunische. Stellen Sie sicher, dass der Ofen in der Mitte des Gehäuses installiert ist.

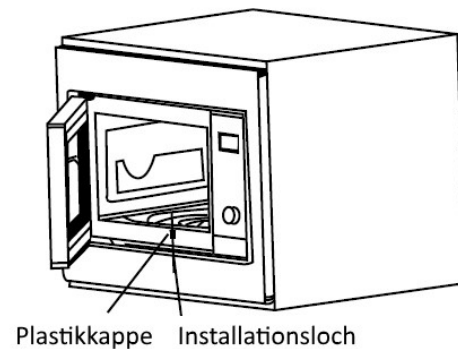
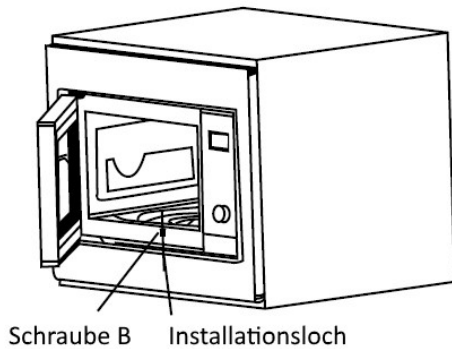

2. Öffnen Sie die Tür und fixieren Sie das Gehäuse indem Sie die Schraube B in das Installationsloch des Einbausatzes schrauben. Anschließend bringen Sie die Plastikkappe des Einbausatzes an.

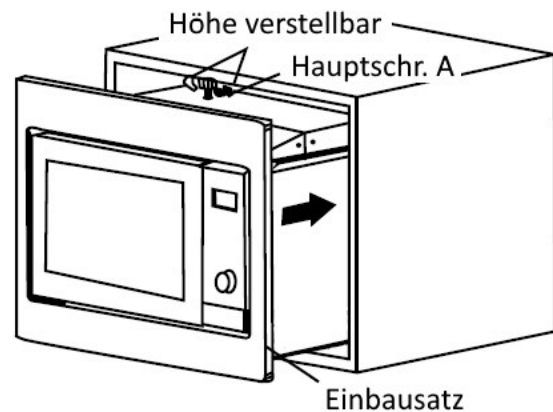
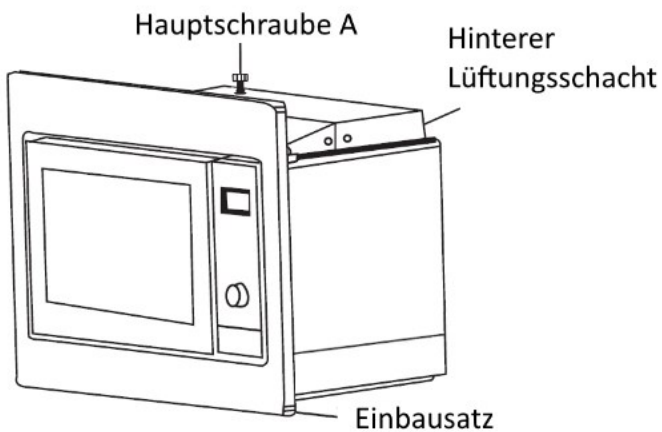



## 3 Inbetriebnahme

---

### 3.1 Vor der ersten Inbetriebnahme

Entfernen Sie sämtliche Verpackungsmaterialien. Prüfen Sie ob sich das Gerät in einwandfreiem Zustand befindet. Bei Zweifeln das Gerät nicht benutzen und den Kundendienst rufen.

- Reinigen Sie das Gerät wie unter Reinigung und Pflege beschrieben.
- Legen Sie den Rollenring in die Mulde im Inneren des Gerätes. Setzen Sie den Drehteller so auf den Rollenring auf, dass die Aussparungen im Drehteller im Antriebsnockenrad einrasten.

### 3.2 Geeignetes Geschirr

#### **Geeignet:**

- Nur Geschirr benutzen, dass für den Gebrauch in Mikrowellen geeignet ist. Achten Sie beim Gebrauch von Mikrowellengeschirr auf Hinweise des Herstellers.
- Geschirr aus hitzebeständigem Glas, Porzellan, Steingut, Keramik, Glaskeramik oder hitzebeständigem Kunststoff ist für die Mikrowelle geeignet, wobei aber dessen Anwendung (Mikrowelle, Grill, Heißluft) beachtet werden muss.
- Aluminiumfolie kann in kleinen Stücken zum Abdecken empfindlicher Teile, z. B. zum Auftauen von Geflügel, verwendet werden. Darauf achten, dass die Aluminiumfolie nicht mit den Wänden des Garraumes in Berührung kommt.
- Offene, flache Metallgefäße, wie z.B. Aluminiumschalen, können zum Erwärmen von Fertiggerichten verwendet werden.

#### **Nicht geeignet:**

- Kein Geschirr mit Gold- oder Silberdekor verwenden. Es kann zu Funkenbildung kommen und das Dekor könnte zerstört werden.
- Keine Metallgefäße verwenden. Es kann zu Funkenbildung kommen. Behälter mit Metallgriffen, Metalldrähten oder Metallbesatz sind generell nicht zur Benutzung geeignet.
- Entfernen Sie Drahtverschlüsse usw. von Behältern, bevor sie diese in das Gerät einstellen.
- Gefäße aus Holz und Melamin-Behälter sind auch ungeeignet.
- Benutzen Sie außerdem keinen Behälter mit einer schmalen Öffnung (z.B. Flaschen).
- Keine Fleischthermometer benutzen, die nicht ausdrücklich vom Hersteller als 'mikrowellengeeignet' ausgewiesen sind.

## 3.3 Betrieb









### Programmierung der Funktionen

#### Akustische Signale

- Ein Signal ertönt einmal, wenn der Knopf zu Beginn gedreht wird.
- Das Signal ertönt zweimal sobald die Hälfte der eingestellten Grillzeit bzw. Auftauzeit erreicht ist, um Sie daran zu erinnern, dass Gargut zu wenden.
- Das Signal ertönt fünf Mal, um Sie an das Garen zu erinnern.
- Ein langer „Piepton“ ertönt beim Einstellen und beim Lösen der Kindersicherung.

#### 1. Einstellen der Uhr





Sobald die Mikrowelle mit dem Netzstrom verbunden wird, erscheint "0:00" im Display und das Signal ertönt einmal.

1) Taste "Uhr/Voreinstellung " drücken, die Stundenzahl blinkt und es wird "  " angezeigt.	
2) Den Knopf "  " drehen, um die Stundenzahl einzustellen; die Eingabezeit muss zwischen 0 - 23 betragen.	
3) Taste " Uhr/Voreinstellung "" , drücken und die Minuten blinken.	
4) Den Knopf "  " drehen, um die Minuten anzuzeigen. Die Eingabezeit muss zwischen 0 -59 betragen.	
5) Zum Bestätigen der Einstellungen, Taste " Uhr/Voreinstellung" erneut drücken. Die Anzeige "  " schaltet sich aus, " " blinkt und die Uhrzeit wird angezeigt.	

## 2. Garvorgang

Auf die Taste "Mikro/Grill/Kombi." Drücken und mit dem Drehknopf "👉", die gewünschte Funktion einstellen. Taste "**Automatisches Aufwärmen**" zum Starten des Garvorgangs drücken.





Beispiel: 80 % der Mikrowellenleistung und 20 Minuten lang zu garen:

1) Taste "Mikro/Grill/Kombi." drücken und auf dem Display wird "P100" angezeigt.	
2) An dem Drehknopf "👉", drehen bis auf dem Display "P 80" erscheint.	
3) Zum Bestätigen, die Taste "Mikro/Grill/Kombi." drücken und auf dem Bildschirm wird "P80" angezeigt.	
4) An dem Drehknopf "👉" drehen, um die Garzeit einzustellen, bis auf dem Display "20:00" erscheint.	
5) Zum Starten des Garvorgangs auf die Taste "Automatisches Aufwärmen/ Start", drücken oder um die Einstellung zu annullieren auf die Taste "Löschen/Stopp" drücken.	

**Hinweis:** für das schrittweise Hinzufügen von zusätzlicher Zeit:

- 0---1 min: 5 Sekunden
- 1---5 min: 10 Sekunden
- 5---10 min: 30 Sekunden
- 10---30 min: 1 Minute
- 30---95 min: 5 Minuten

## "Mikro/Grill/Combi" Bedienfeld

Reihenfolge	LED-Anzeige	Mikrowellenleistung	Grilleistung
1		100%	
2		80%	
3		50%	
4		30%	
5		10%	
6		0%	100%
7		55%	45%
8		36%	64%

### Hinweis

- Nach Ablauf der halben Grillzeit unterbricht der Ofen den Garvorgang und ein akustisches Signal ertönt zweimal.
- Dies ist ein ganz normaler Vorgang.
- Nun können Sie einfach die Taste " **Automatisches Aufwärmen** " drücken, um den Garvorgang fortzusetzen.
- (Um einen besseren Grilleffekt zu erzielen, können Sie das Grillgut wenden).
- Die Tür schließen und " **Automatisches Aufwärmen** " drücken, um den Garvorgang fortzusetzen.
- Wenn innerhalb 1 Minute keine Taste gedrückt wird, arbeitet das Gerät automatisch weiter und es ertönt nur einmal ein Signal.

### 3. Programmieren der Garzeit

1) Zunächst die Uhr einstellen (lesen Sie die Anweisungen zum Einstellen der Uhrzeit)

2) Geben Sie das Garprogramm ein. Es können drei Stufen eingestellt werden. Der Auftauvorgang sollte immer zuerst erfolgen, sofern er im Mehrstufenprogramm enthalten ist.

Beispiel: 100% der Mikrowellenleistung und 20 Minuten lang zu garen:

a) Taste "**Mikro/Grill/Kombi.**" drücken und auf dem Display wird "P100" angezeigt.

b.) Den Drehknopf "👉" betätigen, um die Garzeit einzustellen, bis auf dem Display "20:00" erscheint.

c.) Auf die Taste "**Automatisches Aufwärmen**" drücken, um den Garvorgang zu starten.

3) Taste "Zeit/Uhr" drücken, die Stundenzahl blinkt und es wird "👉" angezeigt.

4) Den Knopf "👉" drehen, um die Stundenzahl einzustellen; die Eingabezeit muss zwischen 0 - 23 betragen.



5) Taste "Zeit/Uhr", drücken und die Minuten blinken.



6) Den Knopf "👉" drehen, um die Minuten anzuzeigen. Die Eingabezeit muss zwischen 0 -59 betragen.





7) Taste "Automatisches Aufwärmen" drücken, um die Einstellung zu beenden. Die Kontrollleuchte "👁" blinkt. Wenn die Tür geschlossen ist, ertönt der Summer bei Erreichen der eingestellten Garzeit zweimal, dann startet das Garprogramm automatisch und die Kontrollleuchte 📺 schaltet sich aus.

#### 4. Automatisches Aufwärmen

Wenn sich der Ofen im Wartezustand befindet, auf die Taste "Automatisches Aufwärmen" drücken, um den Garvorgang mit voller Mikrowellenergie 1 Minute lang zu starten. Bei jedem Tastendruck erhöht sich die Garzeit um eine Minute. Die maximale Einstellungszeit beträgt 95 Minuten.

#### 5. Auftauen nach Gewicht



1) "Auftauen nach KG" drücken, auf dem Display erscheint "dEF1" "☒" und "☒" leuchtet.	
2) Knopf "👉" drehen, um das Gewicht des Auftaugutes zu wählen. Das Gewicht beträgt 100 bis 2000 g.	
3) Zum Starten des Auftauvorgangs auf "Automatisches Aufwärmen" drücken. Folgende 2 Symbole blinken "☒" und "☒".	

**Hinweise für Auftauen:** Beim Auftauen von Fleisch, Fisch oder Geflügel entsteht Flüssigkeit. Diese beim Wenden entfernen und in keinem Fall weiter verwenden oder mit anderen Lebensmitteln in Berührung bringen.

Beim Wenden die aufgetauten Teile voneinander trennen.

Die Speisen zwischendurch 1-2 mal wenden oder umrühren. Große Stücke sollten Sie mehrmals wenden. Das Fleisch kann auch mit einem kleinen gefrorenen Kern weiter verarbeitet werden.

#### 6. Auftauen nach Zeit

1) "Auftauen nach Zeit" drücken, auf dem Display erscheint "dEF2" "☒" und "☒" leuchtet.	
2) Knopf "👉" zum Einstellen der Garzeit drehen. Die maximal einstellbare Zeit beträgt 95 Minuten.	
3) Zum Starten des Auftauvorgangs auf die Taste "Automatisches Aufwärmen" drücken folgende Symbole blinken "☒" und "☒".	

## **7. Anfragefunktion**

(1) Bei einer einstufigen Garzeit drücken Sie die Taste "Mikro/Grill/Kombi" und die aktuelle Mikrowellenenergie wird 4 Sekunden lang angezeigt. Nach Ablauf von 4 Sekunden kehrt die Mikrowelle wieder in den vorherigen Zustand zurück;

(2) Im Garzustand die Taste "Zeit/Uhr" drücken, um die Uhrzeit anzuzeigen, die dann 4 Sekunden lang im Display blinkt.

## **8. Zubereiten von Speisen in mehreren Garfolgen**









Es können insgesamt 3 Garfolgen eingestellt werden. Wenn beim Garen in mehreren Garfolgen die erste Stufe aus dem Auftauen besteht, muss der Auftauvorgang als erste Garfolge eingestellt werden.

### **Hinweis**

Das automatische Garen funktioniert nicht beim Zubereiten in mehreren Garfolgen.











Beispiel: "20 Minuten 100% Mikrowellenenergie + 5 Minuten 80% Mikrowellenenergie"

## Inbetriebnahme

1) "Mikro/Grill/Kombi." drücken und auf dem Display erscheint „P100“.	
2) "Mikro/Grill/Kombi " drücken, um 100% Mikrowellenleistung zu wählen.	
3) Knopf "  " zum Einstellen der Garzeit drehen.	
4) "Mikro/Grill/Kombi." drücken und auf dem Display erscheint "P100".	
5) Den Drehknopf betätigen "  ", um 80% Mikrowellenleistung zu wählen.	
6) "Mikro/Grill/Kombi." drücken und  drehen, um 80% Mikrowellenleistung zu wählen.	
7) Um den Garvorgang zu starten auf "Automatisches Aufwärmen", drücken und zum annullieren auf "Ändern/Stopp" drücken.	















## 9. Automatische Programme

Beispiel: Wenn Sie das Programm "Automatische Programme" benutzen möchten, z. B. zum Garen von Fisch mit einem Gewicht von 250g, bitte wie folgt vorgehen.







1) "Automatische Programme" drücken, auf dem Display erscheint "A-1", folgende Symbole leuchten "  " und "  ".	
2) Für die gewünschte Funktion den Drehknopf „  " betätigen.	
3) "Automatische Programme" drücken um zu bestätigen	
4) Knopf "  " drehen, um das Gewicht des Fisches zu Wählen "g" leuchtet.	
5) Zum Starten des Garvorgangs auf die Taste "Automatisches Aufwärmen" drücken, "g" erlischt und, "  " sowie "  " blinken.	



**Übersicht der automatischen Garprogramme:**

Menü	Reihenfolge	Gewicht	Display
A-1 Automatisches Aufwärmen	1	200 g	
		400 g	
		600 g	
A-2 Gemüse	2	200 g	
		300 g	
		400 g	
A-3 Fisch	3	250 g	
		350 g	
		450 g	
A-4 Fleisch	4	250 g	
		350 g	
		450 g	
A-5 Nudeln	5	50 g	
		100 g	
A-6	6	200 g	

## Fehlersuche

Kartoffel		400 g	
		600 g	
A-7 Pizza	7	200 g	
		400 g	
A-8 Suppe	8	200 ml	
		400 ml	

### 10. Sperrfunktion für Kinder

Lock (Sperrn): Im Bereitschaftszustand die Taste "**Ändern/Stop**" 3 Sekunden lang drücken und ein langer "Piepton" ist zu hören, der die Kindersicherung anzeigt und " " leuchtet.

Entriegeln: Im Sperrzustand die Taste "**Ändern/Stop**" 3 Sekunden lang drücken und ein langer "Piepton" ist zu hören, der das Lösen der Kindersicherung anzeigt.

## 4 Fehlersuche

### Normal

Die Mikrowelle stört den TV-Empfang

Radio- und TV-Empfang können während der Bedienung der Mikrowelle gestört sein. Dies ist ähnlich einer

	Störung kleiner Elektrogeräte, wie Mixer, Staubsauger und Ventilator. Dies ist völlig normal.
Schwache Ofenbeleuchtung	Bei schwacher Mikrowellenleistung kann auch die Ofenbeleuchtung nachlassen. Dies ist völlig normal.
Dampfansammlung an Tür, heiße Luft steigt aus den Öffnungen	Beim Garen kommt es zum Dampfen des Garguts. Das meiste entweicht aus den Öffnungen. Aber einige Dämpfe sammeln sich an kühlen Orten, wie die Ofentür. Dies ist völlig normal.
Ofen versehentlich ohne Gargut gestartet	Es ist verboten, das Gerät ohne Gargut zu benutzen. Dies ist sehr gefährlich.

Störung	Mögliche Ursache	Abhilfe
Ofen kann nicht gestartet werden	Netzkabel nicht richtig eingesteckt.	Stecker aus der Steckdose herausziehen. Nach 10 Sekunden wieder einstecken.
	Sicherung durchgebrannt oder Leistungstrennschalter hat sich ausgelöst.	Sicherung oder Trennschalter austauschen (muss von Fachpersonal unseres Unternehmens durchgeführt werden)
	Probleme mit der Steckdose.	Steckdose mit einem anderen Elektrogerät prüfen.
Ofen heizt nicht	Tür nicht richtig geschlossen.	Tür richtig schließen.
Glasdrehteller macht Geräusche bei der Bedienung der Mikrowelle	Schmutz auf den Rollen und dem Ofenboden.	Siehe "Reinigung und Pflege"

## 5 Tipps zur Mikrowelle

Sie finden für die vorbereitete Speisemenge keine Einstellangabe	Verlängern oder verkürzen Sie die Garzeiten nach folgender Faustregel: Doppelte Menge: doppelte Zeit Halbe Menge: halbe Zeit
Die Speise ist zu trocken geworden	Stellen Sie beim nächsten Mal eine kürzere Garzeit ein oder wählen Sie eine

## Tipps zur Mikrowelle

	niedrigere Mikrowellen-Leistung. Decken Sie die Speise ab und geben Sie mehr Flüssigkeit zu.
Die Speise ist nach Ablauf der Zeit noch nicht aufgetaut, heiss oder gar	Stellen Sie eine längere Zeit ein. Grössere Mengen und höhere Speisen brauchen länger.
Nach Ablauf der Garzeit ist die Speise am Rand überhitzt, in der Mitte aber noch nicht fertig	Rühren Sie zwischendurch um und wählen Sie beim nächsten Mal eine niedrigere Leistung und eine längere Dauer.
Nach dem Auftauen ist das Geflügel oder Fleisch aussen angegart, in der Mitte aber noch nicht aufgetaut	Wählen Sie beim nächsten Mal eine kleinere Mikrowellen-Leistung. Wenden Sie das Auftaugut bei grossen Mengen mehrmals.

### **Hinweis**

An Türfenster, Innenwänden und Boden kann sich Kondenswasser bilden. Das ist normal. Die Funktion der Mikrowelle wird dadurch nicht beeinträchtigt. Wischen Sie das Kondenswasser nach dem Garen heraus.

## 6 Reinigung und Pflege

---

**VORSICHT**

### Verbrühungsgefahr!

Beim Reinigen ist die Wassertemperatur so zu wählen, dass keine Verbrühungsgefahr entstehen kann!

#### **Vor dem Reinigungsprozess:**

1. Schalten Sie den Mikrowellenherd aus
2. ziehen Sie den Stecker aus der Steckdose.

#### **Hinweise**

- Außer den in dieser Gebrauchsanweisung beschriebenen Reinigungs- und Wartungsarbeiten keine Eingriffe am Gerät vornehmen.
- Reinigen Sie den Garraum regelmäßig. Sollten Reste von Speisen an den Wänden des Garraumes haften, wische Sie diese mit einem feuchten Tuch sauber. Zur Reinigung von stärkeren Verschmutzungen sollten Sie nur milde Reinigungsmittel verwenden.
- Die Verwendung von starken Reinigungsmitteln ist nicht zu empfehlen.
- Benutzen Sie kein Backofenspray und keine anderen aggressiven Backofenreinger oder Scheuerkissen, raue Schwämme und Topfreiniger sind ungeeignet. Diese Mittel kratzen die Oberfläche, was zum Zerschneiden des Glases führen kann. Innenfläche gründlich trocken lassen.
- Das Gehäuse des Gerätes sollte feucht abgewischt werden. Achten Sie darauf, dass kein Wasser durch die Lüftungsöffnungen in das Geräteinnere eindringt, da das Gerät dadurch Schaden nehmen kann.
- Reinigen Sie das Bedienfeld mit einem weichen Tuch.
- Während des Betriebs kann sich durch Verdampfen von Feuchtigkeit innen und außen auf dem Sichtfenster des Gerätes Kondenswasser niederschlagen und evtl. unter der Tür abtropfen. Dieser Vorgang ist normal und kann verstärkt bei niedriger Raumtemperatur und hoher Luftfeuchtigkeit auftreten. Die Sicherheit des Gerätes ist dadurch nicht beeinträchtigt. Bitte nach dem Betrieb das Kondenswasser mit einem weichen Tuch abwischen.
- Der Glasdreheller mit handelsüblichen Reinigungsmitteln oder im Geschirrspüler reinigen.
- Den Rollenring und die Bodenfläche des Garraumes immer sauber halten. Benutzen Sie ein feuchtes Tuch mit mildem Reinigungsmittel um den Boden zu reinigen und wischen ihn anschließend trocken.

## Kundendienst

- Der Rollenring ist Spülmaschinen geeignet. Achten Sie darauf, dass sich nach der Reinigung der Rollenring und der Drehteller in der richtigen Position befinden.
- Ein Dampfreiniger darf nicht zur Reinigung verwendet werden.

## 7 Kundendienst

---

Kann die Störung anhand der zuvor aufgeführten Hinweise nicht beseitigt werden, rufen Sie bitte den Kundendienst. Führen Sie in diesem Fall keine weiteren Arbeiten, vor allem an den elektrischen Teilen des Gerätes, selbst aus.

### Reparaturen



**WARNUNG**

Reparaturen an elektrischen Geräten dürfen ausschließlich nur von einem hierfür qualifizierten Fachmann ausgeführt werden. Eine falsch bzw. nicht fachgerecht durchgeführte Reparatur bringt Gefahr für den Benutzer und führt zu einem Verlust des Garantieanspruchs!

### **WICHTIG**

Beachten Sie, dass der Besuch des Kundendiensttechnikers im Falle einer Fehlbefundung oder einer der beschriebenen Störungen auch während der Garantiezeit nicht kostenlos ist.

**Zuständige Kundendienstadresse:**

**DEUTSCHLAND, ÖSTERREICH und SCHWEIZ**

EGS GmbH

Dieselstrasse 1

33397 Rietberg / DEUTSCHLAND

Kundentelefon für Deutschland: 0 2944 9716 791

Kundentelefon für Österreich: 0820 200 170

(aus dem österreichischen Festnetz 0.14 Euro/min, Mobilnetz abweichend, anbieterabhängig)

Telefax: +49 (0) 2944 9716 77

E-Mail: kontakt@egs-gmbh.de

(Reparaturaufträge können auch online erfasst werden)

Internet: **[www.egs-gmbh.de](http://www.egs-gmbh.de)**

Bitte geben Sie unbedingt an:

Vollständige Anschrift und Telefon- Nr.

Seriennummer und Batch (Wie auf dem Typenschild abgebildet, das Typenschild befindet sich auf der Rückseite des Gerätes oder vorne rechts beim Öffnen der Tür)

Fehlerbeschreibung.

## 8 Technische Angaben

<b>Modell</b>	<b>EMW20.1G</b>
<b>Inhalt [L]</b>	<b>20</b>
<b>Eingangsleistung Mikrowelle [W]</b>	1250
<b>Ausgangsleistung Mikrowelle [W]</b>	800
<b>Grill Leistung [W]</b>	1000
<b>Drehteller Ø [cm]</b>	24.5
<b>Elektrischer Anschluss [V/Hz]</b>	230V / 50 Hz
<b>Abmessungen außen (HxBxT) [cm]</b> (ohne Rahmen)	34x46.5x33
<b>Abmessungen Rahmen (HxBxT) [cm]</b>	28.2x59.5x2.15
<b>Nettogewicht [kg]</b>	13.1
<b>EAN</b>	4016572009613

Abmessungen und benötigter Raumbedarf: siehe Kapitel „Aufstellen“.

\*Technische Änderungen vorbehalten.

### CE-Konformität

Dieses Gerät entspricht zum Zeitpunkt seiner Markteinführung den Anforderungen die in den Richtlinien des Rates zur Angleichung der Rechtsvorschriften der Mitgliedsstaaten über die elektromagnetische Verträglichkeit RL 2014/30/EU und über die Verwendung elektrischer Betriebsmittel innerhalb bestimmter Spannungsgrenzen RL 2014/35/EU festgelegt sind.

Dieses Gerät ist mit dem CE Zeichen gekennzeichnet und verfügt über eine Konformitätserklärung zur Einsichtnahme durch die zuständigen Marktüberwachungsbehörden.

\*Technische Änderungen vorbehalten.



## 9 Allgemeine Garantiebedingungen

---

Als Käufer eines Exquisit – Gerätes stehen Ihnen die gesetzlichen Gewährleistungen aus dem Kaufvertrag mit Ihrem Händler zu. Zusätzlich räumen wir Ihnen eine Garantie zu den folgenden Bedingungen ein:

### **Leistungsdauer**

Die Garantie läuft 24 Monate ab Kaufdatum (Kaufbeleg ist vorzulegen). Während den ersten 6 Monaten werden Mängel am Gerät unentgeltlich beseitigt, Voraussetzung ist, dass das Gerät ohne besonderen Aufwand für Reparaturen zugänglich ist. In den weiteren 18 Monaten ist der Käufer verpflichtet nachzuweisen, dass der Mangel bereits bei Lieferung bestand.

**Bei gewerblicher Nutzung** (z.B. in Hotels, Kantinen), oder bei Gemeinschaftsnutzung durch mehrere Haushalte, beträgt die Garantie 12 Monate ab Kaufdatum (Kaufbeleg ist vorzulegen). Während den ersten 6 Monaten werden Mängel am Gerät unentgeltlich beseitigt, Voraussetzung ist, dass das Gerät ohne besonderen Aufwand für Reparaturen zugänglich ist. In den weiteren 6 Monaten ist der Käufer verpflichtet nachzuweisen, dass der Mangel bereits bei Lieferung bestand.

Durch die Inanspruchnahme der Garantie verlängert sich die Garantie weder für das Gerät, noch für die neu eingebauten Teile.

### **Umfang der Mängelbeseitigung**

Innerhalb der genannten Fristen beseitigen wir alle Mängel am Gerät, die nachweisbar auf mangelhafte Ausführung oder Materialfehler zurückzuführen sind. Ausgewechselte Teile gehen in unser Eigentum über.

### **Ausgeschlossen sind:**

Normale Abnutzung, vorsätzliche oder fahrlässige Beschädigung, Schäden, die durch Nichtbeachtung der Gebrauchsanweisung, unsachgemäße Aufstellung, bzw. Installation oder durch Anschluss an falsche Netzspannung entstehen, Schäden, aufgrund von chemischer, bzw. elektrothermischer Einwirkung oder durch sonstige anormale Umweltbedingungen, Glas-, Lack- oder

## Allgemeine Garantiebedingungen

Emailschäden und evtl. Farbunterschiede sowie defekte Glühlampen. Ebenso sind Mängel am Gerät ausgeschlossen, wenn die aufgrund von Transportschäden zurückzuführen sind. Wir erbringen auch dann keine Leistungen, wenn – ohne unsere besondere, schriftliche Genehmigung – von nicht ermächtigten Personen am Exquisit - Gerät Arbeiten vorgenommen oder Teile fremder Herkunft verwendet wurden. Diese Einschränkung gilt nicht für mangelfreie, durch einen qualifizierten Fachmann mit unseren Originalteilen, durchgeführte Arbeiten zur Anpassung des Gerätes an die technischen Schutzvorschriften eines anderen EU-Landes.

### **Geltungsbereich**

Unsere Garantie gilt für Geräte, die in einem EU-Land oder CH erworben wurden und die in der Bundesrepublik Deutschland, der Schweiz oder Österreich in Betrieb sind.

Für Geräte, die in einem EU-Land oder in der Schweiz erworben und in ein anderes EU-Land gebracht wurden, werden Leistungen im Rahmen der jeweils landesüblichen Garantiebedingungen erbracht. Eine Verpflichtung zur Leistung der Garantie besteht nur dann, wenn das Gerät den technischen Vorschriften des Landes, in dem der Garantieanspruch geltend gemacht wird, entspricht.

Für Reparaturaufträge ausserhalb der Garantiezeit gilt:

Wird ein Gerät repariert, sind die Reparaturrechnungen sofort fällig und ohne Abzug zu bezahlen.

Wird ein Gerät überprüft, bzw. eine angefangene Reparatur nicht zu Ende geführt, werden Anfahrt- und Arbeitspauschalen berechnet. Die Beratung durch unser Kundenberatungszentrum ist unentgeltlich.

**Im Servicefall oder bei Ersatzteilbestellungen wenden Sie sich bitte an unseren Kundendienst, siehe Kapitel 7 Zuständige Kundendienstadresse.**

## 10 Altgerät entsorgen

---



Dieses Gerät ist ausgezeichnet lt. Vorgabe der Europäischen Entsorgungsvorschrift

2012 / 19 / EU

Sie stellen sicher, dass das Produkt ordentlich entsorgt wird. Durch die umweltfreundliche Entsorgung stellen Sie sicher, dass eventuelle gesundheitliche Schäden durch Falschentsorgung vermieden werden.

Das Symbol der Tonne auf dem Produkt oder den Begleitpapieren zeigt an, dass dieses Gerät nicht wie Haushaltsmüll zu behandeln ist. Stattdessen soll es dem Sammelpunkt zugeführt werden für die Wiederverwertung von elektrischen und elektronischen Gerätschaften.

Die Entsorgung muss nach den jeweils örtlich gültigen Bestimmungen vorgenommen werden. Für weitere Informationen wenden Sie sich an Ihre örtliche Behörde oder Entsorgungsfirma.

Machen Sie ausgediente Altgeräte vor der Entsorgung unbrauchbar:

Kinder können Gefahren, die im Umgang mit Haushaltsgeräten liegen, oft nicht erkennen. Sorgen Sie deshalb für die notwendige Aufsicht und lassen Sie Kinder nicht mit dem Gerät spielen.

# exQUISIT

GGV HANDELSGES. MBH & CO. KG  
AUGUST-THYSSEN-STR. 8  
D-41564 KAARST  
GERMANY

EMW20.1G\_Version\_E2.0\_2018\_02\_16.docx

[www.GGV-exquisit.de](http://www.GGV-exquisit.de)