

RWM250



Security Tech Germany

Rauchwarnmelder mit Hitzewarntfunktion

DE

Smoke alarm with heat alarm function

GB

Dispositif d'alarme de fumée avec
signal d'avertissement de chaleur

FR

Rookmelder met hitesensor

NL

Rilevatore di fumo con funzione
di rilevamento del calore

IT



Bitte lesen Sie vor der Inbetriebnahme die Bedienungsanleitung aufmerksam durch!

Rauchwarnmelder helfen Leben retten!

Bewahren Sie diese Bedienungsanleitung sorgfältig auf.



1772-CPR-150086
EN14604:2005/AC:2008



Verhalten im Brandfall

Ein Brandausbruch in den eigenen vier Wänden kann jeden treffen. Umso wichtiger ist es dann, genau zu wissen, was zu tun ist:

Was tun bei Auslösung eines Alarmtones?

- Ruhe bewahren!
- Warnen Sie eventuelle Mitbewohner
- Verlassen Sie sofort die Wohnung/das Haus!
Jede Sekunde zählt, verschwenden Sie keine Zeit, um Papiere oder Wertgegenständen zu suchen. Schon wenige Atemzüge des giftigen Brandrauchs sind tödlich!
Falls griffbereit, nehmen Sie nur Smartphone und Wohnungsschlüssel mit.
- Schließen Sie Türen nach dem Verlassen des Raumes.
- Nutzen Sie rauchfreie Fluchtwege, keine Aufzüge!
- Öffnen Sie keine Türen ohne vorheriges Prüfen der Oberfläche. Ist sie heiß oder ist Rauch unter der Tür zu sehen, diese Tür nicht öffnen!
Nutzen Sie ggf. alternativen Fluchtweg. Sollte die Oberfläche der Tür kühl sein, Tür etwas öffnen und bereit sein, die Tür zuzuschlagen, falls Hitze, Flammen und/oder Rauch eindringen.
- Halten Sie sich nah am Boden auf, vor allem bei rauchiger Luft. Falls möglich durch ein feuchtes Tuch atmen.

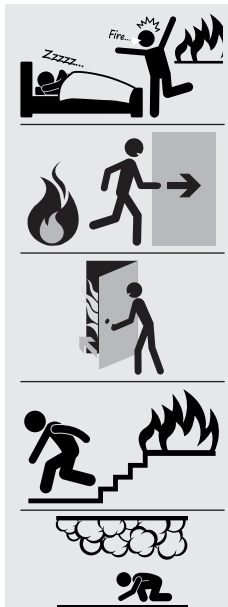

- Suchen Sie nach dem Verlassen des Gebäudes mit allen Mitbewohnern einen sicheren Treffpunkt oder Sammelplatz auf

- Gehen Sie nicht ins Haus zurück.

- Alarmieren Sie die Feuerwehr: Telefon 112.

- Wo ist es passiert?
- Was ist passiert?
- Wer meldet?
- Wie viele sind betroffen / verletzt?
- Warten auf Rückfragen!

- Weisen Sie die eintreffende Feuerwehr in die Situation an/im Haus ein.

- Falls Sie nicht mehr aus Ihrer Wohnung/ Ihrem Haus fliehen können, weil Sie vom Feuer eingeschlossen sind, entfernen Sie sich so weit wie möglich vom Brandherd, schließen Sie Zwischentüren.
Rufen Sie die Feuerwehr: Telefon 112 und machen Sie am geöffneten Fenster auf sich aufmerksam.

- Unternehmen Sie Löschversuche nur, wenn Sie selbst dabei nicht in Gefahr geraten.



I. Aktivierungstaste mit Aktivierungssicherung

II. Rauch-Einlass-Lamellen

III. Magnet-Träger mit Magnetklebpad

IV. Prüf-und-Stopp-Taste, abnehmbar



Abb. 1

Symbolerklärung

Folgende Symbole werden in der Anleitung bzw. auf dem Gerät verwendet:

Symbol	Signalwort	Bemerkung
	Warnung	Warnhinweis auf Verletzungsgefahren oder Gefahren für Ihre Gesundheit .
	Warnung	Warnhinweis auf Verletzungsgefahren oder Gefahren für Ihre Gesundheit durch elektrische Spannung.
	Wichtig	Sicherheitshinweis auf mögliche Schäden am Gerät / Zubehör .
	Hinweis	Hinweis auf wichtige Informationen .



Warnung

- Gase, Dämpfe, Hitze und Feuerschein/Flammen werden durch den Rauchwarnmelder nicht erkannt! Dazu sind Melder mit speziellen Sensoren erforderlich! Personen mit beeinträchtigter Hörleistung können den Alarm nicht hören! Für einen solchen Fall gibt es Melder mit zusätzlicher optischer Signalisierung!
- Rauchwarnmelder helfen Leben retten. Bitte deshalb im Sinne der eigenen Sicherheit regelmäßig die Batterie und die Funktionsfähigkeit des Melders testen. Beim täglichen Umgang ist zu bedenken, dass der Rauchwarnmelder keinen Brand verhindern kann, sondern nur eine Signalisierung im Falle eines Brandes übernimmt. Bitte im Sinne der eigenen Sicherheit den Rauchwarnmelder spätestens alle 12 Jahre austauschen.
- Bei besonders hohen elektromagnetischen Strahlungen können Fehlfunktionen auftreten. Vermeiden Sie deshalb die Installation in der Nähe von Geräten, die elektromagnetische Strahlung aussenden oder die Nähe starker Magnete.

Der Rauchwarnmelder arbeitet nach dem optischen Prinzip und besitzt eine Messkammer, in der eindringende Rauchpartikel gemessen werden. Wird die Alarmschwelle überschritten ertönt ein lautstarker, akustischer Alarm. Der Alarm wird abgeschaltet, sobald die Messkammer wieder rauchfrei ist.

Bestimmungsgemäße Verwendung

Verwenden Sie das Gerät ausschließlich für den Zweck für den es gebaut und konzipiert wurde! Jede andere Verwendung gilt als nicht bestimmungsgemäß! Dieses Gerät darf nur für folgende(n) Zweck(e) verwendet werden:

- Feuer- bzw. Rauchdetektion in privaten Haushalten
- Dieser Rauchwarnmelder besitzt eine Hitzewarnfunktion. Er ist jedoch kein Wärmemelder im Sinne der EN 54-5.
- Dieser Rauchwarnmelder ist für den Einbau in bewohnbaren Freizeitfahrzeugen zugelassen.

**Warnung**

Um dem Ausfall des Geräts vorzubeugen, folgende Punkte beachten:

- Das Gerät darf nicht abgedeckt werden!
- Das Gerät darf nicht überstrichen oder mit Tapeten abgedeckt werden!
- Sie dürfen das Gerät keinesfalls öffnen oder reparieren, da sonst eine einwandfreie Funktion nicht mehr gewährleistet ist. Bei Nichtbeachten erlischt die Garantie.
- Wenn das Gerät heruntergefallen ist oder anderweitige Schäden davongetragen hat, darf es nicht mehr benutzt werden.
- Geben Sie diese Anleitung mit, wenn Sie das Gerät an Dritte weitergeben.

Vor der Inbetriebnahme**Warnung**

- Halten Sie Kinder von Verpackungsmaterialien fern – Erstickungsgefahr!
- Vor dem Gebrauch des Gerätes jegliches Verpackungsmaterial entfernen.

Empfohlene Montageorte

- Rauchwarnmelder unmittelbar an der Decke in der Raummitte platzieren.
- Bevorzugte Räume sind Wohnräume, Schlafräume und Kinderzimmer.
- Sind mehrere Schlafzimmer vorhanden, weitere Rauchwarnmelder in jedem Schlafräum anbringen.
- Um Flure zu überwachen, sollten auch dort Rauchwarnmelder montiert werden, denn besonders in Treppenaufgängen können leicht Brände entfacht werden (Schornsteineffekt). Bei langen Fluren sind ggf. mehrere Melder erforderlich.
- Der Abstand zwischen den Meldern sollte nicht größer als 8 m sein.
- Bei der Deckenmontage ist darauf zu achten, dass die Melder mindestens 15 cm von der Seitenwand und mind. 60 cm von jeder Ecke entfernt sind.

**Warnung**

Um eine Fehlfunktion des Rauchwarnmelders auszuschließen, müssen diese Montageorte vermieden werden:

- Stellen, an denen größere Temperaturschwankungen als der Betriebstemperaturbereich (-10°C bis +45°C) zu erwarten sind.
- Stellen, an denen Zugluft den Rauch vom Melder fernhalten kann, z. B. neben Fenstern, Türen oder Lüftungsschächten.
- Stellen, an denen durch Dämpfe, erhöhte Luftfeuchtigkeit oder Abgase Fehlalarme ausgelöst werden können, z. B. in Küchen, Badezimmern oder Garagen.
- Stellen, an denen durch hohe Staub- und Schmutzbelastung die Funktion des Melders beeinträchtigt werden kann.
- Am höchsten Punkt von Räumen mit Giebeln. Der Abstand zum höchsten Punkt (Giebelspitze) sollte mindestens 30 cm betragen.

Inbetriebnahme

Entfernen Sie bitte zuerst etwaige Aktivierungssicherungen (z. B. eine schwarze Aktivierungssicherung) und stellen sicher, dass die Aktivierungssicherung nicht ins innere des Gerätes gelangt! Drücken Sie zuerst die rote Aktivierungstaste (Abb. 1, I.) des Gerätes, die in der Grafik auf Seite 4 abgebildet ist. Diese Taste muss nach dem Eindrücken mit dem Gehäuse des Gerätes abschließen. Zur Bestätigung, dass Ihr Rauchwarnmelder nun aktiviert ist, ertönt nach der Aktivierung ein kurzer Prüftön. Dieser Prüftön wird wiederholt, wenn Sie die Prüf- und Stopp-Taste (IV.) drücken und dient Ihnen als Hinweis, dass das Gerät betriebsbereit ist.

Funktionsweise

Hitzewarnfunktion:

- **Auslösung Hitzewarnfunktion bei 60°C**
- Einfach-Piepser im Sekundenmodus

Hinweistöne:

Bei Aktivierung des Gerätes erfolgt einmalig ein einfacher Ton (kurzer Piep)

Lautstärke:

● **Ursache:** Aktivierungston

**Hinweistöne:**

Bei Betätigen der Prüf-/Stopp-Taste erfolgt einmalig ein einfacher Ton (langer Piep)

Lautstärke:

● **Ursache:** Prüftön

**Alarmtöne:**

Jede Sekunde erfolgt ein zweifacher Ton (kurzer Piep, langer Piep).



0,5 Sekunden

Lautstärke:

Ursache: Rauchalarm

**Alarmtöne:**

Jede Sekunde erfolgt ein einfacher Ton (kurzer Piep).



1 Sekunde

Lautstärke:

Ursache: Temperaturalarm

**Stummschaltung der Alarmtöne**

Jeder Alarmton lässt sich durch Betätigen der Prüf-/ Stopp-Taste (Abb. 1, IV.) vorübergehend deaktivieren (Rauchalarm und Temperaturalarm: 10 min.).



10 min

Hinweistöne:

Alle 90 Sekunden erfolgt ein einfacher Ton (kurzer Piep).



90 Sekunden

Lautstärke:

Ursache: Batteriestörungsmeldung



Wenn der Rauchwarnmelder einen der beiden zuvor beschriebenen Hinweistöne abgibt, kann das Gerät noch für maximal 60 Tage seine Warnleistung erbringen und sollte daher unbedingt vor Ablauf dieser verbleibenden 60 Tage ersetzt werden!

Hinweistöne:

Alle 90 Sekunden erfolgt ein zweifacher Ton (kurzer Piep).



90 Sekunden

Lautstärke:

Ursache: Verschmutzung des Gerätes

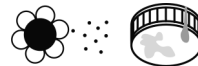
**Stummschaltung der Hinweistöne:**

Jeder Hinweistön lässt sich durch Betätigen der Prüf-/ Stopp-Taste (Abb. 1, IV.) vorübergehend deaktivieren (Batteriestörungsmeldung und Kontaminationsmeldung: 24 Stunden).



24 h

Gewährleistung und Garantie erlöschen bei Beschädigung!

Das Gerät nicht in Wasser tauchen!



Batteriewechsel nicht möglich!



Geschlossenes System, nur Deckel kann gewechselt werden.



Das Gerät ausschalten:



Rote Aktivierungstaste herausziehen, um das Gerät auszuschalten.

**Standortauswahl (nach DIN 14676)**

Abb. 2

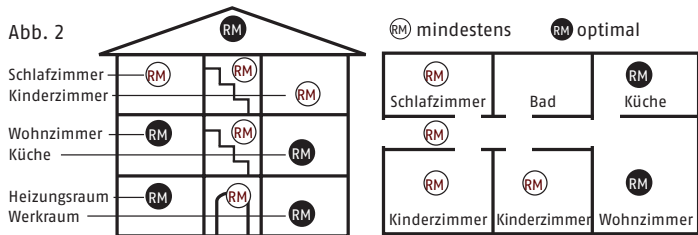

- Nicht in zuggefährdeten Umgebungen (z.B. Gebläse, Belüftungen...) und Badezimmern montieren
- Gerät für Küchen geeignet, wenn Täuschungsalarme durch Wasserdampf ausgeschlossen werden können
- Am höchst gelegenen Montageort an der Decke in Raummitte (nicht an Wänden)
- Mindestabstand 50 cm zu Wänden, Möbeln, Lampen
- überwachte Fläche maximal 60 m² bei Deckenhöhe maximal 6 m
- Abstand zwischen 2 Geräten maximal 15 m
- Korridorlänge maximal 7,5 m
- Bei Deckenbalken >20 cm Höhe nicht auf den Deckenbalken, sondern je Zwischenraum 1 Gerät bis maximal 36 m² Fläche des Zwischenraumes
- Bei Deckenbalken <20 cm Höhe ein Melder in der Raummitte (auch auf Deckenbalken möglich)
- Podeste / Galerien <16 m² und mindestens 2 m lang und breit: 1 Melder
 - über 16 m²: weiteren Melder montieren
- Dachschrägen (Schrägen unter 20° gelten als gerade Decken):

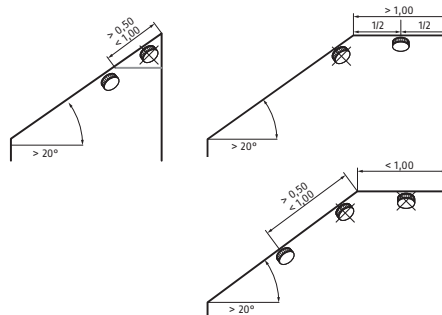

Im Falle eines Brandes erkennt dieses Gerät frühzeitig den aufsteigenden Brandrauch und auch den damit verbundenen Temperaturanstieg im Raum. Um Sie rechtzeitig zu warnen, ertönt dann ein lauter Alarmton. Dieses Signal können Sie, sofern Sie einen ernsthaften Anlass zur Flucht ausschließen, vorübergehend (ca. 10 min) deaktivieren bzw. auch vor Auslösen des Alarms unterdrücken, indem Sie die Prüf- und Stopp-Taste (Abb. 1, IV.) des Gerätes sanft andrücken. Gute Belüftung der Räume ist dann ratsam und wird der erneuten Alarmauslösung vorbeugen.

Montage

i Der Rauchwarnmelder wird von einem Magnetträger am Montageort gehalten. Bitte beachten Sie, dass der Magnetträger nur von einer Seite stark magnetisch anziehend wirkt. Es gibt die Möglichkeiten der Klebe- und der Bohrmontage:

1. Klebemontage

1.1 Klebemontage mit Befestigungsmittel Magnetträger, selbstklebend beschichtet gemäß EN14604:2005/AC:2008

Achtung: Durch die alleinige Anwendung dieses selbstklebenden Befestigungsmittels wird eine sehr wartungsfreundliche, feste und magnetische Verbindung des Gerätes mit dem Montageuntergrund hergestellt. Das Gerät kann z. B. zur Prüfung, Wartung oder Reinigung durch sanften Zug nach unten vom Magnetträger gelöst werden.

Für diese Klebemontage darf ausschließlich das beiliegende Klebemittel eingesetzt werden.

i Der Montageort muss

- fest
- trocken
- frei von Staub, Fett und losen Anstrichen usw. sein.

Anwendung:

- a) Entfernen Sie den Informationsaufkleber und die Schutzfolie vom aufgetragenen Klebewerkstoff (Abb. 3) des Magnetträgers
- b) Drücken Sie die Klebefläche des Magnetträgers für ca. 10 Sekunden fest an die Montageposition
- c) Setzen Sie das Gerät auf den Magnetträger
- d) Endfestigkeit der Klebeverbindung wird nach ca. 72 Stunden erreicht
- e) Bei Bedarf kann das Gerät durch leichten vertikalen Zug vom Magnetträger gelöst werden



Abb. 3

1.2 Klebemontage mit zusätzlich zu 1.1 optionalem Befestigungsmittel (dünne doppelseitige Klebefolie) gemäß vfdB 14/01 (Q) und EN14604:2005/AC:2008

Achtung: Durch die zusätzliche Anwendung dieses optionalen Befestigungsmittels wird eine extrem feste, dauerhafte Verbindung des Gerätes mit dem Befestigungsmittel und dadurch mit dem Montageuntergrund hergestellt. Das Gerät kann nicht mehr durch Zug nach unten vom Magnetträger gelöst werden (dadurch deutlich erhöhte Entnahmesicherung – Diebstahlschutz).

Wenden Sie diese Montageart nur dann an, wenn Sie absolut sicher sind, dass das Gerät dauerhaft befestigt werden soll und eine Abnahme des Gerätes unerwünscht ist.

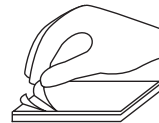
Beachten Sie unbedingt, dass diese Befestigung nicht ohne erheblichen Aufwand und mögliche Schäden am Montageuntergrund und am Gerät zu entfernen ist! Keine Haftung für daraus entstehende Schäden!

Für diese Klebemontage darf ausschließlich das beiliegende Klebemittel eingesetzt werden.

i Der Montageort muss

- fest
- trocken
- frei von Staub, Fett und losen Anstrichen usw. sein.

Anwendung:

- Entfernen Sie den Informationsaufkleber und die Schutzfolie vom aufgetragenen Klebewerkstoff (Abb. 3) des Magnetträgers
- Drücken Sie die Klebefläche des Magnetträgers für ca. 10 Sekunden fest an die Montageposition
- Entfernen Sie die erste Schutzfolie von der dünnen doppelseitigen Klebefolie und drücken diese fest, glatt und bündig auf die gesamte Metallfläche des Rauchwarnmelders
- Entfernen Sie nun die zweite Schutzfolie der dünnen doppelseitigen Klebefolie und setzen Sie das Gerät mit sanftem Druck auf den zuvor montierten Magnetträger
- Endfestigkeit der Klebeverbindung wird nach ca. 72 Stunden erreicht

2. Bohrmontage**Anwendung:**

- Bohren Sie mit einem 8 mm Bohrer ein Loch an der Montageposition (dabei auf elektrische Leitungen u. ä. achten!)
- Führen Sie den 8 mm Dübel in das Bohrloch ein.
- Stechen Sie durch die Unterseite des Magnetträgers die beiliegende 5 mm Senkkopf-Schraube durch die perforierte Bohrung (Abb. 4)
- Drehen Sie die Schraube in den Dübel, so dass die Schraube im Magnetträger einen ebenen Abschluss findet und gänzlich in die dafür vorgesehene Vertiefung des Magnetträgers eingedreht ist.
- Drehen Sie die Schraube nur so fest an, dass sich der Magnetträger dabei nicht verformt oder wölbt.
- Setzen Sie das Gerät auf den Magnetträger.
- Bei Bedarf kann das Gerät durch leichten vertikalen Zug vom Magnetträger gelöst werden.



Abb. 4



Bitte schützen Sie das Gerät, insbesondere bei Renovierungsarbeiten, aber auch generell, vor Nässe, Kälte, Hitze, Feinstaub, Fett-, Nikotin- und Lackdämpfen sowie Anstrichmitteln wie beispielsweise Wandfarben, Klebstoffen und Schmutz jeglicher Art.

Bei Renovierungs-, Bau- und Schleifarbeiten sollte der Rauchwarnmelder durch leichten vertikalen Zug von dem Magnet-Träger (III.) gelöst und geschützt aufbewahrt werden.

Nach Beendigung der Arbeiten denken Sie unbedingt daran, den Rauchwarnmelder wieder auf dem Magnet-Träger (III.) einzurasten!

BITTE BEACHTEN SIE UNBEDINGT:

Nur wenn sich das Gerät an seiner vorgesehenen Montageposition befindet, unverschmutzt, unbeschädigt und aktiviert ist, kann es seine u.U. lebensrettende Warnleistung erbringen!

Prüfung, Wartung und Pflege

Dieser Rauchwarnmelder prüft seine Funktionsbereitschaft einmal pro Minute selbstständig. Das Gerät regelt zudem die Empfindlichkeit seiner Detektionsoptik in Abhängigkeit von Umgebungseinflüssen automatisch nach. Sofern die Energiereserve des Rauchwarnmelders angebrochen ist oder die Detektionsoptik so sehr verunreinigt ist, dass eine weitere Nachregelung nicht mehr möglich ist, meldet das Gerät diese Zustände frühzeitig, so dass Ihnen ausreichend Zeit gegeben ist, den Rauchwarnmelder durch ein neues Gerät zu ersetzen.

Bitte achten Sie unbedingt darauf, dass die Lufteinlässe am umlaufenden Rand des Rauchwarnmelders niemals durch Staub, Schmutz, Farbe oder Klebeband etc. beeinträchtigt werden! Um sicher zu stellen, dass das Gerät betriebsbereit ist, sollten Sie regelmäßig, mindestens einmal pro Monat, die Prüf- und Stopp-Taste (Abb. 1, IV.) drücken und so einen Probealarm auslösen (Abb. 5).

Prüftön
auslösen



Abb. 5

Stopp: Alarm
vorübergehend
deaktivieren bzw.
unterdrücken.



Abb. 6

Achten Sie dabei darauf, dass das Gerät unbeschädigt und fest an seinem Montageort angebracht ist, und die Raucheinlass-Lamellen (Abb. 1, II.) gänzlich frei von Fremdkörpern sind.

Um die Funktionsfähigkeit des Melders gewährleisten zu können, ist entsprechend DIN 14676 mindestens einmal jährlich eine Wartung durchzuführen. Gehen Sie dazu folgendermaßen vor:

- Entstauben Sie bei Bedarf den Melder mit einem weichen Tuch, Verschmutzungen entfernen Sie mit einem feuchten Lappen ohne Reinigungsmittel.

Lebensdauer des Gerätes

Nach spätestens 12 Jahren ist die bestimmungsgemäße und zugleich maximale Nutzungsdauer des Gerätes erreicht. Die hier genannten 12 Jahre gliedern sich dabei in eine typische Nutzungsdauer von 10 Jahren sowie in eine Nutzungsdauer- / Energiereserve von maximal weiteren 2 Jahren für das Produkt. Bitte tauschen Sie das Gerät mit Ablauf dieser Nutzungsdauer aus.

Mögliche Ursachen für einen Störalarm

- Staub im Mess-System des Gerätes (mehr oder weniger Staub ist in Wohnräumen normal)
- Besonders in Schlafräumen durch Teppiche, Kleidung, Bettdecken, Kopfkissen u. ä. sowie deren Aufbewahrung und Bewegung
- Blüten-, Bau-, Schleif- und Feinstaub
- Kleinstinsekten
- Sehr starke Koch-, Wasser- und / oder Bratendämpfe

- Raum-, Duft- oder Insektenspray.
- Zigarettenrauch: Löst nur in unmittelbarer Nähe direkt oder in sehr starker Konzentration die Melder aus

- Vorbeugung:**
- Regelmäßige und vorsichtige Reinigung des Gerätes
 - Gute Belüftung der Räume
 - Sprays nicht in der Nähe der Melder anwenden
 - Schutz vor genannten Umgebungseinflüssen

Batteriehinweise

Dieses Produkt enthält eine fest verbaute Lithium-Batterie. Fest verbaute Batterien dürfen nur durch Fachpersonal ausgetauscht bzw. entnommen werden. Benutzen Sie das Produkt nicht in Umgebungen, in denen Explosionsgefahr besteht, z.B. durch brennbare Flüssigkeiten, Gase oder Staub. Verbrennen Sie das Produkt niemals! Die Batterie kann im Feuer explodieren. Außerdem entstehen dadurch giftige Stoffe. Lagern und benutzen Sie das Produkt nicht in Bereichen, in denen die Temperatur -10°C unterschreiten oder $+45^{\circ}\text{C}$ überschreiten kann. Setzen Sie das Produkt nicht für längere Zeit direkter Sonneneinstrahlung aus!

Gewährleistung

ABUS Produkte sind mit größter Sorgfalt konzipiert, hergestellt und nach geltenden Vorschriften geprüft. Die Gewährleistung erstreckt sich ausschließlich auf Mängel, die auf Material- oder Herstellungsfehler zurückzuführen sind. Falls nachweislich ein Material- oder Herstellungsfehler vorliegt, wird das Produkt nach Ermessen von ABUS repariert oder ersetzt. Die Gewährleistung endet in diesen Fällen mit dem Ablauf der ursprünglichen Gewährleistungslaufzeit. Weitergehende Ansprüche sind ausdrücklich ausgeschlossen.

ABUS haftet nicht für Mängel und Schäden, die durch äußere Einwirkungen (z.B. Transport, Gewalteinwirkung), unsachgemäße Bedienung, normalen Verschleiß und Nichtbeachtung dieser Anleitung entstanden sind. Bei Geltendmachung eines Gewährleistungsanspruchs ist dem zu beanstandenden Produkt der originale Kaufbeleg mit Kaufdatum und eine kurze schriftliche Fehlerbeschreibung beizufügen.

Entsorgung

Dieses Produkt enthält wertvolle Rohstoffe. Entsorgen Sie das Produkt am Ende seiner Lebensdauer gemäß den geltenden gesetzlichen Bestimmungen.

Elektrogeräte, Akkus und Batterien dürfen nicht über den Hausmüll entsorgt werden. Die Entsorgung muss gemäß Richtlinie 2012/19/EU über Elektro- und Elektronik-Altgeräte (WEEE) bzw. gemäß Richtlinie 2006/66/EG über Batterien und Akkumulatoren sowie Altbatterien und Altakkumulatoren erfolgen. Batterien müssen vor der Entsorgung aus den Elektrogeräten entfernt und separat der Entsorgung zugeführt werden. Entsorgen Sie die Verpackung sortenrein. Geben Sie Pappe und Karton zum Altpapier, Folien und Kunststoffteile in die Wertstoff-Sammlung. Bitte wenden Sie sich bei Rückfragen an die für die Entsorgung zuständige kommunale Behörde. Informationen zu Rücknahmestellen für Ihre Altgeräte erhalten Sie z.B. bei der örtlichen Gemeinde- bzw. Stadtverwaltung, den örtlichen Entsorgungsunternehmen oder bei Ihrem Fachhändler.

Leistungserklärung 2015RWM250

Dieser Rauchwarnmelder ist nach Verordnung EU 305/2011 als Bauprodukt geprüft und zertifiziert. Die Produktion wird durch regelmäßige und unabhängige Kontrollen auf unveränderte Einhaltung der gesetzlichen und normativen Vorgaben überwacht. Die Leistungserklärung finden Sie unter www.abus.com/Service/Leistungserklaerungen.

Konformität gemäß VFDB 14/01 (Q)

Dieses Produkt ist zertifiziert nach der vfdb-Richtlinie 14/01 und trägt deshalb das Q-Label. Nähere Informationen zum Q-Label und der vfdb-Richtlinie finden Sie unter www.abus.com

Konformitätserklärung

Hiermit erklärt ABUS August Bremicker Söhne KG, dass das Gerät RWM250 den Richtlinien 2014/30/EU und 2011/65/EU entspricht. Der vollständige Text der EU-Konformitätserklärung kann unter: info@abus.de angefordert werden.

Technische Änderungen vorbehalten. Für Druckfehler und Irrtümer keine Haftung.

RWM250



Security Tech Germany

Smoke alarm with heat alarm function

GB



Please read carefully through this instruction for use before starting up!

Smoke detectors help save lives!

Please keep save this instruction for use.



1772-CPR-150086
EN14604:2005/AC:2008



What to do if there is a fire

A fire in your own four walls can happen to anyone. It is then all the more important to know exactly what to do:

What to do if an alarm sounds

- Keep calm.
- Warn any other people in the flat/house.
- Leave the flat/house immediately. Every second counts – do not waste time looking for documents or valuables. Just a few breaths of toxic fire smoke are fatal. If handy, take only your smartphone and flat/house key with you.
- Close doors after leaving the room.
- Use smoke-free escape routes, do not use lifts.
- Do not open any doors without first checking the surface. If the surface is hot or smoke can be seen under the door, do not open this door. Use an alternative escape route if necessary. If the surface of the door is cool, open the door slightly and be ready to slam the door shut if heat, flames and/or smoke come in.
- Stay close to the ground, especially in smoky air. If possible, breathe through a damp cloth.

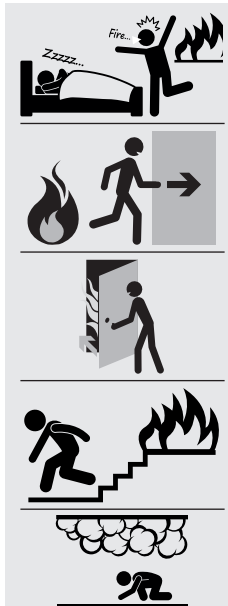

- After leaving the building, find a safe meeting or assembly point with all other residents.
- Do not go back into the house.
- Alert the fire brigade: call 112.
 - Where did it happen?
 - What happened?
 - Who is reporting the fire?
 - How many are affected/injured?
 - Wait for questions
- Inform the arriving fire brigade about the situation at/inside the house.
- If you can no longer escape from your flat/house because you are trapped by the fire, move as far away as possible from the source of the fire and close intermediate doors. Call the fire brigade: call 112 and draw attention to yourself at an open window.
- Attempt to extinguish the fire only if you do not put yourself in danger.

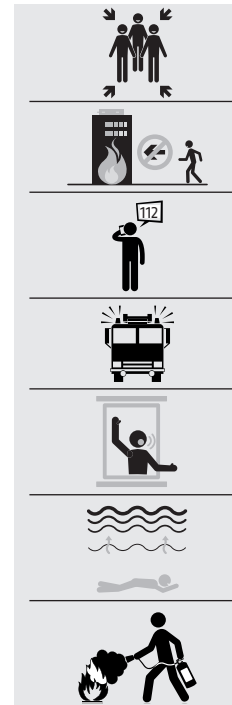

I. Activation button with activation protection

II. Smoke intake fins

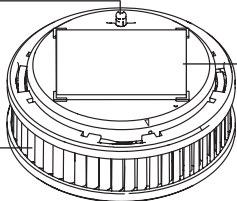

III. Magnet holder with magnetic adhesive pad



IV. Removable test / stop button

Fig. 1

Explanation of symbols

The following symbols are used in this manual and on the device:

Symbol	Signal word	Meaning
	Warning	Indicates risk of injury or health hazards .
	Warning	Indicates risk of injury or health hazards caused by electrical voltage.
	Important	Indicates possible damage to device/accessories .
	Note	Indicates important information .



Warning

- The smoke detector does not detect gas, steam, heat or fire/flames. Detectors with special sensors are required for this. People with hearing impairments may not be able to hear the alarm. Special alarms with visible signalisation are available for such cases.
- Smoke detectors help save lives. Therefore, for safety's sake, you should regularly test the battery and the operation of the detector. For day-to day use, remember that the smoke detector cannot prevent fires but simply provides signalization in the event of one. For your own safety, please replace smoke detectors every ten years at the latest.
- Very high electromagnetic radiation can cause malfunctions. Therefore, do not install the detector near strong magnets or devices which produce electromagnetic radiation.

The smoke detector works optically by measuring smoke particles that penetrate into its measurement chamber. When the alarm threshold is exceeded, a loud alarm sounds. The alarm is switched off as soon as there is no more smoke in the measuring chamber.

Intended use

Only use the device for the purpose for which it was built and designed! Any other use is considered improper!

This device may only be used for the following purpose(s):

- Fire or smoke detection in private households
- This smoke alarm features a heat warning function. However, it is not a heat detector as defined in EN 54-5.
- This smoke alarm is approved for installation in habitable recreational vehicles.

**Warning**

Observe the following instructions to prevent any failure of the device:

- Do not cover the device.
- Do not paint over the device or cover it with wallpaper.
- Never open the device or attempt to repair it, as its function can then no longer be guaranteed. Failure to observe this instruction will invalidate the warranty.
- Do not use the device if it has been dropped or damaged in any other way.
- If you pass on the device to someone else, you must include this user manual.

Before operation**Warning**

- Keep children away from the packaging – there is a risk of suffocation.
- Remove all packaging material before using the device.

Recommended installation locations

- Position the smoke detector directly on the ceiling in the centre of the room.
- Priority rooms are living rooms, bedrooms and children's playrooms.
- If you have more than one bedroom, each one should be fitted with a smoke detector.
- To monitor corridors, you should also fit smoke detectors there, because stairwells are particularly susceptible to fires due to the chimney effect. Long corridors might require several smoke detectors.
- The distance between smoke detectors should not be more than 8 metres.
- When fitting on the ceiling, make sure that the smoke detectors are at least 15 cm from the side walls and 60 cm from the corners.

**Warning**

Avoid the following locations to prevent malfunctions of the smoke detector:

- Places where expected temperature variations are greater than the ambient operating temperature (-10°C to +45°C).
- Places where draughts can keep smoke away from the detector, such as near windows, doors or ventilation shafts.
- Places where vapour, increased air humidity or exhaust fumes may trigger false alarms, e.g. in kitchens, bathrooms or garages.
- Places where dust or dirt could impair the function of the smoke detector.
- The highest point in rooms with gable ceilings. The distance to the highest point of the gable should be at least 30 cm.

Start up

First of all, please remove any activation safeguards (e.g. a black activation safety device) and make sure that the activation safeguard does not get into the device! Then, press the device's red activation button (Fig. 1, I.) which is shown in the picture on page 22. After being pressed, this button must be flush with the housing of the device. To confirm that your smoke alarm is now activated, a short test tone will sound after activation. This test tone is repeated when you press the test/stop button (IV.) and is an indication that the device is ready for operation.

Function

Heat warning function:

- **Heat warning function is triggered at 60°C**
- Single beep every second

Indication sounds:

When the device is activated, a single sound is emitted (short beep)

Volume:

● **Cause:** Activation tone

**Indication sounds:**

When the test/stop button is pressed, a single sound (long beep) is emitted

Volume:

● **Cause:** Test tone

**Alarm sounds:**

A double sound is emitted (short beep, longer beep) every second.

**Volume:**

Cause: Smoke alarm

**Alarm sounds:**

A single sound is issued every second (short beep).

**Volume:**

Cause: Temperature alarm

**Silencing the alarm sounds**

Every alarm sound can be temporarily deactivated by pressing the test/stop button (Fig. 1, IV.)
(smoke alarm and temperature alarm: 10 min.).



10 min

Indication sounds:

A single sound is emitted every 90 seconds (short beep).

**Volume:**

Cause: Battery error message



If the smoke alarm emits one of the two indication sounds described above, the device will remain capable of providing its warning function for a maximum of 60 days and must therefore be replaced before this remaining 60-day period expires!

GB

Indication sounds:

A double sound is emitted every 90 seconds (short beep)

**Volume:**

Cause: Contamination of the device

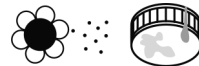
**Silencing the indication sounds:**

All indication sounds can be temporarily deactivated by pressing the Test/Stop button (Fig. 1, IV.)
(battery error message and contamination warning: 24 hours).



24 h

Warranty and guarantee are invalidated if the device is damaged !

Do not immerse the device in water!



Battery cannot be replaced!



Closed system; only the cover can be changed.



Switching the device off:



Pull out the red activation button to switch the device off.



Choosing a location (acc. DIN 14676)

Fig. 2

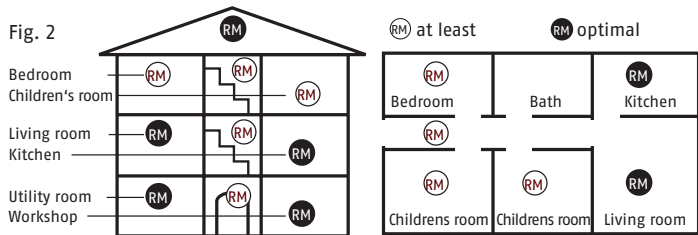

- Do not install in environments that are subject to drafts (e.g. fan, ventilation...) or bathrooms
- Unit is suitable for kitchens, if false alarms due to steam can be ruled out
- At the highest installation position on the ceiling in the middle of the room (not on walls)
- Minimum distance of 50 cm from walls, furniture, lamps
- Monitored area maximum 60 m² with maximum ceiling height of 6 m
- Distance between two devices maximum 15 m
- Corridor length maximum 7.5 m
- Not onto the ceiling beam for ceiling beams with a height of >20 cm, but 1 device per intermediate space up to a maximum of 36 m² in surface area
- For ceiling beams with a height of <20 cm, a detector at the centre of the room (also possible on ceiling beam)
- Platforms/galleries <16 m² and at least 2 m long and wide: 1 detector
 - over 16 m²: install additional detectors
- Roof slopes (slopes below 20° are considered flat ceilings):

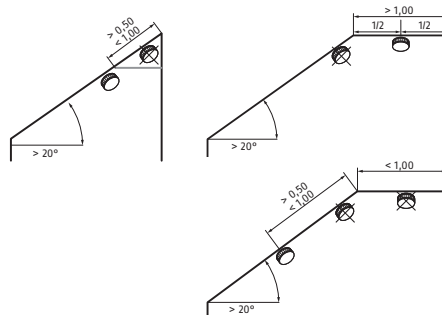

In the event of a fire, this device quickly detects the build-up of smoke and also the associated rise in temperature in the room. In order to warn you in good time, it then emits a loud alarm sound. If you decide that there is no real need to escape the building you can temporarily deactivate this signal (for approx. 10 minutes), or temporarily disable it before sounding, by gently pressing the Test/Stop button (Fig. 1, IV). We recommend that you then provide good ventilation to the room to prevent the alarm being triggered again.

Assembly

i The smoke alarm is held in place by a magnetic holder attached to the mounting site. Please note that the magnetic holder only has a strong magnetically attractive force from one direction. The magnetic holder may either be mounted by an adhesive fixing or by drilled holes:

1. Adhesive mounting

1.1 Adhesive mounting with fasteners magnetic holder, self-adhesive coated in accordance with EN14604:2005/AC:2008

Warning: The sole use of this selfadhesive fastener produces a very maintenance-friendly, stable and magnetic connection of the device to the installation site

The device can be detached from the magnetic holder by gently pulling it downwards e.g. for inspection, maintenance or cleaning

For this adhesive mounting, only the supplied adhesive may be used.

i The assembly site must be

- firm
- dry
- free of dust, grease or loose paint, etc.

Application:

- a) Remove the information sticker and the protective film from the applied adhesive material (Fig. 3) on the magnetic holder.
- b) Press the adhesive surface of the magnetic holder firmly onto the mounting surface for approx. 10 seconds.
- c) Place the device on the magnetic holder.
- d) The adhesive bond will reach its ultimate strength after approx. 72 hours.
- e) If required, the device can be removed from the magnetic holder by pulling it gently in a vertical motion.



Fig. 3

1.2 Adhesive mounting with optional fixing device in addition to 1.1 (thin double-sided adhesive film) in accordance with vfdb (German Fire Protection Association) 14/01 (Q) and EN14604:2005/AC:2008

Warning: The additional use of this optional adhesive produces an extremely stable and long-lasting connection between the device and the fixture and thus with the mounting base.

The device can no longer be removed by pulling it from the magnetic holder (this means significantly greater security against unauthorised removal, theft etc.)

Only use this method of fixing when you are absolutely certain that the device must remain permanently fixed and that it should not be removed. Be certain to note that this is a very strong fixing; the unit can only be removed with great effort and possible damage to the mounting site and to the device. We accept no liability for any damage incurred!

For this adhesive mounting, only the supplied adhesive may be used.

i The assembly site must be

- firm
- dry
- free of dust, grease or loose paint, etc.

Application:

- a) Remove the information sticker and the protective film from the applied adhesive material (Fig. 3) of the magnetic holder.
- b) Press the adhesive surface of the magnetic holder firmly onto the mounting surface for approx. 10 seconds.
- c) Remove the first protective film from the thin double-sided adhesive film and press this firmly, smoothly and flush onto the entire metal surface of the smoke alarm.
- d) Now remove the second protective film from the thin double-sided adhesive film and place the device onto the pre-mounted magnetic holder while applying gentle pressure.
- e) The adhesive bond will reach its ultimate strength after approx. 72 hours.

2. Drilled hole mounting**Application:**

- a) Using an 8-mm drill bit, drill a hole at the installation position (take care not to strike any electric cables, etc.!) 
- b) Insert the 8-mm dowel into the hole.
- c) Push the supplied 5-mm countersunk screw through the bottom of the magnetic holder and into the perforated hole (Fig. 4).
- d) Tighten the screw into the dowel so that the screw sits flush and is fully sunk into the recess provided for it in the magnetic holder.
- e) Only tighten the screw enough to prevent the magnetic holder from deforming or bending.
- f) Place the device on the magnetic holder.
- g) If required, the device can be removed from the magnetic holder by pulling it gently in a vertical motion.



Fig. 4



You should protect the device, particularly during renovation work but also in general, from moisture, cold, heat, particulate matter, oil, nicotine and paint fumes and from decorating materials such as wall paint, adhesives and dirt of any kind. During renovation, construction or sanding works, the smoke alarm should be removed from the magnetic holder by gently pulling downwards (III.) and stored in a safe place. Do not forget to fit the smoke alarm back onto the magnetic holder (III.) when the work is completed!

IMPORTANT NOTE:

Only when the device is situated in its intended mounting location, clean, undamaged and activated, can it perform its potentially life-saving function of warning against fire!

Testing, Maintenance and Pflege

This smoke alarm automatically tests its functional readiness once every minute. It automatically adjusts the sensitivity of its detection optics according to the prevailing environmental conditions. If the energy reserves of the smoke alarm are depleted or the detection optics are so contaminated that it can no longer adjust itself, the device indicates this situation in good time so that you have enough time to replace the smoke alarm with a new device!

You should ensure that the air inlets around the side of the smoke alarm never become constricted by dust, dirt, paint or adhesive tape, etc. ! To check that the device is fully functional, you should regularly (at least once per month) test the alarm. To do this, press the Test/Stop button (Fig. 1, IV) to trigger a test alarm (Fig. 5).

Trigger
test tone



Fig. 5

Stop: Temporarily
deactivate or
silence the alarm.



Fig. 6

When you do this, check that the device is undamaged and securely fixed to its mounting location, and that the air inlet fins (Fig. 1, II) are completely free of foreign bodies.

To ensure the continued functional readiness of the alarm, the device should be maintained as described in DIN 14676, at least once per year.

To do this, proceed as follows:

- If necessary, dust the device with a soft cloth; remove any contamination with a damp cloth. Do not use cleaning agents.

Operating life of the device

The maximum service life and the intended service life of the device is no longer than 12 years. These 12 years can be divided into a typical service life of 10 years plus a maximum additional 2 years service life/energy reserve for the product. You should replace the device after this period.

Possible causes of a fault alarm

- Dust in the measurement system of the device (more or less dust is normal in living rooms)
- Particularly in bedrooms due to carpets, clothing, blankets, pillows etc. and their storage and movement
- Pollen, construction dust, abrasive dust and particulate matter
- Small insects

- Very strong fumes from cooking, steaming and/or frying
- Air freshener, fragrance sprays or insect sprays
- Cigarette smoke: only triggers alarm when in close proximity or in very high concentration

- Prevention:**
- Regular and careful cleaning of the device
 - Good ventilation of rooms
 - Do not use sprays near the alarm
 - Protect device against the environmental factors listed

Battery instructions

This product contains a built-in lithium battery. Built-in batteries may only be replaced or removed by qualified personnel. Do not use the product in environments where there is a risk of explosion, e.g. from flammable liquids, gases or dust. Never burn the product! The battery may explode in the fire. This would also release toxic substances. Do not store or use the product in areas where the temperature may fall below -10°C or exceed $+45^{\circ}\text{C}$. Do not expose the product to direct sunlight for long periods of time.

Warranty

ABUS products are designed, manufactured and tested in accordance with applicable regulations with great care. The warranty exclusively covers faults that are caused by material or manufacturing defects. If a material or manufacturing defect can be proven, the product will be repaired or replaced at the discretion of the warrantor. In such cases, the warranty ends with the termination of the original warranty period. Any further claims are expressly excluded.

ABUS assumes no liability for defects or damage that has been caused by external influences (e.g. transport, external forces), improper use, normal wear and tear or non-compliance with this operating and installation instructions document. If a warranty claim is asserted, the product must be returned with the original receipt with date of purchase and a brief written description of the fault.

Disposal

This product contains valuable raw materials. At the end of its service life, dispose of the product in accordance with the applicable legal requirements. Electrical appliances, rechargeable batteries and batteries must not be disposed of with household waste. Disposal must be carried out in accordance with Directive 2012/19/EU on waste electrical and electronic equipment (WEEE), or Directive 2006/66/EC on batteries and accumulators and waste batteries and accumulators. Batteries must be removed from electrical appliances and disposed of separately before disposal. Dispose of the packaging according to type. Separate the cardboard, foil and plastic elements for recycling. Please contact the local authority responsible for disposal if you have any queries. You can obtain information on collection points for your old appliances, for example, from the local municipal or city administration, the local waste disposal companies, or your specialist dealer.

Declaration of performance 2015RWM250

ABUS August Bremicker Söhne KG hereby declares that the device RWM250 complies with Regulation (EU) 305/2011.

The full text of the Declaration of Performance is available online at: docs.abus.com

Conformity to VFDB (German fire protection association) 14/01 (Q)

This product is certified according to vfdb guideline 14/01 and therefore carries the Q-label. For more information about the "Q" label and the vfdb guideline, please visit our website at www.abus.com.

Declaration of conformity

ABUS August Bremicker Söhne KG hereby declares that the device type RWM250 complies with Directives 2014/30/EU and 2011/65/EU. The full text of the EU Declaration of Conformity can be requested by contacting info@abus.de

Subject to technical alterations. No liability for mistakes and printing errors.

RWM250



Security Tech Germany



Dispositif d'alarme de fumée avec signal d'avertissement de chaleur

FR

Veuillez lire attentivement cette notice d'utilisation avant la mise en service !
Les détecteurs avertisseur de fumée contribuent à sauver des vies !
Conserver cette notice durant toute la durée de vie du produit.



1772-CPR-150086
EN14604:2005/AC:2008



Comportement en cas d'incendie

Un début d'incendie chez soi peut arriver à tout le monde. Il est alors d'autant plus important de savoir exactement ce qu'il faut faire :

Que faire en cas de déclenchement d'une alarme sonore ?

- Gardez votre calme !
- Avertissez les éventuelles autres personnes présentes
- Quittez immédiatement l'appartement/la maison ! Chaque seconde compte, ne perdez pas de temps à chercher des papiers ou des objets de valeur. Quelques inhalations de fumée d'incendie toxique suffisent à tuer ! Si vous les avez à portée de main, n'empportez que votre smartphone et les clés de votre appartement.
- Fermez les portes après avoir quitté la pièce.
- Utilisez des voies d'évacuation sans fumée, pas d'ascenseurs !
- N'ouvrez aucune porte sans avoir vérifié la surface au préalable. Si elle est chaude ou si de la fumée est visible sous la porte, ne pas ouvrir cette porte ! Utilisez le cas échéant une autre voie d'évacuation. Si la surface de la porte est froide, ouvrir légèrement la porte et être prêt à la refermer en cas d'intrusion de chaleur, de flammes et/ou de fumée.
- Restez près du sol, surtout si l'air est enfumé. Si possible, respirer à travers un linge humide.



- Après avoir quitté le bâtiment, trouvez un lieu de rencontre ou de rassemblement sûr avec toutes les autres personnes habitant le bâtiment.
- Ne retournez pas dans la maison.
- Alerte les pompiers : Téléphone 18 ou 112.
 - Où cela s'est-il passé ?
 - Que s'est-il passé ?
 - Qui signale l'incendie ?
 - Combien de personnes sont concernées / blessées ?
 - Attendre les demandes de précisions !
- Informez les pompiers qui arrivent de la situation à l'intérieur/à l'extérieur de la maison.
- Si vous ne pouvez plus fuir votre appartement/ votre maison parce que vous êtes bloqué par le feu, éloignez-vous le plus possible du foyer d'incendie, fermez les portes intermédiaires. Appelez les pompiers : Téléphonez au 18 ou 112 et attirez l'attention sur vous en ouvrant la fenêtre.
- N'essayez d'éteindre le feu que si vous ne courez aucun danger.

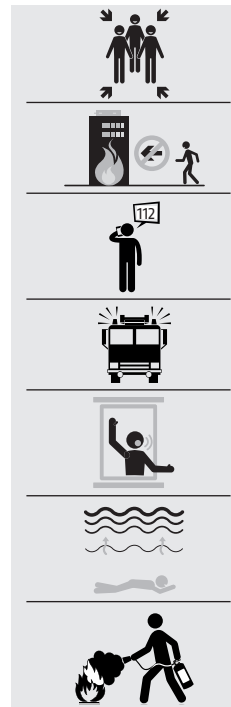

I. Bouton d'activation avec sécurité d'activation

II. Lamelles d'entrée de fumée

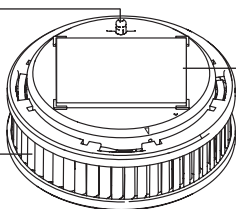

III. Support magnétique avec plaque de fixation



IV. Bouton amovible de test / arrêt

Fig. 1

Signification des symboles

Les symboles ci-dessous sont utilisés dans les instructions et sur l'appareil :

Symbole	Terme signalé	Signification
	Avertissement	Avertissement de risques de blessures ou de risques pour votre santé .
	Avertissement	Avertissement de risques de blessures ou de risques pour votre santé liés à une tension électrique.
	Important	Consignes de sécurité concernant d'éventuels endommagement de l'appareil/des accessoires .
	Remarque	Signalisation d' informations importantes .



Avertissement

- Les gaz, les vapeurs, la chaleur et la lueur du feu/les flammes ne sont pas détectés par les détecteurs avertisseurs de fumée ! Des détecteurs munis d'éléments sensibles spéciaux sont nécessaires à cet effet ! Il se peut que les personnes ayant des problèmes d'ouïe n'entendent pas l'alarme ! Des détecteurs avec signalisation optique supplémentaire sont disponibles à cet effet !
- Les détecteurs de fumée permettent de sauver la vie. Veuillez donc, pour votre propre sécurité, tester régulièrement la batterie et le bon fonctionnement du détecteur. Dans le cadre d'une utilisation quotidienne, il convient de ne pas oublier qu'un détecteur avertisseur de fumée n'est pas à même d'empêcher un incendie, mais qu'il se charge uniquement de signaler un tel incendie, le cas échéant. Veuillez, pour votre propre sécurité, remplacer le détecteur avertisseur de fumée au plus tard tous les 12 ans.
- En présence de rayonnements électromagnétiques intenses, des anomalies de fonctionnement risquent de se produire. Evitez donc une installation à proximité d'appareils à rayonnement électromagnétique ou d'aimants puissants.

Le détecteur avertisseur de fumée fonctionne d'après le principe optique et dispose d'une chambre de mesure, dans laquelle le système mesure les particules de fumée y pénétrant. Lors d'un dépassement du seuil d'alarme, une alarme acoustique puissante retentit. L'alarme s'arrête dès que la chambre de mesure est à nouveau vide de toute fumée.

Utilisation conforme

Utilisez uniquement l'appareil aux fins pour lesquelles il a été construit et conçu ! Toute autre utilisation est considérée comme non conforme !

Le présent appareil ne doit être utilisé que pour ce qui suit :

- La détection d'incendie ou de fumée chez les particuliers.
- Le détecteur possède une fonction de détection de la chaleur. Il ne constitue

- dépendant pas un détecteur de chaleur au sens de la norme EN 54-5.
- Ce détecteur de fumée est homologué pour une utilisation dans les véhicules de loisirs habitables.



Avertissement

Afin d'éviter une panne de l'appareil, tenir compte de ce qui suit :

- L'appareil ne doit pas être couvert !
- L'appareil ne doit être ni peint ni tapissé !
- Vous ne devez en aucun cas ouvrir ou réparer l'appareil, car un parfait fonctionnement ne pourrait pas être assuré dans un tel cas. Un non respect entraîne la déchéance de la garantie.
- A l'issue d'une chute de l'appareil ou en présence d'autres endommagement découlant d'une chute, son utilisation n'est plus autorisée.
- Si vous remettez l'appareil à un tiers, vous devez également remettre les présentes instructions.

Avant la mise en service

Avertissement



- Ne pas laisser les emballages à portée des enfants – risque d'asphyxie !
- Retirer tout emballage avant d'utiliser l'appareil.

Sites de montage recommandés

- Placer le détecteur avertisseur de fumée directement au plafond, au centre de la pièce.
- Les pièces sont, de préférence, les pièces de séjour, les chambres à coucher et les chambres d'enfants.
- En présence de plusieurs chambres à coucher, monter d'autres détecteurs avertisseurs de fumée dans chaque chambre.
- Pour surveiller les couloirs, des détecteurs avertisseurs de fumée devraient également y être montés, car des incendies éclatent notamment facilement

dans les cages d'escalier (effet de cheminée). Plusieurs détecteurs sont nécessaires, le cas échéant, lorsque les couloirs sont longs.

- La distance entre les détecteurs ne devrait pas dépasser 8 m.
- Lors d'un montage au plafond, il faut tenir compte du fait que les détecteurs doivent se trouver au moins à 15 cm du mur et à au moins 60 cm de tout coin.



Avertissement

Afin d'exclure une anomalie de fonctionnement du détecteur avertisseur de fumée, les sites de montage ci-dessous sont à éviter :

- Les endroits sujets à des variations de température dépassant la plage de fonctionnement prévue (-10 °C à +45 °C).
- Les endroits où un courant d'air risque de retenir la fumée loin du détecteur, par ex. près de fenêtres, de portes ou de cheminées de ventilation.
- Les endroits auxquels des vapeurs, une humidité accrue ou des gaz d'échappement risquent de déclencher de fausses alarmes, tels que dans les cuisines, les salles de bain et les garages.
- Les endroits auxquels de la poussière et de la salissure en quantité élevée risquent d'altérer le fonctionnement du détecteur.
- Au point le plus élevé de pièces à pignon. La distance par rapport au point le plus élevé (la pointe du pignon) doit être d'au moins 30 cm.

Mise en service

Retirez tout d'abord les éventuels verrouillages de l'activation (p. ex., un verrouillage de couleur noire) et vérifiez que le verrouillage ne pénètre pas à l'intérieur de l'appareil. Appuyez d'abord sur le bouton d'activation (de couleur rouge) de l'appareil. Voir la figure 1, I., représentée sur le graphique de la page 40. Après actionnement, cette touche doit affleurer le boîtier de l'appareil. Afin de confirmer que le détecteur de fumée est activé, un signal sonore de contrôle bref est émis après l'activation. Ce signal sonore est répété si vous actionnez le bouton de test / arrêt (IV.) et vous indique que l'appareil est prêt à fonctionner.

Identification des événements

Fonction de signalement de chaleur :

- **Déclenchement de la fonction de signalement de chaleur à 60°C**
- Signal simple à fréquence d'une seconde

Signaux sonores : Lorsque l'appareil est activé, il produit un signal sonore unique (bip de brève durée)

Volume :



● **Raison :** Activation

**Indication sonore :**

Lorsque le bouton de test / arrêt est actionné, un signal unique est produit (signal long)

Volume :



● **Raison :** Test sonore

**Alarm sonore :**

Un double signal (bip court et bip long) est produit toutes les secondes.



0,5 secondes

Volume :



Raison : Alarme pour fumées

**Alarm sonore :**

Un seul signal (bip court) est produit toutes les secondes.



1 seconde

Volume :



Raison : Alarme pour température

**Coupure**

Tous les signaux d'alarme peuvent être coupés temporairement en pressant le bouton de test / arrêt (fig. 1, point IV)
(En cas d'alarme pour fumée et d'alarme pour température : 10 min.)



10 min

Indication sonore :

Un signal (bip court) est produit toutes les 90 secondes.

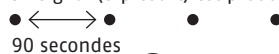

90 secondes

Volume :



Raison : Message de batterie faible



Lorsque le détecteur de fumée produit l'un des deux signaux d'alarme décrits ci-dessus, l'appareil peut assurer sa fonction d'alarme pendant une durée maximale de 60 jours ; il convient donc obligatoirement de le remplacer avant expiration de ce délai de 60 jours !

FR

Indication sonore :

Un signal double (2 bips courts) est produit toutes les 90 secondes.



90 secondes

Volume :



Raison : Alarme de contamination

**Coupure des signaux d'alarme :**

Tous les signaux d'alarme peuvent être coupés temporairement en actionnant le bouton de test / arrêt (fig. 1, point IV) :
24 heures dans le cas de batterie faible et d'alarme de contamination.



24 h

Toute détérioration entraîne la perte de la garantie légale !

Ne pas plonger l'appareil dans l'eau !



Le remplacement de la batterie n'est pas possible !



Système verrouillé, seul le couvercle peut être remplacé.



Pour arrêter l'appareil :



Dégager le bouton d'activation (rouge) pour arrêter l'appareil.



Où poser votre détecteur de fumée (selon DIN 14676)

Fig. 2

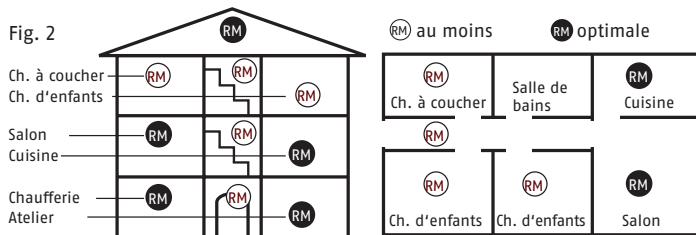

- Ne pas monter dans les zones exposées aux courants d'air (par ex. soufflerie, ventilation, etc.) ni dans les salles de bains
- Cet appareil convient aux cuisines si la vapeur d'eau ne risque pas de déclencher de fausses alarmes
- Installer au point le plus haut, au plafond, au milieu de la pièce (pas le long des murs)
- Distance minimale par rapport aux murs, meubles, lampes : 50 cm
- Surface maximale surveillée de 60 m² en cas de hauteur de plafond maximale de 6 m
- Distance maximale entre deux appareils : 15 m
- Longueur maximale de couloir : 7,5 m
- En présence de poutres de plus de 20 cm de hauteur au plafond, ne pas fixer sur les poutres, mais monter un appareil par espace délimité d'une surface maximale de 36 m²
- En présence de poutres de moins de 20 cm de hauteur au plafond, fixer un détecteur au milieu de la pièce (éventuellement sur la poutre)
- Estrades / couloirs inférieurs à 16 m² et d'au moins 2 m de long et de large : un détecteur
 - Supérieurs à 16 m² : monter un détecteur supplémentaire
- Inclinaisons de plafond (les inclinaisons inférieures à 20° sont considérées comme des plafonds droits) :

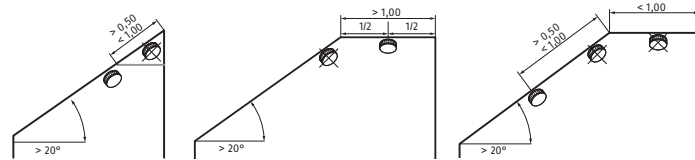

En cas d'incendie, cet appareil détecte rapidement les fumées ascendantes ainsi que l'augmentation de la température associée. Un signal sonore se déclenche afin de vous avertir. Si vous décidez de manière certaine qu'il n'y a pas nécessité de prendre la fuite, ce signal peut être désactivé provisoirement (env. 10 minutes), en actionnant le bouton de test / arrêt (figure 1, IV.). Une aération correcte des locaux est alors conseillée pour éviter un nouveau déclenchement de l'alarme.

Montage

i Le détecteur de fumée est fixé sur le lieu d'implantation à l'aide d'un support magnétique. Notez bien que le support magnétique n'exerce une forte attraction magnétique que d'un seul côté. Le montage peut se faire par collage ou par vissage.

1. Montage par collage

1.1 Montage par collage avec éléments de fixation support magnétique, autocollant, revêtement selon EN14604:2005/AC:2008

Attention : L'utilisation de ce seul élément de fixation autocollant assure une fixation très facile, très robuste et une fixation magnétique de l'appareil sur le support.

L'appareil peut être détaché du support magnétique par une traction modérée vers le bas pour les opérations de maintenance, de contrôle et de nettoyage.

Pour ce montage collé, vous devez exclusivement utiliser l'adhésif fourni.

i L'emplacement de montage doit être :

- solide
- sec
- exempt de poussière, de graisse et de revêtements fragiles, etc.

Utilisation :

- a) Retirez l'étiquette informative et le film de protection du matériau adhésif (fig. 3) appliqué sur le support magnétique
- b) Appliquez fermement la surface adhésive du support magnétique pendant environ 10 secondes à l'emplacement de montage
- c) Placez l'appareil sur le support magnétique
- d) La résistance définitive de la colle est obtenue après 72 heures
- e) Si besoin est, vous pouvez détacher l'appareil du support magnétique en le tirant légèrement vers le bas

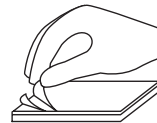

Fig. 3

1.2 Montage collé avec, en plus de 1.1, un élément de fixation (adhésif double face) selon vfdb 14/01 (Q) et EN 14604:2005 AC:2008

Attention : La mise en œuvre de cet élément supplémentaire assure une fixation très robuste, durable de l'appareil avec l'élément de fixation et donc avec le support de montage.

L'appareil ne peut plus être détaché du support magnétique par une traction vers le bas (meilleure protection contre le démontage – protection contre le vol).

N'utilisez ce type de montage que si vous êtes absolument sûr que l'appareil doit être fixé durablement et qu'un démontage de l'appareil n'est pas souhaité. Notez bien que ce mode de fixation ne peut pas être défait sans efforts considérables et sans détérioration du support de montage et de l'appareil. Nous déclinons toute responsabilité de ce fait.

Pour ce montage collé, vous devez exclusivement utiliser l'adhésif fourni.

i L'emplacement de montage doit être :

- solide
- sec
- exempt de poussière, de graisse et de revêtements fragiles, etc.

Utilisation :

- Retirez l'étiquette informative et le film de protection du matériau adhésif (fig. 3) appliqué sur le support magnétique
- Appliquez fermement la surface adhésive du support magnétique pendant environ 10 s à l'emplacement de montage
- Retirez le premier film de protection de l'adhésif double face et appliquez celui-ci solidement et soigneusement sur toute la surface métallique du détecteur de fumée
- Retirez le second film de protection de l'adhésif double face et appliquez l'appareil en appuyant modérément sur le support magnétique posé au préalable
- La résistance définitive de la colle est obtenue après 72 heures

2. Montage par vissage**Utilisation :**

- Percez un trou à l'aide d'un foret de 8 mm à la position de montage (attention aux lignes électriques, etc. !)
- Insérez la cheville de 8 mm dans le trou percé.
- Introduisez la vis à tête fraisée de 5 mm fournie dans le trou (fig. 4).
- Vissez la vis dans la cheville de manière à ce que la vis affleure avec le support magnétique et s'engage totalement dans le logement prévu à cet effet dans le support magnétique.
- Ne vissez pas la vis trop fort, de manière à ne pas déformer ou fausser le support magnétique.
- Placez l'appareil sur le support magnétique.
- Si besoin est, vous pouvez détacher l'appareil du support magnétique en le tirant légèrement vers le bas.



Fig. 4



Protégez soigneusement l'appareil, en particulier en cas de travaux de rénovation, mais aussi plus généralement de l'humidité, du froid, des poussières, des graisses, des vapeurs de nicotine et de vernis, ainsi que de toutes les peintures, les colles et de l'encrassement en général. En cas de travaux de rénovation, de construction ou de ponçage, retirez l'appareil en appliquant une légère traction vers le bas pour le détacher du support magnétique (III.) et rangez-le à l'abri. À la fin des travaux, n'oubliez pas de replacer le détecteur de fumée sur le support magnétique (III.).

REMARQUE :

L'appareil doit se trouver dans la position de montage prévue, il doit être propre, intact et activé, pour pouvoir assurer sa fonction d'avertissement qui peut sauver des vies.

Essais, maintenance et entretien

Le détecteur de fumée vérifie automatiquement son bon fonctionnement une fois par minute. En outre, l'appareil adapte automatiquement la sensibilité du système optique de détection en fonction de l'environnement. Lorsque la réserve d'énergie du détecteur de fumée est épuisée ou lorsque le système optique de détection est encrassé au point que cela ne peut plus être corrigé, l'appareil signale cet état de fait en temps utile, pour que vous ayez le temps de le remplacer par un nouvel appareil.

Les ouvertures d'entrée d'air sur le bord de l'appareil ne doivent jamais être obturées par de la poussière, de l'encrassement, de la peinture, du ruban adhésif, etc. Pour être certain que l'appareil est en état de fonctionner, vous devriez régulièrement, au moins une fois par mois, actionner le bouton d'essai et d'arrêt (fig. 1, IV.) pour déclencher un signal sonore d'essai (fig. 5).

Signal de contrôle



Fig. 5

Arrêt : Désactivation ou suppression temporaire de l'alarme.



Fig. 6

À cette occasion, vérifiez que l'appareil n'est pas endommagé, qu'il est bien fixé en place, et que les lamelles d'entrée des fumées (fig. 1, II.) ne sont pas obstruées par des corps étrangers.

Afin de pouvoir garantir le bon fonctionnement du détecteur de fumée, la norme DIN 14676 prévoit d'effectuer une maintenance au moins une fois par mois. Procédez de la manière suivante :

- Si besoin est, dépoussiérez le détecteur à l'aide d'un chiffon doux ; les salissures peuvent s'enlever avec un chiffon humide, sans produit détergent.

Durée de vie de l'appareil

La durée d'utilisation maximale (et conforme) de l'appareil est de 12 ans. Cette période de 12 ans se compose d'une période typique d'utilisation de 10 ans et d'une réserve d'utilisation et d'énergie de 2 ans au maximum. Veuillez remplacer l'appareil à la fin de cette période d'utilisation.

Causes possibles de déclenchement d'une alarme

- Présence de poussière dans le système de mesure de l'appareil (il est normal qu'il y ait plus ou moins de poussière dans des locaux d'habitation)
- Dans les chambres à coucher, en particulier, à cause des tapis, des vêtements, de la literie, des coussins, etc.
- À cause des mouvements et des rangements
- Fleurs, travaux, ponçage, poussières fines

- Insectes
- Les bombes désodorisantes, parfumées ou anti-insectes.
- Fumée de cigarette : Elle ne déclenche le détecteur qu'en cas d'exposition directe et à proximité immédiate, ou en très forte concentration

Prévention :

- Nettoyez l'appareil régulièrement et soigneusement
- Bonne aération des pièces
- N'utilisez pas de bombes à proximité du détecteur
- Protection contre les facteurs environnants indiqués

Remarques concernant les piles

Ce produit contient une batterie fixe au lithium. Les batteries fixes ne peuvent être remplacées ou retirées que par un personnel qualifié. N'utilisez pas le produit dans des environnements où il existe un risque d'explosion, par exemple à cause de liquides, de gaz ou de poussières inflammables. Ne jamais brûler le produit ! La batterie risque d'exploser dans l'incendie. Cela dégage en outre des substances toxiques. Ne pas stocker ou utiliser le produit dans des endroits où la température peut descendre en dessous de -10 °C ou dépasser +45 °C. N'exposez pas le produit au rayonnement direct du soleil pour une période prolongée !

Garantie

Les produits ABUS sont conçus, fabriqués et testés avec beaucoup de soin et selon la réglementation applicable. La garantie couvre uniquement les vices résultant de défauts matériels ou de fabrication présents au moment de la vente. En présence d'un défaut matériel ou de fabrication prouvé, le produit est réparé ou remplacé au gré du donneur de garantie. La garantie se termine, dans de tels cas, à expiration de la durée d'origine de la garantie. Toute revendication au-delà de cette date est explicitement exclue.

ABUS décline toute responsabilité pour des vices et dommages résultant des influences extérieures (p.ex. avaries de transport, emploi de la force), d'une utilisation incorrecte, de l'usure normale ou du non-respect de cette notice

d'utilisation. En cas d'une demande dans le cadre de la garantie, l'article réclamé doit être accompagné du justificatif mentionnant la date d'achat et d'une description du défaut.

Mise au rebut

Ce produit contient des matières premières précieuses. À la fin de sa durée de vie, éliminez le produit conformément aux exigences légales applicables. Les appareils électriques, les piles rechargeables et les batteries ne doivent pas être éliminés avec les déchets ménagers. L'élimination doit être effectuée conformément à la directive 2012/19/UE relative aux déchets d'équipements électriques et électroniques (DEEE), ou à la directive 2006/66/CE relative aux piles et accumulateurs et aux déchets de piles et d'accumulateurs. Les piles doivent être retirées des appareils électriques avant d'être mises au rebut et doivent être éliminées séparément. Éliminez les emballages séparément selon leur nature. Éliminez le carton-pâte et le carton avec le papier recyclé, les films et les pièces en plastique avec les matières recyclables. Pour toute question, veuillez contacter l'autorité locale responsable de la mise au rebut. Vous pouvez obtenir des informations sur les points de collecte de vos anciens appareils, par exemple auprès de l'administration communale ou municipale, des entreprises locales de collecte des déchets ou de votre revendeur spécialisé.

Déclaration de performances 2015RWM250

ABUS August Bremicker Söhne KG déclare par la présente que l'appareil RWM250 est conforme au Règlement UE 305/2011. Le texte intégral de la déclaration de performance est disponible à l'adresse Internet suivante : docs.abus.com

Conformité selon vfdb 14/01 (Q)

Ce produit est certifié selon la directive vfdb 14/01 et porte donc le label Q. Pour plus d'informations sur le label Q et vfdb, visitez le site www.abus.com.

Déclaration de conformité

ABUS August Bremicker Söhne KG déclare par la présente que l'appareil RWM250 est conforme aux directives 2014/30/UE et 2011/65/UE. Le texte intégral de la déclaration de conformité de l'UE peut être demandé à l'adresse info@abus.de



DEEE Décret français n°2005-829 du 20 juillet 2005
Adhésion à un éco organisme :
N° M1155

Nous nous réservons le droit de toutes modifications techniques.
Nous n'assumons aucune responsabilité pour des erreurs ou défauts d'impression éventuels.

RWM250



Security Tech Germany



Rookmelder met hitesensor

NL

Gelieve deze gebruiksaanwijzing vóór ingebruikname zorgvuldig door te nemen!
Rookmelders helpen levens redden!
Dit gebruiksaanwijzing moet zorgvuldig worden bewaard.

CE₁₅
1772-CPR-150086
EN14604:2005/AC:2008



Gedrag bij brand

Een brand binnen de eigen vier muren kan iedereen treffen. Het is dan van het grootste belang dat iedereen precies weet wat te doen:

Wat te doen bij het afgaan van het alarm?

- Blijf kalm!
- Waarschuw eventuele huisgenoten.
- Verlaat het appartement/huis onmiddellijk! Elke seconde telt, verspil geen tijd met het zoeken naar papieren of waardevolle spullen. Slechts een paar ademdeugen met giftige brandrook zijn fataal!
Als u die bij de hand hebt, neem dan alleen uw smartphone en woningsleutel mee.
- Sluit deuren na het verlaten van de kamer.
- Gebruik rookvrije vluchtwegen, geen liften!
- Open geen deuren zonder eerst het oppervlak te controleren. Als het heet is of als er rook onder de deur te zien is, mag u deze deur niet openen! Gebruik zo nodig een alternatieve vluchtroute. Open de deur enigszins en wees klaar om de deur dicht te slaan in geval van hitte, vlammen en/of rook.
- Blijf dicht bij de grond, vooral in rokerige lucht. Adem indien mogelijk door een vochtige doek.

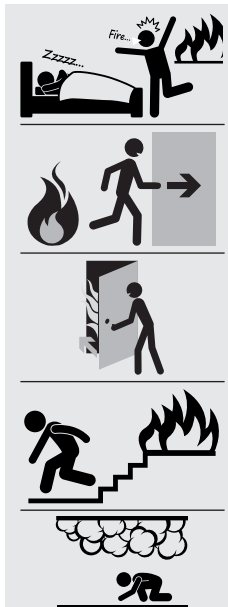

- Zoek na het verlaten van het gebouw een veilige ontmoetings- of verzamelplaats met alle medebewoners.
- Ga niet terug het huis in.
- Waarschuw de brandweer: Telefoon 112.
 - Waar is het gebeurd?
 - Wat is er gebeurd?
 - Wie meldt de brand?
 - Hoeveel personen zijn er getroffen / gewond?
 - Wacht op tegenvragen!
- Informeer de brandweer bij aankomst over de situatie bij/in het huis.
- Als u niet meer uit uw appartement/huis kunt ontsnappen omdat u door de brand bent ingesloten, ga dan zo ver mogelijk weg van de brandhaard, sluit tussendeuren. Bel de brandweer: Bel 112 en trek de aandacht bij een geopend raam.
- Probeer uitsluitend om de brand zelf te blussen, als u zelf geen gevaar loopt.

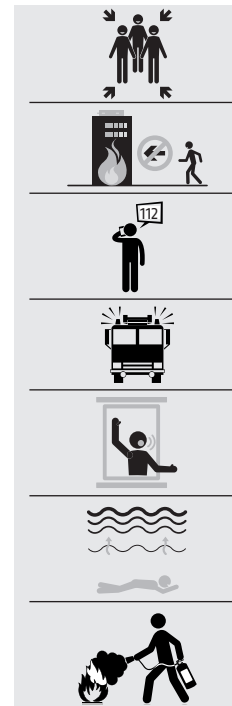

I. Activeringsknop met activeringsbeveiliging

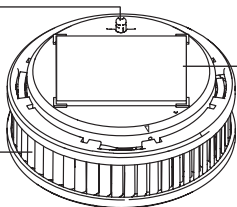

II. Rookinlaten

III. Magneetbevestiging met magneetkleeftad

IV. Test- en stopknop, verwijderbaar



Afb. 1

Verklaring van de symbolen

In de handleiding en op het apparaat komen de volgende symbolen voor:

Symbol	Signaalwoord	Opmerking
	Waarschuwing	Gevaar op verwonding of gevaren voor de gezondheid .
	Waarschuwing	Gevaar op verwonding of gevaren voor de gezondheid door elektrische spanning.
	Belangrijk	Waarschuwing voor mogelijke schade aan het apparaat/accessoires .
	Attentie	Let op: belangrijke informatie .



Waarschuwing

- De rookmelder reageert niet op gassen, dampen, hitte en open vuur of vlammen! Daarvoor zijn melders met speciale sensoren nodig! Personen met een gehoorbeperking kunnen het alarm niet horen! Hiervoor zijn melders met extra optische signalering beschikbaar.
- Rookmelders kunnen levens redden. Test daarom voor uw eigen veiligheid regelmatig de batterij en het functioneren van de rookmelder. Wees er altijd op bedacht dat een rookmelder geen brand kan voorkomen, maar wel kan signaleren. Vervang omwille van uw veiligheid de rookmelder na uiterlijk 12 jaar.
- Zeer krachtige elektromagnetische straling kan vals alarm veroorzaken. Installeer de melder daarom niet in de buurt van apparaten die elektro-magnetische straling uitzenden of in de buurt van sterke magneten.

De rookmelder functioneert op basis van het optische principe van foto-elektrische reflectie en is voorzien van een meetkamer waarin binnendringende rookdeeltjes gemeten worden. Zodra de drempelwaarde wordt overschreden, klinkt er een luid akoestisch alarm. Het alarm wordt uitgeschakeld zodra de meetkamer weer rookvrij is.

Gebruik conform de voorschriften

Gebruik het apparaat uitsluitend voor het doel waarvoor het is ontworpen en geproduceerd! Ieder ander gebruik geldt als oneigenlijk!

Dit apparaat mag uitsluitend voor de volgende doelen worden gebruikt:

- Brand- en/of rookdetectie in priv huishoudens
- Deze rookmelder beschikt over een hittedetector. Het betreft hier echter geen hitemelder in de zin van EN 54-5.
- Deze rookmelder is goedgekeurd voor installatie in verblijfsrecreatie voertuigen.

**Waarschuwing**

Neem om uitval van het apparaat te voorkomen de volgende punten in acht:

- Het apparaat mag niet afgedekt worden!
- Het apparaat mag niet geschilderd of behangen worden!
- U mag het apparaat nooit openen of repareren, omdat probleemloos functioneren daarna niet meer gewaarborgd is. De garantie vervalt wanneer dit niet in acht wordt genomen.
- Indien het apparaat gevallen is of op een andere manier beschadigd is geraakt, mag het niet meer gebruikt worden.
- Indien u het apparaat aan derden overdraagt, dient u ook deze handleiding te overhandigen.

Voor de ingebruikname**Waarschuwing**

- Houd verpakkingsmateriaal altijd uit de buurt van kinderen – verstikkingsgevaar!
- Verwijder eerst het verpakkingsmateriaal voordat u het apparaat in gebruik neemt.

Aanbevolen plaatsen

- Rookmelder direct aan het plafond midden in de ruimte plaatsen.
- Het belangrijkste zijn woonkamers, slaapkamers en kinderkamers.
- Als er meerdere slaapkamers zijn in iedere slaapkamer een rookmelder plaatsen.
- Wij raden aan ook rookmelders te plaatsen in hallen en gangen, aangezien vooral trappenhuisen brand bevorderen (schoorsteeneffect). Plaats meerdere melders in lange hallen en gangen.
- De afstand tussen de melders mag niet meer dan 8 meter bedragen.
- Bij de bevestiging aan het plafond dient u erop te letten dat de afstand tussen de melder en de wand ten minste 15 cm bedraagt en ten opzichte van hoeken ten minste 60 cm.

**Waarschuwing**

Plaats geen rookmelders op de volgende plaatsen:

- Plaatsen met temperatuurschommelingen die buiten het aanbevolen bereik van -10°C tot +45°C vallen.
- Plaatsen waar het kan tochten, waardoor eventuele rook de melder niet kan bereiken, bijv. naast ramen, deuren of ventilatieschachten.
- Plaatsen waar sprake kan zijn van damp, stoom, grote luchtvochtigheid of uitlaatgassen die vals alarm kunnen veroorzaken, bijv. in keukens, badkamers of garages.
- Plaatsen met veel stof of vervuiling waardoor het functioneren van de melder nadelig beïnvloed kan worden.
- Op het hoogste punt van gewelfde ruimtes. De afstand tot het hoogste punt dient ten minste 30 cm te bedragen.

Ingebruikname

Verwijder eerst de eventuele activeringsbeveiligingen (bijv. een zwarte activeringsbeveiliging) en zorg dat de activeringsbeveiliging niet binnenin het apparaat terechtkomt! Druk eerst op de rode activeringsknop (afb. 1, l.) van het apparaat, die in de grafiek op pagina 60 staat afgebeeld. Deze knop moet na het indrukken samen met de behuizing het apparaat afsluiten. Een kort geluidssignaal bevestigt na het indrukken dat uw rookmelder actief is. Dit testsignaal wordt herhaald wanneer u de test-/stopknop (IV.) indrukt en geeft aan dat het apparaat gebruiksklaar is.

Werking

Hittesensor:

- **De hittesensor slaat alarm bij 60°C**
- Enkele toon per seconde

Alarmsignalen:

Wanneer het apparaat wordt geactiveerd, hoort u één keer een enkele toon (korte piep)

**Volume:**

● **Oorzaak:** Activerings signaal

**Alarmsignalen:**

Wanneer de test-/stopknop wordt ingedrukt, hoort u één keer een enkele toon (lange piep)

**Volume:**

● **Oorzaak:** Testsignaal

**Alarmsignalen:**

Elke seconde klinkt een dubbele toon (korte piep, lange piep).



0,5 seconden

**Volume:**

Oorzaak: Rookalarm

**Alarmsignalen:**

Elke seconde klinkt een enkele toon (korte piep).



1 seconde

**Volume:**

Oorzaak: Temperatuuralarm

**Uitschakelen van de alarmsignalen**

Elk alarmsignaal kan door indrukken van de test-/stopknop (afb. 1, IV.) tijdelijk worden uitgeschakeld (rookalarm en temperatuuralarm: 10 min.).



10 min

Alarmsignalen:

Elke 90 seconden klinkt een enkelsignaal (korte piep).



90 seconden

Volume:

Oorzaak: Storingsmelding van de batterij



Wanneer de rookmelder een van beide hierboven beschreven alarm-signalen laat horen, kan het apparaat nog maximaal 60 dagen zijn waarschuwingfunctie vervullen en moet het daarom zonder meer voor afloop van de resterende 60 dagen worden vervangen!

Alarmsignalen:

Elke 90 seconden klinkt een dubbel signaal (korte piep).



90 seconden

Volume:

Oorzaak: Vervuiling van het apparaat

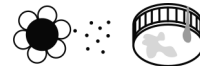
**Uitschakelen van de alarmsignalen:**

Elk alarmsignaal kan door indrukken van de test-/stopknop (afb. 1, IV.) tijdelijk worden uitgeschakeld (batterijstoringsmelding en contaminatiemelding: 24 uur).



24 h

Garantie vervalt bij beschadiging!

Het apparaat niet in het water dompelen!



Batterijen verwisselen niet mogelijk!



Gesloten systeem, alleen het deksel kan worden verwisseld



Het apparaat uitschakelen:



De rode activeringsknop uittrekken om het apparaat uit te schakelen.

**Keuze locatie (volgens DIN 14676)**

Afb. 2

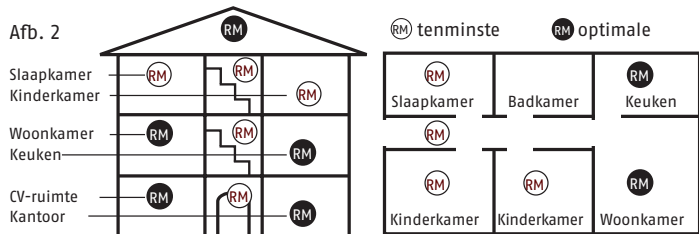

- Niet monteren in een tochtige omgeving (bijvoorbeeld bij ventilator, airco) of badkamers.
- Melder geschikt voor gebruik in de keuken, voor zover loos alarm door waterdamp uitgesloten is.
- Monteren op de hoogst mogelijke plek aan het plafond in het midden van de ruimte (niet aan de muur).
- Minimumafstand tot muren, meubels, lampen: 50 cm.
- Bewaakt oppervlak maximaal 60 m² bij een plafondhoogte van maximaal 6 meter.
- Afstand tussen 2 melders maximaal 15 meter.
- Ganglengte maximaal 7,5 meter.
- Bij plafondbalken >20 cm hoogte niet op de plafondbalken monteren, maar per ruimte tussen de balken 1 melder bij een maximaal oppervlak van de tussenruimte van 36 m².
- Bij plafondbalken <20 cm hoogte één melder in het midden van de ruimte (ook montage op plafondbalk is mogelijk).
- Trapportalen/galerijen <16 m² en minimaal 2 meter lang en breed: 1 melder
 - bij een oppervlak van meer dan 16 m²: meer melders monteren
- Bij schuine plafonds (plafonds met een schuimte van minder dan 20° gelden als rechte plafonds):

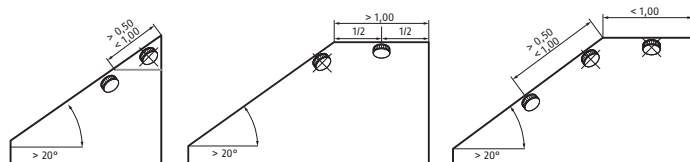

In geval van brand signaleert deze rookmelder al in een vroeg stadium opstijgende rook en de daarmee gepaard gaande temperatuurstijging in de kamer. Vervolgens klinkt een luid alarmsignaal om u op tijd te waarschuwen. Indien u constateert dat er geen reden is om te vluchten, kunt u het alarmsignaal tijdelijk uitschakelen (ca. 10 min.) of voor het afgaan onderdrukken door de test- en stopknop (afb. 1, IV.) van het apparaat zacht in te drukken. Het is raadzaam de kamers vervolgens goed te ventileren om te voorkomen dat het alarm opnieuw afgaat.

Montage

 De rookmelder wordt via een magneetplaat aan de montagelocatie bevestigd. Let erop dat de magneetplaat slechts aan een zijde sterk magnetisch is. U kunt de rookmelder lijmen of vastboren:

1. Lijmen

1.1 Lijmen met bevestigingsmiddelen Magneetplaat met zelfklevende laag volgens EN14604:2005/AC:2008

Attentie: Indien u alleen het zelfklevende bevestigingsmiddel gebruikt, wordt een zeer onderhoudsvriendelijke, vaste en magnetische verbinding van de rookmelder met de ondergrond tot stand gebracht.

Het apparaat kan bijv. voor controle, onderhoud of reiniging naar onder toe van de magneetplaat worden verwijderd door er zacht aan te trekken.

Wanneer u het apparaat met lijm wilt bevestigen, mag u hiervoor uitsluitend het meegeleverde lijm materiaal gebruiken.

De montage moet

- stevig
- droog
- vrij van stof, vet en loszittende verfddeeltjes etc. zijn.

Toepassing:

- a) Verwijder de informatiesticker en de beschermfolie van het gebruikte lijm materiaal, zoals getoond in afbeelding 3, van de magneetplaat.
- b) Druk de magneetplaat ca. 10 seconden stevig op de montagepositie.
- c) Vervolgens kunt u het apparaat op de magneetplaat plaatsen.
- d) De definitieve sterkte van de lijmverbinding wordt na ca. 72 uur bereikt.
- e) Indien nodig kan de rookmelder van de magneetplaat worden verwijderd, door hem licht naar beneden te trekken.



Afb. 3

1.2 Lijmen met extra bevestigingsmiddelen naast 1.1 (dun, dubbelzijdig lijmfolie) volgens vfd 14/01 (Q) en EN14604:2005/AC:2008

Attentie: Door het gebruik van dit optionele bevestigingsmiddel wordt een extreem stevige, duurzame verbinding van de rookmelder met het bevestigingsmiddel, en dus ook de ondergrond, tot stand gebracht. Het apparaat kan dan niet worden verwijderd door er zacht aan te trekken (en is daardoor veel beter beschermd tegen verwijdering – diefstal).

Gebruik deze manier van montage alleen als u ervan overtuigd bent dat het apparaat duurzaam bevestigd moet worden en het verwijderen van het apparaat niet gewenst is.

Let erop dat u door deze bevestiging de rookmelder alleen nog met veel moeite en mogelijke schade aan de montagelocatie en het apparaat kunt verwijderen! Wij zijn niet aansprakelijk voor schade die hiervan het gevolg is! Wanneer u het apparaat met lijm wilt bevestigen, mag u hiervoor uitsluitend het meegeleverde lijm materiaal gebruiken.

De montage moet

- stevig
- droog
- vrij van stof, vet en loszittende verfddeeltjes etc. zijn.

Toepassing:

- Verwijder de informatiesticker en de beschermfolie van het gebruikte lijm materiaal, zoals getoond in afbeelding 3, van de magneetplaat.
- Druk de magneetplaat ca. 10 seconden stevig op de montagepositie.
- Verwijder de eerste beschermfolie van de dubbelzijdige lijmfolie en druk deze stevig, glad en grondig op het gehele metalen oppervlak van de rookmelder.
- Verwijder nu de tweede beschermfolie van de dubbelzijdige lijmfolie en plaats het apparaat met een lichte druk op de vooraf gemonteerde magneetplaat.
- De definitieve sterkte van de lijmverbinding wordt na ca. 72 uur bereikt.

2. Boren**Toepassing:**

- Boor met een 8 mm boor een gat op de gewenste plek (let daarbij op elektrische leidingen etc.!).
- Steek de 8 mm plug in het boorgat.
- Vervolgens dient u de meegeleverde 5 mm schroef met verzonken kop door de onderkant van de magneetbasis te steken (afb. 4).
- Draai de schroef in de plug, zodat de schroef vlak in de magneetplaat zit en volledig in de daarvoor bestemde inkeping van de magneetplaat is gedraaid.
- Draai de schroef slechts zo vast aan dat de magneet niet vervormt of gaat bollen.
- Vervolgens kunt u het apparaat op de magneetplaat plaatsen.
- Indien nodig kan de rookmelder van de magneet worden verwijderd door hem zacht naar beneden te trekken.



Afb. 4



Bescherm het apparaat, in het bijzonder tijdens verbouwingen, maar zeker ook in het algemeen tegen vocht, kou, hitte, fijnstof, nicotine-, vet- en verfdampen. Denk bijvoorbeeld aan muurverf, lijm en iedere andere vorm van verontreiniging.

Tijdens verbouwingen of bouw- en slijpwerkzaamheden kunt u de rookmelder het beste tijdelijk verwijderen door hem met een korte verticale ruk van de magneetplaat (III) los te maken en op een veilige plaats te bewaren.

Denk er wel aan om na afloop van de werkzaamheden de rookmelder weer via de magneetverbinding (III) terug te plaatsen!

LET OP:

Uitsluitend wanneer de rookmelder zich op de geplande plek bevindt, schoon en onbeschadigd is en aanstaat, kan hij zijn eventueel levensreddende functie vervullen.

Controle, Onderhoud en verzorging

Deze rookmelder controleert zelfstandig een keer per minuut zijn staat van dienst. Het apparaat past bovendien de gevoeligheid van het detectiemechanisme automatisch aan de omgeving aan. Wanneer de batterij bijna leeg is of wanneer de sensoren zodanig vervuild zijn dat verdere aanpassing aan de omstandigheden niet meer mogelijk is, zal de rookmelder dit in een vroeg stadium te kennen geven, zodat u voldoende tijd hebt het apparaat te vervangen.

Let erop dat de luchtinlaten aan de buitenrand van de rookmelder niet door stof, vuil, verf of plakband etc. zijn afgesloten! Om er zeker van te zijn dat de rookmelder juist functioneert, dient u de werking van het apparaat regelmatig, minimaal een keer per maand, te controleren door de test-/stopknop (afb. 1, IV.) in te drukken, waarna het testalarm zal afgaan (afb. 5).



Stop: Alarm tijdelijk uitschakelen resp. onderdrukken.



Let er daarbij op dat de rookmelder onbeschadigd is en goed vastzit aan het plafond. De luchtinlaten (afb. 1, II.) moeten bovendien vrij zijn van elke vorm van verontreiniging.

Om een goed functioneren te garanderen, dient de rookmelder overeenkomstig DIN 14676 minimaal een keer per jaar te worden onderhouden.

Ga daarbij als volgt te werk:

- Wis indien nodig het stof met een zachte doek van de rookmelder; verzuiving kunt u met een vochtige doek zonder reinigingsmiddel verwijderen.

Levensduur van het apparaat

Na uiterlijk 12 jaar is de beoogde en tegelijkertijd maximale levensduur van de rookmelder bereikt. De hier genoemde 12 jaar zijn gebaseerd op een typische levensduur van 10 jaar en een gebruiks-/energiereserve van maximaal 2 jaar voor het product. Vervang het apparaat na afloop van de levensduur.

Mogelijke oorzaken voor een vals alarm

- Stof in het meetsysteem van het apparaat
- Stof in meer of mindere mate is in woonruimtes normaal
- Vooral in slaapkamers door vloerbedekkingen, kleding, dekens/dekbedden, kussens, e.d.
- Het opslaan en verplaatsen van deze voorwerpen
- Bloemen, bouw-, slijp- en fijnstof

- Kleine insecten
- Zeer sterke kook-, water- en/of bakdampen
- Kamer-, geur- of insectenspray
- Sigarettenrook: veroorzaakt alleen in directe omgeving van de melder of in hoge concentraties een alarm

Preventie: • Regelmatige en voorzichtige reiniging van het apparaat

- Goede ventilatie van de ruimtes
- Sprays niet in de buurt van de melder gebruiken
- Bescherm de melder tegen de genoemde omgevingsinvloeden

Batterij-instructies

Dit product bevat een vaste lithiumbatterij. Permanent geïnstalleerde batterijen mogen alleen door gekwalificeerd personeel worden vervangen of verwijderd. Gebruik het product niet in omgevingen waar explosiegevaar bestaat, bijv. door ontvlambare vloeistoffen, gassen of stof. Verbrand het product nooit! De batterij kan ontploffen in het vuur. Bovendien ontstaan daardoor giftige stoffen. Bewaar of gebruik het product niet op plaatsen waar de temperatuur onder -10°C of hoger dan +45°C kan komen te liggen. Stel het product niet gedurende langere tijd bloot aan zonnestralen!

Garantie

ABUS producten zijn met de grootste zorgvuldigheid ontworpen, geproduceerd en op basis van de geldende voorschriften getest. De garantie heeft uitsluitend betrekking op gebreken die op materiaal- of fabrieksfouten duiden op het moment van verkoop. Bij bewijs van een materiaal- of fabrieksfout wordt de product na beoordeling van de garantiegever gerepareerd of vervangen. De garantie eindigt in dit geval met het aflopen van de oorspronkelijke garantieperiode. Verdergaande aanspraken zijn uitdrukkelijk uitgesloten.

ABUS is niet aansprakelijk voor gebreken en schade die zijn veroorzaakt door inwerkingen van buitenaf (bijvoorbeeld door transport, inwerking van geweld), onjuist gebruik, normale slijtage of het niet in acht nemen van deze

handleiding. Bij het indienen van een garantieclaim moet bij de product het originele aankoopbewijs met datum van de aankoop en een korte schriftelijke beschrijving van de fout worden gevoegd.

Afvoer

Dit product bevat waardevolle grondstoffen. Voer het product aan het einde van de levensduur af volgens de geldende wettelijke bepalingen. Elektrische apparaten, oplaadbare accu's en batterijen mogen niet met het huisvuil worden weggegooid. Afvoer en verdere verwerking moet gebeuren in overeenstemming met Richtlijn 2012/19/EU betreffende afgedankte elektrische en elektronische apparatuur (WEEE) of volgens Richtlijn 2006/66/EG inzake batterijen en accu's, alsmede afgedankte batterijen en accu's. Batterijen moeten uit elektrische apparaten worden verwijderd en vóór verwijdering afzonderlijk worden afgevoerd. Voer de verpakking gesorteerd af. Karton behoort bij het oud papier, folies en plastic onderdelen bij de recyclebare materialen. Neem bij vragen contact op met de gemeente die verantwoordelijk is voor de afvalverwijdering. Informatie over inzamelpunten voor uw oude apparaten kunt u bijvoorbeeld krijgen bij het plaatselijke gemeente- of stadsbestuur, de plaatselijke afvalverwerkingsbedrijven of bij uw vakdealer.

Prestatieverklaring 2015RWM250

ABUS August Bremicker Söhne KG verklaart hierbij dat het apparaat RWM250 voldoet aan EU-verordening 305/2011. De volledige tekst van de prestatieverklaring is beschikbaar via het volgende internetadres: docs.abus.com

Conformiteit volgens vfdb 14/01 (Q)

Dit product is volgens de vfdb richtlijn 14/01 gecertificeerd en draagt daarom het Q-Label. Voor meer informatie over het Q-Label en de vfdb-richtlijn, bezoek www.abus.com

Verklaring van Overeenstemming

ABUS August Bremicker Söhne KG verklaart hierbij dat het apparaat RWM250 voldoet aan de richtlijnen 2014/30/EU en 2011/65/EU. De volledige tekst van de

EU-conformiteitsverklaring kan worden aangevraagd via info@abus.de

Technische wijzigingen voorbehouden.

Geen aansprakelijkheid voor vergissingen en drukfouten.

RWM250



Security Tech Germany



Rilevatore di fumo con funzione
di rilevamento del calore

IT

Si prega di leggere il manuale prima di utilizzare attenzione!
I rilevatori di fumo contribuire a salvare vite!
Conservare questo manuale in un luogo sicuro.



1772-CPR-150086
EN14604:2005/AC:2008



Comportamento in caso di incendio

Un incendio tra le proprie mura può colpire chiunque. È quindi ancora più importante sapere esattamente cosa fare:

Cosa fare all'attivazione di un segnale acustico?

- Mantenere la calma!
- Avvisare gli eventuali coinquilini
- Lasciare immediatamente l'abitazione! Ogni secondo è fondamentale, non perdere tempo a cercare documenti oppure oggetti di valore. Poche inalazioni del fumo tossico dell'incendio sono fatali!
Se a portata di mano, portare con sé solo lo smartphone e la chiave dell'abitazione.
- Chiudere le porte dopo aver lasciato la stanza.
- Utilizzare vie di fuga prive di fumo, non prendere ascensori!
- Non aprire le porte senza aver prima controllato la superficie. Non aprire la porta se si vede del fumo sotto di essa o se la superficie è calda!
Se necessario, utilizzare una via di fuga alternativa. Se la superficie della porta è fredda, aprire leggermente ed essere pronti a richiuderla in caso di penetrazione di calore, fiamme e/o fumo.
- Rimanere vicini al suolo, soprattutto in presenza di aria fumosa. Se possibile, respirare attraverso un panno umido.

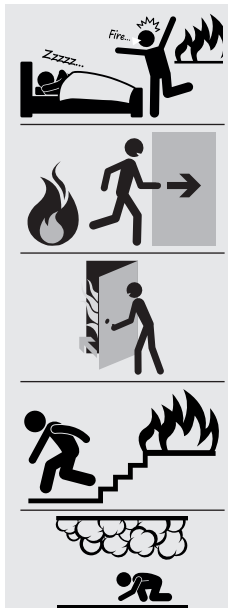

- Dopo aver lasciato l'edificio, trovare un punto di incontro sicuro o un punto di raccolta con tutti gli altri residenti.
- Non rientrare in casa.
- Avvisare i vigili del fuoco: telefono 112.
 - Dove è successo?
 - Che cosa è successo?
 - Chi fa la segnalazione?
 - Quanti sono i colpiti/feriti?
 - Aspettare le domande!
- Informare i vigili del fuoco in arrivo sulla situazione all'interno dell'abitazione.
- Se non si può più fuggire dall'abitazione perché intrappolati dal fuoco, allontanarsi il più possibile dalla fonte dell'incendio, chiudere le porte intermedie.
Chiamare i vigili del fuoco: chiamare il 112 e attirare l'attenzione su di sé dalla finestra aperta.
- Tentare di spegnere l'incendio solo se non si è in pericolo.

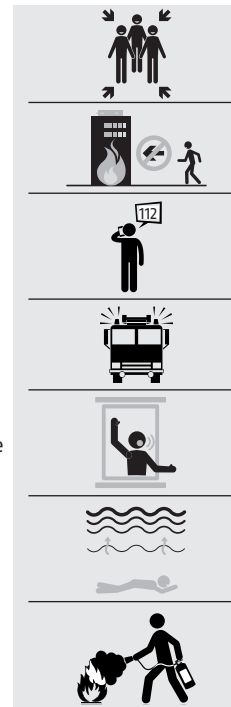

I. Pulsante di attivazione con sicura contro l'attivazione

II. Lamelle di entrata per il fumo

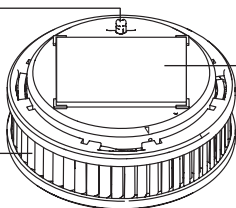

III. Supporto magnetico con cuscinetto adesivo

IV. Pulsante di verifica e di arresto estraibile



Fig. 1

Spiegazione dei simboli

Nelle istruzioni e sull'apparecchio sono impiegati i seguenti simboli:

Simbolo	Parola chiave	Significato
	Avvertenza	Avvertenza sui rischi di lesioni o rischi per la salute .
	Avvertenza	Avvertenza sui rischi di lesioni o rischi per la salute dovuti alla tensione elettrica.
	Importante	Avvertenze di sicurezza per possibili danni all'apparecchio / all'accessorio .
	Nota	Riferimento a informazioni importanti .



Avvertenza

- Il rilevatore di fumo non rileva gas, vapori, calore e fuoco/fiamme. A tale scopo sono necessari rilevatori con sensori speciali! Le persone con una limitata capacità uditiva potrebbero non sentire l'allarme. Per tali casi sono disponibili rivelatori con segnalazione ottica aggiuntiva!
- I rilevatori di fumo possono salvare la vita. Per la propria sicurezza si raccomanda quindi di testare regolarmente la batteria e lo stato di funzionamento del rilevatore. Si tenga presente che il rilevatore di fumo non può impedire un incendio, ma che può solamente segnalarne la presenza. Per la propria sicurezza si raccomanda di sostituire completamente il rilevatore di fumo al massimo ogni 10 anni.
- In presenza di radiazioni elettromagnetiche particolarmente elevate possono verificarsi malfunzionamenti. Si raccomanda pertanto di non installare il rilevatore vicino a dispositivi che emettono radiazioni elettromagnetiche o vicino a forti magneti.

Il rilevatore di fumo funziona secondo un principio ottico e ha una camera di misurazione in cui vengono misurate le particelle di fumo che vi penetrano. Se si supera la soglia di allarme risuona un forte allarme acustico. L'allarme viene disattivato quando la camera di misurazione è nuovamente priva di fumo.

Utilizzo conforme all'uso inteso

Si raccomanda di utilizzare l'apparecchio esclusivamente per il fine per il quale è stato concepito e fabbricato! Qualsiasi altro utilizzo è considerato non conforme all'uso inteso!

Il presente apparecchio può essere utilizzato solo al(ai) fine(i) seguente(i):

- Rilevamento di incendio o fumo in ambienti domestici
- Il presente rilevatore di fumo è dotato anche di una funzione di rilevamento di calore. Non è tuttavia un rilevatore di calore ai sensi della norma EN 54-5.
- Questo rilevatore di fumo non è approvato per l'uso nei veicoli per il tempo libero abitabili.

**Avvertenza**

Per evitare danni all'apparecchio osservare i seguenti punti:

- Non coprire l'apparecchio!
- Non verniciare né coprire l'apparecchio con carta da parati!
- Non aprire né riparare l'apparecchio. In caso contrario non è più possibile garantirne il perfetto funzionamento. L'inosservanza di queste condizioni invalida la garanzia.
- Non utilizzare più l'apparecchio se è caduto o presenta danni dovuti ad altre cause.
- Nel caso in cui l'apparecchio sia ceduto a terzi, consegnare anche le presenti istruzioni per l'uso.

Prima della messa in funzione**Avvertenza**

- Tenere l'imballaggio fuori dalla portata dei bambini. Rischio di soffocamento!
- Rimuovere il materiale di imballaggio dall'apparecchio prima di metterlo in funzione.

Punti di montaggio consigliati

- I rilevatori di fumo devono essere montati direttamente al soffitto nel centro della stanza.
- Gli ambienti cui dare priorità sono le zone di soggiorno, le stanze da letto e le camere dei bambini.
- Se sono presenti più stanze da letto, montare un rilevatore in ognuna di esse.
- Altri rilevatori dovrebbero essere collocati per il monitoraggio dei corridoi, perché specialmente nelle trombe delle scale si possono sviluppare facilmente incendi (effetto camino). In corridoi lunghi sarà eventualmente necessario montare più rivelatori.
- La distanza fra i rilevatori non dovrebbe superare gli 8 m.
- Nel montaggio a soffitto i rilevatori devono essere posizionati ad almeno 15 cm dalla parete laterale e ad almeno 60 cm da ogni angolo.

**Avvertenza**

Per evitare malfunzionamenti del rilevatore di fumo evitare di montarlo nei seguenti luoghi:

- Luoghi eventualmente soggetti a sbalzi di temperature superiori all'intervallo di temperatura di esercizio (da -10°C a +45°C).
- Luoghi con correnti d'aria che potrebbero tenere il fumo lontano dal rilevatore, per esempio in prossimità di finestre, porte o pozzi di ventilazione.
- Luoghi in cui vapori, elevata umidità dell'aria o esalazioni potrebbero far scattare un falso allarme, es. in cucina, stanza da bagno o garage.
- Luoghi in cui la presenza eccessiva di polveri e sporco potrebbe pregiudicare il funzionamento del rilevatore.
- Nel punto più alto di locali con soffitto a timpano. La distanza dal punto più elevato (punta del timpano) deve essere di almeno 30 cm.

Messa in funzione

In primo luogo rimuovere eventuali sicure che impediscano l'attivazione (come ad es. la sicura contro l'attivazione di colore nero), assicurandosi che la sicura non vada a finire all'interno dell'apparecchio! Premere il pulsante di attivazione rosso (fig. 1, I.) dell'apparecchio, raffigurato nella figura a pagina 80. Dopo averlo premuto, il pulsante deve rimanere inserito a filo nell'alloggiamento dell'apparecchio. Dopo l'attivazione verrà emesso un breve segnale acustico di verifica per confermare che il rilevatore di fumo è ora attivato. Lo stesso segnale acustico si ripete ogni volta che viene premuto il pulsante di verifica e di arresto (IV.) e serve per confermare all'utente che l'apparecchio è pronto all'uso.

Funzionamento

Funzione di rilevamento del calore:

- **L'allarme della funzione del calore scatta quando si raggiungono i 60°C**
- Segnale acustico singolo (bip) ogni secondo

Segnali acustici di avviso:

Dopo l'attivazione dell'apparecchio viene emesso un unico tono singolo (bip breve)

Volume:

● **Causa:** Segnale acustico di attivazione

**Segnali acustici di avviso:**

Dopo aver premuto il pulsante di verifica e di arresto viene emesso un unico tono singolo (bip lungo)

Volume:

● **Causa:** Segnale acustico di verifica

**Segnali acustici di allarme:**

Ogni secondo viene emesso un doppio tono (bip breve, bip lungo).



0,5 secondi

Volume:

Causa: Allarme per rilevamento di fumo

**Segnali acustici di allarme:**

Ogni secondo viene emesso un tono singolo (bip breve).



1 secondi

Volume:

Causa: Allarme per l'aumento di temperatura

**Rendere muti i segnali acustici di allarme**

È possibile disattivare provvisoriamente tutti i segnali acustici di allarme premendo il pulsante di verifica e di arresto (fig. 1, IV.) (allarme di rilevamento di fumo e allarme di aumento di temperatura: 10 min.).



10 min

Segnali acustici di avviso:

Ogni 90 secondi viene emesso un tono singolo (bip breve).



90 secondi

Volume:

Causa: Avviso di guasto alla batteria



Dopo aver emesso uno dei due segnali acustici descritti in precedenza, il rilevatore di fumo funzionerà ancora per un massimo di 60 giorni e deve quindi essere necessariamente sostituito prima della scadenza dei 60 giorni!

Segnali acustici di avviso:

Ogni 90 secondi viene emesso un tono doppio (bip breve).



90 secondi

Volume:

Causa: Apparecchio sporco

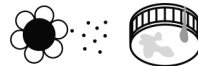
**Rendere muti i segnali acustici di avviso:**

È possibile disattivare provvisoriamente tutti i segnali acustici di avviso premendo il pulsante di verifica e di arresto (fig. 1, IV.) (avviso di batterie scariche e avviso di contaminazione: 24 ore).



24 h

La garanzia di qualità e la garanzia si estinguono in caso di danneggiamento!

Non immergere l'apparecchio in acqua!



Non è possibile cambiare le batterie!



Sistema chiuso, è possibile sostituire solo il coperchio.



Per spegnere l'apparecchio:



Per spegnere l'apparecchio estrarre il pulsante di attivazione rosso.



Scelta del luogo d'installazione (secondo DIN 14676)

Fig. 2

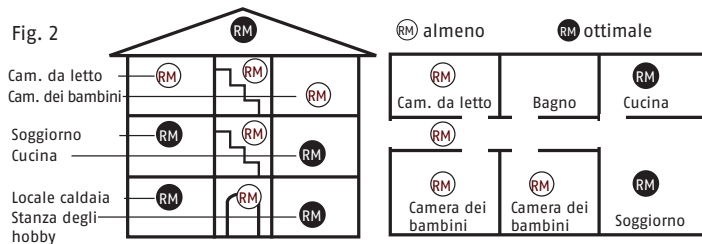

- Non montare in ambienti a rischio di correnti d'aria (ad esempio soffierie, ventilatori) e in bagni
- L'apparecchio può essere montato nelle cucine solo se è escluso il rischio che possano intervenire falsi allarmi dovuti al vapore acqueo
- Montabile al soffitto nel punto più alto al centro della stanza (non alle pareti)
- Osservare una distanza minima di 50 cm da pareti, mobili e lampade
- area sorvegliata massima di 60 m² con altezza massima del soffitto di 6 m
- Massima distanza fra 2 apparecchi 15 m
- Lunghezza massima corridoio 7,5 m
- In caso di travi di soffitto di altezza > 20 cm, non montare sulla trave, bensì montare un apparecchio in ciascuno spazio intermedio creato dalla trave, che non deve superare un'area massima di 36 m²
- In caso di travi di soffitto di altezza < 20 cm, montare un rilevatore nel centro della stanza (anche su una trave)
- Pedane / gallerie < 16 m² e lunghe e larghe almeno 2 m: 1 rilevatore
- oltre i 16 m²: montare un altro rilevatore
- Tetti a mansarda (con pendenze inferiori a 20°, si considerano soffitti dritti):

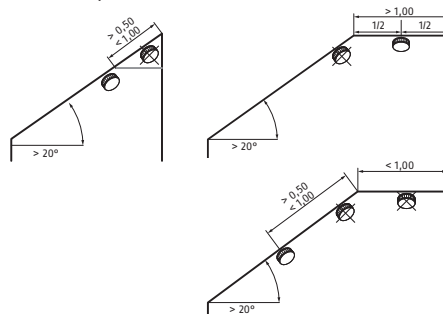

Nel caso di un incendio questo apparecchio riconosce tempestivamente il fumo in ascesa e anche il conseguente aumento di temperatura nella stanza. Per avvisare in tempo utile, l'apparecchio emette un forte segnale acustico d'allarme. È possibile disattivare questo segnale acustico, dopo aver escluso un serio motivo di evacuazione, provvisoriamente (circa 10 minuti) o ancora prima che l'allarme sia scattato, premendo lievemente il pulsante di verifica e di arresto (fig. 1, IV.) dell'apparecchio. Si consiglia poi di ventilare bene le stanze per evitare di far scattare nuovamente l'allarme.

Montaggio

i Il rilevatore di fumo viene fissato su un supporto magnetico nel luogo di installazione. Attenzione: il supporto è magnetico solo su un lato. È possibile montare l'unità con colla o con foro:

1. Montaggio con colla

1.1 Montaggio con colla con dispositivo di fissaggio Supporto magnetico, autoadesivo, rivestito conformemente a EN14604:2005/AC:2008

Attenzione: Utilizzando esclusivamente questo dispositivo di fissaggio autoadesivo si crea un collegamento magnetico di facile manutenzione e saldo dell'apparecchio al luogo di montaggio. L'apparecchio può essere estratto facilmente dal supporto magnetico, ad esempio per la verifica, la manutenzione o la pulizia, tirandolo leggermente verso il basso.

Per questo tipo di montaggio con colla utilizzare esclusivamente il materiale collante fornito con il prodotto.

i Il luogo di installazione deve essere

- saldo
- asciutto
- privo di polvere, sostanze grasse, vernice staccata, ecc.

Applicazione:

- a) Rimuovere l'adesivo con le informazioni e la pellicola protettiva dalla superficie adesiva (fig. 3) del supporto magnetico.
- b) Premere fermamente la superficie adesiva del supporto magnetico nella posizione di montaggio per circa 10 secondi.
- c) Posizionare l'apparecchio sul supporto magnetico.
- d) La stabilità completa dell'incollatura sarà raggiunta dopo circa 72 ore.
- e) Se necessario, l'apparecchio può essere estratto dal supporto magnetico tirandolo leggermente verso il basso.

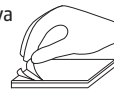

Fig. 3

1.2 Montaggio con colla con dispositivo di fissaggio opzionale in aggiunta a 1.1 (sottile pellicola adesiva su entrambi i lati) conformemente a 14/01 (Q) vfdb (Associazione tedesca per la protezione antincendio) e a EN14604:2005/AC:2008

Attenzione: Utilizzando questo ulteriore dispositivo di fissaggio opzionale si crea un collegamento estremamente saldo e permanente dell'apparecchio al dispositivo di fissaggio e quindi al luogo di installazione.

L'apparecchio in questo caso non può essere estratto dal supporto magnetico tirandolo leggermente verso il basso (questo tipo di montaggio garantisce tuttavia una maggiore sicurezza contro la manomissione e il furto).

Raccomandiamo di utilizzare questo tipo di montaggio solo quando si è assolutamente certi di voler fissare l'apparecchio in modo permanente e non si desidera più rimuoverlo.

Attenzione: questo tipo di fissaggio può essere rimosso solo con notevoli sforzi e potrebbe causare eventuali danni alla superficie di fissaggio e all'apparecchio! Non ci assumiamo alcuna responsabilità per gli eventuali danni derivanti! Per questo tipo di montaggio con colla utilizzare esclusivamente il materiale collante fornito con il prodotto.

i Il luogo di installazione deve essere

- saldo
- asciutto
- privo di polvere, sostanze grasse, vernice staccata, ecc.

Applicazione:

- Rimuovere l'adesivo con le informazioni e la pellicola protettiva dalla superficie adesiva (fig. 3) del supporto magnetico.
- Premere fermamente la superficie adesiva del supporto magnetico nella posizione di montaggio per circa 10 secondi.
- Rimuovere la prima pellicola protettiva dalla sottile pellicola adesiva su entrambi i lati e premere quest'ultima fermamente sull'intera superficie di metallo del rilevatore di fumo, prestando attenzione che non si formino pieghe e che sia a filo.
- Rimuovere quindi la seconda pellicola protettiva dalla sottile pellicola adesiva su entrambi i lati e premere fermamente l'apparecchio sul supporto magnetico precedentemente montato.
- La stabilità completa dell'incollatura sarà raggiunta dopo circa 72 ore.

2. Montaggio con foro**Applicazione:**

- Trapanare un foro nella posizione di montaggio con un trapano da 8 mm (prestare attenzione a eventuali cavi elettrici!)
- Inserire il perno di 8 mm nel foro.
- Inserire quindi la vite a testa svasata di 5 mm inclusa nella confezione dal lato inferiore del supporto magnetico nel foro trapanato (fig. 4).
- Girare la vite nel perno fino a quando combacia a filo con il supporto magnetico, assicurandosi che la vite sia completamente inserita nell'apposito recesso del supporto magnetico.
- Attenzione a non avvitare eccessivamente la vite per non causare deformazioni o un incurvamento del supporto magnetico.
- Posizionare l'apparecchio sul supporto magnetico.
- Se necessario, l'apparecchio può essere estratto dal supporto magnetico tirandolo leggermente verso il basso.



Fig. 4



Si raccomanda di proteggere l'unità, in particolare durante lavori di ristrutturazione, ma anche in generale, da umidità, freddo, calore, polvere fine, vapori contenenti grasso, nicotina e vernice, nonché da vernici come ad esempio colori per pareti, sostanze adesive e da impurità di qualsiasi tipo. In caso di lavori di ristrutturazione, lavori edili o di levigatura, si raccomanda di estrarre il rilevatore di fumo dal supporto magnetico (III.), tirandolo leggermente verso il basso e di conservarlo in un luogo protetto. Non dimenticare di montare di nuovo il rilevatore di fumo sul supporto magnetico (III.) al termine dei lavori!

RICORDARE SEMPRE CHE:

L'apparecchio può adempiere alla sua funzione di segnalazione e in alcuni casi salvare vite solo se è stato montato nella posizione prevista, non è sporco, non è danneggiato ed è stato attivato!

Controllo, manutenzione e cura

Questo rilevatore di fumo controlla la propria funzionalità autonomamente una volta ogni minuto. L'apparecchio regola inoltre automaticamente la sensibilità del rilevatore ottico a seconda delle condizioni circostanti. Nel caso in cui si inizi a utilizzare la riserva energetica del rilevatore di fumo, o il rilevatore ottico sia talmente sporco da rendere impossibile un'ulteriore regolazione, l'apparecchio segnala tempestivamente queste situazioni in modo tale da fornire all'utente il tempo sufficiente per sostituire il vecchio apparecchio con uno nuovo.

Si raccomanda di accertarsi che le bocchette d'entrata dell'aria intorno al bordo del rilevatore di fumo non vengano mai danneggiate da polvere, sporco, colore, nastro adesivo, ecc.! Per assicurarsi che l'apparecchio sia pronto all'uso, si raccomanda di premere regolarmente, almeno una volta al mese, il pulsante di verifica e di arresto (fig. 1, IV) attivando in tal modo un segnale di allarme di prova (fig. 5).

Azionamento
del segnale
acustico di
verifica



Fig. 5

Arresto: disattivare
l'allarme provvisoria-
mente o spegnerlo.



Fig. 6

Accertarsi anche che l'apparecchio non sia danneggiato, che sia fissato solidamente nella sua posizione di montaggio e che le lamelle di entrata per il fumo (fig. 1, II.) non siano otturate da impurità esterne.

Per garantire la funzionalità del rilevatore di fumo si deve eseguire una manutenzione almeno una volta all'anno conformemente a DIN 14676.

A tal fine, procedere come indicato in seguito:

- Se necessario, rimuovere la polvere dal rilevatore di fumo con un panno morbido e le eventuali impurità con un panno umido, senza ricorrere all'uso di prodotti per la pulitura.

Durata di vita dell'apparecchio

Il rilevatore di fumo ha una durata di vita massima per l'uso inteso di 12 anni. I 12 anni indicati si articolano in una durata d'impiego tipica di 10 anni e in una riserva d'impiego/di energia di altri 2 anni massimi per il prodotto. Si raccomanda di sostituire l'apparecchio alla scadenza della sua durata di vita.

Possibili cause d'allarme

- Polvere penetrata nel sistema di misurazione dell'apparecchio (è normale che vi sia della polvere nei locali abitativi)
- In particolare nelle camere da letto proveniente ad es. da tappeti, vestiti, coperte, cuscini ecc. Dalla loro conservazione e movimento

- Polline di fiori, polvere da costruzione, levigazione e polvere fine
- Insetti minuscoli
- Una grande quantità di vapore di cottura, bollitura e/o arrosto
- Spray per l'ambiente, profumati o contro insetti
- Fumo da sigarette: causa lo scatto dell'allarme solo se il fumo viene immesso direttamente o in una concentrazione molto elevata

Prevenzione:

- Pulitura regolare e accurata dell'apparecchio
- Ventilare bene le stanze
- Non utilizzare spray nelle vicinanze del rilevatore di fumo
- Protezione dai fattori ambientali descritti sopra

Note sulle batterie:

Questo prodotto contiene una batteria al litio integrata. Le batterie integrate possono essere sostituite o rimosse solo da personale qualificato. Non utilizzare il prodotto in ambienti con rischio di esplosione, ad esempio in presenza di liquidi, gas o polveri infiammabili. Non bruciare mai il prodotto! La batteria può esplodere nel fuoco. Inoltre si generano sostanze velenose. Non conservare o utilizzare il prodotto in aree in cui la temperatura può scendere al di sotto di -10°C o superare i +45°C. Non esporre il prodotto per troppo tempo ai raggi solari diretti.

Garanzia

I prodotti ABUS sono progettati con la massima cura, costruiti e collaudati in conformità alle direttive vigenti in materia. La garanzia copre esclusivamente gli inconvenienti derivanti da difetti di materiale o di fabbricazione. Nel caso in cui sia comprovato un difetto di materiale o di fabbricazione il prodotto verrà riparato o sostituito a discrezione del garante. La garanzia di qualità termina in questi casi alla scadenza del periodo originario di garanzia. Si escludono espressamente ulteriori pretese.

ABUS non è responsabile per difetti o danni causati da fattori esterni (ad esempio trasporto, uso forzato), da un utilizzo non appropriato, dal normale logoramento o dalla mancata osservanza delle presenti istruzioni. Qualora si faccia valere una pretesa di garanzia, allegare al prodotto d'acquisto originale contenente la data d'acquisto, e una breve descrizione scritta del difetto.

Smaltimento

Questo prodotto contiene materie prime preziose. Al termine della sua vita utile, smaltire il prodotto secondo le disposizioni di legge vigenti. Apparecchi elettrici, batterie ricaricabili e pile non devono essere smaltiti con i rifiuti domestici. Lo smaltimento deve essere effettuato in conformità alla direttiva 2012/19/UE sui rifiuti di apparecchiature elettriche ed elettroniche (RAEE) o alla direttiva 2006/66/CE su pile e accumulatori, nuovi o esausti. Le batterie devono essere rimosse dagli apparecchi elettrici e smaltite separatamente prima dello smaltimento. Smaltire l'imballaggio differenziando le sue componenti. Carta e cartone nella carta, pellicole e parti in plastica nella plastica. In caso di domande contattare l'autorità locale responsabile per lo smaltimento. Le informazioni sui punti di raccolta per i vostri vecchi apparecchi possono essere ottenute, per esempio, dalle amministrazioni comunali o cittadine, dalle aziende locali di smaltimento dei rifiuti o dal vostro rivenditore specializzato.

Dichiarazione di prestazione 2015RWM250

ABUS August Bremicker Söhne KG dichiara che il dispositivo RWM250 è conforme al regolamento UE 305/2011. Il testo completo della dichiarazione di prestazione è disponibile al seguente indirizzo Internet: docs.abus.com

Conforme ai sensi di vfdB (Associazione tedesca per la protezione antincendio) 14/01 (Q)

Questo prodotto è certificato conformemente alle direttiva vfdB 14/01 e quindi porta l'etichetta Q. Per ulteriori informazioni sull'etichetta Q e sulla direttiva vfdB, visitare il sito www.abus.com

Dichiarazione di conformità

ABUS August Bremicker Söhne KG dichiara che il dispositivo RWM250 è conforme alle direttive 2014/30/UE e 2011/65/UE. Il testo completo della dichiarazione di conformità UE può essere richiesto all'indirizzo e-mail info@abus.de

Ci riserviamo il diritto di apportare modifiche tecniche. Per errori e refusi di stampa non ci si assume alcuna responsabilità.



WEEE-Reg.-Nr. DE79663011



© ABUS 2023

ABUS August Bremicker Söhne KG | D 58292 Wetter | Germany.

Tel.: +49 (0) 23 35 63 40 | www.abus.com | info@abus.de

T390407 | V5 | H23