

PIECE KAFLOWE



instrukcja obsługi

KACHELÖFEN / Bedienungsanleitung (DE)



КАФЕЛЬНЫЕ ПЕЧИ / Инструкция монтажа и обслуживания (RU)



Budowa Pieca kaflowego

1. Obudowa wykonana z kafli
2. Wkład kominkowy
3. Elementy konstrukcji stalowej/nośnej wkładu, ściana tyła i pokrywa górna wykonane z blachy stalowej malowanej proszkowo.

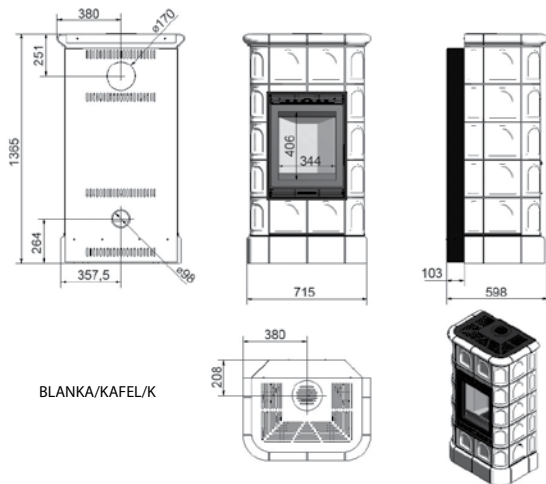
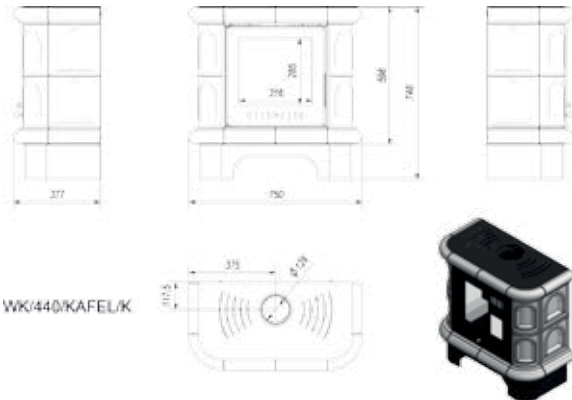

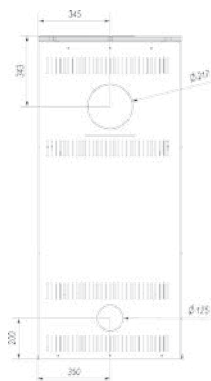

NADIA/8/KAFEL

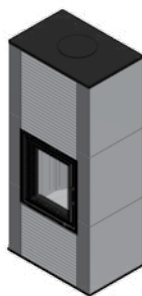
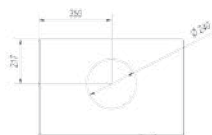

Ze względu na proces produkcji kafle posiadają unikalne cechy charakterystyczne dla danej partii produkcyjnej. Dlatego mogą na nich występować nieznaczne przebarwienia, różnice w odcieniach lub włosowate ryski na powierzchni. Cechy te nie stanowią one wady i nie mają wpływu na funkcję produktu. Nie mogą być również podstawą do reklamacji pieca. Przy przechowywaniu, transporcie i instalacji należy chronić bezwzględnie powierzchnię zabudowy kaflowej przed uszkodzeniem mechanicznym.

Przeznaczenie urządzenia

Piece kaflowe firmy Kratki.pl zaliczane są do palenisk stałopalnych z ręcznym załadunkiem paliwa i zamykanymi drzwiczkami paleniskowymi. Służą jako dodatkowe źródło ciepła w pomieszczeniach, w których są zainstalowane.

Transport

Piec kaflowy przewożymy w położeniu pionowym, zabezpieczony przed pochyleniem i przewróceniem oraz uszkodzeniami spowodowanymi wpływem warunków atmosferycznych.

Przy odbiorze pieca należy sprawdzić zawartość opakowania oraz stan i kompletność urządzenia.

Montaż i instalacja

UWAGA! W celu zapobieżenia ryzyka pożaru, urządzenie musi być zainstalowane zgodnie z obowiązującymi normami prawa budowlanego i regulami technicznymi, o których mowa w instrukcji. Jego montaż musi być wykonany przez osobę wykwalifikowaną. Urządzenie jest zgodne z normą EN 13240 i posiada certyfikat CE. Zawsze należy przestrzegać przepisów obowiązujących w miejscu, gdzie urządzenie jest instalowane.

W pierwszej kolejności należy się upewnić czy przewód kominowy jest odpowiedni. Komin musi być szczelny, a jego ścianki gładkie. Przed podłączeniem powinien być oczyszczony z sadzy i wszelkich zanieczyszczeń.

Połączenie między kominem a urządzeniem, musi być szczelne i wykonane z niepalnych materiałów, zabezpieczone przed utlenianiem (emaliowana lub stalowa rura kominowa). Jeśli komin wytwarza słaby ciąg należy rozważyć ułożenie nowych przewodów. Ważne jest również, by komin nie wytwarzał nadmiernego ciągu, należy wtedy zainstalować stabilizator ciągu w kominie. Alternatywą są też specjalne zakończenia kominu regulujące siłę ciągu. Kontrolę przewodu kominowego należy zlecić mistrzowi kominiańskiemu, a ewentualne przeróbki mogą być wykonane przez uprawnioną firmę, tak by zostały spełnione wymogi zawarte w PN-89/B-10425.

Uwagi ogólne

- a) Przed przystąpieniem do instalacji należy wykonać ekspertyzę i odbiór przewodu kominowego pod kątem jego parametrów technicznych oraz stanu technicznego.
- b) Piec powinien być usytuowany jak najbliżej przewodu kominowego. Pomieszczenie, w którym będzie on zainstalowany, musi posiadać sprawny system wentylacji oraz niezbędną ilość powietrza wymaganą do prawidłowego działania pieca.
- c) Przed przystąpieniem do użytkowania należy usunąć z szyby naklejki.
- d) Parametry techniczne obowiązują dla paliwa określonego niniejszą instrukcją.
- e) Należy bezwzględnie dotrzymywać terminów przeglądów przewodów kominowych (obowiązkowo raz do roku) oraz czyszczenia i sprawdzania drożności (minimum 2 razy w roku).
- f) W myśl obowiązującego prawa nie może być jedynym źródłem ciepła, a jedynie uzupełnieniem istniejącej instalacji grzewczej. Powodem tego typu regulacji jest konieczność zapewnienia ogrzewania budynku w przypadku długotrwałej nieobecności mieszkańców.
Instalację należy przeprowadzić zgodnie z postanowieniami obowiązujących w tym zakresie norm, wymogami prawa budowlanego i obowiązującymi w tym zakresie normami pożarowymi. Szczegółowe przepisy dotyczące bezpieczeństwa konstrukcji, bezpieczeństwa pożarowego oraz bezpieczeństwa użytkownika zawiera Ustawa prawo budowlane z dnia 7 lipca 1994 roku (Dz. U. nr 156, poz. 1118z 2006 roku, z późniejszymi zmianami), Rozporządzenie Ministra Infrastruktury z dnia 12 kwietnia 2002 roku w sprawie warunków technicznych, jakimi powinny odpowiadać budynki i ich usytuowanie (Dz. U. nr 75, poz. 690 z 2002 roku oraz Dz. U. nr 109, poz. 1156 z 2004 roku).

Norma PN-EN 13229:2002 „Wkłady kominkowe wraz z kominkami otwartymi na paliwa stałe. Wymagania i badania.” oraz norma PN-EN 13240:2002 „Ogrzewacze pomieszczeń na paliwa stałe. Wymagania i badania.”

Przygotowanie do montażu

Piec kaflowy jest dostarczony w stanie gotowym do instalacji. Po rozpakowaniu należy sprawdzić kompletność i stan urządzenia zgodnie z niniejszą instrukcją obsługi.

- mechanizm regulacji dopływu powietrza do komory spalania ;
- mechanizmu prawidłowości działania zamknięcia drzwi przednich (zawiasy, klamka).

UWAGA!

W pomieszczeniach gdzie instalowany jest piec zabrania się stosowania instalacji wyciągowej mechanicznej, która mogłaby powodować wsteczny ciąg w kanale dymowym oraz zaciąganie spalin do pomieszczenia.

Instalacja pieca kaflowego

Przed instalacją należy sprawdzić wytrzymałość mechaniczną podłoża, na którym ma być umieszczony piec, uwzględniając całkowity ciężar pieca kaflowego.

Urządzenie należy ustawić na stabilnym i równym podłożu o odpowiedniej nośności, najlepiej na posadzce betonowej lub na niepalnej płycie. W przypadku instalacji urządzenia na posadzce palnej należy umieścić piec na izolacji z materiału niepalnego, w taki sposób, aby izolacja była szersza od strony drzwi załadunkowych o 80 cm i od pozostałych stron o 40 cm.

Urządzenie należy instalować w odległości nie mniejszej niż minimalna bezpieczna odległości od materiałów i przedmiotów z materiałów łatwopalnych:

- klasa A niepalne - od strony drzwi - 0 cm, od boków i pleców pieca - 0 cm
- klasa B trudno palne - od strony drzwi - 80 cm, od boków i pleców pieca - 40 cm
- klasa C 1 ciężko palne- od strony drzwi - 80 cm, od boków i pleców pieca - 40 cm
- klasa C 2 średnio palne - od strony drzwi - 80 cm, od boków i pleców pieca - 40 cm
- klasa C 3 łatwo palne - od strony drzwi - 150 cm, od boków i pleców pieca - 80 cm

Przy materiałach i przedmiotach z materiałów o nieznanym stopniu palności należy traktować je jako stopień palności C 3.

Przewód dymowy winien spełniać podstawowe kryteria, a mianowicie:

- musi być wykonany z materiałów słabo przewodzących ciepło;
- przewód spalinowy nie może posiadać więcej niż dwa nachylenia 45° do wysokości przewodu 5 m. oraz 20° przy wysokości przewodu ponad 5 m;

Wielkość ciągu kominowego winna wynosić:

- minimalny ciąg - 6 ± 1 Pa;
- średni, zalecany ciąg - 12 ± 2 Pa;
- maksymalny ciąg - 15 ± 2 Pa;

Pomieszczenie, w którym instalowany jest piec powinno mieć kubaturę nie mniejszą niż 30 m³ oraz posiadać dopływ odpowiedniej ilości powietrza do paleniska kominka. Przyjmuje się, iż do spalania 1 kg drewna w kominku z zamkniętą komorą spalania potrzebne jest około 8 m³ powietrza. Dlatego niezmiernie ważnym jest doprowadzenie świeżego powietrza do spalania, najlepiej do tego celu użyć dolut świeżego powietrza z zewnątrz. Układ ten pozwala dostarczyć zimne powietrze do procesu spalania bezpośrednio do paleniska.

Pamiętaj: Piec jest najbardziej wydajny wtedy, gdy ma zapewniony dopływ odpowiedniej ilości powietrza do spalania, w szczególności z zewnątrz. Dzięki temu kominek nie zabiera powietrza do spalania z wnętrza budynku.
spalania bezpośrednio do paleniska.

Praca pieca kaflowego / Informacje ogólne

Przy pierwszych rozpaliach urządzenie powinno funkcjonować na biegu zwolnionym, co ma umożliwić częściom normalną dylatację. Klamki i inne uchwyty są ciepłe podczas działania pieca. Nieprzyjemny zapach wydobywający się z ogrzewacza podczas pierwszych rozpalań nie są powodem do niepokoju – zjawisko to wywołane jest przez wypalanie się farby (polimeryzację farby) na różnych częściach urządzenia oraz elementów rur. Podczas wydzielania się zapachu należy zawsze wywietrzyć pomieszczenie, w którym znajduje się piec.

Przed pierwszym rozpaleniem należy usunąć wszystkie naklejki lub części wyposażenia nie stanowiące elementów składowych wkładu, znajdujące się w popielniku lub palenisku. Podczas pierwszego palenia należy utrzymywać minimalną temperaturę oraz nieco uchylić drzwiczki (ok. 1-2 cm), aby materiał uszczelniający połączył się z lakierem. Wszystkie materiały muszą powoli przystosować się do wysokiej temperatury.

Ważne! Przed rozpaleniem dużego ognia należy dwa lub trzy razy rozpalić mały. To pozwoli konstrukcji pieca na właściwe osadzenie, a farbie na utwardzenie się. Nie należy całkowicie wypełniać paleniska drewnem, optymalna ilość opału to taka, która wypełni komorę spalania około 1/3 jej objętości. Przed dołożeniem drewna należy odczekać, aż płomień opadną, nie należy dokładać drewna na zbyt duży żar.

Paliwo: Ze względu na konstrukcję naszych urządzeń zalecanym paliwem, które musi być stosowane jest drewno drzew liściastych: dąb, grab, jesion, buk, etc które ma posiadać zawartość wilgoci w granicach 18-20%. Dopuszczalne jest także stosowanie atestowanego brykietu węgla brunatnego lub drzewnego. Najlepszym paliwem jest drewno drzew liściastych sezonowane (przynajmniej 18 miesięcy w miejscu przewiewnym i suchym); w pociętych i połupanych polanach. Ze względu na zbyt gwałtowny zapłon nie doradza się stosowania drewna drzew iglastych. Świeże drewno lub źle wysuszone nie jest dobrym paliwem, ponieważ ma ograniczone właściwości energetyczne. Palenie takim drewnem może doprowadzić do większej emisji kreozotu osiadającego w przewodach spalinowych - osadu niszczącego przewód kominowy, który w skrajnych przypadkach może spowodować zapalenie się i pożar kominą.

Uwaga! W urządzeniach tego typu nie wolno palić: węglem, drewnem tropikalnym (np: mahoń), produktami chemicznymi lub substancjami płynnymi takimi jak: olej, alkohol, benzyna, naftalina) oraz płytami laminowanymi, impregnowanymi lub sprasowanymi trocinami drewna związanymi klejem, plastikami, śmieciami, szmatami.

Eksploatacja pieca / Pierwsze rozpalenie

Po rozpaleniu ognia, należy uzupełnić drewnem komorę spalania, układając paliwo w sposób, który racjonalnie wypełni komorę dla przewidzianego czasu palenia określonego przez Użytkownika na podstawie indywidualnych doświadczeń. W czasie spalania drzwi frontowe pieca mają być zamknięte. Długotrwałe utrzymywanie maksymalnych temperatur spalania, może doprowadzić do przegrzania elementów pieca i ich uszkodzenia. W związku z tym intensywność procesu spalania paliwa należy regulować odpowiednim ustawieniem dolotu. Należy kontrolować poziom wypełnienia szuflady popielnika popiołem, gdyż w przypadku jego nadmiernego poziomu ogranicza się proces chłodzenia rusztu i hamuje proces dopływu powietrza do spalania. W celu opróżnienia szuflady popielnika po wygaszeniu paleniska, należy otworzyć powoli drzwi przednie wkładu, wysunąć szufladę z korpusu wkładu i opróżnić ją z popiołu, pamiętając jednocześnie o przestrzeganiu przepisów ppoż.

Uwaga! Podczas wszelkich czynności związanych z obsługą i eksploatacją urządzenia należy pamiętać, iż elementy mogą mieć wysoką temperaturę w związku z czym do obsługi powinno się stosować rękawice ochronne. Podczas eksploatacji i użytkowania wkładu kominkowego należy zachować zasady, które zapewniają podstawowe warunki bezpieczeństwa:

- Zapoznać się z instrukcją obsługi wkładu kominkowego i bezwzględnie przestrzegać jej postanowień;
- Nie pozostawiać w pobliżu szyby wkładu rzeczy wrażliwych na działanie temperatury, nie gasić

ognia w palenisku wodą, nie eksploatować pieca z pękniętą szybą, w pobliżu pieca nie mogą znajdować się elementy łatwopalne;

- Nie dopuszczać dzieci, osób postronnych i zwierząt w pobliżu urządzenia;
- Wszelkie naprawy powierzać Instalatorowi/serwisantowi oraz stosować części zamienne producenta;
- Niedopuszczalne są jakiegokolwiek zmiany konstrukcji, zasad instalacji, użytkowania, bez pisemnej zgody producenta.

Konserwacja pieca

Czynności konserwacyjne pieca i przewodów dymowych polegają na dopilnowaniu poniższych wytycznych. Do okresowych lub wyznaczonych terminami czynności konserwacyjnych pieca należy: usuwanie popiołu, czyszczenie szyby przedniej, czyszczenie komory spalania, czyszczenie przewodu kominowego.

Kafle – Do czyszczenia kafli należy używać suchej szmatki bawełnianej lub ręczniki papierowe. Nie należy: rozpylać na powierzchnię kafli detergentów oraz używać wilgotnej szmatki (szczególnie na ciepły piec). Wilgoć może sprawić, że małe włosowate ryski na powierzchniach ceramicznych staną się bardziej widoczne, szczególnie w przypadku jasnych kolorów oraz może spowodować pęknięcia fug. Zabrania się używać ostrych i mogących porysować powierzchnię kafli materiałów oraz środków żrących.

Palenisko – przed i po każdym sezonie grzewczym należy dokładnie wyczyścić i skontrolować palenisko.

- pozostawienie popiołu w szufladzie popielnika na dłuższy okres spowoduje korozję chemiczną popielnika;
- okresowo należy przeprowadzić czyszczenie komory spalania wkładu (częstotliwość tej czynności zależy od gatunku i wilgotności stosowanego drewna);
- do czyszczenia elementów paleniska stosować pogrzebacz, zgarniacze, szczotkę, odkurzacze kominkowe, separatory popiołu.

Szyba drzwi kominkowych

- szybę przednią należy czyścić stosując preparat do tego celu przeznaczony (nie należy czyścić nim elementów wkładu);
- nie stosować do czyszczenia szyby preparatów ściernych, gdyż spowoduje to jej porysowanie;

Przewody kominowe, elementy rur do odprowadzenia spalin

- czyszczenie przewodów kominowych winno być przeprowadzone przez firmę kominarską i udokumentowane w metryce wkładu (czyszczenie przewodu wykonywać 2 razy w roku);
- obowiązkowy przegląd kominarski (raz do roku);

Uwaga!

Wszelkie czynności konserwacyjne można wykonywać tylko, gdy piec jest w stanie wystudzonym.

Anomalie występujące przy eksploatacji

W czasie eksploatacji pieca mogą wystąpić pewne anomalie wskazujące na nieprawidłowości w jego działaniu. Może być to spowodowane niewłaściwym jego zainstalowaniem bez zachowania obowiązujących przepisów prawnych bądź postanowień niniejszej instrukcji lub z przyczyn zewnętrznych, np. środowiska naturalnego. Poniżej przedstawiono najczęściej występujące przyczyny nieprawidłowej pracy wraz ze sposobem ich rozwiązania.

a) Cofanie dymu przy otwartych drzwiach:

- zbyt gwałtowne otwieranie drzwiczek (otwierać drzwiczki powoli);
- zamknięty szyber obrotowy czopucha przewodu dymowego (otworzyć szyber obrotowy jeśli jest w wyposażeniu lub został zamontowany opcjonalnie);
- niedostateczny dopływ powietrza do pomieszczenia, w którym zainstalowany jest piec (zapewnić odpowiednią wentylację w pomieszczeniu lub doprowadzić powietrze do komory spalania zgodnie

z wytycznymi instrukcji);

- warunki atmosferyczne;

- zbyt mały ciąg kominowy (dokonać kontroli kominarskiej przewodu kominowego).

b) Zjawisko niedostatecznego grzania lub wygasania paleniska:

- mała ilość opału w palenisku (załadować palenisko zgodnie z instrukcją);

- zbyt duża wilgotność drewna użyta do spalania (używać drewna o wilgotności do 20%);

- zbyt mały ciąg kominowy (dokonać kontroli kominarskiej przewodu kominowego).

c) Zjawisko niedostatecznego grzania pomimo dobrego spalania w komorze spalania:

- niskokaloryczne „miękkie” drewno (używać drewna zgodnie z zalecanym w instrukcji);

- zbyt duża wilgotność drewna użyta do spalania (używać drewna o wilgotności do 20%);

- zbyt rozdrobnione drewno.

d) Nadmierne brudzenie się szyby:

- mało intensywne spalanie (nie należy stosować częstego palenia przy bardzo małym płomieniu,

jako paliwa używać wyłącznie suchego drewna);

- używanie iglastego drewna jako opału (jako opału używać suchego liściastego drewna przewidzianego w instrukcji eksploatacji).

e) Prawidłowe funkcjonowanie pieca może być zakłócone warunkami atmosferycznymi (wilgotność

powietrza, mgła, wiatr, ciśnienie atmosferyczne), a niekiedy poprzez blisko zlokalizowane wysokie

obiekty. W przypadku powtarzających się problemów należy zwrócić się o ekspertyzę do firmy

kominarskiej lub zastosować nasadę kominową (np. strażak).

Warunki gwarancji

Zastosowanie pieca, sposób podłączenia do komina oraz warunki eksploatacji muszą być zgodne

z niniejszą instrukcją obsługi. Zabrania się przerabiania lub wprowadzania jakichkolwiek zmian w

konstrukcji pieca. Producent udziela 5 lat gwarancji od momentu zakupu wkładu na jego sprawne

działanie. Nabywca zobowiązany jest do zapoznania się z instrukcją obsługi i niniejszymi warunkami

gwarancji, co winien potwierdzić wpisem w karcie gwarancyjnej w momencie zakupu.

W przypadku złożenia reklamacji Użytkownik pieca zobowiązany jest do przedłożenia protokołu

reklamacyjnego, wypełnionej karty gwarancyjnej oraz dowodu zakupu. Złożenie wymienionej

dokumentacji jest konieczne do rozpatrzenia wszelkich roszczeń. Rozpatrzenie reklamacji zostanie

dokonane w okresie do 14 dni od daty pisemnego jej złożenia. Wszelkie przeróbki, modyfikacje

i zmiany konstrukcyjne powodują natychmiastową utratę gwarancji producenta.

Gwarancją objęte są: ruchome elementy mechanizmów sterowania dolutów powietrza pierwotnego i

wtórnego, ruszt, popielnik i uszczelnienia kominka na okres 1 roku od momentu zakupu.

Gwarancją nie są objęte: ceramika żaroodporna (odporna na działanie temperatury do 800°C);

wszystkie usterki wynikające z tytułu nie przestrzegania postanowień instrukcji obsługi, a w szczegól-

ności dotyczące stosowanego paliwa i podpałek; wszelkie usterki powstałe podczas transportu od

dystrybutora do Kupującego; wszelkie usterki powstałe podczas instalacji, montażu i uruchomienia

pieca; uszkodzenia wynikłe z przeciążeń cieplnych (związanych z niezgodnym z postanowieniami

instrukcji obsługi użytkowaniem).

Lista podstawowych elementów zamiennych:

Szyba żaroodporna

Popielnik *

Ruszt *

Deflektor

Formatki ceramiczne

Gwarancja ulega przedłużeniu o okres od dnia zgłoszenia reklamacji, do dnia zawiadomienia nabywcy o wykonaniu naprawy. Czas ten będzie potwierdzony w karcie gwarancyjnej.

Wszelkie uszkodzenia powstałe w skutek niewłaściwej obsługi, magazynowania, nieumiejętnej

*opcjonalnie do wybranych modeli

konserwacji, niezgodne z warunkami określonymi w instrukcji obsługi i eksploatacji oraz wskutek innych przyczyn, niezawinionych przez producenta, powoduje utratę gwarancji, jeżeli uszkodzenia te przyczyniły się do zmian jakościowych produktu.

Uwaga: We wszystkich piecach naszej produkcji zabronione jest stosowanie jako paliwa węgla. Palenie węglem w każdym przypadku wiąże się z utratą gwarancji na palenisko. Klient zgłaszając w ramach gwarancji usterkę jest każdorazowo zobowiązany podpisać deklarację, iż nie używał do palenia w naszym wkładzie węgla oraz innych niedozwolonych paliw. Jeżeli nastąpi podejrzenie stosowania ww. paliw piec będzie poddany ekspertyzie badającej obecność niedozwolonych substancji. W przypadku, gdy analiza wykaże ich stosowanie klient traci wszelkie prawo gwarancyjne oraz jest zobowiązany pokryć wszystkie koszty związane z reklamacją (również koszty ekspertyzy). Niniejsza karta gwarancyjna stanowi podstawę dla nabywcy do bezpłatnego wykonania napraw gwarancyjnych.

Karta gwarancyjna bez daty, pieczęci, podpisów, jak również z poprawkami dokonanyymi przez osoby nieupoważnione traci ważność.

Duplikaty Gwarancji nie są wydawane!!!

Nr fabryczny urządzenia.....
Typ urządzenia.....

Powyższe przepisy dot. gwarancji w żaden sposób nie zawieszają, nie ograniczają, ani nie wyłączają uprawnień konsumenta z tytułu niezgodności towaru z umową wynikających z przepisów Ustawy z dnia 27 lipca 2002 r. o szczególnych warunkach sprzedaży konsumenckiej.

W celu stałego polepszania jakości swoich produktów KRATKI.PL zastrzega sobie prawo do modyfikowania urządzeń bez wcześniejszego uprzedzenia.

Bauweise des Kachelofens

1. Gehäuse aus Kacheln
2. Kamineinsatz
3. Elemente der Stahlkonstruktion/Tragkonstruktion des Kamineinsatzes, Rückwand und obere Abdeckung aus pulverbeschichtetem Stahlblech.

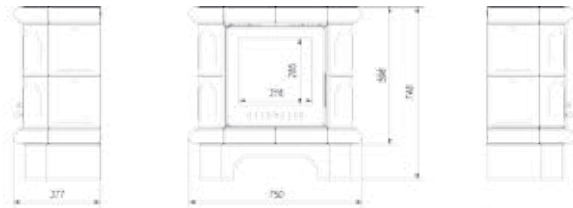

WK/440/KAFEL/K

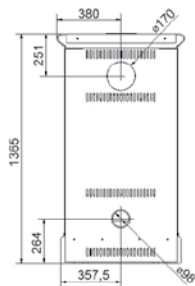
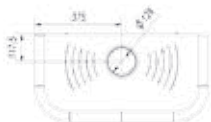

BLANKA/KAFEL/K

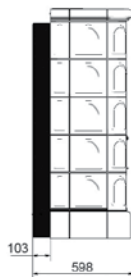
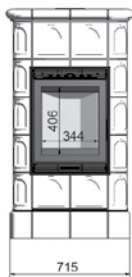
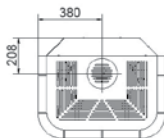

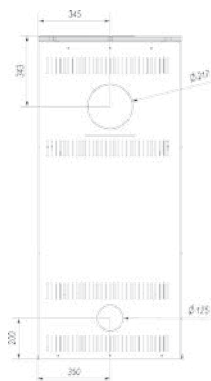

NADIA/8/KAFEL

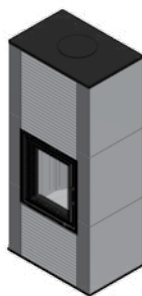
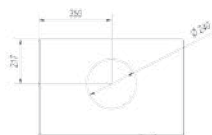

Aufgrund des Produktionsprozesses verfügen die Kacheln über einzigartige Eigenschaften für eine bestimmte Produktionscharge. Daher können sie leichte Verfärbungen, Farbunterschiede oder Haarrisse auf der Oberfläche aufweisen. Diese Merkmale stellen keinen Mangel dar und beeinträchtigen nicht die Funktion des Produktes. Sie können auch keine Grundlage für die Beanstandung des Ofens sein. Während Lagerung, Transport und Montage soll man unbedingt die Oberfläche aus Kacheln vor mechanischer Beschädigung schützen.

Bestimmung des Gerätes

Die Kachelöfen von Kratki.pl werden als Dauerbrandöfen mit manueller Brennstoffzufuhr und der verschließbaren Kamintür eingestuft. Sie dienen als zusätzliche Wärmequelle in den Räumen, in denen sie installiert sind.

Transport

Der Kachelofen wird in senkrechter Position transportiert, gegen Kippen und Umkippen gesichert und gegen Schäden durch Witterungseinflüsse geschützt.

Überprüfen Sie nach Erhalt des Ofens den Inhalt der Verpackung sowie den Zustand und die Vollständigkeit des Gerätes.

Montage und Installation

ACHTUNG! Um die Brandgefahr zu vermeiden, muss das Gerät gemäß den geltenden Normen des Baurechts und technischen Regeln, von denen in der Bedienungsanleitung die Rede ist, installiert werden. Die Montage muss von einer fachkundigen Person durchgeführt werden. Das Gerät entspricht der Norm EN 13240 und ist CE-zertifiziert. Beachten Sie immer die geltenden Vorschriften an dem Ort, an dem das Gerät installiert wird.

Stellen Sie zunächst sicher, dass der Schornstein für den Anschluss dieses Ofens geeignet ist. Der Schornstein muss luftdicht und seine Wände müssen glatt sein. Vor dem Anschluss muss er von Ruß und allen Verunreinigungen gereinigt werden.

Die Verbindung zwischen dem Schornstein und dem Gerät muss dicht und aus nicht brennbaren Materialien gefertigt sowie vor Oxidation gesichert werden (Rauchrohr aus Stahl oder emailliert). Falls der Schornstein zu schwachen Zug erzeugt, sollten neue Leitungen gelegt werden. Es ist auch wichtig, dass der Schornstein keinen übermäßigen Zug erzeugt. Dann sollte im Schornstein ein Zugbegrenzer installiert werden. Eine Alternative ist auch ein spezieller Aufsatz auf den Schornstein, der die Zugkraft reguliert. Die Prüfung des Schornsteins sollte durch einen Schornsteinfegermeister durchgeführt werden und die eventuellen Änderungen dürfen nur von einer berechtigten Firma ausgeführt werden, sodass die Anforderungen der Norm PN-89/B-10425 erfüllt werden.

Allgemeine Bemerkungen

- a) Vor Beginn der Installation sollen ein Gutachten und eine Abnahme des Schornsteins in Bezug auf seine technischen Parameter und technischen Zustand durchgeführt werden.
- b) Der Ofen sollte so nah wie möglich am Schornstein aufgestellt werden. Der Raum, in dem er installiert werden soll, muss über ein effizientes Belüftungssystem und erforderliche Luftmenge für den einwandfreien Betrieb des Ofens verfügen.
- c) Vor der Benutzung des Ofens entfernen Sie die Aufkleber vom Glas.
- d) Die technischen Parameter des Ofens gelten für den in dieser Bedienungsanleitung angegebenen Brennstoff.
- e) Es ist unabhängig, Intervalle der Inspektion des Schornsteins (obligatorisch einmal im Jahr) sowie der Reinigung und Überprüfung der Durchgängigkeit (mindestens 2 mal im Jahr) strikt einzuhalten.
- f) Gemäß den geltenden Vorschriften kann der Ofen nicht die einzige Wärmequelle sein, sondern nur eine Ergänzung der bestehenden Heizungsanlage. Der Grund dafür ist die Notwendigkeit, das Heizen des Gebäudes bei längerer Abwesenheit der Bewohner sicherzustellen.

Die Installation sollte in Übereinstimmung mit den Bestimmungen der diesbezüglich geltenden Normen, baurechtlichen Anforderungen und Brandschutznormen durchgeführt werden. Die detaillierten Vorschriften bezüglich der Sicherheit der Konstruktion, des Brandschutzes und der Gebrauchssicher

heit sind im Baugesetz vom 7. Juli 1994 (Gesetzblatt Nr. 156, Pos. 1118 von 2006 mit späteren Änderungen), in der Verordnung des Ministers für Infrastruktur vom 12. April 2002 über die technischen Voraussetzungen für Gebäude und deren Standort (Gesetzblatt Nr. 75, Pos. 690 von 2002 und Gesetzblatt Nr. 109, Pos. 1156 von 2004) enthalten.

Die Norm PN-EN 13229:2002 „Kamineinsätze einschließlich offene Kamine für feste Brennstoffe. Anforderungen und Prüfungen“ und die Norm PN-EN 13240:2002 „Raumheizer für feste Brennstoffe. Anforderungen und Prüfungen.“

VORBEREITUNG ZUR MONTAGE

Der Kachelofen wird montagefertig geliefert. Überprüfen Sie nach dem Auspacken die Vollständigkeit und den Zustand des Gerätes gemäß dieser Bedienungsanleitung.

- Mechanismus zum Einstellen der Luftzufuhr zur Brennkammer;
- Mechanismus des korrekten Schließens der Vordertür (Scharniere, Griff).

ACHTUNG!

In Räumen, in denen der Ofen installiert ist, ist es verboten, eine mechanische Entlüftung zu verwenden, die einen Rückzug im Rauchkanal und das Eindringen von Rauchgasen in den Raum verursachen kann.

Installation des Kachelofens

Vor der Installation ist die mechanische Festigkeit des Untergrundes, auf dem der Ofen aufgestellt werden soll, unter Berücksichtigung des Gesamtgewichtes des Kachelofens zu überprüfen.

Das Gerät sollte auf einem stabilen und ebenen, ausreichend tragfähigen Untergrund aufgestellt werden, vorzugsweise auf einem Betonboden oder auf einer nicht brennbaren Platte. Wird das Gerät auf einem brennbaren Boden installiert, sollte es auf eine Isolierung aus nicht brennbarem Material aufgestellt werden. Diese Isolierung sollte von der Ladetürseite 80 cm und von anderen Seiten 40 cm breiter sein.

Installieren Sie das Gerät in einem Abstand, der nicht unter dem Mindestsicherheitsabstand zu brennbaren Materialien und Gegenständen liegt:

- Klasse A nicht brennbar - von der Türseite - 0 cm, von den Seiten und der Rückseite des Ofens - 0 cm
- Klasse B schwer entflammbar - von der Türseite - 80 cm, von den Seiten und der Rückseite des Ofens - 40 cm
- Klasse C 1 schwer brennbar - von der Türseite - 80 cm, von den Seiten und der Rückseite des Ofens - 40 cm
- Klasse C 2 - mittel brennbar - von der Türseite - 80 cm, von den Seiten und der Rückseite des Ofens - 40 cm
- Klasse C 3 leicht brennbar - von der Türseite - 150 cm, von den Seiten und der Rückseite des Ofens - 80 cm

Für Materialien und Gegenstände aus Materialien unbekannter Brennbarkeitsklasse sollten sie als Brennbarkeitsklasse C 3 betrachtet werden.

Die Rauchgasleitung muss folgende Grundkriterien erfüllen: Sie muss aus schlecht wärmeleitenden Materialien bestehen;

- Die Abgasleitung darf nicht mehr als zwei Neigungen von 45° bei einer Höhe von 5 m und 20° bei einer Höhe von mehr als 5 m aufweisen; Die Zugstärke des Schornsteins sollte betragen:
 - minimaler Zug - 6 ± 1 Pa;
 - durchschnittlicher Zug - 12 ± 2 Pa;
 - maximaler Zug - 15 ± 2 Pa;

Der Raum, in dem der Ofen installiert wird, sollte einen Rauminhalt von mindestens 30m³ aufweisen und über eine ausreichende Luftzufuhr zur Feuerung verfügen. Es wird angenommen, dass etwa 8m³ Luft benötigt werden, um 1 kg Holz in einem Kaminofen mit geschlossener Brennkammer zu verbrennen. Daher ist es äußerst wichtig, die Frischluft für die Verbrennung zuzuführen, vorzugsweise Frischluftzufuhr von außen. Dieses System ermöglicht die Zuführung von kalter Luft zum Verbrennungsprozess direkt in die Feuerung.

Wichtig: Der Ofen ist am effizientesten, wenn er mit ausreichender Verbrennungsluft, insbesondere

von außen, versorgt wird. Dadurch holt sich der Kaminofen keine Verbrennungsluft aus dem Inneren des Gebäudes.

Betrieb des Kachelofens / Allgemeine Informationen

Während des ersten Anheizens sollte das Gerät mit weniger Leistung betrieben werden, wodurch sich die Teile anpassen können. Die Türgriffe und andere Griffe sind während des Betriebs des Ofens warm. Der unangenehme Geruch, der beim ersten Anheizen aus dem Ofen abgibt, ist kein Grund zur Sorge - dieses Phänomen wird durch das Ausbrennen der Farbe (Lackpolymerisation) an verschiedenen Teilen des Gerätes und Rohrelementen verursacht. Bei Geruchsbildung lüften Sie immer den Raum, in dem sich der Ofen befindet.

Vor dem ersten Anheizen sollen alle Aufkleber oder die Teile der Ausrüstung, die keine Bestandteile des Kamineinsatzes sind und die sich in der Brennkammer befinden, entfernt werden. Während des ersten Anheizens sollte die Mindesttemperatur gehalten und die Tür sollte leicht (ca. 1-2 cm) geöffnet werden, damit das Dichtungsmaterial mit dem Lack verbunden werden kann. Alle Materialien müssen sich langsam an die hohen Temperaturen anpassen.

WICHTIG! Bevor Sie ein großes Feuer anzünden, zünden Sie ein- oder zweimal ein kleines Feuer an. Dadurch kann sich der Ofen ordnungsgemäß einsetzen und die Farbe aushärten. Füllen Sie die Feuerung nicht vollständig mit Holz, die optimale Brennstoffmenge ist eine, die die Brennkammer mit etwa 1/3 ihres Volumens füllt. Bevor Sie Holz hinzufügen, warten Sie, bis die Flammen fallen, geben Sie bei zu großer Glut kein Holz hinzu.

Brennstoff: Aufgrund der Konstruktion unserer Geräte wird es empfohlen, Holz von Laubbäumen wie Eiche, Hainbuche, Esche, Buche usw. mit einem Feuchtigkeitsgehalt von 18-20% als Brennstoff zu verwenden. Die Verwendung eines zertifizierten Braunkohle- oder Holzkohlebriketts ist ebenfalls zulässig. Der beste Brennstoff ist Holz von Laubbäumen, das gelagert wurde (mindestens 18 Monate an einem belüfteten und trockenen Ort); in gehackten und gespaltenen Holzscheiten. Aufgrund einer zu schnellen Zündung wird es nicht empfohlen, Nadelholz zu verwenden. Frisches Holz oder schlecht getrocknetes Holz ist kein guter Brennstoff, da es begrenzte energetische Eigenschaften hat. Das Heizen mit solchem Holz kann zu einer höheren Emission von Kreosot führen, das sich in den Rauchgasleitungen absetzt. Es handelt sich um ein Sediment, das den Schornstein zerstört, was im Extremfall zum Schornsteinbrand führen kann.

ACHTUNG! In solchen Geräten dürfen nicht verbrannt werden: Kohle, Tropenholz (z.B. Mahagoniholz), chemische Produkte oder flüssige Stoffe wie Öl, Alkohol, Benzin, Naphthalin, sowie laminierte Platten, imprägnierte oder gepresste Holzstücke mit Bindemitteln, Kunststoffe, Abfälle, Lappen.

BETRIEB DES OFENS / ERSTES ANHEIZEN

Nach dem Anzünden des Feuers sollte die Brennkammer mit Holz aufgefüllt werden, wobei Sie die Kammer für die Brenndauer vernünftigerweise entsprechend individuellen Erfahrungen füllen. Während des Verbrennungsprozesses ist die Vordertür des Ofens zu schließen. Die langfristige Einhaltung der maximalen Verbrennungstemperaturen kann zur Überhitzung und Beschädigung der Ofenelemente führen. Daher sollte die Intensität des Brennstoffverbrennungsprozesses durch Einstellen der Einlassposition geregelt werden. Der Aschefüllstand in der Aschekastenschublade sollte kontrolliert werden, da bei einem zu hohen Aschefüllstand der Prozess der Rostkühlung begrenzt ist und der Prozess der Verbrennungsluftzufuhr behindert wird. Um die Aschekastenschublade nach dem Löschen der Feuerung zu entleeren, öffnen Sie langsam die Vordertür des Kamineinsatzes, nehmen Sie die Schublade aus dem Gehäuse des Kamineinsatzes heraus und entleeren Sie sie aus der Asche, wobei Sie die Brandschutzbestimmungen beachten sollten.

ACHTUNG! Bei allen Arbeiten im Zusammenhang mit dem Betrieb und der Bedienung des Gerätes ist zu beachten, dass die Elemente eine hohe Temperatur aufweisen können. Bei der Bedienung des Ofens sollen deshalb Schutzhandschuhe verwendet werden. Während des Betriebs und der Verwendung des Kamineinsatzes sind die Regeln zu beachten, die grundlegende Sicherheitsbedingungen gewährleisten:

- Machen Sie sich mit der Bedienungsanleitung des Kamineinsatzes vertraut und beachten Sie ihre Bestimmungen;
- In der Nähe des Glases des Kamineinsatzes keine temperaturempfindlichen Gegenstände lassen, das Feuer im Ofen nicht mit Wasser löschen, einen Ofen mit zerbrochenem Glas nicht benutzen, in der Nähe des Ofens dürfen sich keine leicht entzündlichen Elemente befinden;
- Halten Sie Kinder, Dritte und Tiere vom Gerät fern;
- Alle Reparaturen sollen von einem Installateur/Service-Techniker durchgeführt werden; Verwenden Sie nur Ersatzteile des Herstellers;
- Ohne schriftliche Zustimmung des Herstellers dürfen keine Änderungen an der Konstruktion, in den Installationsregeln oder bei der Verwendung vorgenommen werden.

Wartung des Ofens

Die Wartung des Ofens und der Rauchgasleitungen beruht auf Einhaltung folgender Richtlinien. Zu den periodischen oder geplanten Wartungsarbeiten des Ofens gehören: Beseitigung der Asche, Reinigung der vorderen Glasscheibe, Reinigung der Brennkammer, Reinigung des Schornsteins.

Kacheln – Zur Reinigung der Kacheln verwenden Sie ein trockenes Baumwolltuch oder Papiertücher. Keine Reinigungsmittel auf die Kacheln sprühen und kein feuchtes Tuch verwenden (besonders bei einem warmen Ofen). Die Feuchtigkeit kann verursachen, dass die kleinen, haarähnlichen Kratzer auf der keramischen Oberfläche deutlicher sichtbar sind, besonders bei hellen Farben, dies kann auch zum Brechen der Fugen führen. Es ist verboten, abrasive Materialien, welche die Kacheloberfläche zerkratzen können, sowie Ätzmittel zu verwenden.

Feuerung – Vor und nach jeder Heizperiode sollte die Feuerung geprüft und gereinigt werden.

- Das Belassen der Asche in der Aschekastenschublade für eine längere Zeit führt zu chemischer Korrosion des Aschekastens;
- Die Brennkammer des Kamineinsatzes sollte regelmäßig gereinigt werden (die Häufigkeit dieses Vorgangs hängt von der Art und Feuchtigkeit des verwendeten Holzes ab);
- Für die Reinigung der Feuerung verwenden Sie einen Schürhaken, einen Schaber, eine Bürste, Kaminstaubsauger und Ascheabscheider.

Kamintürscheibe

- Für die Reinigung der Frontscheibe verwenden Sie ausschließlich die dafür vorgesehenen Reinigungsmitteln (Elemente des Kamineinsatzes sollen damit nicht gereinigt werden);
- Verwenden Sie keine Scheuermittel, da diese die Scheibe kratzen können;

Schornstein, Abgasrohrelemente

- Die Reinigung des Schornsteins sollte von einem Schornsteinfegermeisterbetrieb durchgeführt und in der Urkunde des Kamineinsatzes dokumentiert werden (Reinigung des Schornsteins zweimal jährlich);
- obligatorische Inspektion des Schornsteins (einmal im Jahr);

Achtung!

Alle Wartungsarbeiten können nur dann durchgeführt werden, wenn der Ofen abgekühlt ist.

Anomalien während des Betriebs

Während des Betriebs des Ofens können bestimmte Anomalien auftreten, die auf Unregelmäßigkeiten der Funktion hinweisen. Dies kann auf eine fehlerhafte Installation des Ofens ohne Beachtung der geltenden gesetzlichen Vorschriften oder der Bestimmungen dieser Bedienungsanleitung oder auf externe Gründe wie die Umweltfaktoren, zurückzuführen sein. Im Folgenden werden die häufigsten Ursachen für einen inkorrekten Betrieb und deren Behebung dargestellt.

a) Rauchgasaustritt bei geöffneter Tür:

- zu heftiges Öffnen der Tür (die Tür langsam öffnen);
- geschlossener Drehschieber des Fuchses der Rauchgasleitung (den Schieber öffnen, falls vorhanden oder optional montiert);

- ungenügende Luftzufuhr in den Raum, in dem der Ofen installiert ist (angemessene Belüftung im Raum sichern oder die Luft gemäß den Anweisungen in der Bedienungsanleitung in die Brennkammer zuführen);

- atmosphärische Bedingungen;

- zu kleiner Schornsteinzug (Schornstein überprüfen lassen).

b) Unzureichendes Heizen oder Auslöschten:

- zu geringe Brennstoffmenge im Ofen (Ofen entsprechend der Bedienungsanleitung füllen);

- zu hohe Feuchtigkeit des zur Verbrennung verwendeten Holzes (Holz mit einem Feuchtigkeitsgehalt bis

zu 20% verwenden); !7

- zu kleiner Schornsteinzug (Schornstein überprüfen lassen).

c) Unzureichende Wärmeabgabe trotz guter Verbrennung in der Verbrennungskammer:

- kalorienarmes „weiches“ Holz (Holz wie in der Bedienungsanleitung empfohlen verwenden);

- zu hohe Feuchtigkeit des zur Verbrennung verwendeten Holzes (Holz mit einem Feuchtigkeitsgehalt bis

zu 20% verwenden);

- zu stark zerkleinertes Holz.

d) Übermäßige Verschmutzung der Glasscheibe:

- zu wenig intensive Verbrennung (Brennen mit einer sehr kleinen Flamme, nur trockenes Holz als Brennstoff verwenden);

- Benutzung des harzhaltigen Nadelholzes als Brennstoff (nur trockenes Laubholz gemäß der Bedienungsanleitung als Brennstoff verwenden).

e) Der ordnungsgemäße Betrieb des Ofens kann durch atmosphärische Bedingungen (Luftfeuchtigkeit, Nebel, Wind, atmosphärischer Druck) und manchmal durch nahe gelegene hohe Objekte gestört werden. Bei wiederkehrenden Problemen fragen Sie einen Schornsteinfegermeisterbetrieb nach Fachkenntnis oder verwenden Sie einen Schornsteinaufsatz.

Garantiebedingungen

Die Verwendung des Ofens, die Art des Anschlusses an den Schornstein und die Betriebsbedingungen müssen mit der vorliegenden Bedienungsanleitung übereinstimmen. Es ist verboten, die Konstruktion des Ofens zu modifizieren bzw. jegliche Änderungen vorzunehmen. Für die ordnungsgemäße Funktion des Kamineinsatzes erteilt der Hersteller 5 Jahre Garantie ab Kaufdatum. Der Käufer ist verpflichtet, die Bedienungsanleitung und die vorliegenden Garantiebedingungen zu lesen und dies durch einen Eintrag in der Garantiekarte zum Zeitpunkt des Kaufs zu bestätigen.

Im Falle einer Reklamation ist der Benutzer des Ofens verpflichtet, ein Reklamationsprotokoll, eine ausgefüllte Garantiekarte und einen Kaufbeleg vorzulegen. Das Einreichen dieser Dokumente ist für die Prüfung jeglicher Ansprüche erforderlich. Die Prüfung der Reklamation erfolgt innerhalb von 14 Tagen nach dem Datum ihrer Einreichung in schriftlicher Form. Alle Änderungen, Modifikationen oder Konstruktionsänderungen führen zum sofortigen Erlöschen der Herstellergarantie.

Die Garantie umfasst: bewegliche Elemente der Steuermechanismen für Primär- und Sekundärlufteinlässe, Rost, Aschekasten und Dichtungen des Kaminofens für einen Zeitraum von 1 Jahr ab Kaufdatum.

Die Garantie erstreckt sich nicht auf: hitzebeständige Keramik (temperaturbeständig bis 800°C); alle Mängel, die sich aus der Nichtbeachtung der Bestimmungen der Bedienungsanleitung ergeben, insbesondere in Bezug auf verwendete Brennstoffe und Anzündmaterialien; alle Mängel, die beim Transport vom Händler zum Käufer entstehen; alle Mängel, die bei der Installation, Montage und Inbetriebnahme des Ofens entstehen; Schäden durch thermische Überlastung (aufgrund unsachgemäßer Verwendung entgegen der Bedienungsanleitung).

Liste der grundlegenden Ersatzteile:

Hitzebeständiges Glas Aschekasten *

Rost *

Deflektor

Keramische Formplatten

*Optional für ausgewählte Modelle

Die Garantie wird um den Zeitraum vom Zeitpunkt der Einreichung der Reklamation bis zur Benachrichtigung des Käufers über die ausgeführte Reparatur verlängert. Dieser Zeitraum wird in der Garantiekarte bestätigt.

Sämtliche Beschädigungen, die durch unsachgemäße Bedienung, Aufbewahrung, unsachgemäße Wartung, Verwendung entgegen den in der Bedienungsanleitung festgelegten Bedingungen entstehen sowie Beschädigungen, die auf andere Gründe zurückzuführen sind, die nicht dem Hersteller zuzurechnen sind, führen zum Erlöschen der Garantie, wenn diese Beschädigungen zu qualitativen Änderungen des Produktes beigetragen haben.

Achtung: In allen von uns hergestellten Öfen ist es verboten, Kohle als Brennstoff zu verwenden. Das Heizen mit Kohle führt in jedem Fall zum Verlust der Garantie für die Feuerstätte. Bei der Meldung eines Mangels im Rahmen der Garantie ist der Kunde stets verpflichtet, eine Erklärung zu unterzeichnen, dass er in unserem Kamineinsatz weder mit Kohle noch mit sonstigen unzulässigen Brennstoffen geheizt hat. Bei Verdacht auf die Verwendung dieser Brennstoffe wird der Ofen einem Sachverständigen unterzogen, das das Vorhandensein verbotener Stoffe untersucht. Weist die Analyse ihre Verwendung nach, verliert der Kunde sämtliche Garantierechte und ist verpflichtet, alle mit der Reklamation verbundenen Kosten (einschließlich der Kosten für ein Gutachten) zu decken.

Diese Garantiekarte stellt für den Käufer eine Grundlage für eine kostenlose Garantiereparatur dar. Die Garantiekarte ohne Datum, Stempel, Unterschriften sowie mit von Unbefugten vorgenommenen Korrekturen ist ungültig.

Duplikate der Garantiekarte werden nicht ausgestellt!

Fabriknummer des Gerätes.....
Gerätetyp.....

Die vorstehenden Garantiebestimmungen setzen die Rechte des Verbrauchers aufgrund der Nichtkonformität der Waren mit dem Vertrag, die sich aus den Bestimmungen des Gesetzes vom 27. Juli 2002 über besondere Bedingungen für den Verkauf von Verbrauchsgütern ergeben, in keiner Weise außer Kraft, beschränken sie oder schließen sie aus. Um die Qualität ihrer Produkte ständig zu verbessern, behält sich die Firma KRATKI.PL das Recht vor, Geräte ohne vorherige Ankündigung zu ändern.

Строение кафельной печи

1. Корпус изготовлен из кафеля
2. Каминная топка кассетного типа
3. Элементы стальной/несущей конструкции кассетной каминной топки, задняя стенка и верхняя крышка изготовлены из стального листового металла с порошковым покрытием.

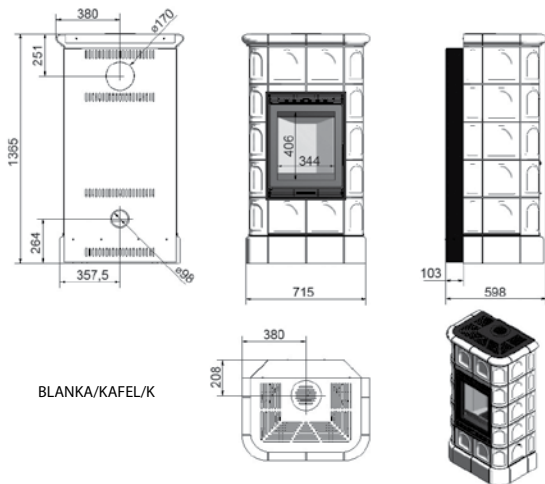
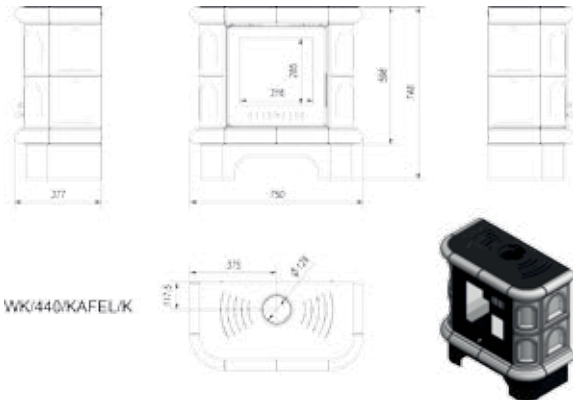

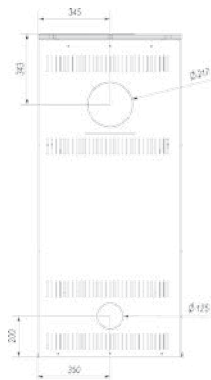

NADIA/8/KAFEL

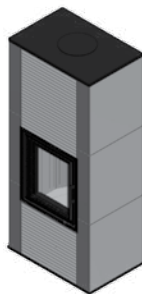
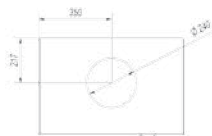

Принимая во внимание, что кафель изготовлен по специальной производственной технологии и обладает уникальными свойствами, на его поверхности могут присутствовать незначительные матовые пятна, разница оттенков или едва заметные линии. Данные особенности не представляют собой дефекта и не влияют на функциональность продукта, а также не могут служить поводом для предъявления претензий к качеству печи. Во время хранения, транспортировки и монтажа изделия, следует защитить кафельную облицовку устройства от механических повреждений.

Назначение устройства

Кафельные печи производства компании Kratki.pl относятся к твердотопливным топкам с ручной загрузкой топлива и закрываемой топочной дверцей. Кафельные печи предназначены для использования в качестве дополнительного источника тепла в любых помещениях.

Транспортировка

Кафельную печь следует транспортировать в вертикальном положении, защищенной от наклона и падения, а также от повреждений в результате воздействия атмосферных факторов. При покупке устройства необходимо проверить содержимое упаковки, а также его техническое состояние и полноту комплектации.

Монтаж и установка

ВНИМАНИЕ! С целью предотвращения риска возникновения пожара, устройство должно быть установлено в соответствии с требованиями действующих законодательных положений строительного права и технических регламентов, перечисленных в настоящем руководстве по эксплуатации. Монтаж устройства должен осуществляться квалифицированным специалистом. Устройство соответствует требованиям стандарта EN 13240. На устройство выдан сертификат CE. Необходимо соблюдать требования действующих локальных предписаний страны установки устройства.

В первую очередь следует убедиться в соответствии дымохода. Дымоход должен быть герметичным, а его стенки ровными. Перед подключением кафельной печи, необходимо очистить дымоход от сажи и других загрязнений.

Соединение между дымоходом и устройством должно быть выполнено из герметичных, негорючих материалов и защищено от окисления (эмалированная или стальная дымоходная труба). Если в дымоходе слабая тяга, следует рассмотреть вопрос установки нового дымохода. Важно также, чтобы дымоход не создавал чрезмерной тяги. В таком случае, необходимо установить в дымоходе стабилизатор тяги. Альтернативой будет также установка специального окончания дымохода, регулирующего силу тяги. Проверку состояния дымохода следует поручить специалисту в области дымоходных систем. Реконструкция существующего дымохода может осуществляться уполномоченной для этого компанией, которая выполнит требования стандарта PN-89/B-10425.

Общие указания

- a) Перед тем как приступить к установке устройства, следует провести экспертизу и приемку дымохода с точки зрения его технических характеристик и технического состояния.
- b) Печь должна устанавливаться как можно ближе к дымоходу. Помещение, в котором производится установка, должно быть оснащено исправной вентиляционной системой и достаточным количеством воздуха для обеспечения правильной работы печи.
- v) Перед тем как приступить к использованию устройства, следует удалить со стекла наклейки.
- г) Технические параметры устройства относятся к топливу, указанному в настоящем руководстве по эксплуатации.
- д) Необходимо строго соблюдать сроки проведения технических осмотров дымоходных каналов (как минимум, один раз в год), а также их очистки и контроля проходимости (как минимум, 2 раза в год).
- e) В соответствии с действующими положениями законодательства, устройство не может служить в качестве единственного источника тепла, а лишь дополнением к существующей отопительной системе. Причиной данного требования является необходимость обеспечения обогрева здания в случае длительного отсутствия его жителей.

Установку следует выполнить в соответствии с положениями норм, касающихся отопления зданий, требованиями строительного права и действующими нормами пожарной безопасности. Подробное описание положений, касающихся безопасности конструкций, пожарной безопасности и безопасности использования отопительного оборудования, приведено в содержании Закона «Строительное право» от 7 июля 1994 года (Законодательный вестник № 156, п. 111, от 2006 года с позд. изм.), Распоряжении Министра инфраструктуры от 12 апреля 2002 года «О технических требованиях, которым должны соответствовать здания и их расположение (Законодательный вестник № 75, п. 690 от 2002 года и Законодательный вестник № 109, п. 1156 от 2004 года), требованиях стандарта PN-EN 13229:2002 «Каминные топки и открытые камины, работающие на твердом топливе, требованиях и методы испытания», а также в требованиях стандарта PN-EN 13240:2002 «Комнатные обогреватели, работающие на твердом топливе, требования и методы испытания».

Подготовка к монтажу

Кафельная печь поставляется в комплектном виде и готова к установке. После распаковки необходимо проверить укомплектованность и состояние устройства в соответствии с настоящим руководством по эксплуатации. Кроме того, необходимо проверить работу:

- механизма регулирования подачи воздуха в камеру сгорания;
- механизма закрывания передней дверцы (петли, ручка);

ВНИМАНИЕ! В помещениях, в которых устанавливается печь, запрещается использовать механическую вытяжную вентиляционную систему, которая может привести к обратной тяге в дымоходе и попаданию дымовых газов в помещение.

Установка кафельной печи

Перед установкой необходимо проверить механическую прочность основания, на котором будет установлена печь, с учетом ее общего веса. Устройство должно устанавливаться на устойчивой, ровной поверхности соответствующей грузоподъемности, например, на бетонной плите или негорючем основании. При установке устройства на горючем основании, печь следует поместить на изолированном покрытии из негорючего материала таким образом, чтобы ширина изоляционного покрытия была больше со стороны засыпной дверцы на 80 см и с остальных сторон на 40 см.

Устройство следует устанавливать на расстоянии, не меньшем, чем минимальное безопасное расстояние от материалов и предметов из горючих материалов:

- класс А негорючие - со стороны дверцы - 0 см, от боковых стенок и задней стенки печи - 0 см
- класс В трудновоспламеняемые - со стороны дверцы - 80 см, от боковых стенок и задней стенки печи - 40 см
- класс С 1 трудновоспламеняемые - со стороны дверцы - 80 см, от боковых стенок и задней стенки печи - 40 см
- класс С 2 средневоспламеняемые - со стороны дверцы - 80 см, от боковых стенок и задней стенки печи - 40 см
- класс С 3 легковоспламеняемые - со стороны дверцы - 150 см, от боковых стенок и задней стенки печи - 80 см

В случае материалов и предметов неизвестной степени горючести, степень их горючести следует причислять к С 3.

Przewód dymowy winien spełniać podstawowe kryteria, a mianowicie:

- musi być wykonany z materiałów słabo przewodzących ciepło;
- дымовая труба не может иметь более двух наклонов 45° до высоты трубы 5 м и 20° при высоте трубы более 5 м;

Сила тяги дымохода должна составлять:

- минимальная тяга - 6 ± 1 Па;
- средняя, рекомендуемая тяга - 12 ± 2 Па;
- максимальная тяга - 15 ± 2 Па;

Кубический объем помещения, в котором устанавливается печь, должен составлять не менее 30 м³, а помещение должно быть оснащено системой притока соответствующего количества воздуха к топке камина. Считается, что для сгорания 1 кг древесины в камине с закрытой камерой сгорания необходимо около 8 м³ воздуха. Поэтому очень важно обеспечить приток свежего воздуха, необходимого для сгорания топлива. Для этого лучше использовать подачу свежего воздуха снаружи помещения. Такая система позволяет обеспечить приток холодного воздуха непосредственно в топку.

Помнить: Печь будет максимально эффективно работать в случае обеспечения соответствующего притока воздуха, необходимого для сжигания топлива, в частности, снаружи помещения. Благодаря этому камин не поглощает воздух для сжигания изнутри здания, а воздух, необходимый для сжигания топлива, подается непосредственно в топку.

Работа кафельной печи / общая информация

При первом разжигании устройство должно работать в замедленном режиме, чтобы обеспечить составляющим элементам нормальное расширение. Во время работы печи, ручки и держатели нагреваются. Интенсивный запах, выделяющийся из нагревателя во время первого разжигания, не является причиной для беспокойства – это явление вызвано спеканием (полимеризацией) лакокрасочного покрытия различных элементов устройства. При появлении запаха во время работы печи, необходимо всегда проветривать помещение, в котором находится печь.

Перед первым разжиганием необходимо удалить все наклейки или оснащение, которое не является составными частями топки и находится в зольнике или топке. Во время первого разжигания печи необходимо поддерживать минимальную температуру и оставить дверцу немного приоткрытой (приблизительно на 1–2 см), чтобы уплотнительный материал не приклеился к лаку. Все материалы должны постепенно адаптироваться к высокой температуре.

Важно! Перед разжиганием интенсивного пламени, необходимо два или три раза разжечь небольшое пламя. Это позволит конструкции печи получить постепенную осадку, а краске – затвердеть. Не следует заполнять топку топливом полностью, оптимальное количество топлива составляет примерно третью часть объема камеры сгорания. Прежде чем добавить топливо, необходимо дождаться уменьшения пламени. Не следует накладывать дрова на слишком интенсивный жар.

Топливо: Принимая во внимание конструкцию наших устройств, в качестве топлива рекомендуется использовать лиственную древесину: дуб, граб, ясень, бук и т.п., влажность которых составляет от 18% до 20%. Допускается также использование сертифицированных брикетов бурого угля или древесных брикетов. Наилучшим топливом является выдержанная древесина (как минимум, 18 месяцев в проветриваемом, сухом месте), в виде дров или поленьев. В связи со слишком быстрым воспламенением, не рекомендуется использовать древесину хвойных пород. Свежесрубленная или плохо высушенная древесина, не является наилучшим топливом по причине ограниченной теплоотдачи.

При топке таким топливом, может выделяться большое количество креозота, оседающего в газоходах - осадка, который разрушает дымоход и, в некоторых случаях, может стать причиной воспламенения сажи в дымоходе.

Внимание! В устройствах такого типа запрещается сжигать: уголь, древесину тропических пород (например, красное дерево), химические вещества или жидкости, в том числе: масло, спирт, бензин, нафталин, ламинированные плиты, пропитанные или прессованные клееные пиломатериалы, полимеры, мусор, ткани.

Эксплуатация печи / Первое разжигание

После разжигания топку необходимо заполнить дровами, укладывая топливо таким образом, чтобы рационально заполнить камеру сжигания для предусмотренного времени сжигания, определенного пользователем на основании индивидуального опыта. Во время сжигания топлива, передняя дверца топки должна быть закрыта. Длительное поддержание максимальной

температуры горения может привести к перегреву элементов топки и их повреждению. В связи с этим интенсивность процесса сжигания топлива необходимо регулировать посредством соответствующего положения дроссельной заслонки. Необходимо контролировать уровень заполнения зольника пеплом, так как чрезмерное скопление пепла замедляет процесс охлаждения колосниковой решетки и задерживает подачу воздуха, необходимого для поддержания пламени. Для опорожнения зольника после остывания топки, необходимо постепенно открыть переднюю дверцу кассетной топки, выдвинуть ящик зольника из корпуса топки и удалить пепел при соблюдении правил пожарной безопасности.

Внимание! Во время выполнения каких-либо работ, связанных с обслуживанием и эксплуатацией устройства, необходимо помнить о том, что его элементы могут нагреваться до очень высокой температуры, поэтому необходимо использовать защитные перчатки. В процессе эксплуатации и использования каминной топки, следует соблюдать основные правила безопасности.

- Необходимо ознакомиться с руководством по эксплуатации каминной топки и строго соблюдать его рекомендации;
- Не оставлять вблизи стекла топки предметы, быстро реагирующие на воздействие температуры, не гасить огонь в топке водой, не использовать топку с треснувшим стеклом, а вблизи от печи не могут находиться легковоспламеняющиеся предметы;znajdować się elementy łatwopalne;
- Вблизи устройства запрещается пребывать детям, посторонним лицам или животным;
- Любой ремонт должен выполняться квалифицированным специалистом с использованием сменных деталей производства изготовителя устройства;
- Запрещается осуществлять какие-либо изменения конструкции, системы теплоотдачи или правил эксплуатации без письменного согласия производителя.

Техническое содержание печи

Техническое содержание печи и газоходов заключается в соблюдении приведенных ниже рекомендаций. К периодическим или установленным производителем обязательных работ по техническому содержанию устройства, относятся следующие действия: удаление пепла, очистка переднего стекла, очистка камеры сгорания, очистка дымохода.

Кафель – для очистки кафеля следует использовать сухую, хлопчатобумажную ткань или бумажные полотенца. Запрещается распылять на поверхности кафеля моющие средства или использовать влажную ткань (особенно в случае нагретой поверхности печи).

Влага может способствовать увеличению невидимых линий на керамической поверхности, особенно в случае ярких цветов, а также может привести к образованию трещин в швах плитки. Для очистки кафеля запрещается использовать острые и абразивные средства, которые могут повредить его поверхность.

Топка – перед и после окончания каждого отопительного сезона, следует осуществить тщательную очистку и контроль технического состояния топки.

- наличие золы в ящике зольника в течение длительного периода приводит к образованию химической коррозии зольника;
- необходимо периодически выполнять очистку камеры сгорания топки (частота выполнения данной процедуры зависит от породы и влажности используемой древесины);
- для очистки элементов топки использовать кочергу, скрепки, щетку, каминный пылесос, сепаратор для уборки пепла.

Стекло каминной дверцы

- переднее стекло необходимо чистить предназначенным для этого средством (запрещается этим средством чистить элементы топки);
- для очистки стекла не использовать абразивные средства, которые могут его поцарапать;

Дымоход, элементы каналов отвода дымовых газов

- очистка дымохода должна выполняться специализированным персоналом и фиксироваться в технической документации на топку (очистка дымохода должна осуществляться 2 раза в год);
- обязательный осмотр специалистом в области дымовых систем (один раз в год);

Внимание!

Любые работы по техническому содержанию устройства могут выполняться только тогда, когда каминная топка находится в охлажденном состоянии.

Неполадки при эксплуатации

В ходе эксплуатации печи могут возникнуть несоответствия, свидетельствующие о нарушении ее нормальной работы. Это может быть вызвано неправильной установкой печи без соблюдения действующих предписаний или рекомендаций, приведенных в настоящем руководстве или внешними причинами, например, воздействием условий окружающей среды. Ниже описаны часто встречающиеся причины неправильной работы устройства и способ их устранения.

а) Возврат дыма при открытой дверце камина:

- слишком быстрое открывание дверцы (открывать дверцу следует постепенно);
- закрыта поворотная заслонка борова дымохода (открыть поворотную заслонку, если присутствует в оснащении устройства или установлена опционально);
- недостаточный приток воздуха в помещение, в котором установлена печь (обеспечить соответствующую вентиляцию в помещении или приток воздуха в камеру сгорания, в соответствии с рекомендациями, приведенными в руководстве);
- атмосферные условия;
- слишком слабая тяга (дымоход должен проверить специалист).

б) Недостаточный нагрев или погасание пламени в топке:

- недостаточное количество топлива в топке (обеспечить соответствующее количество топлива в топке, согласно рекомендациям, приведенным в руководстве);
- слишком высокая влажность древесины, используемой для сжигания (использовать древесину с влажностью до 20 %);
- слишком слабая тяга (дымоход должен проверить специалист).

в) Недостаточный нагрев, несмотря на нормальную работу камеры сгорания:

- низкокалорийная «мягкая» древесина (использовать древесину согласно рекомендациям, приведенным в руководстве);
- слишком высокая влажность древесины, используемой для сжигания (использовать древесину влажностью до 20 %);
- слишком измельченная древесина.

г) Чрезмерное загрязнение стекла каминной топки:

- слишком слабое сжигание (не использовать слишком часто устройство при сжигании топлива на очень низком пламени, в качестве топлива использовать исключительно сухую древесину);
- использование древесины хвойных пород (в качестве топлива использовать сухую древесину лиственных пород, указанную в руководстве по эксплуатации).

д) Нарушение работы печи может быть вызвано атмосферными условиями (влажность воздуха, туман, ветер, атмосферное давление), а иногда расположением поблизости высоких объектов. В случае повторяющихся несоответствий, следует обратиться в организацию, которая специализируется в области дымоходных систем и проведения экспертизы отопительных устройств или использовать каминную насадку на дымоход (например, «Страж»).

Условия гарантии

Использование печи, способ подключения к дымоходу и условия эксплуатации должны соответствовать рекомендациям, приведенным в настоящем руководстве по эксплуатации. Запрещается осуществлять модификации или вносить какие-либо изменения в конструкцию печи. Производитель предоставляет гарантию на безаварийную работу устройства сроком на 5 лет с

момента его покупки. Покупатель обязан ознакомиться с руководством по эксплуатации устройства, настоящими условиями гарантии и подтвердить это записью в гарантийном талоне в момент осуществления покупки.

В случае предъявления претензии, пользователь печи обязан представить акт претензии, заполненный гарантийный талон и документ, подтверждающий покупку. Предоставление заполненных документов является обязательным условием рассмотрения любых претензий. Рассмотрение претензии осуществляется в течение 14 дней с даты ее предъявления. Любые вмешательства в конструкцию устройства, модификации или изменения, приводят к потере гарантии на устройство, предоставляемой производителем.

Гарантия распространяется на: подвижные элементы механизмов управления притоком первичного и вторичного воздуха, колосниковую решетку, зольник и уплотнения камина – на 1 год с момента осуществления покупки.

Гарантия не распространяется на: жаропрочную керамику (устойчивую к воздействию температуры до 800°С); любые неполадки, возникшие в результате несоблюдения требований руководства по эксплуатации, в частности касающиеся используемого топлива и материалов для растопки; любые повреждения, возникшие во время транспортировки от поставщика к покупателю; любые повреждения, возникшие во время установки и запуска печи; повреждения, возникшие в результате тепловой перегрузки (связанные с эксплуатацией устройства, несоответствующей указаниям, приведенным в руководстве).

Список основных сменных компонентов:

- Жаропрочное стекло, Зольник*, Колосниковая решетка*, Дефлектор, Керамическая плитка

Гарантия продлевается на срок, исчисляемый с даты предъявления претензии, до даты уведомления покупателя о завершении ремонта. Этот период указывается в гарантийном талоне.

Любые повреждения, которые имели место в результате несоответствующего обслуживания, хранения, неправильного технического содержания, эксплуатации, а также по другим причинам, не зависящим от производителя, приводят к потере гарантии, если такой ущерб имел влияние на ухудшение качества продукта.

Внимание: Во всех отопительных устройствах, выпускаемых нами, запрещается использовать уголь в качестве топлива. Каждый случай растопки углем приводит к потере гарантии на устройство. Предъявляя претензию в рамках гарантии, пользователь обязан подписать заявление о том, что не использовал для растопки нашего устройства уголь или другое нерекондуемое нами топливо. В случае возникновения подозрений использования вышеуказанного топлива, будет произведена экспертиза устройства на наличие запрещенных веществ. Если в ходе экспертизы будет установлено, что данные вещества использовались, покупатель теряет право на гарантийное обслуживание и обязан возместить все расходы, связанные с рассмотрением претензии (в том числе, стоимость экспертизы).

Настоящий гарантийный талон является основанием для проведения бесплатного гарантийного ремонта.

Гарантийный талон без внесения даты, печатей, подписей, а также содержащий изменения, внесенные неуполномоченными лицами, является недействительным.

Дубликаты гарантийного талона не выдаются!!!

Заводской номер устройства.....

Тип устройства.....

Указанные выше требования, касающиеся гарантии, никаким образом не приостанавливают, не ограничивают и не исключают прав потребителя в связи с несоответствием товара условиям договора, согласно закону «Об особых условиях продажи потребительских товаров» от 27 июля 2002 г.

Принимая во внимание непрерывное повышение качества производимой продукции, «Kratki.pl» оставляет за собой право модифицировать устройства без предварительного уведомления.

*опционально для избранных моделей

SPRZEDAJĄCY	
Nazwa:	Pieczęć i podpis sprzedawcy;
Adres:	
Tel/fax:	
Data sprzedaży:	
NABYWCA WKŁADU	
<p>Wkład kominkowy powinien być zainstalowany zgodnie z obowiązującymi w kraju przepisami i regulami, z postanowieniami instrukcji obsługi przez instalatora posiadającego stosowne uprawnienia.</p> <p>Oświadczam, iż po zapoznaniu się z instrukcją obsługi i warunkami gwarancji, w przypadku niezastosowania się do postanowień w nich zawartych producent nie ponosi odpowiedzialności z tytułu gwarancji.</p>	Data i czytelny podpis nabywcy;
INSTALATOR WKŁADU	
Nazwa firmy instalatora:	
Adres instalatora:	
Tel/fax:	
Data uruchomienia:	
<p>Potwierdzam, iż zainstalowany przez moją firmę wkład kominkowy, spełnia wymogi instrukcji obsługi, zainstalowany jest zgodnie z obowiązującymi normami przedmiotowymi, przepisami prawa budowlanego, przepisami ppoż.</p> <p>Zainstalowany wkład jest gotowy do bezpiecznego użytkowania.</p>	Pieczęć i podpis instalatora;

USŁUGA SERWISOWA	

REJESTR PRZEGLĄDÓW PRZEWODU DYMOWEGO

Przeгляд przy instalacji wkładu	Data, podpis i pieczęć kominiarza
Data, podpis i pieczęć kominiarza	Data, podpis i pieczęć kominiarza
Data, podpis i pieczęć kominiarza	Data, podpis i pieczęć kominiarza
Data, podpis i pieczęć kominiarza	Data, podpis i pieczęć kominiarza
Data, podpis i pieczęć kominiarza	Data, podpis i pieczęć kominiarza
Data, podpis i pieczęć kominiarza	Data, podpis i pieczęć kominiarza
Data, podpis i pieczęć kominiarza	Data, podpis i pieczęć kominiarza
Data, podpis i pieczęć kominiarza	Data, podpis i pieczęć kominiarza

VERKÄUFER	
Name	Stempel und Unterschrift des Verkäufers;
Anschrift:	
Tel./Fax:	
Verkaufsdatum:	
KÄUFER DES KAMINEINSATZES	
Der Kamineinsatz sollte gemäß den geltenden nationalen Vorschriften, Regeln und Bestimmungen der Bedienungsanleitung von einem berechtigten Installateur mit entsprechenden Qualifikationen installiert werden.	Datum und leserliche Unterschrift des Käufers;
Nach der Kenntnisnahme der Bedienungsanleitung und der Garantiebedingungen erkläre ich, dass ich bei Nichteinhaltung der darin enthaltenen Bestimmungen keinen Anspruch auf Garantie habe.	
INSTALLATEUR DES KAMINEINSATZES	
Firmenname des Installateurs:	
Anschrift des Installateurs:	
Tel./Fax:	
Datum der Inbetriebnahme:	
Ich bestätige, dass der von mir installierte Kamineinsatz den Anforderungen der Bedienungsanleitung entspricht, in Übereinstimmung mit den geltenden Normen, dem Baurecht, Brandschutzvorschriften installiert ist.	Stempel und Unterschrift des Installateurs;
Der installierte Einsatz ist für den sicheren Gebrauch bereit.	

SERVICELEISTUNG	

VERZEICHNIS DER INSPEKTIONEN DER RAUCHGASLEITUNG

Inspektion bei Installation des Einsatzes	Datum, Unterschrift und Stempel des Schornsteinfegermeisters
Datum, Unterschrift und Stempel des Schornsteinfegermeisters	Datum, Unterschrift und Stempel des Schornsteinfegermeisters
Datum, Unterschrift und Stempel des Schornsteinfegermeisters	Datum, Unterschrift und Stempel des Schornsteinfegermeisters
Datum, Unterschrift und Stempel des Schornsteinfegermeisters	Datum, Unterschrift und Stempel des Schornsteinfegermeisters
Datum, Unterschrift und Stempel des Schornsteinfegermeisters	Datum, Unterschrift und Stempel des Schornsteinfegermeisters
Datum, Unterschrift und Stempel des Schornsteinfegermeisters	Datum, Unterschrift und Stempel des Schornsteinfegermeisters
Datum, Unterschrift und Stempel des Schornsteinfegermeisters	Datum, Unterschrift und Stempel des Schornsteinfegermeisters
Datum, Unterschrift und Stempel des Schornsteinfegermeisters	Datum, Unterschrift und Stempel des Schornsteinfegermeisters

ПРОДАВЕЦ

Название:	Печать и подпись продавца:
Адрес:	
Тел./факс:	
Дата продажи:	

ПОКУПАТЕЛЬ КАМИНА

Свободностоящий камин должен быть установлен согласно правилам и положениям, которые действуют в стране, а также постановлениям инструкции по обслуживанию. Установка должна быть выполнена монтажником, который владеет соответствующими полномочиями. Я заявляю, ознакомившись с инструкцией по обслуживанию и условиями гарантии, что при несоблюдении постановлений, которые в них содержатся, производитель не несет гарантийную ответственность.	Дата и разборчивая подпись покупателя:
---	--

INSTALATOR PIECA

Название монтажной компании:	
Адрес монтажника:	
Тел./факс:	
Дата введения в действие:	
Я подтверждаю, что свободностоящий камин, установленный моей компанией, выполняет требования инструкции по обслуживанию, установлен согласно действующим предметным нормам, положениям строительного права и противопожарным правилам. Установленный камин готов к безопасному пользованию.	Печать и подпись монтажника:

СЕРВИСНОЕ ОБСЛУЖИВАНИЕ

--	--

РЕЕСТР ОСМОТРОВ ДЫМОХОДНОГО КАНАЛА

Осмотр при установке камина	Осмотр при установке камина
Осмотр при установке камина	Осмотр при установке камина
Осмотр при установке камина	Осмотр при установке камина
Осмотр при установке камина	Осмотр при установке камина
Осмотр при установке камина	Осмотр при установке камина
Осмотр при установке камина	Осмотр при установке камина
Осмотр при установке камина	Осмотр при установке камина
Осмотр при установке камина	Осмотр при установке камина



Kratki.pl Marek Bal ul. Gombrowicza 4, Wsola, 26-660 Jedlińsk, Poland
tel. 48 389 99 00, 48 384 44 88, , fax 00 48 48 384 44 88 wew. 106
www.kratki.com