



**● steinel**



**Spot ONE  
Spot ONE S  
Spot ONE SC  
Spot DUO S  
Spot DUO SC**

DE

GB

FR

NL

IT

ES

PT

SE

DK

FI

NO

GR

TR

HU



- DE . . . 8    **Textteil beachten!**
- GB . . . 18    **Follow written instructions!**
- FR . . . 27    **Se référer à la partie texte !**
- NL . . . 37    **Neem de tekst in acht!**
- IT . . . . 46    **Seguire attentamente le istruzioni!**
- ES . . . 56    **¡Téngase en cuenta el texto!**
- PT . . . 66    **Siga as instruções escritas!**
- SE . . . 76    **läkta texten!**
- DK . . . 85    **Følg den skriftlige vejledning!**
- FI . . . . 95    **Huomaa tekstiosio!**
- NO . . 105    **Se de skriftlige instruksene!**
- GR . . 115    **Τηρείτε γραπτές οδηγίες!**
- TR . . 125    **Metin kısmını dikkate alın!**
- HU . . 136    **Szöveges részre figyelni!**

3.1

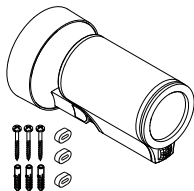

3.2

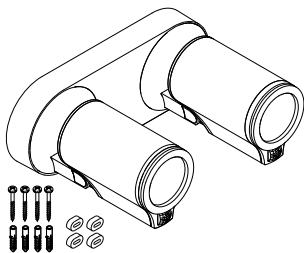

3.3

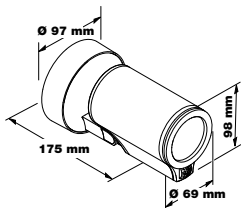

3.4

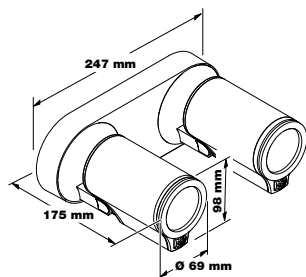

3.6

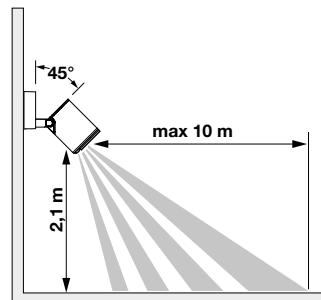

3.5

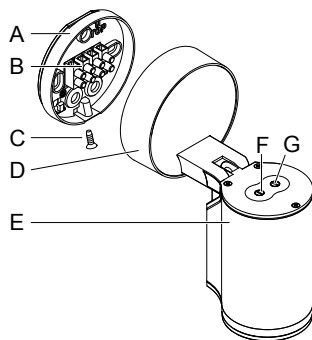

3.7

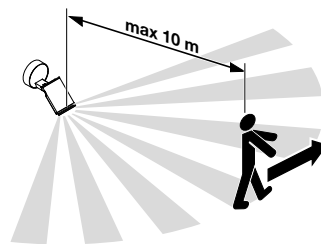

3.8

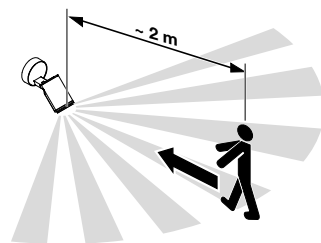

3.9

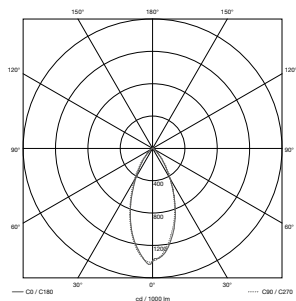

5.1

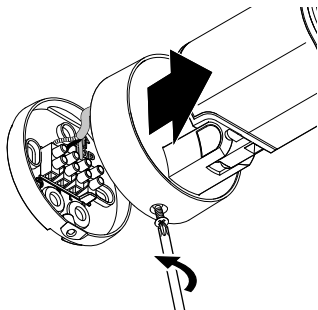

4.1

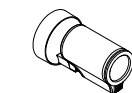

PE L N  
 ○ ○ ○  
 PE L N

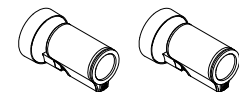

PE L N ↓ PE L N ↓  
 ○ ○ ○ ○ ○ ○ ○ ○  
 PE L N

5.2

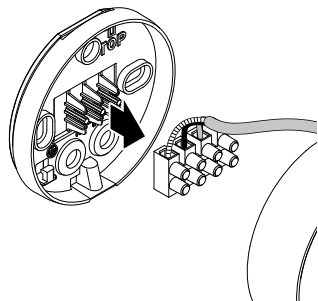

5.3

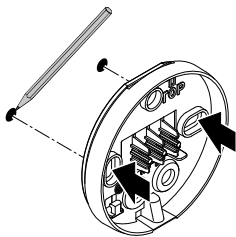

5.4

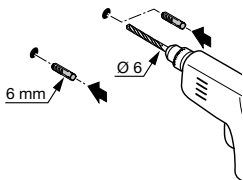

5.7

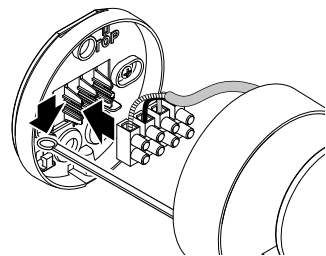

5.5

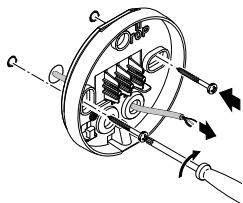

5.8

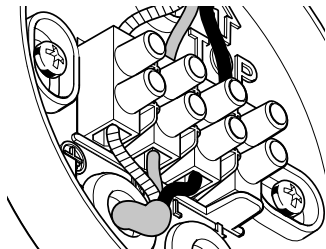
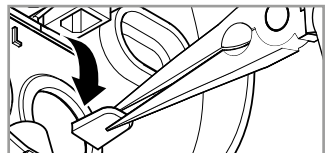

5.6

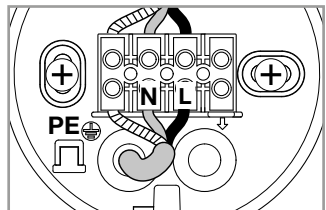
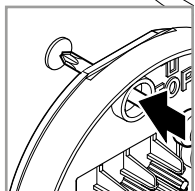
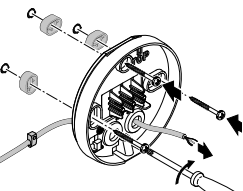

5.9

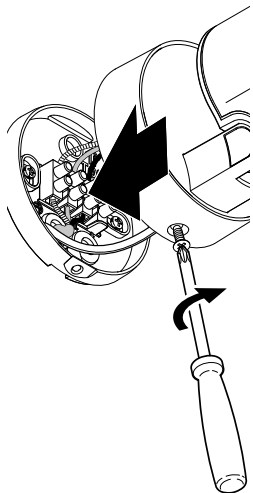

6.2



7.1

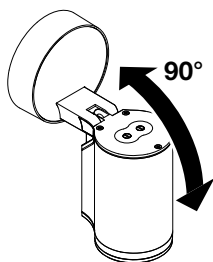

6.1

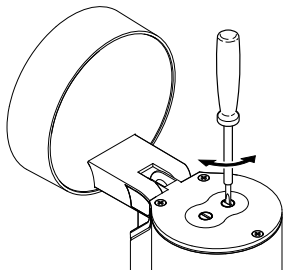

7.2

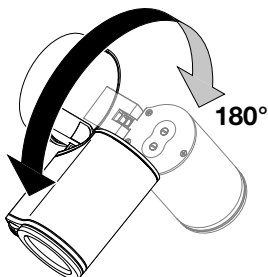

7.3

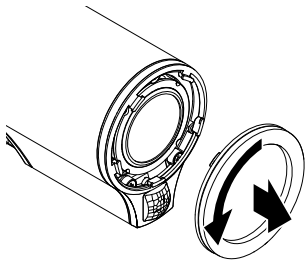

7.6

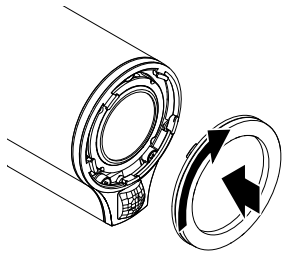

7.4

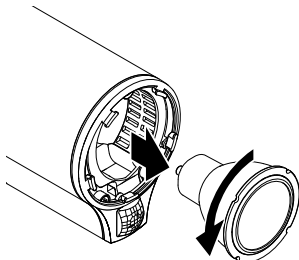

7.5

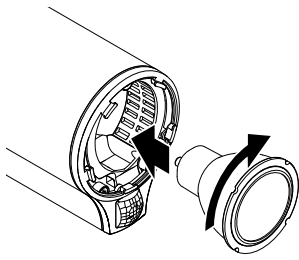

## 1. Zu diesem Dokument

- Bitte sorgfältig lesen und aufbewahren!
- Urheberrechtlich geschützt.  
Nachdruck, auch auszugsweise, nur mit unserer Genehmigung.
- Änderungen, die dem technischen Fortschritt dienen, vorbehalten.

### Symbolerklärung



**Warnung vor Gefahren!**



**Verweis auf Textstellen im Dokument.**

## 2. Allgemeine Sicherheitshinweise



**Vor allen Arbeiten am Gerät die Spannungszufuhr unterbrechen!**

- Bei der Montage muss die anzuschließende elektrische Leitung spannungsfrei sein. Daher als Erstes Strom abschalten und Spannungsfreiheit mit einem Spannungsprüfer überprüfen.
- Bei der Installation der Leuchte handelt es sich um eine Arbeit an der Netzspannung. Sie muss daher fachgerecht nach den landesüblichen Installationsvorschriften und Anschlussbedingungen durchgeführt werden.
- Nur Original-Ersatzteile verwenden.
- Reparaturen dürfen nur durch Fachwerkstätten durchgeführt werden.
- Nicht zur Verwendung mit Halogen-Leuchtmitteln geeignet.

## 3. Spot ONE / Spot ONE S / Spot DUO S Spot ONE SC / Spot DUO SC

### Bestimmungsgemäßer Gebrauch

- LED-Leuchte zur Wandmontage im Außenbereich

### Spot ONE S / Spot DUO S

- Die Sensor-LED-Leuchte beinhaltet einen Infrarot-Bewegungsmelder.

### Spot ONE SC /Spot DUO SC

- Die Sensor-LED-Leuchte beinhaltet einen Infrarot-Bewegungsmelder und ist nur über Bluetooth einstellbar.



### Nicht bestimmungsgemäßer Gebrauch

- Die LED-Leuchte ist nicht dimmbar.



**Nicht dimmbar**

### Lieferumfang Spot ONE (Abb. 3.1)

- Leuchte
- drei Schrauben
- drei Dübel
- drei Abstandshalter

### Lieferumfang Spot DUO (Abb. 3.2)

- Leuchte
- vier Schrauben
- vier Dübel
- vier Abstandshalter

### Produktmaße

Spot ONE (Abb. 3.3)

Spot DUO (Abb. 3.4)

### Produktübersicht (Abb. 3.5)

- A** Wandhalter
- B** Anschlussklemme
- C** Sicherungsschraube
- D** Leuchtenfuß
- E** Leuchtengehäuse
- F** Dämmerungseinstellung (nur Spot ONE S / DUO S)
- G** Zeiteinstellung (nur Spot ONE S / DUO S)

Erfassungsbereich Spot ONE S / DUO S (Abb. 3.6-3.8)

Lichtstärkeverteilung (Abb. 3.9)

## 4. Elektrischer Anschluss

Schaltplan (Abb. 4.1)

Die Netzzuleitung besteht aus einem 3-adrigen Kabel:

- L** = Phase (meistens schwarz, braun oder grau)
- N** = Neutraleiter (meistens blau)
- PE** = Schutzleiter (grün/gelb)

Im Zweifel müssen Sie die Leitungen mit einem Spannungsprüfer identifizieren;

anschließend wieder spannungsfrei schalten. Phase (**L**), Neutralleiter (**N**) und Schutzleiter (**PE**) werden an der Anschlussklemme angeschlossen.

### **Wichtig:**

Ein Vertauschen der Anschlüsse führt im Gerät oder Sicherungskasten später zum Kurzschluss. In diesem Fall müssen nochmals die einzelnen Leitungen identifiziert und neu verbunden werden. In die Netzzuleitung kann selbstverständlich ein Netzschalter zum Ein- und Ausschalten installiert sein.

### **Vernetzung**

"↓" dient der Vernetzung der Leuchten. Es können bis zu 10 Leuchten von diesem Typ parallelgeschaltet werden. (**Abb. 4.1**)

## **5. Montage**

- Alle Bauteile auf Beschädigung prüfen.
- Bei Schäden das Produkt nicht in Betrieb nehmen.
- Bei der Montage der Leuchte ist darauf zu achten, dass sie erschütterungsfrei befestigt wird.
- Geeigneten Montageort auswählen unter Berücksichtigung der Reichweite und Bewegungserfassung.

Die sicherste Bewegungserfassung wird erreicht, wenn das Gerät seitlich zur Gehrichtung montiert wird und keine Hindernisse (z. B. Bäume, Mauern etc.) die Sicht des Sensors behindern.

### **Montageschritte**

- Stromversorgung abschalten. (**Abb. 4.1**)
- Sicherungsschraube lösen und Leuchtengehäuse vom Wandhalter lösen. (**Abb. 5.1**)
- Steckklemme lösen und Leuchtengehäuse vom Wandhalter trennen. (**Abb. 5.2**)
- Bohrlöcher anzeichnen. (**Abb. 5.3**)
- Löcher bohren und Dübel einsetzen. (**Abb. 5.4**)
- Montage Unterputz (**Abb. 5.5**)
- Montage Aufputz mit Abstandhaltern (**Abb. 5.6**)
- Sicherungsband am Wandhalter befestigen und Steckklemme aufsetzen. (**Abb. 5.7**)
- Anschlusskabel anschließen. (**Abb. 5.8**)
- Bei Vernetzung mehrerer Leuchten Sicherungsglasche herausbrechen. (**Abb. 5.8**)
- Leuchtengehäuse auf Wandhalter aufstecken. (**Abb. 5.9**)
- Sicherungsschraube einschrauben. (**Abb. 5.9**)
- Stromversorgung einschalten. (**Abb. 5.9**)
- Einstellungen vornehmen → **"6. Funktion"**

## 6. Funktion

### Spot ONE S / Spot DUO S

#### Werkseinstellungen

- Dämmerungseinstellung: 1.000 Lux
- Zeiteinstellung: 8 Sekunden

#### Dämmerungseinstellung (Abb. 6.2 F)

Die gewünschte Ansprechschwelle der Leuchte kann stufenlos von ca. 2 bis 1000 Lux eingestellt werden.

- Einstellregler auf  gestellt = Tageslichtbetrieb (helligkeitsunabhängig)
- Einstellregler auf  gestellt = Dämmerungsbetrieb (ca. 2 Lux)

Bei der Einstellung des Erfassungsbereiches und für den Funktionstest bei Tageslicht muss der Einstellregler auf  stehen.

#### Zeiteinstellung (Abb. 6.2 G)

Die gewünschte Leuchtdauer der Leuchte kann stufenlos von ca. 8 Sekunden bis max. 35 Minuten eingestellt werden. Durch jede erfasste Bewegung vor Ablauf dieser Zeit wird die Zeituhr erneut gestartet.

- Einstellregler + = ca. 35 Minuten
- Einstellregler - = ca. 8 Sekunden

#### Hinweis:

Nach jedem Abschaltvorgang der Leuchte ist eine erneute Bewegungserfassung für ca. 1 Sekunde unterbrochen. Erst nach Ablauf dieser Zeit kann die Leuchte bei Bewegung wieder Licht schalten.

### Spot DUO S

Auslieferungszustand:

Beide Leuchtenköpfe sind vernetzt und schalten immer gleichzeitig ein und aus. Für einen individuellen Betrieb der beiden Leuchtenköpfe muss die Verbindung zwischen den Klemmen entfernt werden (↓1 und ↓2).

### Spot ONE SC /Spot DUO SC

#### Werkseinstellungen

- Dämmerungseinstellung: 2.000 Lux
- Zeiteinstellung: 5 Sekunden

## Smart Remote App

Für die Konfiguration der Leuchte mit Smartphone oder Tablet muss die STEINEL Smart Remote App aus Ihrem AppStore heruntergeladen werden. Es ist ein Bluetooth-fähiges Smartphone oder Tablet erforderlich.

Android



iOS



Folgende Funktionen sind über die Smart Remote App einstellbar:

- Zeiteinstellung
- Dämmerungseinstellung
- Ein- und Ausschaltzeiten
- Situative Steuerung Automatik/Manuell
- Vernetzung
- Gruppenbildung
- Benennung der Gruppen und Leuchten

### Hinweis:

Nach jedem Abschaltvorgang der Leuchte ist eine erneute Bewegungserfassung für ca. 1 Sekunde unterbrochen. Erst nach Ablauf dieser Zeit kann die Leuchte bei Bewegung wieder Licht schalten.

Für zeitbasiertes ein- und ausschalten hat der Spot Connect eine interne Uhr. Diese synchronisiert sich bei jeder Bluetooth Verbindung über die Smart Remote App automatisch mit der Uhr des verbundenen Smartphones.

Um eine korrekte Funktion zu gewährleisten, muss nach einer Spannungsunterbrechung der Leuchte eine Verbindung über die Smart Remote App hergestellt werden. Die interne Uhr wird erneut mit der Smartphone-Uhr synchronisiert.

## 7. Schwenkbereich der Leuchte / Leuchtmittelwechsel

Schwenkbereich der Leuchte. (Abb. 7.1 / 7.2)

### Leuchtmittelwechsel

- Abdeckscheibe am Leuchtengehäuse lösen und herausziehen. (Abb. 7.3)
- Leuchtmittel lösen und herausziehen. (Abb. 7.4)
- Neues Leuchtmittel einsetzen und festdrehen. (Abb. 7.5)
- Abdeckscheibe aufsetzen und festdrehen. (Abb. 7.6)

**Wichtig:**

Nur GU10-LED-Leuchtmittel bis max. 9 W verwenden.

**Hinweis:**

- Stellen Sie bei einem Leuchtmittelwechsel sicher, dass die Dichtung und die Dichtfläche nicht verschmutzt oder beschädigt sind.

## 8. Wartung

Das Produkt ist wartungsfrei.

Die Leuchte kann bei Verschmutzung mit einem feuchten Tuch (ohne Reinigungsmittel) gesäubert werden.

**Wichtig: Das Betriebsgerät ist nicht austauschbar.**

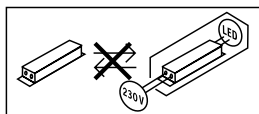

## 9. Entsorgung

Elektrogeräte, Zubehör und Verpackungen sollen einer umweltgerechten Wiederverwertung zugeführt werden.



Werfen Sie Elektrogeräte nicht in den Hausmüll!

**Nur für EU-Länder:**

Gemäß der geltenden Europäischen Richtlinie über Elektro- und Elektronik-Altgeräte und ihrer Umsetzung in nationales Recht müssen nicht mehr gebrauchsfähige Elektrogeräte getrennt gesammelt und einer umweltgerechten Wiederverwertung zugeführt werden.

## 10. Konformitätserklärung

Hiermit erklärt STEINEL Vertrieb GmbH, dass der Funkanlagentyp Spot ONE SC / Spot DUO SC der Richtlinie 2014/53/EU entspricht. Der vollständige Text der EU-Konformitätserklärung ist unter der folgenden Internetadresse verfügbar: [www.steinell.de](http://www.steinell.de)

## 11. Herstellergarantie

Herstellergarantie der

STEINEL Vertrieb GmbH, Dieselstraße 80-84, 33442 Herzebrock-Clarholz

Wir begrüßwünschen Sie zum Kauf Ihres STEINEL-Produkts, das höchste Qualitätsansprüche erfüllt. Aus diesem Grund leisten wir als Hersteller Ihnen als Endkunde gerne eine unentgeltliche Garantie gemäß den nachstehenden Bedingungen: Wir leisten Garantie durch kostenlose Behebung der Mängel (nach unserer Wahl: Reparatur, Austausch ggf. durch ein Nachfolgemodell oder Rückerstattung des Kaufpreises), die innerhalb der Garantiezeit auf einem Material- oder Herstellungsfehler beruhen. Die Garantiezeit für Ihr erworbenes STEINEL-Produkt beträgt 3 Jahre und beginnt mit dem Kaufdatum Ihres Produktes. Diese Herstellergarantie lässt gesetzliche Gewährleistungsansprüche, die Ihnen als Verbraucher gegenüber dem Verkäufer nach geltendem Recht einschließlich besonderer Schutzbestimmungen für Verbraucher zustehen können, unberührt. Die hier beschriebenen Leistungen gelten zusätzlich zu den gesetzlichen Gewährleistungsansprüchen und beschränken oder ersetzen diese nicht.

Ausdrücklich ausgenommen von dieser Garantie sind alle auswechselbaren Leuchtmittel. Darüber hinaus ist die Garantie ausgeschlossen:

- bei einem gebrauchsbedingten oder sonstigen natürlichen Verschleiß von Produktteilen oder Mängeln am STEINEL-Produkt, die auf gebrauchsbedingtem oder sonstigem natürlichem Verschleiß zurückzuführen sind,
- bei nicht bestimmungs- oder unsachgemäßem Gebrauch des Produkts oder Missachtung der Bedienungshinweise,
- wenn An- und Umbauten bzw. sonstige Modifikationen an dem Produkt eigenmächtig vorgenommen wurden oder Mängel auf die Verwendung von Zubehör-, Ergänzungs- oder Ersatzteilen zurückzuführen sind, die keine STEINEL-Originalteile sind,
- wenn Wartung und Pflege der Produkte nicht entsprechend der Bedienungsanleitung erfolgt sind,
- wenn Anbau und Installation nicht gemäß den Installationsvorschriften von STEINEL ausgeführt wurden,
- bei Transportschäden oder -verlusten.

Die Garantie gilt für sämtliche STEINEL-Produkte, die in Deutschland gekauft und verwendet werden. Es gilt deutsches Recht unter Ausschluss des Übereinkommens der Vereinten Nationen über Verträge über den internationalen Warenkauf (CISG).

### Geltendmachung

Wenn Sie Ihr Produkt reklamieren wollen, senden Sie es bitte vollständig und frachtfrei mit dem Original-Kaufbeleg, der die Angabe des Kaufdatums und der Produktbezeichnung enthalten muss, an Ihren Händler oder direkt an uns, die STEINEL Vertrieb GmbH – Reklamationsabteilung –, Dieselstraße 80-84, 33442 Herzebrock-Clarholz. Wir empfehlen Ihnen daher, Ihren Kaufbeleg bis zum Ablauf der Garantiezeit sorgfältig aufzubewahren. Für Transportkosten und -risiken im Rahmen der Rücksendung übernehmen wir keine Haftung.

**3** JAHRE  
HERSTELLER  
GARANTIE

## 12. Technische Daten

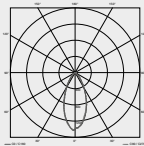
Abmessungen ( $\varnothing \times T$ ) (H $\times$ B $\times$ T)	Spot ONE/ONE S/ONE SC: $\varnothing 97 \times 175$ mm Spot DUO S/DUO SC: $98 \times 247 \times 175$ mm	
Netzspannung	220-240 V, 50/60Hz	
Leistungsaufnahme ( $P_{on}$ ) *	Spot ONE: 6,7 W Spot ONE S: 7,5 W Spot ONE SC: 7,9 W	Spot DUO S: $2 \times 7,5$ W Spot DUO SC: 14,6 W
Lichtstrom / Helligkeit Leuchte *	Spot ONE: 512 lm; 76,4 lm/W Spot ONE S: 512 lm 68,6 lm/W Spot ONE SC: 512 lm; 66,6 lm/W	Spot DUO S: $2 \times 512$ lm; 68,6 lm/W Spot DUO SC: 1024 lm; 70,1 lm/W
Standby (Leuchte)	Spot ONE S: $2 \times 0,5$ W Spot ONE SC: ,42 W	Spot DUO S: $2 \times 0,5$ W Spot DUO SC: 0,42 W
Lichtstrom Leuchtmittel	620 lm 92,5 lm/W	
Leistungsaufnahme Leuchtmittel	6,7 W	
Standby Network	Spot ONE SC: 0,42 W	Spot DUO SC: 0,42 W
Farbtemperatur *	3.000 K (warmweiß)	
Farbwiedergabeindex *	$R_a > 80$	
Mittlere Bemessungslebensdauer *	L70B50 bei 25°C: >20.000 Std.	
Farbkonsistenz SDCM *	Anfangswert: 6	
Lichtstärkeverteilung *		
Sensortechnik	Spot ONE/DUO S, ONE/DUO SC: Passiv Infrarot	
Erfassungsbereich: Erfassungswinkel	Spot ONE/DUO S, ONE/DUO SC: 90°	
Erfassungsbereich: Öffnungswinkel	Spot ONE/DUO S, ONE/DUO SC: 90°	
Erfassungsreichweite	Spot ONE/DUO S, ONE/DUO SC: max. 10 m	
Leuchtmittel	GU10-LED-Leuchtmittel (max. 9 W)	

Zeiteinstellung	Spot ONE/DUO S: 8 s - 35 min Spot ONE/DUO SC: 5 s - 60 min
Dämmerungseinstellung	Spot ONE/DUO S: 2-1.000 Lux Spot ONE/DUO SC: 2-2.000 Lux
Schutzart	IP44
Schutzklasse	I
Umgebungstemperatur	-20 - +40 °C
Frequenz Bluetooth	Spot ONE/DUO SC: 2,4 - 2,48 GHz
Sendeleistung Bluetooth	Spot ONE/DUO SC: 5 dBm / 3 mW
Energieeffizienzklasse	Dieses Produkt enthält eine / zwei Lichtquelle / Lichtquellen der Energieeffizienzklasse „F“.

\* für beiliegendes LED-Leuchtmittel



### 13. Betriebsstörungen

Störung	Ursache	Abhilfe
LED-Leuchte schaltet nicht ein	<ul style="list-style-type: none"> <li>■ Sicherung hat ausgelöst, nicht eingeschaltet, Leitung unterbrochen</li> <li>■ Kurzschluss</li> <li>■ Leuchtmittel defekt</li> </ul>	<ul style="list-style-type: none"> <li>■ Sicherung einschalten, tauschen, Netzschalter einschalten; Leitung mit Spannungsprüfer überprüfen</li> <li>■ Anschlüsse überprüfen</li> <li>■ Leuchtmittel wechseln</li> </ul>
Sensor-LED-Leuchte schaltet nicht ein	<ul style="list-style-type: none"> <li>■ bei Tagesbetrieb, Dämmerungseinstellung steht auf Nachtbetrieb</li> <li>■ Netzschalter AUS</li> <li>■ Sicherung hat ausgelöst</li> <li>■ Erfassungsbereich nicht gezielt eingestellt</li> </ul>	<ul style="list-style-type: none"> <li>■ neu einstellen</li> <li>■ Einschalten</li> <li>■ Sicherung einschalten, tauschen, evtl. Anschluss überprüfen</li> <li>■ neu justieren</li> </ul>
Sensor-LED-Leuchte schaltet nicht aus	<ul style="list-style-type: none"> <li>■ dauernde Bewegung im Erfassungsbereich</li> </ul>	<ul style="list-style-type: none"> <li>■ Bereich kontrollieren und evtl. neu justieren bzw. abdecken</li> </ul>
Sensor-LED-Leuchte schaltet immer EIN/AUS	<ul style="list-style-type: none"> <li>■ Tiere bewegen sich im Erfassungsbereich</li> </ul>	<ul style="list-style-type: none"> <li>■ Sensor höher schwenken; Bereich umstellen</li> </ul>
Sensor-LED-Leuchte schaltet unerwünscht ein	<ul style="list-style-type: none"> <li>■ Wind bewegt Bäume und Sträucher im Erfassungsbereich</li> <li>■ Erfassung von Autos auf der Straße</li> <li>■ plötzliche Temperaturveränderung durch Witterung (Wind, Regen, Schnee) oder Abluft aus Ventilatoren, offenen Fenstern</li> <li>■ Sensor-LED-Leuchte schwankt (bewegt sich) durch z. B. Windböen oder starken Niederschlag</li> </ul>	<ul style="list-style-type: none"> <li>■ Bereich umstellen</li> <li>■ Bereich umstellen</li> <li>■ Bereich verändern, Montageort verlegen</li> <li>■ Sensor-LED-Leuchte auf einen festen Untergrund montieren</li> </ul>

## 1. About this document

- Please read carefully and keep in a safe place.
- Under copyright.  
Reproduction either in whole or in part only with our consent.
- Subject to change in the interest of technical progress.

### Symbols



**Hazard warning!**



**Reference to other information in the document.**

## 2. General safety precautions



**Disconnect the power supply before attempting any work on the unit.**

- During installation, the electric power cable to be connected must not be live. Therefore, switch off the power first and use a voltage tester to make sure the wiring is off-circuit.
- Installing the light involves work on the mains voltage supply. This work must therefore be carried out professionally in accordance with national wiring regulations and electrical operating conditions.
- Only use genuine replacement parts.
- Repairs may only be made by specialist workshops.
- Not suitable for use with halogen lamps.

## 3. Spot ONE / Spot ONE S / Spot DUO S Spot ONE SC / Spot DUO SC

### Proper use

- LED light for outdoor wall mounting

### Spot ONE S / Spot DUO S

- The sensor-switched LED light contains an infrared motion detector.

### Spot ONE SC /Spot DUO SC

- The sensor-switched LED light contains an infrared motion detector and can only be adjusted via Bluetooth.

### Non-intended use

- The LED light cannot be dimmed.



**Not dimmable**

### Spot ONE package contents (Fig. 3.1)

- Light
- Three screws
- Three ground plugs
- Three spacers

### Spot DUO package contents (Fig. 3.2)

- Light
- Four screws
- Four wall plugs
- Four spacers

### Product dimensions

Spot ONE (Fig. 3.3)

Spot DUO (Fig. 3.4)

### Product parts (Fig. 3.5)

- A** Wall mount
- B** Connecting terminal
- C** Locking screw
- D** Light base
- E** Light enclosure
- F** Twilight setting (Spot ONE S / DUO S only)
- G** Time setting (Spot ONE S / DUO S only)

Spot ONE S / DUO S detection zone (Fig. 3.6-3.8)

Luminous intensity distribution (Fig. 3.9)

## 4. Electrical connection

Wiring diagram (Fig. 4.1)

The supply lead is a three-core cable:

- L** = phase conductor (usually black, brown or grey)
- N** = neutral conductor (usually blue)
- PE** = protective-earth conductor (green/yellow)

If you are in any doubt, identify the conductors using a voltage tester; then disconnect from the power supply again. Connect phase (**L**), neutral (**N**) and protective-earth conductor (**PE**) to the terminal.

### **Important:**

Incorrectly wired connections will produce a short circuit later on in the product or fuse box. In this case, you must identify the individual conductors once again and re-connect them. A mains power switch for turning the unit ON and OFF may of course be installed in the mains supply lead.

### **Interconnection**

"↓" used for interconnecting lights. As many as 10 lights of this type can be connected in parallel. (**Fig. 4.1**)

## **5. Mounting**

- Check all components for damage.
- Do not use the product if it is damaged.
- When installing the light, make sure the installation site is not subject to vibration.
- Select an appropriate mounting location, taking the reach and motion detection into consideration.

The most reliable way to detect movement is given by mounting the light to point across the direction in which people walk and by making sure no obstacles (e.g. trees, walls etc.) interrupt the line of sensor vision.

### **Mounting procedure**

- Switch OFF power supply. (**Fig. 4.1**)
- Undo locking screw and detach light enclosure from wall mount. (**Fig 5.1**)
- Detach plug-in terminal and remove light enclosure from wall mount. (**Fig. 5.2**)
- Mark drill holes. (**Fig. 5.3**)
- Drill holes and fit wall plugs. (**Fig. 5.4**)
- Concealed mounting. (**Fig. 5.5**)
- Surface-mounted installation with spacers. (**Fig. 5.6**)
- Attach retaining strap to the wall mount and fit plug-in terminal. (**Fig. 5.7**)
- Connect conductors. (**Fig. 5.8**)
- When interconnecting several lights, break out safety tab. (**Fig. 5.8**)
- Fit light enclosure onto wall mount. (**Fig. 5.9**)
- Screw in locking screw. (**Fig. 5.9**)
- Switch ON power supply. (**Fig. 5.9**)
- Make settings → "**6. Function**"

## 6. Function



### Spot ONE S / Spot DUO S

#### Factory settings

- Twilight level: 1000 Lux
- Time setting: 8 seconds

#### Twilight setting (Fig. 6.2 F)

The chosen response threshold can be infinitely varied from approx. 2 to 1000 Lux.

- Control dial set to  = daylight mode (not depending on ambient brightness)
- Control dial set to  = night-time operation (approx. 2 lux)

The control dial must be turned to  when adjusting the detection zone and performing the functional test in daylight.

#### Time setting (Fig. 6.2 G)

The light's stay ON time can be set to any period from approx. 8 seconds to a maximum of 35 minutes. Any movement detected before this time elapses will restart the timer.

- Control dial set to + = approx. 35 minutes
- Control dial set to - = approx. 8 seconds

#### Note:

After the light switches OFF, it takes approx. 1 second before it is able to start detecting movement again. The light will only switch ON in response to movement once this period has elapsed.

### Spot DUO S

Factory configuration:

Both light heads are interconnected and always switch ON and OFF at the same time. To operate the two light heads separately, the connection between the terminals must be removed (↓1 and ↓2).

### Spot ONE SC /Spot DUO SC

#### Factory settings

- Twilight level: 2000 lux
- Time setting: 5 seconds

## Smart Remote app

To configure the light via smartphone or tablet, you must download the STEINEL Smart Remote app from your app store. You will need a Bluetooth-capable smartphone or tablet.

### Android



### iOS



The following functions can be set via Smart Remote app:

- Time setting
- Twilight setting
- ON and OFF times
- Automatic/manual control, depending on situation
- Interconnection
- Grouping
- Naming groups and lights

### Note:

After the light switches OFF, it takes approx. 1 second before it is able to start detecting movement again. The light will only switch ON in response to movement once this period has elapsed. The Spot Connect has an internal clock for time-based activation and deactivation. This automatically synchronises with the clock of the connected smartphone via the Smart Remote app each time a Bluetooth connection is established. To ensure correct function following an interruption in the light's power supply, it must be re-connected via the Smart Remote app. The internal clock is re-synchronised with the smartphone clock.

## 7. Light tilting/swivelling range / Changing lamp

Light swivelling/tilting range (Fig. 7.1/7.2)

### Changing lamp

- Undo glass cover and detach from light enclosure. (Fig. 7.3)
- Disconnect and remove lamp. (Fig. 7.4)
- Insert new lamp and twist to engage. (Fig. 7.5)
- Fit glass cover and turn to engage. (Fig. 7.6)

**Important:**

Only use GU10 LED lamp with a wattage up to 9 W.

**Note:**

- On changing a lamp, make sure that the seal and sealing surface are not soiled or damaged.

GB

## 8. Maintenance

The product requires no maintenance.

The light can be cleaned with a damp cloth (without detergents) if dirty.

**Important note:** the control gear cannot be replaced.

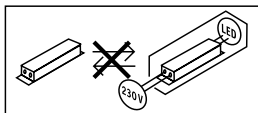

## 9. Disposal

Electrical and electronic equipment, accessories and packaging must be recycled in an environmentally compatible manner.



Do not dispose of electrical and electronic equipment as domestic waste.

**EU countries only:**

Under the current European Directive on Waste Electrical and Electronic Equipment and its implementation in national law, electrical and electronic equipment no longer suitable for use must be collected separately and recycled in an environmentally compatible manner.

## 10. Declaration of Conformity

Hereby, STEINEL Vertrieb GmbH declares that the radio equipment type Spot ONE SC / Spot DUO SC is in compliance with Directive 2014/53/EU. The full text of the EU declaration of conformity is available at the following internet address: [www.steinell.de](http://www.steinell.de)

## 11. Manufacturer's Warranty

This Steinel product has been manufactured with utmost care, tested for proper operation and safety and then subjected to random sample inspection. Steinel guarantees that it is in perfect condition and proper working order. The warranty period is 36 months and starts on the date of sale to the consumer. We will remedy defects caused by material flaws or manufacturing faults. The warranty will be met by repair or replacement of defective parts at our own discretion. The warranty shall not cover damage to wear parts, damage or defects caused by improper treatment or maintenance. Further consequential damage to other objects shall be excluded.

Claims under the warranty will only be accepted if the unit is sent fully assembled and well-packed with a brief description of the fault, a receipt or invoice (date of purchase and dealer's stamp) to the appropriate Service Centre.

### Repair service:

If defects occur outside the warranty period or are not covered by the warranty, ask your nearest service station for the possibility of repair.

**3** YEAR  
MANUFACTURER'S  
WARRANTY

## 12. Technical specifications

Dimensions ( $\varnothing \times D$ ) (H x W x D)	Spot ONE/ONE S/ONE SC: $\varnothing 97 \times 175$ mm Spot DUO S/DUO SC: $98 \times 247 \times 175$ mm
Supply voltage	220-240 V, 50/60 Hz
Power consumption ( $P_{on}$ ) *	Spot ONE: 6.7 W      Spot DUO S: $2 \times 7.5$ W Spot ONE S: 7.5 W      Spot DUO SC: 14.6 W Spot ONE SC: 7.9 W
Luminous flux / brightness Light *	Spot ONE:      Spot DUO S: 512 lm; 76.4 lm/W $2 \times 512$ lm; 68.6 lm/W Spot ONE S:      Spot DUO SC: 512 lm 68.6 lm/W      1024 lm; 70.1 lm/W Spot ONE SC: 512 lm; 66.6 lm/W
Standby (light)	Spot ONE S:      Spot DUO S: $2 \times 0.5$ W $2 \times 0.5$ W      Spot DUO SC: 0.42 W Spot ONE SC: .42 W
Luminous flux Lamp	620 lm 92.5 lm/W
Power consumption Lamp	6.7 W

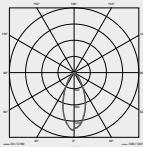

Standby Network	Spot ONE SC: 0.42 W   Spot DUO SC: 0.42 W
Colour temperature *	3,000 K (warm white)
Colour rendering index *	$R_a > 80$
Average rated life expectancy *	L70B50 at 25°C: >20,000 hours
Colour consistency SDCM *	Starting value: 6
Luminous intensity distribution *	
Sensor technology	Spot ONE/DUO S, ONE/DUO SC:   Passive infrared
Detection zone: angle of coverage	Spot ONE/DUO S, ONE/DUO SC: 90°
Detection zone: angle of aperture	Spot ONE/DUO S, ONE/DUO SC: 90°
Detection reach	Spot ONE/DUO S, ONE/DUO SC: max. 10 m
Lamp	GU10 LED lamp (max. 9 W)
Time setting	Spot ONE/DUO S:   8 s - 35 min Spot ONE/DUO SC:   5 s - 60 min
Twilight setting	Spot ONE/DUO S:   2-1,000 lux Spot ONE/DUO SC:  2-2,000 lux
IP rating	IP44
Protection class	I
Ambient temperature	-20°C - +40°C
Bluetooth frequency	Spot ONE/DUO SC:  2.4 - 2.48 GHz
Bluetooth transmitter power	Spot ONE/DUO SC:  5 dBm/3 mW
Energy efficiency class	This product contains one / two energy efficiency class "F" light source(s).

GB

\* for LED lamp provided

## 13. Troubleshooting

Malfunction	Cause	Remedy
LED light does not switch ON	<ul style="list-style-type: none"><li>■ Fuse has tripped, not switched ON, break in wiring</li><li>■ Short circuit</li><li>■ Lamp faulty</li></ul>	<ul style="list-style-type: none"><li>■ Activate, change fuse, turn ON mains switch, check wiring with voltage tester</li><li>■ Check connections</li><li>■ Change lamp</li></ul>
Sensor-switched LED light does not switch ON	<ul style="list-style-type: none"><li>■ Twilight setting in night-time mode during daytime operation</li><li>■ Mains switch OFF</li><li>■ Fuse has tripped</li><li>■ Detection zone not correctly adjusted</li></ul>	<ul style="list-style-type: none"><li>■ Reset</li><li>■ Switch ON</li><li>■ Activate, change fuse, check connection if necessary</li><li>■ Readjust</li></ul>
Sensor-switched LED light does not switch OFF	<ul style="list-style-type: none"><li>■ Continued movement within the detection zone</li></ul>	<ul style="list-style-type: none"><li>■ Check zone and readjust if necessary or apply shroud</li></ul>
Sensor-switched LED light keeps switching ON/OFF	<ul style="list-style-type: none"><li>■ Animals moving in detection zone</li></ul>	<ul style="list-style-type: none"><li>■ Tilt sensor higher; adjust detection zone</li></ul>
Sensor-LED light switches ON when it should not	<ul style="list-style-type: none"><li>■ Wind is moving trees and bushes in the detection zone</li><li>■ Cars in the street are detected</li><li>■ Sudden temperature changes due to weather (wind, rain, snow) or air expelled from fans, open windows</li><li>■ Sensor-switched LED light is swaying (moving) due to gusts of wind or heavy rain</li></ul>	<ul style="list-style-type: none"><li>■ Change detection zone</li><li>■ Change detection zone</li><li>■ Adjust detection zone or install in a different place</li><li>■ Mount sensor-switched LED light on a firm surface</li></ul>

## 1. À propos de ce document

- Veuillez le lire attentivement et le conserver en lieu sûr !
- Il est protégé par la loi sur les droits d'auteur.  
Une réimpression même partielle n'est autorisée qu'après notre accord préalable.
- Sous réserve de modifications favorisant le progrès technique.

### Explication des symboles



Attention danger !



Renvoi à des passages dans le document.

## 2. Consignes de sécurité générales



**Avant toute intervention sur l'appareil, couper l'alimentation électrique !**

- Pendant le montage, le câble électrique à raccorder doit être hors tension. Il faut donc d'abord couper l'alimentation électrique et s'assurer de l'absence de tension à l'aide d'un testeur de tension.
- L'installation du spot implique une intervention sur le réseau électrique. Elle doit donc être effectuée correctement et conformément à la norme NF C-15100.
- Utiliser uniquement des pièces de rechange d'origine.
- Les réparations doivent être effectuées uniquement par des ateliers spécialisés.
- Ne convient pas pour une utilisation avec des sources lumineuses halogènes.

## 3. Spot ONE / Spot ONE S / Spot DUO S Spot ONE SC / Spot DUO SC

### Utilisation conforme aux prescriptions

- Spot LED pour le montage mural à l'extérieur

### Spot ONE S / Spot DUO S

- Le spot LED à détection contient un détecteur de mouvement infrarouge.

### Spot ONE SC / Spot DUO SC

- Le spot LED à détection contient un détecteur de mouvement infrarouge et ne peut être réglé que via Bluetooth.

### Utilisation non conforme aux prescriptions

- Il n'est pas possible de régler l'intensité lumineuse du luminaire à LED.



Sans variateur

### Contenu de la livraison du modèle Spot ONE (fig. 3.1)

- Luminaire
- trois vis
- trois chevilles
- trois pièces d'écartement

### Contenu de la livraison du modèle Spot DUO (fig. 3.2)

- Luminaire
- quatre vis
- quatre chevilles
- quatre pièces d'écartement

### Dimensions du luminaire

Spot ONE (fig. 3.3)

Spot DUO (fig. 3.4)

### Vue d'ensemble du luminaire (fig. 3.5)

- A Support mural
- B Domino
- C Vis de blocage
- D Socle du luminaire
- E Boîtier du luminaire
- F Réglage du seuil de déclenchement (seulement Spot ONE S / DUO S)
- G Temporisation (seulement Spot ONE S / DUO S)

Zone de détection des modèles Spot ONE S / DUO S (fig. 3.6-3.8)

Répartition de l'intensité lumineuse (fig. 3.9)

## 4. Branchement électrique

Schéma des connexions (fig. 4.1)

Le câble secteur est composé d'un câble à 3 conducteurs :

**L** = phase (généralement noir, marron ou gris)

**N** = conducteur neutre (généralement bleu)

**PE** = conducteur de terre (vert/jaune)

En cas de doute, il faut identifier les lignes avec un testeur de tension, puis les remettre hors tension. La phase (**L**), le neutre (**N**) et la terre (**PE**) sont branchés au domino.

### Important :

Une inversion des branchements entraînera plus tard un court-circuit dans l'appareil ou dans le boîtier à fusibles. Dans ce cas, il faut à nouveau identifier les lignes et les raccorder en conséquence. Il est bien sûr possible de poser un interrupteur secteur sur le câble secteur permettant la mise en ou hors circuit de l'appareil.

### Mise en réseau

« ↓ » sert à mettre les spots en réseau. Au maximum 10 luminaires de ce type peuvent être branchés en parallèle. (fig. 4.1)

## 5. Montage

- Contrôler l'absence de dommages sur toutes les pièces.
- Ne pas mettre le produit en service en cas de dommage.
- Lors du montage du spot, veillez à ce qu'il soit fixé sans être soumis à des vibrations.
- Choisir l'emplacement de montage approprié en tenant compte de la portée et de la détection des mouvements.

La détection des mouvements est la plus fiable quand l'appareil est monté perpendiculairement au sens de passage et qu'aucun obstacle (arbre, mur, etc.) n'obstrue son champ de visée.

### Étapes de montage

- Couper l'alimentation électrique. (fig. 4.1)
- Desserrer la vis de blocage et enlever le boîtier du spot du support mural. (fig. 5.1)
- Retirer le domino et le boîtier du spot du support mural. (fig. 5.2)
- Marquer l'emplacement des trous. (fig. 5.3)
- Percer les trous, puis mettre les chevilles. (fig. 5.4)
- Montage encastré (fig. 5.5)
- Montage en saillie avec pièces d'écartement (fig. 5.6)
- Fixer l'attache de sécurité sur le support mural et placer le domino. (fig. 5.7)
- Brancher le câble de raccordement. (fig. 5.8)
- En cas de mise en réseau de plusieurs spots, rompre l'attache de sécurité. (fig. 5.8)
- Emboîter le boîtier du spot sur le support mural. (fig. 5.9)
- Serrer la vis de blocage. (fig. 5.9)
- Mettre l'appareil sous tension. (fig. 5.9)
- Procéder aux réglages → « 6. Fonctions »

## 6. Fonctions



### Spot ONE S / Spot DUO S

#### Réglages effectués en usine

- Réglage du seuil de déclenchement : 1000 lx
- Temporisation : 8 secondes

#### Réglage du seuil de déclenchement (fig. 6.2 F)

Le seuil de déclenchement souhaité du spot peut être réglé progressivement d'env. 2 à 1000 lx.

- Bouton de réglage positionné sur  = fonctionnement diurne (indépendamment de la luminosité)
- Bouton de réglage positionné sur  = fonctionnement nocturne (env. 2 lx)

Lors du réglage de la zone de détection et du test de fonctionnement en plein jour, le bouton de réglage doit être sur .

#### Temporisation (fig. 6.2 G)

La durée d'éclairage souhaitée du spot est réglable progressivement d'environ 8 secondes à 35 minutes au maximum. La minuterie redémarre à chaque détection de mouvement avant la fin de cette durée.

- Bouton de réglage sur + = env. 35 minutes
- Bouton de réglage sur - = env. 8 secondes

#### Remarque :

Après chaque extinction du spot, la détection du mouvement est interrompue pendant 1 seconde environ. Ce n'est qu'à l'issue de ce laps de temps que le spot peut à nouveau enclencher l'éclairage en cas de mouvement.

### Spot DUO S

État à la livraison :

les deux têtes du spot sont mises en réseau et s'allument ou s'éteignent toujours en même temps. Pour faire fonctionner individuellement les deux têtes du spot, il faut retirer la connexion entre les bornes (↓1 et ↓2).

### Spot ONE SC /Spot DUO SC

#### Réglages effectués en usine

- Réglage de la luminosité de déclenchement : 2000 lx
- Temporisation : 5 secondes

#### Application Smart Remote

Il faut télécharger l'application Smart Remote STEINEL de l'AppStore pour pouvoir configurer le spot avec un smartphone ou une tablette. Un smartphone ou une tablette compatible Bluetooth est nécessaire.

Android



iOS



Les fonctions suivantes peuvent être réglées depuis l'application Smart Remote :

- Temporisation
- Réglage du seuil de déclenchement
- Heures de mise en marche/d'arrêt
- Commande automatique/manuelle en fonction de la situation
- Mise en réseau
- Formation de groupes
- Désignation des groupes et des spots

#### Remarque :

Après chaque extinction du spot, la détection du mouvement est interrompue pendant 1 seconde environ. Ce n'est qu'à l'issue de ce laps de temps que le spot peut à nouveau enclencher l'éclairage en cas de mouvement. Une minuterie est intégrée au Spot Connect pour une mise en marche/arrêt programmés. Elle se synchronise automatiquement avec la montre du smartphone connecté à chaque connexion Bluetooth via l'application Smart Remote. Si le spot a été coupé de l'alimentation électrique, il faut procéder à une connexion via l'application Smart Remote afin de garantir un parfait fonctionnement du luminaire. La minuterie intégrée est à nouveau synchronisée avec le smartphone.

## 7. Orientabilité du spot / Remplacement de la source lumineuse

Orientabilité du spot (fig. 7.1/7.2)

#### Remplacement de la source lumineuse

- Dévisser la vitre de recouvrement du boîtier du spot et la retirer. (fig. 7.3)
- Dévisser la source lumineuse et la retirer. (fig. 7.4)
- Monter la nouvelle source lumineuse et la serrer à fond. (fig. 7.5)
- Poser et serrer à fond la vitre de recouvrement. (fig. 7.6)

#### Important :

Utiliser uniquement la source lumineuse LED GU10 jusqu'à max. 9 W.

### Remarque :

- S'assurer lors du changement de la source lumineuse que le joint et la surface d'étanchéité ne sont pas sales ni endommagés.

## 8. Maintenance

Le produit ne nécessite aucun entretien.

Si le spot se salit, on le nettoiera avec un chiffon humide (ne pas utiliser de détergent).

**Important :** il n'est pas possible de remplacer l'appareil.

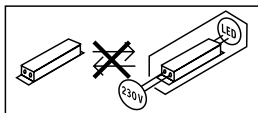

## 9. Élimination

Les appareils électriques, les accessoires et les emballages doivent être soumis à un recyclage respectueux de l'environnement.



Ne pas jeter les appareils électriques avec les ordures ménagères !

### Uniquement pour les pays de l'UE :

Conformément à la directive européenne en vigueur relative aux appareils électriques et électroniques usagés et à son application dans le droit national, les appareils électriques qui ne fonctionnent plus doivent être collectés séparément des ordures ménagères et doivent faire l'objet d'un recyclage écologique.

## 10. Déclaration de conformité

Le soussigné, STEINEL Vertrieb GmbH, déclare que l'équipement radioélectrique du type Spot ONE SC / Spot DUO SC est conforme à la directive 2014/53/UE. Le texte complet de la déclaration UE de conformité est disponible à l'adresse internet suivante: [www.steinel.de](http://www.steinel.de)



## 11. Garantie du fabricant

Ce produit STEINEL a été fabriqué avec le plus grand soin. Son fonctionnement et sa sécurité ont été contrôlés suivant des procédures fiables et il a été soumis à un contrôle final par sondage. STEINEL garantit un état et un fonctionnement irréprochables. La durée de garantie est de 36 mois et débute au jour de la vente au consommateur. Nous remédions aux défauts provenant d'un vice de matière ou de construction. La garantie sera assurée à notre discrétion par réparation ou échange des pièces défectueuses. La garantie ne s'applique ni aux pièces d'usure, ni aux dommages et défauts dus à une utilisation ou à une maintenance incorrecte. Les dommages consécutifs causés à d'autres objets sont exclus de la garantie. La garantie ne s'applique que si l'appareil non démonté est retourné au point de service après-vente le plus proche, dans un emballage adéquat, accompagné d'une brève description du défaut et d'un ticket de caisse ou d'une facture portant la date d'achat et le cachet du vendeur.

### **Service de réparation :**

Une fois la garantie écoulee ou en cas de défauts non couverts par la garantie, contactez votre point de service après-vente pour savoir si une remise en état de l'appareil est possible.

**3 ANS**  
DE GARANTIE  
FABRICANT

## 12. Caractéristiques techniques

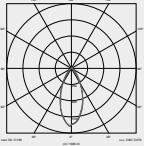
Dimensions ( $\varnothing \times P$ ) (H $\times$ l $\times$ P)	Spot ONE/ONE S/ONE SC : $\varnothing 97 \times 175$ mm Spot DUO S/DUO SC : $98 \times 247 \times 175$ mm
Tension du réseau	220-240 V, 50/60 Hz
Puissance absorbée ( $P_{on}$ ) *	Spot ONE : 6,7 W Spot ONE S : 7,5 W Spot ONE SC : 7,9 W Spot DUO S : $2 \times 7,5$ W Spot DUO SC : 14,6 W
Flux lumineux / luminosité du luminaire *	Spot ONE : 512 lm ; 76,4 lm/W Spot ONE S : 512 lm ; 68,6 lm/W Spot ONE SC : 512 lm ; 66,6 lm/W Spot DUO S : $2 \times 512$ lm ; 68,6 lm/W Spot DUO SC : 1024 lm ; 70,1 lm/W
Luminaire en mode veille	Spot ONE S : $2 \times 0,5$ W Spot ONE SC : 0,42 W Spot DUO S : $2 \times 0,5$ W Spot DUO SC : 0,42 W
Flux lumineux de la source	620 lm 92,5 lm/W
Puissance absorbée de la source	6,7 W
Mode veille du réseau	Spot ONE SC : 0,42 W Spot DUO SC : 0,42 W
Température de couleur *	3 000 K (blanc chaud)
Indice de rendu des couleurs *	$R_a > 80$
Durée de vie moyenne de calcul *	L70B50 à 25 °C : $> 20\,000$ h
Uniformité des couleurs SDCM *	Valeur initiale : 6
Répartition de l'intensité lumineuse *	
Technique de détection	Spot ONE/DUO S, ONE/DUO SC : infrarouge passif
Zone de détection : angle de détection	Spot ONE/DUO S, ONE/DUO SC : 90°
Zone de détection : angle d'ouverture	Spot ONE/DUO S, ONE/DUO SC : 90°

Portée du détecteur	Spot ONE/DUO S, ONE/DUO SC : max. 10 m	
Source	Source lumineuse GU10-LED (max. 9 W)	
Temporisation	Spot ONE/DUO S : de 8 s à 35 min Spot ONE/DUO SC : de 5 s à 60 min	
Réglage du seuil de déclenchement	Spot ONE/DUO S : de 2 à 1000 lx Spot ONE/DUO SC : de 2 à 2000 lx	FR
Indice de protection	IP44	
Classe de protection	I	
Température ambiante	de -20 à +40 °C	
Fréquence Bluetooth	Spot ONE/DUO SC : 2,4 - 2,48 GHz	
Puissance d'émission Bluetooth	Spot ONE/DUO SC : 5 dBm/3 mW	
Classe d'efficacité énergétique	Ce produit contient une/deux sources de classe d'efficacité énergétique « F ».	

\* pour la source LED également fournie

### 13. Dysfonctionnements

Problèmes	Causes	Solutions
Le spot à LED ne s'allume pas	<ul style="list-style-type: none"><li>■ Fusible s'est déclenché, appareil hors circuit, câble coupé</li><li>■ Court-circuit</li><li>■ Source lumineuse défectueuse</li></ul>	<ul style="list-style-type: none"><li>■ Enclencher le fusible, le remplacer ; mettre l'appareil en circuit, vérifier le câble à l'aide d'un testeur de tension</li><li>■ Vérifier les branchements</li><li>■ Remplacer la source lumineuse</li></ul>
Le spot LED à détection ne s'allume pas	<ul style="list-style-type: none"><li>■ Pendant la journée, le réglage du seuil de déclenchement est en position nocturne</li><li>■ Interrupteur en position ARRÊT</li><li>■ Fusible s'est déclenché</li><li>■ Réglage incorrect de la zone de détection</li></ul>	<ul style="list-style-type: none"><li>■ Régler à nouveau</li><li>■ Allumer</li><li>■ Enclencher le fusible, le remplacer ; éventuellement vérifier le branchement</li><li>■ Régler à nouveau</li></ul>
Le spot LED à détection ne s'éteint pas	<ul style="list-style-type: none"><li>■ Mouvement continu dans la zone de détection</li></ul>	<ul style="list-style-type: none"><li>■ Contrôler la zone de détection, éventuellement la régler à nouveau ou la masquer</li></ul>
Le spot LED à détection s'allume et s'éteint continuellement	<ul style="list-style-type: none"><li>■ Des animaux se déplacent dans la zone de détection</li></ul>	<ul style="list-style-type: none"><li>■ Orienter le détecteur plus vers le haut ; modifier la zone</li></ul>
Le spot LED à détection s'allume de façon intempestive	<ul style="list-style-type: none"><li>■ Le vent agite des arbres et des arbustes dans la zone de détection</li><li>■ Détection de voitures passant sur la chaussée</li><li>■ Variations subites de la température dues aux intempéries (vent, pluie, neige) ou à des courants d'air provenant de ventilateurs ou de fenêtres ouvertes</li><li>■ Le spot LED à détection oscille (bouge) à cause par ex. de rafales de vent ou de fortes précipitations</li></ul>	<ul style="list-style-type: none"><li>■ Modifier la zone</li><li>■ Modifier la zone</li><li>■ Modifier la zone, monter l'appareil à un autre endroit</li><li>■ Installer le spot LED à détection sur un support solide</li></ul>

## 1. Over dit document

- Zorgvuldig doorlezen en bewaren a.u.b.!
- Rechten uit het auteursrecht voorbehouden.  
Vermenigvuldiging, ook van delen van deze handleiding, is alleen met onze toestemming geoorloofd.
- Wijzigingen in het kader van de technische vooruitgang voorbehouden.

### Toelichting van de symbolen



**Waarschuwing voor gevaar!**



**Verwijzing naar tekstpassages in het document.**

## 2. Algemene veiligheidsvoorschriften



**Voor alle werkzaamheden aan het apparaat dient de spanningstoevoer te worden onderbroken!**

- Bij de montage moet de elektrische leiding die u wilt aansluiten spanningsloos zijn. Daarom eerst de stroom uitschakelen en op spanningsloosheid testen met een spanningstester.
- Bij de installatie van de lamp werkt u met netspanning. Dit moet vakkundig en volgens de gebruikelijke installatievoorschriften en aansluitingsvoorwaarden worden uitgevoerd.
- Gebruik uitsluitend originele reserveonderdelen.
- Reparaties mogen uitsluitend door een gespecialiseerd bedrijf worden uitgevoerd.
- Niet geschikt voor gebruik met halogeen lichtbronnen.

## 3. Spot ONE / Spot ONE S / Spot DUO S Spot ONE SC / Spot DUO SC

### Gebruik volgens de voorschriften

- Led-lamp voor wandmontage buiten

### Spot ONE S / Spot DUO S

- De led-sensorlamp heeft een infrarood-bewegingsmelder.

### Spot ONE SC /spot DUO SC

- De led-sensorlamp heeft een infrarood-bewegingsmelder en kan alleen via Bluetooth worden ingesteld.

## Gebruik niet conform de voorschriften

- De led-lamp kan niet worden gedimd.



Niet dimbaar

### Bij de levering inbegrepen spot ONE (afb. 3.1)

- lamp
- drie schroeven
- drie pluggen
- drie afstandhouders

### Bij de levering inbegrepen spot DUO (afb. 3.2)

- lamp
- vier schroeven
- vier pluggen
- vier afstandhouders

### Afmetingen product

Spot ONE (afb. 3.3)

Spot DUO (afb. 3.4)

### Productoverzicht (afb. 3.5)

- A Wandhouder
- B Aansluitklem
- C Borgschroef
- D Lampvoet
- E Lampbehuizing
- F Schemerinstelling (alleen spot ONE S / DUO S)
- G Tijdstelling (alleen spot ONE S / DUO S)

Registratiebereik spot ONE S / DUO S (afb. 3.6-3.8)

### Lichtsterkteverdeling (afb. 3.9)

## 4. Elektrische aansluiting

### Schakelschema (afb. 4.1)

De stroomtoevoer bestaat uit een 3-polige kabel:

- L = fase (meestal zwart, bruin of grijs)
- N = nuldraad (meestal blauw)
- PE = aarde (groen/geel)

In geval van twijfel moeten de leidingen met een spanningstester worden geïdentificeerd; vervolgens weer spanningsvrij maken. De fase (**L**), nuldraad (**N**) en aarde (**PE**) worden op de aansluitklem aangesloten.

### **Belangrijk:**

Het verwisselen van de aansluitingen kan in het apparaat of uw meterkast kortsluiting veroorzaken. In dit geval moeten de afzonderlijke leidingen nogmaals geïdentificeerd en opnieuw verbonden worden. In de stroomtoevoerkabel kan natuurlijk een netschakelaar voor in- en uitschakelen geïnstalleerd zijn.

### **Koppeling**

'↓' is voor het koppelen van lampen. Er kunnen max. 10 lampen van dit type parallel worden geschakeld. (**afb. 4.1**)

NL

## **5. Montage**

- Alle onderdelen controleren op beschadigingen.
- Neem het product bij beschadigingen niet in gebruik.
- Bij de montage van de lamp moet erop worden gelet, dat deze trillingsvrij wordt bevestigd.
- Kies een passende montageplaats; houd hierbij rekening met de reikwijdte en de bewegingsregistratie.

De beste bewegingsregistratie wordt bereikt, als het apparaat zijdelings in de looprichting gemonteerd wordt en geen hindernissen (zoals bijv. bomen, muren etc.) het zicht belemmeren.

### **Montagestappen**

- Stroomtoevoer uitschakelen (**afb. 4.1**).
- Borgschroef losdraaien en de lampbehuizing van de wandhouder halen (**afb 5.1**).
- Steekklem losmaken en van de wandhouder scheiden (**afb. 5.2**).
- Boorgaten aftekenen (**afb. 5.3**).
- Gatens boren en pluggen inbrengen (**afb. 5.4**).
- Montage inbouw (**afb. 5.5**).
- Montage opbouw met afstandhouders (**afb. 5.6**).
- Veiligheidsstrip aan de wandhouder bevestigen en steekklem aanbrengen (**afb. 5.7**).
- Aansluitkabel aansluiten (**afb. 5.8**).
- Bij koppeling van meerdere lampen borgplaatje verwijderen (**afb. 5.8**).
- Lampbehuizing op wandhouder plaatsen (**afb. 5.9**).
- Borgschroef inschroeven (**afb. 5.9**).
- Stroomtoevoer inschakelen (**afb. 5.9**).
- Instellingen uitvoeren → '6. Werking'

## 6. Werking



### Spot ONE S / Spot DUO S

#### Fabrieksinstellingen

- Schemerinstelling: 1000 lux
- Tijdstelling: 8 seconden

#### Schemerinstelling (afb. 6.2 F)

De gewenste drempelwaarde kan traploos van ca. 2 tot 1000 lux worden ingesteld.

- Instelknopje op  = daglichtstand (onafhankelijk van de lichtsterkte)
- Instelknopje op  = schemerstand (ca. 2 lux)

Bij de instelling van het registratiebereik via de functietest bij daglicht moet het instelknopje op  staan.

#### Tijdstelling (afb. 6.2 G)

De gewenste brandduur van de lamp kan traploos van ca. 8 seconden tot max. 35 minuten worden ingesteld. De tijd klok wordt door iedere geregistreerde beweging voor afloop van deze tijd opnieuw gestart.

- Instelknopje + = ca. 35 minuten
- Instelknopje - = ca. 8 seconden

#### Opmerking:

Na iedere uitschakeling van de lamp is een hernieuwde bewegingsregistratie gedurende ca. 1 seconde niet mogelijk. Pas na afloop van deze tijd zal de lamp bij beweging het licht weer inschakelen.

### Spot DUO S

Toestand bij levering:

beide lampenkoppen zijn gekoppeld en schakelen altijd tegelijk in en uit.

Voor een individuele werking van beide lampenkoppen moet de verbinding tussen de klemmen worden verwijderd (↓1 en ↓2).

### Spot ONE SC /Spot DUO SC

#### Fabrieksinstellingen

- Schemerinstelling: 2000 lux
- Tijdstelling: 5 seconden

#### Smart Remote app

Voor de configuratie van de lamp m.b.v. smartphone of tablet moet de STEINEL Smart Remote app gedownload worden uit de AppStore. Hiervoor is een voor Bluetooth geschikt(e) smartphone of tablet vereist.



Android



iOS



NL

De volgende functies kunnen via de Smart Remote app worden ingesteld:

- Tijdstelling
- Schemerinstelling
- In- en uitschakeltijden
- Aan de situatie aangepaste regeling automatisch/manueel
- Koppeling
- Groepsvorming
- Aanduiding van groepen en lampen

#### Opmerking:

Na iedere uitschakeling van de lamp is een hernieuwde bewegingsregistratie gedurende ca. 1 seconde niet mogelijk. Pas na afloop van deze tijd zal de lamp bij beweging het licht weer inschakelen. Spot Connect beschikt over een inwendige klok om op basis van tijd te kunnen in- en uitschakelen. Deze wordt bij iedere Bluetooth verbinding via de Smart Remote app automatisch gesynchroniseerd met de klok van de verbonden smartphone. Om een correcte werking te garanderen, moet telkens bij onderbreking van de spanningstoevoer naar de lamp opnieuw een verbinding worden gemaakt m.b.v. de Smart Remote app. Hierdoor wordt de interne klok weer gesynchroniseerd met de smartphone-tijd.

## 7. Draaibereik van de lamp / lichtbron vervangen

Draaibereik van de lamp (afb. 7.1/7.2)

#### Lichtbron vervangen

- Afdekplaat bij de lampbehuizing losmaken en afnemen (afb. 7.3).
- Lichtbron losmaken en uitnemen (afb. 7.4).
- Nieuwe lichtbron plaatsen en vastdraaien (afb. 7.5).
- Afdekplaat plaatsen en vastdraaien (afb. 7.6).

#### Belangrijk:

Gebruik uitsluitend GU10 led-verlichting tot max. 9 W.

### Opmerking:

- Zorg ervoor dat de afdichting en het afdichtoppervlak niet vervuild of beschadigd zijn als u lampjes verwisseld.

## 8. Onderhoud

Dit product is onderhoudsvrij.

De lamp kan bij vervuiling met een vochtige doek (zonder schoonmaakmiddel) worden gereinigd.

**Belangrijk:** de regelaar kan niet worden vervangen.

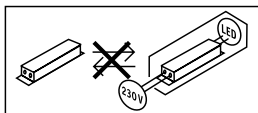

## 9. Verwijderen

Elektrische apparaten, toebehoren en verpakkingen dienen milieuvriendelijk gerecycled te worden.



Doe elektrische apparaten niet bij het huisvuil!

### Alleen voor EU-landen:

Conform de geldende Europese richtlijn voor verbruikte elektrische en elektronische apparatuur en hun implementatie in nationaal recht, dienen niet langer bruikbare elektrische apparaten gescheiden ingezameld en milieuvriendelijk gerecycled te worden.

## 10. Conformiteitsverklaring

Hierbij verklaar ik, STEINEL Vertrieb GmbH, dat het type radioapparatuur Spot ONE SC / Spot DUO SC conform is met Richtlijn 2014/53/EU. De volledige tekst van de EU-conformiteitsverklaring kan worden geraadpleegd op het volgende internet-adres: [www.steinell.de](http://www.steinell.de)

## 11. Fabrieksgarantie

Dit Steinel-product is met grote zorgvuldigheid gefabriceerd, getest op goede werking en veiligheid volgens de geldende voorschriften en vervolgens steekproefsgewijs gecontroleerd. Steinel verleent garantie op de storingvrije werking. De garantietermijn bedraagt 36 maanden en gaat in op de datum van aanschaf door de klant. Wij verhalen gebreken die berusten op materiaal- of productiefouten. De garantie bestaat uit reparatie of vernieuwen van de defecte onderdelen, door ons te beoordelen. Garantie vervalt bij schade aan onderdelen, die aan slijtage onderhevig zijn en bij schade of gebreken, die door ondeskundig gebruik of onderhoud ontstaan. Schade aan andere voorwerpen is uitgesloten van garantie.

De garantie wordt alleen verleend wanneer het niet-gedemonteerde apparaat met korte storingsbeschrijving, kassabon of rekening (koopdatum en winkelierstempel), goed verpakt naar het desbetreffende serviceadres wordt gestuurd.

### Reparatieservice:

Na afloop van de garantietermijn of bij gebreken die niet onder de garantie vallen, kunt u het dichtstbijzijnde serviceadres naar de mogelijkheden van een reparatie vragen.

**3 JAAR**  
FABRIEKS  
GARANTIE

## 12. Technische gegevens

Afmetingen ( $\varnothing \times D$ ) (H $\times$ B $\times$ D)	spot ONE/ONE S/ONE SC: $\varnothing 97 \times 175$ mm spot DUO S/DUO SC: $98 \times 247 \times 175$ mm
Netspanning	220-240 V, 50/60Hz
Opgenomen vermogen ( $P_{on}$ ) *	spot ONE: 6,7 W spot ONE S: 7,5 W spot ONE SC: 7,9 W spot DUO S: $2 \times 7,5$ W spot DUO SC: 14,6 W
Lichtstroom/lichtsterkte lamp *	spot ONE: 512 lm; 76,4 lm/W spot ONE S: 512 lm 68,6 lm/W spot ONE SC: 512 lm; 66,6 lm/W spot DUO S: $2 \times 512$ lm; 68,6 lm/W spot DUO SC: 1024 lm; 70,1 lm/W
Stand-by (lamp)	spot ONE S: $2 \times 0,5$ W spot ONE SC: ,42 W spot DUO S: $2 \times 0,5$ W spot DUO SC: 0,42 W
Lichtstroom lichtbron	620 lm 92,5 lm/W

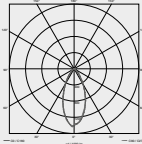
Opgenomen vermogen lichtbron	6,7 W
Stand-by netwerk	spot ONE SC: 0,42 W   Spot DUO SC: 0,42 W
Kleurtemperatuur *	3.000 K (warm wit)
Index kleurweergave *	$R_a > 80$
Gemiddelde levensduur *	L70B50 bij 25°C: >20.000 uur
Kleurconsistentie SDCM *	beginwaarde: 6
Lichtsterkteverdeling *	
Sensortechniek	spot ONE / DUO S, ONE / DUO SC: passief infrarood
Registratiebereik: registratiehoek	spot ONE / DUO S, ONE / DUO SC: 90°
Registratiebereik: openingshoek	spot ONE / DUO S, ONE / DUO SC: 90°
Registratiebrekwijdte	spot ONE / DUO S, ONE / DUO SC: max. 10 m
Lampjes	GU10 led-lampjes (max. 9 W)
Tijdinstelling	spot ONE / DUO S: 8 sec. - 35 min. spot ONE / DUO SC: 5 sec. - 60 min.
Schemerinstelling	spot ONE / DUO S: 2-1.000 lux spot ONE / DUO SC: 2-2.000 lux
Bescherming	IP44
Veiligheidsklasse	I
Omgevingstemperatuur	-20 - +40 °C
Frequentie Bluetooth	spot ONE / DUO SC: 2,4 - 2,48 GHz
Zendvermogen Bluetooth	spot ONE / DUO SC: 5 dBm / 3 mW
Energieklasse	Dit product heeft een lichtbron / twee lichtbronnen met energieklasse 'F'.

\* voor bijgeleverde led-lichtbron

## 13. Storingen

Storing	Oorzaak	Oplossing
Led-lamp schakelt niet in	<ul style="list-style-type: none"> <li>■ Zekering gesprongen, niet ingeschakeld, leiding onderbroken</li> <li>■ Kortsluiting</li> <li>■ Lamp defect</li> </ul>	<ul style="list-style-type: none"> <li>■ Zekering inschakelen, vervangen, netschakelaar inschakelen, kabel met spanningzoeker controleren</li> <li>■ Aansluitingen controleren</li> <li>■ Lampjes verwisselen</li> </ul>
De led-sensorlamp schakelt niet in	<ul style="list-style-type: none"> <li>■ Bij daglicht, schemerinstelling staat op nachtstand</li> <li>■ Netschakelaar UIT</li> <li>■ Zekering gesprongen</li> <li>■ Registratiebereik niet gericht ingesteld</li> </ul>	<ul style="list-style-type: none"> <li>■ Opnieuw instellen</li> <li>■ Inschakelen</li> <li>■ Zekering inschakelen, vervangen, evt. aansluiting controleren</li> <li>■ Opnieuw instellen</li> </ul>
De led-sensorlamp schakelt niet uit	<ul style="list-style-type: none"> <li>■ Permanente beweging in het registratiebereik</li> </ul>	<ul style="list-style-type: none"> <li>■ Bereik controleren en eventueel opnieuw instellen of afdekken</li> </ul>
Led-sensorlamp schakelt steeds AAN/UIT	<ul style="list-style-type: none"> <li>■ Er zijn bewegende dieren in het registratiebereik</li> </ul>	<ul style="list-style-type: none"> <li>■ Sensor hoger draaien; bereik veranderen</li> </ul>
De led-sensorlamp schakelt ongewenst in	<ul style="list-style-type: none"> <li>■ Wind beweegt bomen en struiken binnen het registratiebereik</li> <li>■ Registratie van auto's op straat</li> <li>■ Plotselinge verandering van temperatuur door het weer (wind, regen, sneeuw) of afvoerlucht van ventilatoren, open ramen</li> <li>■ De led-sensorlamp trilt (beweegt) door bijv. windvlagen of zware regenval</li> </ul>	<ul style="list-style-type: none"> <li>■ Bereik veranderen</li> <li>■ Bereik veranderen</li> <li>■ Bereik veranderen, andere montageplaats kiezen</li> <li>■ Monteer de led-sensorlamp op een vaste ondergrond</li> </ul>

NL

## 1. Riguardo a questo documento

- Si prega di leggerlo attentamente e di conservarlo!
- Tutelato dai diritti d'autore.  
La ristampa, anche solo di estratti, è consentita solo previa nostra approvazione.
- Con riserva di modifiche legate al progresso della tecnica.

### Spiegazione dei simboli



**Avvertimento contro pericoli!**



**Rimando a passaggi nel documento.**

## 2. Avvertenze generali relative alla sicurezza



**Prima di effettuare qualsiasi lavoro sull'apparecchio, togliere sempre la corrente!**

- Durante il montaggio non deve esserci presenza di tensione nel cavo di allacciamento alla rete. Prima del lavoro, occorre pertanto togliere la tensione e accertarne l'assenza mediante uno strumento di misurazione della tensione.
- Per l'installazione della lampada LED si deve lavorare sulla tensione di rete. Deve pertanto essere eseguita a regola d'arte in conformità alle norme d'installazione e alle condizioni di allacciamento nazionali.
- Utilizzare esclusivamente pezzi di ricambio originali.
- Le riparazioni devono essere effettuate esclusivamente da officine specializzate.
- Non idoneo all'utilizzo con lampadine alogene.

## 3. Spot ONE / Spot ONE S / Spot DUO S Spot ONE SC / Spot DUO SC

### Utilizzo adeguato allo scopo

- Lampada LED adatta per il montaggio a muro in ambienti esterni.

### Spot ONE S / Spot DUO S

- La lampada LED a sensore contiene un rilevatore di movimento a infrarossi.

### Spot ONE SC / Spot DUO SC

- La lampada LED a sensore contiene un rilevatore di movimento a infrarossi ed è regolabile solo tramite Bluetooth.

### Utilizzo non adeguato allo scopo

- La lampada non è dimmerabile.



**Non dimmeriz-  
zabile**

### Volume di fornitura Spot ONE (Fig. 3.1)

- lampada
- tre viti
- tre tasselli
- tre distanziatori

### Volume di fornitura Spot DUO (Fig. 3.2)

- lampada
- quattro viti
- quattro tasselli
- quattro distanziatori

### Dimensioni del prodotto

Spot ONE (Fig. 3.3)

Spot DUO (Fig. 3.4)

### Panoramica del prodotto (Fig. 3.5)

- A** Supporto per montaggio a muro
- B** Morsetto di allacciamento
- C** Vite di sicurezza
- D** Base della lampada
- E** Alloggiamento della lampada
- F** Regolazione crepuscolare (solo Spot ONE S / DUO S)
- G** Regolazione del periodo di accensione (solo Spot ONE S / DUO S)

Campo di rilevamento Spot ONE S / DUO S (Fig. 3.6-3.8)

**Distribuzione dell'intensità luminosa (Fig. 3.9)**

## 4. Allacciamento elettrico

Schema elettrico (Fig. 4.1)

Il cavo di collegamento alla rete ha 3 fili.

- L** = filo di fase (di prevalenza nero, marrone o grigio)
- N** = filo neutro (di prevalenza blu)
- PE** = conduttore di terra (verde/giallo)

In caso di dubbio occorre identificare le linee di alimentazione elettrica con un indicatore di tensione; dopo di ciò disinserire nuovamente la tensione. Il filo di fase (**L**), il filo neutro (**N**) e il conduttore di terra (**PE**) vengono collegati al morsetto di allacciamento.

### **Importante:**

uno scambio dei collegamenti provoca un successivo corto circuito nell'apparecchio o nella valvoliera. In questo caso le singole linee di alimentazione elettrica devono essere reidentificate e quindi collegate a nuovo. Ovviamente nella linea di alimentazione della rete può essere installato un interruttore di rete per accendere e spegnere.

### **Collegamento in rete**

"↓" serve al collegamento in rete delle lampade. Si possono collegare in parallelo al massimo 10 lampade di questo tipo. **(Fig. 4.1)**

## **5. Montaggio**

- Controllare tutti i componenti per verificare se presentano danneggiamenti.
- In caso di danni non mettere in funzione il prodotto.
- Nel montaggio della lampada LED si deve provvedere a fissarla in modo tale che non si generino vibrazioni.
- Scegliere un luogo di montaggio adeguato tenendo conto del raggio d'azione e del rilevamento del movimento.

Il rilevamento di movimenti più affidabile si ottiene quando l'apparecchio viene attivato lateralmente rispetto alla direzione di movimento, senza che sull'area da controllare ci siano ostacoli (come p.es. alberi, muri, ecc.).

### **Fasi di montaggio**

- Staccare l'alimentazione di corrente. **(Fig. 4.1)**
- Svitare la vite di sicurezza e staccare l'involucro della lampada dal supporto per montaggio a muro. **(Fig 5.1)**
- Svitare il morsetto a innesto e l'involucro della lampada dal supporto per montaggio a muro. **(Fig. 5.2)**
- Segnare i fori. **(Fig. 5.3)**
- Effettuare i fori e inserire i tasselli. **(Fig. 5.4)**
- Montaggio incassato. **(Fig. 5.5)**
- Montaggio in superficie con distanziatori. **(Fig. 5.6)**
- Fissare il nastro di sicurezza sul supporto per montaggio a muro e applicare in morsetto a innesto. **(Fig. 5.7)**
- Collegare il cavo di allacciamento. **(Fig. 5.8)**
- Nel caso di collegamento in rete di più lampade, staccare la linguetta di copertura. **(Fig. 5.8)**
- Infilare l'involucro della lampada sul supporto per montaggio a muro. **(Fig. 5.9)**
- Avvitare la vite di sicurezza. **(Fig. 5.9)**



- Attivare l'alimentazione di corrente. (Fig. 5.9)
- Effettuare le dovute impostazioni → "6. Funzionamento"

## 6. Funzionamento



### Spot ONE S / Spot DUO S

#### Impostazioni di fabbrica

- Regolazione di luce crepuscolare: 1000 Lux
- Ritardo dello spegnimento: 8 secondi

#### Regolazione crepuscolare (Fig. 6.2 F)

La soglia d'intervento della lampada può essere impostata con regolazione continua tra ca. 2 Lux e 1000 Lux.

- Regolatore impostato su  = funzionamento con luce diurna (indipendentemente dalla luminosità)
- Regolatore impostato su  = funzionamento crepuscolare (ca. 2 Lux)

Nella regolazione del campo di rilevamento e per il test di funzionamento a luce diurna il regolatore deve trovarsi su .

#### Regolazione del periodo di accensione (Fig. 6.2 G)

Il periodo in cui si desidera che la lampada rimanga accesa può essere impostato con regolazione continua da ca. 8 secondi a max. 35 minuti. Ogni volta che viene rilevato un movimento prima che decorra questo periodo di tempo, il contaminuti si azzerà.

- Regolatore impostato **+** = ca. 35 minuti
- Regolatore impostato su **-** = ca. 8 secondi

#### Avvertenza:

Ogni volta che viene spenta la lampada, il rilevamento di movimenti viene interrotto per circa 1 secondo. Solo dopo che è trascorso questo periodo di tempo la lampada è in grado di accendere nuovamente la luce in caso di un movimento nell'ambito del raggio d'azione.

### Spot DUO S

Condizioni alla consegna:

Le due testine della lampada sono collegate in rete e si accendono e spengono sempre contemporaneamente.

Per gestire le due testine della lampada in modo indipendente, occorre rimuovere il raccordo tra i morsetti (↓1 e ↓2).

## Spot ONE SC /Spot DUO SC

### Impostazioni di fabbrica

- Regolazione di luce crepuscolare: 2000 Lux
- Ritardo dello spegnimento: 5 secondi

### App Smart Remote

Per la configurazione della lampada con smartphone o tablet dovete scaricare la App STEINEL Smart Remote dal Vostro AppStore. A tale scopo è necessario uno smartphone o tablet.

#### Android



#### iOS



Tramite la App Smart Remote si possono impostare le seguenti funzioni:

- Regolazione del periodo di accensione
- Regolazione crepuscolare
- Accensione e spegnimento
- Comando situativo automatico/manuale
- Collegamento in rete
- Raggruppamento
- Indicazione dei gruppi e delle lampade

### Avvertenza:

Ogni volta che viene spenta la lampada, il rilevamento di movimenti viene interrotto per circa 1 secondo. Solo dopo che è trascorso questo periodo di tempo la lampada è in grado di accendere nuovamente la luce in caso di un movimento nell'ambito del raggio d'azione. Per l'accensione e lo spegnimento in base al tempo, Spot Connect è dotato di un orologio interno. Esso si sincronizza automaticamente con l'orologio dello smartphone collegato ad ogni connessione Bluetooth tramite la App Smart Remote. Al fine di garantire un corretto funzionamento, dopo un'interruzione dell'alimentazione di tensione alla lampada occorre creare una connessione tramite la App Smart Remote. L'orologio interno viene nuovamente sincronizzato con quello dello smartphone.

## 7. Area di rotazione della lampada / sostituzione della lampadina

Area di rotazione della lampada (Fig. 7.1/7.2)

### Sostituzione della lampadina

- Svitare e sfilare la lastra di copertura dell'involucro della lampada. (Fig. 7.3)
- Svitare e sfilare la lampadina. (Fig. 7.4)
- Inserire la nuova lampadina e avvitare saldamente. (Fig. 7.5)
- Riapplicare la lastra di copertura e avvitare saldamente. (Fig. 7.6)

### Importante:

Utilizzare solo lampadine GU10-LED fino a un massimo di 9 W.

### Avvertenza:

- Quando si cambia la lampadina, provvedere ad accertarsi che la guarnizione e la superficie di tenuta non siano imbrattate o danneggiate.

IT

## 8. Manutenzione

Il prodotto non necessita di manutenzione.

In caso di imbrattamento si può pulire la lampada con un panno umido (senza impiegare detersivi).

**Importante:** l'alimentatore non è sostituibile.

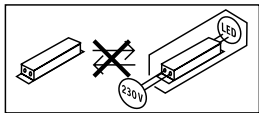

## 9. Smaltimento

Apparecchi elettrici, accessori e materiali d'imballaggio devono essere consegnati a un centro di riciclaggio riconosciuto.



Non gettate gli apparecchi elettrici assieme ai rifiuti domestici!!

### Solo per paesi UE:

conformemente alla Direttiva Europea vigente in materia di rifiuti di apparecchi elettrici ed elettronici e alla sua attuazione nel diritto nazionale, gli apparecchi elettrici ed elettronici non più idonei all'uso devono essere separati dagli altri rifiuti e consegnati a un centro di riciclaggio riconosciuto.

## 10. Dichiarazione di conformità

Il fabbricante, STEINEL Vertrieb GmbH, dichiara che il tipo di apparecchiatura radio Spot ONE SC / Spot DUO SC è conforme alla direttiva 2014/53/UE. Il testo completo della dichiarazione di conformità UE è disponibile al seguente indirizzo Internet: [www.steinell.de](http://www.steinell.de)

## 11. Garanzia del produttore

Questo prodotto STEINEL viene costruito con la massima cura, con controlli di funzionamento e del grado di sicurezza in conformità alle norme vigenti in materia; vengono poi effettuati collaudi con prove a campione. STEINEL si assume la responsabilità di una fabbricazione ed un funzionamento perfetti. La garanzia si estende a 36 mesi ed inizia il giorno d'acquisto da parte dell'utilizzatore finale. Noi eliminiamo difetti riconducibili al materiale o alla fabbricazione; la prestazione della garanzia consiste a nostra discrezione nella riparazione o nella sostituzione dei pezzi difettosi. Il diritto alla prestazione di garanzia viene a decadere in caso di danni a pezzi soggetti ad usura nonché in caso di danni o difetti che sono da ricondurre ad un trattamento inadeguato o ad una cattiva manutenzione. Sono esclusi dal diritto di garanzia gli ulteriori danni conseguenti che si verificano su oggetti estranei.

La garanzia viene prestata solo se l'apparecchio viene inviato non smontato, ben imballato e accompagnato da una breve descrizione del difetto e dallo scontrino o dalla fattura (in cui siano indicati la data dell'acquisto e il timbro del rivenditore), al centro di assistenza competente.

### **Centro assistenza riparazioni:**

Dopo la scadenza del periodo di garanzia o in caso di difetti per i quali non si ha diritto alla prestazione di garanzia, siete pregati di rivolgerVi al centro di assistenza più vicino per informarVi sulla possibilità di riparazione.

**3 ANNI**  
DI GARANZIA  
DEL PRODUTTORE

## 12. Dati tecnici

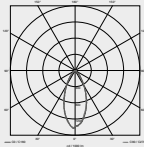
Dimensioni ( $\varnothing \times P$ ) ( $A \times L \times P$ )	Spot ONE/ONE S/ONE SC: $\varnothing 97 \times 175$ mm Spot DUO S/DUO SC: $98 \times 247 \times 175$ mm	
Tensione di rete	220-240 V, 50/60Hz	
Potenza assorbita ( $P_{on}$ )*	Spot ONE: 6,7 W Spot ONE S: 7,5 W Spot ONE SC: 7,9 W	Spot DUO S: $2 \times 7,5$ W Spot DUO SC: 14,6 W
Flusso luminoso / luminosità lampada*	Spot ONE: 512 lm; 76,4 lm/W Spot ONE S: 512 lm 68,6 lm/W Spot ONE SC: 512 lm; 66,6 lm/W	Spot DUO S: $2 \times 512$ lm; 68,6 lm/W Spot DUO SC: 1024 lm; 70,1 lm/W
Standby (lampada)	Spot ONE S: $2 \times 0,5$ W Spot ONE SC: ,42 W	Spot DUO S: $2 \times 0,5$ W Spot DUO SC: 0,42 W
Flusso luminoso lampadina	620 lm 92,5 lm/W	
Potenza assorbita lampadina	6,7 W	
Standby Network	Spot ONE SC: 0,42 W	Spot DUO SC: 0,42 W
Temperatura del colore*	3.000 K (bianco caldo)	
Indice di resa cromatica*	$R_a > 80$	
Durata utile media misurata*	L70B50 con 25°C: >20.000 ore	
Consistenza del colore SDCM*	Valore iniziale: 6	
Distribuzione dell'intensità luminosa*		
Tecnologia a sensori	Spot ONE/ DUO S, ONE/ DUO SC: infrarossi passivi	
Campo di rilevamento: angolo di rilevamento	Spot ONE/ DUO S, ONE/ DUO SC: 90°	
Campo di rilevamento: angolo di apertura	Spot ONE/ DUO S, ONE/ DUO SC: 90°	
Raggio d'azione del rilevamento	Spot ONE/ DUO S, ONE/ DUO SC: max. 10 m	
Lampada	Lampadina LED GU10-LED (max. 9 W)	

IT

Regolazione del periodo di accensione	Spot ONE/DUO S: 8 s - 35 min Spot ONE/DUO SC: 5 s - 60 min
Regolazione crepuscolare	Spot ONE/DUO S: 2-1.000 Lux Spot ONE/DUO SC: 2-2.000 Lux
Grado di protezione	IP44
Classe di protezione	I
Temperatura ambiente	-20 - +40 °C
Frequenza Bluetooth	Spot ONE/DUO SC: 2,4 - 2,48 GHz
Potenza di trasmissione Bluetooth	Spot ONE/DUO SC: 5 dBm/3 mW
Classe di efficienza energetica	Questo prodotto contiene una /due sorgente/ i luminosa/e che corrisponde/corrispondono alla classe di efficienza energetica "F".

\* per le lampadine LED in dotazione

### 13. Disturbi di funzionamento

Guasto	Causa	Rimedio
La lampada LED non si accende	<ul style="list-style-type: none"> <li>■ Il fusibile è intervenuto, interruttore non acceso, cavo di alimentazione interrotto</li> <li>■ Corto circuito</li> <li>■ Lampadina difettosa</li> </ul>	<ul style="list-style-type: none"> <li>■ Attivare o sostituire il fusibile; accendere l'interruttore di rete; controllare la linea di alimentazione con un voltmetro</li> <li>■ Controllare gli allacciamenti</li> <li>■ Sostituire la lampadina</li> </ul>
La lampada LED a sensore non si accende	<ul style="list-style-type: none"> <li>■ Nel funzionamento con luce diurna l'impostazione crepuscolare è regolata sul funzionamento di notte</li> <li>■ Interruttore principale su OFF</li> <li>■ Il fusibile è intervenuto</li> <li>■ Campo di rilevamento non impostato con direzione giusta</li> </ul>	<ul style="list-style-type: none"> <li>■ Eseguire una nuova impostazione</li> <li>■ Accendere</li> <li>■ Attivare o sostituire il fusibile; all'occorrenza controllare l'allacciamento</li> <li>■ Effettuare una nuova regolazione</li> </ul>
La lampada LED a sensore non si spegne	<ul style="list-style-type: none"> <li>■ Movimento continuo nel campo di rilevamento</li> </ul>	<ul style="list-style-type: none"> <li>■ Controllare il campo di rilevamento, eseguire eventualmente una nuova regolazione o una schermatura</li> </ul>
La lampada LED a sensore continua ininterrottamente ad accendersi e spegnersi	<ul style="list-style-type: none"> <li>■ Animali in movimento nel campo di rilevamento</li> </ul>	<ul style="list-style-type: none"> <li>■ Orientare il sensore più in alto; spostare il campo</li> </ul>
La lampada LED a sensore si accende a sproposito	<ul style="list-style-type: none"> <li>■ Il vento muove alberi e cespugli nel campo di rilevamento</li> <li>■ Vengono rilevate automobili sulla strada</li> <li>■ Improvvisi sbalzi di temperatura dovuti a condizioni atmosferiche (vento pioggia, neve) o causati da aria di scarico di ventilatori o da aria proveniente da finestre aperte</li> <li>■ La lampada LED a sensore vacilla (si muove) per es. in seguito a boe di vento o a forte precipitazione</li> </ul>	<ul style="list-style-type: none"> <li>■ Spostare il campo</li> <li>■ Spostare il campo</li> <li>■ Modificare il campo o spostare il luogo di montaggio</li> <li>■ Montare la lampada LED a sensore su una base stabile</li> </ul>

## 1. Acerca de este documento

- ¡Leer detenidamente y conservar para futuras consultas!
- Protegido por derechos de autor. Queda terminantemente prohibida la reimpresión, ya sea total o parcial, salvo con autorización expresa.
- Sujeto a modificaciones en función del progreso técnico.

### Explicación de los símbolos



¡Advertencia de peligros!



Referencia a partes del texto en el documento.

## 2. Indicaciones generales de seguridad



**¡Antes de comenzar cualquier trabajo en el aparato, interrúmpase la alimentación de tensión!**

- Para el montaje, el cable eléctrico a conectar deberá estar sin tensión. Por eso, desconecte primero la corriente y compruebe la ausencia de tensión con un comprobador de tensión.
- La instalación de la lámpara supone un trabajo en la red eléctrica. Debe realizarse por tanto profesionalmente, de acuerdo con las normativas de instalación y los requisitos de acometida específicos de cada país.
- Utilice solo piezas de repuesto originales.
- Las reparaciones solo pueden realizarse en talleres especializados.
- No apto para el uso con bombillas halógenas.

## 3. Spot ONE / Spot ONE S / Spot DUO S Spot ONE SC / Spot DUO SC

### Uso previsto

- Lámpara LED para el montaje en la pared en zonas exteriores.

### Spot ONE S / Spot DUO S

- La lámpara LED Sensor incluye un detector de movimiento infrarrojo.

### Spot ONE SC / Spot DUO SC

- La lámpara LED Sensor incluye un detector de movimiento infrarrojo y puede configurarse solo vía Bluetooth.



### Uso no previsto

- Lámpara LED no atenuable



No atenuable

### Volumen de suministro Spot ONE (fig. 3.1)

- Lámpara
- Tres tornillos
- Tres espigas
- Tres distanciadores

### Volumen de suministro Spot DUO (fig. 3.2)

- Lámpara
- Cuatro tornillos
- Cuatro espigas
- Cuatro distanciadores

### Dimensiones del producto

Spot ONE (fig. 3.3)

Spot DUO (fig. 3.4)

### Resumen de producto (fig. 3.5)

- A** Soporte de pared
- B** Borne de conexión
- C** Tornillo de fijación
- D** Pie de lámpara
- E** Carcasa de la lámpara
- F** Regulación crepuscular (solo Spot ONE S / DUO S)
- G** Temporización (solo Spot ONE S / DUO S)

Campo de detección Spot ONE S / DUO S (fig. 3.6-3.8)

Distribución de la intensidad luminosa (fig. 3.9)

## 4. Conexión eléctrica

Diagrama electrónico (fig. 4.1)

El cable de alimentación de red consta de un conductor trifilar:

**L** = fase (generalmente negro, marrón o gris)

**N** = neutro (generalmente azul)

**PE** = toma de tierra (verde/amarillo)

En caso de dudas, hay que identificar los conductores con un comprobador de tensión; a continuación, volver a desconectar la tensión. La fase (**L**), el neutro (**N**) y la toma de tierra (**PE**) se conectan al borne.

### **Importante:**

La inversión de las conexiones podrá provocar más tarde un cortocircuito en el aparato o en su caja de fusibles. En tal caso, habrá que identificar una vez más cada uno de los conductores y conectarlos de nuevo. Naturalmente, el cable de alimentación de red puede integrar un interruptor para conectar y desconectar la tensión.

### **Interconexión**

"↓" sirve para la interconexión de las lámparas. Pueden conectarse en paralelo hasta 10 lámparas de este tipo. (fig. 4.1)

## **5. Montaje**

- Comprobar que todos los componentes se encuentran en perfecto estado.
- No poner en servicio el producto si presenta daños.
- Al montar la lámpara, hay que fijarse en que la sujeción no esté expuesta a vibraciones.
- Elegir un lugar de montaje adecuado teniendo en cuenta el alcance y la detección de movimientos.

La detección de movimiento más segura se consigue con el aparato montado en sentido lateral con respecto a la dirección del movimiento y sin tener obstáculos (p. ej., árboles, muros, etc.) que obstruyan la detección del sensor.

### **El montaje por pasos**

- Desconectar la alimentación eléctrica. (fig. 4.1)
- Soltar el tornillo de retención y retirar la carcasa del soporte de pared. (fig. 5.1)
- Separar borne de enchufe y la carcasa de la lámpara del soporte de pared. (fig. 5.2)
- Marcar los orificios a taladrar. (fig. 5.3)
- Taladrar los orificios e insertar los tacos. (fig. 5.4)
- Montaje empotrado (fig. 5.5)
- Montaje sobre revoque con distanciadores (fig. 5.6)
- Sujetar la cinta de seguridad en el soporte de pared y aplicar el borne de enchufe. (fig. 5.7)
- Conectar los cables. (fig. 5.8)
- En caso de interconectarse varias lámparas, romper lengüeta de seguridad. (fig. 5.8)
- Montar la carcasa de la lámpara sobre el soporte de pared. (fig. 5.9)
- Enroscar el tornillo de retención. (fig. 5.9)
- Conectar la alimentación eléctrica. (fig. 5.9)
- Llevar a cabo los ajustes → "6. Funciones"

## 6. Funciones



### Spot ONE S / Spot DUO S

#### Configuración de fábrica

- Luminosidad reactiva: 1000 lux
- Temporización: 8 segundos

#### Regulación crepuscular (fig. 6.2 F)

El umbral de respuesta deseado de la lámpara puede ajustarse sin etapas entre aprox. 2 y 1000 lux.

- Tornillo de regulación puesto en  = funcionamiento diurno (independiente de la luminosidad)
- Tornillo de regulación puesto en  = funcionamiento crepuscular (aprox. 2 lux)

Para ajustar el campo de detección y para probar el funcionamiento a la luz del día, el tornillo de regulación ha de estar puesto en .

#### Temporización (fig. 6.2 G)

El período de alumbrado deseado de la lámpara puede regularse sin etapas desde aprox. 8 s hasta un máximo de 35 min. Con cada movimiento detectado antes de transcurrir este período de tiempo, se inicia de nuevo la cuenta del reloj.

- Tornillo de regulación + = aprox. 35 minutos
- Tornillo de regulación - = aprox. 8 segundos

#### Observación:

Cada vez que se desconecta la luz hay que esperar aprox. 1 segundo para una nueva detección de movimientos. Solo después de transcurrir este tiempo puede la lámpara encender de nuevo la luz al producirse movimiento.

#### Spot DUO S

Estado original de entrega:

Ambos cabezales están interconectados y se encienden y apagan siempre al mismo tiempo. Para un funcionamiento individual de ambos cabezales, hay que retirar la conexión entre los bornes (↓1 y ↓2).

#### Spot ONE SC /Spot DUO SC

#### Configuración de fábrica

- Luminosidad reactiva: 2000 lux
- Temporización: 5 segundos

## Smart Remote App

Para configurar la lámpara mediante smartphone o tablet, se ha de bajar la aplicación Smart Remote de STEINEL de su AppStore. Se requiere un smartphone o tablet aptos para Bluetooth.

Android



iOS



Las siguientes funciones pueden regularse mediante la aplicación Smart Remote.

- Temporización
- Luminosidad reactiva
- Tiempos de encendido y apagado
- Regulación situativa automática/manual
- Interconexión
- Formación de grupos
- Denominación de los grupos y lámparas

### Observación:

Cada vez que se desconecta la luz hay que esperar aprox. 1 segundo para una nueva detección de movimientos. Solo después de transcurrir este tiempo puede la lámpara encender de nuevo la luz al producirse movimiento. Para la conexión y desconexión temporizada el Spot Connect dispone de un reloj interno. Este se sincroniza con cada conexión Bluetooth a través de la aplicación Smart Remote App automáticamente con el reloj del smartphone combinado.

Para garantizar una función correcta, después de un corte de luz, hay que establecer una conexión a través de la aplicación Smart Remote. El reloj interno vuelve a sincronizarse con el reloj del smartphone.

## 7. Girabilidad de la lámpara / cambio de bombillas

Girabilidad de la lámpara (fig. 7.1/7.2)

### Cambio de bombillas

- Soltar la cubierta de la carcasa de la lámpara y retirarla. (fig. 7.3)
- Soltar la bombilla y sacarla. (fig. 7.4)
- Insertar la nueva bombilla y enroscarla. (fig. 7.5)
- Colocar la cubierta y enroscarla. (fig. 7.6)

### Importante:

Solo bombillas GU10-LED hasta un máx. de 9 W.

### Nota:

- Asegúrese al cambiar la bombilla de que la junta y el área sellada no están sucias o deterioradas.

## 8. Mantenimiento

El producto está exento de mantenimiento.

Si la lámpara se ensucia, puede limpiarse con un paño húmedo (sin detergente).

**Importante:** El controlador no puede sustituirse.

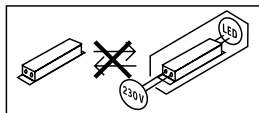

## 9. Eliminación

Los aparatos eléctricos, accesorios y embalajes han de someterse a un reciclamiento respetuoso con el medio ambiente.



¡No eche los aparatos eléctricos a la basura doméstica!

### Solo para países de la UE:

Según la Directiva europea vigente sobre residuos de aparatos eléctricos y electrónicos y su transposición al derecho nacional, aparatos eléctricos fuera de uso han de ser recogidos por separado y sometidos a un reciclamiento respetuoso con el medio ambiente.

## 10. Declaración de conformidad

Por la presente, STEINEL Vertrieb GmbH declara que el tipo de equipo radioeléctrico Spot ONE SC / Spot DUO SC es conforme con la Directiva 2014/53/UE. El texto completo de la declaración UE de conformidad está disponible en la dirección Internet siguiente: [www.steinel.de](http://www.steinel.de)

## 11. Garantía de fabricante

Este producto STEINEL ha sido elaborado con el máximo esmero, habiendo pasado los controles de funcionamiento y seguridad previstos por las disposiciones vigentes, así como un control adicional de muestreo al azar. Steinel garantiza el perfecto estado y funcionamiento. El período de garantía es de 36 meses comenzando el día de la venta al consumidor. Reparamos defectos de material o de fabricación, la garantía se aplicará a base de la reparación o el cambio de piezas defectuosas, según nuestro criterio. La prestación de garantía queda anulada para daños producidos en piezas de desgaste y daños y defectos originados por uso o mantenimiento inadecuados. Quedan excluidos de la garantía los daños consecuenciales causados en objetos ajenos.

La garantía solo será efectiva enviando el aparato no deshecho, con una breve descripción del fallo, tíquet de caja o factura (con fecha de compra y sello del comercio), bien empaquetado, al correspondiente centro de servicio.

### **Servicio de reparación:**

Una vez transcurrido el período de garantía o en caso de defectos sin derecho de garantía, consulte su centro de servicio más próximo para averiguar una posible reparación.

**3 AÑOS**  
DE GARANTÍA  
DE FABRICANTE

## 12. Datos técnicos

Dimensiones (Ø x prof.) (alt x anch. x prof.)	Spot ONE/ONE S/ONE SC: Ø 97 x 175 mm Spot DUO S/ DUO SC: 98 x 247 x 175 mm	
Tensión de red	220-240 V, 50/60 Hz	
Consumo de potencia ( $P_{on}$ ) *	Spot ONE: 6,7 W Spot ONE S: 7,5 W Spot ONE SC: 7,9 W	Spot DUO S: 2 x 7,5 W Spot DUO SC: 14,6 W
Flujo luminoso / luminosidad lámpara *	Spot ONE: 512 lm; 76,4 lm/W Spot ONE S: 512 lm 68,6 lm/W Spot ONE SC: 512 lm; 66,6 lm/W	Spot DUO S: 2 x 512 lm; 68,6 lm/W Spot DUO SC: 1024 lm; 70,1 lm/W
Standby (lámpara)	Spot ONE S: 2 x 0,5 W Spot ONE SC: 0,42 W	Spot DUO S: 2 x 0,5 W Spot DUO SC: 0,42 W
Flujo luminoso / bombilla	620 lm / 92,5 lm/W	
Consumo de potencia bombilla	6,7 W	
Standby red	Spot ONE SC: 0,42 W	Spot DUO SC: 0,42 W
Temperatura cromática *	3.000 K (blanco cálido)	
Índice de reproducción cromática *	$R_a > 80$	
Vida útil media asignada *	L70B50 a 25°C: > 20.000 h	
Consistencia cromática SDCM *	Valor inicial: 6	
Distribución de intensidad luminosa *		
Técnica de sensores	Spot ONE/ DUO S, ONE/ DUO SC: infrarrojo pasivo	
Campo de detección: ángulo de detección	Spot ONE/ DUO S, ONE/ DUO SC: 90°	
Campo de detección: ángulo de apertura	Spot ONE/ DUO S, ONE/ DUO SC: 90°	
Alcance de detección	Spot ONE/ DUO S, ONE/ DUO SC: máx. 10 m	
Bombillas	Bombilla GU10-LED (máx. 9 W)	

ES

Temporización	Spot ONE/DUO S: 8 s - 35 min Spot ONE/DUO SC: 5 s - 60 min
Regulación crepuscular	Spot ONE/DUO S: 2-1.000 lux Spot ONE/DUO SC: 2-2.000 lux
Índice de protección	IP 44
Clase de aislamiento	I
Temperatura ambiente	-20 / +40 °C
Frecuencia Bluetooth	Spot ONE/DUO SC: 2,4 - 2,48 GHz
Potencia de emisión Bluetooth	Spot ONE/DUO SC: 5 dBm/3 mW
Clase de eficiencia energética:	Este producto incluye una / dos fuente/s de luz de la clase de eficiencia energética "F".

\* para la bombilla LED incluida



### 13. Fallos de funcionamiento

Fallo	Causa	Remedio
La lámpara LED no se enciende	<ul style="list-style-type: none"> <li>■ Fusible ha saltado, desconectado, línea interrumpida</li> <li>■ Cortocircuito</li> <li>■ Bombilla defectuosa</li> </ul>	<ul style="list-style-type: none"> <li>■ Conectar, cambiar el fusible; conectar el interruptor de alimentación, comprobar el cable con un comprobador de tensión</li> <li>■ Comprobar conexiones</li> <li>■ Cambiar la bombilla</li> </ul>
La lámpara Sensor LED no se enciende	<ul style="list-style-type: none"> <li>■ En funcionamiento a la luz del día, luminosidad reactiva ajustada para funcionamiento nocturno</li> <li>■ Interruptor en OFF</li> <li>■ Fusible ha saltado</li> <li>■ Campo de detección sin ajuste selectivo</li> </ul>	<ul style="list-style-type: none"> <li>■ Volver a ajustar</li> <li>■ Conectar</li> <li>■ Conectar, cambiar el fusible; en caso dado, comprobar la conexión</li> <li>■ Volver a ajustar</li> </ul>
La lámpara Sensor LED no se apaga	<ul style="list-style-type: none"> <li>■ Movimiento permanente en el campo de detección</li> </ul>	<ul style="list-style-type: none"> <li>■ Controlar el campo de detección y dado el caso ajustar de nuevo o bien cubrir partes del sensor</li> </ul>
Lámpara Sensor LED se enciende y apaga continuamente	<ul style="list-style-type: none"> <li>■ Animales en movimiento en el campo de detección</li> </ul>	<ul style="list-style-type: none"> <li>■ Girar el sensor hacia arriba; reajustar campo de detección</li> </ul>
Lámpara Sensor LED se enciende inoportunamente	<ul style="list-style-type: none"> <li>■ El viento mueve árboles y matorrales en el campo de detección</li> <li>■ Detección de automóviles en la calle</li> <li>■ Cambio de temperatura repentino debido a las condiciones atmosféricas (viento, lluvia, nieve) o a ventiladores o ventanas abiertas</li> <li>■ Lámpara Sensor LED oscila (se mueve), p. ej., por las ráfagas de viento o fuertes precipitaciones</li> </ul>	<ul style="list-style-type: none"> <li>■ Reajustar el campo de detección</li> <li>■ Reajustar el campo de detección</li> <li>■ Modificar el campo de detección, cambiar el lugar de montaje</li> <li>■ Montar la lámpara Sensor LED sobre una base firme</li> </ul>

ES

## 1. Sobre este documento

- Por favor, leia-o com atenção e guarde-o num local seguro!
- Protegido pela lei sobre direitos de autor.  
Qualquer reimpressão, mesmo que apenas parcial, só é permitida com o nosso consentimento.
- Reservado o direito a alterações que visem o progresso técnico.

### Explicação de símbolos



Aviso de perigo!



Remete para referências do texto no documento.

## 2. Instruções de segurança gerais



**Antes de executar qualquer trabalho no aparelho, desligue-o da corrente de alimentação!**

- Durante a montagem, o cabo elétrico a ligar deve estar isento de tensão. Para tal, desligue primeiro a corrente e verifique se não há tensão, usando um busca-polos.
- A instalação do candeeiro consiste essencialmente em lidar com tensão de rede. Por esse motivo, terá de ser realizada de forma profissional segundo as respetivas prescrições de instalação e condições de ligação habituais nos diversos países
- Utilizar somente peças de reposição originais.
- Reparações só podem ser efetuadas por oficinas especializadas.
- Não apropriado para a utilização com lâmpadas de halogéneo.

## 3. Spot ONE / Spot ONE S / Spot DUO S Spot ONE SC / Spot DUO SC

### Utilização prevista

- Armadura LED para montagem em parede no exterior

### Spot ONE S / Spot DUO S

- A armadura LED com detetor contém um detetor de movimento de infravermelhos.

### Spot ONE SC /Spot DUO SC

- A armadura LED com detetor contém um detetor de movimento de infravermelhos e só pode ser configurada via Bluetooth.

### Utilização para fins não previstos

- A intensidade de iluminação da armadura LED não é regulável.



**Intensidade não regulável**

### Itens fornecidos Spot ONE (fig. 3.1)

- Armadura
- Três parafusos
- Três buchas
- Três espaçadores

### Itens fornecidos Spot DUO (fig. 3.2)

- Armadura
- Quatro parafusos
- Quatro buchas
- Quatro espaçadores

### Dimensões do produto

Spot ONE (fig. 3.3)

Spot DUO (fig. 3.4)

### Resumo dos produtos (fig. 3.5)

- A** Suporte de fixação à parede
- B** Barra de junção
- C** Parafuso de fixação
- D** Base da armadura
- E** Corpo da armadura
- F** Regulação crepuscular (apenas Spot ONE S / DUO S)
- G** Ajuste do tempo (apenas Spot ONE S / DUO S)

Área de deteção do Spot ONE S / DUO S (fig. 3.6-3.8)

Distribuição da intensidade de iluminação (fig. 3.9)

## 4. Ligação elétrica

Esquema de circuitos elétricos (fig. 4.1)

O cabo proveniente da rede é constituído por 3 condutores:

**L** = fase (geralmente preto, castanho ou cinzento)

**N** = neutro (geralmente azul)

**PE** = condutor terra (verde/amarelo)

Em caso de dúvida, procure identificar os condutores com um busca-polos; a seguir, volte a desligar a tensão. A fase (**L**), o neutro (**N**) e o condutor terra (**PE**) são ligados na barra de junção.

### **Importante:**

Se as ligações forem trocadas, poderá ocorrer mais tarde um curto-circuito no aparelho ou na caixa de fusíveis. Nesse caso, os diversos condutores terão de ser identificados e ligados de novo. Naturalmente que no cabo de alimentação elétrica, pode estar instalado um interruptor de rede do tipo "liga - desliga".

### **Ligação em rede**

"↓" destina-se à ligação dos candeeiros em rede. Podem ser ligados, no máximo, 10 candeeiros deste modelo em paralelo. (**Fig. 4.1**)

## **5. Montagem**

- Verifique todos os componentes para detetar eventuais danos.
- Se detetar qualquer dano, não coloque o produto em funcionamento.
- Ao montar o candeeiro, certifique-se de que é montada à prova de trepidações.
- Escolha um local de montagem adequado, tendo em conta o alcance e a deteção de movimentos.

Será possível detetar os movimentos de forma mais segura se o aparelho estiver instalado lateralmente em relação ao sentido de aproximação e se não houver obstáculos (como p. ex. árvores, muros, etc.), que impeçam a captação pelo detetor.

### **Passos para montagem**

- Desligue a fonte de alimentação elétrica. (**fig. 4.1**)
- Solte o parafuso de fixação e o corpo do candeeiro do suporte de fixação à parede. (**fig 5.1**)
- Solte o terminal e separe o corpo do candeeiro do suporte de fixação à parede. (**fig. 5.2**)
- Marque os furos. (**fig. 5.3**)
- Faça os furos e coloque as buchas. (**fig. 5.4**)
- Montagem embutida (**fig. 5.5**)
- Montagem de superfície com distanciadores (**fig. 5.6**)
- Fixe a correia de segurança no suporte de fixação à parede e coloque a barra de junção. (**fig. 5.7**)
- Ligue o cabo de alimentação. (**fig. 5.8**)
- Para ligar vários candeeiros em rede, parta a lingueta de proteção. (**fig. 5.8**)
- Encaixe o corpo do candeeiro no suporte de fixação à parede. (**fig. 5.9**)
- Aparafuse o parafuso de fixação. (**fig. 5.9**)
- Ligue a fonte de alimentação elétrica. (**fig. 5.9**)
- Proceda aos ajustes → "**6. Funcionamento**"

## 6. Funcionamento



### Spot ONE S / Spot DUO S

#### Configurações de fábrica

- Regulação crepuscular: 1000 lux
- Ajuste do tempo: 8 segundos

#### Regulação crepuscular (fig. 6.2 F)

O nível de luminosidade desejado para a iluminação pode ser ajustado progressivamente de aprox. 2 a 1000 lux.

- Potenciómetro em  = modo diurno (independentemente da luminosidade)
- Potenciómetro em  = regime crepuscular (aprox. 2 lux)

Para regular a área de deteção e para o teste de funcionamento à luz natural o potenciómetro tem de estar em  .

#### Ajuste do tempo (fig. 6.2 G)

O tempo desejado para luz ligada do candeeiro pode ser ajustado continuamente entre aprox. 8 segundos e, no máx., 35 minutos. Cada deteção de movimento antes de ter decorrido esse tempo faz reiniciar o cronómetro.

- Potenciómetro + = aprox. 35 minutos
- Potenciómetro - = aprox. 8 segundos

#### Nota:

Sempre que se desliga o candeeiro, a nova deteção de movimento é interrompida por aprox. 1 segundo. Só depois de ter decorrido este tempo é que a armadura pode ativar a luz ao detetar um movimento.

### Spot DUO S

Configuração de fábrica:

Ambas as cabeças do candeeiro estão ligados em rede e ligam-se e desligam-se sempre ao mesmo tempo.

Para permitir o funcionamento separado das duas cabeças do candeeiro, é necessário remover a ligação entre as barras de junção (↓1 e ↓2).

### Spot ONE SC /Spot DUO SC

#### Configurações de fábrica

- Regulação crepuscular: 2000 lux
- Ajuste do tempo: 5 segundos

## Smart Remote App

Para configurar o candeeiro com o smartphone ou o tablet, tem de descarregar a STEINEL Smart Remote App da AppStore. É necessário ter um smartphone ou tablet compatível com Bluetooth.

### Android



### iOS



A Smart Remote App permite configurar as seguintes funções:

- Ajuste do tempo
- Regulação crepuscular
- Tempos de liga e desliga
- Comando modo automático/manual
- Ligação em rede
- Agrupamento
- Designação dos grupos e dos candeeiros

### Nota:

Sempre que o candeeiro se desliga a nova deteção de movimento é interrompida por aprox. 1 segundo. Só depois de ter decorrido este tempo é que o candeeiro pode ativar a luz ao detetar um movimento.

Para poder ligar e desligar com temporização, o Spot Connect dispõe de um relógio interno. Este sincroniza-se automaticamente com o relógio do smartphone emparelhado, através da Smart Remote App, sempre que tenha uma ligação Bluetooth disponível.

Para assegurar um funcionamento correto, é necessário estabelecer uma ligação através Smart Remote App sempre que tenha ocorrido uma interrupção da alimentação de tensão da armadura. O relógio interno volta a ser sincronizado com o relógio do smartphone.

## 7. Margem de orientação do candeeiro / Substituição da lâmpada

Margem de orientação do candeeiro (fig. 7.1/7.2)

### Substituição da lâmpada

- Solte o disco de cobertura do corpo do candeeiro e puxe-o para fora. (fig. 7.3)
- Solte a lâmpada e puxe-a para fora. (fig. 7.4)
- Coloque uma lâmpada nova e rode-a até apertar. (fig. 7.5)
- Coloque o disco de cobertura e rode-o até apertar. (fig. 7.6)

### Importante:

Utilize exclusivamente lâmpadas LED do tipo GU10 até 9 W, no máx.

### Nota:

- Ao substituir uma lâmpada, assegure-se de que o vedante e a superfície de vedação não estão sujos ou danificados.

## 8. Manutenção

O produto não requer qualquer tipo de manutenção.

Se o candeeiro estiver sujo pode ser limpo com um pano húmido (sem usar produtos de limpeza).

PT

**Importante: o aparelho não é substituível.**

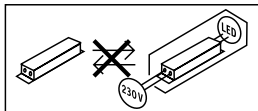

## 9. Reciclagem

Equipamentos elétricos, acessórios e embalagens devem ser entregues num posto de revalorização ecológica.



Nunca deite equipamentos elétricos para o lixo doméstico!

### Apenas para estados membros da U.E.:

Segundo a diretiva europeia relativa aos resíduos de equipamentos elétricos e eletrónicos, e a respetiva transposição para o direito nacional, todos os equipamentos elétricos e eletrónicos em fim de vida útil devem ser recolhidos separadamente e entregues nos pontos de recolha previstos para fins de revalorização ecológica.

## 10. Declaração de conformidade

O(a) abaixo assinado(a) STEINEL Vertrieb GmbH declara que o presente tipo de equipamento de rádio Spot ONE SC / Spot DUO SC está em conformidade com a Diretiva 2014/53/UE. O texto integral da declaração de conformidade está disponível no seguinte endereço de Internet: [www.steinel.de](http://www.steinel.de)

## 11. Garantia do fabricante

Este produto Steinel foi fabricado com todo o zelo e o seu funcionamento e segurança verificados, de acordo com as normas em vigor, e sujeito a um controlo por amostragem aleatória. A STEINEL garante o bom estado e o bom funcionamento do aparelho. O prazo de garantia é de 36 meses a contar da data de compra. Damos garantia a falhas relacionadas com defeitos de material ou de fabrico. A garantia inclui a reparação ou a substituição das peças com defeito, de acordo com o nosso critério, estando excluídas as peças sujeitas a desgaste, os danos e as falhas originados por uma utilização ou manutenção incorreta. Excluem-se igualmente os danos provocados noutros objetos estranhos ao aparelho.

Os serviços previstos na garantia só serão prestados caso o aparelho seja apresentado bem embalado no respetivo serviço de assistência técnica, devidamente montado e acompanhado da fatura (data da compra e carimbo do revendedor) e de uma pequena descrição do problema.

### Serviço de reparação:

Depois de expirado o prazo de garantia ou em caso de falha não abrangida pela garantia, contacte o serviço de assistência técnica mais perto de si para saber quais são as possibilidades de reparação.

**3 ANOS**  
GARANTIA  
DO FABRICANTE

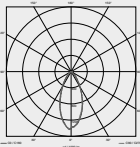

## 12. Dados técnicos

Dimensões (Ø x T) (a x l x p)	Spot ONE/ONE S/ONE SC: Ø 97 x 175 mm Spot DUO S/DUO SC: 98 x 247 x 175 mm	
Tensão de rede	220-240 V, 50/60 Hz	
Potência (P <sub>on</sub> ) *	Spot ONE: 6,7 W Spot ONE S: 7,5 W Spot ONE SC: 7,9 W	Spot DUO S: 2 x 7,5 W Spot DUO SC: 14,6 W
Fluxo luminoso / luminosidade da armadura *	Spot ONE: 512 lm; 76,4 lm/W Spot ONE S: 512 lm; 68,6 lm/W Spot ONE SC: 512 lm; 66,6 lm/W	Spot DUO S: 2 x 512 lm; 68,6 lm/W Spot DUO SC: 1024 lm; 70,1 lm/W
Standby (armadura)	Spot ONE S: 2 x 0,5 W Spot ONE SC: 0,42 W	Spot DUO S: 2 x 0,5 W Spot DUO SC: 0,42 W
Fluxo luminoso da lâmpada	620 lm; 92,5 lm/W	
Potência da lâmpada	6,7 W	
Standby rede	Spot ONE SC: 0,42 W	Spot DUO SC: 0,42 W
Temperatura de cor *	3000 K (branco quente)	
Índice de reprodução de cores *	R <sub>a</sub> >80	
Tempo de vida efetivo médio *	L70B50 a 25 °C: >20 000 h	
Consistência de cor SDCM *	Valor inicial: 6	
Distribuição da intensidade de iluminação*		
Tecnologia de sensores	Spot ONE/DUO S, ONE/DUO SC: infravermelhos passivos	
Área de detecção: Ângulo de detecção	Spot ONE/DUO S, ONE/DUO SC: 90°	
Área de detecção: Ângulo de abertura	Spot ONE/DUO S, ONE/DUO SC: 90°	
Alcance de detecção	Spot ONE/DUO S, ONE/DUO SC: máx. 10 m	
Lâmpadas	Lâmpada LED do tipo GU10 (máx. 9 W)	

PT

Ajuste do tempo	Spot ONE/DUO S: 8 s - 35 min Spot ONE/DUO SC: 5 s - 60 min
Regulação crepuscular	Spot ONE/DUO S: 2-1000 lux Spot ONE/DUO SC: 2-2000 lux
Grau de proteção	IP44
Classe de proteção	I
Temperatura ambiente	-20 °C - +40 °C
Frequência Bluetooth	Spot ONE/DUO SC: 2,4 - 2,48 GHz
Potência emissora Bluetooth	Spot ONE/DUO SC: 5 dBm/3 mW
Classe de eficiência energética	Este produto contém uma/duas fonte(s) de luz da classe de eficiência energética "F".

\* para a lâmpada LED fornecida

### 13. Falhas de funcionamento

Falha	Causa	Solução
Candeeiro LED não se acende	<ul style="list-style-type: none"><li>■ Proteção disparou, não ligado, ligação interrompida</li><li>■ Curto-circuito</li><li>■ Lâmpada fundida</li></ul>	<ul style="list-style-type: none"><li>■ Rearme ou substitua a proteção, ligue o interruptor de rede, verifique o condutor com um multímetro</li><li>■ Verifique as ligações</li><li>■ Substitua a lâmpada</li></ul>
Candeeiro LED com sensor não se liga	<ul style="list-style-type: none"><li>■ Durante o regime diurno a regulação crepuscular está ajustada para o regime noturno</li><li>■ Interruptor de rede DESLIGADO</li><li>■ Proteção disparou</li><li>■ Área de deteção ajustada incorretamente</li></ul>	<ul style="list-style-type: none"><li>■ Reajuste</li><li>■ Ligue</li><li>■ Rearme ou substitua o fusível; se necessário, verifique a ligação</li><li>■ Reajuste</li></ul>
Candeeiro LED com sensor não se desliga	<ul style="list-style-type: none"><li>■ Movimento constante na área de deteção</li></ul>	<ul style="list-style-type: none"><li>■ Examine a área e eventualmente reajuste-a ou cubra-a</li></ul>
Candeeiro LED com sensor está sempre a LIGAR/DESLIGAR	<ul style="list-style-type: none"><li>■ Há animais a movimentarem-se na área de deteção</li></ul>	<ul style="list-style-type: none"><li>■ Gire o detetor mais para cima; mude a área</li></ul>
Candeeiro LED com sensor acende-se inadvertidamente	<ul style="list-style-type: none"><li>■ O vento agita árvores e arbustos na área de deteção</li><li>■ São detetados automóveis a passar na estrada</li><li>■ Alteração térmica súbita devido a influências climáticas (vento, chuva, neve) ou ar evacuado de ventiladores, janelas abertas</li><li>■ Candeeiro LED com sensor oscila (mexe-se), por ex., devido a rajadas de vento ou chuva forte</li></ul>	<ul style="list-style-type: none"><li>■ Modifique a área</li><li>■ Modifique a área</li><li>■ Modifique a área, mude para outro local de montagem</li><li>■ Monte o candeeiro LED com sensor numa base firme</li></ul>

PT

## 1. Om detta dokument

- Läs noga igenom dokumentet och förvara det väl!
- Upphovsrättsligt skyddat.  
Eftertryck, även delar av texten, bara med vårt samtycke.
- Ändringar som görs pga den tekniska utvecklingen, förbehålles.

### Symbolförklaring



Varning för fara!



Hänvisning till textställen i dokumentet.

## 2. Allmänna säkerhetsanvisningar



**Bryt spänningen före alla arbeten på produkten!**

- Under monteringen måste den elektriska ledningen som skall anslutas vara spänningsfri. Bryt strömmen och kontrollera med spänningsprovare att alla parter är spänningslösa.
- Vid installationen av lampan handlar det om arbeten på nätspänningen. Därför måste arbetet utföras på ett fackmannamässigt sätt enligt gällande installationsföreskrifter och anslutningskrav i respektive land.
- Använd endast originalreservdelar.
- Reparationer får bara genomföras i en auktoriserad verkstad.
- Inte lämplig för användning med halogenlampor.

## 3. Spot ONE / Spot ONE S / Spot DUO S Spot ONE SC / Spot DUO SC

### Ändamålsenlig användning

- LED-armatur för väggmontage utomhus

### Spot ONE S / Spot DUO S

- Sensor-LED-armaturen har en infraröd rörelsevakt.

### Spot ONE SC /Spot DUO SC

- Sensor-LED-armaturen har en infraröd rörelsevakt och kan bara ställas in via Bluetooth.

### Icke ändamålsenlig användning

- LED-armaturen är inte dimbar.



**Inte dimbar**

### Innehåll Spot ONE (bild 3.1)

- armatur
- tre skruvar
- tre plugg
- tre distanser

### Innehåll Spot DUO (bild 3.2)

- armatur
- fyra skruvar
- fyra plugg
- fyra distanser

### Produktmått

Spot ONE (bild 3.3)

Spot DUO (bild 3.4)

### Produktöversikt (bild 3.5)

- A Väggfäste
- B Anslutningsplint
- C Säkringsskruv
- D Hölje
- E Armaturhus
- F Skymningsinställning (endast Spot ONE S / DUO S)
- G Efterlystid (endast Spot ONE S / DUO S)

Bevakningsområde Spot ONE S / DUO S (bild 3.6-3.8)

### Ljusintensitetsfördelning (bild 3.9)

## 4. Elektrisk anslutning

### Kopplingsschema (bild 4.1)

Nätanslutningens matarledning består av en 3-ledarkabel:

- L** = Fas (oftast svart, brun eller grå)
- N** = Neutralledare (oftast blå)
- PE** = Skyddsledare (grön/gul)

Vid osäkerhet, måste ledningarna identifieras med en spänningsprovare; gör dem därefter spänningsfria igen. Fas (**L**), neutralledare (**N**) och skyddsledare (**PE**) ansluts till anslutningsplinten.

### Viktigt:

En förväxling av anslutningarna leder senare till kortslutning i armaturen eller i säkringsskåpet. I ett sådant fall måste de enskilda ledningarna identifieras igen och anslutas på nytt. I nätkabeln kan en strömställare för till- och frånkoppling installeras.

### Sammankoppling

"↓" är till för sammankopplingen av lamporna. Upp till 10 lampor av denna typ kan parallellkopplas. **(bild 4.1)**

## 5. Montage

- Kontrollera samtliga delar med avseende på skador.
- Är produkten skadad får den inte tas i bruk.
- Armaturen måste monteras vibrationsfritt.
- Välj en lämplig montageplats med hänsyn till räckvidd och rörelsedetektering.

Den säkraste rörelsebevakningen uppnås när strålkastaren monteras i rätt vinkel mot rörelseriktningen och inga hinder finns i vägen för sensorn (t.ex. träd, murar etc.).

### Montageanvisning

- Stäng av strömförsörjningen. **(bild 4.1)**
- Lossa säkringsskruven och höljet från väggfästet. **(bild 5.1)**
- Lossa kopplingsplinten och ta bort höljet från väggfästet. **(bild 5.2)**
- Markera borrhålen. **(bild 5.3)**
- Borra hål och sätt i plugg. **(bild 5.4)**
- Infällt montage **(bild 5.5)**
- Utanpåliggande montage med distanser **(bild 5.6)**
- Fixera säkerhetsbandet på väggfästet och sätt i kopplingsplinten. **(bild 5.7)**
- Anslut nätkabeln. **(bild 5.8)**
- Bryt ut säkerhetsfliken vid sammankopplingen av flera lampor. **(bild 5.8)**
- Montera höljet på väggfästet. **(bild 5.9)**
- Skruva i säkringsskruven. **(bild 5.9)**
- Slå till spänningen. **(bild 5.9)**
- Gör inställningarna → **"6. Funktion"**

## 6. Funktion



### Spot ONE S / Spot DUO S

#### Fabriksinställningar

- Skymningsinställning: 1000 lux
- Efterlystid: 8 sekunder

#### Skymningsinställning (bild 6.2 F)

Armaturens aktiveringsnivå kan steglöst ställas in mellan ca 2 till 1000 lux.

- Ställskruven på  = drift i dagsljus (oberoende av ljusstyrka)
- Ställskruven på  = skymningsdrift (ca 2 lux)

För inställningen av bevakningsområdet och för funktionstestet i dagsljus, måste ställskruven stå på .

#### Efterlystid (bild 6.2 G)

Armaturens önskade efterlystid kan steglöst ställas in från ca 8 sek. till max. 35 min. Vid varje registrerad rörelse som sker innan denna tid löpt ut, startar tiduret på nytt.

- Ställskruv + = ca 35 minuter
- Ställskruv - = ca 8 sekunder

#### Anmärkning:

Efter varje gång som lampan har släckts avbryts rörelsebevakningen i ca 1 sekund innan en ny rörelse åter kan tända armaturen.

### Spot DUO S

Leveransstatus:

Båda lamphuvudena är sammankopplade och tänds/släcks alltid samtidigt.

För de båda lampornas individuella drift måste förbindelsen mellan plintarna avlägsnas (↓1 och ↓2).

### Spot ONE SC /Spot DUO SC

#### Fabriksinställningar

- Skymningsinställning: 2000 lux
- Efterlystid: 5 sekunder

## Smart Remote App

För att konfigurera armaturen med smarttelefon eller surfplatta måste STEINEL Smart Remote App laddas ner från AppStore. Det krävs en Bluetooth-förberedd smarttelefon eller surfplatta.

### Android



### iOS



Följande funktioner kan ställas in via Smart Remote App:

- Efterlystid
- Skymningsinställning
- På / Av
- Automatisk/manuell funktion
- Sammankoppling
- Gruppbildning
- Gruppernas och armaturens identifiering

### Anmärkning:

Efter varje gång som lampan har släckts avbryts rörelsebevakningen i ca 1 sekund innan en ny rörelse åter kan tända armaturen.

För att tända och släcka armaturen tidsbaserat har Spot Connect ett internt tidur. Detta synkroniserar sig vid varje Bluetooth förbindelse via Smart Remote App automatiskt med tiduret i den anslutna smarttelefonen.

För att garantera en korrekt funktion efter ett spänningsavbrott i armaturen, måste en förbindelse via Smart Remote App skapas. Det interna tiduret synkroniseras på nytt med smarttelefonens tidur.

## 7. Armaturens vridbarhet / lampbyte

Armaturens vridbarhet (bild 7.1/7.2)

### Lampbyte

- Lossa täckbrickan på armaturhuset och vrid ut den. (bild 7.3)
- Lossa lampan och vrid ut den. (bild 7.4)
- Sätt i en ny lampa. (bild 7.5)
- Sätt på täckbrickan och skruva fast den. (bild 7.6)



### Viktigt:

Använd enbart GU10-LED-ljuskällor max. 9 W.

### Anmärkning:

- Se till när du byter ut lampan, att tätningen och tätningsytan inte är smutsiga eller skadade.

## 8. Underhåll

Produkten är underhållsfri.

Armaturen kan rengöras med en fuktig trasa (utan rengöringsmedel) när den är smutsig.

**Viktigt:** Driftsenheten kan inte bytas ut.

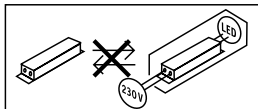

## 9. Avfallshantering

Elapparater, tillbehör och förpackning måste lämnas in till miljövänlig återvinning.



Kasta inte elapparater i hushållssoporna!

### Gäller endast EU-länder:

Enligt det gällande europeiska direktivet om uttjänta elektriska och elektroniska apparater och dess omsättning i nationell lagstiftning, måste uttjänta elapparater lämnas in till miljövänlig återvinning.

## 10. CE-deklaration

Härmed försäkras STEINEL Vertrieb GmbH att denna typ av radioutrustning Spot ONE SC / Spot DUO SC överensstämmer med direktiv 2014/53/EU. Den fullständiga texten till EU-försäkran om överensstämmelse finns på följande webbadress: [www.steinel.de](http://www.steinel.de)

## 11. Tillverkargaranti

Denna Steinel-produkt är tillverkad med största noggrannhet. Den är funktions- och säkerhetstestad enligt gällande föreskrifter och har därefter genomgått en stickprovskontroll. Steinel garanterar felfritt tillstånd och felfri funktion. Garantin gäller i 36 månader från inköpsdagen. Vi åtgärdar bristfälligheter orsakade av material- eller tillverkningsfel. Garantin uppfylls genom reparation eller utbyte av bristfälliga delar efter vårt val. Garantin omfattar inte slitage och skador orsakade av felaktigt hanterande eller bristande underhåll och skötsel av produkten. Följdskadorna på främmande föremål ersätts ej. Garantin gäller endast då produkten, som inte får vara demonterad, sändes väl förpackad med kort beskrivning av felet och fakturakopia eller kvitto (inköpsdatum och stämpel) till vår representant eller lämnas till inköpsstället.

### Reparationservice:

Kontakta nästa serviceställe för reparationer efter garantitidens utgång eller vid bristfälligheter som inte omfattas av garantin.

**3 ÅRS**  
TILLVERKAR  
GARANTI

## 12. Tekniska data

Mått

( $\emptyset \times D$ )

Spot ONE/ONE S/ONE SC:  $\emptyset 97 \times 175$  mm

(H  $\times$  B  $\times$  D)

Spot DUO S/DUO SC:  $98 \times 247 \times 175$  mm

Spänning

220-240 V, 50/60Hz

Systemeffekt ( $P_{on}$ ) \*

Spot ONE: 6,7 W

Spot DUO S:  $2 \times 7,5$  W

Spot ONE S: 7,5 W

Spot DUO SC: 14,6 W

Spot ONE SC: 7,9 W

Ljusflöde / ljusstyrka armatur \*

Spot ONE:

Spot DUO S:

512 lm; 76,4 lm/W

$2 \times 512$  lm; 68,6 lm/W

Spot ONE S:

Spot DUO SC:

512 lm 68,6 lm/W

1024 lm; 70,1 lm/W

Spot ONE SC:

512 lm; 66,6 lm/W

Standby (armatur)

Spot ONE S:  $2 \times 0,5$  W

Spot DUO S:  $2 \times 0,5$  W

Spot ONE SC: ,42 W

Spot DUO SC: 0,42 W

Ljusflöde ljuskälla

620 lm 92,5 lm/W

Systemeffekt ljuskälla

6,7 W

Standby Network

Spot ONE SC: 0,42 W

Spot DUO SC: 0,42 W

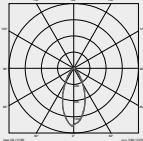
Färgtemperatur	3 000 K (varmvit)
Färgåtergivningindex *	$R_a >80$
Medellång livslängd för beräkningen *	L70B50 vid 25°C: > 20 000 tim.
Färgkonsistens SDCM *	Startvärde: 6
Ljusintensitetsfördelning *	
Sensorteknik	Spot ONE/DUO S, ONE/DUO SC: Passiv infraröd
Bevakningsområde: bevakningsvinkel	Spot ONE/DUO S, ONE/DUO SC: 90°
Bevakningsområde: öppningsvinkel	Spot ONE/DUO S, ONE/DUO SC: 90°
Bevakningsräckvidd	Spot ONE/DUO S, ONE/DUO SC: max. 10 m
Ljuskälla	GU10-LED-ljuskälla (max. 9 W)
Efterlystid	Spot ONE/DUO S: 8 sek. - 35 min. Spot ONE/DUO SC: 5 sek. - 60 min.
Skymningsinställning	Spot ONE/DUO S: 2-1 000 lux Spot ONE/DUO SC: 2-2 000 lux
Skyddsklass	IP44
Isolationsklass	I
Omgivningstemperatur	-20 - +40 °C
Frekvens Bluetooth	Spot ONE/DUO SC: 2,4 - 2,48 GHz
Sändeffekt Bluetooth	Spot ONE/DUO SC: 5 dBm/3 mW
Energieffektklass:	Denna produkt har en ljuskälla / två ljuskällor i energieffektklass "F".

\* för bifogad LED-ljuskälla

SE

### 13. Driftstörningar

Störning	Orsak	Åtgärd
LED-armaturen tänds inte	<ul style="list-style-type: none"><li>■ Säkring har utlöst, inte påkopplad, strömförsörjning avbruten</li><li>■ Kortslutning</li><li>■ Ljuskälla defekt</li></ul>	<ul style="list-style-type: none"><li>■ Slå till säkringen, byt ut, slå till spänningen; testa med spänningsprovare</li><li>■ Kontrollera anslutningarna</li><li>■ Byt ljuskälla</li></ul>
Sensor-LED-lampan tänds inte	<ul style="list-style-type: none"><li>■ Vid dagsljusdrift, skymningsinställningen står på nattdrift</li><li>■ Nätströmbrytare FRÅN</li><li>■ Säkring har utlöst</li><li>■ Bevakningsområdet inte exakt inställt</li></ul>	<ul style="list-style-type: none"><li>■ Ställ in på nytt</li><li>■ Tillkoppla</li><li>■ Slå till säkringen, byt ut, kontrollera evtl. anslutningen</li><li>■ Justera inställningen</li></ul>
Sensor-LED-armaturen släcks inte	<ul style="list-style-type: none"><li>■ Ständig rörelse i bevakningsområdet</li></ul>	<ul style="list-style-type: none"><li>■ Kontrollera området och omjustera evtl. eller använd avskärmningar</li></ul>
Sensor-LED-armaturen TÄNDER/SLÄCKER ljuset ständigt	<ul style="list-style-type: none"><li>■ Djur rör sig inom bevakningsområdet</li></ul>	<ul style="list-style-type: none"><li>■ Vrid sensorn högre upp; ändra området</li></ul>
Sensor-LED-lampan tänds oönskat	<ul style="list-style-type: none"><li>■ Vinden får träd och buskar att röra sig inom bevakningsområdet</li><li>■ Rörelser från bilar ute på gatan</li><li>■ Plötslig temperaturförändring genom vädrets inverkan (vind, regn, snö) eller fläktutlopp, öppna fönster</li><li>■ Sensor-LED-lampan svänger (rör sig) t.ex. genom vindbyar eller stark nederbörd</li></ul>	<ul style="list-style-type: none"><li>■ Ändra området</li><li>■ Ändra området</li><li>■ Ändra bevakningsområdet eller flytta sensorn</li><li>■ Montera sensor-LED-lampan på ett fast underlag.</li></ul>

## 1. Om dette dokument

- Læs det omhyggeligt, og gem det!
- Ophavsretligt beskyttet.  
Eftertryk, også i uddrag, kun med vores tilladelse.
- Vi forbeholder os ret til ændringer af hensyn til den tekniske udvikling.

### Symbolforklaring



Advarsel mod farer!



Henvi-  
sing til tekststeder i dokumentet.

## 2. Generelle sikkerhedsanvisninger



**Afbryd spændingstilførslen, før der arbejdes på enheden!**

- Ved montering skal spændingen til den el-ledning, der skal tilsluttes, være afbrudt. Sluk derfor først strømmen, og kontrollér med en spændingstester, at spændingen er afbrudt.
- Når lampen installeres, arbejdes der med netspænding. Derfor skal arbejdet udføres fagligt korrekt i overensstemmelse med det pågældende lands normale installationsforskrifter og tilslutningsforhold.
- Brug kun originale reservedele.
- Reparationer må kun udføres på autoriserede værksteder.
- Uegnet til anvendelse med halogen-lyskilder.

## 3. Spot ONE / Spot ONE S / Spot DUO S Spot ONE SC / Spot DUO SC

### Korrekt anvendelse

- LED-lampe til udendørs vægmontering

### Spot ONE S / Spot DUO S

- Sensor-LED-lampen indeholder en infrarød bevægelsessensor.

### Spot ONE SC /Spot DUO SC

- Sensor-LED-lampen indeholder en infrarød bevægelsessensor og kan kun indstilles via Bluetooth.

### Ukorrekt anvendelse

- LED-lampen kan ikke dæmpes.



Kan ikke dæmpes

### Leveringsomfang for Spot ONE (fig. 3.1)

- Lampe
- Tre skruer
- Tre rawplugs
- Tre afstandsholdere

### Leveringsomfang for Spot DUO (fig. 3.2)

- Lampe
- Fire skruer
- Fire rawplugs
- Fire afstandsholdere

### Produktmål

Spot ONE (fig. 3.3)

Spot DUO (fig. 3.4)

### Produktoversigt (fig. 3.5)

- A Vægbeslag
- B Tilslutningsklemme
- C Sikringskrue
- D Lampefod
- E Lampehus
- F Skumringsindstilling (kun Spot ONE S / DUO S)
- G Tidsindstilling (kun Spot ONE S / DUO S)

Overvågningsområde Spot ONE S / DUO S (fig. 3.6-3.8)

Lysstyrkefordeling (fig. 3.9)

## 4. Elektrisk tilslutning

Ledningsdiagram (fig. 4.1)

Netledningen består af en ledning med 3 ledere:

**L** = fase (oftest sort, brun eller grå)

**N** = nulleleder (oftest blå)

**PE** = beskyttelsesleder (grøn/gul)

Hvis du er i tvivl, skal du identificere ledningerne med en spændingstester og derefter afbryde spændingen igen. Fase (**L**), nulleleder (**N**) og jordledning (**PE**) tilsluttes tilslutningsklemmen.

### Vigtigt:

Ombytning af tilslutningerne fører senere til kortslutning i enheden eller i sikringsboksen. Hvis dette sker, skal de enkelte ledninger identificeres og monteres igen. Der kan naturligvis installeres en tænd- og slukkontakt i netledningen.

### Tilslutning til netværk

"↓" anvendes til at tilslutte lamperne til netværk. Der kan parallelforbindes op til 10 lamper af denne type (**fig. 4.1**)

## 5. Montering

- Kontrollér alle komponenter for beskadigelser.
- Er produktet beskadiget, må det ikke tages i brug.
- Sørg ved montering af lampen for, at den fastgøres et sted uden vibrationer.
- Vælg et egnet monteringssted, hvor der er taget hensyn til rækkevidde og bevægelsesregistrering.

Den sikreste bevægelsesregistrering opnås, hvis enheden monteres sideværts i forhold til gangretningen, og hvis der ikke er nogen forhindringer (f.eks. træer, mure etc.), der forstyrrer sensorens synsfelt.

### Monteringstrin

- Afbryd strømforsyningen (**fig. 4.1**).
- Løsn sikringsskruen og lampehuset fra vægbeslaget (**fig. 5.1**).
- Løsn stikklemmen, og adskil lampehuset fra vægbeslaget (**fig. 5.2**).
- Markér borehullerne (**fig. 5.3**).
- Bor huller, og sæt rawlplugs i (**fig. 5.4**).
- Montering med skjult ledningsføring (**fig. 5.5**).
- Montering med synlig ledningsføring med afstandsholdere (**fig. 5.6**).
- Fastgør sikkerhedsbåndet på vægbeslaget, og sæt tilslutningsklemmen på (**fig. 5.7**).
- Tilslut tilslutningskablet (**fig. 5.8**).
- Ved tilslutning af flere lamper i netværk skal sikringsfligen trykkes ud (**fig. 5.8**).
- Sæt lampehuset på vægbeslaget (**fig. 5.9**).
- Skru sikringsskruen i (**fig. 5.9**).
- Slå strømforsyningen til (**fig. 5.9**).
- Foretag indstillinger → "**6. Funktion**".

## 6. Funktion



### Spot ONE S / Spot DUO S

#### Standardindstillinger

- Skumringsindstilling: 1000 lux
- Tidsindstilling: 8 sekunder

#### Skumringsindstilling (fig. 6.2 F)

Lampens ønskede aktiveringstærskel kan indstilles trinløst fra ca. 2 til 1000 lux.

- Indstillingsknap indstillet på  = dagslystilstand (lysstyrkeuafhængig)
- Indstillingsknap indstillet til  = skumringsmodus (ca. 2 lux)

Ved indstilling af overvågningsområdet og funktionstest i dagslys skal indstillingsknappen stå på .

#### Tidsindstilling (fig. 6.2 G)

Den ønskede lysperiode for lampen kan indstilles trinløst fra ca. 8 sekunder til maks. 35 minutter. Enhver bevægelse, som registreres, inden denne tid er udløbet, starter atter tidstælleren.

- Indstillingsknap + = ca. 35 minutter
- Indstillingsknap - = ca. 8 sekunder

#### Bemærk:

Hver gang lampen slukkes, er en ny bevægelsesregistrering spærret i ca. 1 sekund. Først derefter kan lampen igen tændes ved bevægelse.

### Spot DUO S

Tilstand ved levering:

Begge lampehoveder er forbundet i netværk og tændes og slukkes altid samtidig. For at bruge de to lampehoveder hver for sig skal forbindelsen mellem klemmerne fjernes (↓1 og ↓2).

### Spot ONE SC /Spot DUO SC

#### Standardindstillinger

- Skumringsindstilling: 2000 lux
- Tidsindstilling: 5 sekunder



## Smart Remote-app

For at konfigurere lampen med smartphone eller tablet skal du downloade STEINEL Smart Remote-appen fra din AppStore. Du skal bruge en smartphone eller tablet med Bluetooth.

### Android



### iOS



Følgende funktioner kan indstilles via Smart Remote-appen:

- Tidsindstilling
- Skumringsindstilling
- Tænd- og sluk-tider
- Situationsmæssig styring automatik/manuel
- Tilslutning til netværk
- Gruppeoprettelse
- Navngivning af grupper og lamper

### Bemærk:

Hver gang lampen slukkes, er en ny bevægelsesregistrering spærret i ca. 1 sekund. Først derefter kan lampen igen tændes ved bevægelse.

Spot Connect har et internt ur til tidsbaseret tænding og slukning. Uret synkroniseres automatisk med uret i den tilsluttede smartphone, hver gang der er Bluetooth-forbindelse via Smart Remote-appen.

For at opnå korrekt funktion skal der oprettes forbindelse via Smart Remote-appen efter en spændingsafbrydelse. Det interne ur synkroniseres igen med smartphone-uret.

DK

## 7. Lampens drejeradius / skift af lyskilde

Lampens drejeradius (**fig. 7.1/7.2**)

### Skift af lyskilde

- Løsn dækskiven på lampehuset, og træk den ud (**fig. 7.3**).
- Løsn lyskilden, og træk den ud (**fig. 7.4**).
- Sæt den nye lyskilde i, og skru den fast (**fig. 7.5**).
- Sæt dækskiven på, og skru den fast (**fig. 7.6**).

**Vigtigt:**

Brug kun GU10-LED-lyskilder op til maks. 9 W.

**Bemærk:**

- Kontrollér ved udskiftning af lyskilden, at tætningen og tætningsfladen ikke er tilsmudset eller beskadiget.

## 8. Vedligeholdelse

Produktet er vedligeholdelsesfrit.

Lampen kan i tilfælde af tilsmudsning rengøres med en fugtig klud (uden rengøringsmiddel).

**Vigtigt:** Transformeren kan ikke udskiftes.

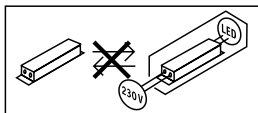

## 9. Bortskaffelse

Elapparater, tilbehør og emballage skal bortskaffes til miljøvenlig genvinding.



Smid ikke elapparater ud sammen med husholdningsaffaldet!

**Kun for EU-lande:**

I henhold til det europæiske direktiv om kasserede el- og elektronikapparater skal kasserede elapparater indsamles separat og bortskaffes til miljøvenlig genvinding.

## 10. Overensstemmelseserklæring

Hermed erklærer STEINEL Vertrieb GmbH, at radioudstyrstypen Spot ONE SC / Spot DUO SC er i overensstemmelse med direktiv 2014/53/EU. EU-overensstemmelseserklæringens fulde tekst kan findes på følgende internetadresse: [www.steinell.de](http://www.steinell.de)

## 11. Producentgaranti

Dette Steinel-produkt er fremstillet med største omhu, funktions- og sikkerhedstestet iht. de gældende forskrifter samt underlagt stikprøvekontrol. Steinel garanterer for upåklagelig beskaffenhed og funktion. Garantien gælder 36 måneder fra den dag, produktet er solgt til forbrugeren. Vi afhjælper mangler, der skyldes materiale- eller fabriktionsfejl, og garantien ydes i form af reparation eller udskiftning af defekte dele efter vores valg. Der ydes ikke garanti ved skader på sliddele, ej heller ved skader og mangler, der er opstået pga. ukorrekt behandling og vedligeholdelse. Yderligere følgeskader på fremmede genstande dækkes ikke.

Garantien gælder kun, hvis den ikke-adskilte enhed sammen med en beskrivelse af fejlen, kassebon eller faktura (købsdato og forhandlerstempel) sendes velemballeret til den pågældende serviceafdeling.

### Reparationservice:

Når garantiperioden er udløbet, eller i tilfælde af mangler, der ikke dækkes af garantien, skal du spørge nærmeste serviceværksted om mulighederne for reparation.

**3 Å R S**  
PRODUCENT  
GARANTI

## 12. Tekniske data

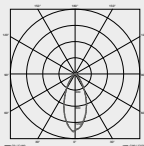
Mål ( $\varnothing \times D$ ) (H $\times$ B $\times$ D)	Spot ONE/ONE S/ONE SC: $\varnothing 97 \times 175$ mm Spot DUO S/DUO SC: $98 \times 247 \times 175$ mm	
Netspænding	220-240 V, 50/60Hz	
Effektforbrug ( $P_{on}$ ) *	Spot ONE: 6,7 W Spot ONE S: 7,5 W Spot ONE SC: 7,9 W	Spot DUO S: $2 \times 7,5$ W Spot DUO SC: 14,6 W
Lysstrøm / lysstyrke for lampe *	Spot ONE: 512 lm; 76,4 lm/W Spot ONE S: 512 lm 68,6 lm/W Spot ONE SC: 512 lm; 66,6 lm/W	Spot DUO S: $2 \times 512$ lm; 68,6 lm/W Spot DUO SC: 1024 lm; 70,1 lm/W
Standby (lampe)	Spot ONE S: $2 \times 0,5$ W Spot ONE SC: 0,42 W	Spot DUO S: $2 \times 0,5$ W Spot DUO SC: 0,42 W
Lysstrøm for lyskilde	620 lm 92,5 lm/W	
Effektforbrug for lyskilde	6,7 W	
Standby for netværk	Spot ONE SC: 0,42 W	Spot DUO SC: 0,42 W
Farvetemperatur *	3.000 K (varm hvid)	
Farvegengivelsesindeks *	$R_a > 80$	
Gennemsnitlig beregnet levetid *	L70B50 ved 25°C: >20.000 timer	
Farvekonsistens SDCM *	Startværdi: 6	
Lysstyrkefordeling *		
Sensorteknik	Spot ONE/DUO S, ONE/DUO SC: passiv infrarød	
Overvågningsområde: overvågningsvinkel	Spot ONE/DUO S, ONE/DUO SC: 90°	
Overvågningsområde: åbningsvinkel	Spot ONE/DUO S, ONE/DUO SC: 90°	
Overvågningsrækkevidde	Spot ONE/DUO S, ONE/DUO SC: maks. 10 m	
Lyskilde	GU10-LED-lyskilde (maks. 9 W)	

Tidsindstilling	Spot ONE/DUO S: 8 s - 35 min Spot ONE/DUO SC: 5 s - 60 min
Skumringsindstilling	Spot ONE/DUO S: 2-1.000 lux Spot ONE/DUO SC: 2-2.000 lux
Kapslingsklasse	IP44
Beskyttelsesklasse	I
Omgivelsestemperatur	-20 - +40 °C
Bluetooth-frekvens	Spot ONE/DUO SC: 2,4 - 2,48 GHz
Bluetooth-sendeeffekt	Spot ONE/DUO SC: 5 dBm/3 mW
Energieeffektivitetsklasse	Dette produkt indeholder en / to lyskilde / lyskilder i energieffektivitetsklasse "F".

\* for medfølgende LED-lyskilde

DK

### 13. Driftsforstyrrelser

Fejl	Årsag	Afhjælpning
LED-lampen tænder ikke	<ul style="list-style-type: none"><li>■ Sikring udløst, ikke slået til, ledning afbrudt</li><li>■ Kortslutning</li><li>■ Defekt lyskilde</li></ul>	<ul style="list-style-type: none"><li>■ Slå sikring til, udskift, tænd tænd/sluk-kontakt, kontrollér ledning med en spændingstester</li><li>■ Kontrollér tilslutninger</li><li>■ Udskift lyskilden</li></ul>
Sensor-LED-lampen tændes ikke	<ul style="list-style-type: none"><li>■ Ved brug i dagslys, skumringsindstilling er indstillet på nattilstand</li><li>■ Nettilslutning slukket</li><li>■ Sikring udløst</li><li>■ Overvågningsområdet er ikke indstillet korrekt</li></ul>	<ul style="list-style-type: none"><li>■ Indstilles på ny</li><li>■ Tænd</li><li>■ Slå sikring til, udskift, kontrollér evt. tilslutning</li><li>■ Justér igen</li></ul>
Sensor-LED-lampen slukkes ikke	<ul style="list-style-type: none"><li>■ Konstant bevægelse i overvågningsområdet</li></ul>	<ul style="list-style-type: none"><li>■ Kontrollér området, og indstil evt. på ny eller tildæk</li></ul>
Sensor-LED-lampen tænder og slukker hele tiden	<ul style="list-style-type: none"><li>■ Dyr i overvågningsområdet</li></ul>	<ul style="list-style-type: none"><li>■ Vip sensoren opad; vælg nyt område</li></ul>
Sensor-LED-lampen tændes på uønskede tidspunkter	<ul style="list-style-type: none"><li>■ Vinden får træer og buske i overvågningsområdet til at bevæge sig</li><li>■ Registrering af biler på gaden</li><li>■ Pludselig temperaturændring på grund af vejret (vind, regn, sne) eller luft fra ventilatorer eller åbne vinduer</li><li>■ Sensor-LED-lampen ryster (bevæger sig) på grund af f.eks. vindstød eller kraftig nedbør</li></ul>	<ul style="list-style-type: none"><li>■ Juster område</li><li>■ Juster område</li><li>■ Området udskiftes, monteringsstedet flyttes</li><li>■ Monter sensor-LED-lampen på et stabilt underlag</li></ul>

## 1. Tämä asiakirja

- Lue huolellisesti ja säilytä tulevaa tarvetta varten!
- Tekijänoikeudellisesti suojattu.  
Jälkipainatus (myös osittainen) sallittu vain, mikäli annamme siihen luvan.
- Oikeudet teknistä kehitystä palveleviin muutoksiin pidätetään.

### Symbolit



**Vaaroista ilmoittava varoitus!**



**Viite asiakirjan tekstin kohtiin.**

## 2. Yleiset turvaohjeet



**Katkaise virta, ennen kuin suoritat laitteelle mitään toimenpiteitä!**

- Asennus on tehtävä jännitteettömänä. Katkaise siksi ensin virta ja tarkista jännitteettömyys jännitteenkoettimella.
- Valaisin kytketään verkkojännitteeseen. Asennus on suoritettava asiantuntevasti. Voimassa olevia asennus- ja liitännäsohjeita on noudatettava.
- Käytä ainoastaan alkuperäisiä varaosia.
- Ainoastaan ammattikorjaamo saa korjata laitteen.
- Ei sovellu käytettäväksi halogeenilampuilla.

## 3. Spot ONE / Spot ONE S / Spot DUO S Spot ONE SC / Spot DUO SC

### Käyttötarkoituksen mukainen käyttö

- LED-valaisin kiinnitetään seinään, ja se on tarkoitettu käytettäväksi ulkona

### Spot ONE S / Spot DUO S

- LED-valaisin sisältää infrapunaliiiketunnistimen.

### Spot ONE SC /Spot DUO SC

- LED-valaisin sisältää infrapunaliiiketunnistimen ja sitä voidaan säätää vain Bluetooth-yhteyden avulla.

## Käyttötarkoituksen vastainen käyttö

- LED-valaisinta ei voi himmentää.



Ei himmennettävissä

### Toimituslaajuus Spot ONE (kuva 3.1)

- Valaisin
- Kolme ruuvia
- Kolme tulppaa
- Kolme välikappaletta

### Toimituslaajuus Spot DUO (kuva 3.2)

- Valaisin
- Neljä ruuvia
- Neljä tulppaa
- Neljä välikappaletta

### Tuotteen mitat

Spot ONE (kuva 3.3)

Spot DUO (kuva 3.4)

### Tuotteen yleiskuva (kuva 3.5)

- A Seinäkiinnitysosa
- B KytKentäliitin
- C Lukitusruuvi
- D Valaisimen jalka
- E Valaisinrunko
- F Hämäryyystason asetus (vain Spot ONE S / DUO S)
- G KytKentääajan asetus (vain Spot ONE S / DUO S)

Toiminta-alue Spot ONE S / DUO S (kuva 3.6–3.8)

### Valovoimakkuuden jakautuminen (kuva 3.9)

## 4. Sähköliitäntä

### KytKentäkaavio (kuva 4.1)

Verkkojohtona käytetään 3-johtimista kaapelia:

- L = vaihe (useimmiten musta, ruskea tai harmaa)
- N = nollajohdin (useimmiten sininen)
- PE = suojamaajohdin (vihreä/keltainen)



Epäselvissä tapauksissa johdot on tunnistettava jännitteenkoettimella; kytke sen jälkeen jälleen jännitteettömäksi. Vaihe **(L)**, nollajohdin **(N)** ja suojamaajohdin **(PE)** liitetään kytkentäliittimeen.

### **Tärkeää:**

Liitäntöjen vaihtuminen keskenään johtaa oikosulkuun laitteessa tai sulakekotelossa. Tässä tapauksessa yksittäiset johdot on tunnistettava ja yhdistettävä uudelleen. Verkkojohtoon voidaan asentaa verkkokytkin virran kytkemiseksi ja katkaisemiseksi.

### **Yhdistäminen ryhmäksi**

"↓" on tarkoitettu valaisimien yhdistämiseen ryhmäksi. Rinnakkain voidaan kytkeä jopa 10 tämän tyyppistä valaisinta. **(Kuva 4.1)**

## **5. Asennus**

- Tarkista, että missään komponentissa ei ole vaurioita.
- Älä ota tuotetta käyttöön, jos siinä on vaurioita.
- Valaisimen asennuksessa on varmistettava, että valaisin kiinnitetään tärinättömään paikkaan.
- Valitse sopiva asennuspaikka, ota valinnassa huomioon toimintaetäisyys ja toiminta-alue.

Tunnistus tapahtuu varmimmin, kun laite asennetaan siten, että kulku suuntautuu siihen nähden sivusuunnassa, eikä esim. puita tai seiniä ole esteenä.

### **Asennuksen vaiheet**

- Katkaise virta. **(Kuva 4.1)**
- Avaa lukitusruuvi ja irrota valaisinrunko seinäkiinnitysosasta. **(Kuva 5.1)**
- Avaa jousiliitin ja irrota valaisinrunko seinäkiinnitysosasta. **(Kuva 5.2)**
- Merkitse reiät. **(Kuva 5.3)**
- Poraa reiät ja aseta tulpat. **(Kuva 5.4)**
- Uppoasennus **(kuva 5.5)**
- Pinta-asennus välikappaleilla **(kuva 5.6)**
- Kiinnitä suojanauha seinäkiinnitysosaan ja aseta pistoliitin paikoilleen. **(Kuva 5.7)**
- Liitä liitäntäkaapeli. **(Kuva 5.8)**
- Kun useampia valaisimia liitetään ryhmäksi, katkaise varmistinkieleke. **(Kuva 5.8)**
- Työnnä valaisinrunko seinäkiinnitysosaan. **(Kuva 5.9)**
- Kierrä lukitusruuvi paikoilleen. **(Kuva 5.9)**
- Kytke virta päälle. **(Kuva 5.9)**
- Suorita asetukset → **"6. Toiminta"**

## 6. Toiminta



### Spot ONE S / Spot DUO S

#### Tehdasasetukset

- Hämäryystason asetus: 1000 luksia
- KytKentääajan asetus: 8 sekuntia

#### Hämäryystason asetus (kuva 6.2 F)

Valaisimen haluttu kytketyymiskynnys voidaan asettaa portaattomasti noin 2–1000 luksin välille.

- Säädin asetettu kohtaan  = päiväkäyttö (valoisuudesta riippumatta)
- Säädin asetettu kohtaan  = hämäräkäyttö (noin 2 luksia)

Toiminta-alueen asettamisen ja toimintatestin suorittamisen ajaksi säädin on käännettävä asentoon .

#### KytKentääajan asetus (kuva 6.2 G)

Valaisimen kytKentäaika voidaan asettaa portaattomasti n. 8 sekunnin ja enintään 35 minuutin välille. Jokainen tämän ajan kuluessa havaittu liike käynnistää kytKentäajan uudelleen.

- Säädin + = n. 35 minuuttia
- Säädin - = n. 8 sekuntia

#### Huomautus:

Valaisimen sammuttua kestää aina noin 1 sekunnin ajan, kunnes tunnistin reagoi liikkeeseen toiminta-alueella. Valo syttyy liikkeen yhteydessä uudelleen vasta tämän ajan kuluttua.

### Spot DUO S

Toimituksen aikainen tila:

Kumpikin valaisinpää on kytketty ryhmäksi, ja ne kytkettyvät aina samanaikaisesti päälle ja pois päältä.

Kummankin valaisinpään yksittäinen käyttö vaatii liittimien välisen kytkennän poistamista (↓1 ja ↓2).

### Spot ONE SC / Spot DUO SC

#### Tehdasasetukset

- Hämäryystason asetus: 2000 luksia
- KytKentääajan asetus: 5 sekuntia

#### Smart Remote App -sovellus

STEINEL Smart Remote App -sovellus on ladattava AppStoresta älypuhelimien tai tablettitietokoneen avulla tapahtuvaa valaisimen konfigurointia varten. Tarvitset Bluetooth-kelpoisen älypuhelimien tai tabletin.

Android



iOS



Seuraavat toiminnot voidaan säätää Smart Remote App -sovelluksen avulla:

- Kytkentäajan asetus
- Hämäryystason asetus
- Kytkeminen päälle ja pois päältä
- Automaattinen/manuaalinen tilannekohtainen ohjaus
- Yhdistäminen ryhmäksi
- Ryhmän muodostaminen
- Ryhmien ja valaisimien nimeäminen

#### **Huomautus:**

Valaisimen sammuttua kestää aina noin 1 sekunnin ajan, kunnes tunnistin reagoi liikkeeseen toiminta-alueella. Valo syttyy liikkeen yhteydessä uudelleen vasta tämän ajan kuluttua.

Spot Connect on varustettu sisäänrakennetulla kellolla, joka mahdollistaa aikaan perustuvan kytkemisen ja sammuttamisen. Se synkronoituu jokaisen Bluetooth-yhteyden aikana Smart Remote App -sovelluksen kautta automaattisesti älypuhelimien kellon kanssa.

Jotta oikea toiminta varmistettaisiin, on valaisimen jännitekatkoksen jälkeen luotava yhteys Smart Remote App -sovelluksen avulla. Sisäänrakennettu kello synkronoidaan uudelleen älypuhelimien kellon kanssa.

FI

## **7. Valaisimen kääntöalue / lampun vaihtaminen**

Valaisimen kääntyvyys **(kuva 7.1/7.2)**

#### **Lampun vaihtaminen**

- Irrota suojus valaisinrungosta ja vedä se ulos. **(Kuva 7.3)**
- Irrota lamppu ja vedä ulos. **(Kuva 7.4)**
- Aseta uusi lamppu paikoilleen ja kierrä kiinni. **(Kuva 7.5)**
- Aseta suojus paikoilleen ja kierrä kiinni. **(Kuva 7.6)**

### **Tärkeää:**

Käytä vain GU10-LED-lamppuja, enint. 9 W.

### **Huomautus:**

- Varmista lampun vaihtamisen yhteydessä, että tiiviste ja tiivistepinta eivät ole likaisia tai vioittuneita.

## **8. Huolto**

Tuote on huoltovapaa.

Likaantunut valaisin voidaan puhdistaa kostealla liinalla (älä käytä puhdistusaineita).

**Tärkeää: Käyttölaitetta ei voi vaihtaa uuteen.**

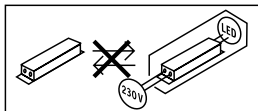

## **9. Hävittäminen**

Sähkölaitteet, tarvikkeet ja pakkaukset tulee toimittaa ympäristöystävälliseen kierrätykseen.



Älä heitä sähkölaitteita talousjätteiden sekaan!

### **Koskee vain EU-maita:**

Voimassa olevan eurooppalaisen sähkö- ja elektroniikkaromua koskevan direktiivin ja sen kansalliseen lainsäädäntöön saattamisen mukaisesti käyttökelvottomat sähkölaitteet on kerättävä erikseen ja toimitettava ympäristöystävälliseen kierrätykseen.

## **10. Selvitys yhdenmukaisuudesta**

STEINEL Vertrieb GmbH vakuuttaa, että radiolaitetyyppi Spot ONE SC / Spot DUO SC on direktiivin 2014/53/EU mukainen. EU-vaatimustenmukaisuusvakuutuksen täysimittainen teksti on saatavilla seuraavassa internetosoitteessa: [www.steinell.de](http://www.steinell.de)

## 11. Valmistajan takuu

Tämä STEINEL-tuote on valmistettu huolellisesti, ja sen toiminta ja turvallisuus on testattu voimassa olevien määräysten mukaisesti. Tuotantoa valvotaan pistokokein.

STEINEL myöntää takuun tuotteen moitteettomalle toiminnalle ja rakenteelle.

Takuuaika on 36 kuukautta ostopäivästä alkaen. Tänä aikana STEINEL vastaa kaikista materiaali- ja valmistusvirioista valintansa mukaan joko korjaamalla tai vaihtamalla vialliset osat. Takuun piiriin eivät kuulu kuluvat osat eivätkä vahingot, jotka ovat aiheutuneet väärästä huollosta tai käsittelystä tai laitteen putoamisesta. Takuu ei koske laitteen muille esineille mahdollisesti aiheuttamia vahinkoja.

Viallinen laite toimitetaan yhdessä lyhyen virhekuvauxksen ja ostokuitin kanssa (ostopäivämäärä ja myyjäliikkeen leima) hyvin pakattuna lähimpään huoltopisteeseen. Takuu raukeaa, jos tuotetta on avattu enemmän kuin tuotteen asentaminen vaatii.

### **Korjauspalvelu:**

Takuuajan jälkeen tai takuun piiriin kuulumattoman vian ollessa kyseessä ota yhteyttä huoltopalveluumme ja pyydä tietoja korjausmahdollisuuksista.

**3** VUODEN  
VALMISTAJAN  
TAKUU

## 12. Tekniset tiedot

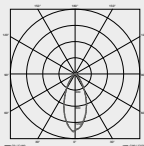
Mitat ( $\varnothing \times S$ ) (K $\times$ L $\times$ S)	Spot ONE/ONE S/ONE SC: $\varnothing 97 \times 175$ mm Spot DUO S/DUO SC: $98 \times 247 \times 175$ mm	
Verkköjännite	220–240 V, 50/60 Hz	
Ottoteho ( $P_{on}$ ) *	Spot ONE: 6,7 W Spot ONE S: 7,5 W Spot ONE SC: 7,9 W	Spot DUO S: $2 \times 7,5$ W Spot DUO SC: 14,6 W
Valaisimen valovirta/kirkkaus *	Spot ONE: 512 lm; 76,4 lm/W Spot ONE S: 512 lm 68,6 lm/W Spot ONE SC: 512 lm; 66,6 lm/W	Spot DUO S: $2 \times 512$ lm; 68,6 lm/W Spot DUO SC: 1024 lm; 70,1 lm/W
Standby (valaisin)	Spot ONE S: $2 \times 0,5$ W Spot ONE SC: 0,42 W	Spot DUO S: $2 \times 0,5$ W Spot DUO SC: 0,42 W
Valonlähteen valovirta	620 lm 92,5 lm/W	
Valonlähteen ottoteho	6,7 W	
Standby, verkko	Spot ONE SC: 0,42 W	Spot DUO SC: 0,42 W
Väriämpötila *	3 000 K (lämmin valkoinen)	
Värintoistoindeksi *	$R_a > 80$	
Keskimääräinen mitoituselinikä *	L70B50, 25 °C: > 20 000 h	
Värin konsistenssi SDCM *	Alkuarvo: 6	
Valovoimakkuuden jakautuminen *		
Tunnistintekniikka	Spot ONE/DUO S, ONE/DUO SC: Passiivinen infrapuna	
Toiminta-alue: Toimintakulma	Spot ONE/DUO S, ONE/DUO SC: 90°	
Toiminta-alue: Avauskulma	Spot ONE/DUO S, ONE/DUO SC: 90°	
Tunnistusetäisyys	Spot ONE/DUO S, ONE/DUO SC: enint. 10 m	
Valonlähde	GU10-LED-lamppu (enint. 9 W)	

Kytöntaajan asetus	Spot ONE/ DUO S: 8 s - 35 min Spot ONE/ DUO SC: 5 s - 60 min
Hämäryystason asetus	Spot ONE/ DUO S: 2 - 1 000 luksia Spot ONE/ DUO SC: 2 - 2 000 luksia
Kotelointiluokka	IP44
Suojausluokka	I
Ympäristölämpötila	-20 ... +40 °C
Bluetooth-taajuus	Spot ONE/ DUO SC: 2,4 - 2,48 GHz
Bluetooth-lähetysteho	Spot ONE/ DUO SC: 5 dBm/3 mW
Energiatohokkuusluokka	Tuote sisältää yhden valonlähteen / kaksi valonlähdettä, jonka/joiden energiatohokkuusluokka on "F".

\* koskee mukana toimitettua LED-lamppua

### 13. Käyttöhäiriöt

Häiriö	Syy	Häiriön poisto
LED-valaisin ei kytkeydy päälle	<ul style="list-style-type: none"><li>■ sulake on lauennut, ei kytketty päälle, katkos johdossa</li><li>■ oikosulku</li><li>■ lamppu viallinen</li></ul>	<ul style="list-style-type: none"><li>■ kytke sulake päälle, vaihda sulake, kytke verkkokytkin päälle, tarkista johto jännitteenkoettimella</li><li>■ tarkasta liitännät</li><li>■ vaihda lamppu</li></ul>
LED-tunnistinvalaisin ei kytkeydy päälle	<ul style="list-style-type: none"><li>■ päiväkäytössä hämäräkytkin asetettu pimeään ajan käyttöön</li><li>■ verkkokytkin pois päältä</li><li>■ sulake on lauennut</li><li>■ toiminta-aluetta ei suunnattu oikein</li></ul>	<ul style="list-style-type: none"><li>■ säädä uudelleen</li><li>■ kytke päälle</li><li>■ kytke sulake päälle, vaihda sulake, tarkista liitäntä tarvittaessa</li><li>■ säädä uudelleen</li></ul>
LED-tunnistinvalaisin ei kytkeydy pois päältä	<ul style="list-style-type: none"><li>■ jatkuvaa liikettä toiminta-alueella</li></ul>	<ul style="list-style-type: none"><li>■ tarkista alue ja säädä tarvittaessa uudelleen tai peitä osa linssistä</li></ul>
LED-tunnistinvalaisin kytkee jatkuvasti PÄÄLLE/POIS	<ul style="list-style-type: none"><li>■ toiminta-alueella liikkuu eläimiä</li></ul>	<ul style="list-style-type: none"><li>■ käännä tunnistinta ylemmäksi; muuta aluetta</li></ul>
LED-tunnistinvalaisin kytkeytyy päälle ei-toivotusti	<ul style="list-style-type: none"><li>■ tuuli liikuttelee puita ja pensaita toiminta-alueella</li><li>■ tiellä liikkuu autoja</li><li>■ sään (tuuli, sade, lumi), tuuletinten poistoilman tai avoinna olevien ikkunoiden aiheuttamat äkilliset lämpötilan muutokset</li><li>■ LED-tunnistinvalaisin heiluu (liikkuu) esim. tuulenpuuskien tai voimakkaan sateen takia</li></ul>	<ul style="list-style-type: none"><li>■ säädä alue uudelleen</li><li>■ säädä alue uudelleen</li><li>■ muuta aluetta, vaihda tunnistimen paikkaa</li><li>■ kiinnitä LED-tunnistinvalaisin tukevalle alustalle</li></ul>



## 1. Om dette dokumentet

- Les dokumentet nøye og ta vare på det!
- Med opphavsrett.  
Ettertrykk, også i utdrag, kun med vår tillatelse.
- Det tas forbehold om endringer som tjener tekniske fremskritt.

### Symbolforklaring



**Advarsel om fare!**



**Henvising til tekststeder i dokumentet.**

## 2. Generelle sikkerhetsinstruksjoner



**Koble fra strømtilførselen før du foretar arbeider på apparatet!**

- Ved montering må strømløsningen som skal tilkobles, være uten spenning. Slå derfor først av strømmen, og bruk en spenningstester til å kontrollere at strømtilførselen er stanset.
- Under installasjonen av lampen kommer man i berøring med strømnettet. Arbeidet skal derfor utføres av fagfolk i henhold til lokale elektroinstallasjonsforskrifter og tilkoblingskrav.
- Bruk kun originale reservedeler.
- Reparasjoner skal kun utføres på autoriserte verksteder.
- Ikke egnet til bruk med halogenpærer.

## 3. Spot ONE / Spot ONE S / Spot DUO S Spot ONE SC / Spot DUO SC

### Forskriftsmessig bruk

- LED-lampe til montering på utendørs vegg

### Spot ONE S / Spot DUO S

- Sensor LED-lampen inneholder en infrarød bevegelsessensor

### Spot ONE SC / Spot DUO SC

- Sensor LED-lampen inneholder en infrarød bevegelsessensor og kan bare stilles inn via Bluetooth

### **Ikke forskriftsmessig bruk**

- LED-lampen kan ikke dimmes.



**Kan ikke dimmes**

### **Leveringsomfang Spot ONE (ill. 3.1)**

- Lampe
- Tre skruer
- Tre skrueinnsatser
- Tre avstandsstykker

### **Leveringsomfang Spot DUO (ill. 3.2)**

- Lampe
- Fire skruer
- Fire skrueinnsatser
- Fire avstandsstykker

### **Produktmål**

Spot ONE (ill. 3.3)

Spot DUO (ill. 3.4)

### **Produktoversikt (ill. 3.5)**

- A** Veggbrakett
- B** Koblingsklemme
- C** Sikringskrue
- D** Lampefot
- E** Lampehus
- F** Skumringsinnstilling (kun Spot ONE S / DUO S)
- G** Tidsinnstilling (kun Spot ONE S / DUO S)

Dekningsområde Spot ONE S / DUO S (ill. 3.6-3.8)

**Lysstyrkefordeling (ill. 3.9)**

## **4. Elektrisk tilkobling**

Koblingsskjema (ill. 4.1)

Nettledningen består av en 3-ledet kabel:

- L** = fase (som regel svart, brun eller grå)
- N** = nulleleder (som regel blå)
- PE** = jordleder (grønn/gul)

I tilstilfeller må ledningene kontrolleres med en spenningstester. Deretter slås strømtilførselen av igjen. Fase **(L)**, nulleleder **(N)** og jordleder **(PE)** kobles til kroneklemmen.

#### **OBS:**

Forveksles koblingene, fører dette senere til kortslutning i apparatet eller i sikringskapet. I så tilfelle må de enkelte ledningene identifiseres og kobles til på nytt. Det kan selvsagt monteres en bryter på nettleidingen til å slå AV og PÅ.

#### **Sammenkobling**

«↓» brukes til sammenkobling av lampene. Det kan parallellkobles opptil 10 lamper av denne typen. (ill. 4.1)

## 5. Montering

- Kontroller alle komponenter for skader.
- Ikke ta produktet i bruk dersom det er skadet.
- Påse at lampen monteres slik at den ikke kan vibrere.
- Velg et egnet monteringssted og ta hensyn til rekkevidde og bevegelsesregistrering.

Den sikreste bevegelsesregistreringen oppnås når apparatet monteres til siden for gangretningen, og sikten ikke hindres av f.eks. mur og trær.

#### **Fremgang ved montering:**

- Slå av strømtilførselen (ill. 4.1)
- Løsne sikringskruen og løsne lampehuset fra veggbraketten (ill. 5.1)
- Løsne innstikksklemmen og ta lampehuset av veggbraketten (ill. 5.2)
- Tegn borehull (ill. 5.3)
- Bor hull og sett inn pluggen. (ill. 5.4)
- Skjult montering (ill. 5.5)
- Montering åpen ledningsføring med avstandsstykker (ill. 5.6)
- Fest sikringsbåndet på veggbraketten og sett på innstikksklemmen (ill. 5.7)
- Koble til ledningen (ill. 5.8)
- Brekk ut sikringslasken hvis flere lamper skal sammenkobles (ill. 5.8)
- Sett lampehuset på veggbraketten (ill. 5.9)
- Skru inn sikringskruen (ill. 5.9)
- Slå på strømforsyningen (ill. 5.9)
- Foreta innstillinger → «6. Funksjon»

## 6. Funksjon



### **Spot ONE S / Spot DUO S**

#### **Fabrikkinnstillinger**

- Skumringsinnstilling: 1000 lux
- Tidsinnstilling: 8 sekunder

### Skumringsinnstilling (ill. 6.2 F)

Ønsket reaksjonsnivå for lampen kan stilles inn trinnløst fra ca. 2 til 1000 lux.

- Skruknappen stilt på  = dagslysmodus (uavhengig av lysstyrke)
- Innstillingsknappen stilt på  = skumringsdrift (ca. 2 lux.)

Ved innstilling av dekningsområdet og for funksjonstest i dagslys må skruknappen stå på .

### Tidsinnstilling (ill. 6.2 G)

Ønsket belysningstid kan stilles trinnløst inn fra ca. 8 sek. til maks. 35 min. Tidsuret starter på nytt hvis den registrerer noen form for bevegelse før denne tiden er utløpt.

- Skruknapp + = ca. 35 minutter
- Skruknapp - = ca. 8 sekunder

### NB:

Etter hver utkoblingsprosess avbrytes en eventuell ny bevegelsesregistrering i ca. 1 sekund. Først når denne tiden er gått, kan lampen tenne lys ved bevegelse igjen.

### Spot DUO S

Tilstand ved levering:

De to lampehodene er sammenkoblet, og tenes og slukkes alltid samtidig.

For separat drift av de to lampehodene må koblingen mellom klemmene fjernes (↓1 og ↓2).

### Spot ONE SC /Spot DUO SC

#### Fabrikkinnstillinger

- Skumringsinnstilling: 2000 lux
- Tidsinnstilling: 5 sekunder

### Smart Remote-app

For å konfigurere lampen med smarttelefon eller nettbrett, må du laste ned STEINEL Smart Remote App fra din app-butikk. Du trenger en Bluetooth-aktivert smarttelefon eller nettbrett.

#### Android



#### iOS



Følgende funksjoner kan stilles inn via Smart Remote-appen:

- Tidsinnstilling
- Skumringsinnstilling
- Slå på og av
- Situasjonsavhengig styring automatisk/manuell
- Sammenkobling
- Gruppedannelse
- Gi gruppene og lampene navn

**NB:**

Etter hver utkoblingsprosess avbrytes en eventuell ny bevegelsesregistrering i ca. 1 sekund. Først når denne tiden er gått, kan lampen tenne lys ved bevegelse igjen. Spot Connect har et internt ur for tidsbasert inn- og utkobling. Dette uret synkroniseres automatisk med klokken til den tilknyttede smarttelefonen hver gang Smart Remote-appen kobles til via Bluetooth.

For å garantere korrekt funksjon må det opprettes forbindelse via Smart Remote-appen hver gang strømtilførselen til lampen har vært avbrutt. Det interne uret synkroniseres på nytt med smarttelefon-klokken.

## 7. Lampens svingvidde/skifte lyselement

Lampens svingvidde (ill. 7.1/7.2)

### Skifte lyselement

- Løsne dekkskiven på lampehuset og trekk den ut (ill. 7.3)
- Løsne lyselementet og trekk det ut (ill. 7.4)
- Sett inn nytt lyselement og skru det fast (ill. 7.5)
- Sett på dekkskiven og skru den fast (ill. 7.6)

**OBS:**

Bruk kun GU10-LED-lyselement opptil maks. 9 W.

**NB:**

- Når lyselementet skiftes ut, må du påse at tetningen og tetningsflatene ikke er skitne eller skadet.

NO

## 8. Vedlikehold

Produktet er vedlikeholdsfritt.

Skulle lampen bli skitten, kan den rengjøres med en fuktig klut (uten rengjøringsmiddel).

**Viktig:** Funksjonsenheten kan ikke skiftes ut.

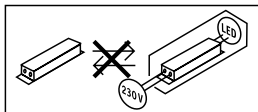

## 9. Avfallsbehandling

Elektriske apparater, tilbehør og emballasje skal resirkuleres på en miljøvennlig måte.



Ikke kast elektriske apparater i husholdningsavfallet!

### Gjelder kun EU-land:

I henhold til gjeldende europeiske retningslinjer for elektriske apparater og brukte elektriske apparater, og i samsvar med nasjonal lovgivning, skal elektriske apparater som ikke lenger kan benyttes, samles opp atskilt fra annet søppel og gjenvinnes på en miljøvennlig måte.

## 10. Samsvarserklæring

Herved erklærer STEINEL Vertrieb GmbH at det trådløse anlegget av typen Spot ONE SC / Spot DUO SC oppfyller kravene i direktiv 2014/53/EU. Den komplette teksten i EU-samsvarserklæringen finnes på følgende internettsadresse: [www.steinell.de](http://www.steinell.de)

## 11. Produsentgaranti

Dette Steinel-produktet er fremstilt med største nøyaktighet. Det er testet mht. funksjon og sikkerhet i henhold til gjeldende forskrifter, og deretter underkastet en stikkprøvekontroll. Steinel gir full garanti for feilfri kvalitet og funksjon. Garantitiden utgjør 36 måneder, regnet fra dagen apparatet ble solgt til forbrukeren. Vi utbedrer mangler som kan føres tilbake til fabrikasjonsfeil eller feil ved materialene. Garantien ytes ved reparasjon, eller ved at deler med feil byttes ut. Garantien bortfaller ved skader på slitasjedeler, eller ved skader eller mangler som er oppstått som følge av ukyndig bruk eller vedlikehold. Følgeskader ved bruk (skader på andre gjenstander) dekkes ikke av garantien.

Garantien ytes bare hvis hele apparatet pakkes godt inn og sendes til importøren. Legg ved en kort beskrivelse av feilen samt kvittering eller regning (kjøpsdato og forhandlers stempel).

### **Reparasjonsservice:**

Etter garantitidens utløp, eller ved mangler som ikke dekkes av garantien, kan du spørre forhandleren om muligheter for reparasjon.

**3 Å R S**  
PRODUSENT  
GARANTI

## 12. Tekniske spesifikasjoner

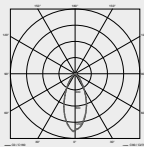
Mål ( $\varnothing \times D$ ) (H $\times$ B $\times$ D)	Spot ONE/ONE S/ONE SC: $\varnothing 97 \times 175$ mm Spot DUO S/DUO SC: $98 \times 247 \times 175$ mm	
Spenning	220-240 V, 50/60Hz	
Effektforbruk ( $P_{on}$ )*	Spot ONE: 6,7 W Spot ONE S: 7,5 W Spot ONE SC: 7,9 W	Spot DUO S: $2 \times 7,5$ W Spot DUO SC: 14,6 W
Lysstrøm/lysstyrke lampe*	Spot ONE: 512 lm; 76,4 lm/W Spot ONE S: 512 lm 68,6 lm/W Spot ONE SC: 512 lm; 66,6 lm/W	Spot DUO S: $2 \times 512$ lm; 68,6 lm/W Spot DUO SC: 1024 lm; 70,1 lm/W
Standby (lampe)	Spot ONE S: $2 \times 0,5$ W Spot ONE SC: ,42 W	Spot DUO S: $2 \times 0,5$ W Spot DUO SC: 0,42 W
Lysstrøm lyselement	620 lm 92,5 lm/W	
Effektforbruk lyselement	6,7 W	
Standby Network	Spot ONE SC: 0,42 W	Spot DUO SC: 0,42 W
Fargetemperatur*	3 000 K (varmhvit)	
Fargegjengivelsesindeks*	$R_a > 80$	
Middels levetid*	L70B50 ved 25 °C: >20 000 t.	
Fargekonsistens SDCM*	Startverdi: 6	
Lysstyrkefordeling*		
Sensorteknologi	Spot ONE/DUO S, ONE/DUO SC: passiv infrarød	
Dekningsområde: dekningsvinkel	Spot ONE/DUO S, ONE/DUO SC: 90°	
Dekningsområde: åpningsvinkel	Spot ONE/DUO S, ONE/DUO SC: 90°	
Dekningsrekkevidde	Spot ONE/DUO S, ONE/DUO SC: maks. 10 m	
Lyselement	GU10-LED-lyselement (maks. 9 W)	



Tidsinnstilling	Spot ONE/DUO S: 8 s - 35 min Spot ONE/DUO SC: 5 s - 60 min
Skumringsinnstilling	Spot ONE/DUO S: 2-1 000 lux Spot ONE/DUO SC: 2-2 000 lux
Kapslingsgrad	IP 44
Kapslingsklasse	I
Omgivelsestemperatur	-20 - +40 °C
Frekvens Bluetooth	Spot ONE/DUO SC: 2,4 - 2,48 GHz
Sendeeffekt Bluetooth	Spot ONE/DUO SC: 5 dBm/3 mW
Energieffektivitetsklasse	Dette produktet inneholder en/to lyskilde/lyskilder med effektivitetskilde «F».

\*for vedlagte LED-lyselement

NO

### 13. Driftsfeil

Feil	Årsak	Tiltak
LED-lampen tennes ikke	<ul style="list-style-type: none"><li>■ Sikringen er gått, ikke slått på, brudd på ledningen</li><li>■ Kortslutning</li><li>■ Lyselement defekt</li></ul>	<ul style="list-style-type: none"><li>■ Aktiver sikringen, sett i ny, slå på ledningsbryteren, kontroller ledningen med spenningstester</li><li>■ Kontroller koblingene</li><li>■ Skifte lyselement</li></ul>
Sensor-LED-en tennes ikke	<ul style="list-style-type: none"><li>■ Ved dagmodus; skumringsinnstilling står på nattmodus</li><li>■ Nettbryter er AV</li><li>■ Sikringen er gått</li><li>■ Dekningsområdet er ikke nøyaktig innstilt</li></ul>	<ul style="list-style-type: none"><li>■ Ny innstilling</li><li>■ Slå PÅ</li><li>■ Aktiver sikringen, sett i ny, kontroller ev. koblingene</li><li>■ Ny justering</li></ul>
Sensor-LED-en slukkes ikke	<ul style="list-style-type: none"><li>■ Permanente bevegelser i dekningsområdet</li></ul>	<ul style="list-style-type: none"><li>■ Kontroller området og juster ev. på nytt, hvh. dekk til</li></ul>
Sensor-LED-en slår seg stadig PÅ/AV	<ul style="list-style-type: none"><li>■ Dyr beveger seg i dekningsområdet</li></ul>	<ul style="list-style-type: none"><li>■ Sving sensoren høyere; juster området</li></ul>
Sensor-LED-en tennes når den ikke skal	<ul style="list-style-type: none"><li>■ Vind beveger trær og busker i dekningsområdet</li><li>■ Biler på veien registreres</li><li>■ Plutselig temperaturforandring på grunn av værforholdene (vind, regn, snø) eller luft fra ventilatorer el. åpne vinduer</li><li>■ Vindkast eller kraftig nedbør gjør at sensor-LED-lampen beveger seg</li></ul>	<ul style="list-style-type: none"><li>■ Juster området</li><li>■ Juster området</li><li>■ Endre området, flytt sensoren</li><li>■ Monter sensor-LED-lampen på et fast underlag.</li></ul>

## 1. Σχετικά με αυτό το έγγραφο

- Παρακαλούμε διαβάσετε προσεκτικά και διαφυλάγετε!
- Κατοχυρωμένη τεχνολογία.  
Ανατύπωση, ακόμα και αποσπασματικά, μόνο κατόπιν δικής μας έγκρισης.
- Με επιφύλαξη τροποποιήσεων, οι οποίες εξυπηρετούν στην τεχνολογική πρόοδο.

### Εξήγηση συμβόλων



Προειδοποίηση ενώπιον κινδύνων!



Παραπομπή σε σημεία κειμένου στο έγγραφο.

## 2. Γενικές υποδείξεις ασφάλειας



**Πριν από την εκτέλεση κάθε εργασίας στη συσκευή πρέπει να διακόπτετε την τροφοδοσία ηλεκτρικής τάσης!**

- Κατά την εγκατάσταση πρέπει ο προς σύνδεση ηλεκτρικός αγωγός να είναι ελεύθερος ηλεκτρικής τάσης. Συνεπώς πρέπει πρώτα να διακόπτετε το ηλεκτρικό ρεύμα και να ελέγχετε με δοκιμαστικό τάσης αν πράγματι έχει διακοπεί η παροχή ηλεκτρικής τάσης.
- Κατά την εγκατάσταση του λαμπτήρα πρόκειται για εργασία στο δίκτυο ηλεκτρικής τάσης. Για το λόγο αυτό πρέπει να εκτελείται εξειδικευμένα και σύμφωνα με τις σχετικές προδιαγραφές εγκατάστασης της εκάστοτε χώρας και τους κανονισμούς σύνδεσης.
- Χρησιμοποιείτε μόνο γνήσια ανταλλακτικά.
- Επισκευές επιτρέπεται να εκτελούνται μόνο από εξειδικευμένα συνεργεία.
- Δεν είναι κατάλληλο για χρήση με φωτιστικά μέσα αλογόνου.

## 3. Spot ONE / Spot ONE S / Spot DUO S Spot ONE SC / Spot DUO SC

### Χρήση σύμφωνα με τους κανονισμούς

- Λαμπτήρες LED για εγκατάσταση σε τοίχο σε εξωτερικούς χώρους

### Spot ONE S / Spot DUO S

- Ο αισθητήριος λαμπτήρας LED περιέχει έναν υπέρυθρο ανιχνευτή κινήσεων.

## Spot ONE SC /Spot DUO SC

- Ο αισθητήριος λαμπτήρας LED περιέχει έναν υπέρυθρο ανιχνευτή κινήσεων και ρυθμίζεται μόνο μέσω Bluetooth.

## Χρήση όχι σύμφωνα με τους κανονισμούς

- Ο προβολέας LED δεν διαθέτει ρεοστατική ρύθμιση.



Χωρίς ρεοστατική  
ρύθμιση

## Περιεχόμενο συσκευασίας Spot ONE (εικ. 3.1)

- λαμπτήρας
- τρεις βίδες
- τρία ούπατ
- τρία διαστάρια

## Περιεχόμενο συσκευασίας Spot DUO (εικ. 3.2)

- λαμπτήρας
- τέσσερις βίδες
- τέσσερα ούπατ
- τέσσερα διαστάρια

## Διαστάσεις προϊόντος

Spot ONE (εικ. 3.3)

Spot DUO (εικ. 3.4)

## Επισκόπηση προϊόντος (εικ. 3.5)

- A** Στήριγμα τοίχου
- B** Ακροδέκτης σύνδεσης
- C** Βίδα ασφάλισης
- D** Βάση φωτιστικού
- E** Πλαίσιο φωτιστικού
- F** Ρύθμιση ορίου ευαισθησίας (μόνο Spot ONE S / DUO S)
- G** Ρύθμιση χρόνου (μόνο Spot ONE S / DUO S)

Όρια ανίχνευσης Spot ONE S / DUO S (εικ. 3.6-3.8)

## Κατανομή φωτεινής έντασης (εικ. 3.9)

## 4. Ηλεκτρική σύνδεση

Διάγραμμα συνδεσμολογίας (εικ. 4.1)

Ο αγωγός τροφοδοσίας αποτελείται από καλώδιο 3 συρμάτων:

**L** = Φάση (συνήθως μαύρο, καφέ ή γκρι)

**N** = Ουδέτερος αγωγός (συνήθως μπλε)

**PE** = Αγωγός γείωσης (πράσινο/κίτρινο)

Σε περίπτωση αμφιβολιών, πρέπει να προβείτε σε αναγνώριση των αγωγών με δοκιμαστικό τάσης. Κατόπιν αποσυνδέετε πάλι από την ηλεκτρική τάση. Η φάση (**L**), ο ουδέτερος αγωγός (**N**) και ο αγωγός γείωσης (**PE**) συνδέονται στον ακροδέκτη σύνδεσης.

### Προσοχή:

Το μπέρδεμα των συνδέσεων θα προκαλέσει αργότερα στη συσκευή ή στον πίνακα ασφαλειών βραχυκύκλωμα. Στην περίπτωση αυτή πρέπει να γίνει εκ νέου αναγνώριση των μεμονωμένων αγωγών και επανασύνδεση. Στον αγωγό τροφοδοσίας μπορεί φυσικά να υπάρχει διακόπτης δικτύου τροφοδοσίας για ενεργοποίηση ή απενεργοποίηση.

### Δικτύωση

"↓" εξυπηρετεί στη δικτύωση των λαμπτήρων. Είναι εφικτή η παράλληλη σύνδεση έως και 10 λαμπτήρων αυτού του τύπου. (εικ. 4.1)

## 5. Εγκατάσταση

- Ελέγχετε όλα τα εξαρτήματα σχετικά με βλάβες.
- Σε περίπτωση βλαβών δεν επιτρέπεται η λειτουργία του προϊόντος.
- Κατά την εγκατάσταση του λαμπτήρα πρέπει να προσέξετε ώστε η στερέωσή του να γίνει χωρίς να επιδέχεται κραδασμούς.
- Επιλέγεται κατάλληλο σημείο εγκατάστασης λαμβάνοντας υπόψη την εμβέλεια και την ανίχνευση κινήσεων.

Η ασφαλέστερη ανίχνευση κινήσεων πραγματοποιείται, εάν η συσκευή εγκατασταθεί πλάγια ως προς την κατεύθυνση κίνησης και εφόσον δεν παρεμποδίζουν την ορατότητα του αισθητήρα εμπόδια (όπως π.χ δέντρα, τοίχοι κ.λπ.).

### Βήματα εγκατάστασης

- Διακόπτετε τροφοδοσία ρεύματος. (εικ. 4.1)
- Λύνετε τη βίδα ασφάλισης και λύνετε το πλαίσιο φωτιστικού από το στήριγμα τοίχου. (εικ. 5.1)
- Λύνετε κλέμα εμβυσμάτωσης και αποσπάτε πλαίσιο φωτιστικού από το στήριγμα τοίχου. (εικ. 5.2)
- Σημαδεύετε τα σημεία για τρύπες (εικ. 5.3)
- Ανοίγετε τρύπες και τοποθετείτε ούπατ. (εικ. 5.4)

- Ενδοτοίχια εγκατάσταση **(εικ. 5.5)**
- Εξωτοίχια εγκατάσταση με διαστάρια **(εικ. 5.6)**
- Στερεώνετε ιμάντα ασφαλείας στο στήριγμα τοίχου και προσαρμόζετε κλέμα εμβυσμάτωσης. **(εικ. 5.7)**
- Συνδέετε καλώδιο σύνδεσης. **(εικ. 5.8)**
- Κατά τη δικτύωση περισσότερων λαμπτήρων αφαιρείτε σπάζοντας το κολάρο ασφάλειας. **(εικ. 5.8)**
- Προσαρμόζετε πλαίσιο φωτιστικού στο στήριγμα τοίχου. **(εικ. 5.9)**
- Βιδώνετε βίδα ασφάλισης. **(εικ. 5.9)**
- Ενεργοποιείτε τροφοδοσία ρεύματος. **(εικ. 5.9)**
- Κάνετε ρυθμίσεις → **"6. Λειτουργία"**

## 6. Λειτουργία



### Spot ONE S / Spot DUO S

#### Ρυθμίσεις εργοστασίου

- Ρύθμιση ευαισθησίας: 1000 Lux
- Ρύθμιση χρόνου: 8 δευτερόλεπτα

#### Ρύθμιση ευαισθησίας **(εικ. 6.2 F)**

Το επιθυμητό όριο ευαισθησίας του λαμπτήρα μπορεί να ρυθμιστεί αδιαβάθμητα από περ. 2 έως 1000 Lux.

- Ρυθμιστής σε θέση  = Λειτουργία φωτός ημέρας (εξαρτάται από φωτεινότητα)
- Ρυθμιστής σε θέση  = Λειτουργία λυκόφωτος (περ. 2 Lux.)

Κατά τη ρύθμιση των ορίων ανίχνευσης και για το τεστ λειτουργίας σε φως ημέρας πρέπει ο ρυθμιστής να είναι σε θέση .

#### Ρύθμιση χρόνου **(εικ. 6.2 G)**

Η επιθυμητή διάρκεια φωτισμού του λαμπτήρα μπορεί να ρυθμιστεί αδιαβάθμητα από περ. 8 δευτ. έως το ανώτερο 35 λεπτά. Με κάθε ανίχνευση κίνησης πριν από την παρέλευση αυτού του χρόνου γίνεται εκ νέου εκκίνηση του χρονομέτρου.

- Ρυθμιστής + = περ. 35 λεπτά
- Ρυθμιστής – = περ. 8 δευτερόλεπτα

#### Υπόδειξη:

Μετά από κάθε διαδικασία απενεργοποίησης του λαμπτήρα διακόπτεται για 1 περίπου δευτερόλεπτο η εκ νέου ανίχνευση κίνησης. Μόνο εφόσον παρέλθει αυτός ο χρόνος μπορεί ο λαμπτήρας να ανιχνεύσει κίνηση και να ανάψει πάλι το φως.

### Spot DUO S

Κατάσταση παράδοσης:

Και οι δύο κεφαλές λαμπτήρων είναι δικτυωμένες και ενεργοποιούνται και απενεργοποιούνται πάντα ταυτόχρονα.

Για μεμονωμένη λειτουργία των δύο κεφαλών των λαμπτήρων, η σύνδεση μεταξύ των ακροδεκτών πρέπει να αφαιρεθεί (↓1 και ↓2).

## Spot ONE SC /Spot DUO SC

### Ρυθμίσεις εργοστασίου

- Ρύθμιση ευαισθησίας: 2000 Lux
- Ρύθμιση χρόνου: 5 δευτερόλεπτα

### Smart Remote App

Για τη ρύθμιση του λαμπτήρα με Smartphone ή Tablet, πρέπει να κατεβάσετε το STEINEL Smart Remote App από το δικό σας AppStore. Είναι απαραίτητο ένα Smartphone με Bluetooth ή Tablet.

#### Android



#### iOS



Οι ακόλουθες λειτουργίες είναι ρυθμίσιμες μέσω του Smart Remote App:

- Ρύθμιση χρόνου
- Ρύθμιση ευαισθησίας
- Χρόνοι ενεργοποίησης και απενεργοποίησης
- Περιστασιακή ρύθμιση Αυτόματα/Χειροκίνητα
- Δικτύωση
- Δημιουργία ομάδων
- Ονομασία ομάδων και λαμπτήρων

### Υπόδειξη:

Μετά από κάθε διαδικασία απενεργοποίησης του λαμπτήρα διακόπτεται για 1 περίπου δευτερόλεπτο η εκ νέου ανίχνευση κίνησης. Μόνο εφόσον παρέλθει αυτός ο χρόνος μπορεί ο λαμπτήρας να ανιχνεύσει κίνηση και να ανάψει πάλι το φως.

Για ενεργοποίηση και απενεργοποίηση που βασίζεται στον χρόνο, το Σποτ Connect διαθέτει ένα εσωτερικό ρολόι. Αυτό συγχρονίζεται αυτόματα με το ρολόι του συνδεδεμένου smartphone κάθε φορά που πραγματοποιείται σύνδεση Bluetooth μέσω του Smart Remote App.

Για να διασφαλιστεί η σωστή λειτουργία, μετά από μία διακοπή τάσης του λαμπτήρα πρέπει να πραγματοποιηθεί σύνδεση μέσω του Smart Remote App. Το εσωτερικό ρολόι συγχρονίζεται εκ νέου με το ρολόι του smartphone.

## 7. Όρια περιστροφής λαμπτήρα / αλλαγή φωτιστικού μέσου

Όρια περιστροφής λαμπτήρα (εικ. 7.1/7.2)

### Αλλαγή φωτιστικού μέσου

- Λύνετε τον δίσκο κάλυψης στο πλαίσιο φωτιστικού και τον αφαιρείτε. (εικ. 7.3)
- Λύνετε φωτιστικό μέσο και το αφαιρείτε. (εικ. 7.4)
- Τοποθετείτε νέο φωτιστικό μέσο και το βιδώνετε καλά. (εικ. 7.5)
- Προσαρμόζετε δίσκο κάλυψης και τον βιδώνετε καλά. (εικ. 7.6)

### Προσοχή:

Χρησιμοποιείτε μόνο φωτιστά μέσα GU10-LED έως το ανώτερο 9 W.

### Υπόδειξη:

- Κατά την αλλαγή φωτιστικού μέσου, βεβαιωθείτε ότι η στεγανοποίηση και η επιφάνεια στεγανοποίησης δεν είναι ακάθαρτες ή φθαρμένες.

## 8. Συντήρηση

Το προϊόν δεν χρειάζεται συντήρηση.

Σε περίπτωση ακαθαρσιών ο λαμπτήρας μπορεί να καθαρίζεται με νωπό πανί (χωρίς απορρυπαντικό).

**Σημαντικό:** Η συσκευή λειτουργίας δεν μπορεί να αντικατασταθεί.

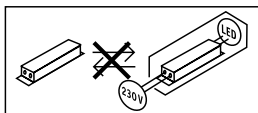

## 9. Απόσυρση

Ηλεκτρικές συσκευές, εξαρτήματα και συσκευασίες θα πρέπει να αποσύρονται με τρόπο φιλικό προς το περιβάλλον και να ανακυκλώνονται.



Δεν επιτρέπεται να πετάτε ηλεκτρικές συσκευές στα οικιακά απορρίμματα!

### Μόνο για χώρες ΕΕ:

Σύμφωνα με την ισχύουσα Ευρωπαϊκή Οδηγία σχετικά με άχρηστες ηλεκτρικές και ηλεκτρονικές συσκευές και την εφαρμογή της σε εθνικό δίκαιο πρέπει οι άχρηστες πλέον ηλεκτρικές συσκευές να αποσύρονται ξεχωριστά και να οδηγούνται σε ανακύκλωση φιλική προς το περιβάλλον.



## 10. Δήλωση συμμόρφωσης

Με την παρούσα ο/η STEINEL Vertrieb GmbH, δηλώνει ότι ο ραδιοεξοπλισμός Spot ONE SC / Spot DUO SC πληροί την οδηγία 2014/53/ΕΕ. Το πλήρες κείμενο της δήλωσης συμμόρφωσης ΕΕ διατίθεται στην ακόλουθη ιστοσελίδα στο διαδίκτυο: [www.steinel.de](http://www.steinel.de)

## 11. Εγγύηση κατασκευαστή

Αυτό το προϊόν STEINEL κατασκευάστηκε με μέγιστη προσοχή, ελέγχθηκε σχετικά με τη λειτουργία του και την τεχνική του ασφάλεια σύμφωνα με τους ισχύοντες κανονισμούς και κατόπιν υποβλήθηκε σε δειγματοληπτικό έλεγχο. Η εταιρία STEINEL αναλαμβάνει την εγγύηση για απρόσκοπτη κατάσταση και λειτουργία. Ο χρόνος εγγύησης ανέρχεται σε 36 μήνες και αρχίζει με την ημέρα πώλησης στον καταναλωτή. Επιδιορθώνουμε ελαττώματα, τα οποία οφείλονται σε σφάλματα υλικού ή εργοστασίου, η εγγυητική απαίτηση εκπληρώνεται με επισκευή ή αντικατάσταση ελαττωματικών εξαρτημάτων σύμφωνα με δική μας επιλογή. Η εγγυητική απαίτηση εκπίπτει για βλάβες σε φθειρόμενα εξαρτήματα όπως επίσης για βλάβες και ελαττώματα που οφείλονται σε ακατάλληλο χειρισμό ή ακατάλληλη συντήρηση. Περαιτέρω επακόλουθες βλάβες σε ξένα αντικείμενα αποκλείονται.

Η εγγύηση παρέχεται μόνο εφόσον η συσκευή αποσταλεί σε μη αποσυναρμολογημένη μορφή με σύντομη περιγραφή βλάβης, απόδειξη ταμείου ή τιμολόγιο (ημερομηνία αγοράς και σφραγίδα εμπόρου), καλά συσκευασμένη στην αρμόδια υπηρεσία σέρβις.

### Σέρβις επισκευής:

Για επισκευές μετά την πάροδο του χρόνου εγγύησης ή επισκευές ελαττωμάτων χωρίς εγγυητική απαίτηση απευθυνθείτε στο πλησιέστερο σέρβις για να πληροφορηθείτε τη δυνατότητα επισκευής.

**3 E T H**  
ΚΑΤΑΣΚΕΥΑΣΤΗ  
ΕΓΓΥΗΣΗ

## 12. Τεχνικά δεδομένα

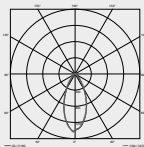
Διαστάσεις ( $\varnothing \times B$ ) ( $Y \times \Pi \times B$ )	Spot ONE/ONE S/ONE SC: $\varnothing 97 \times 175$ mm Spot DUO S/DUO SC: $98 \times 247 \times 175$ mm	
Τάση δικτύου	220-240 V, 50/60Hz	
Ισχύς εισόδου ( $P_{on}$ ) *	Spot ONE: 6,7 W Spot ONE S: 7,5 W Spot ONE SC: 7,9 W	Spot DUO S: $2 \times 7,5$ W Spot DUO SC: 14,6 W
Φωτεινή ροή / φωτεινότητα λαμπτήρα *	Spot ONE: 512 lm; 76,4 lm/W Spot ONE S: 512 lm 68,6 lm/W Spot ONE SC: 512 lm; 66,6 lm/W	Spot DUO S: $2 \times 512$ lm; 68,6 lm/W Spot DUO SC: 1024 lm; 70,1 lm/W
Αναμονή (λαμπτήρας)	Spot ONE S: $2 \times 0,5$ W Spot ONE SC: ,42 W	Spot DUO S: $2 \times 0,5$ W Spot DUO SC: 0,42 W
Φωτεινή ροή φωτιστικού μέσου	620 lm 92,5 lm/W	
Ισχύς εισόδου φωτιστικού μέσου	6,7 W	
Αναμονή δίκτυο	Spot ONE SC: 0,42 W	Spot DUO SC: 0,42 W
Θερμοκρασία χρώματος *	3.000 K (θερμό λευκό)	
Δείκτης χρωματικής απόδοσης *	$R_a >80$	
Μέση διάρκεια ζωής μέτρησης *	L70B50 σε 25°C: >20.000 ώρες	
Χρωματική συνέπεια SDCM *	Εισαγόμενη τιμή: 6	
Κατανομή φωτεινής έντασης *		
Τεχνολογία αισθητήρων	Spot ONE/DUO S, ONE/DUO SC: Παθητικό υπέρυθρο	
Εύρος ανίχνευσης: γωνία ανίχνευσης	Spot ONE/DUO S, ONE/DUO SC: 90°	
Εύρος ανίχνευσης: γωνία ανοίγματος	Spot ONE/DUO S, ONE/DUO SC: 90°	
Εμβέλεια κάλυψης	Spot ONE/DUO S, ONE/DUO SC: μέγ. 10 m	
Φωτιστικό μέσο	GU10-LED-φωτιστικό μέσο (μέγ. 9 W)	

Ρύθμιση χρόνου	Spot ONE/DUO S: 8 δευτ. - 35 λεπτά Spot ONE/DUO SC: 5 δευτ. - 60 λεπτά
Ρύθμιση ευαισθησίας	Spot ONE/DUO S: 2-1.000 Lux Spot ONE/DUO SC: 2-2.000 Lux
Είδος προστασίας	IP44
Κλάση προστασίας	I
Θερμοκρασία περιβάλλοντος	-20 - +40 °C
Συχνότητα Bluetooth	Spot ONE/DUO SC: 2,4 - 2,48 GHz
Ισχύς εκπομπής Bluetooth	Spot ONE/DUO SC: 5 dBm/3 mW
Τάξη ενεργειακής απόδοσης	Το παρόν προϊόν περιέχει μία / δύο πηγή / πηγές φωτός τάξης ενεργειακής απόδοσης „F“.

\* για συνημμένο φωτιστικό μέσο LED

### 13. Διαταραχές λειτουργίας

Βλάβη	Αιτία	Βοήθεια
Λαμπτήρας LED δεν ανάβει	<ul style="list-style-type: none"><li>■ Ασφάλεια αντέδρασε, μη ενεργοποιημένη, διακοπή κυκλώματος</li><li>■ Βραχυκύκλωμα</li><li>■ Φωτιστικό μέσο ελαττωματικό</li></ul>	<ul style="list-style-type: none"><li>■ Ενεργοποίηση ασφάλειας, αντικατάσταση, ενεργοποίηση διακόπτη δικτύου, έλεγχος κυκλώματος με δοκιμαστικό τάσης</li><li>■ Ελέγχετε συνδέσεις</li><li>■ Αλλάζετε φωτιστικό μέσο</li></ul>
Αισθητήριος λαμπτήρας LED δεν ανάβει	<ul style="list-style-type: none"><li>■ Στη λειτουργία ημέρας, ρύθμιση λυκόφωτος βρίσκεται σε λειτουργία νύχτας</li><li>■ Διακόπτης δικτύου ΕΚΤΟΣ</li><li>■ Ασφάλεια αντέδρασε</li><li>■ Ανακριβής ρύθμιση περιοχής κάλυψης</li></ul>	<ul style="list-style-type: none"><li>■ Νέα ρύθμιση</li><li>■ Ενεργοποίηση</li><li>■ Ενεργοποίηση ασφάλειας, αντικατάσταση, εν ανάγκη έλεγχος σύνδεσης</li><li>■ Νέα ρύθμιση</li></ul>
Αισθητήριος λαμπτήρας LED δεν σβήνει	<ul style="list-style-type: none"><li>■ Διαρκής κίνηση εντός ορίων ανίχνευσης</li></ul>	<ul style="list-style-type: none"><li>■ Ελέγξτε πεδίο και προβείτε σε νέα ρύθμιση ή καλύψτε με προσαρμοζόμενα καλύμματα</li></ul>
Αισθητήριος λαμπτήρας LED διαρκώς σε ΕΝΤΟΣ/ΕΚΤΟΣ	<ul style="list-style-type: none"><li>■ Ζώα κινούνται εντός των ορίων ανίχνευσης</li></ul>	<ul style="list-style-type: none"><li>■ Περιστρέψτε τον αισθητήρα υψηλότερα, αλλάξτε περιοχή</li></ul>
Αισθητήριος λαμπτήρας LED ενεργοποιείται ανεπιθύμητα	<ul style="list-style-type: none"><li>■ Ο άνεμος φυσάει δένδρα και θάμνους στην περιοχή κάλυψης</li><li>■ Ανίχνευση αυτοκινήτων στο δρόμο</li><li>■ Ξαφνικές μεταβολές θερμοκρασίας λόγω καιρικών συνθηκών (αέρας, βροχή, χιόνι) ή αέρας από ανεμιστήρες ή ανοιχτά παράθυρα</li><li>■ Αισθητήριος λαμπτήρας LED περιστρέφεται (κινείται) εξαιτίας ανεμοριππών ή ισχυρής βροχόπτωσης</li></ul>	<ul style="list-style-type: none"><li>■ Μετατοπίζετε περιοχή ανίχνευσης</li><li>■ Μετατοπίζετε περιοχή ανίχνευσης</li><li>■ Αλλάζετε περιοχή, μετατοπίζετε σημείο εγκατάστασης</li><li>■ Κάνετε εγκατάσταση αισθητήριου λαμπτήρα LED σε σταθερή επιφάνεια</li></ul>

## 1. Bu doküman hakkında

- Lütfen itinayla okuyun ve saklayın!
- Telif hakları korunmaktadır.  
Kısmen de olsa basılması, ancak onayımız alınarak mümkündür.
- Teknik gelişmelere hizmet eden değişiklikler yapma hakkı saklıdır.

### Sembol açıklaması



**Tehlikelere karşı uyarı!**



**Dokümandaki metin kısımlarına gönderme.**

## 2. Genel güvenlik uyarıları



**Cihaz üzerindeki tüm çalışmalardan önce, elektrik beslemesini kesin!**

- Montaj sırasında, bağlanacak olan elektrik tesisatında enerji kesik olmalıdır. Bu nedenle ilk olarak elektriği kapatın ve bir kontrol kalemıyla enerjinin kesildiğini kontrol edin.
- Lambanın kurulumunda, elektrik şebekesiyle ilgili bir çalışma söz konusudur. Bu yüzden, geleneksel kurulum yönergeleri ile bağlantı koşullarına uygun bir uygulama yapılmalıdır.
- Sadece orijinal yedek parçalar kullanın.
- Onarımlar sadece, uzman atölyeler tarafından gerçekleştirilebilir.
- Halojen ampullerle kullanıma uygun değildir.

## 3. Spot ONE / Spot ONE S / Spot DUO S Spot ONE SC / Spot DUO SC

### Amacına uygun kullanım

- LED lamba, dış mekanda duvara montaj için uygundur

### Spot ONE S / Spot DUO S

- Sensörlü LED lamba, bir kızılötesi hareket dedektörüne sahiptir.

### Spot ONE SC / Spot DUO SC

- Sensörlü LED lamba, bir kızılötesi hareket dedektörüne sahiptir ve sadece Bluetooth üzerinden ayarlanabilir.

## Amacına uygun olmayan kullanım

- LED lamba kısılmaz..



Kısılmaz

## Spot ONE teslimat kapsamı (Şek. 3.1)

- Lamba
- üç vida
- üç dübel
- üç ara parça

## Spot DUO teslimat kapsamı (Şek. 3.2)

- Lamba
- dört vida
- dört dübel
- dört ara parça

## Ürünün boyutları

Spot ONE (Şek. 3.3)

Spot DUO (Şek. 3.4)

## Ürüne genel bakış (Şek. 3.5)

- A Duvar tutucusu
- B Bağlantı terminali
- C Emniyet vidası
- D Lamba ayağı
- E Lamba gövdesi
- F Alacakaranlık ayarı (sadece Spot ONE S / DUO S)
- G Zaman ayarı (sadece Spot ONE S / DUO S)

Kapsama alanı Spot ONE S / DUO S (Şek. 3.6-3.8)

## Işık şiddeti dağılımı (Şek. 3.9)

## 4. Elektrik bağlantısı

Devre şeması (Şek. 4.1)

Elektrik kablosu, 3 iletkenli bir kablodur:

- L = Faz (genellikle siyah, kahverengi veya gri)
- N = Nötr hattı (genellikle mavi)
- PE = Topraklama hattı (yeşil/sarı)

Çelişkiye düşülmesi halinde, kabloları bir avometre cihazıyla tanımlayın; ardından tekrar elektriksiz hale getirin. Faz (L), nötr kablosu (N) ve topraklama hattı (PE) avize terminaline bağlanmalıdır.

### Önemli:

Bağlantıların karıştırılması, daha sonra cihazda veya sigorta kutusunda kısa devreye neden olur. Bu durumda, kabloların hepsini tekrar tanımlamak ve yeniden birleştirmek zorundasınız. Elektrik besleme kablosuna, açma ve kapama için uygun bir elektrik anahtarı tesis edilebilir.

### Ağ sistemi

"↓", lambaların ağ kurulumu için kullanılır. Bu tipten 10 adede kadar lamba paralel bağlanabilir. (Şek. 4.1)

## 5. Montaj

- Bütün yapı parçalarında hasar kontrolü yapın.
- Hasarlar olduğunda, ürünü işleme almayın.
- Lambanın montaj sırasında, titreşime maruz kalmayacak şekilde sabitlenmesine dikkat edilmelidir.
- Erişim menziline ve hareketlerin algılanmasını göz önüne alarak, uygun montaj yerini seçin.

En güvenli hareket algılaması, cihaz yürüme yolunun yan tarafına monte edildiği ve sensörün görüşünü olumsuz etkileyecek engeller (örn. ağaçlar, duvarlar vb.) olmadığı takdirde elde edilir.

### Montaj adımları

- Elektrik beslemesini kapatın. (Şek. 4.1)
- Emniyet vidasını çözün ve lamba gövdesini duvar tutucusundan ayırın. (Şek. 5.1)
- Geçme terminali çözün ve lamba gövdesini duvar tutucusundan ayırın. (Şek. 5.2)
- Delik yerlerini işaretleyin. (Şek. 5.3)
- Delikleri delin ve dübelleri yerleştirin. (Şek. 5.4)
- Montaj Sıva altı (Şek. 5.5)
- Montaj Sıva üstü, ara parçalarla birlikte (Şek. 5.6)
- Emniyet bandını duvar tutucusuna sabitleyin ve geçme terminali üzerine oturtun. (Şek. 5.7)
- Bağlantı kablosunu bağlayın. (Şek. 5.8)
- Birkaç lambayı ağa bağlarken, kilitleme tırnağını kırın. (Şek. 5.8)
- Lamba gövdesini duvar tutucusunun üzerine takın. (Şek. 5.9)
- Emniyet vidasını vidalayın. (Şek. 5.9)
- Elektrik beslemesini açın. (Şek. 5.9)
- Ayarları yapın → "6. Fonksiyon"

## 6. Fonksiyon



### Spot ONE S / Spot DUO S

#### Fabrika ayarları

- Alacakaranlık ayarı: 1000 lux
- Zaman ayarı: 8 saniye

#### Alacakaranlık ayarı (Şek. 6.2 F)

Lambanın istenen tepkime eşiği, yak. 2 ile 1000 Lux arasında kademesiz olarak ayarlanabilir.

- Ayar düğmesi  konumunda = Gün ışığı işletimi (parlaklığa bağlı olmadan)
- Ayar düğmesi  konumunda = Alacakaranlık işletimi (yak. 2 Lux)

Kapsama alanının ayarı sırasında ve gün ışığında fonksiyon testi için, ayar düğmesi  konumunda durmalıdır.

#### Zaman ayarı (Şek. 6.2 G)

Lambanın istenen aydınlatma süresi, yak. 8 saniye ile maks. 35 dakika arasında kademesiz olarak ayarlanabilir. Bu süre bitmeden önce algılanan her hareketle birlikte, saat yeniden çalışmaya başlar.

- Ayar düğmesi + = yak. 35 dakika
- Ayar düğmesi - = yak. 8 saniye

#### Not:

Lambanın her durduruluşunu takiben yak. 1 saniye boyunca yeni bir hareket algılaması yapılmaz. Ancak bu sürenin bitimiyle birlikte lamba, hareket halinde ışığı tekrar açar.

### Spot DUO S

Teslimat durumu:

Her iki lamba başlığı da ağa bağlı ve hep aynı anda açılır ve kapanır.

İki lamba başlığının bireysel çalışması için, terminaler arasındaki bağlantı kaldırılmalıdır (↓1 ve ↓2).

### Spot ONE SC /Spot DUO SC

#### Fabrika ayarları

- Alacakaranlık ayarı: 2000 lux
- Zaman ayarı: 5 saniye

#### Smart Remote App

Lambanın akıllı telefon veya tablet ile yapılandırılması için STEINEL Smart Remote App, AppStore'unuzdan indirilmelidir. Bluetooth uyumlu bir akıllı telefon veya Tablet gereklidir.



Android



iOS



Aşağıdaki fonksiyonlar, Smart Remote App üzerinden ayarlanabilir:

- Zaman ayarı
- Alacakaranlık ayarı
- Açma ve kapama zamanları
- Durum kontrolü Otomatik/Manuel
- Ağ sistemi
- Grup oluşumu
- Grupların ve lambaların adlandırılması

#### Not:

Lambanın her durduruluşunu takiben yak. 1 saniye boyunca yeni bir hareket algılaması yapılmaz. Ancak bu sürenin bitimiyle birlikte lamba, hareket halinde ışığı tekrar açar. Zamana göre açmak ve kapatmak için, Spot Connect dahili bir saate sahiptir. Smart Remote App üzerinden Bluetooth bağlantısı yapıldığında, bağlı olan akıllı telefonun saatiyle otomatik olarak senkronize edilir.

Doğru bir fonksiyonun sağlanması için, lambadaki bir elektrik kesintisinin ardından, Smart Remote App üzerinden bir bağlantı oluşturulmalıdır. Dahili saat yeniden, akıllı telefon ile senkronize olur.

## 7. Lambayı döndürme aralığı / Ampul değişimi

Lambayı döndürme aralığı (Şek. 7.1/7.2)

#### Ampul değişimi

- Lamba gövdesindeki kapağı çözün ve dışarı çekin. (Şek. 7.3)
- Ampulü çözün ve dışarı çekin. (Şek. 7.4)
- Yeni ampulü yerleştirin ve sıkın. (Şek. 7.5)
- Kapağı üzerine oturtun ve sıkın. (Şek. 7.6)

#### Önemli:

Yalnızca, azami 9 W GU10-LED ampul kullanın.

TR

### Not:

- Bir ampul deęişiklięi sırasında, contanın ve sızdırmazlık yüzeyinin kirli veya hasarlı olmadığından emin olun.

## 8. Bakım

Ürün bakım gerektirmez.

Lamba kirlendiğinde, nemli bir bez yardımıyla (deterjan kullanmadan) temizlenebilir.

**Önemli:** İşletim cihazı deęiştirilemez.

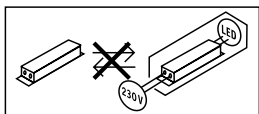

## 9. Tasfiye

Elektrikli cihazlar, aksesuar ve ambalajlar, çevre dostu bir dönüşüme gönderilmelidir.



Elektrikli cihazları evsel atıkların içine atmayın!

### Sadece AB ülkeleri için:

Atık Elektrikli ve Elektronik Cihazlar Avrupa yönergesine ve bunun dönüştüğü ulusal yasaya göre, artık kullanılamayacak haldeki elektrikli cihazların ayrı toplanıp çevre dostu geri dönüşüm için gönderilmesi zorunludur.

## 10. Uygunluk beyanı

Bu vesileyle STEINEL Vertrieb GmbH, kablosuz sistem türü Spot ONE SC / Spot DUO SC'in 2014/53/EU yönetmeliğine uygunluęunu beyan eder. AB Uygunluk Beyanı'nın tam metnini şu web adresinden temin edebilirsiniz: [www.steinell.de](http://www.steinell.de)

## 11. Üretici garantisi

Bu STEINEL ürünü, büyük bir itina ile üretilmiş, fonksiyon ve güvenlik kontrolleri geçerli talimatlar uyarınca yapılmış ve ardından bir numune kontrolüne tabi tutulmuştur.

STEINEL, kusursuz nitelik ve fonksiyon garantisi vermektedir. Garanti süresi 36 ay olup, kullanıcıya satış tarihi itibarıyla başlar. Malzeme ve fabrikasyon hatalardan kaynaklanan kusurlar tarafımızca giderilmektedir; garanti hizmeti, tercihimize bağlı olarak kusurlu parçaların onarımı veya değişimi şeklinde gerçekleşir. Garanti hizmeti, aşınma parçalarındaki hasarları, usulüne aykırı uygulama veya bakım sonucunda meydana gelen hasar ve kusurları kapsamaz. Yabancı cisimlere yansıyan dolaylı zararlar, garanti kapsamı dışındadır.

Garanti yükümlülüğü ancak, cihazın açılmamış halde kısa hata açıklaması, kasa fişi veya faturasıyla (satış tarihi ve satıcı kaşesi) birlikte, tam ambalajlanmış şekilde ilgili servis istasyonuna gönderilmesi durumunda geçerlidir.

### Onarım servisi:

Garanti süresinin dolması veya garanti kapsamına girmeyen kusurlar halinde, onarım olanağı konusunda lütfen en yakın servis istasyonuna danışınız.

**3 Y I L**  
ÜRETİCİ  
GARANTİSİ

## 12. Teknik özellikler

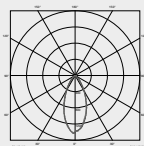
Boyutlar (Ø × T) (H × B × T)	Spot ONE/ONE S/ONE SC: Ø 97 × 175 mm Spot DUO S/DUO SC: 98 × 247 × 175 mm
Şebeke gerilimi	220-240 V, 50/60Hz
Çekilen güç ( $P_{on}$ ) *	Spot ONE: 6,7 W Spot ONE S: 7,5 W Spot ONE SC: 7,9 W Spot DUO S: 2 × 7,5 W Spot DUO SC: 14,6 W
Işık akımı / Parlaklık Lamba *	Spot ONE: 512 lm; 76,4 lm/W Spot ONE S: 512 lm 68,6 lm/W Spot ONE SC: 512 lm; 66,6 lm/W Spot DUO S: 2 × 512 lm; 68,6 lm/W Spot DUO SC: 1024 lm; 70,1 lm/W
Standby (Lamba)	Spot ONE S: 2 × 0,5 W Spot ONE SC: ,42 W Spot DUO S: 2 × 0,5 W Spot DUO SC: 0,42 W
Işık akımı Ampul	620 lm 92,5 lm/W
Çekilen güç Ampul	6,7 W
Standby Ağ	Spot ONE SC: 0,42 W Spot DUO SC: 0,42 W
Renk sıcaklığı *	3.000 K (sıcak beyaz)
Renk yansıtma indeksi *	$R_a >80$
Ortalama nominal hizmet ömrü *	L70B50 25°C sıcaklıkta: >20.000 saat
Renk tutarlılığı SDCM *	Başlangıç değeri: 6
Işık şiddeti dağılımı *	
Sensör teknolojisi	Spot ONE/ DUO S, ONE/ DUO SC: Pasif kızılötesi
Kapsama alanı: Kapsama açısı	Spot ONE/ DUO S, ONE/ DUO SC: 90°
Kapsama alanı: Menfez açısı	Spot ONE/ DUO S, ONE/ DUO SC: 90°
Algılama menzili	Spot ONE/ DUO S, ONE/ DUO SC: maks. 10 m
Ampul	GU10-LED-ampul (maks. 9 W)

Zaman ayarı	Spot ONE/DUO S: 8 sn - 35 dak Spot ONE/DUO SC: 5 sn - 60 dak
Alacakaranlık ayarı	Spot ONE/DUO S: 2-1.000 Lux Spot ONE/DUO SC: 2-2.000 Lux
Koruma türü	IP44
Koruma sınıfı	I
Ortam sıcaklığı	-20 - +40 °C
Bluetooth frekansı	Spot ONE/DUO SC: 2,4 - 2,48 GHz
Bluetooth verici gücü	Spot ONE/DUO SC: 5 dBm/3 mW
Enerji verimlilik sınıfı	Bu ürün, enerji verimliliği sınıfı "F" olan bir / iki ışık kaynağı içerir.

\* birlikte verilen LED ışık kaynağı için

## 13. İşletim arızaları

Arıza	Nedeni	Giderilmesi
LED lamba çalışmıyor	<ul style="list-style-type: none"><li>■ Sigorta atmış, çalıştırılmamış, kablo kopuk</li><li>■ Kısa devre</li><li>■ Ampul arızalı</li></ul>	<ul style="list-style-type: none"><li>■ Sigortayı çalıştırın, değiştirin, elektrik anahtarını çalıştırın; kabloyu avometre ile gözden geçirin</li><li>■ Bağlantıları gözden geçirin</li><li>■ Ampülü değiştirin</li></ul>
Sensörlü LED lamba çalışmıyor	<ul style="list-style-type: none"><li>■ gündüz işletiminde, alacakaranlık ayarı gece işletiminde</li><li>■ Elektrik anahtarı KAPALI</li><li>■ Sigorta atmış</li><li>■ Kapsama alanı, hedefe yönelik ayarlanmamış</li></ul>	<ul style="list-style-type: none"><li>■ Yeniden ayarlayın</li><li>■ Çalıştırın</li><li>■ Sigortayı çalıştırın, değiştirin, gerek. bağlantıyı kontrol edin</li><li>■ Yeniden ayarlayın</li></ul>
Sensörlü LED lamba kapanmıyor	<ul style="list-style-type: none"><li>■ Kapsama alanında sürekli hareket var</li></ul>	<ul style="list-style-type: none"><li>■ Aralığı kontrol edin ve icab. yeniden ayarlayın ya da üzerini açın</li></ul>
Sensörlü LED lamba daima AÇIK/KAPALI çalışıyor	<ul style="list-style-type: none"><li>■ Kapsama alanında hayvanlar hareket ediyor</li></ul>	<ul style="list-style-type: none"><li>■ Sensörü daha yukarı kaldırın; alanı değiştirin</li></ul>
Sensörlü LED lamba istenmeden devreye giriyor	<ul style="list-style-type: none"><li>■ Rüzgar, kapsama alanındaki ağaçları ve çalıkları hareket ettiriyor</li><li>■ Yoldan geçen araçlar algılanıyor</li><li>■ Hava şartları (rüzgar, yağmur, kar) nedeniyle veya vantilatörler, açık pencerelerden gelen hava akımıyla ani sıcaklık değişimi var</li><li>■ Sensörlü LED lamba sallanıyor (hareket ediyor), örn. fırtınalar veya güçlü yağış nedeniyle</li></ul>	<ul style="list-style-type: none"><li>■ Aralığı değiştirin</li><li>■ Aralığı değiştirin</li><li>■ Aralığı değiştirin, montaj yerini kaydırın</li><li>■ Sensörlü LED lambayı sağlam bir zemin üzerine monte edin</li></ul>



## 1. Tudnivaló a dokumentummal kapcsolatban

- Kérjük, olvassa el figyelmesen és őrizze meg!
- Szerzői jogvédelem alatt áll.  
Sokszorosítani, kivonatosan is, csak az engedélyünkkel szabad.
- A műszaki fejlődést szolgáló változtatások jogát fenntartjuk.

### Jelmagyarázat



**Figyelmeztetés veszélyekre!**



**A dokumentum szöveghelyeire utal.**

## 2. Általános biztonsági útmutatások



**Munkavégzés előtt szakítsa meg a készülék tápfeszültségét!**

- Szereléskor a csatlakoztatandó elektromos vezeték nem lehet feszültség alatt. Ezért a szerelés megkezdése előtt kapcsolja le az áramot, és feszültségjelzővel ellenőrizze a feszültségmentességet.
- A lámpa felszerelésekor Ön hálózati feszültséggel dolgozik. Ezért azt szakszerűen, az illető országban szokásos szerelési előírásoknak és csatlakoztatási feltételeknek megfelelően kell végezni.
- Csak eredeti pótalkatrészeket használjon.
- Javításokat csak szakszerviz végezhet.
- Halogén világítótesttel nem használható.

## 3. Spot ONE / Spot ONE S / Spot DUO S Spot ONE SC / Spot DUO SC

### Rendeltetésszerű használat

- LED-es lámpák kültéri falra szereléshez

### Spot ONE S / Spot DUO S

- A mozgásérzékelős LED-lámpa tartalmaz egy infravörös mozgásérzékelőt.
- 

### Spot ONE SC /Spot DUO SC

- A mozgásérzékelős LED-lámpa tartalmaz egy infravörös mozgásérzékelőt, és csak Bluetooth alkalmazással állítható be.



## Nem rendeltetésszerű használat

- A LED-lámpa fényereje nem szabályozható.



Nem szabályozható fényerejű

### A Spot ONE csomag tartalma (3.1. ábra)

- lámpa
- három csavar
- három tipli
- három távtartó

### A Spot DUO csomag tartalma (3.2. ábra)

- lámpa
- négy csavar
- négy tipli
- négy távtartó

### Termékméretetek

Spot ONE (3.3. ábra)

Spot DUO (3.4. ábra)

### Termékáttekintés (3.5. ábra)

- A fali tartó
- B csatlakozókapocs
- C rögzítő csavar
- D lámpatalp
- E lámpaház
- F alkonykapcsoló beállítás (csak Spot ONE S / DUO S)
- G időbeállítás (csak Spot ONE S / DUO S)

A Spot ONE S / DUO S érzékelési tartománya (3.6-3.8. ábra)

### Fényerőeloszlás (3.9. ábra)

## 4. Elektromos csatlakozás

### Kapcsolási rajz (4.1. ábra)

A hálózati betápvezeték 3-erű kábelből áll:

- L = fázis (többnyire fekete, barna vagy szürke)
- N = nulla vezető (többnyire kék)
- PE = védővezető (zöld/sárga)

Bizonytalanság esetén azonosítsa a vezetékeket feszültségjelző segítségével, majd kapcsolja le róluk a feszültséget. Csatlakoztassa a fázist (**L**), a nullavezetőt (**N**) és a védővezetőt (**PE**) a csatlakozókapocsra.

### Fontos:

A csatlakozások felcserélése később zárathoz vezet a készülékben vagy a biztosítékdobozban. Ebben az esetben ismét azonosítani kell az egyes vezetékeket, és újból össze kell kötni őket. A hálózati betápvezetékekbe természetesen beszerelhetnek hálózati kapcsolót is a be- és kikapcsoláshoz.

### Hálózat

"↓" a lámpák hálózatba kapcsolására szolgál. Ebből a típusból legfeljebb 10 lámpát lehet párhuzamosan hálózatba kapcsolni. **(4.1. ábra)**

## 5. Szerelés

- Minden alkatrészt ellenőrizzen sérülés szempontjából.
- Sérülések esetén ne vegye használatba a terméket.
- A lámpa felszereléskor ügyeljen arra, hogy az rázkódásmentesen legyen rögzítve.
- A hatótávolság és a mozgásérzékelés tekintetbe vételével válasszon alkalmas helyet, ahová felszerelheti a készüléket.

A mozgás érzékelése akkor a legbiztosabb, ha a készüléket a mozgáshoz képest oldalirányban helyezi el, és az érzékelő látóterét nem korlátozzák akadályok (pl. fák, falak stb.).

### A szerelés lépései

- Kapcsolja le az áramellátást. **(4.1. ábra)**
- Lazítsa meg a rögzítőcsavart, majd vegye le a házat a fali tartóról. **(5.1. ábra)**
- Lazítsa meg a dugós csatlakozót, és vegye le a lámpaházat a fali tartóról. **(5.2. ábra)**
- A furat helyét jelölje be. **(5.3. ábra)**
- A furatokat fúrja meg, és rakjon beléjük tiplint. **(5.4. ábra)**
- Vakolat alá süllyesztett szerelés **(5.5. ábra)**
- Vakolat feletti betápvezeték szerelése távtartókkal **(5.6. ábra)**
- Rögzítse a biztosítószalagot a fali tartóra, és tegye fel a dugós csatlakozót. **(5.7. ábra)**
- A csatlakozókábelt csatlakoztassa rá. **(5.8. ábra)**
- Több lámpa hálózatba kapcsolásakor törje ki a rögzítőfület. **(5.8. ábra)**
- Húzza rá a lámpaházat a fali tartóra. **(5.9. ábra)**
- Csavarja be a rögzítőcsavart. **(5.9. ábra)**
- Kapcsolja be az áramellátást. **(5.9. ábra)**
- Végezze el a beállításokat → **"6. Működés"**

## 6. Működés



### Spot ONE S / Spot DUO S

#### Gyári beállítások

- Szürkületi beállítás: 1000 lux
- Időbeállítás: 8 másodperc

#### Alkonykapcsoló-beállítás (6.2. F ábra)

A lámpa kívánt megszólalási küszöbértékét fokozatmentesen lehet állítani kb. 2 lux és 1000 lux között.

- Szabályozó gomb  állásra állítva = nappali üzem (világosságtól függetlenül)
- Szabályozó gomb  állásra állítva = szürkületi üzem (kb. 2 lux)

Az érzékelési terület beállításakor és a nappali fénynél végzett működéspróbánál a szabályozó gombnak  opción kell állnia.

#### Időbeállítás (6.2. G ábra)

A lámpa kívánt világítási időtartamát kb. 8 mp és max. 35 perc között fokozatmentesen lehet beállítani. A beállított idő letelte előtt érzékelt mozgás hatására az idő mérése újratezdődik.

- Szabályozó gomb + állásban = kb. 35 perc
- Szabályozó - állásban = kb. 8 másodperc

#### Megjegyzés:

A lámpa kikapcsolása után a mozgásérzékelés mindig kb. 1 mp időtartamra szünetel. Csak ennek az időnek a letelte után képes a lámpa mozgás esetén ismét bekapcsolni.

### Spot DUO S

A kiszállítás állapotában:

mindkét világító fej hálózatba van kapcsolva, és mindig egyszerre kapcsolnak be és ki. A két lámpafej elkülönült üzemeltetéshez szüntesse meg a terminálok közötti kapcsolatot (↓1 és ↓2).

### Spot ONE SC /Spot DUO SC

#### Gyári beállítások

- Szürkületi beállítás: 2000 lux
- Időbeállítás: 5 másodperc

## Smart Remote App

A lámpa okostelefonról vagy táblagépről történő konfigurálásához töltsse le a STEINEL Smart Remote App alkalmazást az AppStore-ból. Bluetooth-képes okostelefonra vagy táblagépre lesz szüksége.

Android



iOS



A következő funkciókat tudja beállítani Smart Remote alkalmazáson keresztül:

- Időbeállítás
- Szűrőleteli beállítás
- Be- és kikapcsolási idők
- Automata/manuális szituációfüggő vezérlés
- Hálózat
- Csoportképzés
- Csoportok és lámpák elnevezése

### Megjegyzés:

A lámpa kikapcsolása után a mozgásérzékelés mindig kb. 1 mp időtartamra szünetel. Csak ennek az időnek a letelte után képes a lámpa mozgás esetén ismét bekapcsolni. Az időzített be- és kikapcsoláshoz a Spot Connect egy belső órával rendelkezik. Ez minden Bluetooth kapcsoltnál automatikusan szinkronizálja magát a Smart Remote alkalmazáson keresztül a csatlakoztatott okostelefon órájával.

A tökéletes működéshez a lámpa feszültségkiesése után kapcsolatot kell teremteni a Smart Remote alkalmazáson keresztül. A belső óra ismét szinkronizál az okostelefon órájával.

## 7. A lámpa forgatási tartománya / világítótest csere

A lámpa forgatási tartománya (7.1./7.2. ábra)

### Világítótest csere

- Lazítsa meg a lámpaházon a takarótárcsát és húzza ki. ( 7.3. ábra)
- Lazítsa meg a világítótestet és húzza ki. (7.4. ábra)
- Helyezzen fel új világítótestet és rögzítse. (7.5. ábra)
- Helyezze fel a takarótárcsát és rögzítse. (7.6. ábra)

**Fontos:**

Csak max. 9 W-os GU10 LED-lámpát használjon.

**Megjegyzés:**

- Világítóttest csere alkalmával mindig győződjön meg arról, hogy a tömítés és a tömítő felületek nem szennyeződtek-e el, illetve nem sérültek-e.

## 8. Karbantartás

A termék nem igényel karbantartást.

A lámpa felülete szennyeződés esetén (tisztítószer alkalmazása nélkül) nedves kendővel tisztítható meg.

**Fontos:** A vezérlőmű nem cserélhető.

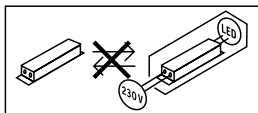

## 9. Ártalmatlanítás

Gondoskodjon az elektromos készülékek, a tartozékok és a csomagolás környezetbarát újrahasznosításáról.



Ne dobjon elektromos készülékeket a háztartási szemétkbe!

**Csak az EU-országok esetében:**

A használt elektromos és elektronikus berendezésekre vonatkozó hatályos európai irányelvek értelmében és azok nemzeti jogrendszerbe történő átültetése szerint a már nem működőképes elektromos berendezéseket külön kell gyűjteni és környezetbarát újrahasznosításukról kell gondoskodni.

## 10. Megfelelőségi nyilatkozat

STEINEL Vertrieb GmbH igazolja, hogy a Spot ONE SC / Spot DUO SC típusú rádióberendezés megfelel a 2014/53/EU irányelvnek. Az EU-megfelelőségi nyilatkozat teljes szövege elérhető a következő internetes címen: [www.steinel.de](http://www.steinel.de)

## 11. Gyári garancia

Ezt a Steinel-terméket a legnagyobb gondossággal gyártották, működését és biztonságosságát az érvényes előírások szerint bevizsgálták, majd szűrőpróba szerűen ellenőrizték. A Steinel garanciát vállal a kifogástalan minőségre és működésre. A garancia ideje 36 hónap, ami a vásárlás napján kezdődik. Minden olyan hibát kijavítunk, ami anyag- vagy gyártási hibára vezethető vissza. A garancia teljesítésének módját mi választjuk meg: ez lehet a hibás alkatrész megjavítása vagy kicserélése. A garancia nem vonatkozik a kopóalkatrészeken bekövetkező károkra, valamint az olyan károkra és hiányosságokra, amelyek a szakszerűtlen kezelés vagy karbantartás miatt következnek be. Idegen objektumokon keletkező következményes károk ki vannak zárva a garancia köréből.

Garanciát csak akkor vállalunk, ha a készüléket szétszeretlen állapotban jól becsomagolják, mellékelik a hiba rövid leírását, a (vásárlás időpontjával és a kereskedő pecsétjével ellátott) pénztárblokkot vagy számlát, és ezeket elküldik az illetékes szerviznek.

### **Javító szolgálat:**

A garanciaidő lejártá után, vagy a garancia hatálya alá nem tartozó hiányosságok esetén tudakolja meg az Önhöz legközelebb eső szervizünkben, hogy milyen lehetőségei vannak a helyreállításra.

**3**ÉV  
GYÁRTÓI  
GARANCIA

## 12. Műszaki adatok

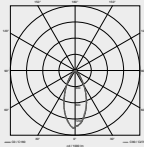
Méretetek ( $\varnothing \times T$ ) (Ma $\times$ Sz $\times$ Mé)	Spot ONE/ONE S/ONE SC: $\varnothing 97 \times 175$ mm Spot DUO S/DUO SC: $98 \times 247 \times 175$ mm	
Hálózati feszültség	220-240 V, 50/60Hz	
Teljesítményfelvétel ( $P_{on}$ ) *	Spot ONE: 6,7 W Spot ONE S: 7,5 W Spot ONE SC: 7,9 W	Spot DUO S: $2 \times 7,5$ W Spot DUO SC: 14,6 W
Lámpa fényárama / fényereje *	Spot ONE: 512 lm; 76,4 lm/W Spot ONE S: 512 lm 68,6 lm/W Spot ONE SC: 512 lm; 66,6 lm/W	Spot DUO S: $2 \times 512$ lm; 68,6 lm/W Spot DUO SC: 1024 lm; 70,1 lm/W
Standby (lámpa)	Spot ONE S: $2 \times 0,5$ W Spot ONE SC: ,42 W	Spot DUO S: $2 \times 0,5$ W Spot DUO SC: 0,42 W
Világítótest fényárama	620 lm 92,5 lm/W	
Világítótest teljesítményfelvétele	6,7 W	
Hálózat standby	Spot ONE SC: 0,42 W	Spot DUO SC: 0,42 W
Színhőmérséklet *	3 000 K (meleg fehér)	
Színvisszaadási index *	$R_a > 80$	
Közepes mérési élettartam *	L70B50 25 °C esetén > 20 000 óra	
Színkonzisztencia SDCM *	Kiindulási érték: 6	
Fényerőeloszlás *		
Mozgásérzékelős technika	Spot ONE/ DUO S, ONE/ DUO SC: Passzív infra-vörös	
Érzékelési tartomány: Érzékelési szög	Spot ONE/ DUO S, ONE/ DUO SC: 90°	
Érzékelési tartomány: Nyitási szög	Spot ONE/ DUO S, ONE/ DUO SC: 90°	
Érzékelési hatótávolság	Spot ONE/ DUO S, ONE/ DUO SC: max. 10 m	
Világítótest	GU10-LED-es világítótest (max. 9 W)	

Időbeállítás	Spot ONE/DUO S: 8 s - 35 perc Spot ONE/DUO SC: 5 s - 60 perc
Alkonykapcsoló-beállítás	Spot ONE/DUO S: 2-1000 lux Spot ONE/DUO SC: 2-2000 lux
A védelem fajtája	IP44
Védelmi osztály	I
Környezeti hőmérséklet	-20 - +40 °C
Bluetooth frekvencia	Spot ONE/DUO SC: 2,4 - 2,48 GHz
Bluetooth adóteljesítmény	Spot ONE/DUO SC: 5 dBm/3 mW
Energiahatékonysági osztály	Ez a termék egy / két darab „F” energiahatékonysági osztályú fényforrást tartalmaz.

\* a mellékelt LED-es világítótestekhez



## 13. Üzemzavarok

Zavar	Oka	Elhárítása
A LED-lámpa nem kapcsol be	<ul style="list-style-type: none"><li>■ Kioldott a biztosíték, nincs bekapcsolva, megtört a vezeték</li><li>■ Rövidzárlat</li><li>■ A világítótest kiégett</li></ul>	<ul style="list-style-type: none"><li>■ Kapcsolja be a biztosítékot, cserélje ki, kapcsolja be a hálózati kapcsolót, ellenőrizze a vezeték a feszültségellenőrzővel</li><li>■ Ellenőrizze a csatlakozásokat</li><li>■ Világítótest csere</li></ul>
A LED-es mozgásérzékelős lámpa nem kapcsol be	<ul style="list-style-type: none"><li>■ Nappali üzem esetén a szürkületi érték éjszakai üzemre van beállítva</li><li>■ A hálózati kapcsoló KI van kapcsolva</li><li>■ Kioldott a biztosíték</li><li>■ Az érzékelési területet nem az adott cél elérésére állították be</li></ul>	<ul style="list-style-type: none"><li>■ Állítsa be újra</li><li>■ Bekapcsolás</li><li>■ Kapcsolja be a biztosítékot, cserélje, esetleg ellenőrizze a csatlakozásokat</li><li>■ Állítsa be újra</li></ul>
A LED-es mozgásérzékelős lámpa nem kapcsol ki	<ul style="list-style-type: none"><li>■ Folyamatos mozgás az érzékelési területen</li></ul>	<ul style="list-style-type: none"><li>■ Ellenőrizze az érzékelési tartományt és szükség esetén állítsa be újra ill. takarja ki</li></ul>
A LED-es mozgásérzékelős lámpa mindig KI/BE kapcsol	<ul style="list-style-type: none"><li>■ Állatok mozognak az érzékelési területen</li></ul>	<ul style="list-style-type: none"><li>■ Helyezze az érzékelőt magasabbra, forgassa, módosítsa az érzékelési tartományt.</li></ul>
A LED-es mozgásérzékelős lámpa kérés nélkül bekapcsol	<ul style="list-style-type: none"><li>■ A szél mozgatja az érzékelési területen található fákat és bokrokat</li><li>■ Az utcán elhaladó autók érzékelése</li><li>■ A hőmérséklet hirtelen megváltozása az időjárás (szél, eső, hó), vagy a ventilátorokból, nyitott ablakokon át kiáramló levegő miatt.</li><li>■ A LED-lámpa pl. széllekeések, vagy erős csapadék miatt inog (mozog)</li></ul>	<ul style="list-style-type: none"><li>■ Módosítsa az érzékelési területet</li><li>■ Módosítsa az érzékelési területet</li><li>■ A területet megváltoztatni, a felszerelés helyét áthelyezni</li><li>■ Szerelje a LED-lámpát szilárd talapzatra</li></ul>

---

**STEINEL Vertrieb GmbH**

Dieselstraße 80-84

33442 Herzebrock-Clarholz

Tel: +49/5245/448-188

[www.steinell.de](http://www.steinell.de)

**Contact**

[www.steinell.de/contact](http://www.steinell.de/contact)

