

KÄRCHER

makes a difference



Deutsch	4
English	6
Français	8
Italiano	10
Nederlands	12
Español	14
Português	16
Dansk	18
Norsk	20
Svenska	22
Suomi	24
Ελληνικά	26
Türkçe	28
Русский	30
Magyar	33
Čeština	35
Slovenščina	37
Polski	39
Românește	41
Slovenčina	43
Hrvatski	45
Српски	47
Български	49
Eesti	51
Latviešu	53
Lietuviškai	55
Українська	57
中文	59
繁體中文	61
한국어	62
Қазақша	64
日本語	67
العربية	70



**Register
your product**

www.kaercher.com/welcome



59691390 (06/20)

A

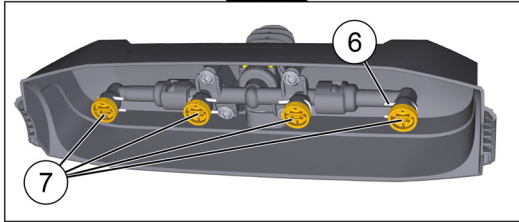
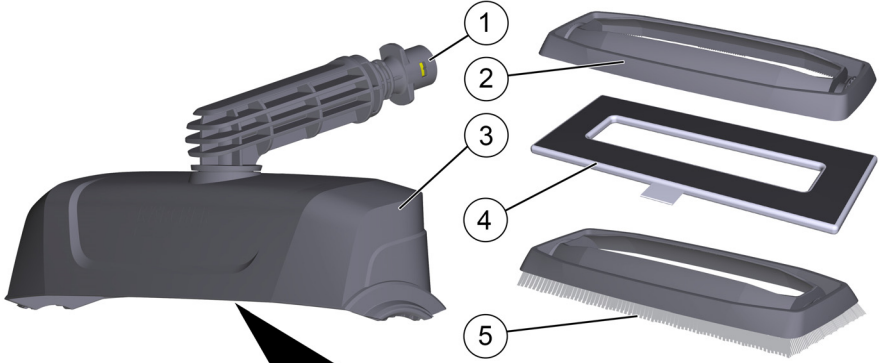

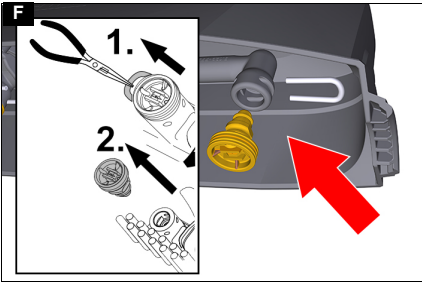
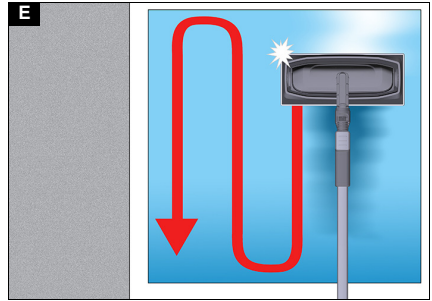
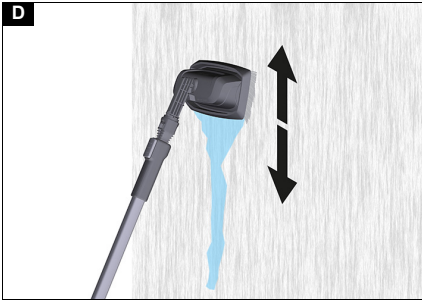
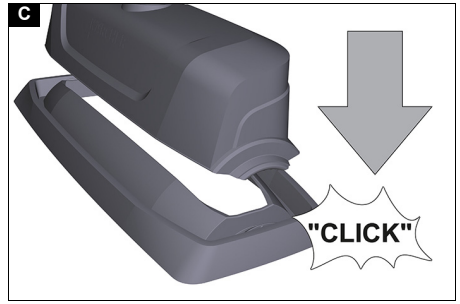
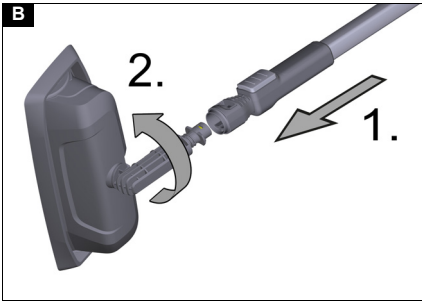

Allgemeine Hinweise



Lesen Sie vor der ersten Benutzung des Geräts diese

Originalbetriebsanleitung und handeln Sie danach. Bewahren Sie die Originalbetriebsanleitung für den späteren Gebrauch oder für Nachbesitzer auf.

Sicherheitshinweise

⚠ VORSICHT

- *Verwenden Sie das Gerät nicht, wenn sich weitere Personen in der Nähe des Reinigungskopfes befinden.*
- *Schalten Sie nach Beendigung des Reinigungsbetriebs und vor Arbeiten den Hochdruckreiniger aus und trennen Sie den Powerschrubber von der Hochdruckpistole.*
- *Lösen Sie den Hochdruckstrahl an der Hochdruckpistole erst aus, wenn sich der Powerschrubber auf der Reinigungsfläche befindet.*
- *Rückstoßgefahr. Sorgen Sie für sicheren Stand und halten Sie die Hochdruckpistole mit Verlängerungsrohr gut fest.*
- *Maximale Wassertemperatur 60°C (beachten Sie die Hinweise Ihres Hochdruckreinigers).*

Hinweis

- *Beachten Sie auch unbedingt die Sicherheitshinweise Ihres Hochdruckreinigers sowie örtliche Vorschriften und Verordnungen*

Abbildungen und Beschreibungen in dieser Betriebsanleitung

Abbildungen und Beschreibungen in dieser Betriebsanleitung können vom Lieferumfang und der Ausstattung Ihres Geräts abweichen.

Hinweis

Technische Änderungen vorbehalten.

Bestimmungsgemäße Verwendung

Der Fassaden- und Glasreinigungsaufsatz kann mit allen Kärcher Home & Garden Hochdruckreinigern ab dem Baujahr 2008, bis zu einem Druck von 18MPa (180 bar / 2600 psi) verwendet werden.

Der Fassaden- und Glasreinigungsaufsatz eignet sich ideal zum Hochdruckreinigen von Hausfassaden und Glasflächen wie Wintergärten, Fensterflächen und Fassadenverglasungen.

Der Fassaden- und Glasreinigungsaufsatz ist die ideale Ergänzung für das Teleskopstrahlrohr TLA 4, um Reinigungsaufgaben in großer Höhe sicher zu bewältigen. Der Fassaden- und Glasreinigungsaufsatz kann auch an jedes Standard Kärcher Verlängerungsrohr oder direkt an die Pistole verwendet werden.

ACHTUNG

Beschädigungsgefahr

Beschädigungsgefahr durch wirkende Kräfte.

Teleskopstrahlrohr und Standard-Kärcher-Verlängerungsrohre dürfen nicht kombiniert werden.

Verwenden Sie den Fassaden- und Glasreinigungsaufsatz ausschließlich für den Privathaushalt.

Umweltschutz



Die Verpackungsmaterialien sind recyclebar. Bitte Verpackungen umweltgerecht entsorgen.



Elektrische und elektronische Geräte enthalten wertvolle recyclebare Materialien und oft Bestandteile wie Batterien, Akkus oder Öl, die bei falschem Umgang oder falscher Entsorgung eine potentielle Gefahr für die menschliche Gesundheit und die Umwelt darstellen können. Für den ordnungsgemäßen Betrieb des Geräts sind diese Bestandteile jedoch notwendig. Mit diesem Symbol gekennzeichnete Geräte dürfen nicht mit dem Hausmüll entsorgt werden.



Arbeiten mit Reinigungsmitteln dürfen nur auf flüssigkeitsdichten Arbeitsflächen mit Anschluss an die Schmutzwasserkanalisation durchgeführt werden. Reinigungsmittel nicht in Gewässer oder Erdreich eindringen lassen.

Hinweise zu Inhaltsstoffen (REACH)

Aktuelle Informationen zu Inhaltsstoffen finden Sie unter: www.kaercher.de/REACH

Zubehör und Ersatzteile

Nur Original-Zubehör und Original-Ersatzteile verwenden, sie bieten die Gewähr für einen sicheren und störungsfreien Betrieb des Geräts.

Informationen über Zubehör und Ersatzteile finden Sie unter www.kaercher.com.

Gerätebeschreibung

Abbildungen siehe Grafikseite

Abbildung A

- ① Bajonettanschluss
- ② Rahmen für Glasreinigung
- ③ Halter für Rahmen
- ④ Textilbezug für Glasreinigung
- ⑤ Rahmen für Fassadenreinigung mit Borsten
- ⑥ Klammer Hochdruckdüse
- ⑦ Hochdruckdüse

Montage Rahmen

Hinweis

Achten Sie bei der Montage auf eine feste Verbindung der Geräteteile.

Abbildung C

1. Gewünschten Rahmen auswählen:
 - a Rahmen mit Borsten für Wandflächen
 - b Rahmen für Textilüberzug Glasflächenreinigung
2. Rahmen auf den Halter stecken (rastet ein).
 - a Bei der Verwendung des Rahmens für die Glasreinigung, zum Befestigen den Textilbezug fest auf den Rahmen drücken.

Montage am Teleskopstrahlrohr*

Hinweis

Achten Sie bei der Montage auf eine feste Verbindung der Geräteteile.

Abbildung B

1. Bajonett in die Aufnahme stecken.
2. Fassaden- und Glasreinigungsaufsatz drehen, bis er einrastet.

Der Fassaden- und Glasreinigungsaufsatz kann auch an Standard-Kärcher-Verlängerungsrohre oder direkt an die Hochdruckpistole montiert werden. Die Montageschritte sind identisch. Vorgang gegebenenfalls für weitere Verlängerungsrohre wiederholen.
*nicht im Lieferumfang enthalten.

Inbetriebnahme

Vor der Benutzung muss das Gerät montiert werden.

1. Gewünschten Rahmen montieren
2. Gerät mit Teleskopstrahlrohr, Verlängerung oder Hochdruckpistole verbinden.

Betrieb

Wandfläche reinigen

Vor der Anwendung die Reinigungsfläche von groben Verschmutzungen befreien (zum Beispiel durch Abkehren), um Schäden zu vermeiden.

Hinweis

- Testen Sie das Gerät vor der Verwendung auf empfindlichen Oberflächen, z. B. Holz, an einer unauffälligen Stelle.
 - Verharren Sie nicht auf einer Stelle, sondern bleiben Sie in Bewegung.
1. Rahmen für Fassadenreinigung montieren
 2. Den Fassaden- und Glasreinigungsaufsatz an die zu reinigende Oberfläche halten.

Abbildung D

3. Hebel der Handspritzpistole entsperren.
4. Hebel der Handspritzpistole ziehen.

Das Gerät schaltet sich ein.

5. Oberfläche mit gleichmäßigen Bewegungen reinigen.

Glasflächen reinigen

Zur effektiven Reinigung von Glasflächen, den Fassaden- und Glasreinigungsaufsatz in gleichmäßigen Bahnen und von oben nach unten über die Glasfläche führen.

Abbildung E

1. Rahmen für Glasreinigung montieren.
2. Textilbezug am Rahmen befestigen.
3. Hebel der Handspritzpistole entsperren.
4. Hebel der Handspritzpistole ziehen.
Das Gerät schaltet sich ein.
5. Glasflächen reinigen.

Nach dem Gebrauch

Nach dem Gebrauch das Gerät mit einem weichen Wasserstrahl abspülen.

- Fassaden- und Glasreinigungsaufsatz und gegebenenfalls Teleskopstrahlrohr oder Verlängerungsrohre von der Hochdruckpistole abnehmen.
- Gegebenenfalls Rahmen abnehmen.
- Fassaden- und Glasreinigungsaufsatz mit der Hochdruckpistole (ohne weiteres Zubehör) abspülen oder mit einem feuchten Tuch abwischen.
- Rahmen für Fassadenreinigung unter fließendem Wasser abspülen und Borsten von Fremdkörpern befreien.
- Textilbezug vom Rahmen für Glasreinigung abnehmen und unter warmem Wasser auswaschen. Der Textilbezug kann auch in der Waschmaschine bis max. 60°C gewaschen werden.

Lagerung

Das Gerät an einem frostfreien Ort aufbewahren.

Pflege und Wartung

Düsen ein- / ausbauen

Die beschriebene Vorgehensweise gilt für alle vorhandenen Düsen am Gerät.

Abbildung F

1. Die Klammer entfernen.
2. Die Hochdruckdüse herausziehen.
3. Die Hochdruckdüse einsetzen.
4. Die Klammer montieren.

Hochdruckdüse reinigen

1. Die Hochdruckdüse ausbauen.
2. Die Hochdruckdüse mit klarem Wasser in beide Richtungen durchspülen. Gegebenenfalls eine beschädigte Hochdruckdüse ersetzen.
3. Die Hochdruckdüse einbauen.

Hilfe bei Störungen

Hochdruckreiniger baut keinen Druck auf oder pulsiert

Hochdruckdüsen verstopft oder beschädigt

1. Hochdruckdüsen ausbauen.
2. Hochdruckdüsen auf Verstopfung prüfen und gegebenenfalls reinigen.
3. Hochdruckdüsen auf Beschädigung prüfen und gegebenenfalls ersetzen.
4. Den Fassaden- und Glasreinigungsaufsatz ohne Düsen mit klarem Wasser durchspülen.
5. Hochdruckdüsen wieder einbauen.

Garantie

In jedem Land gelten die von unserer zuständigen Vertriebsgesellschaft herausgegebenen Garantiebedingungen. Etwaige Störungen an Ihrem Gerät beseitigen wir innerhalb der Garantiefrist kostenlos, sofern ein Material- oder Herstellungsfehler die Ursache sein sollte. Im Garantiefall wenden Sie sich bitte mit Kaufbeleg an Ihren Händler oder die nächste autorisierte Kundendienststelle.

(Adresse siehe Rückseite)

General notes



Read the original instructions before using the device for the first time and act in accordance with it. Keep the original instructions for future reference or for future owners.

Safety instructions

⚠ CAUTION

- *Do not use the device when persons are in the vicinity of the cleaning head.*
- *Switch the high-pressure cleaner off and disconnect the power scrubber from the high-pressure gun after finishing cleaning work and before performing any work on the high-pressure cleaner.*
- *Do not trigger the high-pressure jet at the high-pressure gun until the power scrubber is on the surface to be cleaned.*
- *Recoil danger. Keep proper footing and hold the high-pressure gun and extension tube firmly.*
- *Maximum water temperature 60°C (please observe the instructions for your high-pressure cleaner).*

Note

- *Be sure to always adhere to the safety instructions for your*

high-pressure cleaner and the locally applicable regulations and directives

Illustrations and descriptions in these operating instructions

Illustrations and descriptions in these operating instructions may differ from the scope of delivery and equipment for your device.

Note

Subject to technical changes without notice.

Intended use

The façade and glass cleaning attachment can be used with all Kärcher Home & Garden high-pressure cleaners manufactured in 2008 or later, up to a pressure of 18 MPa (180 bar / 2600 psi).

The façade and glass cleaning attachment is ideal for high-pressure cleaning of house façades and glass surfaces such as winter gardens, window surfaces and façade glazing.

The façade and glass cleaning attachment is the ideal addition to the TLA 4 telescopic spray lance for safely handling cleaning tasks at great heights.

The façade and glass cleaning attachment can also be used on any standard Kärcher extension tube or directly on the gun.

ATTENTION

Risk of damage

Risk of damage due to active forces.

The telescopic spray lance and standard Kärcher extension tubes must not be combined.

Only use the façade and glass cleaning attachment in private households.

Environmental protection



The packing materials can be recycled. Please dispose of packaging in accordance with the environmental regulations.



Electrical and electronic devices contain valuable, recyclable materials and often components such as batteries, rechargeable batteries or oil, which - if handled or disposed of incorrectly - can pose a potential danger to human health and the environment. However, these components are required for the correct operation of the device. Devices marked by this symbol are not allowed to be disposed of together with the household rubbish.



Working with detergents may only be performed on watertight surfaces with connection to the waste water sewage system. Do not allow detergent to enter waterways or the soil.

Notes on the content materials (REACH)

Current information on content materials can be found at: www.karcher.de/REACH

Accessories and spare parts

Only use original accessories and original spare parts. They ensure that the appliance will run fault-free and safely.

Information on accessories and spare parts can be found at www.karcher.com.

Description of the device

For the illustrations, refer to the graphics page
Illustration A

- ① Bayonet connector
- ② Frame for glass cleaning
- ③ Holder for frame
- ④ Textile cover for glass cleaning
- ⑤ Frame for façade cleaning with bristles
- ⑥ Bracket for high-pressure nozzle
- ⑦ High-pressure nozzle

Installation of frame

Note

Ensure that the device components are tightly connected on installation.

Illustration C

1. Select the desired frame:
 - a Frame with bristles for wall surfaces
 - b Frame for glass surface cleaning textile covering
2. Fit the frame on the holder (clicks into place).
 - a When using the frame for glass cleaning, press the textile cover firmly on to the frame to attach it.

Installation on the telescopic spray lance*

Note

Ensure that the device components are tightly connected on installation.

Illustration B

1. Plug the bayonet into the mounting.
2. Turn the façade and glass cleaning attachment until it clicks into place.

The façade and glass cleaning attachment can also be mounted on standard Kärcher extension tubes or directly on the high-pressure gun. The installation steps are identical. Repeat the procedure for all further extension tubes if necessary.

*not included in the scope of delivery.

Initial startup

The device must be installed prior to use.

1. Installing the desired frame
2. Connect the device to the telescopic spray lance, extension or high-pressure gun.

Operation

Cleaning wall surfaces

Remove coarse dirt from the surface to be cleaned (e.g. by sweeping) before using the device to avoid damage.

Note

- Test the device on an inconspicuous area before using on sensitive surfaces, e. g. wood.
 - Do not allow it to remain in one area, but keep it in motion.
1. Installing the frame for façade cleaning
 2. Hold the façade and glass cleaning attachment against the surface to be cleaned.

Illustration D

3. Unlock the lever of the trigger gun.
4. Pull the lever of the trigger gun.
The device switches on.

5. Clean the surface with even movements.

Cleaning glass surfaces

For the effective cleaning of glass surfaces, guide the façade and glass cleaning attachment in even paths and from top to bottom over the glass surface.

Illustration E

1. Install the frame for glass cleaning.
2. Fasten the textile cover to the frame.
3. Unlock the lever of the trigger gun.
4. Pull the lever of the trigger gun.
The device switches on.
5. Clean glass surfaces.

After use

Rinse off the device with a gentle water stream after use.

- Remove the façade and glass cleaning attachment and, if necessary, the telescopic spray lance or extension tubes from the high-pressure gun.
- If necessary, remove the frame.
- Rinse off the façade and glass cleaning attachment with the high-pressure gun (without other accessories) or wipe it down with a damp cloth.
- Rinse the frame for façade cleaning under running water and remove any foreign matter from the bristles.
- Remove the textile cover from the frame for glass cleaning and wash it under warm water. The textile cover can also be washed in the washing machine up to max. 60°C.

Storage

Store the device in a frost-protected place.

Care and service

Removing/installing the nozzles

The described procedure applies to all nozzles on the device.

Illustration F

1. Remove the clip.
2. Pull the high-pressure nozzle out.
3. Fit the high-pressure nozzle.
4. Fit the clip.

Cleaning the high-pressure nozzle

1. Remove the high-pressure nozzle.
2. Flush the high-pressure nozzle with clear water in both directions. Replace a damaged high-pressure nozzle where necessary.
3. Install the high-pressure nozzle.

Troubleshooting guide

High-pressure cleaner not building up pressure or pulsing

High-pressure nozzles clogged or damaged

1. Remove the high-pressure nozzles.
2. Check the high-pressure nozzles for clogging and clean if necessary.
3. Check the high-pressure nozzles for damage and replace if necessary.
4. Rinse the façade and glass cleaning attachment thoroughly with clear water without the nozzles fitted.
5. Install the high-pressure nozzles again.

Warranty

The warranty conditions issued by our relevant sales company apply in all countries. We shall remedy possible malfunctions on your appliance within the warranty period free of cost, provided that a material or manufacturing defect is the cause. In a warranty case, please contact your dealer (with the purchase receipt) or the next authorised customer service site.
(See overleaf for the address)

Remarques générales



Veillez lire ce manuel d'instructions original avant la première utilisation de votre appareil et agissez conformément. Conservez le manuel d'instructions original pour une utilisation ultérieure ou pour le propriétaire suivant.

Consignes de sécurité

⚠ PRÉCAUTION

- *N'utilisez pas l'appareil si des personnes se trouvent à proximité de la tête de nettoyage.*
- *Après la fin de l'opération de nettoyage et avant tous travaux de maintenance, éteignez le nettoyeur haute pression et débranchez le Power Scrubber du pistolet haute pression.*
- *Ne déclenchez le jet haute pression sur le pistolet haute pression que lorsque le Power Scrubber se trouve sur la surface de nettoyage.*
- *Risque de choc de recul. Garantissez la stabilité et tenez fermement le pistolet haute pression et le tuyau de rallonge.*
- *Température maximale de l'eau 60°C (Observez les consignes de votre nettoyeur haute pression).*

Remarque

- *Respectez aussi impérativement les consignes de sécurité de votre nettoyeur haute pression ainsi que les prescriptions et réglementations locales.*

Figures et descriptions dans ce manuel d'utilisation

Les figures et descriptions mentionnées dans ce manuel d'utilisation peuvent diverger par rapport au contenu de livraison et à l'équipement de votre appareil.

Remarque

Sous réserve de modifications techniques.

Utilisation conforme

L'embout pour nettoyage de vitres et façades peut être utilisé avec tous les nettoyeurs haute pression Kärcher Home & Garden fabriqués à partir de 2008, jusqu'à une pression de 18 MPa (180 bars/2 600 psi).

L'embout pour nettoyage de vitres et façades est parfaitement adapté au nettoyage haute pression de façades de maison et de surfaces en verre comme les jardins d'hiver, les surfaces et façades vitrées.

L'embout pour nettoyage de vitres et façades est un complément idéal du tube télescopique d'aspiration TLA 4 pour bien nettoyer de très hautes surfaces.

L'embout pour nettoyage de vitres et façades peut aussi être utilisé sur n'importe quel tube de rallonge Kärcher standard ou sur le pistolet directement.

ATTENTION

Risque d'endommagement

Risque d'endommagement dû aux forces exercées.

Le tube télescopique d'aspiration et les tubes de rallonge Kärcher standards ne doivent pas être associés.

Utiliser l'embout pour nettoyage de vitres et façades uniquement dans le cadre d'un usage privé.

Protection de l'environnement



Les matériaux d'emballage sont recyclables.

Veillez éliminer les emballages dans le respect de l'environnement.



Les appareils électriques et électroniques contiennent des matériaux précieux recyclables et souvent des composants tels que des piles, batteries ou de l'huile représentant un danger potentiel pour la santé humaine et l'environnement, s'ils ne sont pas manipulés ou éliminés correctement. Ces composants sont cependant nécessaires pour le fonctionnement correct de l'appareil. Les appareils marqués par ce symbole ne doivent pas être jetés dans les ordures ménagères.



Les travaux avec du détergent ne doivent être faits que sur des plans de travail étanches aux liquides, avec raccord à la canalisation d'eaux usées. Ne pas laisser le détergent s'infiltrer dans les eaux ou dans le sol.

Remarques concernant les matières composantes (REACH)

Les informations actuelles concernant les matières composantes sont disponibles sous : www.kaercher.de/REACH

Accessoires et pièces de rechange

Utiliser exclusivement des accessoires et pièces de rechange originaux. Ceux-ci garantissent le fonctionnement sûr et sans défaut de votre appareil. Des informations sur les accessoires et pièces de rechange sont disponibles sur le site Internet www.kaercher.com.

Description de l'appareil

Pour les figures, voir la page des graphiques

Illustration A

- ① Raccord à baïonnette
- ② Cadre de nettoyage de vitres
- ③ Support de cadre
- ④ Bonnette de nettoyage de vitres
- ⑤ Cadre de nettoyage des façades avec poils
- ⑥ Clip buse haute pression
- ⑦ Buse haute pression

Montage cadre

Remarque

Veiller à ce que les pièces de l'appareil soient solidement raccordées lors du montage.

Illustration C

1. Sélectionner le cadre souhaité :
 - a Cadre avec poils pour surfaces murales
 - b Cadre pour bonnette de nettoyage de surfaces en verre
2. Insérer le cadre sur le support (enclenchement).
 - a Lors de l'utilisation du cadre de nettoyage de vitres, il faut bien presser la bonnette sur le cadre pour la fixer.

Montage sur le tube télescopique d'aspiration*

Remarque

Veiller à ce que les pièces de l'appareil soient solidement raccordées lors du montage.

Illustration B

1. Insérer la baïonnette dans le logement.
 2. Faire tourner l'embout pour nettoyage de vitres et façades jusqu'à ce qu'il s'enclenche.
- L'embout pour nettoyage de vitres et façades peut également être monté sur des tubes de rallonge Kärcher standards ou directement sur le pistolet haute pression. Les étapes de montage sont identiques. Répéter éventuellement l'opération pour d'autres tubes de rallonge. * non inclus dans le contenu de la livraison

Mise en service

L'appareil doit être monté avant utilisation.

1. Montage du cadre souhaité
2. Associer l'appareil au tube télescopique d'aspiration, au prolongateur et au pistolet haute pression.

Utilisation

Nettoyage de la surface murale

Avant l'utilisation, enlever les saletés grossières sur la surface de nettoyage (par exemple avec un balai) pour éviter tout endommagement.

Remarque

- Testez l'appareil sur un endroit peu visible avant toute utilisation sur des surfaces fragiles, par ex. le bois.
 - Ne demeurez pas sur un endroit, mais restez en mouvement.
1. Montage du cadre de nettoyage des façades
 2. Maintenir l'embout pour nettoyage de vitres et façades contre la surface à nettoyer.
- Illustration D**
3. Déverrouiller le levier de la poignée pistolet.
 4. Tirer sur le levier de la poignée pistolet. L'appareil démarre.
 5. Nettoyer la surface en procédant par mouvements uniformes.

Nettoyage de surfaces en verre

Pour un nettoyage efficace des surfaces en verre, déplacer l'embout pour nettoyage de vitres et façades par des mouvements uniformes du haut vers le bas.

Illustration E

1. Monter le cadre de nettoyage de vitres.
2. Fixer la bonnette sur le cadre.
3. Déverrouiller le levier de la poignée pistolet.
4. Tirer sur le levier de la poignée pistolet. L'appareil démarre.
5. Nettoyer les surfaces en verre.

Après l'utilisation

Après l'utilisation, rincer l'appareil avec un léger jet d'eau.

- Retirer l'embout pour nettoyage de vitres et façades et si nécessaire, le tube télescopique d'aspiration ou les tubes de rallonge du pistolet haute pression.
- Le cas échéant, retirer le cadre.
- Rincer l'embout pour nettoyage de vitres et façades et le pistolet haute pression (sans autre accessoire) ou les essuyer avec un linge humide.
- Rincer le cadre de nettoyage des façades en le passant sous l'eau et enlever les corps étrangers des brosses.
- Retirer la bonnette du cadre de nettoyage de vitres et la laver à l'eau chaude. La bonnette peut aussi être nettoyée au lave-linge à 60 °C max.

Stockage

Conserver l'appareil dans un endroit protégé du gel.

Entretien et maintenance

Montage/démontage des buses

La procédure décrite vaut pour toutes les buses présentes sur l'appareil.

Illustration F

1. Retirer les pinces.
2. Sortir la buse haute pression.
3. Insérer la buse haute pression.
4. Monter les pinces.

Nettoyer la buse haute pression

1. Démontez la buse haute pression.
2. Rincer la buse haute pression à l'eau fraîche dans les deux directions. Si besoin, remplacer les buses haute pression endommagées.
3. Monter la buse haute pression.

Dépannage en cas de défaut

Le nettoyeur haute pression ne produit aucune pression ou fonctionne par à-coups

Buses haute pression bouchées ou endommagées

1. Démontez les buses haute pression.
2. Vérifier si les buses haute pression sont bouchées et les nettoyer si nécessaire.
3. Vérifier si les buses haute pression sont endommagées et les remplacer si nécessaire.
4. Bien rincer l'embout pour nettoyage de vitres et façades sans les buses à l'eau claire.
5. Remonter les buses haute pression.

Garantie

Les conditions de garantie publiées par notre société commerciale compétente s'appliquent dans chaque pays. Nous remédions gratuitement aux défauts possibles sur votre appareil dans la durée de garantie dans la mesure où la cause du défaut est un vice de matériau ou de fabrication. En cas de garantie, veuillez vous adresser à votre distributeur ou au point de service après-vente autorisé le plus proche avec la facture d'achat.

(Voir l'adresse au dos)

Avvertenze generali



Prima di utilizzare l'apparecchio per la prima volta leggere e rispettare le Istruzioni per l'uso originali. Conservare le Istruzioni per l'uso originali per un uso futuro o per un successivo proprietario.

Avvertenze di sicurezza

⚠ PRUDENZA

- *Non utilizzare l'apparecchio se vi sono altre persone nelle vicinanze della testina di pulizia.*
- *Spegnere l'idropulitrice e scollegare il power scrubber dalla pistola ad alta pressione al termine dell'operazione di pulizia e prima di eseguire lavori di manutenzione.*
- *Non attivare il getto ad alta pressione sulla pistola ad alta pressione fino a quando il power scrubber non si trova sulla superficie di pulizia.*
- *Pericolo di rinculo. Mettersi sempre in posizione sicura e*

tenere saldamente la pistola ad alta pressione e il tubo di prolunga.

- *Massima temperatura dell'acqua 60°C (osservate le norme dell'idropulitrice).*

Nota

- *È inoltre indispensabile rispettare le norme di sicurezza dell'idropulitrice, nonché le disposizioni e le ordinanze locali.*

Illustrazioni e descrizioni nelle presenti istruzioni per l'uso

Le illustrazioni e le descrizioni contenute nelle presenti istruzioni per l'uso possono differire dalla fornitura e dalla dotazione dell'apparecchio.

Nota

Con riserva di modifiche tecniche.

Impiego conforme alla destinazione

L'accessorio per la pulizia di facciate e vetri può essere utilizzato con tutte le idropultrici Kärcher Home & Garden a partire dall'anno di produzione 2008, fino a una pressione di 18MPa (180 bar / 2600 psi).

L'accessorio per la pulizia di facciate e vetri è ideale per la pulizia ad alta pressione di facciate di case e superfici di vetro come giardini d'inverno, superfici di finestre e vetrate di facciate.

L'accessorio per la pulizia di facciate e vetri è il complemento ideale per la lancia telescopica TLA 4 per gestire in sicurezza attività di pulizia a grandi altezze.

L'accessorio per la pulizia di facciate e vetri può essere utilizzato anche su qualsiasi tubo di prolunga standard Kärcher o direttamente sulla pistola.

ATTENZIONE

Pericolo di danneggiamento

Pericolo di danneggiamento dovuto a forze agenti.

La lancia telescopica e i tubi di prolunga standard Kärcher non devono essere combinati.

Utilizzare l'accessorio per la pulizia di facciate e vetri esclusivamente in ambito domestico.

Tutela dell'ambiente



I materiali di imballaggio sono riciclabili. Smaltire gli imballaggi nel rispetto dell'ambiente.



Gli apparecchi elettrici ed elettronici contengono materiali riciclabili preziosi e, spesso, componenti come batterie, accumulatori oppure olio che, se usati o smaltiti non correttamente, possono costituire un potenziale pericolo per la salute umana e per l'ambiente. Questi componenti sono tuttavia necessari per un corretto funzionamento dell'apparecchio. Gli apparecchi contrassegnati con questo simbolo non devono essere smaltiti con i rifiuti domestici.



Gli interventi con detersivi possono essere eseguiti solo su superfici di lavoro impermeabili con collegamento alla canalizzazione dell'acqua sporca. Non fare infiltrare il detergente nelle acque di scarico o nel terreno.

Avvertenze sulle sostanze componenti (REACH)

Per informazioni aggiornate sulle sostanze componenti si veda: www.kaercher.de/REACH

Accessori e ricambi

Utilizzando solamente accessori e ricambi originali, si garantisce un funzionamento sicuro e privo di disturbi dell'apparecchio.

Si possono trovare informazioni riguardo ad accessori e ricambi su www.kaercher.com.

Descrizione dell'apparecchio

Per le figure vedi pagina dei grafici

Figura A

- 1 Attacco a baionetta
- 2 Telaio per la pulizia del vetro
- 3 Supporto per telaio
- 4 Rivestimento tessile per la pulizia del vetro
- 5 Telaio per la pulizia della facciata con setole
- 6 Gancio dell'ugello ad alta pressione
- 7 Ugello ad alta pressione

Telaio di montaggio

Nota

Assicurarsi che le parti del dispositivo siano saldamente collegate durante l'installazione.

Figura C

1. Seleziona il telaio desiderato:
 - a Telaio con setole per pareti
 - b Telaio per il rivestimento tessile per la pulizia del vetro
2. Posizionare il telaio sul supporto (scatta in posizione).
 - a Quando si utilizza il telaio per la pulizia del vetro, premere saldamente il rivestimento tessile sul telaio per fissarlo.

Montaggio sulla lancia telescopica *

Nota

Assicurarsi che le parti del dispositivo siano saldamente collegate durante l'installazione.

Figura B

1. Inserire la baionetta nell'alloggiamento.
2. Ruotare l'accessorio per la pulizia di facciate e vetri finché non scatta in posizione.

L'accessorio per la pulizia di facciate e vetri può anche essere montato su tubi di prolunga standard Kärcher o direttamente sulla pistola ad alta pressione. Le fasi di assemblaggio sono identiche. Ripetere eventualmente la procedura per altri tubi di prolunga.
* non compreso nella fornitura.

Messa in funzione

Prima di utilizzare l'apparecchio, è necessario montarlo.

1. Montaggio del telaio desiderato
2. Collegare l'apparecchio alla lancia telescopica, alla prolunga o alla pistola ad alta pressione.

Messa in funzione

Pulire la superficie della parete

Prima dell'uso, rimuovere lo sporco grossolano dalla superficie di pulizia (ad es. spazzolando) per evitare danni.

Nota

- Prima dell'utilizzo, testare l'apparecchio su superfici delicate, ad es. legno, su un punto non in vista.
 - Non rimanere su un solo posto, ma continuare a muoversi.
1. Montaggio del telaio per la pulizia delle facciate
 2. Tenere l'accessorio per la pulizia di facciate e vetri sulla superficie da pulire.

Figura D

3. Sbloccare la leva della pistola a spruzzo.
4. Tirare la leva della pistola a spruzzo.
L'apparecchio si accende.
5. Pulire la superficie con movimenti regolari.

Pulizia delle superfici di vetro

Per un'efficace pulizia delle superfici di vetro, guidare l'accessorio per la pulizia di facciate e vetri con movimenti uniformi e dall'alto verso il basso sulla superficie di vetro.

Figura E

1. Montare il telaio per la pulizia del vetro.
2. Fissare il rivestimento in tessuto al telaio.
3. Sbloccare la leva della pistola a spruzzo.
4. Tirare la leva della pistola a spruzzo.
L'apparecchio si accende.
5. Pulire le superfici di vetro.

Dopo l'utilizzo

Dopo l'utilizzo, sciacquare l'apparecchio con un getto d'acqua delicato.

- Rimuovere l'accessorio per la pulizia di facciate e vetri e, se necessario, la lancia telescopica o i tubi di prolunga dalla pistola ad alta pressione.
- Se necessario, rimuovere il telaio.
- Sciacquare l'accessorio per la pulizia di facciate e vetri con la pistola ad alta pressione (senza altri accessori) o strofinare con un panno umido.
- Sciacquare il telaio per la pulizia delle facciate sotto l'acqua corrente e rimuovere eventuali corpi estranei dalle setole.
- Rimuovere il rivestimento in tessuto dal telaio per la pulizia del vetro e lavarlo con acqua calda. Il rivestimento in tessuto può anche essere lavato in lavatrice fino a max. 60° C.

Stoccaggio

Conservare l'apparecchio in un luogo privo di gelo.

Cura e manutenzione

Montare/smontare gli ugelli

La procedura descritta si applica a tutti gli ugelli del dispositivo.

Figura F

1. Rimuovere i morsetti.
2. Estrarre l'ugello per alta pressione.
3. Inserire l'ugello per alta pressione.
4. Montare i morsetti.

Pulire l'ugello per alta pressione

1. Smontare l'ugello per alta pressione.
2. Sciacquare l'ugello per alta pressione con acqua pulita in entrambe le direzioni. Se necessario, sostituire un ugello per alta pressione danneggiato.
3. Montare l'ugello per alta pressione.

Guida alla risoluzione dei guasti

L'idropulitrice non crea pressione o pulsa.

Ugelli per alta pressione ostruiti o danneggiati.

1. Rimuovere gli ugelli per alta pressione.
2. Controllare se gli ugelli per alta pressione sono ostruiti ed eventualmente pulirli.
3. Controllare se gli ugelli per alta pressione sono danneggiati ed eventualmente sostituirli.
4. Sciacquare l'accessorio per la pulizia di facciate senza ugelli con acqua pulita.
5. Rimontare gli ugelli per alta pressione.

Garanzia

Le condizioni di garanzia valgono nel rispettivo paese di pubblicazione da parte della nostra società di vendita competente. Entro il termine di garanzia eliminiamo gratuitamente eventuali guasti all'apparecchio, se causati da difetto di materiale o di produzione. Nei casi previsti dalla garanzia si prega di rivolgersi al proprio rivenditore, oppure al più vicino centro di assistenza autorizzato, esibendo lo scontrino di acquisto.
(Indirizzi vedi retro)

Algemene instructies



Lees voor het eerste gebruik van het toestel deze originele gebruiksaanwijzing en volg de instructies erin op. Bewaar de originele gebruiksaanwijzing voor later gebruik of voor de volgende eigenaar.

Veiligheidsinstructies

⚠ VOORZICHTIG

- *Gebruik het apparaat niet, als zich meerdere personen in de buurt van de reinigingskop bevinden.*
- *Schakel na beëindiging van de schoonmaakwerkzaamheden en vóór aanvang van de onderhoudswerkzaamheden de hogedrukreiniger uit en haal de powerschrobber van de hogedrukpistool af.*

- *Zet de hogedrukstraal van de hogedrukpistool pas in werking als de powerschrobber zich op het reinigingsoppervlak bevindt.*
- *Terugstootgevaar. Zorg voor stabiliteit en houd het hogedrukpistool met verlengbuis goed vast.*
- *Maximale watertemperatuur 60°C (neem de voorschriften van uw hogedrukreiniger in acht).*

Instructie

- *Houd u absoluut aan de veiligheidsinstructies van uw hogedrukreiniger alsook aan de plaatselijke voorschriften en verordeningen*

Afbeeldingen en beschrijvingen in deze gebruiksaanwijzing

Afbeeldingen en beschrijvingen in deze gebruiksaanwijzing kunnen afwijken van de leveringsomvang en de uitrusting van uw apparaat.

Instructie

Technische wijzigingen voorbehouden.

Reglementair gebruik

Het opzetstuk voor gevel- en glasreiniging kan met alle Kärcher Home & Garden-hogedrukreinigers vanaf bouwjaar 2008 en tot een druk van 18 MPa (180 bar / 2600 psi) worden gebruikt.

Het opzetstuk voor gevel- en glasreiniging is ideaal geschikt voor het hogedrukreinigen van gevels en glasoppervlakken zoals veranda's, raampoppervlakken en gevelbeglazingen.

Het opzetstuk voor gevel- en glasreiniging is de ideale aanvulling op de TLA 4 telescoopstraalbuis voor het veilig uitvoeren van reinigingstaken op grote hoogte.

Het opzetstuk voor gevel- en glasreiniging kan ook op elke standaard verlengpijp van Kärcher of direct op het pistool worden gebruikt.

LET OP

Beschadigingsgevaar

Beschadigingsgevaar door inwerkende krachten. Telescoopstraalbuis en standaard verlengpijpen van Kärcher mogen niet worden gecombineerd.

Gebruik het opzetstuk voor gevel- en glasreiniging uitsluitend voor de privé-huishouding.

Milieubescherming



De verpakingsmaterialen zijn herbruikbaar. Verwijder verpakkingen op een milieuvriendelijke manier.



Elektrische en elektronische apparaten bevatten waardevolle recyclebare materialen en vaak bestanddelen zoals batterijen, accu's of olie, die bij onjuiste omgang of verkeerd afvalverwijdering

een mogelijk gevaar voor de gezondheid en het milieu kunnen vormen. Voor een correcte werking van het apparaat zijn deze bestanddelen echter noodzakelijk. Verwijder apparaten, voorzien van dit symbool, niet samen met huishoudelijk afval.



Werkzaamheden met reinigingsmiddelen mogen alleen worden uitgevoerd op vloeistofdichte werkoppervlakken met een aansluiting op de vuilwaterafvoer. Reinigingsmiddelen niet in wateren of de bodem laten afvloeien.

Instructies betreffende inhoudsstoffen (REACH)

Actuele informatie over inhoudsstoffen treft u aan via internetadres: www.kaercher.nl/REACH

Toebehoren en reserveonderdelen

Gebruik alleen origineel toebehoren en originele reserveonderdelen. Deze garanderen een veilige en storingsvrije werking van het apparaat.

Informatie over toebehoren en reserveonderdelen vindt u onder www.kaercher.com.

Beschrijving apparaat

Afbeeldingen, zie pagina met grafieken

Afbeelding A

- 1 Bajonetaansluiting
- 2 Frame voor glasreiniging
- 3 Framehouder
- 4 Textielhoes voor glasreiniging
- 5 Frame voor gevelreiniging met borstelharen
- 6 Klem hogedruksproeier
- 7 Hogedruksproeier

Montage frame

Instructie

Let bij de montage op een vaste verbinding van de apparaatonderdelen.

Afbeelding C

1. Selecteer het gewenste frame:
 - a Frame met borstelharen voor wandoppervlakken
 - b Frame voor het reinigen van glasoppervlakken met textielhoes
2. Het frame op de houder (klikt vast) plaatsen.
 - a Als u het frame gebruikt voor het reinigen van glas, druk dan de textielhoes stevig vast op het frame om deze te bevestigen.

Montage op de telescoopstraalbuis*

Instructie

Let bij de montage op een vaste verbinding van de apparaatonderdelen.

Afbeelding B

1. Bajonet in de opname steken.
2. Het opzetstuk voor gevel- en glasreiniging draaien totdat deze vastklikt.

Het opzetstuk voor gevel- en glasreiniging kan ook op standaard verlengpijpen van Kärcher of direct op het hogedrukpistool worden gemonteerd. De montagestapen zijn identiek. Procedure eventueel herhalen voor andere verlengbuizen.
* niet in de leveringsomvang begrepen.

Inbedrijfstelling

Vóór de ingebruikname moet het apparaat worden gemonteerd.

1. Gewenste frame monteren
2. Sluit het apparaat aan op de telescoopstraalbuis, de verlenging of het hogedrukpistool.

Werking

Wandoppervlak reinigen

Vóór gebruik het te reinigen oppervlak ontdoen van grove verontreinigingen (bijvoorbeeld door te vegen) om schade te voorkomen.

Instructie

- *Probeer het apparaat eerst op een onopvallende plek uit, voordat u het op gevoelige oppervlakken zoals hout gebruikt.*
 - *Blijf niet op een plek staan, maar blijf steeds in beweging.*
1. Frame voor gevelreiniging monteren
 2. Het opzetstuk voor gevel- en glasreiniging op de te reinigen oppervlakken plaatsen.

Afbeelding D

3. Hendel van het handspuitpistool ontgrendelen.
4. Aan de hendel van het handspuitpistool trekken. Het apparaat wordt ingeschakeld.
5. Oppervlakken met gelijkmatige bewegingen reinigen.

Glasoppervlakken reinigen

Voor een effectieve reiniging van de glasoppervlakken moet het opzetstuk voor gevel- en glasreiniging in gelijkmatige banen en van boven naar beneden over het glasoppervlak worden geleid.

Afbeelding E

1. Frame voor de glasreiniging monteren.
2. Textielhoes op het frame bevestigen.
3. Hendel van het handspuitpistool ontgrendelen.
4. Aan de hendel van het handspuitpistool trekken. Het apparaat wordt ingeschakeld.
5. Glasoppervlakken reinigen.

Na gebruik

Na gebruik het apparaat met een zachte waterstraal afspoelen.

- Gevel- en glasreinigungsopzetstuk en eventueel telescoopstraalpijp of verlengpijp van het hogedrukpistool verwijderen.
- Indien nodig het frame verwijderen.
- Opzetstuk voor gevel- en glasreiniging met het hogedrukpistool (zonder verder toebehoren) afspoelen of met een vochtige doek schoonmaken.
- Frame voor de gevelreiniging onder stromend water afspoelen en de borstels van vreemde voorwerpen ontdoen.
- Textielhoes van het frame verwijderen vóór de glasreiniging en onder warm water afspoelen. De textielhoes kan ook in de wasmachine tot max. 60 °C worden gewassen.

Opslag

Het apparaat op een vorstvrije plaats bewaren.

Onderhoud

Sproeiers in-/uitbouwen

De beschreven procedure geldt voor alle beschikbare sproeiers van het apparaat.

Afbeelding F

1. De klemmen verwijderen.
2. De hogedruksproeier eruit trekken.
3. De hogedruksproeier plaatsen.
4. De klemmen monteren.

Hogedruksproeier reinigen

1. De hogedruksproeier demonteren.
2. De hogedruksproeier met schoon water in beide richtingen doorspoelen. Eventueel een beschadigde hogedruksproeier vervangen.
3. De hogedruksproeier monteren.

Hulp bij storingen

Hogedrukreiniger bouwt geen druk op of knippert

Hogedruksproeiers verstopt of beschadigd

1. Hogedruksproeiers demonteren.
2. Hogedruksproeiers controleren op verstopping en indien nodig reinigen.
3. Hogedruksproeiers controleren op beschadiging en indien nodig vervangen.
4. Het opzetstuk voor gevel- en glasreiniging zonder sproeier met helder water doorspoelen.
5. Hogedruksproeiers weer inbouwen.

Garantie

In elk land gelden de garantievoorwaarden die door onze verantwoordelijke verkoopmaatschappij zijn uitgegeven. Mogelijke storingen aan uw apparaat verhelpen we binnen de garantieperiode gratis, voor zover een materiaal- of fabricagefout de oorzaak is. Als u gebruik wilt maken van de garantie, neemt u met uw aankoopbon contact op met uw distributeur of de dichtstbijzijnde geautoriseerde klantenservice.
(adres zie achterzijde)

Avisos generales



Antes de utilizar por primera vez el equipo, lea este manual de instrucciones y sígalo. Conserve el manual de instrucciones para su uso posterior o para propietarios ulteriores.

Instrucciones de seguridad

⚠ PRECAUCIÓN

- *No utilice el equipo si hay personas en las proximidades del cabezal de limpieza.*

- *Tras finalizar el servicio de limpieza y antes de realizar los trabajos de mantenimiento, desconecte la limpiadora de alta presión y separe el cepillo eléctrico de la pistola de alta presión.*
- *Active el chorro de alta presión de la pistola de alta presión únicamente si el cepillo eléctrico se encuentra sobre la superficie a limpiar.*
- *Peligro de retroceso. Permanezca siempre en una postura segura y agarre con firmeza la pistola de alta presión con el tubo de prolongación.*
- *Temperatura máxima del agua 60°C (tenga en cuenta los avisos de su limpiadora de alta presión).*

Nota

- *Es imprescindible tener en cuenta las instrucciones de seguridad de su limpiadora de alta presión y las normativas locales*

Figuras y descripciones de este manual de instrucciones

Las figuras y descripciones incluidas en este manual de instrucciones pueden ser diferentes del alcance del suministro y el equipamiento de su equipo.

Nota

Reservado el derecho de realizar modificaciones técnicas.

Uso previsto

El accesorio para limpieza de fachadas y superficies acristaladas se puede utilizar con todas las limpiadoras de alta presión Kärcher Home & Garden a partir del año de construcción 2008, hasta una presión de 18 MPa (180 bar/2600 psi).

El accesorio para limpieza de fachadas y superficies acristaladas es ideal para la limpieza a alta presión tanto de fachadas de casas como de superficies de cristal como jardines de invierno, ventanas y fachadas acristaladas.

El accesorio para limpieza de fachadas y superficies acristaladas es el complemento ideal para el tubo pulverizador telescópico TLA 4 para tratar con seguridad las tareas de limpieza a grandes alturas.

El accesorio para limpieza de fachadas y superficies acristaladas también se puede usar en cualquier tubo de prolongación Kärcher estándar o directamente en la pistola.

CUIDADO

Peligro de daños

Peligro de daños por fuerzas.

Los tubos pulverizadores telescópicos y los tubos de prolongación Kärcher estándar no deben combinarse. Utilice el accesorio para limpieza de fachadas y superficies acristaladas únicamente para uso doméstico.

Protección del medioambiente



Los materiales de embalaje son reciclables. Elimine los embalajes de forma respetuosa con el medio ambiente.



Los equipos eléctricos y electrónicos contienen materiales reciclables y, a menudo, componentes, como baterías, acumuladores o aceite, que suponen un peligro potencial para la salud de las personas o el medio ambiente en caso de manipularse o eliminarse de forma inadecuada. Sin embargo, dichos componentes son necesarios para un servicio adecuado del equipo. Los equipos identificados con este símbolo no pueden eliminarse con la basura doméstica.

Los trabajos con detergentes deben realizarse únicamente sobre superficies de trabajo a prueba de filtraciones y conectadas a la canalización de agua sucia. No permita que los detergentes penetren en masas de agua o en la tierra.

Avisos sobre sustancias contenidas (REACH)

Encontrará información actualizada sobre las sustancias contenidas en: www.kaercher.de/REACH

Accesorios y recambios

Utilice únicamente accesorios y recambios originales, estos garantizan un servicio seguro y fiable del equipo. Encontrará información sobre los accesorios y recambios en www.kaercher.com.

Descripción del equipo

Véanse las figuras en la página de gráficos

Figura A

- 1 Conexión de bayoneta
- 2 Bastidor para limpieza de cristales
- 3 Soporte para el bastidor
- 4 Funda de tela para limpieza de cristales
- 5 Bastidor para limpieza de fachadas con cerdas
- 6 Abrazadera para boquilla de alta presión
- 7 Boquilla de alta presión

Bastidor de montaje

Nota

Tenga en cuenta durante el montaje la conexión fija de los componentes del equipo.

Figura C

1. Seleccionar el bastidor deseado:
 - a Bastidor con cerdas para paredes
 - b Bastidor para limpieza de superficies acristaladas con funda de tela
2. Colocar el bastidor en el soporte (encajarlo).

- a Al utilizar el bastidor para limpieza de cristales, presionar la funda de tela firmemente en el bastidor para fijarla.

Montaje en el tubo pulverizador telescópico*

Nota

Tenga en cuenta durante el montaje la conexión fija de los componentes del equipo.

Figura B

1. Conectar la bayoneta en el alojamiento.
2. Girar el accesorio para limpieza de fachadas y superficies acristaladas hasta que encaje en su lugar.

El accesorio para limpieza de fachadas y superficies acristaladas también se puede montar en tubos de prolongación Kärcher estándar o directamente en la pistola de alta presión. Los pasos de montaje son idénticos. En caso necesario, repetir el proceso en otros tubos de prolongación.

* no incluido en el alcance de suministro.

Puesta en funcionamiento

El equipo se debe montar antes del uso.

1. Montaje del bastidor deseado
2. Unir el equipo al tubo pulverizador telescópico, al tubo de prolongación o a la pistola de alta presión.

Servicio

Limpieza de las paredes

Antes de la aplicación, limpiar la suciedad gruesa de la superficie a limpiar (por ejemplo, barriendo) para evitar daños.

Nota

- Antes de su uso, compruebe el equipo en superficies sensibles (por ejemplo, madera) en un lugar poco visible.
- No debe insistir en una zona concreta, sino mantenerse en movimiento.

1. Montaje del bastidor para limpieza de fachadas
2. Sostenga el accesorio para limpieza de fachadas y superficies acristaladas contra la superficie que desea limpiar.

Figura D

3. Desbloquear la palanca de la pistola pulverizadora.
4. Desplazar la palanca de la pistola pulverizadora. El equipo se conecta.
5. Limpiar la superficie con movimientos uniformes.

Limpieza de superficies acristaladas

Para una limpieza efectiva de las superficies acristaladas, guiar el accesorio para limpieza de fachadas y superficies acristaladas de manera uniforme y de arriba hacia abajo sobre la superficie acristalada.

Figura E

1. Montar el bastidor para limpieza de cristales.
2. Fijar la funda de tela en el bastidor.
3. Desbloquear la palanca de la pistola pulverizadora.
4. Desplazar la palanca de la pistola pulverizadora. El equipo se conecta.
5. Limpiar las superficies acristaladas.

Tras la utilización

Tras utilizar el equipo, enjuagarlo con un chorro de agua suave.

- Retirar el accesorio para limpieza de fachadas y superficies acristaladas y, si es necesario, el tubo pul-

verizador telescópico o los tubos de prolongación de la pistola de alta presión.

- Si es necesario, retirar el bastidor.
- Lavar el accesorio para limpieza de fachadas y superficies acristaladas con la pistola de alta presión (sin otros accesorios) o limpiarla con un paño húmedo.
- Lavar el bastidor para limpieza de fachadas con agua corriente y retirar los objetos extraños de las cerdas.
- Retirar la funda de tela del bastidor para limpieza de cristales y lavarla con agua tibia. La funda textil también se puede lavar en la lavadora hasta máx. 60°C.

Almacenamiento

Almacene el equipo en un lugar libre de heladas.

Cuidado y mantenimiento

Montaje/desmontaje de las boquillas

Los procedimientos que se describen a continuación se aplican a todas las boquillas disponibles en el equipo.

Figura F

1. Retirar la abrazadera.
2. Extraer la boquilla de alta presión.
3. Colocar la boquilla de alta presión.
4. Montar la abrazadera.

Limpieza de la boquilla de alta presión

1. Desmontar la boquilla de alta presión.
2. Enjuagar la boquilla de alta presión con agua limpia en ambas direcciones. En caso necesario, sustituir una boquilla de alta presión dañada.
3. Montar la boquilla de alta presión.

Ayuda en caso de fallos

La limpiadora de alta presión no tiene presión o impulso

Boquillas de alta presión obstruidas o dañadas

1. Desmontar las boquillas de alta presión.
2. Comprobar si hay obstrucciones en las boquillas de alta presión y limpiarlas si es necesario.
3. Comprobar si las boquillas de alta presión están dañadas y sustituir las si es necesario.
4. Enjuagar el accesorio para limpieza de fachadas y superficies acristaladas sin las boquillas con agua limpia.
5. Volver a montar las boquillas de alta presión.

Garantía

En cada país se aplican las condiciones de garantía indicadas por nuestra compañía distribuidora autorizada. Subsananamos cualquier fallo en su equipo de forma gratuita dentro del plazo de garantía siempre que la causa se deba a un fallo de fabricación o material. En caso de garantía, póngase en contacto con su distribuidor o con el servicio de postventa autorizado más próximo presentando la factura de compra.

(Dirección en el reverso)

Indicações gerais



Antes da primeira utilização do aparelho, leia o manual original e proceda de acordo com o mesmo. Conserve

o manual original para referência ou utilização futura.

Avisos de segurança

⚠ CUIDADO

- *Não utilize o aparelho se se encontrarem pessoas nas proximidades sem o vestuário de proteção devido.*
- *Após a conclusão do modo de limpeza e antes de trabalhos, desligue a lavadora de alta pressão e separe o varredor-escovador Power Scrubber da pistola de alta pressão.*
- *Active o jacto de alta pressão na pistola de alta pressão apenas quando o varredor-escovador Power Scrubber se encontrar sobre a superfície de limpeza.*
- *Perigo de ricochete. Tenha o cuidado de estar numa posição segura e segure a pistola de alta pressão com tubo de extensão com firmeza.*
- *Temperatura máxima da água 60°C (respeite as indicações relativas à sua lavadora de alta pressão).*

Aviso

- *Respeite também impreterivelmente as indicações de segurança relativas à sua lavadora de alta pressão, bem como as prescrições e os regulamentos locais*

Figuras e descrições neste manual de instruções

As figuras e descrições contidas neste manual de instruções podem divergir do volume do fornecimento e do equipamento do seu aparelho.

Aviso

Reservados os direitos a alterações técnicas.

Utilização prevista

O encaixe para fachadas e limpeza de vidros pode ser utilizado com todas as lavadoras de alta pressão Kärcher Home & Garden, a partir do ano de fabrico 2008, até uma pressão de 18MPa (180 bar / 2600 psi).

O encaixe para fachadas e limpeza de vidros é ideal para a limpeza de alta pressão de fachadas e superfícies em vidro, como jardins de Inverno, superfícies de janelas e vidros de fachadas.

O encaixe para fachadas e limpeza de vidros é o complemento ideal para a lança telescópica TLA 4 nas tarefas de limpeza com segurança em grandes alturas.

O encaixe para fachadas e limpeza de vidros também pode ser utilizado em qualquer tubo de extensão Kärcher padrão ou directamente na pistola.

ADVERTÊNCIA

Perigo de danos

Perigo de danos devido a forças de actuação.

A lança telescópica e os tubos de extensão Kärcher padrão não devem ser combinados.

Utilize o encaixe para fachadas e limpeza de vidros exclusivamente na habitação privada.

Protecção do meio ambiente



Os materiais de embalagem são recicláveis. Elimine as embalagens de acordo com os regulamentos ambientais.



Os aparelhos eléctricos e electrónicos contêm materiais recicláveis de valor e, com frequência, componentes como baterias, acumuladores ou óleo que, em caso de manipulação ou recolha errada, podem representar um potencial perigo para a saúde humana e para o ambiente. Estes componentes são necessários para o bom funcionamento do aparelho. Os aparelhos que apresentem este símbolo não devem ser recolhidos no lixo doméstico.

Trabalhos com produtos de limpeza apenas devem ser executados sobre superfícies de trabalho estanques, com ligação à canalização de esgoto própria. Não permitir que os produtos de limpeza penetrem nas massas de água ou no solo.

Avisos relativos a ingredientes (REACH)

Podem encontrar informações actualizadas acerca dos ingredientes em: www.kaercher.de/REACH

Acessórios e peças sobressalentes

Ao utilizar apenas acessórios originais e peças sobressalentes originais, garante uma utilização segura e o bom funcionamento do aparelho.

Informações acerca de acessórios e peças sobressalentes disponíveis em www.kaercher.com.

Descrição do aparelho

Figuras, ver página de gráficos

Figura A

- 1 Ligação baioneta
- 2 Estrutura para detergente limpa-vidros
- 3 Suporte para a estrutura
- 4 Revestimento têxtil para detergente limpa-vidros
- 5 Estrutura para limpeza de fachadas com cerdas
- 6 Grampo para bico de alta pressão
- 7 Bico de alta pressão

Estrutura de montagem

Aviso

Durante a montagem, assegure uma união fixa das peças do aparelho.

Figura C

1. Seleccionar a estrutura desejada:
 - a Estrutura com cerdas para superfícies de parede
 - b Estrutura para limpeza de superfícies de vidro com revestimento têxtil
2. Inserir a estrutura no suporte (encaixe).
 - a Ao utilizar a estrutura para limpeza de vidros, pressionar o revestimento têxtil com firmeza na estrutura.

Montagem na lança telescópica*

Aviso

Durante a montagem, assegure uma união fixa das peças do aparelho.

Figura B

1. Encaixar a baioneta no encaixe.
2. Rodar o encaixe para fachadas e limpeza de vidros até ouvir um clique.

O encaixe para fachadas e limpeza de vidros também pode ser usado em qualquer tubo de extensão Kärcher padrão ou directamente na pistola de alta pressão. As etapas de montagem são idênticas. Repetir o processo para outros tubos de extensão, se necessário.

* não incluída no volume do fornecimento

Arranque

O aparelho deve ser montado antes da utilização.

1. Montar a estrutura desejada
2. Unir o aparelho à lança telescópica, extensão ou pistola de alta pressão.

Operação

Limpar a superfície da parede

Antes da utilização, remover maiores sujidades da superfície de limpeza (por exemplo, varrendo) para evitar danos.

Aviso

- *Teste o aparelho antes da utilização em superfícies sensíveis, por exemplo, madeira, numa zona mais escondida.*
 - *Não permaneça sempre no mesmo sítio, mantenha-se em movimento.*
1. Montar as estruturas para limpeza de fachadas
 2. Segurar o encaixe para fachadas e limpeza de vidros contra a superfície a limpar.

Figura D

3. Desbloquear a alavanca da pistola.
4. Puxar a alavanca da pistola.
O aparelho liga-se.
5. Limpar a superfície com movimentos uniformes.

Limpar as superfícies em vidro

Para uma limpeza eficaz das superfícies em vidro, mova o encaixe para fachadas e limpeza de vidros em percursos uniformes e de cima para baixo sobre a superfície em vidro.

Figura E

1. Montar as estruturas para limpeza de vidros.
2. Fixar o revestimento têxtil à estrutura.
3. Desbloquear a alavanca da pistola.
4. Puxar a alavanca da pistola.
O aparelho liga-se.
5. Limpar as superfícies em vidro.

Após a utilização

Após a utilização, lavar o aparelho com um jacto de água suave.

- Remover o encaixe para fachadas e limpeza de vidros e, se necessário, a lança telescópica ou tubos de extensão da pistola de alta pressão.
- Se necessário, remover a estrutura.
- Lavar o encaixe para fachadas e limpeza de vidros com a pistola de alta pressão (sem outro acessório) ou limpar com um pano húmido.
- Lavar a estrutura para limpeza de fachadas sob água corrente e remover qualquer objecto estranho das cerdas.
- Retirar o revestimento têxtil da estrutura para limpeza de vidros e lavar sob água morna. O revestimento têxtil também pode ser lavado na máquina de lavar roupa até 60°C no máximo.

Armazenamento

Guardar o aparelho num local livre de geadas.

Conservação e manutenção

Montar / desmontar os bicos

O procedimento descrito aplica-se a todos os bicos disponíveis no aparelho.

Figura F

1. Remover o grampo.
2. Extrair o bico de alta pressão.
3. Colocar o bico de alta pressão.
4. Montar o grampo.

Limpar o bico de alta pressão

1. Desmontar o bico de alta pressão.
2. Enxaguar o bico de alta pressão com água limpa em ambas as direcções. Se necessário, substituir um bico de alta pressão danificado.
3. Montar o bico de alta pressão.

Ajuda em caso de avarias

A lavadora de alta pressão não desenvolve pressão, nem pulsa

Bicos de alta pressão entupidos ou danificados

1. Desmontar os bicos de alta pressão.
2. Verificar se os bicos de alta pressão estão entupidos e, se necessário, limpá-los.
3. Verificar se os bicos de alta pressão apresentam danos e substituí-los, se necessário.
4. Enxaguar o encaixe para fachadas e limpeza de vidros sem bicos com água limpa.
5. Montar novamente os bicos de alta pressão.

Garantia

Em cada país são válidas as condições de garantia transmitidas pela nossa sociedade distribuidora responsável. Trataremos de possíveis avarias no seu aparelho no âmbito do prazo da garantia, sem custos, desde que estas tenham origem num erro de material ou de fabrico. Em caso de garantia, contacte o seu revendedor ou a assistência técnica autorizada mais próxima, apresentando o talão de compra. (endereço consultar o verso)

Generelle henvisninger



Læs denne originale driftsvejledning inden du benytter apparatet første gang og betjen apparatet i henhold til denne. Opbevar den originale driftsvejledning til senere brug eller til efterfølgende ejere.

Sikkerhedshenvisninger

⚠ FORSIGTIG

- *Anvend ikke maskinen, hvis der befinder sig personer i nærheden af rengøringshovedet.*
- *Sluk for højtryksrenseren efter afslutning af rengøringen og før arbejdet, og adskil powerskrubberen fra højtrykspistolen.*
- *Udlæs først højtryksstrålen på højtrykspistolen, når powerskrubberen befinder sig på den overflade, som skal renses.*
- *Risiko for tilbageslag. Sørg for at stå fast, og hold godt fast i højtrykspistolen med forlængerrør.*
- *Maks. vandtemperatur 60°C (følg anvisningerne for højtryksrenseren).*

Obs

- *Overhold nøje sikkerhedshenvisningerne vedrørende højtryksrenseren samt de lokale bestemmelser og forordninger.*

Billeder og beskrivelser i denne driftsvejledning

Billederne og beskrivelserne i denne driftsvejledning stemmer muligvis ikke overens med det købte apparats leveringsomfang og udstyr.

Obs

Der tages forbehold for tekniske ændringer.

Bestemmelsesmæssig anvendelse

Facade- og glasrengøringsudstyret kan anvendes sammen med alle med alle Kärcher Home & Garden højtryksrensere fra byggeår 2008 og frem op til et tryk på 18 MPa (180 bar/2600 psi).

Facade- og glasrengøringsudstyret er ideelt til højtryksrensning af husfacader og glasoverflader såsom vinterhaver, vinduesflader og facadeglas.

Facade- og glasrengøringsudstyret er den ideelle tilføjelse til teleskopstrålerør TLA 4 til sikkert udførelse af rengøringsopgaver i store højder.

Facade- og glasrengøringsudstyret kan også bruges på ethvert af Kärchers standardforlængerrør eller direkte på pistolen.

BEMÆRK

Risiko for beskadigelse

Risiko for skader på grund af virkende kræfter.

Teleskopstrålerør og Kärchers standardforlængerrør må ikke kombineres.

Facade- og glasrengøringsudstyret må kun anvendes til privat brug.

Miljøbeskyttelse



Emballagematerialerne kan genbruges. Sørg for at bortskaffe emballage miljømæssigt korrekt.



Elektriske og elektroniske maskiner indeholder værdifulde materialer, der kan genbruges, og ofte dele, såsom batterier, genopladelige batterier eller olie, der ved forkert håndtering eller forkert

bortskaffelse kan udgøre en fare for menneskers sundhed og for miljøet. Disse dele er imidlertid nødvendige for at sikre en korrekt drift af maskinen. Maskiner, der er mærket med dette symbol, må ikke bortskaffes sammen med husholdningsaffaldet.



Arbejde med rengøringsmidler må kun udføres på væsketætte arbejdsflader med tilslutning til spildevandsafløbet. Rengøringsmidler må ikke løbe ud i vandløb eller trænge ned i jorden.

Henvisninger til indholdsstoffer (REACH)

Aktuelle oplysninger om indholdsstoffer findes på: www.kaercher.de/REACH

Tilbehør og reservedele

Anvend kun originaltilbehør og -reservedele. De er en garanti for en sikker og fejlfri drift af maskinen.

Informationer om tilbehør og reservedele findes på www.kaercher.com.

Beskrivelse af udstyret

Figurer, se grafiksider

Figur A

- 1 Bajonettilslutning
- 2 Ramme til rengøring af glas
- 3 Holder til ramme
- 4 Stofbetræk til rengøring af glas
- 5 Ramme til facaderensning med børster
- 6 Klemme til højtryksdyse
- 7 Højtryksdyse

Montering af ramme

Obs

Ved monteringen skal det sikres, at maskinens dele fikses til hinanden.

Figur C

1. Vælg den ønskede ramme:
 - a Ramme med børster til vægoverflader
 - b Ramme til stofbetræk til rengøring af glasflader
2. Sæt rammen på holderen (går i indgreb).
 - a Når rammen til glasrengøring bruges, trykkes stofbetrækket fast på rammen for at fastgøre det.

Montering på teleskopstrålerør*

Obs

Ved monteringen skal det sikres, at maskinens dele fikses til hinanden.

Figur B

1. Skub bajonetten ind i holderen.
2. Drej facade- og glasrengøringsudstyret, til det går i indgreb.

Facade- og glasrengøringsudstyret kan også monteres på Kärchers standardforlængerrør eller direkte på højtrykpistolen. Monteringsstrinene er de samme. Gentag den samme fremgangsmåde for de øvrige forlængerrør. *medfølger ikke.

Ibrugtagning

Udstyret skal monteres inden brug.

1. Montering af den ønskede ramme
2. Forbind udstyret med teleskopstrålerør, forlængerør eller højtrykpistol.

Drift

Rengøring af vægge

Før brug skal det værste snavs fjernes fra den overflade, som skal renses, for at undgå skader (f.eks. ved at løse det).

Obs

- Test apparatet på et diskret sted, før det anvendes på sarte overflader, f.eks. træ.
- Undgå at forblive på samme sted i længere tid, men forsat bevægelsen.

1. Montering af ramme til rengøring af facade
2. Hold facade- og glasrengøringsudstyret mod den overflade, der skal rengøres.

Figur D

3. Lås grebet på håndsprøjtetipistolen op.
4. Træk i grebet på håndsprøjtetipistolen. Maskinen tændes.
5. Rengør overfladen med ensartede bevægelser.

Rengøring af glasflader

Før facade- og glasrengøringsudstyret oppefra og ned over glasfladen for at opnå en effektiv rengøring af glasflader.

Figur E

1. Monter rammen til rengøring af glas.
2. Fastgør stofbetrækket på rammen.
3. Lås grebet på håndsprøjtetipistolen op.
4. Træk i grebet på håndsprøjtetipistolen. Maskinen tændes.
5. Rengør glasflader.

Efter brug

Efter brug skal maskinen skylles med en blød vandstråle.

- Tag facade- og glasrengøringsudstyret og eventuelt teleskopstrålerør eller forlængerrør af høytrykspistolen.
- Fjern eventuelt rammen.
- Skyl facade- og glasrengøringsudstyret sammen med høytrykspistolen (uden ekstra tilbehør) af, eller tør det af med en fugtig klud.
- Skyl rammen til facaderengøring under rindende vand, og fjern fremmedlegemer fra børsterne.
- Tag stofbetrækket af rammen til rengøring af glas, og vask det i varmt vand. Stofbetrækket kan også vaskes i vaskemaskinen op til maks. 60°C.

Opbevaring

Opbevar maskinen på et frostfritt sted.

Pløje og vedligeholdelse

Montering/afmontering af dyser

Den beskrivne fremgangsmåde gjelder for alle dyser på maskinen.

Figur F

1. Fjern kramperne.
2. Træk høytryksdysen ud.
3. Sæt høytryksdysen i.
4. Monter kramperne.

Rengøring af høytryksdys

1. Afmonter høytryksdysen.
2. Skyl høytryksdysen igennem i begge retninger med rent vand. Udskift en evt. beskadiget høytryksdys.
3. Monter høytryksdysen.

Hjælp ved fejl

Høytryksrenseren genererer ikke noget tryk og pulserer ikke

Høytryksdyserne er tilstoppet eller beskadiget

1. Afmonter høytryksdyserne.
2. Kontrollér høytryksdyserne for tilstopping, og rengjør dem om nødvendig.
3. Kontrollér høytryksdyserne for skader, og udskift dem om nødvendig.
4. Skyl facade- og glasrengøringsudstyret uten dyser igennem med rent vand.
5. Montér høytryksdyserne igen.

Garanti

I de enkelte lande gjelder de af vore forhandlere fastlagte garantibetingelser. Eventuelle fejl på maskinen afhjælpes gratis inden for garantien, såfremt fejlen kan tilskrives en materiale- eller produktionsfejl. Hvis du ønsker at gøre garantien gældende, bedes du henvende dig til sin forhandler eller nærmeste kundeservice medbringende kvittering for købet. (Se adressen på bagsiden)

Generelle merknader



Før du tar i bruk apparatet første gang, må du lese og følge den originale driftsveiledningen. Oppbevar den originale driftsveiledningen til senere bruk eller for annen eier.

Sikkerhetsanvisninger

⚠ FORSIKTIG

- *Ikke bruk apparatet dersom det befinner seg ytterligere personer i nærheten av rengjøringshodet.*
- *Slå av høytrykkspyleren etter avsluttet rengjøring og før vedlikeholdsarbeider, og skill Power Scrubberen fra høytrykkspistolen.*
- *Utløs høytrykkstrålen på høytrykkspistolen først når Power Scrubberen befinner seg på rengjøringsflaten.*
- *Rekylfare. Sørg for at du står godt og holder høytrykkspistolen med forlengelsesrør godt fast.*
- *Maksimal vanntemperatur 60°C (følg anvisningene for din høytrykksspylere).*

Merknad

- *Overhold også sikkerhetsanvisningene for høytrykkspyleren så vel som de lokale forskrifter og lovbestemmelser*

Illustrasjoner og beskrivelser i denne bruksanvisningen

Illustrasjoner og beskrivelser i denne bruksanvisningen kan avvike fra leveringsomfanget og utrustningen til apparatet ditt.

Merknad

Med forbehold om tekniske endringer.

Forskriftsmessig bruk

Fasade- og glassrengjøringspåsatsen kan utføres med alle høytrykkspylerne fra Kärcher Home & Garden fra årsmøll 2008 med et trykk på opp til 18 MPa (180 bar / 2600 psi).

Fasade- og glassrengjøringspåsatsen er perfekt for høytrykkrensing av husfasader og glassflater som vinterhager, vindusflater og glassfasader.

Fasade- og glassrengjøringspåsatsen er den perfekte kompletteringen av teleskopstrålerøret TLA 4 for utføring av rengjøringsoppgaver i stor høyde på en trygg måte.

Fasade- og glassrengjøringspåsatsen kan også brukes på alle standard-forlengelsesrør fra Kärcher eller direkte på pistolen.

OBS

Fare for materielle skader

Fare for skader på grunn av krefter som virker inn.

Teleskopstrålerør og standard forlengelsesrør fra Kärcher, skal ikke kombineres.

Bruk fasade- og glassrengjøringspåsatsen kun i privat-husholdninger.

Miljøvern



Materialet i emballasjen kan resirkuleres. Kvit deg med emballasjen på en miljøvennlig måte.



Elektriske og elektroniske apparater inneholder verdifulle resirkulerbare materialer og ofte deler som batterier, batteripakker eller olje. Disse kan utgjøre en potensiell fare for helse og miljø ved feil bruk eller feil avfallsbehandling. Disse delene er imidlertid nødvendige for korrekt drift av apparatet. Apparatet merket med dette symbolet skal ikke kastes i husholdningsavfallet.

Arbeid med rengjøringsmidler skal bare utføres på vanntette arbeidsområder som er koblet til kloakk-systemet. Ikke la rengjøringsmiddel renne ut i vassdrag eller trenge ned i jordsmonn.

Anvisninger om innhold (REACH)

Aktuell informasjon om stoffene i innholdet finner du under: www.kaercher.de/REACH

Tilbehør og reservedeler

Bruk bare originalt tilbehør og originale reservedeler; de garanterer for en sikker og problemfri drift av apparatet. Informasjon om tilbehør og reservedeler finner du på www.kaercher.com.

Beskrivelse av apparatet

Figurer, se grafikkside

Figur A

- 1 Bajonettkobling
- 2 Ramme for glassrengjøring
- 3 Holder for ramme
- 4 Tekstiltrekk for glassrengjøring
- 5 Ramme for fasaderengjøring med børste
- 6 Klammer for høytrykksdysse
- 7 Høytrykksdysse

Montering av ramme

Merknad

Ved monteringen må du passe på at apparatets deler sitter godt sammen.

Figur C

1. Velg ønsket ramme:
 - a Ramme med børste for veggflater
 - b Ramme for Tekstilvertrekk for rengjøring av glassflater
2. Sett rammen på holderen (går i inngrep).
 - a Når du bruker rammen til glassrengjøring, trykker du tekstiltrekket fast på rammen for å feste det.

Montering på teleskopstrålerør*

Merknad

Ved monteringen må du passe på at apparatets deler sitter godt sammen.

Figur B

1. Skyv bajonetten inn i holderen.
2. Drei fasade- og glassrengjøringspåsatsen til den går i inngrep.

Fasade- og glassrengjøringspåsatsen kan også monteres på standard forlengelsesrør fra Kärcher eller direkte på høytrykkspistolen. Monteringsstrinnene er identiske. Gjenta eventuelt prosedyren for ytterligere forlengelsesrør.

*ikke inkludert i leveringen.

Igangsetting

Apparatet må monteres før bruk.

1. Monter ønsket ramme
2. Koble apparatet til teleskopstrålerøret, forlengelsen eller høytrykkspistolen.

Drift

Rengjøre veggflate

Befri rengjøringsflaten for grovt smuss før bruk (f.eks. ved å feie) for å unngå skader.

Merknad

- Test apparatet før bruk av ømfintlige overflater, f.eks. Tre, på et nøytralt sted.
 - Ikke bli værende på ett sted, men vær i bevegelse.
1. Monter rammen for fasaderengjøring
 2. Hold fasade- og glassrengjøringspåsatsen mot overflaten som skal rengjøres.

Figur D

3. Lås opp spaken for høytrykkspistolen.
4. Trekk i spaken for høytrykkspistolen. Apparatet slår seg på.
5. Rengjør overflaten med jevne bevegelser.

Rengjør glassflater

For effektiv rengjøring av glassflater, fører du fasade- og glassrengjøringspåsatsen i jevne baner og ovenfra og ned over glassflaten.

Figur E

1. Monter rammen for glassrengjøring.
2. Fest tekstiltrekket til rammen.
3. Lås opp spaken for høytrykkspistolen.
4. Trekk i spaken for høytrykkspistolen. Apparatet slår seg på.
5. Rengjør glassflater.

Etter bruk

Skyll av apparatet med en myk vannstråle etter bruk.

- Fjern fasade- og glassrengjøringspåsatsen, og ta av teleskopstrålerøret eller forlengelsesrørene fra høytrykkspistolen ved behov.
- Ta av rammen ved behov.
- Spyl fasade- og glassrengjøringspåsatsen med høytrykkspistolen (uten videre tilbehør) eller tørk av med en fuktig klut.
- Skyll rammen for fasaderengjøringen under rennende vann og fjern eventuelle fremmedlegemer fra børsten.
- Fjern tekstiltrekket fra rammen for glassrengjøring og vask det i varmt vann. Tekstiltrekket kan også vaskes i vaskemaskinen opp til maks. 60 °C.

Lagring

Oppbevar apparatet på et frostfritt sted.

Stell og vedlikehold

Montere/demontere dyser

Den beskrevne fremgangsmåten gjelder for alle tilgjengelige dyser på apparatet.

Figur F

1. Fjern klemmene.
2. Ta ut høytrykksdysen.
3. Sett inn høytrykksdysen.
4. Montere klemmene.

Rengjøre høytrykksdysen

1. Monter ut høytrykksdysen.
2. Spyl gjennom høytrykksdysen i begge retninger med rent vann. Skift eventuelt ut skadde høytrykksdysen.
3. Monter inn høytrykksdysen.

Bistand ved feil

Høytrykkspyleren bygger ikke opp noe trykk eller pulserer.

Høytrykksdysen tilstoppet eller skadet

1. Monter ut høytrykksdysen.
2. Kontroller høytrykksdysene med hensyn til smuss og rengjør dem ved behov.
3. Kontroller høytrykksdysene med hensyn til skader og skift dem ut ved behov.
4. Spyl gjennom fasade- og glassrengjøringspåsatsen uten dyser med rent vann.
5. Monter inn høytrykksdysene igjen.

Garanti

Vår ansvarlige salgsorganisasjon for det enkelte land har utgitt garantibetingelsene som gjelder i det aktuelle landet. Eventuelle feil på apparatet repareres gratis i garantitiden dersom disse kan føres tilbake til material- eller produksjonsfeil. Ved behov for garanti-reparasjoner, vennligst henvend deg med kjøpskvitteringen til din forhandler eller nærmeste autoriserte kundeservice. (Se adresse på baksiden)

Allmän information



Läs igenom och följ denna originalbruksanvisning innan du använder maskinen för första gången. Spara

originalbruksanvisningen för senare bruk eller för nästa ägare.

Säkerhetsinformation

⚠ FÖRSIKTIGHET

- *Maskinen får inte användas när andra personer befinner sig i närheten av rengöringshuvudet.*
- *Efter att rengöringen är avslutad och innan arbete vidtas ska högtryckstvätten stängas av och Powerschrubber tas bort från spolhandtaget.*
- *Öppna högtrycksstrålen ifrån spolhandtaget först då Powerschrubber befinner sig över ytan som ska rengöras.*
- *Risk för rekyt. Se till att du står stadigt och håll i spolhandtaget och förlängningsrøret ordentligt.*
- *Maximal vattentemperatur 60°C (följ föreskrifterna för din högtrycksrengörare).*

Hänvisning

- *Observera alltid säkerhetsanvisningarna för din högtryckstvätt samt lokala föreskrifter och regler*

Illustrationer och beskrivningar i denna bruksanvisning

Illustrationer og beskrivningar i denna bruksanvisning kan avvika från leveransens omfangning og utrustning- en för din apparat.

Hänvisning

Med förbehåll för tekniska ändringar.

Avsedd användning

Fasad- og glassrengjøringsstillsatsen kan användas med alla Kärcher Home & Garden högtryckstvättar fr.o.m. tillverkningsår 2008 opp till ett tryck på 18 MPa (180 bar/2600 psi).

Fasad- og glassrengjøringsstillsatsen är perfekt för högtrycksrengjøring av husfasader og glasytor som vinterträdgårdar, fönsterytor og fasadglas.

Fasad- og glassrengjøringsstillsatsen är ett perfekt komplement till teleskopspolrøret TLA 4 för att säkert utföra rengjøringsarbeten på hög höjd.

Fasad- och glasrengöringstilltsatsen kan också användas med valfritt standardförlängningsrör från Kärcher eller direkt på spolhandtaget.

OBSERVERA

Skaderisk

Skaderisk på grund av verkande krafter.

Teleskopspolrör och standardförlängningsrör från Kärcher får inte kombineras.

Använd endast fasad- och glasrengöringstilltsatsen i privat.

Miljöskydd



Förpackningsmaterialen kan återvinnas. Avfallshandtera förpackningar på ett miljövänligt sätt.



Elektriska och elektroniska maskiner innehåller ofta värdefulla återvinningsbara material och komponenter såsom engångsbatterier, uppladdningsbara batterier och olja, som vid felaktig användning eller felaktig avfallshandtering kan utgöra en potentiell risk för människors hälsa och för miljön.

Dessa komponenter är dock nödvändiga för att maskinen ska kunna arbeta korrekt. Maskiner som märkts med denna symbol får inte kastas i hushållssoporna.



Arbeten med rengöringsmedel får endast utföras på vattentäta arbetsytor med anslutning till smutsvattenskanalisationen. Låt inte rengöringsmedel tränga in i vattendrag eller i jordmånen.

Information om ämnen (REACH)

Aktuell information om ämnen finns på: www.kaercher.de/REACH

Tillbehör och reservdelar

Använd endast originaltillbehör och originalreservdelar, så att en säker och störningsfri drift av maskinen är garanterad.

Information om tillbehör och reservdelar finns på www.kaercher.com.

Beskrivning av maskinen

För bilder, se bildsidorna

Bild A

- 1 Bajonettkoppling
- 2 Ram för glasrengöring
- 3 Hållare för ram
- 4 Tygöverdrag för glasrengöring
- 5 Ram för fasadrengöring med borste
- 6 Fäste för högtrycksmunstycke
- 7 Högtrycksmunstycke

Montera ram

Hänvisning

Beakta fast anslutning av maskindelar vid montering.

Bild C

1. Välj önskad ram:
 - a Ram med borste för väggytor
 - b Ram för tygöverdrag för rengöring av glasytor
2. Fäst ramen på hållaren (haka fast den).
 - a Vid användning av ramen för glasrengöring ska tygöverdraget tryckas fast på ramen.

Montering på teleskopspolrör*

Hänvisning

Beakta fast anslutning av maskindelar vid montering.

Bild B

1. Sätt fast bajonettkopplingen i fästet.
2. Vrid fasad- och glasrengöringstilltsatsen tills den hakar fast.

Fasad- och glasrengöringstilltsatsen kan även monteras på standardförlängningsrör från Kärcher eller direkt på spolhandtaget. Monteringen sker på samma sätt. Upprepa vid behov förloppet för ytterligare förlängningsrör.

* Medföljer inte.

Idrifttagning

Apparaten måste monteras före användning.

1. Montera önskad ram
2. Anslut apparaten till teleskopspolröret, förlängningen eller spolhandtaget.

Drift

Rengör väggytan

Ta bort grov smuts (t.ex. genom att sopa) från rengöringsytan före användning för att undvika skador.

Hänvisning

- Testa först maskinen på känsliga ytor, t.ex. trä, på ett ställe som inte syns så väl.
- Stanna inte på en plats, utan var alltid i rörelse under rengöringen.

1. Montera ramen för fasadrengöring
2. Håll fasad- och glasrengöringstilltsatsen mot ytan som ska rengöras.

Bild D

3. Läs upp spolhandtagets spak.
4. Tryck in spolhandtagets spak. Maskinen slås på.
5. Rengör ytan med jämna rörelser.

Rengör glasytor

För fasad- och glasrengöringstilltsatsen i raka linjer uppifrån och ner över glasytan för effektiv rengöring.

Bild E

1. Montera ramen för glasrengöring.
2. Fäst tygöverdraget på ramen.
3. Läs upp spolhandtagets spak.
4. Tryck in spolhandtagets spak. Maskinen slås på.
5. Rengör glasytorna.

Efter användning

Spola av maskinen med mjuk vattenstråle efter användning.

- Ta bort fasad- och glasrengöringstilltsatsen och vid behov även teleskopspolröret eller förlängningsrören från spolhandtaget.
- Ta bort ramen vid behov.
- Spola av fasad- och glasrengöringstilltsatsen med spolhandtaget (utan andra tillbehör) eller torka av den med en fuktig trasa.
- Skölj ramen för fasadrengöring under rinnande vatten och ta bort eventuella främmande föremål från borsten.
- Ta bort tygöverdraget från ramen för glasrengöring och tvätta det under varmt vatten. Tygöverdraget kan också tvättas i tvättmaskin upp till max. 60 °C.

Förvaring

Förvara maskinen på en frostsäker plats.

Skötsel och underhåll

Demontera/montera munstycken

Det beskrivna tillvägagångssättet gäller för alla tillgängliga munstycken på maskinen.

Bild F

1. Ta bort klämman.
2. Ta ur högtrycksmunstycket.
3. Sätt in högtrycksmunstycket.
4. Montera klämman.

Rengör högtrycksmunstycket

1. Demontera högtrycksmunstycket.
2. Spola igenom högtrycksmunstycket i båda riktningarna med rent vatten. Byt ut skadat högtrycksmunstycke vid behov.
3. Montera högtrycksmunstycket.

Hjälp vid störningar

Högtrycksrengörare bygger inte upp något tryck och pulserar inte

Högtrycksmunstycken igensatta eller skadade

1. Demontera högtrycksmunstyckena.
2. Kontrollera om högtrycksmunstyckena är igensatta och rengör vid behov.
3. Kontrollera om högtrycksmunstyckena är skadade och byt vid behov.
4. Spola fasad- och glasrengöringstillsatsen utan munstycken med rent vatten.
5. Montera högtrycksmunstyckena på nytt.

Garanti

I respektive land gäller de garantivillkor som publicerats av våra auktoriserade distributörer. Eventuella fel på maskinen repareras utan kostnad inom garantifristen, under förutsättning att det orsakats av ett material- eller tillverkningsfel. I frågor som gäller garantin ska du vända dig med kvitto till inköpsstället eller närmaste, auktoriserad kundtjänst.

(Se baksidan för adress)

Yleisiä ohjeita



Lue ennen laitteen ensimmäistä käyttöä tämä käyttöohje ja toimi sen mukaan. Säilytä käyttöohje myöhempää käyttöä tai laitteen seuraavaa omistajaa varten.

Turvallisuusohjeet

⚠ VARO

- Älä käytä laitetta, jos puhdistuspään lähellä on muita ihmisiä.
- Kytke korkeapainepesuri pois päältä ja irrota power-han-

kausharja korkeapainepistoolista puhdistuskäytön päättymisen jälkeen ja ennen huoltotöitä.

- *Laukaise korkeapainepistoolin korkeapainesuihku vasta, kun power-hankausharja on puhdistettavalla pinnalla.*
- *Takaiskuvaara. Varmista aina tukeva seisoma-asento ja pidä korkeapainepistoolista ja jatko-putkesta hyvin kiinni.*
- *Veden maksimilämpötila 60°C (Noudata korkeapainepesuriin liittyviä ohjeita).*

Huomautus

- *Noudata ehdottomasti painepesurin turvallisuusohjeita sekä paikallisia määräyksiä ja säännöksiä*

Tämän käyttöohjeen kuvat ja kuvaukset

Tämän käyttöohjeen kuvat ja kuvaukset voivat poiketa laitteesi toimituksen sisällöstä ja varustelusta.

Huomautus

Oikeus teknisiin muutoksiin pidätetään.

Määräystenmukainen käyttö

Julkisivun- ja lasinpesupäätä voi käyttää kaikkien Kärcher Home & Garden -paineeseiden kanssa, valmistusvuodesta 2008 alkaen, 18 MPa:n (180 bar / 2600 psi) paineeseen saakka.

Julkisivun- ja lasinpesupäätä on ihanteellinen talojen julkisivujen ja lasipintojen, kuten viherhuoneiden, ikkunapintojen ja julkisivulasien, korkeapainepesuun.

Julkisivun- ja lasinpesupäätä on ihanteellinen lisä TLA 4-teleskooppisuihkuputkeen, jotta puhdistustyöt voidaan suorittaa turvallisesti korkealla.

Julkisivun- ja lasinpesupäätä voidaan liittää myös mihin tahansa Kärcher-vakiojatkoputkeen tai suoraan pistooliin.

HUOMIO

Vaurioitumisvaara

Vaikuttavien voimien aiheuttama vaurioitumisvaara.

Teleskooppisuihkuputkea ja Kärcher-vakiojatkoputkia ei saa yhdistää toisiinsa.

Käytä julkisivun- ja lasinpesupäätä vain yksityisissä kotitalouksissa.

Ympäristönsuojelu



Pakkausmateriaalit ovat kierrätettäviä. Hävität pakkaukset ympäristöä säästäten.



Sähkö- ja elektroniikkalaitteet sisältävät arvokkaita kierrätettäviä materiaaleja tai rakenneseosia kuten paristoja, akkuja tai öljyjä, jotka väärin

käsiteltyinä tai väärin hävitettyinä voivat aiheuttaa mahdollisia vaaroja ihmisten terveydelle ja ympäristölle. Nämä rakenneosat ovat kuitenkin välttämättömiä laitteen asianmukaisen toiminnan vuoksi. Tällä symbolilla merkittyä laitetta ei saa hävittää kotitalousjätteenä.

 Puhdistusaineita sisältäviä töitä saa tehdä vain nestetiivistetyillä työpinnoilla, joilla on liitántä lika-vesiviemäriin. Älä päästä puhdistusaineita vesistöihin tai maaperään.

Sisältöaineita koskevia ohjeita (REACH)

Päivitettyjä tietoja sisältöaineista löytyy osoitteesta: www.kaercher.de/REACH

Lisävarusteet ja varaosat

Käytä vain alkuperäisiä lisävarusteita ja alkuperäisiä varaosia, sillä ne varmistavat laitteen turvallisen ja häiriötömän käytön.

Tietoja lisävarusteista ja varaosista löytyy osoitteesta www.kaercher.com.

Laitekuvaus

Kuvat, katso kuvaosio

Kuva A

- 1 Bajonettiliitántä
- 2 Runko lasinpuhdistukseen
- 3 Rungon pidike
- 4 Tekstiilihuppu lasinpuhdistukseen
- 5 Runko harjaksilla julkisivun puhdistamiseen
- 6 Kiinnike, korkeapainesuutin
- 7 Korkeapainesuutin

Rungon asennus

Huomautus

Varmista asennuksen yhteydessä, että laitteen osat on liitetty tukevasti.

Kuva C

1. Valitse haluamasi runko:
 - a Runko harjaksilla seinäpintojen puhdistukseen
 - b Runko tekstiilihupulle lasipintojen puhdistukseen
2. Aseta runko pidikkeeseen (napsahtaa paikalleen).
 - a Kun käytät runkoa lasinpuhdistukseen, kiinnitä tekstiilihuppu painamalla se lujasti runkoon.

Asennus teleskooppisuihkuputkeen*

Huomautus

Varmista asennuksen yhteydessä, että laitteen osat on liitetty tukevasti.

Kuva B

1. Työnnä bajonetti kiinnikkeeseen.
 2. Käännä julkisivun- ja lasinpesupäätä, kunnes se napsahtaa paikalleen.
- Julkisivun- ja lasinpesupäätä voidaan asentaa myös Kärcher-vakiojatkoputkeen tai suoraan korkeapainepistooliin. Asennusvaiheet ovat identtiset. Toista toimenpiteet tarvittaessa muille jatkoputkille.

*ei kuulu toimitussisältöön.

Käyttöönotto

Ennen käyttöä laite on asennettava.

1. Halutun rungon asentaminen
2. Liitä laite teleskooppisuihkuputkeen, jatkoputkeen tai korkeapainepistooliin.

Käyttö

Seinäpinnan puhdistus

Ennen käyttöä karkea lika on poistettava puhdistettavalla pinnalla (esim. lakaisemalla), jotta vältytään vaurioilta.

Huomautus

- *Kokeile laitetta huomaamattomaan kohtaan, ennen kuin käytät sitä herkkien pintojen, kuten puun, puhdistamiseen.*
 - *Älä pysähdy yhteen kohtaan vaan pysy liikkeessä.*
1. Julkisivun puhdistukseen tarkoitetun rungon asentaminen
 2. Pidä julkisivun- ja lasinpesupäätä puhdistettavaa pintaa vasten.
- Kuva D**
3. Vapauta käsisuihkupistoolin vivun lukitus.
 4. Vedä käsisuihkupistoolin vivusta. Laite kytkeytyy päälle.
 5. Puhdista pinta tasaisin liikkein.

Lasipintojen puhdistus

Puhdista lasipinnat tehokkaasti kuljettamalla julkisivun- ja lasinpesupäätä tasaisin vedoin ylhäältä alas lasipintaa pitkin.

Kuva E

1. Asenna lasinpuhdistukseen tarkoitettu runko.
2. Kiinnitä tekstiilihuppu runkoon.
3. Vapauta käsisuihkupistoolin vivun lukitus.
4. Vedä käsisuihkupistoolin vivusta. Laite kytkeytyy päälle.
5. Puhdista lasipinnat.

Käytön jälkeen

Huuhtele laite käytön jälkeen pehmeällä vesisuihkulla.

- Irrota julkisivun- ja lasinpesupäätä ja tarvittaessa teleskooppisuihkuputki tai jatkoputket korkeapainepistoolista.
- Irrota runko tarvittaessa.
- Huuhtele julkisivun- ja lasinpesupäätä korkeapainepistoolilla (ilman muita lisävarusteita) tai pyyhi kostealla liinalla.
- Huuhtele julkisivun puhdistamisrunko juoksevan veden alla ja poista roskat harjaksista.
- Irrota tekstiilihuppu lasinpuhdistusrungosta ja pese lämpimällä vedellä. Tekstiilihupun voi pestä myös pesukoneessa enintään 60 °C:n lämpötilassa.

Varastointi

Säilytä laitetta jäätymiseltä suojatussa tilassa.

Hoito ja huolto

Suuttimen kiinnitys/irrotus

Kuvattu menettelytapa soveltuu laitteen kaikille suuttimille.

Kuva F

1. Poista liitin.
2. Vedä korkeapainesuutin ulos.
3. Aseta korkeapainesuutin paikalleen.
4. Aseta liitin paikalleen.

Προστασία του περιβάλλοντος



Τα υλικά συσκευασίας είναι ανακυκλώσιμα. Ανακυκλώνετε τις συσκευασίες με περιβαλλοντικά ορθό τρόπο.



Οι ηλεκτρικές και ηλεκτρονικές συσκευές περιέχουν πολύτιμα ανακυκλώσιμα υλικά και, συχνά, επίσης εξαρτήματα όπως μπαταρίες απλές, επαναφορτιζόμενες ή λάδια, που σε

περίπτωση λανθασμένης χρήσης ή απόρριψης μπορούν να θέσουν σε κίνδυνο την ανθρώπινη υγεία και το περιβάλλον. Ωστόσο, αυτά τα συστατικά είναι απαραίτητα για τη σωστή λειτουργία της συσκευής. Οι συσκευές που φέρουν αυτό το σύμβολο δεν επιτρέπεται να απορρίπτονται μαζί με τα οικιακά απορρίμματα.



Οι εργασίες με απορρυπαντικό μπορούν να εκτελούνται μόνο σε υδατοστεγείς επιφάνειες εργασίας με σύνδεση στο σύστημα απορροής ακάθαρτου νερού. Το απορρυπαντικό δεν πρέπει να καταλήγει στα υπόγεια ύδατα ή στο έδαφος.

Υποδείξεις σχετικά με συστατικά (REACH)

Ενημερωμένες πληροφορίες σχετικά με τα συστατικά είναι διαθέσιμες στη διεύθυνση: www.kaercher.de/REACH

Παρελκόμενα και ανταλλακτικά

Χρησιμοποιείτε μόνο γνήσια παρελκόμενα και γνήσια ανταλλακτικά, καθώς αυτά εγγυώνται την ασφαλή και απρόσκοπτη λειτουργία της συσκευής. Πληροφορίες σχετικά με τα παρελκόμενα και τα ανταλλακτικά θα βρείτε στη διεύθυνση www.kaercher.com.

Περιγραφή συσκευής

Σχήματα στη σελίδα διαγραμμάτων

Εικόνα Α

- 1 Σύνδεσμος μαγιονέτ
- 2 Πλαίσιο για καθαρισμό γυαλιού
- 3 Στήριγμα πλαίσιου
- 4 Υφασμάτινο κάλυμμα για καθαρισμό γυαλιού
- 5 Πλαίσιο για καθαρισμό προσώπων με βούρτσες
- 6 Συνδετήρας ακροφύσιου υψηλής πίεσης
- 7 Ακροφύσιο υψηλής πίεσης

Συναρμολόγηση πλαισίου

Υπόδειξη

Κατά την τοποθέτηση φροντίστε για τη σταθερή σύνδεση των εξαρτημάτων της συσκευής.

Εικόνα C

1. Επιλέξτε το επιθυμητό πλαίσιο:
 - a Πλαίσιο με βούρτσες για επιφάνειες τοίχου
 - b Πλαίσιο για υφασμάτινα καλύμματα καθαρισμού γυάλινων επιφανειών
2. Τοποθετήστε το πλαίσιο στο στήριγμα (ασφαλίζει στη θέση του).
 - a Όταν χρησιμοποιείτε το πλαίσιο για καθαρισμό γυαλιού, πιέστε σταθερά το υφασμάτινο κάλυμμα πάνω στο πλαίσιο για να το συνδέσετε.

Στερέωση στον τηλεσκοπικό εκτοξευτήρα*

Υπόδειξη

Κατά την τοποθέτηση φροντίστε για τη σταθερή σύνδεση των εξαρτημάτων της συσκευής.

Εικόνα B

1. Συνδέστε τον σύνδεσμο μαγιονέτ στην υποδοχή.
 2. Γυρίστε το εξάρτημα καθαρισμού πρόσοψης και γυαλιού μέχρι να ασφαλίσει στη θέση του.
- Το εξάρτημα καθαρισμού πρόσοψης και γυαλιού μπορεί επίσης να τοποθετηθεί σε τυπικούς σωλήνες επέκτασης Kärcher ή απευθείας στο πιστόλι υψηλής πίεσης. Τα βήματα συναρμολόγησης είναι πανομοιότυπα. Αν χρειάζεται επαναλάβετε τη διαδικασία για τους άλλους σωλήνες προέκτασης.

*δεν περιλαμβάνεται στο παραδοτέο υλικό.

Έναρξη χρήσης

Πριν από τη χρήση πρέπει να τοποθετήσετε τη συσκευή.

1. Τοποθέτηση του επιθυμητού πλαισίου
2. Συνδέστε τη συσκευή με τηλεσκοπικό εκτοξευτήρα, επεκτάσεις ή πιστόλι υψηλής πίεσης.

Λειτουργία

Καθαρισμός τοίχου

Πριν από τη χρήση καθαρίστε την επιθυμητή επιφάνεια από τους μεγάλους ρύπους (για παράδειγμα με σκούπισμα), ώστε να αποφευχθούν τυχόν ζημιές.

Υπόδειξη

- Πριν από τη χρήση σε ευαίσθητες επιφάνειες, π.χ. ξύλο, ελέγξτε τη συσκευή σε κάποιο μη εμφανές σημείο.
- Μην μένετε σε ένα σημείο αλλά να είστε σε κίνηση.

1. Τοποθέτηση του πλαισίου για τον καθαρισμό της πρόσοψης
2. Κρατήστε το εξάρτημα καθαρισμού πρόσοψης και γυαλιού στην επιφάνεια που θα καθαριστεί.

Εικόνα D

3. Απασφαλίστε τον μοχλό του πιστολιού ψεκασμού.
4. Τραβήξτε τη σκανδάλη του πιστολιού. Η συσκευή ενεργοποιείται.
5. Καθαρίστε την επιφάνεια με ομαλές κινήσεις.

Καθαρισμός γυάλινων επιφανειών

Για αποτελεσματικό καθαρισμό γυάλινων επιφανειών, καθοδηγήστε το εξάρτημα καθαρισμού πρόσοψης και γυαλιού σε ομοιόμορφες διαδρομές και από πάνω προς τα κάτω στη γυάλινη επιφάνεια.

Εικόνα E

1. Τοποθετήστε το πλαίσιο για καθαρισμό γυαλιού.
2. Συνδέστε το υφασμάτινο κάλυμμα στο πλαίσιο.
3. Απασφαλίστε τον μοχλό του πιστολιού ψεκασμού.
4. Τραβήξτε τη σκανδάλη του πιστολιού. Η συσκευή ενεργοποιείται.
5. Καθαρίστε τις γυάλινες επιφάνειες.

Μετά τη χρήση

Μετά τη χρήση ξεπλύνετε τη συσκευή με ήπια ριπή νερού.

- Αφαιρέστε το εξάρτημα καθαρισμού πρόσοψης και γυαλιού και, εάν είναι απαραίτητο, τον τηλεσκοπικό εκτοξευτήρα ή τους σωλήνες επέκτασης από το πιστόλι υψηλής πίεσης.
- Εάν είναι απαραίτητο, αφαιρέστε το πλαίσιο.

- Ξεπλύνετε το εξάρτημα καθαρισμού πρόσοψης και γυαλιού μαζί με το πιστόλι υψηλής πίεσης (χωρίς άλλα παρελκόμενα) ή σκουπίστε με ένα υγρό πανί.
- Ξεπλύνετε το πλαίσιο για τον καθαρισμό της πρόσοψης κάτω από τρεχούμενο νερό και αφαιρέστε τυχόν ξένα αντικείμενα από τις βούρτσες.
- Αφαιρέστε το υφασμάτινο κάλυμμα από το πλαίσιο για καθαρισμό γυαλιού και πλύνετε με ζεστό νερό. Το υφασμάτινο κάλυμμα μπορεί επίσης να πλυθεί στο πλυντήριο έως και 60°C κατά μέγιστο.

Αποθήκευση

Αποθηκεύετε τη συσκευή σε χώρο χωρίς παγετό.

Φροντίδα και συντήρηση

Τοποθέτηση και αφαίρεση ακροφυσίων

Η περιγραφόμενη διαδικασία ισχύει για όλα τα υπάρχοντα ακροφύσια της συσκευής.

Εικόνα F

1. Αφαιρέστε τους σφιγκτήρες.
2. Αφαιρέστε το ακροφύσιο υψηλής πίεσης.
3. Συνδέστε το ακροφύσιο υψηλής πίεσης.
4. Τοποθετήστε τους σφιγκτήρες.

Καθαρισμός ακροφυσίου υψηλής πίεσης

1. Λύστε το ακροφύσιο υψηλής πίεσης.
2. Ξεπλύνετε το ακροφύσιο υψηλής πίεσης και στις δύο κατευθύνσεις με καθαρό νερό. Αν χρειάζεται, αντικαταστήστε κάποιο χαλασμένο ακροφύσιο υψηλής πίεσης.
3. Συνδέστε το ακροφύσιο υψηλής πίεσης.

Αντιμετώπιση βλαβών

Η συσκευή καθαρισμού υψηλής πίεσης δεν παράγει πίεση ή δονείται.

Βουλωμένα ή χαλασμένα ακροφύσια υψηλής πίεσης

1. Λύστε τα ακροφύσια υψηλής πίεσης.
2. Ελέγξτε τα ακροφύσια για έμφραξη και, αν χρειάζεται, καθαρίστε τα.
3. Ελέγξτε τα ακροφύσια για φθορά και, αν χρειάζεται, αντικαταστήστε τα.
4. Ξεπλύνετε το εξάρτημα καθαρισμού πρόσοψης και γυαλιού χωρίς ακροφύσια με καθαρό νερό.
5. Συναρμολογήστε πάλι τα ακροφύσια υψηλής πίεσης.

Εγγύηση

Σε κάθε χώρα ισχύουν οι όροι εγγύησης οι οποίοι εκδίδονται από την αρμόδια εταιρεία διανομής μας. Τυχόν βλάβες στη συσκευή σας επιδιορθώνονται από εμάς χωρίς χρέωση εντός της προθεσμίας εγγύησης, εφόσον οφείλονται σε σφάλμα υλικού ή κατασκευής. Σε περίπτωση εγγύησης απευθυνθείτε στον προμηθευτή σας ή το πλησιέστερο εξουσιοδοτημένο τμήμα εξυπηρέτησης πελατών, προσκομίζοντας το παραστατικό της αγοράς. (για διευθύνσεις βλέπε την πίσω σελίδα)

Genel uyarılar



Cihazı ilk kez kullanmadan önce bu orijinal kullanım kılavuzunu okuyun ve buradaki bilgilere göre hareket edin. Orijinal kullanım kılavuzu-

nu daha sonra tekrar kullanmak ya da cihazın sonraki kullanıcılarına iletmek üzere saklayın.

Güvenlik bilgileri

⚠ TEDBİR

- *Temizleme başlığının yakınında başka insanların bulunduğu durumlarda cihazı kullanmayın.*
- *Temizleme işletiminden sonra ve bakım çalışmalarından önce yüksek basınç temizleyicisini kapatın ve sert fırçayı yüksek basınç tabancasından ayırın.*
- *Yüksek basınç tabancasında yüksek basınç huzmesini sadece sert fırça temizleme yüzeyinde bulunduğu sırada tetikleyin.*
- *Geri tepme tehlikesi. Güvenli bir konuma geçin ve uzatma borulu yüksek basınç tabancasını sağlam bir şekilde tutun.*
- *Maksimum su sıcaklığı 60°C (yüksek basınç temizleyicinizin uyarılarını dikkate alın).*

Not

- *Ayrıca yüksek basınç temizleyicinizin güvenlik uyarılarını ve yerel düzenlemeleri ve yönetmelikleri de mutlaka dikkate alın*

Bu kullanım kılavuzundaki resimler ve açıklamalar

Bu kullanım kılavuzundaki resimler ve açıklamalar, cihazınızın teslimat kapsamından ve donanımından sapma gösterebilir.

Not

Teknik değişiklik hakkı saklıdır.

Amaca uygun kullanım

Ön cephe ve cam temizleme aparatı, 18MPa (180 bar / 2600 psi) basınca kadar, model yılı 2008 ve üzeri tüm Kärcher Home & Garden yüksek basınç temizleyicileri ile birlikte kullanılabilir.

Ön cephe ve cam temizleme aparatı, başta kış bahçeleri, pencere yüzeyleri ve ön cephe camları olmak üzere ev cephelerinin ve cam yüzeylerin yüksek basınçlı temizliği için idealdir.

TLA 4 teleskopik püskürtme borusu için ideal bir tamamlayıcı görevi gören ön cephe ve cam temizleme aparatı, daha yüksekteki temizlik görevlerinin güvenle yerine getirilmesini sağlar.

Ön cephe ve cam temizleme aparatı, herhangi bir standart Kärcher uzatma borusu veya doğrudan tabanca ile birlikte kullanılabilir.

DIKKAT

Zarar görme tehlikesi

Etki eden kuvvetler nedeniyle zarar görme tehlikesi.

Teleskopik püskürtme borusu ve standart Kärcher uzatma boruları birleştirilmemelidir.

Ön cephe ve cam temizleme aparatını sadece evinizde kullanın.

Çevre koruma



Paketleme malzemeleri geri dönüştürülebilir. Lütfen ambalajları çevreye zarar vermeden tasfiye edin.



Elektrikli ve elektronik cihazlar, değerli ve geri dönüştürülebilir malzemelerin yanı sıra yanlış kullanılması veya yanlış tasfiye edilmesi durumunda insan sağlığı ve çevre için potansiyel tehlike teşkil edebilecek piller, aküler veya yağlar içerebilir. Ancak cihazın usulüne uygun şekilde çalıştırılması için bu parçaların gereklidir. Bu simge ile işaretlenen cihazlar evsel çöp ile birlikte imha edilmemelidir.



Temizleme maddeli işler sadece kirli su kanalizasyonuna bağlantılı sıvı geçirmez çalışma yüzeylerinde yapılabilir. Temizleme maddeleri akarsulara veya toprağa ulaşmamalıdır.

İçeriği hakkında uyarılar (REACH)

İçeriği hakkında ayrıntılı bilgileri bulabileceğiniz adres: www.kaercher.de/REACH

Aksesuarlar ve yedek parçalar

Sadece orijinal aksesuarlar ve orijinal yedek parçalar kullanın. Bu parçalar cihazın güvenli ve arızasız çalışmasını sağlar.

Aksesuar ve yedek parçalara ilişkin bilgiler için adres: www.kaercher.com.

Cihaz açıklaması

Resimler için grafik sayfasına bakın

Şekil A

- 1 Bayonet bağlantısı
- 2 Cam temizleme çerçevesi
- 3 Çerçeve tutucu
- 4 Cam temizleme için kumaş kaplama
- 5 Kıl fırçalı ön cephe temizliği çerçevesi
- 6 Braket yüksek basınç memesi
- 7 Yüksek basınç memesi

Montaj çerçevesi

Not

Montaj sırasında cihaz parçalarının sağlam bir şekilde birbirine bağlanmasına dikkat edin.

Şekil C

1. İsteddiğiniz çerçeveyi seçin:
 - a Duvar yüzeyleri için kıl fırçalı çerçeve
 - b Cam yüzey temizliği için kumaş kaplama çerçevesi
2. Çerçeveyi tutucuya yerleştirin (yerine oturun).
 - a Çerçeveyi cam temizleme için kullanırken, kumaş kaplamayı takmak için çerçevenin üzerine sıkıca bastırın.

Teleskopik püskürtme borusuna montaj*

Not

Montaj sırasında cihaz parçalarının sağlam bir şekilde birbirine bağlanmasına dikkat edin.

Şekil B

1. Bayonetli yuvaya geçirin.
2. Yerine oturana kadar ön cephe ve cam temizleme aparatını çevirin.

Ön cephe ve cam temizleme aparatı, standart Kärcher uzatma boruları veya doğrudan yüksek basınçlı tabanca ile birlikte kullanılabilir. Montaj adımları aynıdır. Gerekirse başka uzatma boruları için işlemi tekrarlayın.

* teslimat kapsamında değil.

İşletime alma

Kullanıma geçmeden önce cihaz monte edilmelidir.

1. İsteddiğiniz çerçeveyi monte edin
2. Cihazı, teleskopik püskürtme borusuna, uzatmaya veya yüksek basınçlı tabancaya bağlayın.

İşletme

Duvar yüzeylerinin temizlenmesi

Uygulamaya başlamadan önce temizleme yüzeyini kaba kirlere arındırın (örn. süpürerek).

Not

- Kullanmadan önce, cihazı ahşap gibi hassas yüzeylerde, göze çarpmayan bir yerde test edin.
 - Tek bir yerde kalmayın, hareket etmeye devam edin.
1. Ön cephe temizliği çerçevesini monte edin
 2. Ön cephe ve cam temizleme aparatını temizlenecek yüzeye doğru tutun.
- #### Şekil D
3. El püskürtme tabancası kolunun kilidini açın.
 4. El püskürtme tabancasının kolunu çekin. Cihaz açılır.
 5. Yüzeyi eşit hareketlerle temizleyin.

Cam yüzeyleri temizleme

Cam yüzeyleri etkili bir şekilde temizlemek için ön cephe ve cam temizleme aparatını eşit hareketlerle, cam yüzeyde yukarıdan aşağıya yönlendirin.

Şekil E

1. Cam temizliği çerçevesini monte edin.
2. Kumaş kaplamayı çerçeveye takın.
3. El püskürtme tabancası kolunun kilidini açın.
4. El püskürtme tabancasının kolunu çekin. Cihaz açılır.
5. Cam yüzeylerini temizleyin.

Kullanımdan sonra

Kullanımdan sonra cihazı yumuşak bir su huzmesiyle yıkayın.

- Ön cephe ve cam temizleme aparatını ve gerekirse teleskopik püskürtme borusunu veya uzatma borularını yüksek basınçlı tabancadan ayırın.
- Gerekirse çerçeveyi çıkarın.

- Ön cephe ve cam temizleme aparatını yüksek basınç tabancasıyla (başka aksesuar olmadan) yıkayın veya nemli bir bezle silin.
- Ön cephe temizliği çerçevesini akan su altında yıkayın ve kıl fırçadaki yabancı maddeleri çıkarın.
- Cam temizleme çerçevesindeki kumaş kaplamayı çıkarın ve ılık su altında yıkayın. Kumaş kaplama, maks. 60°C'de çamaşır makinesinde de yıkanabilir.

Depolama

Cihazı dondan korunan bir yerde muhafaza edin.

Bakım ve koruma

Memelerin takılması/sökülmesi

Tarif edilen işlem adımları cihazdaki tüm mevcut memeler için geçerlidir.

Şekil F

1. Kelepçeyi sökün.
2. Yüksek basınç memesini çıkarın.
3. Yüksek basınç memesini yerleştirin.
4. Kelepçeyi takın.

Yüksek basınç memesinin temizlenmesi

1. Yüksek basınç memesini sökün.
2. Yüksek basınç memesini temiz suyla her iki yönden yıkayın. Var ise, hasar görmüş yüksek basınç memesini değiştirin.
3. Yüksek basınç memesini takın.

Arıza durumunda yardım

Yüksek basınç temizleyicisi basınç oluşturmuyor veya kısa aralıklarla sarsılıyor

Yüksek basınç memeleri tıkanmış veya hasar görmüş

1. Yüksek basınç memelerini sökün.
2. Yüksek basınç memelerini tıkanıklığa yönelik kontrol edin ve gerekirse temizleyin.
3. Yüksek basınç memelerini hasara yönelik kontrol edin ve gerekirse değiştirin.
4. Ön cephe ve cam temizleme aparatını memesiz bir şekilde temiz suyla yıkayın.
5. Yüksek basınç memelerini tekrar takın.

Garanti

Her ülkede yetkili distribütörümüz tarafından verilmiş garanti şartları geçerlidir. Garanti süresi içinde cihazınızda oluşan muhtemel hasarları, arızanın kaynağı üretim veya malzeme hatası olduğu sürece ücretsiz olarak karşılıyoruz. Garanti durumunda satış fişi ile satıcıya veya yetkili servise başvurun. (Adres için Bkz. Arka sayfa)

Общие указания



Перед первым использованием

устройства следует ознакомиться с данной оригинальной инструкцией по эксплуатации и действовать в соответствии с ней. Сохранять оригинальную инструкцию по эксплуатации для

дальнейшего пользования или для следующего владельца.

Указания по технике безопасности

⚠ ОСТОРОЖНО

- Не использовать устройство, если вблизи чистящей головки находятся другие люди.
- По окончании режима очистки и перед началом работ выключать моющий аппарат высокого давления и отсоединять швабру от высоконапорного пистолета.
- Выпускать струю под давлением из высоконапорного пистолета разрешается только тогда, когда швабра находится на очищаемой поверхности.
- Опасность отдачи. Следить за устойчивым положением и прочно удерживать высоконапорный пистолет с удлинительной трубкой.
- Максимальная температура воды 60°C (соблюдать указания, содержащиеся в инструкции по эксплуатации моющего аппарата высокого давления).

Примечание

- Обязательно соблюдать инструкции по безопасности для вашего моющего аппарата высокого давления, а также локальные предписания и распоряжения

Изображения и описания в данном руководстве по эксплуатации

Изображения и описания в данном руководстве по эксплуатации могут отличаться в зависимости от объема поставки и комплектации вашего устройства.

Примечание

Сохраняется право на внесение технических изменений.

Использование по назначению

Насадка для очистки фасадов и стеклянных поверхностей может использоваться со всеми мощными аппаратами высокого давления компании Kärcher Home & Garden, произведенными начиная с 2008 года, рабочее давление которых составляет до 18 МПа (180 бар/2600 psi).

Насадка для очистки фасадов и стеклянных поверхностей идеально подходит для высоконапорной очистки фасадов домов и поверхностей из стекла, таких как зимние сады, оконные поверхности и остекление фасадов. Насадка для очистки фасадов и стеклянных поверхностей является идеальным дополнением к телескопической струйной трубке TLA 4 для безопасной уборки на больших высотах.

Насадку для очистки фасадов и стеклянных поверхностей также можно использовать с любой стандартной удлинительной трубкой Kärcher или же устанавливать непосредственно на пистолет.

ВНИМАНИЕ

Опасность повреждения

Опасность повреждений вследствие воздействия различных сил.

Телескопическая струйная трубка и стандартные удлинительные трубки Kärcher не должны использоваться одновременно.

Насадка для очистки фасадов и стеклянных поверхностей предназначена исключительно для использования в домашнем хозяйстве.

Защита окружающей среды



Упаковочные материалы поддаются вторичной переработке. Упаковку необходимо утилизировать без ущерба для окружающей среды.



Электрические и электронные устройства часто содержат ценные материалы, пригодные для вторичной переработки, и зачастую такие компоненты, как батареи, аккумуляторы или масло, которые при неправильном обращении или ненадлежащей утилизации представляют потенциальную опасность для здоровья и окружающей среды. Тем не менее, данные компоненты необходимы для правильной работы устройства. Устройства, обозначенные этим символом, запрещено утилизировать вместе с бытовыми отходами.



Работы с мощными средствами должны проводиться только на водонепроницаемых рабочих поверхностях с подключением к бытовой канализации. Не допускать попадания мощных средств в водоемы или почву.

Указания по компонентам (REACH)

Для получения актуальной информации о компонентах см. www.kaercher.de/REACH

Принадлежности и запасные части

Использовать только оригинальные принадлежности и запасные части. Только они гарантируют безопасную и бесперебойную работу устройства.

Для получения информации о принадлежностях и запчастях см. www.kaercher.com.

Описание устройства

Рисунки см. на страницах с рисунками

Рисунок А

- ① Подсоединение штыка
- ② Рамка для чистки стекла
- ③ Кронштейн рамки
- ④ Текстильный чехол для чистки стекла
- ⑤ Рамка для чистки фасада со щетиной
- ⑥ Зажим сопла высокого давления
- ⑦ Сопло высокого давления

Установка рамки

Примечание

При установке следить за прочностью соединения компонентов устройства.

Рисунок С

1. Выбрать нужную рамку:
 - a Рамка со щетиной для поверхностей стен
 - b Рамка для очистки поверхностей из стекла с текстильным чехлом
2. Установить рамку на кронштейн (до щелчка).
 - a При использовании рамки для очистки стекла необходимо плотно прижать текстильный чехол к рамке для его закрепления.

Установка на телескопическую струйную трубку*

Примечание

При установке следить за прочностью соединения компонентов устройства.

Рисунок В

1. Вставить штык в держатель.
2. Повернуть насадку для очистки фасадов и стеклянных поверхностей до щелчка.

Насадка для очистки фасадов и стеклянных поверхностей также может устанавливаться на стандартные удлинительные трубки Kärcher или непосредственно на пистолет высокого давления. Операции по установке идентичны. При необходимости повторить данный процесс для других удлинительных трубок.

*Не входит в комплект поставки.

Ввод в эксплуатацию

Перед использованием устройство необходимо установить.

1. Установка нужной рамки
2. Подсоединить устройство к телескопической струйной трубке, удлинителю или пистолету высокого давления.

Эксплуатация

Очистка стен

Перед началом работы удалить с очищаемой поверхности крупные элементы загрязнения (напр., путем подметания) во избежание повреждения устройства.

Примечание

- *Перед применением на чувствительных поверхностях, например, деревянных, необходимо проверить устройство в малозаметном месте.*
 - *Не фиксировать в одном положении, постоянно передвигать во время чистки.*
1. Установка рамки для очистки фасадов
 2. Удерживать насадку для очистки фасадов и стеклянных поверхностей на очищаемой поверхности.

Рисунок D

3. Разблокировать рычаг ручного пистолета-распылителя.
4. Потянуть рычаг ручного пистолета-распылителя. Устройство включится.
5. Очищать поверхность следует равномерными движениями.

Очистка стеклянных поверхностей

Для эффективной очистки стеклянной поверхности следует перемещать по ней насадку для очистки фасадов и стеклянных поверхностей ровными дорожками сверху вниз.

Рисунок E

1. Установить рамку для очистки стекла.
2. Закрепить на рамке текстильный чехол.
3. Разблокировать рычаг ручного пистолета-распылителя.
4. Потянуть рычаг ручного пистолета-распылителя. Устройство включится.
5. Очистить стеклянные поверхности.

После использования

После использования ополоснуть устройство струей воды под небольшим напором.

- Снять насадку для очистки фасадов и стеклянных поверхностей и, при необходимости, телескопическую струйную трубку или удлинительные трубки с пистолета высокого давления.
- При необходимости снять рамку.
- Ополоснуть насадку для очистки фасадов и стеклянных поверхностей вместе с пистолетом высокого давления (без остальных компонентов) или протереть влажной ветошью.
- Промыть рамку для очистки фасадов под проточной водой и удалить со щетины посторонние предметы.
- Снять текстильный чехол с рамки для очистки стекла и промыть теплой водой. Текстильный чехол также можно стирать в стиральной машине при температуре до 60°C.

Хранение

Устройство следует хранить в защищенном от мороза месте.

Уход и техническое обслуживание

Демонтаж/установка сопел

Описанный порядок действий применяется ко всем существующим соплам на устройстве.

Рисунок F

1. Снять зажимы.
2. Извлечь сопло высокого давления.
3. Вставить сопло высокого давления.
4. Установить зажимы.

Очистка сопла высокого давления

1. Демонтировать сопло высокого давления.
2. Промыть сопло высокого давления чистой водой в обоих направлениях. При необходимости заменить поврежденное сопло высокого давления.
3. Установить сопло высокого давления.

Помощь при неисправностях

Моющее устройство высокого давления не создает давление или пульсирует

Сопла высокого давления засорены или повреждены

1. Снять сопла высокого давления.
2. Проверить сопла высокого давления на наличие засора и при необходимости очистить.
3. Проверить сопла высокого давления на наличие повреждений и при необходимости заменить.
4. Промыть насадку для очистки фасадов и стеклянных поверхностей (без сопел) чистой водой.
5. Снова установить сопла высокого давления.

Гарантия

В каждой стране действуют соответствующие гарантийные условия, установленные уполномоченной организацией по сбыту нашей продукции. Возможные неисправности устройства в течение гарантийного срока мы устраняем бесплатно, если причина заключается в дефектах материалов или производственных браке. В случае возникновения претензий в течение гарантийного срока просьба обращаться с чеком о покупке в торговую организацию, продавшую изделие или в ближайшую уполномоченную службу сервисного обслуживания. (Адрес указан на обороте)

Дата выпуска отображается на заводской табличке в закодированном виде. При этом отдельные цифры имеют следующее значение::

Пример: 30190

- 3 год выпуска
- 0 столетие выпуска
- 1 десятилетие выпуска
- 9 вторая цифра месяца выпуска
- 0 первая цифра месяца выпуска

Таким образом, в данном примере код 30190 означает дату выпуска 09 / (2) 013.

Általános utasítások



Készüléke első használatára előtt olvassa el ezt az eredeti kezelési útmutatót, és ennek megfelelően járjon el. Őrizze meg az eredeti kezelési útmutatót későbbi használatra vagy a következő tulajdonos számára.

Biztonsági tanácsok

⚠ VIGYÁZAT

- *Ne használja a készüléket, ha a tisztítófej közelében személyek tartózkodnak.*
- *A tisztítási művelet befejezését követően és munkavégzés előtt kapcsolja ki a magasnyomású mosót, és vegye le a mosókészüléket magasnyomású pisztolyról.*
- *A magasnyomású pisztolyból csak akkor engedje ki a magasnyomású sugarat, ha a mosókészülék a tisztítandó felületen van.*
- *Visszalökés veszélye. Álljon stabilan, és mindig tartsa erősen a magasnyomású pisztolyt és a hosszabbító csövet.*
- *Maximális víz hőmérséklet 60°C (vegye figyelembe a magasnyomású tisztítóra vonatkozó utasításokat).*

Megjegyzés

- *Feltétlenül vegye figyelembe a magasnyomású mosóra vonatkozó biztonsági utasításokat, valamint a helyi előírásokat és rendelkezéseket is*

Az ebben a használati utasításban található ábrák és leírások

Az ebben a használati utasításban található ábrák és leírások eltérhetnek az Ön készülékének szállítási terjedelmétől és felszereltségétől.

Megjegyzés

A műszaki változtatások jogát fenntartjuk.

Rendeltetészerű alkalmazás

A homlokzat- és üveg tisztító fej az 2008-tól kezdődően gyártott valamennyi Kärcher Home & Garden magasnyomású mosóval használható, 8MPa (180 bar / 2600 psi) nyomásig.

A homlokzat- és üveg tisztító fej kiválóan alkalmas épülethomlokzatok és üvegfelületek - például télikertek, ablakfelületek és homlokzati üvegfelületek - nagynyomású tisztításához.

A homlokzat- és üveg tisztító fej ideális kiegészítő a TLA 4 teleszkópos permetezőcsőhöz, nagy magasságban végzendő tisztítási feladatok elvégzéséhez.

A homlokzat- és üveg tisztító fej bármilyen szabványos Kärcher hosszabbító csövön vagy közvetlenül a pisztolyon is használható.

FIGYELEM

Károsodás veszélye!

A hatóerők általi károsodás veszélye.

A teleszkópos permetezőcsövet és a standard Kärcher hosszabbító csöveket nem szabad kombinálni.

A homlokzat- és üveg tisztító fejet kizárólag magánháztartásban használja.

Környezetvédelem



A csomagolóanyag újrahasznosítható. Kérjük, környezetbarát módon semmisítse meg a csomagolást.



Az elektromos és elektronikus készülékek értékes, újrahasznosítható anyagokat, és gyakran olyan alkotóelemeket, például elemeket, akkumulátorokat vagy olajat is tartalmaznak, melyek nem megfelelő kezelése vagy helytelen megsemmisítése potenciális veszélyt jelenthet az emberek egészségére és a környezetre. Ezek az alkotóelemek azonban a készülék rendeltetészerű üzemeléséhez szükségesek. Az ezzel a szimbólummal jelölt készülékeket nem szabad a háztartási hulladékkal együtt megsemmisíteni.



Tisztítószerrel végzett munkákat csak szigetelt, a szennyvízcsatornára csatlakoztatott munkafelületeken szabad végezni. A tisztítószer nem kerülhetnek vízbe vagy talajba.

Összetevőkre vonatkozó utasítások (REACH)

Az összetevőkre vonatkozó aktuális információkat itt találja: www.kaercher.de/REACH

Tartozékok és pótalkatrészek

Csak eredeti tartozékokat és eredeti pótalkatrészt alkalmazzon; ezek garantálják a készülék biztonságos és zavartalan üzemelését.

A tartozékokra és pótalkatrészekre vonatkozóan információkat itt talál: www.kaercher.com.

A készülék leírása

Ábrák, lásd a grafikonokat tartalmazó oldalt

Ábra A

- 1 Bajonettcsatlakozó
- 2 Keret üveg tisztításhoz
- 3 Kerettartó
- 4 Textilborítás üveg tisztításhoz
- 5 Keret sörtékkel való homlokzattisztításhoz
- 6 Magasnyomású fúvóka tartója
- 7 Magasnyomású fúvóka

Keret szerelése

Megjegyzés

A felszereléskor ügyeljen arra, hogy a készülék részegységei szilárdan kapcsolódjanak egymáshoz.

Ábra C

1. Válassza ki a kívánt keretet:
 - a Keret sörtékkel falfelületekhez
 - b Textilborítás kerete üvegfelületek tisztításához
2. Helyezze fel a keretet a tartóra (a helyére kattan).
 - a Ha a keretet üveg tisztításhoz használja, a rögzítéshez erősen nyomja rá a textilborítást a keretre.

Felszerelés a teleszkópos permetezőcsőre *

Megjegyzés

A felszereléskor ügyeljen arra, hogy a készülék részegységei szilárdan kapcsolódjanak egymáshoz.

Ábra B

1. Tolja a bajonettet a tartóba.
2. Forgassa el a homlokzat- és üveg tisztító fejet, amíg a helyére nem kattann.

A homlokzat- és üveg tisztító fej felszerelhető a szabványos Kärcher hosszabbító csövekre vagy közvetlenül a nagynyomású pisztolyra is. Az összeszerelési lépések azonosak. Szükség esetén ismétlje meg a műveletet a további hosszabbító csövekkel.

* a szállítási terjedelem nem tartalmazza.

Üzembe helyezés

Az első használat előtt a készüléket össze kell szerelni.

1. Szerelje fel a kívánt keretet.
2. Csatlakoztassa a készüléket a teleszkópos permetezőcsőhöz, a hosszabbítóhoz vagy a nagynyomású pisztolyhoz.

Üzemeltetés

Falfelület megtisztítása

A károsodások elkerülése érdekében használat előtt távolítsa el a tisztítandó felületekről a durva szennyeződések (például sepréssel).

Megjegyzés

- Kényes – például fa – felületeken történő alkalmazás előtt próbálja ki a készüléket egy nem feltűnő helyen.
 - Ne maradjon tartósan egy helyen, inkább folyamatosan mozogjon.
1. A homlokzattisztításhoz szükséges keret felszerelése

2. Tartsa a homlokzat- és üveg tisztító fejet a tisztítandó felülethez.

Ábra D

3. Biztosítsa ki a kézi szórópisztoly karját.
4. Húzza meg a kézi szórópisztoly karját. A készülék bekapcsol.
5. Tisztítsa meg a felületet egyenletes mozdulatokkal.

Üvegfelületek tisztítása

Az üvegfelületek hatékony tisztításához vezesse a homlokzat- és üveg tisztító fejet egyenletesen, fentről lefelé az üvegfelület felett.

Ábra E

1. Szerelje fel a homlokzattisztításhoz szükséges keretet.
2. Rögzítse a textil burkolatot a kerethez.
3. Biztosítsa ki a kézi szórópisztoly karját.
4. Húzza meg a kézi szórópisztoly karját. A készülék bekapcsol.
5. Tisztítsa meg az üvegfelületeket.

Használat után

Használat után lágy vízszaggal öblítse le a készüléket.

- Távolítsa el a homlokzat- és üveg tisztító fejet és szükség esetén a teleszkópos permetezőcsövet vagy hosszabbító csöveket a nagynyomású pisztolyról.
- Ha szükséges, vegye le a keretet.
- A homlokzat- és üveg tisztító fejet öblítse le a magasnyomású pisztollyal (további tartozék nélkül) vagy törölje le nedves kendővel.
- Öblítse le a homlokzattisztításhoz szükséges keretet folyó víz alatt, és távolítsa el az idegen tárgyakat a sörtékről.
- Távolítsa el a textilburkolatot a homlokzattisztításhoz szükséges keretről, és meleg víz alatt mossa ki. A textilburkolat mosógépben is mosható, max. 60 °C-on.

Raktározás

A készüléket fagymentes helyen tárolja.

Ápolás és karbantartás

Fúvókák behelyezése / kivétele

Az ismertetett eljárás a készülék valamennyi fúvókájára érvényes.

Ábra F

1. Távolítsa el a csapot.
2. Húzza ki a magasnyomású fúvókát.
3. Helyezze be a magasnyomású fúvókát.
4. Tegye fel a csapot.

A magasnyomású fúvóka megtisztítása

1. Vegye ki a magasnyomású fúvókát.
2. Mindkét irányban öblítse át tiszta vízzel a magasnyomású fúvókát. Szükség esetén cserélje ki a sérült magasnyomású fúvókát.
3. Helyezze be a magasnyomású fúvókát.

Segítség üzemzavarok esetén

A magasnyomású mosóban nem képződik nyomás vagy a nyomás ingadozik

- A magasnyomású fúvókák eltömődtek vagy megsérültek
1. Szerelje ki a magasnyomású fúvókákat.
 2. Ellenőrizze, hogy nem tömődtek-e el a magasnyomású fúvókák és szükség esetén tisztítsa meg őket.

- Ellenőrizze, hogy nem sérültek-e a magasznyomású fűvókák és szűkség esetén cserélje ki őket.
- Öblítse át a homlokzat- és üveg tisztító fejet fűvókák nélkül, tiszta vízzel.
- Helyezze be ismét a magasznyomású fűvókákat.

Garancia

Minden országban az illetékes értékesítő társaságunk által megadott garanciális feltételek vannak érvényben. A készüléknél felmerülő esetleges zavarokat a garanciaidőn belül díjmentesen orvosoljuk, amennyiben anyag-, illetve gyártási hibáról van szó. Garanciális esetben kérjük, a számlával együtt forduljon kereskedőjéhez vagy a legközelebbi, arra jogosult ügyfélszolgálati irodához.

(A címet lásd a hátoldalon)

Obecné pokyny



Před prvním použitím přístroje si přečtěte tento originální návod k použití a postupujte podle něj. Uschovejte originální návod k použití pro pozdější použití nebo dalšího vlastníka.

Bezpečnostní pokyny

⚠ UPOZORNĚNÍ

- Nepoužívejte přístroj, pokud se v blízkosti čisticí hlavy nachází další osoby.*
- Po ukončení režimu čištění a před zahájením údržbových prací vypněte vysokotlaký čistič a odpojte kartáč Powerschrubber od vysokotlaké pistole.*
- Vysokotlaký paprsek na vysokotlaké pistoli spustěte teprve tehdy, když se kartáč Powerschrubber nachází na čištěné ploše.*
- Nebezpečí zpětného rázu. Zaujměte stabilní postoj a držte pevně vysokotlakou pistoli a prodlužovací trubku.*
- Maximální teplota vody 60°C (řídte se upozorněními pro váš vysokotlaký čistič).*

Upozornění

- Bezpodmínečně také dodržujte bezpečnostní pokyny pro Váš vysokotlaký čistič a místní předpisy a nařízení**

Obrázky a popisy v tomto návodu k použití

Obrázky a popisy v tomto návodu k použití se mohou lišit od obsahu dodávky a vybavení Vašeho přístroje.

Upozornění

Technické změny vyhrazeny.

Použití v souladu s určením

Nástavec na čištění fasád a skel lze používat se všemi vysokotlakými čističi Kärcher Home & Garden od roku výroby 2008, až do tlaku 18 MPa (180 barů / 2 600 psi). Nástavec na čištění fasád a skel je ideální pro vysokotlaké čištění fasád domů a skleněných ploch, jako jsou zimní zahrady, okenní plochy a prosklené fasády.

Nástavec na čištění fasád a skel je ideálním doplňkem teleskopické tryskové trubky TLA 4 pro bezpečné zvládnutí čištění ve velkých výškách.

Nástavec na čištění fasád a skel lze použít také na jakékoli standardní prodlužovací trubce Kärcher nebo přímo na pistoli.

POZOR

Nebezpečí poškození

Nebezpečí poškození působením sil.

Teleskopická trysková trubka a standardní prodlužovací trubky Kärcher se nesmí kombinovat.

Nástavec na čištění fasád a skel použijte výhradně pro práce v soukromé domácnosti.

Ochrana životního prostředí



Obalové materiály jsou recyklovatelné. Obalujeme prosím likvidujte ekologickým způsobem.



Elektrické a elektronické přístroje obsahují hodnotné recyklovatelné materiály a často součástí, jako baterie, akumulátory nebo olej, které mohou při chybném zacházení nebo likvidaci představovat potenciální nebezpečí pro lidské zdraví nebo pro životní prostředí. Pro řádný provoz přístroje jsou však tyto součásti nezbytné. Přístroje označené tímto symbolem se nesmí likvidovat s domovním odpadem.



Práce s čisticími prostředky se smí provádět výhradně na vodotěsných pracovních plochách s připojením ke kanalizaci odpadních vod. Čisticí prostředky nesmí proniknout do vod nebo půdy.

Upozornění k obsaženým látkám (REACH)

Aktuální informace k obsaženým látkám naleznete na stránkách: www.kaercher.de/REACH

Příslušenství a náhradní díly

Používejte pouze originální příslušenství a náhradní díly, které Vám zaručují bezpečný a bezporuchový provoz přístroje.

Informace o příslušenství a náhradních dílech naleznete na stránkách www.kaercher.com.

Popis přístroje

Ilustrace viz strana s obrázky

Ilustrace A

1. Bajonetová přípojka
2. Rám pro čištění skel
3. Držadlo rámu
4. Textilní potah na čištění skel
5. Rám na čištění fasád štětinami
6. Svorka vysokotlaké trysky
7. Vysokotlaká tryska

Montáž rámu

Upozornění

Při montáži dbejte na pevné spojení částí přístroje.

Ilustrace C

1. Zvolte požadovaný rám:
 - a Rám se štětinami na plochy stěn
 - b Rám pro textilní potah k čištění skleněných ploch
2. Nasaďte rám na držadlo (slyšitelná aretace).
 - a Pokud používáte rám na čištění skel, pevně přitlačte textilní potah k rámu a připevněte jej.

Montáž na teleskopickou tryskovou trubku*

Upozornění

Při montáži dbejte na pevné spojení částí přístroje.

Ilustrace B

1. Bajonet zasuněte do uchycení.
2. Otáčejte nástavec na čištění fasád a skel, dokud nezacvakne.

Nástavec na čištění fasád a skel lze také namontovat na standardní prodlužovací trubky Kärcher nebo přímo na vysokotlakou pistoli. Montážní kroky jsou stejné. Zopakujte případně postup u dalších prodlužovacích trubek.

*není součástí objemu dodávky.

Uvedení do provozu

Před použitím se musí přístroj namontovat.

1. Přípojku požadovaného rámu
2. Připojte přístroj k teleskopické tryskové trubce, prodloužení nebo vysokotlaké pistoli.

Provoz

Čištění ploch stěn

Před použitím přístroje čistěnou plochu očistěte od hrubých nečistot (například zametením), aby se zabránilo jeho poškození.

Upozornění

- Před použitím na citlivém (např. dřevěném) povrchu, přístroj nejprve otestujte na nenápadném místě.
- Nesetrávejte na jednom místě, přístroj musí být stále v pohybu.

1. Montáž rámu na čištění fasád
2. Nástavec na čištění fasád a skel přidržte k povrchu, který chcete čistit.

Ilustrace D

3. Odblokujte páku ruční stříkací pistole.
4. Přitáhněte páku ruční stříkací pistole. Přístroj se zapne.
5. Povrch čistěte rovnoměrnými pohyby.

Čištění skleněných ploch

Pro efektivní čištění skleněných ploch pohybujte nástavcem na čištění fasád a skel rovnoměrně a shora dolů přes skleněnou plochu.

Ilustrace E

1. Namontujte rám na čištění skel.
2. Textilní potah připevněte k rámu.
3. Odblokujte páku ruční stříkací pistole.
4. Přitáhněte páku ruční stříkací pistole. Přístroj se zapne.
5. Vyčistěte skleněné plochy.

Po použití

Po použití přístroj opláchněte mírným vodním paprskem.

- Sejměte nástavec na čištění fasád a skel a v případě potřeby teleskopickou tryskovou trubku nebo prodlužovací trubky z vysokotlaké pistole.
- V případě potřeby sejměte rám.
- Nástavec na čištění fasád a skel opláchněte vysokotlakou pistolí (bez dalšího příslušenství) nebo otřete vlhkou utěrkou.
- Rám na čištění fasády opláchněte tekoucí vodou a ze štětin odstraňte všechny cizí předměty.
- Pro čištění skel odstraňte z rámu textilní potah a omyjte ho pod teplou vodou. Textilní potah lze prát také v pračce při max. teplotě 60 °C.

Skladování

Přístroj uložte na místo chráněné před mrazem.

Péče a údržba

Montáž / demontáž trysek

Popsaný postup platí pro všechny stávající trysky na přístroji.

Ilustrace F

1. Odstraňte svorku.
2. Vytáhněte vysokotlakou trysku.
3. Nasaďte vysokotlakou trysku.
4. Namontujte svorku.

Čištění vysokotlaké trysky

1. Demontujte vysokotlakou trysku.
2. Propláchněte vysokotlakou trysku v obou směrech čistou vodou. Poškozenou vysokotlakou trysku případně vyměňte.
3. Namontujte vysokotlakou trysku.

Nápověda při poruchách

Vysokotlaký čistič nevytváří tlak nebo pulzuje

Vysokotlaké trysky jsou ucpané nebo poškozené

1. Demontujte vysokotlaké trysky.
2. Zkontrolujte vysokotlaké trysky, zda nejsou ucpané, a případně je vyčistěte.
3. Zkontrolujte vysokotlaké trysky, zda nejsou poškozené, a příp. je vyměňte.
4. Propláchněte nástavec na čištění fasád a skel bez trysky čistou vodou.
5. Namontujte znovu vysokotlaké trysky.

Záruka

V každé zemi platí záruční podmínky vydané naší příslušnou odbytovou společností. Případné závady Vašeho přístroje odstraníme během záruční lhůty bezplatně, pokud jsou zaviněny vadou materiálu nebo výrobní vadou. V záručním případě se prosím obraťte

s dokladem o koupi na Vašeho prodajalca ali na najbližji avtorizovaní servisní středisko.
(Adresa viz zadní stranu)

Splošna navodila



Pred prvo uporabo naprave preberite in upoštevajte ta originalna navodila za uporabo. Originalna navodila za uporabo shranite za kasnejšo uporabo ali za naslednjega uporabnika.

Varnostna navodila

⚠ PREVIDNOST

- *Naprave ne uporabljajte, ko so v bližini čistilne glave druge osebe.*
- *Po zaključku čiščenja in pred opravljanjem dela izklopite visokotlačni čistilnik in krtačo velike moči odklopite z visokotlačne pištole.*
- *Ko je krtača velike moči na površini čiščenja, visokotlačni pištoli sprožite visokotlačni curek.*
- *Nevarnost povratnega sunka. Poskrbite, da boste trdno stali na mestu in trdno držite visokotlačno pištolo s cevnim podaljškom.*
- *Najvišja temperatura vode 60°C (upoštevajte nasvete glede vašega visokotlačnega čistilnika).*

Napotek

- *Prav tako nujno upoštevajte varnostna navodila glede vašega visokotlačnega čistilnika ter lokalne predpise in odredbe*

Slike in opisi v teh navodilih za uporabo

Slike in opisi v teh navodilih za uporabo se lahko razlikujejo glede na obseg dobave in različico vaše naprave.

Napotek

Pridržujemo si pravico do tehničnih sprememb.

Namenska uporaba

Nastavek za čiščenje fasad in stekla je mogoče uporabljati z vsemi visokotlačnimi čistilniki Kärcher Home & Garden, ki so izdelani od leta 2008, s tlakom do 18 MPa (180 barov/2600 psi).

Nastavek za čiščenje fasad in stekla je odličen za visokotlačno čiščenje fasad hiš in steklenih površin, kot so zimski vrtovi, okenske površine in zastekljene fasade. Nastavek za čiščenje fasad in stekla je odlična dopolnitev za teleskopsko brizgalno cev TLA 4 za varno izvajanje čiščenja na višini.

Nastavek za čiščenje fasad in stekla je mogoče uporabljati tudi na katerem koli standardnem cevnem podaljšku Kärcher ali neposredno na pištoli.

POZOR

Nevarnost poškodovanja

Nevarnost poškodb zaradi delovanja sil.

Teleskopske brizgalne cevi in standardnih cevnih podaljškov Kärcher ni dovoljeno kombinirati.

Nastavek za čiščenje fasad in stekla uporabljajte samo v zasebnem gospodinjstvu.

Zaščita okolja



Pakirni material je mogoče reciklirati. Embalažo odstranite na okolju varen način.



Električne in elektronske naprave vsebujejo dragocene materiale z možnostjo recikliranja, pogosto pa tudi sestavne dele, kot so baterije, akumulatorske baterije ali olja, ki lahko pri napačni uporabi ali napačnem odstranjevanju škodujejo zdravju ljudi in okolju. Navedeni sestavni deli so kljub temu potrebni za pravilno delovanje naprave. Naprav, označenih s tem simbolom, ne smete odvreči med gospodinjstvske odpadke.



Delo s čistili je dovoljeno izvajati samo na delovnih površinah, ki so neprepustne za tekočino in imajo priključek na kanalizacijo za umazano vodo. Ne dovolite, da čistila prodrejo v vodo ali zemljo.

Napotki o sestavinah (REACH)

Aktualne informacije najdete na spletnem naslovu: www.kaercher.de/REACH

Pribor in nadomestni deli

Uporabljajte samo originalni pribor in originalne nadomestne dele, ki zagotavljajo varno in nemoteno delovanje naprave.

Informacije o priboru in nadomestnih delih najdete na spletnem naslovu www.kaercher.com.

Opis naprave

Slike si oglejte na strani s slikami.

Slika A

- ① Bajonetni priključek
- ② Okvir za čiščenje stekla
- ③ Držalo za okvir
- ④ Tekstilna prevleka za čiščenje stekla
- ⑤ Okvir za čiščenje fasad s ščetinami
- ⑥ Sponka visokotlačne šobe
- ⑦ Visokotlačna šoba

Montažni okvir

Napotek

Pri montaži pazite, da so deli naprave dobro povezani.

Slika C

- Izberite želeni okvir:
 - Okvir s ščetinami za stenske površine
 - Okvir za tekstilno prevleko za čiščenje steklenih površin
- Okvir nataknite na držalo (zaskoči).
 - Ko uporabljate okvir za čiščenje stekla, močno pritisnite na okvir, da pritrđite tekstilno prevleko.

Montaža na teleskopsko brizgalno cev*

Napotek

Pri montaži pazite, da so deli naprave dobro povezani.

Slika B

- Bajonet vstavite v sprejemno enoto.
- Nastavek za čiščenje fasad in stekla zavrtite, da zaskoči.

Nastavek za čiščenje fasad in stekla je mogoče namestiti tudi na standardne cevne podaljške Kärcher ali neposredno na visokotlačno pištolo. Koraki montaže so enaki. Postopek po potrebi ponovite pri drugih cevnikih podaljških.

*Ni vključeno v obseg dobave

Zagon

Pred uporabo je treba napravo montirati.

- Montaža zelenega okvirja
- Na napravo priključite teleskopsko brizgalno cev, podaljšek ali visokotlačno pištolo.

Obratovanje

Čiščenje stenske površine

Pred uporabo s površine čiščenja odstranite večjo umazanijo (na primer s pometanjem), da bi preprečili poškodbe.

Napotek

- Pred čiščenjem občutljivih površin, npr. lesa, napravo preizkusite na neopaznem mestu.
 - Naprave ne zadržujte na enem mestu, temveč jo premikajte.
- Montaža okvirja za čiščenje fasad
 - Nastavek za čiščenje fasad in stekla držite ob površino, ki jo želite očistiti.

Slika D

- Deblokirajte ročico ročne brizgalne pištrole.
- Povlecite ročico ročne brizgalne pištrole. Naprava se vklopi.
- Očistite površino z enakomernimi gibi.

Čiščenje steklene površine

Za učinkovito čiščenje steklenih površin vodite nastavek za čiščenje fasad in stekla v enakomernih progah in od zgoraj navzdol čez stekleno površino.

Slika E

- Namestite okvir za čiščenje stekla.
- Tekstilno prevleko pritrđite na okvir.
- Deblokirajte ročico ročne brizgalne pištrole.
- Povlecite ročico ročne brizgalne pištrole. Naprava se vklopi.
- Očistite steklene površine.

Po uporabi

Napravo po uporabi sprite z blagim vodnim curkom.

- Odstranite nastavek za čiščenje fasad in stekla ter po potrebi teleskopsko brizgalno cev ali podaljševalne cevi z visokotlačne pištrole.
- Po potrebi odstranite okvir.
- Nastavek za čiščenje fasad in stekla sperite z visokotlačno pištolo (brez dodatnega pribora) ali ga obrišite z vlažno krpo.
- Nastavek za čiščenje fasad in stekla sperite pod tekočo vodo in odstranite tujke s ščetin.
- Tekstilno prevleko snemite z okvirja za čiščenje stekla in jo sperite s toplo vodo. Tekstilno prevleko lahko perete tudi v pralnem stroju do temperature največ 60 °C.

Skладиščenje

Napravo shranite na mestu, kjer ni zmrzali.

Nega in vzdrževanje

Montiranje/demontiranje šob

Opisani postopek velja za vse predvidne šobe na napravi.

Slika F

- Odstranite sponko.
- Izvlcite visokotlačno šobo.
- Vstavite visokotlačno šobo.
- Namestite sponko.

Čiščenje visokotlačne šobe

- Demontirajte visokotlačno šobo.
- Visokotlačno šobo izperite s čisto vodo v obeh smereh. Po potrebi zamenjajte poškodovane visokotlačne šobe.
- Montirajte visokotlačno šobo.

Pomoč pri motnjah

V visokotlačnem čistilniku se tlak ne poveča oziroma pulzira

Visokotlačne šobe so zamašene ali poškodovane

- Demontirajte visokotlačne šobe.
- Preverite, ali so visokotlačne šobe zamašene, in jih po potrebi očistite.
- Preverite, ali so visokotlačne šobe poškodovane, in jih po potrebi zamenjajte.
- Nastavek za čiščenje fasad in stekla brez šob sperite s čisto vodo.
- Ponovno montirajte visokotlačne šobe.

Garancija

V vsaki državi veljajo garancijski pogoji, ki jih je izdala naša pristojna prodajna družba. V garancijskem roku bodo morebitne motnje v delovanju naprave odpravljene brezplačno, če je njihov vzrok napaka v materialu ali napaka pri proizvodnji. Pri uveljavljenju garancije zagotovite dokazilo o nakupu in stopite v stik s prodajalcem ali z najbližjo servisno službo.

Naslov najdete na hrbtni strani.

Wskazówki ogólne



Przed pierwszym uruchomieniem urządzenia należy przeczytać oryginalną instrukcję obsługi i postępować zgodnie z jej zaleceniami. Oryginalną instrukcją obsługi przechować do późniejszego wykorzystania lub dla kolejnego właściciela.

Wskazówki dotyczące bezpieczeństwa

⚠ OSTROŻNIE

- *Nie używać urządzenia, jeżeli w pobliżu głowicy czyszczącej znajdują się inne osoby.*
- *Po zakończeniu czyszczenia i przed przystąpieniem do prac konserwacyjnych wyłączyć myjkę wysokociśnieniową i odłączyć szczotkę Power od pistoletu wysokociśnieniowego.*
- *Włączać strumień pod wysokim ciśnieniem pistoletem wysokociśnieniowym dopiero wtedy, gdy szczotka Power spoczywa na powierzchni przeznaczonej do czyszczenia.*
- *Niebezpieczeństwo odrzutu*
Przyjąć stabilną postawę i mocno trzymać pistolet wysokociśnieniowy z rurą przedłużającą.
- *Maksymalna temperatura wody 60°C (przestrzegać informacji dot. posiadanej myjki wysokociśnieniowej).*

Wskazówka

- *Należy również bezwzględnie przestrzegać wskazówek bez-*

pieczeństwa dotyczących posiadanej myjki wysokociśnieniowej oraz lokalnych przepisów i rozporządzeń

Ilustracje i opisy w niniejszej instrukcji obsługi

Ilustracje i opisy w niniejszej instrukcji obsługi mogą różnić się od zakresu dostawy i wyposażenia posiadanego urządzenia.

Wskazówka

Zmiany techniczne zastrzeżone.

Zastosowanie zgodne z przeznaczeniem

Końcówka do mycia fasad i szyb może być stosowana ze wszystkimi myjkami wysokociśnieniowymi Kärcher Home & Garden począwszy od roku produkcji 2008, o ciśnieniu roboczym do 18 MPa (180 bar /2600 psi).

Końcówka do mycia fasad i szyb idealnie nadaje się do czyszczenia pod wysokim ciśnieniem elewacji budynków i powierzchni szklanych, takich jak ogrody zimowe, powierzchnie okien i oszklenia elewacji.

Końcówka do mycia fasad i szyb stanowi idealne uzupełnienie lancy teleskopowej TLA 4 do bezpiecznej pracy na dużych wysokościach.

Końcówka do mycia fasad i szyb może być również stosowana z dowolną standardową rurą przedłużającą Kärcher lub bezpośrednio z pistoletem.

UWAGA

Niebezpieczeństwo uszkodzenia

Ryzyko uszkodzenia przez oddziałujące siły.

Lanca teleskopowa i standardowe rury przedłużające Kärcher nie mogą być łączone.

Końcówkę do mycia fasad i szyb stosować wyłącznie w gospodarstwach domowych.

Ochrona środowiska



Materiały, z których wykonano opakowania, nadają się do recyklingu. Opakowania poddać utylizacji przyjaznej dla środowiska naturalnego.



Elektryczne i elektroniczne urządzenia zawierają cenne surowce wtórne, a często również takie części składowe jak baterie, akumulatory lub olej, które w razie niewłaściwej obsługi lub nieprawidłowej utylizacji mogą stanowić potencjalne zagrożenie dla zdrowia ludzkiego i środowiska naturalnego. Jednak te części składowe są niezbędne do prawidłowej pracy urządzenia. Urządzeń oznaczonych tym symbolem nie można wyrzucać do odpadów z gospodarstw domowych.



Prace z użyciem środków czyszczących można wykonywać tylko na wodoszczelnych powierzchniach roboczych z podłączeniem do kanalizacji odprowadzającej brudną wodę. Nie dopuszczać, aby środki czyszczące dostały się do zbiorników wodnych lub do gleby.



Prace z użyciem środków czyszczących można wykonywać tylko na wodoszczelnych powierzchniach roboczych z podłączeniem do kanalizacji odprowadzającej brudną wodę. Nie dopuszczać, aby środki czyszczące dostały się do zbiorników wodnych lub do gleby.

Wskazówki dotyczące składników (REACH)

Aktualne informacje dotyczące składników można znaleźć na stronie: www.kaercher.de/REACH

Akcesoria i części zamienne

Należy stosować tylko oryginalne akcesoria i części zamienne, ponieważ gwarantują one bezpieczną i bezawaryjną pracę urządzenia.

Informacje dotyczące akcesoriów i części zamiennych można znaleźć na stronie www.kaercher.com.

Opis urządzenia

Ilustracje: patrz strona z grafikami
Rysunek A

- 1 Przyłącze bagnetowe
- 2 Rama do mycia szyb
- 3 Uchwyt ramy
- 4 Tekstylna nakładka do mycia szyb
- 5 Rama do mycia fasad, z włosiem
- 6 Klamry do dyszy wysokociśnieniowej
- 7 Dysza wysokociśnieniowa

Rama montażowa

Wskazówka

Podczas montażu zwrócić uwagę na mocne połączenie elementów urządzenia.

Rysunek C

1. Wybór żądanej ramy:
 - a Rama z włosiem do powierzchni ścian
 - b Rama do nakładki tekstylnej do mycia powierzchni szklanych
2. Umieścić ramę na uchwycie (blokuje się).
 - a Podczas korzystania z ramy do mycia szyb, dociągnąć mocno tekstylną nakładkę do ramy, aby ją przymocować.

Montaż na teleskopowej lancy*

Wskazówka

Podczas montażu zwrócić uwagę na mocne połączenie elementów urządzenia.

Rysunek B

1. Włożyć bagnet w mocowanie.
2. Obracać końcówkę do mycia fasad i szyb, aż się zablokuje.

Końcówkę do mycia fasad i szyb można również zamontować na standardowych rurach przedłużających Kärcher lub bezpośrednio na pistoletach wysokociśnieniowych. Czynności montażowe są identyczne. Powtórzyć czynności w razie potrzeby w przypadku kolejnych rur przedłużających.

* Nie należy do zakresu dostawy.

Uruchamianie

Przed rozpoczęciem użytkowania należy zamontować urządzenie.

1. Montaż żądanej ramy
2. Połączyć urządzenie z lancą teleskopową, przedłużką lub pistoletem wysokociśnieniowym.

Działanie

Czyszczenie powierzchni ścian

Przed rozpoczęciem czyszczenia usunąć z powierzchni podłogowej większe zabrudzenia (np. zamiatając ją), aby uniknąć uszkodzenia urządzenia.

Wskazówka

• *Przed użyciem należy sprawdzić urządzenie na wrażliwych powierzchniach, np. na drewnie, w niewidocznym miejscu.*

• *Nie zatrzymywać się w jednym miejscu, ale pozostawać w ruchu.*

1. Montaż ramy do mycia elewacji
2. Przyłożyć końcówkę do mycia elewacji i szyb do czyszczonej powierzchni.

Rysunek D

3. Odblokować dźwignię ręcznego pistoletu natryskowego.
4. Pociągnąć dźwignię ręcznego pistoletu natryskowego. Urządzenie włącza się.
5. Czyścić powierzchnię wykonując równomiernie ruchy.

Czyszczenie powierzchni szklanych

Aby skutecznie wyczyścić powierzchnie szklane, prowadzić końcówkę do mycia elewacji i szyb równymi ruchami pionowo od góry na dół po powierzchni szyb.

Rysunek E

1. Zamontować ramę do mycia szyb.
2. Przymocować nakładkę tekstylną na ramie.
3. Odblokować dźwignię ręcznego pistoletu natryskowego.
4. Pociągnąć dźwignię ręcznego pistoletu natryskowego. Urządzenie włącza się.
5. Wyczyścić powierzchnie szklane.

Po użyciu

Po użyciu spłukać urządzenie delikatnym strumieniem wody.

- Zdjąć końcówkę do mycia elewacji i szyb oraz, jeśli to konieczne, lancę teleskopową lub rury przedłużające z pistoletu wysokociśnieniowego.
- W razie potrzeby zdjąć ramę.
- Wypłukać końcówkę przy użyciu pistoletu wysokociśnieniowego (bez innych akcesoriów) lub przetrzeć wilgotną ściereczką.
- Oplukać ramę do mycia elewacji pod bieżącą wodą i usunąć ze szczołki wszelkie ciała obce.
- Zdjąć nakładkę tekstylną z ramy do mycia szyb i wyprać ją w ciepłej wodzie. Nakładkę tekstylną można prać także w pralce w temperaturze maks. 60°C.

Składowanie

Urządzenie należy przechowywać w miejscu nienarażonym na działanie mrozu.

Czyszczenie i konserwacja

Montaż/demontaż dysz

Opisany sposób postępowania dotyczy wszystkich dysz urządzenia.

Rysunek F

1. Zdjąć klamrę.
2. Wyjąć dyszę wysokociśnieniową.
3. Założyć dyszę wysokociśnieniową.
4. Zamontować klamrę.

Czyszczenie dyszy wysokociśnieniowej

1. Zdemontować dyszę wysokociśnieniową.
2. Przepłukać dyszę wysokociśnieniową w obu kierunkach czystą wodą. W razie potrzeby wymienić uszkodzoną dyszę wysokociśnieniową.
3. Zamontować dyszę wysokociśnieniową.

Usuwanie usterek

Myjka wysokociśnieniowa nie wytwarza ciśnienia lub pulsuje

Dysze wysokociśnieniowe zatkane lub uszkodzone

1. Zdemontować dysze wysokociśnieniowe.
2. Sprawdzić, czy dysze wysokociśnieniowe nie są zatkane i w razie potrzeby wyczyścić je.
3. Sprawdzić, czy dysze wysokociśnieniowe nie są uszkodzone i w razie potrzeby wymienić je.
4. Przepłukać końcówkę do mycia elewacji i szyb bez dysz czystą wodą.
5. Ponownie zamontować dysze wysokociśnieniowe.

Gwarancja

W każdym kraju obowiązują warunki gwarancji określone przez dystrybutora. Ewentualne usterek urządzenia usuwane są w okresie gwarancji bezpłatnie, o ile spowodowane są błędem materiałowym lub produkcyjnym. W sprawach napraw gwarancyjnych prosimy kierować się z dowodem zakupu do dystrybutora lub do autoryzowanego punktu serwisowego.

(Adres znajduje się na odwrocie)

Indicații generale



Înainte de prima utilizare a aparatului, citiți

aceste instrucțiuni de utilizare originale și procedați în conformitate. Păstrați instrucțiunile de utilizare originale pentru viitoarele utilizări sau pentru viitorul posesor.

Indicații privind siguranța

⚠ PRECAUȚIE

- **Nu utilizați aparatul în cazul în care, în preajmă, staționează alte persoane.**
- **La încheierea curățării și înainte de lucrări de întreținere deconectați dispozitivul de curățare de înaltă presiune și decuplați scrubberul de putere de la pistolul de înaltă presiune.**
- **Declanșați jetul de înaltă presiune de la pistolul de înaltă presiune, când scrubberul de putere se află pe suprafața de curățare.**
- **Pericol de reculare. Asigurați-vă o poziție stabilă și țineți bine**

pistolul de înaltă presiune cu țeava de prelungire.

- **Temperatură maximă a apei 60°C (respectați indicațiile pentru dispozitivul de curățare de înaltă presiune).**

Indicație

- **Respectați în mod obligatoriu și indicațiile privind siguranța pentru dispozitivul de curățare de înaltă presiune, precum și prevederile și dispozițiile locale**

Imagini și descrieri din aceste instrucțiuni de funcționare

Imaginile și descrierile din aceste instrucțiuni de funcționare pot diferi de pachetul de livrare și de echiparea aparatului.

Indicație

Sub rezerva modificărilor tehnice.

Utilizarea conform destinației

Accesorii pentru curățarea fațadelor și a suprafețelor din sticlă poate fi utilizat cu toate curățătoarele de înaltă presiune începând din anul de fabricație 2008, până la o presiune de 18MPa (180 bar / 2600 psi).

Accesorii pentru curățarea fațadelor și a suprafețelor din sticlă este ideal pentru curățarea la înaltă presiune a fațadelor caselor și a suprafețelor din sticlă, cum ar fi serele, suprafețele ferestrelor și geamurile fațadelor. Accesorii pentru curățarea fațadelor și a suprafețelor din sticlă reprezintă completarea ideală pentru țeava telescopică cu jet TLA 4, pentru a face față cu siguranță sarcinilor de curățare la înălțime.

Accesorii pentru curățarea fațadelor și a suprafețelor din sticlă poate fi utilizat, de asemenea, pe orice tub de extensie Kärcher standard sau direct pe pistol.

ATENȚIE

Pericol de deteriorare

Pericol de deteriorare din cauza forțelor care acționează.

Țeava telescopică cu jet și tubul de extensie standard Kärcher nu trebuie combinate.

Folosiți accesoriul pentru curățarea fațadelor și a suprafețelor din sticlă doar în scopuri casnice.

Protecția mediului



Materialele de ambalare sunt reciclabile. Vă rugăm să eliminați ambalajele în mod ecologic.



Aparatele electrice și electronice conțin materiale reciclabile prețioase și, uneori, componente precum baterii, acumulatori sau uleiuri, care, în cazul utilizării incorecte sau al eliminării

necorespunzătoare, pot reprezenta un potențial pericol pentru sănătatea oamenilor și pentru mediul înconjurător. Pentru funcționarea corectă a aparatului, aceste componente sunt necesare. Aparatele marcate cu acest simbol nu trebuie aruncate împreună cu gunoii menajeri.

☁️ Lucrări cu soluție de curățat pot fi efectuate numai pe suprafețe de lucru etanșe la lichide, conectate la sistemul de canalizare. Nu permiteți ca soluția de curățat să ajungă în ape sau sol.

Observații referitoare la materialele conținute (RE-ACH)

Informații actuale referitoare la materialele conținute puteți găsi la adresa: www.kaercher.de/REACH

Accesorii și piese de schimb

Utilizați numai accesorii originale și piese de schimb originale; ele asigură funcționarea în siguranță și fără avarii a aparatului.

Informații despre accesorii și piesele de schimb se găsesc la adresa www.kaercher.de.

Descrierea aparatului

**Pentru imagini, consultați pagina de grafice
Figura A**

- ① Conexiune tip baionetă
- ② Cadru pentru curățarea sticlei
- ③ Suport pentru cadru
- ④ Husă din material textil pentru curățarea sticlei
- ⑤ Cadru pentru curățarea fațadelor cu peri
- ⑥ Clemă duză de înaltă presiune
- ⑦ Duză de înaltă presiune

Cadru de montaj

Indicație

În timpul montajului, realizați îmbinarea fixă a părților componente.

Figura C

1. Alegeți cadrul dorit:
 - a Cadru cu peri pentru suprafețele pereților
 - b Cadru pentru husă din material textil pentru curățarea suprafețelor din sticlă
2. Puneți cadrul pe suport (se blochează cu clic).
 - a Când folosiți cadrul pentru curățarea sticlei, pentru fixare apăsați ferm husa din material textil pe cadru.

Montare pe țeava telescopică cu jet

*

Indicație

În timpul montajului, realizați îmbinarea fixă a părților componente.

Figura B

1. Introduceți baioneta în suport.
2. Rotiți accesoriul pentru curățarea fațadelor și a suprafețelor din sticlă, până ce acesta se blochează.

Accesorii pentru curățarea fațadelor și a suprafețelor din sticlă poate fi montat pe tuburile de extensie standard Kärcher sau direct pe pistolul de înaltă presiune. Etapele de asamblare sunt identice. După caz, repetați procesul pentru alte tuburi de extensie.

* Nu este inclus în pachetul livrat

Punerea în funcțiune

Înainte de utilizarea asamblajului dispozitivului.

1. Montați cadrul dorit
2. Conectați dispozitivul la țeava telescopică cu jet, la extensie sau la pistolul de înaltă presiune.

Regim

Curățarea suprafețelor de perete

Înainte de utilizare îndepărtați murdăria grosieră de pe suprafața de curățat (de ex. prin măturare), pentru a evita deteriorarea dispozitivului.

Indicație

- *Înainte de utilizare, testați aparatul pe suprafețe sensibile, de ex. lemn, într-un loc ferit.*
 - *Nu rămâneți într-un singur loc, ci mențineți-vă în mișcare.*
1. Montați cadrul pentru curățarea fațadelor
 2. Țineți accesoriul pentru curățarea fațadelor și a suprafețelor din sticlă pe suprafața de curățat.

Figura D

3. Deblocați maneta pistolului de pulverizat manual.
4. Trageți maneta pistolului de pulverizat manual. Aparatul pompește.
5. Curățați suprafața cu mișcări uniforme.

Curățați suprafețele din sticlă

Pentru curățarea eficientă a suprafețelor din sticlă, ghidați accesoriul pentru curățarea fațadelor și a suprafețelor din sticlă pe căi uniforme și de sus în jos pe suprafața sticlei.

Figura E

1. Montați cadrul pentru curățarea sticlei.
2. Atașați husa din material textil la cadru.
3. Deblocați maneta pistolului de pulverizat manual.
4. Trageți maneta pistolului de pulverizat manual. Aparatul pompește.
5. Curățați suprafețele de sticlă.

După utilizare

După utilizare, spălați aparatul cu un jet de apă ușor.

- Scoateți de pe pistolul de înaltă presiune accesoriul pentru curățarea fațadelor și a suprafețelor din sticlă și eventual țeava telescopică cu jet.
- Dacă este necesar, scoateți cadrul.
- Spălați accesoriul pentru curățarea fațadelor și a suprafețelor din sticlă cu pistolul de înaltă presiune (fără alte accesorii), sau ștergeți-l cu o lavetă umedă.
- Clătiți cadrul pentru curățarea fațadelor sub apă curgătoare și îndepărtați din perii obiectele străine.
- Scoateți husa din material textil de pe cadrul pentru curățarea sticlei și spălați-o sub apă caldă. Husa din material textil poate fi spălată și în mașina de spălat până la max. 60 °C.

Depozitarea

Depozitați aparatul într-un loc ferit de îngheț.

Îngrijirea și întreținerea

Montarea / demontarea duzelor

Procedura descrisă este valabilă pentru toate duzele existente la aparat.

Figura F

1. Îndepărtați clemele.
2. Scoateți duza de înaltă presiune.
3. Montați duza de înaltă presiune.
4. Montați clemele.

Curățarea duzei de înaltă presiune

1. Demontați duza de înaltă presiune.
2. Spălați duza de înaltă presiune cu apă curată, în ambele sensuri. La nevoie, înlocuiți duzele de înaltă presiune deteriorate.
3. Montați duza de înaltă presiune.

Remedierea defecțiunilor

Dispozitivul de curățare de înaltă presiune nu acumulează presiune sau prezintă mișcări pulsatorii. Duzele de înaltă presiune sunt înfundate sau deteriorate.

1. Scoateți duzele de înaltă presiune.
2. Verificați ca duzele de înaltă presiune să nu fie înfundate și eventual curățați-le.
3. Verificați ca duzele de înaltă presiune să nu fie deteriorate și eventual înlocuiți-le.
4. Spălați accesoriul pentru curățarea fațadelor și a suprafețelor din sticlă fără duze, cu apă curată.
5. Reinstalați duzele de înaltă presiune.

Garanție

În fiecare țară sunt valabile condițiile de garanție publicate de distribuitorul nostru din țara respectivă. Eventuale defecțiuni ale acestui aparat, care survin în perioada de garanție și care sunt rezultatul unor defecte de fabricație sau de material, vor fi remediate gratuit. Pentru a putea beneficia de garanție, prezentați-vă cu chitanța de cumpărare la magazin sau la cea mai apropiată unitate de service autorizată.

(Pentru adresă, consultați pagina din spate)

Vșeobecné upozornenia



Pred prvým použitím prístroja si prečítajte

tento originálny návod na obsluhu a riadte sa podľa neho. Originálny návod na obsluhu si uschovajte pre neskoršie použitie alebo pre nasledujúceho majiteľa.

Bezpečnostné pokyny

⚠ UPOZORNENIE

- *Nepoužívajte zariadenie, ak sa v blízkosti čistiacej hlavy nachádzajú ďalšie osoby.*
- *Po ukončení čistiacej prevádzky a pred vykonávaním údržbových prác vypnite vysokotlakový čistič a zariadenie Power Scrubber odpojte od vysokotlakovej pištole.*
- *Vysokotlakový prúd na vysokotlakovej pištole zapnite až vtedy, keď sa zariadenie Power Scrubber nachádza na čistenej ploche.*

- *Nebezpečenstvo spätného nárazu. Zaujmite bezpečný postoj a pevne držte vysokotlakovú pištoľ s predlžovacou trubicou.*
- *Maximálna teplota vody 60°C (dbajte na informácie o vašom vysokotlakovom čističi).*

Upozornenie

- *Bezpodmienečne dodržiavajte bezpečnostné pokyny platné pre váš vysokotlakový čistič, ako aj miestne predpisy a nariadenia*

Obrázky a popisy v tomto návode na obsluhu

Obrázky a popisy v tomto návode na obsluhu sa môžu líšiť od rozsahu dodávky a výbavy vášho zariadenia zariadenia.

Upozornenie

Technické zmeny vyhradené.

Používanie v súlade s účelom

Nadstavec na čistenie fasád a skla možno používať so všetkými vysokotlakovými čističmi Kärcher Home & Garden od roku výroby 2008 s tlakom až do 18 MPa (180 bar/2600 psi).

Nadstavec na čistenie fasád a skla je ideálny na vysokotlakové čistenie fasád domov a sklenených povrchov, ako sú zimné záhrady, okenné povrchy a zasklené fasády.

Nadstavec na čistenie fasád a skla je ideálnym doplnkom k teleskopickému pracovnému nadstavcu TLA 4 na bezpečné zvládnutie čistiacich úloh vo veľkých výškach.

Nadstavec na čistenie fasád a skla možno použiť aj na každú štandardnú predlžovaciu trubicu Kärcher alebo priamo na pištoľ.

POZOR

Nebezpečenstvo poškodenia

Nebezpečenstvo poškodenia pôsobiacimi silami.

Teleskopický pracovný nadstavec a štandardné predlžovacie trubice Kärcher sa nesmú kombinovať.

Nadstavec na čistenie fasád a skla používajte výhradne v domácnosti.

Ochrana životného prostredia



Obalové materiály sú recyklovateľné. Obaly zlikvidujte ekologickým spôsobom.



Elektrické a elektronické zariadenia obsahujú cenné recyklovateľné materiály a často aj komponenty, akými sú napr. batérie, akumulátory alebo olej, ktoré môžu pri nesprávnej manipulácii alebo likvidácii predstavovať potenciálne nebezpečenstvo pre ľudské zdravie a životné prostredie. Tieto komponenty sú však potrebné pre správnu prevádzku zariadenia. Zariadenia označené týmto symbolom nesmú byť likvidované spolu s domovým odpadom.

 Práce s čistiacimi prostriedkami sa smú vykonávať iba na vodotesných pracovných plochách s prípojkou na kanalizáciu odpadových vôd. Čistiace prostriedky nesmú preniknúť do vôd alebo pôdy.

Informácie o obsiahnutých látkach (REACH)
Aktuálne informácie o obsiahnutých látkach sú uvedené na internetovej stránke: www.kaercher.de/REACH

Príslušenstvo a náhradné diely

Používajte len originálne príslušenstvo a originálne náhradné diely, pretože takéto komponenty zaručujú bezpečnú a bezporuchovú prevádzku zariadenia. Informácie o príslušenstve a náhradných dieloch sa nachádzajú na stránke www.kaercher.com.

Popis prístroja

Obrázky sú uvedené na strane s grafikami
Obrázok A

1. Bajonetová prípojka
2. Rám na čistenie skla
3. Držiak rámu
4. Textilný poťah na čistenie skla
5. Rám na čistenie fasád štetinami
6. Svorka vysokotlakovej dýzy
7. Vysokotlaková dýza

Montážny rám

Upozornenie

Pri montáži dbajte na pevné spojenie častí prístroja.

Obrázok B

1. Vyberte požadovaný rám:
 - a Rám so štetinami na povrchy stien
 - b Rám na textilný poťah na čistenie sklenených povrchov
2. Rám umiestnite na držiak (zapadne).
 - a Pri použití rámu na čistenie skla textilný poťah pevne pritlačte na rám a upevnite ho.

Montáž na teleskopický pracovný nadstavec*

Upozornenie

Pri montáži dbajte na pevné spojenie častí prístroja.

Obrázok B

1. Bajonet zasuňte do upevnenia.
2. Nadstavec na čistenie fasád a skla otáčajte, až kým nezapadne.

Nadstavec na čistenie fasád a skla možno namontovať aj na štandardné predĺžovacie trubice Kärcher alebo priamo na vysokotlakovú pištoľ. Montážne kroky sú identické. V prípade potreby zopakujte postup aj pri ďalších predĺžovacích trubicách.

*Nie je súčasťou rozsahu dodávky.

Uvedenie do prevádzky

Pred použitím je nutné namontovať prístroj.

1. Namontujte požadovaný rám
2. Prístroj spojte s teleskopickým pracovným nadstavcom, predĺžením alebo vysokotlakovou pištoľou.

Prevádzka

Čistenie povrchu steny

Pred použitím odstráňte z čistenej plochy hrubé nečistoty (napríklad pozametaním), aby sa zabránilo poškodeniam.

Upozornenie

- Pred použitím na nenápadnom mieste prístroj otestujte z hľadiska citlivých povrchov, ako je napr. drevo.
 - Nezdŕžiavajte sa na jednom mieste, ale zostaňte v pohybe.
1. Namontujte rám na čistenie fasády
 2. Nadstavec na čistenie fasád a skla držte pri čistenom povrchu.

Obrázok D

3. Odistite páčku ručnej striekacej pištole.
4. Potiahnite páčku ručnej striekacej pištole. Prístroj sa zapne.
5. Povrch očistite rovnomernými pohybmi.

Čistenie sklenených povrchov

Na efektívne čistenie sklenených povrchov nadstavec na čistenie fasád a skla vedte po rovnomerných dráhach a zhora nadol cez sklenený povrch.

Obrázok E

1. Namontujte rám na čistenie skla.
2. Textilný poťah upevnite na ráme.
3. Odistite páčku ručnej striekacej pištole.
4. Potiahnite páčku ručnej striekacej pištole. Prístroj sa zapne.
5. Očistite sklenené povrchy.

Po použití

Prístroj po jeho použití opláchnite jemným prúdom vody.

- Z vysokotlakovej pištole odstráňte nadstavec na čistenie fasád a skla a v prípade potreby teleskopický pracovný nadstavec alebo predĺžovacie trubice.
- V prípade potreby odstráňte rám.
- Nadstavec na čistenie fasád a skla opláchnite pomocou vysokotlakovej pištole (bez ďalšieho príslušenstva) alebo ho utrite vlhkou utierkou.
- Rám na čistenie fasád opláchnite pod tečúcou vodou a zo štetín odstráňte všetky cudzie predmety.
- Z rámu na čistenie skla odstráňte textilný poťah a vyperte ho v teplej vode. Textilný poťah možno prať aj v práčke až do max. 60 °C.

Skladovanie

Zariadenie uchovávajte na mieste chránenom pred mrazom.

Ošetrovanie a údržba

Montáž/demontáž hubíc

Uvedený postup platí pre všetky hubice prítomné na zariadení.

Obrázok F

1. Odstráňte svorky.
2. Vytiahnite vysokotlakovú hubicu.
3. Nasadte vysokotlakovú hubicu.
4. Namontujte svorky.

Čištenie vysokotlakovej hubice

1. Odmontujte vysokotlakovú hubicu.
2. Vysokotlakovú hubicu prepláchnite v oboch smeroch čistou vodou. V prípade potreby vymeňte poškodenú vysokotlakovú hubicu.
3. Namontujte vysokotlakovú hubicu.

Pomoc pri poruchách

Vysokotlakový čistič nevytvára žiadny tlak alebo pulzujce

Upchaté alebo poškodené vysokotlakové hubice

1. Odmontujte vysokotlakové hubice.
2. Skontrolujte, či vysokotlakové hubice nie sú upchaté, a v prípade potreby ich vyčistite.
3. Skontrolujte, či vysokotlakové hubice nie sú poškodené, a v prípade potreby ich vymeňte.
4. Nadstavec na čistenie fasád a skla bez dýz prepláchnite čistou vodou.
5. Znovu namontujte vysokotlakové hubice.

Záruka

V každej krajine platia záručné podmienky vydané našou príslušnou distribučnou spoločnosťou. Prípadné poruchy Vášho zariadenia odstránime v rámci záručnej doby zadarmo, pokiaľ ich príčinou boli materiálové alebo výrobné chyby. Pri uplatňovaní záruky sa spolu s dokladom o kúpe obráťte na Vášho predajcu alebo na najbližšie autorizované servisné stredisko. (adresa je uvedená na zadnej strane)

Opće napomene



Prije prve uporabe uređaja pročitajte ove originalne upute za rad i postupajte u skladu s njima. Čuvajte originalne upute za rad za kasniju uporabu ili za sljedećeg vlasnika.

Sigurnosni napuci

⚠ OPREZ

- *Ne upotrebljavajte uređaj ako se u blizini glave za čišćenje nalaze druge osobe.*
- *Nakon završetka pogona čišćenja i prije radova visokotlačnog čistača isključite i odvojite električnu četku s visokotlačne prskalice.*
- *Aktivirajte visokotlačni mlaz na visokotlačnoj prskalici tek tada kada se električna četka nalazi na površini za čišćenje.*

- *Opasnost od povratnog udara. Pazite na to da stojite stabilno i čvrsto držite visokotlačnu ručnu prskalicu s produžnom cijevi.*

- *Maksimalna temperatura vode 60°C (pridrđavajte se svih napomena za Vaš visokotlačni čistač).*

Napomena

- *Obavezno uvažite sigurnosne napomene vašeg visokotlačnog čistača kao i lokalne propise i odredbe*

Slike i opisi u ovim Uputama za rad

Slike i opisi u ovim Uputama za rad mogu odstupati od opsega isporuke i opreme vašeg uređaja.

Napomena

Pridrđavam pravo na tehničke izmjene.

Namjenska uporaba

Nastavak za čišćenje fasada i stakla može se upotrebljavati sa svim visokotlačnim čistačima Kärcher Home & Garden od godine proizvodnje 2008. i do tlaka od 18 MPa (180 bara / 2600 psi).

Nastavak za čišćenje fasada i stakla idealan je za visokotlačno čišćenje fasada kuća i staklenih površina kao što su zimski tvrtovi, prozorske površine i fasadna ostakljenja.

Nastavak za čišćenje fasada i stakla idealan je dodatak teleskopskoj cijevi za prskanje TLA 4 i omogućuje sigurno obavljanje zadataka čišćenja na velikim visinama. Nastavak za čišćenje fasada i stakla također se može koristiti na bilo kojoj standardnoj produžnoj cijevi Kärcher ili izravno na prskalici.

PAŽNJA

Opasnost od oštećenja

Rizik od oštećenja uslijed djelovanja sila.

Teleskopska cijev za prskanje i standardne produžne cijevi Kärcher ne smiju se kombinirati.

Nastavak za čišćenje fasada i stakla upotrebljavajte isključivo u privatnim kućanstvima.

Zaštita okoliša



Ambalažni se materijali mogu reciklirati. Molimo odložiti ambalažu na ekološki prihvatljiv način.



Električni i elektronički uređaji sadrže vrijedne reciklažne materijale, a često i sastavne dijelove poput baterija, punjivih baterija ili ulja koji kod neopropisnog rukovanja ili nepravilnog zbrinjavanja mogu predstavljati potencijalnu opasnost za ljudsko zdravlje i okoliš. Međutim, ti su sastavni dijelovi potrebni za pravilan rad uređaja. Uređaji koji su označeni ovim simbolom ne smiju se odlagati zajedno s kućnim otpadom.



Radovi sa sredstvima za pranje smiju se provoditi samo na površinama koje su nepropusne za tekućinu s priključkom na kanalizaciju za prijavu vodu. Ne

dozvolite da sredstva za pranje dospiju u vodotoke ili dospiju u tlo.

Napomene o sastojcima (REACH)

Aktualne informacije o sastojcima pronađite na: www.kaercher.de/REACH

Pribor i zamjenski dijelovi

Koristite samo originalan pribor i originalne zamjenske dijelove jer oni jamče sigurnu i nesmetan rad uređaja. Informacije o priboru i zamjenskim dijelovima pronađite na www.kaercher.com.

Opis uređaja

Vidi slike na stranici sa slikama

Slika A

- 1 Bajonetni priključak
- 2 Okvir za čišćenje stakla
- 3 Držač okvira
- 4 Tekstilna navlaka za čišćenje stakla
- 5 Okvir za čišćenje fasada čekinjama
- 6 Stezaljka visokotlačne sapnice
- 7 Visokotlačna sapnica

Montaža okvira

Napomena

Kod montaže pazite na čvrsto spajanje dijelova uređaja.

Slika C

1. Odaberite željeni okvir:
 - a Okvir s čekinjama za zidne površine
 - b Okvir za tekstilnu navlaku za čišćenje staklenih površina
2. Stavite okvir na držač (treba se uglaviti).
 - a Kad koristite okvir za čišćenje stakla, da biste pričvrstili tekstilnu navlaku čvrsto je pritisnite na okvir.

Montaža na teleskopsku cijev za prskanje*

Napomena

Kod montaže pazite na čvrsto spajanje dijelova uređaja.

Slika B

1. Utaknite baonjetni element u prihvatnik.
2. Okrećite nastavak za čišćenje fasade i stakla dok se ne uglavi.

Nastavak za čišćenje fasada i stakla može se montirati na standardne produžne cijevi Kärcher ili izravno na visokotlačnu ručnu prskalicu. Koraci montaže su identični. Postupak eventualno ponovite za druge produžne cijevi.

*Nije sadržano u opsegu isporuke.

Puštanje u pogon

Prije uporabe uređaj mora biti montiran.

1. Montaža željenog okvira
2. Spojite uređaj s teleskopskom cijevi za prskanje, produžetkom ili visokotlačnom ručnom prskalicom.

Rad

Čišćenje zidnih obloga

Prije uporabe uklonite velika zaprljanja na površini koju je potrebno očistiti (npr. pometite) kako bi se izbjegla oštećenja.

Napomena

- *Prije uporabe na osjetljivim površinama poput drva testirajte uređaj na neupadljivom mjestu.*
 - *Nemojte ostati na jednom mjestu, već se krećite.*
1. Montaža okvira za čišćenje fasade
 2. Nastavak za čišćenje fasada i stakla držite na površini koju treba očistiti.
Slika D
 3. Odblokirajte polugu ručne prskalice.
 4. Povucite polugu ručne prskalice.
Uređaj se uključuje.
 5. Očistite površinu ravnomjernim pokretima.

Čišćenje staklenih površina

Za učinkovito čišćenje staklenih površina nastavak za čišćenje fasada i stakla ravnomjerno vodite po staklenim površinama u trakama odozgo prema dolje.

Slika E

1. Montirajte okvir za čišćenje stakla.
2. Pričvrstite tekstilnu navlaku na okvir.
3. Odblokirajte polugu ručne prskalice.
4. Povucite polugu ručne prskalice.
Uređaj se uključuje.
5. Očistite staklene površine.

Nakon uporabe

Nakon uporabe uređaj isperite blagim mlazom vode.

- S visokotlačne prskalice skinite nastavak za čišćenje fasada i stakla, a po potrebi i teleskopsku cijev za prskanje ili produžne cijevi.
- Ako je potrebno, skinite okvir.
- Nastavak za čišćenje fasada i stakla isperite visokotlačnom prskalicom (bez druge dodatne opreme) ili obrišite vlažnom krpom.
- Okvir za čišćenje fasade isperite pod tekućom vodom i očistite čekinje od stranih tijela.
- Skinite tekstilnu navlaku s okvira za čišćenje stakla i operite pod toplom vodom. Tekstilna navlaka može se prati i u perilici rublja na maks. temperaturi od 60 °C.

Skladištenje

Čuvajte uređaj na mjestu zaštićenom od smrzavanja.

Njega i održavanje

Montaža i demontaža mlaznica

Opisani postupak vrijedi za sve postojeće mlaznice na uređaju.

Slika F

1. Uklonite stezaljke.
2. Izvucite visokotlačnu mlaznicu.
3. Umetnite visokotlačnu mlaznicu.
4. Montirajte stezaljke.

Čišćenje visokotlačne mlaznice

1. Demontirajte visokotlačnu mlaznicu.
2. Visokotlačnu mlaznicu isperite čistom vodom u oba smjera. Po potrebi zamijenite oštećenu visokotlačnu mlaznicu.
3. Montirajte visokotlačnu mlaznicu.

Pomoć u slučaju smetnji

Visokotlačni čistač ne stvara tlak niti pulsira

Visokotlačne sapnice su začepljene ili oštećene

1. Demontirajte visokotlačne sapnice.
2. Provjerite nisu li visokotlačne sapnice začepljene i eventualno ih očistite.

3. Provjerite nisu li visokotlačne sapnice oštećene i eventualno ih zamijenite.
4. Nastavak za čišćenje fasada i stakla bez sapnica isperite čistom vodom.
5. Ponovno ugradite visokotlačnu sapnicu.

Jamstvo

U svakoj zemlji vrijede jamstveni uvjeti koje je izdala nadležna organizacija za distribuciju. Moguće kvarove na Vašem uređaju popravljamo besplatno unutar jamstvenog roka ako je uzrok materijalna pogreška ili pogreška u proizvodnji. U slučaju koji podliježe jamstvu obratite se s potvrdom o plaćanju Vašem prodavaču ili sljedećoj ovlaštenoj lokaciji servisne službe. (vidi adresu na poleđini)

Opšte napomene



Pre prve upotrebe uređaja, pročitajte ovo

originalno uputstvo za rad i postupajte u skladu sa njim. Čuvajte originalna uputstva za upotrebu za buduću upotrebu ili za buduće vlasnike.

Sigurnosne napomene

⚠ OPREZ

- **Nemojte koristiti uređaj ako se u blizini glave za čišćenje zadržavaju ljudi ili životinje.**
- **Po završetku čišćenja i pre radova održavanja isključite uređaj za čišćenje pod visokim pritiskom i odvojite „power“ grebač sa visokopritisne prskalice.**
- **Aktivirajte mlaz pod visokim pritiskom na visokopritisnoj prskalici tek kada se „power“ grebač nalazi na površini za čišćenje.**
- **Opasnost od povratnog udara. Obezbedite siguran položaj i čvrsto držite ručnu prskalicu visokog pritiska sa produžnom cevi.**
- **Maksimalna temperatura vode 60°C (obratite pažnju na**

napomene za vaš kompresorski čistač).

Napomena

- **Obavezno obratite pažnju na bezbednosne napomene za uređaj za čišćenje pod visokom pritiskom, kao i na mesne propise i uredbe**

Ilustracije i opisi u uputstvu za rad

Ilustracije i opisi u ovom uputstvu za rad mogu da odstupaju od obima isporuke i opreme ovog uređaja.

Napomena

Zadržavamo pravo na tehničke izmene.

Namenska upotreba

Nastavak za čišćenje fasada i čišćenje stakla može da se koristi sa svim Kärcher Home & Garden uređajima za čišćenje pod visokim pritiskom koji su proizvedeni posle 2008. godine i rade pod pritiskom do 18MPa (180 bar / 2600 psi).

Nastavak za čišćenje fasada i čišćenje stakla je idealan za čišćenje pod visokim pritiskom fasada i staklenih površina kao što su zimske bašte, površine prozora i zastakljene fasade.

Nastavak za čišćenje fasada i stakla je idealna dopuna za teleskopsku usisnu cev TLA 4 koja omogućava obavljanje poslova na čišćenju na velikim visinama.

Nastavak za čišćenje fasada i stakla može da se koristi na svakoj standardnoj Kärcher produžnoj cevi ili direktno na prskalici.

PAŽNJA

Opasnost od oštećenja

Opasnost od oštećenja usled delovanja sila.

Teleskopska usisna cev i standardne Kärcher produžne cevi ne smeju da se kombinuju.

Nastavak za čišćenje fasada i stakla upotrebljavajte isključivo za privatna domaćinstva.

Zaštita životne sredine



Ambalaža može da se reciklira. Pakovanja odložite u otpad u skladu sa ekološkim propisima.



Električni i elektronski uređaji sadrže dragocene materijale koji se mogu reciklirati, a često i komponente kao što su baterije, akumulatori ili ulje, koje, u slučaju pogrešnog rukovanja ili

pogrešnog odlaganja, mogu da predstavljaju potencijalnu opasnost po zdravlje ljudi i životnu sredinu. Međutim, ovi sastavni delovi su neophodni za pravilan rad uređaja. Uređaji označeni ovim simbolom ne smeju da se odlažu u kućni otpad.



Radovi sa deterđentima smeju da se obavljaju samo na radnim površinama koje ne propuštaju tečnost sa priključkom na kanalizaciju za otpadnu vodu. Deterđenti ne smeju da dospeju u vodotokove ili zemljište.

Napomene o sastojcima (REACH)

Aktuelne informacije o sastojcima možete pronaći na: www.kaercher.de/REACH

Pribor i rezervni delovi

Koristite samo originalni pribor i originalne rezervne delove pošto oni garantuju bezbedan rad i rad bez smetnji na uređaju.

Informacije o priboru i rezervnim delovima možete pronaći na www.kaercher.com.

Opis uređaja

Slike, pogledajte stranu sa grafikonima

Slika A

1. Bajonetni priključak
2. Okvir za čišćenje stakla
3. Držač za okvir
4. Tekstilna presvlaka za čišćenje stakla
5. Okvir za čišćenje fasada sa dlačicama
6. Stega za visokopritisnu mlaznicu
7. Visokopritisna mlaznica

Montaža okvira

Napomena

Prilikom montaže vodite računa o tome da između delova uređaja bude čvrst spoj.

Slika C

1. Izbor željenog okvira:
 - a Okvir sa dlačicama za zidne površine
 - b Okvir za tekstilnu presvlaku za čišćenje staklenih površina
2. Stavite okvir na držač (uklapa se).
 - a Pri upotrebi okvira za čišćenje okvira, radi pričvršćivanja tekstilnu presvlaku pritisnite na okvir.

Montaža na teleskopsku usisnu cev*

Napomena

Prilikom montaže vodite računa o tome da između delova uređaja bude čvrst spoj.

Slika B

1. Gurnite bajonet u prihvatni deo.
2. Okrećite nastavak za fasade i nastavak za čišćenje stakla, sve dok se ne uklopi.

Nastavak za čišćenje fasada i stakla može da se montira na standardne Kärcher produžne cevi ili direktno na visokopritisnu ručnu prskalicu. Koraci u montaži su identični. Po potrebi ponavljajte postupak za ostale produžne cevi.

*nije sadržano u obimu isporuke.

Puštanje u pogon

Uređaj mora biti montiran pre upotrebe.

1. Montaža željenog okvira
2. Povežite uređaj sa teleskopskom usisnom cevii ili visokopritisnu ručnu prskalicu.

Rad

Čišćenje zidne površine

Pre upotrebe, podne površine oslobodite od grubih prljavština (na primer čišćenjem metlom) da biste izbegli oštećenja.

Napomena

- Pre korišćenja proverite uređaj na osetljivim površinama, npr. drvo, na nekom neupadljivom mestu.
 - Nemojte se zadržavati na jednom mestu već se stalno krećite.
1. Montaža okvira za čišćenje fasada
 2. Nastavak za čišćenje fasada i stakla čistite na površini koju čistite.
- ### Slika D
3. Deblokirajte polugu ručne prskalice.
 4. Povucite polugu ručne prskalice. Uređaj se uključuje.
 5. Očistite površinu ravnomernim pokretima.

Čišćenje staklenih površina

Za efikasno čišćenje staklenih površina, nastavak za čišćenje fasada i čišćenje stakla vodite u ravnomernim putanjama odozgo nadole preko staklene površine.

Slika E

1. Montirajte okvir za čišćenje stakla.
2. Pričvrstite tekstilnu presvlaku na okvir.
3. Deblokirajte polugu ručne prskalice.
4. Povucite polugu ručne prskalice. Uređaj se uključuje.
5. Očistite staklene površine.

Nakon upotrebe

Nakon upotrebe uređaj isperite mlazom vode.

- Sa visokopritisne ručne prskalice skinite nastavak za čišćenje fasade i stakla i po potrebi i teleskopsku usisnu cev ili produžne cevi.
- Po potrebi skinite okvir.
- Nastavak za čišćenje fasada i stakla isperite visokopritisnom ručnom prskalicom (bez dodatnog pribora) ili ga obrišite vlažnom krpom.
- Isperite okvir za čišćenje fasada tekućom vodom i oslobodite ga od stranih tela.
- Skinite tekstilnu presvlaku sa okvira za čišćenje stakla i isperite ga toplom vodom. Tekstilna presvlaka takođe može da se opere u mašini za pranje na temperaturi do maks. 60°C.

Sklađštenje

Uređaj čuvati na mestu zaštićenom od mraza.

Nega i održavanje

Montaža/demontaža mlaznice

Opisani postupak važi za sve mlaznice koje postoje na uređaju.

Slika F

1. Uklonite stegu.
2. Izvucite visokopritisnu mlaznicu.
3. Postavite visokopritisnu mlaznicu.
4. Montirajte stegu.

Čišćenje visokopritisne mlaznice

1. Demontirajte visokopritisnu mlaznicu.
2. Visokopritisnu mlaznicu isperite čistom vodom u oba smera. Po potrebi zamenite oštećenu visokopritisnu mlaznicu.
3. Montirajte visokopritisnu mlaznicu.

Помощ в случаю сметнји

Уређај за чишћење под високим притиском не формира притисак или пулсира

Високопритисна млазница је зачеплена или оштећена

1. Демонтирајте високопритисну млазницу.
2. Проверите да ли су високопритисне млазнице зачепљене и евентуално их очистите.
3. Проверите да ли су високопритисне млазнице оштећене и евентуално их замените.
4. Наставак за чишћење фасада и стакла исперите чистом водом без млазница.
5. Поновно уградите високопритисне млазнице.

Гаранција

У свакој земљи важе услови гаранције које је издала наша надлежна дистрибутивна организација. Било какве сметнје на уређају отклањамо бесплатно у гарантном року, уколико је узрок сметнје грешка у материјалу или производњи. У случају који подлеже гаранцији обратите се са računом вашем дистрибутеру или наредној овлашћеној локацији сервисне службе.
(Адресу види на пољедини)

Общи указанија



Преми првото използване на уреда

прочетете това оригинално ръководство за експлоатација и действајте съответно. Запазете оригиналното ръководство за експлоатација за последващо използване или за следващия собственик.

Указанија за безопасност

⚠ ПРЕДПАЗЛИВОСТ

- Не използвајте уреда, ако в близост до почистващата глава има други хора.
- След прикључване на режима на почистване и преди работи изкључвајте уреда за почистване под високо налягане и отделијте тврдатa четка Power от пистолета за работа под високо налягане.
- Задействајте струјата под високо налягане на пистолета за работа под

високо налягане едва кога то тврдатa четка Power е върху повърхността за почистване.

- Опасност от реактивна сила. Осигурете си стабилно положение и држте здраво пистолета за работа под високо налягане с удължаващата трѣба.
- Максимална температура на водата 60°C (съблюдавајте указанията на Вашия уред за почистване под високо налягане).

Указание

- За дължително спазвајте и указанията за безопасност на Вашия уред за почистване под високо налягане, както и местните предписанија и наредби

Фигури и описанија в настоящото ръководство за експлоатација

Фигурите и описанијата, дадени в настоящото ръководство за експлоатација, могат да се различаваат от наличноста в комплекта на доставката и от оборудването на Вашия уред.

Указание

Запазваме си правото на технички промени.

Употреба по предназначение

Приставката за почистване на фасади и стѣкла може да се използва с всички уреди за почистване под високо налягане Kärcher Home & Garden, произведени от 2008 г. нататѣк, при налягане до 18MPa (180 bar/2600 psi).

Приставката за почистване на фасади и стѣкла е максимално подходяща за почистване под високо налягане на сградни фасади и стѣклени повърхности като зимни градини, прозорци и фасадни остѣкляващи конструкции. Приставката за почистване на фасади и стѣкла е идеалното допълнение за телескопичната трѣба за разпрѣскване TLA 4, за да се изпълняваат безопасно дейности по почистване на голяма височина. Приставката за почистване на фасади и стѣкла може да се използва и към всяка стандартна

удължаваща тръба Kärcher или директно върху пистолета.

ВНИМАНИЕ

Опасност от повреда

Опасност от повреда поради действащи сили. Телескопичната тръба за разпръскване и стандартната удължаваща тръба Kärcher не трябва да се комбинират.

Използвайте приставката за почистване на фасади и стъкла само в частно домакинство.

Защита на околната среда



Опаковъчните материали подлежат на рециклиране. Моля, изхвърляйте опаковките по съобразен с околната среда начин.



Електрическите и електронните уреди съдържат ценни материали, подлежащи на рециклиране, а често и съставни части, напр. батерии, акумулаторни батерии или масло, които при неправилно боравене или изхвърляне могат да представляват потенциална опасност за човешкото здраве и за околната среда. За правилното функциониране на уреда все пак тези съставни части са необходими. Обозначеният с този символ уред не трябва да бъдат изхвърляни заедно с битовите отпадъци.

Работи с почистващи препарати трябва да се извършват само върху непронускащи течности работни повърхности с връзка към канализацията за мръсна вода. Не допускайте почистващи препарати да попадат във водни басейни или в почвата.

Указание за съставни вещества (REACH)

Актуална информация относно съставни вещества можете да намерите тук: www.kaercher.de/REACH

Акcesoари и резервни части

Използвайте само оригинални акcesoари и оригинални резервни части, по този начин осигурявате безопасната и безпроблемна експлоатация на уреда.

Информация относно акcesoари и резервни части ще намерите тук: www.kaercher.com.

Описание на уреда

Вижте изображенията на страницата с графики
Фигура А

- 1 Байонетна връзка
- 2 Рамка за почистване на стъкла
- 3 Държач за рамка
- 4 Текстилно покритие за почистване на стъкла
- 5 Рамка за почистване на фасади с четка
- 6 Скоба за дюза за високо налягане
- 7 Дюза за високо налягане

Монтаж на рамката

Указание

При монтажа следете за здраво свързване на частите на уреда.

Фигура С

1. Изберете желаната рамка:
 - а рамка с четка за стенни повърхности

- б рамка за текстилно покритие за почистване на стъклени повърхности
2. Поставете рамката върху държача (фиксира се).
 - а При употреба на рамката за почистване на стъкла, за закрепване на текстилното покритие притиснете силно върху рамката.

Монтаж към телескопичната тръба за разпръскване*

Указание

При монтажа следете за здраво свързване на частите на уреда.

Фигура В

1. Поставете байонета в гнездото.
2. Завъртете приставката за почистване на фасади и стъкла, докато се фиксира.

Приставката за почистване на фасади и стъкла може да се монтира и на стандартни удължаващи тръби Kärcher или директно на пистолета за работа под високо налягане. Стъпките при монтажа са еднакви. При необходимост повторете процеса за други удължаващи тръби.

*не е включено в комплекта на доставката.

Пускане в експлоатация

Преди използването уредът трябва да се монтира.

1. Монтиране на желаната рамка
2. Свържете уреда с телескопичната тръба за разпръскване, удължението или пистолета за работа под високо налягане.

Експлоатация

Почистване на стенна повърхност

Преди употребата почистете повърхността за почистване от груби замърсявания (например чрез метене), за да избегнете повреди.

Указание

- Преди употреба върху чувствителни повърхности, напр. дърво, тествайте уреда върху незабележимо място.
 - Не стойте на едно място, а се движете.
1. Монтиране на рамката за почистване на фасади
 2. Придържайте приставката за почистване на фасади и стъкла към повърхността, която ще се почиства.
Фигура D
 3. Деблокирайте лоста на пистолета за ръчно пръскане.
 4. Издърпайте лоста на пистолета за ръчно пръскане.
Уредът се включва.
 5. Почистете повърхността с равномерни движения.

Почистване на стъклени повърхности

За ефективно почистване на стъклени повърхности придвижвайте приставката за почистване на фасади и стъкла на равномерни лентови участъци отгоре надолу по стъклената повърхност.

Фигура Е

1. Монтирайте рамката за почистване на стъкла.
2. Закрепете текстилното покритие на рамката.
3. Деблокирайте лоста на пистолета за ръчно пръскане.
4. Издърпайте лоста на пистолета за ръчно пръскане.
Уредът се включва.
5. Почистете стъклените повърхности.

След употребата

След употребата изплакнете уреда с лека водна струя.

- Свалете приставката за почистване на фасади и стъкла и евентуално телескопичната тръба за разпръскване или удължаващите тръби от пистолета за работа под високо налягане.
- При необходимост свалете рамката.
- Изплакнете приставката за почистване на фасади и стъкла с пистолета за работа под високо налягане (без други принадлежности) или избършете с влажна кърпа.
- Изплакнете рамката за почистване на фасади под течаща вода и почистете четката от чужди тела.
- Свалете текстилното покритие от рамката за почистване на стъкла и го изперете под течаща топла вода. Текстилното покритие може да се пере и в пералня при максимална температура до 60°C.

Съхранение

Съхранявайте уреда на място, където липсват условия за замръзване.

Грижа и поддръжка

Монтаж/демонтаж на дюзи

Описаният начин на действие важи за всички налични дюзи на уреда.

Фигура F

1. Свалете скобата.
2. Извадете дюзата за високо налягане.
3. Поставете дюзата за високо налягане.
4. Монтирайте скобата.

Почистване на дюзата за високо налягане

1. Демонтирайте дюзата за високо налягане.
2. Промийте дюзата за високо налягане с чиста вода в двете посоки. При необходимост сменете повредената дюза за високо налягане.
3. Монтирайте дюзата за високо налягане.

Помощ при повреди

Уредът за почистване под високо налягане не натрупва налягане или пулсира

Дюзите за високо налягане са запушени или повредени

1. Демонтирайте дюзите за високо налягане.
2. Проверете дюзите за високо налягане за запушване и при необходимост ги почистете.
3. Проверете дюзите за високо налягане за повреда и при необходимост ги сменете.
4. Промийте приставката за почистване на фасади и стъкла без дюзи с чиста вода.
5. Монтирайте отново дюзите за високо налягане.

Гаранция

Във всяка държава са валидни издадените от нашия оторизиран дистрибутор гаранционни условия. Евентуални повреди на Вашия уред ще отстраним в рамките на гаранционния срок безплатно, ако се касае за дефект в материалите или производствен дефект. В случай на предявяване на право на гаранция, се обърнете към Вашия дистрибутор или към най-близкия оторизиран сервиз, като представите касовата бележка. (Адрес, вж. задната страна)

Üldised juhised



Lugege antud originaalkasutusjuhendit

enne seadme esmakordset kasutamist ja toimige selle järgi. Hoidke originaalkasutusjuhend hilisemaks kasutamiseks või järgmise omaniku tarbeks alles.

Ohutusjuhised

△ ETTEVAATUS

- *Ärge kasutage seadet, kui puhastuspea lähedal viibib täien-davaid inimesi.*
- *Pärast puhastustöö lõpetamist ja enne töö alustamist lülitage kõrgsurvepesur välja ja ühendage Powershrubber kõrgsurvepüstoli küljest lahti.*
- *Vabastage kõrgsurvepüstoli kõrgsurvepihusti alles siis, kui Powershrubber asub puhatuspinnal.*
- *Tagasilöögi oht. Hoolitsege kindla seisuasendi eest ja hoidke kõrgsurvepüstolit pikendustoruga hästi kinni.*
- *Maksimaalne vee temperatuur 60°C (järgige oma kõrgsurvepesuri juhiseid).*

Märkus

- *Järgige ka tingimata nii oma kõrgsurvepesuri ohutusjuhiseid nagu ka kohalikke eeskirju ja määruseid.*

Illustratsioonid ja kirjeldused kasutusjuhendis

Juhendis toodud illustatsioonid ja kirjeldused võivad erineda teie seadme mõõtetest ning varustusest.

Märkus

Õigus tehnilisteks muudatusteks.

Nõuetekohane kasutamine

Fassaadi- ja klaasipuhastusotsakut saab kasutada kõigi Kärcher Home & Garden kõrgsurvepesuritega alates

valmistamisaastast 2008, kuni rõhuni 18MPa (180 bar / 2600 psi).

Fassaadi- ja klaasipuhastusotsak sobib ideaalselt majafassaadide ja klaaspindade, näiteks talveaadade, aknapindade ja fassaadiklaaside kõrgsurvepuhastuseks. Fassaadi- ja klaasipuhastusotsak on ideaalne lisa TLA 4 teleskoop-joatorule, et teostada puhastustöid ohutult ka suurtel kõrgustel.

Fassaadi- ja klaasipuhastusotsakut saab kasutada ka igal standardisel Kärcheri pikendustorul või otse püstolil.

TÄHELEPANU

Kahjustusohu

Kahjustusohu mõjuvate jõudude tõttu.

Teleskoop-joatoru ja standardseid Kärcheri pikendustorusid ei tohi kombineerida.

Kasutage fassaadi- ja klaasipuhastusotsakut ainult eramajapidamises.

Keskonnakaitse



Pakkematerjalid on taaskasutatavad. Palun utiliseerige pakendid keskkonnasäästlikult.



Elektrilised ja elektroonilised seadmed sisaldavad väärtuslikke taaskasutatavaid materjale ja sageli koostisosi nagu patareid, akud või õli, mis võivad vale ümberkäimise või vale utiliseerimise korral kujutada potentsiaalset ohtu inimeste tervisele ja keskkonnale. Seadme nõuetekohaseks käitamiseks on neid koostisosi siiski vaja. Selle sümboliga tähistatud seadmeid ei tohi utiliseerida koos olmeprügiga.



Puhastusvahenditega töid tohib teostada ainult vedelikühedatel, musta vee kanalisatsiooniga ühendatud tööpindadel. Ärge laske puhastusvahendil tungida veekogudesse või mulda.

Juhised koostisainete kohta (REACH)
Aktuaalse info koostisainete kohta leiate aadressilt: www.kaercher.de/REACH

Lisavarustus ja varuosad

Kasutage ainult originaalvarukuid ja originaalvaruosi, mis tagavad seadme ohutu ja tõrgeteta käituse. Tarvikute ja varuosade kohta leiate teavet aadressilt www.kaercher.com.

Seadme kirjeldus

Jooniseid vt graafika leheküljelt

Joonis A

- 1 Pistikühendus
- 2 Raam klaasi puhastamiseks
- 3 Raamihoidja
- 4 Tekstiilkate klaasi puhastamiseks
- 5 Raam fassaadi puhastamiseks harjastega
- 6 Kõrgsurvedüüsi klamber
- 7 Kõrgsurvedüüs

Raami montaaž

Märkus

Montaaži ajal pöörake tähelepanu seadme osade kindlale ühendamisele.

Joonis C

1. Valige soovitud raam:
 - a Raam harjastega seinapindadele

- b Raam tekstiilkattega klaaspindade puhastamiseks
2. Pistike raam hoidikule (fikseerub).
 - a Kui kasutate raami klaasipuhastuseks, vajutage tekstiilkate kinnitamiseks kindlalt raamile.

Montaaž teleskoop-joatorule*

Märkus

Montaaži ajal pöörake tähelepanu seadme osade kindlale ühendamisele.

Joonis B

1. Lükake pistik pessa.
2. Keerake fassaadi- ja klaasipuhastusotsakut, kuni see fikseerub.

Fassaadi- ja klaasipuhastusotsaku saab monteerida ka standardsetele Kärcheri pikendustorudele või otse kõrgsurvepüstolile. Montaažisammud on identsed. Vajadusel korra protseduuri täiendavate pikendustorudega.

*ei sisaldu tarnekomplektis.

Käikuvõtmine

Enne kasutamist tuleb seade monteerida.

1. Soovitud raami monteerimine
2. Ühendage seade teleskoop-joatoru, pikenduse või kõrgsurvepüstoliga.

Käitus

Seinapinna puhastamine

Enne kasutamist puhastage puhastuspind suuremast mustusest (näiteks pühkidest), et vältida kahjustusi.

Märkus

- Testige seadet enne kasutamist silmatorkamatus kohas tundlike pealispindade, nt puit suhtes.
 - Ärge olge ühes kohas, vaid jääge liikuvaks.
1. Raami monteerimine fassaadi puhastamiseks
 2. Hoidke fassaadi- ja klaasipuhastusotsakut puhastatava pinna juures.
- Joonis D**
3. Tehke käsipihustuspüstoli hoob lukust lahti.
 4. Tõmmake käsipihustuspüstoli hooba. Seade lülitub sisse.
 5. Puhastage pind ühtlaste liigutustega.

Klaaspindade puhastamine

Klaaspindade tõhusaks puhastamiseks juhtige fassaadi- ja klaasipuhastusotsak ühtlaste paanidena ja ülevalt alla üle klaaspinna.

Joonis E

1. Monteeri raam klaasi puhastamiseks.
2. Kinnitage tekstiilkate raami külge.
3. Tehke käsipihustuspüstoli hoob lukust lahti.
4. Tõmmake käsipihustuspüstoli hooba. Seade lülitub sisse.
5. Puhastage klaasipinnad.

Pärast kasutamist

Pärast kasutamist loputage seadet pehme veejoaga.

- Eemaldage kõrgsurvepüstolist fassaadi- ja klaasipuhastusotsak ning vajaduse korral teleskoop-joatoru või pikendustorud.
- Võtke vajaduse korral raam ära.
- Loputage fassaadi- ja klaasipuhastusotsakut kõrgsurvepüstoliga (ilma täiendavate tarvikuteta) või pühkige seda niiske lapiga.
- Loputage raami fassaadi puhastamiseks voolava vee all ja eemaldage harjastest võõrkehad.

- Võtke klaasi puhastamiseks raamilt tekstiilkate ära ja peske seda sooja vee all. Tekstiilkatet saab pesumasinas pesta ka kuni max 60°C juures.

Ladustamine

Hoidke seadet külmumiskindlas kohas.

Hooldus ja jooksevremont

Düüside paigaldamine / mahavõtmine

Kirjeldatud toimimisviis kehtib kõigile seadmel olevatele düüsidele.

Joonis F

1. Eemaldage klamber.
2. Tõmmake kõrgsurvedüüs välja.
3. Pange kõrgsurvedüüs sisse.
4. Monteerige klamber.

Kõrgsurvedüüsi puhastamine

1. Võtke kõrgsurvedüüs maha.
2. Peske kõrgsurvedüüs puhta veega mõlema suunas läbi. Vajaduse korral asendage kahjustatud kõrgsurvedüüs.
3. Paigaldage kõrgsurvedüüs.

Abi rikete korral

Kõrgsurvepesur ei tekita rõhku või pulseerib

Kõrgsurvedüüs on ummistunud või kahjustatud

1. Võtke kõrgsurvedüüs välja.
2. Kontrollige, kas kõrgsurvedüüs on ummistunud ja vajaduse korral puhastage.
3. Kontrollige, kas kõrgsurvedüüs on kahjustatud ja vajaduse korral vahetage välja.
4. Peske fassaadi- ja klaasipuhastusotsakut düüsideta puhta veega.
5. Paigaldage uuesti kõrgsurvedüüs.

Garantii

Igas riigis kehtivad meie volitatud müügiesindaja antud garantiitingimused. Seadmel esinevad mistahes rikked kõrvaldame garantiiajal tasuta, kui põhjuseks on materjali- või tootmisviga. Garantiijuhtumil pöörduge ostu tõendava dokumendiga oma edasimüüja või lähima volitatud klienditeeninduse poole.

(Aadressi vt tagaküljelt)

Vispärigas norādes



Pirms ierīces pirmās lietošanas reizes izlasiet šo lietošanas instrukciju oriģinālvalodā un rīkojieties saskaņā ar to. Saglabājiet lietošanas instrukciju oriģinālvalodā vēlākai izmantošanai vai nodošanai nākamajam īpašniekam.

Drošības norādes

⚠ UZMANĪBU

- *Neizmantojiet tīrīšanas galvu, ja tās tuvumā ir citi cilvēki.*
- *Pēc mazgāšanas darbu beigšanas un pirms apkopes darbiem izslēdziet augstspiediena tīrītāju un atvienojiet Powerschrubber mazgāšanas birsti no augstspiediena pistoles.*
- *Augstspiediena pistoles strūklu aktivizējiet tikai tad, kad Powerschrubber mazgāšanas birste atrodas uz tīrāmās virsmas.*
- *Atsietena risks. Stāviet stabilā pozīcijā un cieši turiet augstspiediena pistoli ar pagarinātājcauruli.*
- *Maksimālā ūdens temperatūra 60°C (ievērojiet norādījumus attiecībā uz savu augstspiediena tīrīšanas ierīci).*

Norādījums

- *Noteikti ņemiet vērā arī Jūsu augstspiediena tīrītāja drošības norādījumus, kā arī vietējos noteikumus un rīkojumus*

Attēli un apraksti šajā lietošanas instrukcijā

Attēli un apraksti šajā lietošanas instrukcijā var atšķirties no Jūsu ierīces piegādes komplektācijas un aprīkojuma.

Norādījums

Paturētas tiesības uz tehniskajām izmaiņām.

Noteikumiem atbilstoša lietošana

Fasāžu un stikla tīrīšanas uzgali var izmantot ar visām Kärcher Home & Garden augstspiediena tīrīšanas ierīcēm, kas izgatavotas, sākot no 2008.gada, un paredzētas līdz 18 MPa (180 bar / 2600 psi) lielam spiedienam. Fasāžu un stikla tīrīšanas uzgalis ir ideāli piemērots māju fasāžu un stikla virsmu, piem., ziemas dārzu, logu virsmu un fasāžu stiklojuma augstspiediena tīrīšanai. Fasāžu un stikla tīrīšanas uzgalis ir ideāls papildinājums TLA 4 teleskopiskajai strūkļas caurulei, lai droši veiktu tīrīšanas darbus lielā augstumā.

Fasāžu un stikla tīrīšanas uzgali var izmantot arī uz jebkuras standarta Kärcher pagarinājuma caurules vai tieši uz pistoles.

IEVĒRĪBA

Bojājumu risks

Bojājumu risks spēku iedarbības rezultātā.

Teleskopisko strūklas cauruli un standarta Kärcher pagarinājuma caurules nedrīkst kombinēt.

Izmantojiet fasāžu un stikla tīrīšanas uzgali tikai privātā mājāsaimniecībā.

Apkārējās vides aizsardzība



Iepakojšanas materiālus ir iespējams pārstrādāt atkārtoti. Likvidējiet iepakojumus videi nekaitīgā veidā.



Elektriskās un elektroniskās ierīces satur noderīgus pārstrādājumus materiālus un bieži vien tādās sastāvdaļās kā baterijas, akumulatorus un eļļu, kuras nepareizas izmantošanas vai likvidēšanas gadījumā var radīt potenciālu apdraudējumu cilvēku veselībai un videi. Tomēr šīs sastāvdaļas ir nepieciešamas ierīces pareizai darbībai. Ierīces, kas apzīmētas ar šo simbolu, nedrīkst izmest kopā ar sadzīves atkritumiem.



Darbus ar tīrīšanas līdzekļiem drīkst veikt tikai uz darba virsmām, kas ir nodrošinātas pret šķidruma noteci, ar pieslēgumu netīrā ūdens kanalizācijai. Neļaujiet tīrīšanas līdzeklim nokļūt ūdenstilpnēs vai zemē.

Informācija par sastāvdaļām (REACH)

Aktuālo informāciju par sastāvdaļām skatiet: www.kaercher.de/REACH

Piederumi un rezerves daļas

Izmantot tikai oriģinālos piederumus un oriģinālās rezerves daļas, jo tie garantē drošu un nevainojamu ierīces darbību.

Informāciju par piederumiem un rezerves daļām skatīt www.kaercher.com.

Ierīces apraksts

Attēlus skatiet grafika lappusē

Attēls A

- 1) Bajonetes savienojums
- 2) Ietvars stikla tīrīšanai
- 3) Ietvara turētājs
- 4) Tekstila uzlika stikla tīrīšanai
- 5) Ietvars fasādes tīrīšanai ar sariem
- 6) Augstspiediena sprauslas skava
- 7) Augstspiediena sprausla

Montāžas ietvars

Norādījumi

Montāžas laikā pievērsiet uzmanību stingram ierīces detaļu savienojumam.

Attēls C

1. Izvēlieties vēlamu ietvaru:
 - a Ietvars ar sariem sienas virsmām
 - b Ietvars stikla virsmu tīrīšanai ar tekstila uzliku
2. Ietvaru uzspraut uz stiprinājuma (nofiksējas).
 - a Izmantojot ietvaru stikla tīrīšanai, lai piestiprinātu tekstila uzliku, stingri piespiest ietvaru.

Montāža uz teleskopiskās strūklas caurules*

Norādījumi

Montāžas laikā pievērsiet uzmanību stingram ierīces detaļu savienojumam.

Attēls B

1. Ievietojiet bajonetes spraudni ietverē.
2. Fasāžu un stikla tīrīšanas uzgali griezt, līdz tas nofiksējas.

Fasāžu un stikla tīrīšanas uzgali var uzstādīt arī pie standarta Kärcher pagarināšanas caurulēm vai tieši pie augstspiediena pistoles. Montāžas soļi ir identiski. Nepieciešamības gadījumā atkārtot procedūru, lai pievienotu papildu pagarinājuma caurules.

* nav iekļauts piegādes komplektācijā.

Eksploatācijas uzsākšana

Pirms lietošanas uzsākšanas jāuzstāda ierīci.

1. Vēlamā ietvara montāža
2. Savienot ierīci ar teleskopisko strūklas cauruli, pagarinātāju vai augstspiediena pistoli.

Darbība

Sienas virsmas tīrīšana

Pirms lietošanas attīrīt tīrāmo virsmu no rupjiem netīrumiem (piemēram, noslaukot), lai izvairītos no bojājumiem.

Norādījumi

• Pirms lietot uz trauslām virsmām, piem., koka, pamēģiniet neuzkrītošā vietā.

• Neapstāties vienā vietā, bet turpināt kustību.

1. Fasāžu tīrīšanas ietvara montāža
2. Fasāžu un stikla tīrīšanas uzgali turēt pret tīrāmo virsmu.

Attēls D

3. Atbloķējiet rokas smidzināšanas pistoles sviru.
4. Pavelciet rokas smidzināšanas pistoles sviru. Ierīce ieslēdzas.
5. Virsmu tīrīt ar vienmērīgām kustībām.

Stikla virsmu tīrīšana

Stikla virsmu efektīvai tīrīšanai fasāžu un stikla tīrīšanas uzgali virzīt vienmērīgās joslās un no augšas uz leju pār stikla virsmu.

Attēls E

1. Uzmontēt stikla tīrīšanas ietvaru.
2. Tekstila uzliku piestiprināt pie ietvara.
3. Atbloķējiet rokas smidzināšanas pistoles sviru.
4. Pavelciet rokas smidzināšanas pistoles sviru. Ierīce ieslēdzas.
5. Notīrīt stikla virsmas.

Pēc lietošanas

Pēc lietošanas ierīci noskalojiet ar maigu ūdens strūklu.

- No augstspiediena pistoles noņemt fasāžu un stikla tīrīšanas uzgali un nepieciešamības gadījumā teleskopisko strūklas cauruli vai pagarinājuma caurules.
- Nepieciešamības gadījumā noņemt ietvaru.
- Fasāžu un stikla tīrīšanas uzgali noskalot ar augstspiediena pistoli (bez citiem piederumiem) vai noslaucīt ar mitru drānu.
- Fasāžu tīrīšanas ietvaru noskalot zem tekoša ūdens un no sariem izņemt visus svešķermeņus.
- Stikla tīrīšanas tekstila uzliku noņemt no ietvara un nomazgāt zem silta ūdens. Tekstila uzliku var mazgāt arī veļas mašīnā līdz maks. 60 °C temperatūrā.

Uzglabāšana

Uzglabājiet ierīci pret salu aizsargātā vietā.

Kopšana un apkope

Sprauslu ievietošana/izņemšana

Aprakstītais paņēmieni attiecas uz visām ierīces sprauslām.

Attēls F

1. Izņemiet spaili.
2. Izvelciet augstspiediena sprauslu.
3. Ievietojiet augstspiediena sprauslu.
4. Ievietojiet spaili.

Augstspiediena sprauslas tīrīšana

1. Izņemiet augstspiediena sprauslu.
2. Augstspiediena sprauslu no abām pusēm izskalojiet ar tīru ūdeni. vajadzības gadījumā nomainiet bojātu augstspiediena sprauslu.
3. Ievietojiet augstspiediena sprauslu.

Palīdzība traucējumu gadījumā

Augstspiediena tīrītājs neveido spiedienu vai pulsē Augstspiediena sprauslas ir nosprostotas vai bojātas

1. Demontējiet augstspiediena sprauslas.
2. Pārbaudiet, vai augstspiediena sprauslas nav aizsērējušas, un nepieciešamības gadījumā tās iztīriet.
3. Pārbaudiet, vai augstspiediena sprauslas nav bojātas, un vajadzības gadījumā nomainiet.
4. Fasāžu un stikla tīrīšanas uzgali bez sprauslām izskalot ar tīru ūdeni.
5. Iemontējiet atpakaļ augstspiediena sprauslas.

Garantija

Katrā valstī ir spēkā mūsu uzņēmuma atbildīgās sabiedrības izdotie garantijas nosacījumi. Garantijas termiņa ietvaros iespējams Jūsu iekārtas darbības traucējumus mēs novērsim bez maksas, ja to cēlonis ir materiāla vai ražošanas defekts. Garantijas remonta nepieciešamības gadījumā ar pirkumu apliecināšu dokumentu griezties pie tirgotāja vai tuvākajā pilnvarotajā klientu apkalpošanas dienestā.
(Adresi skatīt aizmugurē)

Bendrosios norodos



Priekš pradēdami naudoti ierīcinį, perskaitykite šią originalią naudojimo instrukciją ir elkitės, kaip joje nurodyta. Išsaugokite originalią eksploataavimo instrukciją, kad galėtumėte vėliau ja pasinaudoti arba perduoti kitam savininkui.

Saugos nurodymai

⚠ **ATSARGIAI**

- *Irenginio nenaudokite, jeigu greta valymo galvutės yra pašaliniių asmenų.*

- *Baigę valyti ir prieš pradėdami dirbti, išjunkite aukšto slėgio valymo įrenginį ir nuo aukšto slėgio pistoleto nuimkite antgalį „Powerschrubber“.*
- *Aukšto slėgio srovę per aukšto slėgio pistoletą įjunkite tik tada, kai antgalis „Powerschrubber“ liečia valomą paviršių.*
- *Atatrankos pavojus. Stenkitės tvirtai stovėti, stipriai laikykite aukštojo slėgio pistoletą su ilginamuoju vamzdžiu.*
- *Didž. vandens temperatūra 60°C (vykdykite jūsų aukštojo slėgio valytuvui taikomus reikalavimus).*

Pastaba

- *Taip pat būtina laikytis savo aukšto slėgio valymo įrenginio saugos nuorodų ir vietinių taisyklių bei reikalavimų.*

Sioje naudojimo instrukcijoje pateikiami paveikslėliai ir aprašymai

Sioje naudojimo instrukcijoje pateikiami paveikslėliai ir aprašymai gali skirtis, atsižvelgiant į Jūsų prietaiso komplementaciją ir įrangą.

Pastaba

Pasilikame teisę daryti techninius pakeitimus.

Numatomasis naudojimas

Fasadų ir stiklų valymo priedą galima naudoti su visais „Kärcher Home & Garden“ aukšto slėgio valymo įrenginiais, gaminamais nuo 2008 metų, kurių slėgis yra iki 18 MPa (180 bar / 2600 psi).

Fasadų ir stiklų valymo priedas idealiai tinka valyti aukštu slėgiu namų fasadus ir stiklinius paviršius, tokius kaip žiemos sodus, langų paviršius ir fasadų stiklinius paviršius.

Fasadų ir stiklų valymo priedas idealiai papildoma TLA 4 teleskopinį purškimo vamzdį, norint saugiai atlikti valymo darbus dideliame aukštyje.

Fasadų ir stiklų valymo priedą taip pat galima naudoti ant bet kurio standartinio „Kärcher“ ilginamojo vamzdžio arba tiesiai ant pistoleto.

DĖMESIO

Pažeidimo pavojus

Pažeidimo pavojus dėl veikiančių jėgų.

Teleskopinis purškimo vamzdis ir standartiniai „Kärcher“ ilginamieji vamzdžiai neturi būti derinami.

Fasadų ir stiklų valymo priedą naudokite tik privačioms reikmėms.

Aplinkos apsauga



Pakuotės medžiagos gali būti perdirbamos. Pakuotės atliekas sutvarkykite tausodami aplinką.



Elektros ir elektroniniuose prietaisuose būna vertingų perdirbamų medžiagų ir dažnai tokių dalių, pvz., baterijų, akumuliatorių arba alyvos, su kuriomis netinkamai elgiantis arba netinkamai jas pašalinus gali kilti pavojus žmonių sveikatai ir aplinkai.

Tačiau norint tinkamai eksploatuoti įrenginį šios sudedamosios dalys būtinos. Šiuo simboliu pažymėtus įrenginių draudžiama šalinti su buitinėmis atliekomis.



Darbus su valymo priemonėmis atlikti galima tik ant vandeniu atsparių darbinių paviršių ir jungtimi prie nešvaraus vandens kanalizacijos. Neleiskite, kad valymo priemonės patektų į vandens telkinius arba įsi-skverbtų į dirvožemį.

Nuorodos dėl sudėtinių medžiagų (REACH)

Naujausią informaciją apie sudėtinės medžiagas rasite: www.kaercher.de/REACH

Priedai ir atsarginės dalys

Naudokite tik originalius priedus ir originalas atsargines dalis – taip užtikrinsite, kad įrenginys veiktų patikimai ir be triukščių.

Informaciją apie priedus ir atsargines dalis rasite svetainėje www.kaercher.com.

Įrenginio aprašymas

Paveikslai pateikti grafikų puslapyje

Paveikslas A

- 1 Kaitinė jungtis
- 2 Rėmas stiklui valyti
- 3 Rėmo laikiklis
- 4 Medžiaginis apvalkalas stiklams valyti
- 5 Rėmas su šeriais fasadams valyti
- 6 Aukštojo slėgio purškimo antgalio apkaba
- 7 Aukštojo slėgio purškimo antgalis

Rėmo montavimas

Pastaba

Montuodami atkreipkite dėmesį, kad įrenginio dalys tvirtai susijungtų.

Paveikslas C

1. Pasirinkite norimą rėmą:
 - a Rėmas su šeriais sienų paviršiams
 - b Rėmas medžiaginiam apvalkalui stikliniams paviršiams valyti
2. Uždėkite rėmą ant laikiklio (užsifiksuojate).
 - a Kai naudojate rėmą stiklui valyti, tvirtai prispauskite medžiaginį apvalkalą prie rėmo, kad jį pritvirtintumėte.

Montavimas ant teleskopinio purškimo vamzdžio*

Pastaba

Montuodami atkreipkite dėmesį, kad įrenginio dalys tvirtai susijungtų.

Paveikslas B

1. Antgalio kaitį įkiškite į tvirtinimo vietą.
2. Sukite fasadų ir stiklų valymo priedą, kol jis užsifiksuos.

Fasadų ir stiklų valymo priedą taip pat galima montuoti ant standartinių „Kärcher“ ilginamųjų vamzdžių arba tiesiai ant aukšto slėgio pistoleto. Montavimo žingsniai yra vienodi. Jei reikia, procedūrą pakartokite su kitais ilginamaisiais vamzdžiais.

* Neįtraukta į tiekimo rinkinį.

Eksploatavimo pradžia

Prieš naudojant įrenginį reikia sumontuoti.

1. Norimo rėmo montavimas
2. Sujunkite įrenginį su teleskopiniu purškimo vamzdžiu, ilginamuoju vamzdžiu ar aukšto slėgio pistoletu.

Naudojimas

Sienų paviršių valymas

Kad neįvyktų gedimų, prieš naudodami nuo valomo plo- to nuvalykite (pavyzdžiui, nušluokite) didelius nešvaru- mus.

Pastaba

- Prieš valydami jautrius paviršius (pvz., medžio), įrenginį išbandykite nepastebimoje vietoje.
 - Jo nelaiykite vienoje vietoje, o nuolat judinkite.
1. Fasadų valymo rėmo montavimas
 2. Fasadų ir stiklų valymo priedą laikykite prie valytino paviršiaus.
- #### Paveikslas D
3. Atblokuokite rankinio purškimo pistoleto svirtį.
 4. Patraukite rankinio purškimo pistoleto svirtį. Įrenginys įsijungia.
 5. Valykite paviršių tolygiais judesiais.

Stiklinių paviršių valymas

Norėdami efektyviai valyti stiklo paviršių, fasadų ir stiklų valymo priedą judinkite vienodomis juostomis ir iš viršaus į apačią per stiklo paviršių.

Paveikslas E

1. Stiklų valymo rėmo montavimas.
2. Pritvirtinkite medžiaginį apvalkalą prie rėmo.
3. Atblokuokite rankinio purškimo pistoleto svirtį.
4. Patraukite rankinio purškimo pistoleto svirtį. Įrenginys įsijungia.
5. Valykite stiklinius paviršius.

Baigus naudoti

Baigę naudoti, įrenginį nuplaukite silpna vandens srove.

- Nuo aukšto slėgio pistoleto nuimkite fasadų ir stiklų valymo priedą ir, jei reikia, teleskopinį purškimo vamzdį arba ilginamuosius vamzdžius.
- Jei reikia, nuimkite rėmą.
- Fasadų ir stiklų valymo priedą nuplaukite aukšto slėgio pistoletu (be kitų priedų) arba nušluostykite drėgna šluoste.
- Nuplaukite fasadų valymo rėmą po tekančiu vandeniu ir pašalinkite iš šerių visus pašalinius daiktus.
- Nuimkite nuo stiklų valymo rėmo medžiaginį apvalkalą ir išplaukite po šiltu vandeniu. Medžiaginį apvalkalą taip pat galima skalbti skalbimo mašinoje, maks. iki 60 °C.

Sandėliavimas

Įrenginį laikykite nuo šalčio apsaugotoje vietoje.

Techninė priežiūra ir eksploatacinės parengties užtikrinimas

Antgalių sumontavimas / išmontavimas

Aprašyta procedūra taikoma visiems turimiems įrenginio antgaliams.

Paveikslas F

1. Nuimkite apkabą.
2. Ištraukite aukštojo slėgio purškimo antgalį.
3. Įstatykite aukštojo slėgio purškimo antgalį.
4. Užmaukite apkabą.

Aukštojo slėgio purškimo antgalio valymas

1. Išmontuokite aukštojo slėgio purškimo antgalį.
2. Aukštojo slėgio purškimo antgalį abiem kryptimis praskalaukite švariu vandeniu. Jeigu būtina, pakeiskite pažeistą aukštojo slėgio purškimo antgalį.
3. Sumontuokite aukštojo slėgio purškimo antgalį.

Pagalba, jeigu būtų aptiktos trūkys

Aukšto slėgio valymo įrenginys nesukuria slėgio arba veikia pulsuojančiai

Aukšto slėgio purkštukai užsikisę arba pažeisti.

1. Išmontuokite aukšto slėgio purkštukus.
2. Patikrinkite, ar neužsikisę aukšto slėgio purkštukai ir, jeigu reikia, juos išvalykite.
3. Patikrinkite, ar nepažeisti aukšto slėgio purkštukai ir, jeigu reikia, juos pakeiskite.
4. Fasadų ir stiklų valymo priedą be purškimo antgalių praplaukite švariu vandeniu.
5. Vėl sumontuokite aukšto slėgio purkštukus.

Garantija

Kiekvienoje šalyje galioja mūsų įgaliotų pardavėjų nustatytos garantijos sąlygos. Galimus įrenginio gedimus garantijos galiojimo laikotarpiu pašalinsime nemokamai, jei tokių gedimų priežastis buvo netinkamos medžiagos ar gamybos defektai. Dėl garantinių gedimų šalinimo kreipkitės į savo pardavėją arba artimiausią klientų aptarnavimo tarnybą pateikdami pirkimą patvirtinančią kasos kvitą.

(Adresą rasite kitoje pusėje)

Загальні вказівки



Перед першим використанням

пристрою слід ознайомитися з цією оригінальною інструкцією з експлуатації і діяти відповідно до неї. Зберігати оригінальну інструкцію з експлуатації для подальшого користування або для наступного власника.

Вказівки з техніки безпеки

⚠ ОБЕРЕЖНО

- Не застосовувати препарат пристрій, якщо поблизу чистить головки знаходяться інші особи.
- Після закінчення режиму очищення та перед початком робіт вимикати миючий апарат високого тиску та від'єднувати швабру від високонапірного пістолета.
- Випускати струмінь під тиском з високонапірного пістолета дозволяється лише тоді, коли швабра знаходиться на поверхні, що буде очищуватися.
- Небезпека травмування через відскок. Слідкувати за стійким положенням та міцно утримувати високонапірний пістолет з подовжувальною трубкою.
- Максимальна температура води 60°C (дотримуватися вказівок, що містяться в інструкції з експлуатації миючого апарату високого тиску).

Вказівка

- **Обов'язково дотримуватися інструкцій з безпеки для вашого миючого апарату високого тиску, а також локальних вказівок та розпоряджень**

Зображення та описи в данім керівництві з експлуатації

Зображення та описи в данім керівництві з експлуатації можуть відрізнятися залежно від об'єму поставки та комплектації пристрою.

Вказівка

Зберігається право на внесення технічних змін.

Використання за призначенням

Насадка для очищення фасадів та скляних поверхонь може використовуватися разом з усіма миючими пристроями високого тиску компанії Kärcher Home & Garden, виробленими починаючи з 2008 року, робочий тиск яких становить до 18 МПа (180 бар/2600 psi).

Насадка для очищення фасадів та скляних поверхонь ідеально підходить для високонапірного чищення фасадів будинків та скляних поверхонь, таких як оранжереї, віконні поверхні та фасадні скління.

Насадка для очищення фасадів та скляних поверхонь - ідеальне доповнення до телескопічної струминної трубки TLA 4 для безпечного прибирання на великих висотах.

Насадку для очищення фасадів та скляних поверхонь також можна використовувати з будь-якою стандартною подовжувальною трубкою Kärcher або ж встановлювати безпосередньо на пістолет.

УВАГА

Небезпека пошкодження

Небезпека пошкодження під впливом діючих сил. Телескопічна струминна трубка та стандартні подовжувальні трубки Kärcher не повинні застосовуватися одночасно.

Насадка для очищення фасадів та скляних поверхонь призначена виключно для застосування в домашньому господарстві.

Охорона довкілля



Пакувальні матеріали придатні до вторинної переробки. Упаковку необхідно утилізувати без шкоди для довкілля.



Електричні та електронні пристрої найчастіше містять цінні матеріали, які придатні до вторинної переробки, та компоненти, такі як батареї, акумулятори чи мастило, які у разі

неправильного поводження з ними або неправильної утилізації можуть створити потенційну небезпеку для здоров'я людини та довкілля. Однак ці компоненти необхідні для належної експлуатації пристрою. Пристрої, позначені цим символом, забороняється утилізувати разом із побутовим сміттям.



Роботи з миючими засобами повинні виконуватися тільки на робочих площинах, не проникаючи для рідини, з виходом у побутову каналізацію. Миючі засоби не повинні потрапляти у водойми або ґрунт.

Вказівки щодо компонентів (REACH)

Актуальні відомості про компоненти наведені на сайті: www.kaercher.de/REACH

Приладдя та запасні деталі

Слід використовувати лише оригінальне приладдя та оригінальні запасні частини, тому що саме вони гарантують безпечну та безперебійну експлуатацію пристрою.

Інформація щодо приладдя та запасних частин міститься на сайті www.kaercher.com.

Опис пристрою

Рисунки див. на сторінці з зображеннями Малюнок А

- 1 Під'єднання штика
- 2 Рамка для чищення скла
- 3 Кронштейн рамки
- 4 Текстильний чохол для миття скла
- 5 Рамка для чищення фасадів зі щетиною
- 6 Затискач сопла високого тиску
- 7 Сопло високого тиску

Установлення рамки

Вказівка

При встановленні слідкуйте за міцністю з'єднання компонентів пристрою.

Малюнок С

1. Вибрати потрібну рамку:
 - a Рамка зі щетиною для поверхонь стін
 - b Рамка для очищення скляних поверхонь з текстильним чохлом
2. Установити рамку на кронштейн (до кляцання).
 - a При використанні рамки для очищення скла слід щільно притиснути текстильний чохол до рамки для його закріплення.

Установлення на телескопічну струминну трубку*

Вказівка

При встановленні слідкуйте за міцністю з'єднання компонентів пристрою.

Малюнок В

1. Вставити штик у тримач.
2. Повернути насадку для очищення фасадів та скляних поверхонь до кляцання.

Насадку для очищення фасадів та скляних поверхонь також можна встановлювати на стандартні подовжувальні трубки Kärcher або безпосередньо на пістолет високого тиску. Операції з встановлення ті ж самі. За потребою повторити даний процес для інших подовжувальних трубок.

*не входить до комплекту поставки.

Введення в експлуатацію

Перед використанням пристрій слід встановити.

1. Установлення потрібної рамки
2. Під'єднати пристрій до телескопічної струминної трубки, подовжувальної трубки або пістолета високого тиску.

Експлуатація

Очищення стін

Перед початком роботи видалити з поверхні, що буде очищуватися, великі елементи забруднення (напр., шляхом підмітання), щоб запобігти пошкодженню пристрою.

Вказівка

- *Перед використанням протестуйте пристрій на вразливій поверхні, напр., дерев'яній, у непомітному місці.*
- *Не зупиняйтесь на одному місці, а продовжуйте рухатися.*

1. Установлення рамки для очищення фасадів
 2. Утримувати насадку для чищення фасадів та скляних поверхонь на поверхні, що очищується.
- Малюнок D**
3. Розблокувати важіль ручного пістолета-розпилювача.
 4. Потягнути важіль ручного пістолета-розпилювача. Пристрій вмикається.
 5. Очищувати поверхню слід рівномірними рухами.

Очищення скляних поверхонь

Для ефективного очищення скляної поверхні слід пересувати по ній насадку для очищення фасадів та скляних поверхонь рівними доріжками згори вниз.

Малюнок E

1. Установити рамку для чищення скла.
2. Закріпити на рамці текстильний чохол.
3. Розблокувати важіль ручного пістолета-розпилювача.
4. Потягнути важіль ручного пістолета-розпилювача. Пристрій вмикається.
5. Очистити скляні поверхні.

Після використання

Після використання ополоснути пристрій струменем води під невеликим напором.

- Зняти насадку для очищення фасадів та скляних поверхонь, а за потреби й телескопічну струминну трубку або подовжувальні трубки з пістолета високого тиску.
- У разі потреби зняти рамку.
- Ополоснути насадку для очищення фасадів та скляних поверхонь разом з пістолетом високого тиску (без решти компонентів) або протерти вологою ганчіркою.
- Промити рамку для очищення фасадів під проточною водою та видалити з щетини сторонні предмети.
- Зняти текстильний чохол з рамки для чищення скла і вимити теплою водою. Текстильний чохол можна також прати в пральній машині за температури до 60°C.

Зберігання

Пристрій слід зберігати в захищеному від морозу місці.

Догляд та технічне обслуговування

Демонтаж/встановлення сопел

Описаний порядок дій застосовується до всіх існуючих сопел на пристрої.

Малюнок F

1. Зняти затискачі.
2. Витягти сопло високого тиску.
3. Вставити сопло високого тиску.
4. Встановити затискачі.

Очищення сопла високого тиску

1. Демонтувати сопло високого тиску.
2. Промити сопло високого тиску чистою водою в обох напрямках. У разі необхідності замінити пошкоджене сопло високого тиску.
3. Встановити сопло високого тиску.

Допомога в разі несправностей

Миючий пристрій високого тиску не створює тиску або пульсує

Сопла високого тиску засмічені або пошкоджені

1. Зняти сопла високого тиску.
2. Перевірити сопла високого тиску на наявність засмічень, у разі потреби очистити.
3. Перевірити сопла високого тиску на наявність пошкоджень, у разі потреби замінити.
4. Промити насадку для очищення фасадів та скляних поверхонь (без сопел) чистою водою.
5. Знов установити сопла високого тиску.

Гарантія

У кожній країні діють відповідні гарантійні умови, встановлені уповноваженою організацією збуту нашої продукції в цій країні. Можливі несправності приладу протягом гарантійного строку ми усуваємо безкоштовно, якщо причина несправності полягає в дефектах матеріалів або виробничому браку. У разі виникнення претензій протягом гарантійного строку прохання звертатися, маючи при собі чек про покупку, до торговельної організації, що продала продукт, або до найближчої уповноваженої служби сервісного обслуговування.
(Адреси див. на звороті)

一般性提示



在您第一次使用设备之前，请先阅读原厂操作说明书并遵守。为日后使用或其他所有者使用方便请妥善保管原厂操作说明书。

安全提示

△ 小心

- 如果清洗头附近有其他人逗留，请勿使用本设备。
- 结束清洁操作后和工作前，关闭高压清洗机，并从高压喷枪上断开动力洗涤剂。
- 只有当动力洗涤剂位于清洁面上时，方才触发高压喷枪上的高压水柱。
- 有反冲危险。务必站稳，并拿稳高压喷枪和延长管。
- 最高水温 60°C (请遵守高压清洗机的说明)。

提示

- 也要注意您的高压清洗机安全提示和地方法规以及规定

操作说明书插图和说明

本操作说明书插图和说明可能与您的设备供货范围和配置有偏差。

提示

保留技术更改的权利。

按规定使用

外墙和玻璃清洁外罩可以与自 2008 年起制造的任何 Kärcher Home & Garden 高压清洗机（压力不超过 18MPa (180 bar / 2600 psi)）一起使用。

外墙和玻璃清洁外罩非常适合高压清洁房屋外墙和诸如温室、窗户表面和外墙玻璃的玻璃面。

外墙和玻璃清洁外罩是 TLA 4 伸缩喷射管在高空安全执行清洁任务的理想补充装置。

外墙和玻璃清洁外罩也可用于任何标准 Kärcher 加长管或直接在喷枪上。

注意

损坏风险

因作用力造成的损坏风险。

伸缩喷射管和标准 Kärcher 加长管不得结合使用。

外墙和玻璃清洁外罩只限私人居家日用。

环境保护



包装材料可以回收利用。请按照环保要求处理包装。



电气和电子设备含有宝贵的可再用的材料以及诸如电池、蓄电池或油等若使用不当或处理错误会对人体健康和环境造成潜在性危险的组成部分。为了设备按规定运行，需要这些组件。用符号标记的设备不得与生活垃圾一同处理。



使用清洁剂工作时必须在连接至污水管道系统的液密工作表面上进行。清洁剂不得渗透到水域或土壤中。

内部材料提示 (REACH)

最新的内部材料信息请您在如下链接中查找：

www.kaercher.de/REACH

附件和备件

只允许使用原厂附件和备件，它们可以确保设备安全无故障地运行。

关于附件和备件的信息参见 www.kaercher.com。

设备说明

插图参见图片页

图 A

- ① 卡接头
- ② 玻璃清洁框架
- ③ 用于框架的支架
- ④ 玻璃清洁的纺织护罩
- ⑤ 带刷毛的外墙清洁框架
- ⑥ 高压喷嘴
- ⑦ 高压喷嘴

安装框架

提示

安装时注意设备部件的连接是否牢固。

图 C

1. 选择所需的框架：
 - a 带墙面用刷毛的框架
 - b 玻璃面清洁纺织套布的框架
2. 将框架插在支架上（卡入到位）。

- a 使用玻璃清洁框架时，将纺织护罩牢固地压在框架上以进行固定。

安装在伸缩喷射管上*

提示

安装时注意设备部件的连接是否牢固。

图 B

1. 将卡口插到槽中。
 2. 旋转外墙和玻璃清洁外罩，直至其卡入到位。
- 外墙和玻璃清洁外罩也可以安装在标准 Kärcher 加长管上或直接安装在高压喷枪上。安装步骤相同。必要时，在其他加长管上重复此步骤。
- *不在供货范围内。

调试

使用前，必须安装设备。

1. 安装所需的框架
2. 将设备和伸缩喷射管、加长件或高压喷枪相连接。

运行

清洁墙面

使用前，（例如通过清扫）去除清洁面的粗粒污物，以免损伤。

提示

- 在诸如木材的敏感表面上使用之前，在角落处测试设备。
- 不要固定在一个地点，而是持续移动。

1. 安装外墙清洁框架
2. 将外墙和玻璃清洁外罩固定在待清洁的表面上。

图 D

3. 放开手持喷枪的手柄。
4. 拉出手持喷枪的手柄。设备接通。
5. 通过平稳移动清洁表面。

清洁玻璃面

为了有效清洁玻璃面，用外墙和玻璃清洁外罩从上到下一道道均匀地刮过玻璃面。

图 E

1. 安装玻璃清洁框架。
2. 将纺织护罩固定在框架上。
3. 放开手持喷枪的手柄。
4. 拉出手持喷枪的手柄。设备接通。
5. 清洁玻璃面。

使用后

使用后，用一个弱水流冲洗设备。

- 从高压喷枪上取下外墙和玻璃清洁外罩，必要时拆除伸缩喷射管或加长管。
- 如有必要，卸下框架。
- 用高压喷枪（无其他配件）冲洗外墙和玻璃清洁外罩或用湿布擦净。
- 用流水冲洗外墙清洁框架，并清除刷毛上的任何异物。
- 从玻璃清洁框架上取下纺织护罩，并且用温水清洗。纺织护罩也可以用洗衣机在最高 60 °C 水温下清洗。

存放

将设备存放在不会霜冻的地方。

保养和维护

安装/拆卸喷嘴

所述操作方法适用于设备上的所有现有喷嘴。

图 F

1. 拆除夾子。
2. 拉出高壓噴嘴。
3. 裝入高壓噴嘴。
4. 安裝夾子。

清洗高壓噴嘴

1. 拆下高壓噴嘴。
2. 沿兩個方向用清水沖洗高壓噴嘴。如有必要，更換損壞的高壓噴嘴。
3. 安裝高壓噴嘴。

故障排除

高壓清洗機為無壓力結構或不產生脈沖壓力

高壓噴嘴堵塞或損壞

1. 拆卸高壓噴嘴。
2. 檢查高壓噴嘴是否堵塞，必要時清潔。
3. 檢查高壓噴嘴是否損壞，必要時更換。
4. 用清水沖淨無噴嘴的外牆和玻璃清潔外罩。
5. 重新安裝高壓噴嘴。

質量保證

我們的主管銷售公司所發布的質量保證條件在每個國家均適用。在質量保證期內，如果您的產品發生了任何故障，我們都將為您提供免費維修，但是這種故障應當是由于機身材料或製造上的缺陷造成的。如屬質量保證情況，請憑發票聯繫貴方經銷商或就近聯繫獲得授權的客戶服務點。
(地址詳見背面。)

一般性提示



在您第一次使用設備之前，請先閱讀並遵守本原廠使用說明書。請妥善保存好原廠使用說明書，以便日後使用或供後來的設備所有者查閱。

安全提示

△ 小心

- 如果清潔頭附近有其他人員，則不得使用設備。
- 結束清潔操作後和作業前，關閉高壓清洗機，並從高壓噴槍上斷開動力洗滌器。
- 只有當動力洗滌器位於清潔表面上時，才能觸發高壓噴槍上的高壓射流。
- 存在反衝危險。務必站穩，並拿穩配有加長管的高壓噴槍。
- 最高水溫 60°C (遵守高壓清洗機的提示)。

提示

- 另請務必遵守高壓清洗機的安全提示以及當地法規和條例

本使用說明書中的插圖和說明

本使用說明書中的插圖和說明可能與供貨範圍和設備的配備有所不同。

提示

技術參數可能有變化。

按規定使用

外牆和玻璃清潔外罩可以與自 2008 年起製造的任何 Kärcher Home & Garden 高壓清洗機 (壓力不超過 18MPa (180 bar / 2600 psi)) 一起使用。外牆和玻璃清潔外罩非常適合高壓清潔房屋外牆和諸如溫室、窗戶表面和外牆玻璃的玻璃面。外牆和玻璃清潔外罩是 TLA 4 伸縮噴射管在高空安全執行清潔任務的理想補充裝置。外牆和玻璃清潔外罩也可用於任何標準 Kärcher 加長管或直接用在噴槍上。

注意

損壞危險

因作用力造成的損壞風險。

伸縮噴射管和標準 Kärcher 加長管不得結合使用。

外牆和玻璃清潔外罩只限私人居家日用。

環境保護



包裝材料可回收利用。請按照環保要求處理包裝。



電氣和電子設備含有寶貴的可再用的材料以及諸如電池、蓄電池或油等若使用不當或處理錯誤會對人體健康和環境造成潛在性危險的成分。為了設備能正確的運作，需要這些元件。用符號標記的設備不得與生活垃圾一同處理。

使用清潔劑工作時必須在連接至污水管道系統的液密工作表面上進行。清潔劑不得滲透到水域或土壤中。

內部材料指示 (REACH)

最新的內部材料資訊請參見：www.kaercher.de/REACH

附件和備件

只允許使用原廠附件和備件，以確保設備安全無故障地運行。

關於附件和備件的資訊請參見 www.kaercher.com。

設備說明

插圖參見圖片頁

圖 A

- ① 卡接頭
- ② 玻璃清潔框架
- ③ 用於框架的支架
- ④ 玻璃清潔的紡織護罩
- ⑤ 帶刷毛的外牆清潔框架
- ⑥ 高壓噴嘴夾
- ⑦ 高壓噴嘴

安裝框架

提示

安裝時注意設備部件的連接是否牢固。

圖 C

1. 選擇所需的框架：
 - a 帶牆面用刷毛的框架
 - b 玻璃面清潔紡織套布的框架
2. 將框架插在支架上 (卡入到位)。

- a 使用玻璃清潔框架時，將紡織護罩牢固地壓在框架上以進行固定。

安裝在伸縮噴射管上*

提示

安裝時注意設備部件的連接是否牢固。

圖 B

1. 將卡口插到槽中。
 2. 旋轉外牆和玻璃清潔外罩，直至其卡入到位。
- 外牆和玻璃清潔外罩也可以安裝在標準 Kärcher 加長管上或直接安裝在高壓噴槍上。安裝步驟相同。必要時，在其他加長管上重複此步驟。
*不在供貨範圍內。

調試

使用前，必須安裝設備。

1. 安裝所需的框架
2. 將設備和伸縮噴射管、加長件或高壓噴槍相連接。

運作

清潔牆面

使用前，（例如透過清掃）去除清潔面的粗粒汙物，以免損傷。

提示

- 使用之前，請在諸如木材的敏感表面上一個不顯眼位置測試設備。
 - 不要固定在一個位置，而是持續移動。
1. 安裝外牆清潔框架
 2. 將外牆和玻璃清潔外罩固定在待清潔的表面上。

圖 D

3. 放開手持噴槍的手柄。
 4. 拉出手持噴槍的手柄。
- 設備接通。
5. 透過平穩移動清潔表面。

清潔玻璃面

為了有效清潔玻璃面，用外牆和玻璃清潔外罩從上到下一道道均勻地刮過玻璃面。

圖 E

1. 安裝玻璃清潔框架。
 2. 將紡織護罩固定在框架上。
 3. 放開手持噴槍的手柄。
 4. 拉出手持噴槍的手柄。
- 設備接通。
5. 清潔玻璃面。

使用後

使用後，用一個弱水流沖洗設備。

- 從高壓噴槍上取下外牆和玻璃清潔外罩，必要時拆除伸縮噴射管或加長管。
- 如有必要，卸下框架。
- 用高壓噴槍（無其他配件）沖洗外牆和玻璃清潔外罩或用濕布擦淨。
- 用流水沖洗外牆清潔框架，並清除刷毛上的任何異物。
- 從玻璃清潔框架上取下紡織護罩，並且用溫水清洗。紡織護罩也可以用洗衣機在最高 60 °C 水溫下清洗。

存放

將設備存放在無霜凍的位置。

保養和維護

安裝/拆卸噴嘴

所描述的操作步驟適用於設備上所有現有的噴嘴。

圖 F

1. 取下夾子。
2. 拉出高壓噴嘴。
3. 插入高壓噴嘴。
4. 安裝夾子。

清潔高壓噴嘴

1. 拆下高壓噴嘴。
2. 用清水從兩個方向沖淨高壓噴嘴。如有必要，請更換損壞的高壓噴嘴。
3. 安裝高壓噴嘴。

發生故障時的幫助

高壓清洗機為無壓力結構或不產生脈衝壓力

高壓噴嘴堵塞或損壞



1. 拆下高壓噴嘴。
2. 檢查高壓噴嘴是否堵塞，必要時清潔。
3. 檢查高壓噴嘴是否損壞，必要時更換。
4. 用清水沖淨無噴嘴的外牆和玻璃清潔外罩。
5. 重新安裝高壓噴嘴。

品質保證

我們的負責銷售的公司所發佈的品質保證條件在每個國家均適用。在品質保證期內，如果您的產品發生了任何故障，我們都將為您提供免費維修，但是這種故障應當是由於機身材料或製造上的缺陷造成的。如屬品質保證情況，請憑發票聯絡貴方經銷商或就近聯絡取得授權的客戶服務點。

（地址詳見背面。）

일반 지침

  장치를 처음 사용하기 전에 본 사용 설명서 원본을 읽고 그에 따라 행동하십시오. 나중에 또 보거나 다음 소유자가 참고할 수 있도록 본 사용 설명서 원본을 잘 보관해 두시기 바랍니다.

안전 지침

△ 주의

- 클리닝 헤드 근처에 다른 사람이 있는 경우에는 장치를 사용하지 마십시오.
- 청소를 마치고 작업을 시작하기 전에 고압 세척기를 끄고 고압 상태에서 파워 스크러버를 분리하십시오.
- 파워 스크러버가 청소 표면을 올 때까지 고압 상태에서 고압 분사 장치를 작동시키지 마십시오.
- 반동 위험. 안전한 상태를 유지하고 고압 피스톨 및 연장관을 견고하게 잡으십시오.

● **최대 수온 60°C (고압 세척기의 지침을 준수하십시오).**

참고

● **또한 고압 세척기의 안전 지침과 현지 규정 및 법규를 준수해야 합니다.**

본 사용설명서에 있는 그림 및 설명

본 사용설명서의 그림과 설명은 제품 범위 및 장치 사양에 따라 다를 수 있습니다.

참고

기술적인 변경이 있을 수 있습니다.

규정에 따른 사용

파사드 및 유리 청소 어태치먼트는 2008년 이후에 제조된 모든 Kärcher Home & Garden 고압 세척기와 함께 18 MPa(180 bar / 2600 psi)의 압력까지 사용할 수 있습니다.

파사드 및 유리 청소 어태치먼트는 하우스 파사드 및 은실, 창문 표면 및 파사드 유리와 같은 유리 표면의 고압 세정에 이상적입니다.

파사드 및 유리 청소 어태치먼트는 TLA 4 텔레스코프 분사관에 이상적인 보완장치이며 높은 높이에서 안전한 작업을 보장합니다.

파사드 및 유리 청소 어태치먼트는 표준 Kärcher 연장관에 연결하거나 또는 직접 건에 사용할 수도 있습니다.

주의

손상 위험

작용하는 힘에 의한 손상 위험.

텔레스코프 분사관 및 표준 Kärcher 연장관은 조합하지 않아야 합니다.

파사드 및 유리 청소 어태치먼트는 개인 가정에서만 사용하십시오.

환경보호

 포장재는 재활용이 가능합니다. 포장재는 친환경적으로 폐기하시기 바랍니다.

 전기장치 및 전자장치에는 재활용이 가능한 소중한 자원이 포함되어 있으며, 잘못 취급하거나 또는 잘못 폐기할 경우 건강 및 환경에 잠재적 위험이 될 수 있는 예를 들어 배터리, 전지 또는 오일

과 같은 구성요소가 포함되어 있습니다. 하지만 이런 구성요소는 장치의 원활한 가동에 필수적인 요소입니다. 이 심벌이 표시된 장치는 가정용 쓰레기로 폐기하지 않아야 합니다.

 세척제 사용 작업은 액체가 새어 들지 않는 작업 표면에서 폐수 처리장에 연결된 경우에만 실행할 수 있습니다. 세척제를 하천이나 토양에 방류해서는 안 됩니다.

내용물에 대한 주의사항(REACH)

내용물에 대한 최신 정보는 다음을 참조하십시오:

www.kärcher.de/REACH

부대 용품 및 예비품

제품의 안전하고 원활한 사용을 위하여 제품 추가적으로 결합이 가능한 용품은 카처 정품만을 사용해 주세요. 액세서리 및 부속품에 대한 정보는 한국카처 웹사이트를 방문해 주세요. www.kärcher.com.

장치 설명

그림은 그래픽 페이지 참조

도해 A

- ① 베이오넷 연결부
- ② 유리 청소용 프레임
- ③ 프레임 홀더
- ④ 유리 청소용 섬유 커버
- ⑤ 강모가 포함된 파사드 청소용 프레임
- ⑥ 고압 노즐 클램프
- ⑦ 고압 노즐

프레임 조립

참고

조립 시 장치 부품이 단단히 연결되어 있는지 확인하십시오.

도해 C

1. 원하는 프레임을 선택하십시오:
 - a 벽면용 강모 프레임
 - b 유리면 청소 직물 커버용 프레임
2. 프레임을 홀더에 끼웁니다(잠김).
 - a 유리 청소용 프레임을 사용할 때는 직물 커버를 프레임에 단단히 눌러 부착하십시오.

텔레스코프 분사관의 조립*

참고

조립 시 장치 부품이 단단히 연결되어 있는지 확인하십시오.

도해 B

1. 베이오넷을 홀더에 끼웁니다.
2. 딸깍소리가 나면서 제자리에 고정될 때까지 파사드 및 유리 청소 어태치먼트를 돌리십시오.

파사드 및 유리 청소 어태치먼트는 표준 Kärcher 연장관에 연결하거나 또는 직접 고압 건에 장착할 수도 있습니다. 조립 단계는 동일합니다. 필요한 경우 다른 연장관에 대해 이 과정을 반복하십시오.

*공급 범위에 포함되지 않음.

시가동

사용하기 전에 장치를 장착해야 합니다.

1. 원하는 프레임 장착
2. 장치를 텔레스코프 분사관, 익스텐션 또는 고압 건에 연결하십시오.

작동

벽면 청소

사용하기 전에 손상을 방지하기 위해 청소 표면에서 거친 먼지를 제거하십시오(예를 들어 쓸어냄).

참고

- 예를 들어 목재와 같은 민감한 표면에 사용하기 전에 잘 보이지 않는 곳에서 테스트를 실시하십시오.
- 한 곳에 머물지 말고 계속 움직이십시오.

1. 파사드 청소용 프레임 장착
2. 청소할 표면과 파사드 및 유리 청소 어태치먼트를 대십시오.

도해 D

3. 수동 분무총의 손잡이를 해제하십시오.
4. 수동 분무총 레버를 당깁니다. 장치가 켜집니다.
5. 균일한 동작으로 표면을 청소하십시오.

유리 표면 청소

유리 표면을 효과적으로 청소하려면 유리 표면 위와 아래에서 균일한 경로로 파사드 및 유리 청소 어태치먼트를 움직이십시오.

도해 E

1. 유리 청소용 프레임을 장착하십시오.
2. 직물 커버를 프레임에 고정하십시오.
3. 수동 분무총의 손잡이를 해제하십시오.
4. 수동 분무총 레버를 닫습니다.
장치가 켜집니다.
5. 유리 표면을 청소하십시오.

사용 후

사용 후에는 부드러운 물줄기로 장치를 헹구십시오.

- 고압 건에서 파사드 및 유리 청소 어태치먼트 그리고 필요에 따라 텔레스코프 분사관이나 연장관을 떼어냅니다.
- 필요한 경우 프레임을 떼어냅니다.
- 고압 건으로 파사드 및 유리 청소 어태치먼트를 헹구거나 (추가 액세서리 없이) 씻은 천으로 닦으십시오.
- 흐르는 물로 파사드 청소용 프레임을 헹구고 강모에서 이물질 제거하십시오.
- 유리 청소를 위해 프레임에서 직물 커버를 제거하고 따뜻한 물로 씻으십시오. 직물 커버는 세탁기에서 최대 60°C의 온도로 세탁할 수 있습니다.

보관

장치는 결빙 위험이 없는 장소에 보관하십시오.

관리 및 정비

노즐 탈부착

설명된 절차는 장치의 모든 기존 노즐에 적용됩니다.

도해 F

1. 클램프를 제거하십시오.
2. 고압 노즐을 빼냅니다.
3. 고압 노즐을 삽입하십시오.
4. 클램프를 장착하십시오.

고압 노즐 청소

1. 고압 노즐을 탈거하십시오.
2. 고압 노즐을 깨끗한 물로 양방향으로 헹굽니다. 필요한 경우 손상된 고압 노즐을 교체하십시오.
3. 고압 노즐을 부착하십시오.

장애 발생 시 조치

압력 세척기에서 압력 또는 펌프가 형성되지 않습니다

고압 노즐 막힘 또는 손상됨

1. 고압 노즐을 탈거하십시오.
2. 고압 노즐이 막히지 않았는지 점검하고 필요한 경우 청소하십시오.
3. 고압 노즐이 손상되지 않았는지 점검하고 필요한 경우 교체하십시오.
4. 노즐이 포함되지 않은 파사드 및 유리 청소 어태치먼트를 깨끗한 물로 헹굽니다.
5. 고압 노즐을 다시 부착하십시오.

보증

어느 나라에서나 당사의 공인 마케팅 회사들이 발표한 보증 조건이 적용됩니다. 장비에 고장이 생기면 보증 기간 내에는, 재료나 제조 상의 결함이 그 원인인 한, 무료로 수리해 드립니다. 보증 건이 생긴 경우 구매 영수증을 판매점이나 가장 가까운 공인 고객 서비스 센터에 제시하시기 바랍니다.
(주소는 뒷면에 있습니다)

Жалпы нұсқаулар



Құрылғыны алғаш рет пайдалану алдында, осы пайдалану бойынша

түпнұсқа нұсқаулықты оқыңыз және соларға сәйкес әрекет етіңіз. Пайдалану бойынша түпнұсқа нұсқаулықты кейін пайдалану немесе кейінгі пайдаланушылар үшін сақтап қойыңыз.

Қауіпсіздік нұсқаулары

△ АБАЙЛАҢЫЗ

- *Тазалау бастиегінің жанында басқа адамдар болса, құрылғыны пайдаланбаңыз.*
- *Тазалауды аяқтағаннан кейін және жұмыс істемей тұрып, жоғары қысымды тазалағышты өшіріп, электрлік сыпырғышты жоғары қысымды бүріккіштен ажыратыңыз.*
- *Электрлік сыпырғыш тазалау жазықтығында орналасқан кезде, алдымен жоғары қысымды бүріккіштегі жоғары қысымды ағынды босатыңыз.*
- *Кері әсер ету қаупі бар. Берік тіректі қамтамасыз етіңіз және жоғары қысымды пистолет пен ұзартқыш түтікті мықтап ұстап тұрыңыз.*
- *Максималды су температурасы 60°C (жоғары қысым тазалағышының нұсқауларын орындаңыз).*

Нұсқау

- *Жоғары қысымды тазалағыштың қауіпсіздік нұсқауларын, сондай-ақ жергілікті ережелер мен*

қаулыларды да міндетті түрде сақтау қажет

Осы пайдалану нұсқаулығындағы суреттер мен сипаттамалар

Осы пайдалану нұсқаулығындағы суреттер мен сипаттамалар сіздің құралыңыздың жеткізу жиынтығы мен функцияларынан өзгеше болуы мүмкін.

Нұсқау

Техникалық өзгерістер енгізілуі мүмкін.

Бұйымды мақсатына сәйкес қолдану

Қасбеттер мен әйнекті тазалауға арналған саптаманы 2008 жылдан бастап шығарылған 18 МПа (180 бар/2600 фунт/шаршы дюйм) қысымына дейінгі барлық Kärcher Home & Garden жоғары қысымды тазалағыштарымен қолдануға болады.

Қасбеттер мен әйнекті тазалауға арналған саптама қысқы бақтар, терезе беттері және қасбеттерді әйнектеу сияқты әйнек беттерді жоғары қысыммен тазалау үшін өте қолайлы.

Қасбеттер мен әйнекті тазалауға арналған саптама TLA 4 телескопиялық ағынды түтікшесі үлкен биіктікте тазалау жұмыстарын қауіпсіз орындау үшін тамаша қосымша болып табылады.

Қасбеттер мен әйнекті тазалауға арналған саптаманы сондай-ақ кез келген стандартты Kärcher ұзартқыш түтігінде немесе тікелей бүріккіште қолдануға болады.

НАЗАР АУДАРЫҢЫЗ

Зақымдау тәуекелі

Әрекет етуші күштердің әсерінен зақымдану қаупі бар.

Телескопиялық ағынды түтікше мен стандартты Kärcher ұзартқыш түтіктерін біріктіруге болмайды.

Қасбеттер мен әйнекті тазалауға арналған саптаманы үй шаруашылығында ғана қолданыңыз.

Қоршаған ортаны қорғау



Орауыш материалдарын утилизациялауға болады. Орауыштарды қоршаған ортаға қауіпсіз түрде утилизациялаңыз.



Электрлік және электрондық бұйымдардың құрамында қате қолдану немесе утилизациялау нәтижесінде адам денсаулығына және қоршаған ортаға қауіп төндіруі ықтимал, құнды қайта өңделмелі материалдар және батареялар, аккумуляторлар немесе май сияқты бөлшектер жиі кездеседі.

Алайда, аталмыш бөлшектер бұйымды тиісінше пайдалану үшін қажет болады. Осы таңбамен белгіленген бұйымдарды үй қоқыстарымен бірге тастауға болмайды.

Жуғыш құралдармен жұмыстарды көрізге бұрылатын герметикалық жұмыс алаңдарында ғана жүргізуге рұқсат беріледі. Жуғыш құралдарды су қоймаларына немесе жерге төкпеңіз.

Құрамдағы заттар бойынша нұсқаулар (REACH)

Бұйымның құрамындағы заттар туралы соңғы мәліметтер төмендегі мекенжай бойынша қолжетімді: www.kaercher.de/REACH

Керек-жарақ және қосалқы бөлшектер

Тек түпнұсқалы керек-жарақ немесе қосалқы бөлшектерді пайдаланаңыз, себебі ол құралдың қауіпсіз және апатсыз жұмыс істеуіне кепілдік болады.

Керек-жарақтар мен қосалқы бөлшектер туралы ақпарат www.kaercher.com веб-сайтында қолжетімді.

Құрылғының сипаттамасы

Суреттерді суреттері бар беттен қараңыз

Сурет А

- 1 Байонет қосылымы
- 2 Әйнек тазалауға арналған жақтау
- 3 Жақтауға арналған ұстағыш
- 4 Әйнек тазартуға арналған текстильді жабын
- 5 Қасбеттерді қылшықтармен тазалауға арналған жақтау
- 6 Жоғары қысымды шүмектің бұрандама қысқышы
- 7 Жоғары қысымды штуцер

Орнату жақтауы

Нұсқау

Жинау кезінде құрылғы бөлшектерінің берік қосылысына назар аударыңыз.

Сурет С

1. Қажетті жақтауды таңдаңыз:
 - a Қабырға беттеріне арналған қылшықтары бар жақтау
 - b Әйнек бетін тазалауға арналған текстильді жабынның жақтауы
2. Жақтауды ұстағышқа салыңыз (сырт етіп бекітіледі).
 - a Әйнек тазалауға арналған жақтауды қолданған кезде, текстильді жабынды бекіту үшін жақтауға мықтап басыңыз.

Телескопиялық ағынды түтікшеге орнату*

Нұсқау

Жинау кезінде құрылғы бөлшектерінің берік қосылысына назар аударыңыз.

Сурет В

1. Байонетті қондырғыға салыңыз.
2. Қасбеттер мен әйнек тазалауға арналған саптаманы орнына сырт етіп түскенше бұраңыз. Қасбеттер мен әйнек тазалауға арналған саптаманы стандартты Kärcher ұзартқыш түтіктеріне немесе тікелей жоғары қысымды пистолетке орнатуға болады. Орнату қадамдары бірдей. Қажет болса, қосымша ұзартқыш түтіктер үшін процедураны қайталаңыз.

* жеткізу жиынтығына қосылмаған.

Пайдалануға өнгізу

Пайдаланар алдында құрылғыны орнату керек.

1. Қажетті жақтауды орнатыңыз
2. Құрылғыны телескопиялық ағынды түтікшеге, ұзартқышқа немесе жоғары қысымды пистолетке қосыңыз.

Пайдалану

Қабырға бетін тазарту

Зақым келтірмеу үшін қолданбас бұрын тазалайтын беттен қатты кірді жойыңыз (мысалы, сыпыру арқылы).

Нұсқау

- *Қолданар алдында, құрылғыны сезілмейтін беттерге, мысалы, ағашқа, байқалмайтын жерде тексеріңіз.*
 - *Бір жерде болмаңыз, бірақ қозғала беріңіз*
1. Қасбеттерді тазалауға арналған жақтауды орнатыңыз
 2. Қасбеттер мен әйнекті тазалауға арналған саптаманы тазаланатын беттің үстінде ұстаңыз.
- Сурет D**
3. Қолмен бүріктістің тұтқасын босатыңыз.
 4. Қолмен бүріктістің тұтқасын салыңыз. Құрылғы қосылады.
 5. Бетті біркелкі қозғалыстармен тазалаңыз.

Әйнек беттерді тазалаңыз

Әйнек беттерді тиімді тазалау үшін қасбеттер мен әйнек тазалауға арналған саптаманы әйнек бетінің үстіңгі және астыңғы жағынан біркелкі жүргізіңіз.

Сурет E

1. Әйнек тазалауға арналған жақтауды орнатыңыз.
2. Текстильді жабынды жақтауға бекітіңіз.
3. Қолмен бүріктістің тұтқасын босатыңыз.
4. Қолмен бүріктістің тұтқасын салыңыз. Құрылғы қосылады.
5. Әйнек беттерді тазалаңыз.

Пайдаланғаннан кейін

Пайдаланғаннан кейін, құралды жұмсақ ағын сумен шайыңыз.

- Қасбеттер мен әйнекті тазалауға арналған саптаманы және қажет болған жағдайда телескопиялық ағынды түтікшені немесе ұзартқыш түтікті жоғары қысымды бүріктіштен алыңыз.
- Қажет болса, жақтауды алыңыз.
- Қасбеттер мен әйнекті тазалауға арналған саптаманы жоғары қысымды бүріктішпен шайыңыз (қосымша керек-жарақтарыңыз) немесе дымқыл шүберекпен сүртіңіз.
- Қасбеттерді тазалауға арналған жақтауды ағынды су астында шайыңыз және қылыштардан бөтен заттарды алып тастаңыз.
- Текстильді жабынды әйнек тазалауға арналған жақтаудан алыңыз және жылы сумен жуыңыз. Текстильді жабынды кір жуғыш машинада ең көп дегенде 60°C температурада жууға болады.

Сақтау

Құрылғыны аязсыз жерде сақтаңыз.

Күтім және техникалық қызмет көрсету

Саптамаларды орнату / алу

Сипатталған процедура құрылғыда бар барлық саптамаларға қолданылады.

Сурет F

1. Қысқыштарды алып тастаңыз.
2. Жоғары қысымды саптаманы тартып шығарыңыз.
3. Жоғары қысымды саптаманы орнатыңыз.
4. Қысқыштарды орнатыңыз.

Жоғары қысымды саптаманы тазалау

1. Жоғары қысымды саптаманы шешіңіз.
2. Жоғары қысым саптаманы екі бағытта таза сумен шайыңыз. Қажет болса, зақымдалған жоғары қысымды саптаманы ауыстырыңыз.
3. Жоғары қысымды саптаманы орнатыңыз.

Ақаулар кезіндегі көмек

Жоғары қысымды тазалағышта қысым жоқ немесе ол өзгеріп тұрады

Жоғары қысымды шүмектер бітелген немесе зақымдалған

1. Жоғары қысымды шүмектерді алыңыз.
2. Жоғары қысымды шүмектердің бітелмегенін тексеріңіз және қажет болса, тазалаңыз.
3. Жоғары қысымды шүмектердің зақымдалмағанын тексеріңіз және қажет болса, ауыстырыңыз.
4. Қасбеттер мен әйнекті тазалауға арналған саптаманы шүмектерсіз таза сумен шайыңыз.
5. Жоғары қысымды шүмектерді қайта орнатыңыз.

Кепілдік

Әр елде жергілікті дистрибьюторлар берген кепілдік шарттары қолданылады. Бұйымда материалдық немесе өндірістік ақаулар анықталған жағдайда, ықтимал ақауларды кепілдік мерзімі ішінде ақысыз жөндейміз. Кепілдік мерзіміне наразылықтарыңыз болса, бұйымды сатқан сауда мекемесіне немесе жақындағы өкілетті қызмет көрсету орнына түбіртеккі көрсетіп хабарласыңыз. (Мекенжайы артқы жағында берілген)

Өндірілген күні көрсетілген түр кестесінде шифрланған.

Жеке сандардың мағынасы келесідей болады:

Мысалы: 30190

- 3 Өндірілген жылы
- 0 Өндірілген ғасыры
- 1 Өндірілген онжылдық
- 9 Өндірілген айының екінші саны
- 0 Өндірілген айының бірінші саны

Сонымен бұл мысалда 30190 коды 09 /(2)013 өндірілген күнін білдіреді.

一般的な注意事項



装置の初期使用前に、この取扱説明書を読んで、指示に従ってください。本取扱説明書を、後の使用あるいは次の所有者のために保存してください。

安全注意事項

△ 注意

- 洗浄ヘッドの近くにその他の人員がいる場合には機器を使用しないでください。
- 洗浄作業の終了後とメンテナンス作業の開始前には高圧洗浄機をスイッチ オフして、パワーブラシを高圧ピストルから切り離してください。
- 高圧ピストルの高圧ジェットは、パワーブラシが洗浄面に乗ってから初めて外してください。
- 跳ね返りの危険。足場を確実にして、延長管付きの高圧ピストルをしっかり保持してください。
- 最大水温 60° C (高圧洗浄機の注意事項を順守すること)。

注意事項

- 高圧洗浄機の安全注意事項ならびに現地の法令、規定にも必ず従うこと

この取扱説明書内の図および説明

この取扱説明書内の図および説明は、機器の納品範囲と仕様から相違することがあります。

注意事項

技術的な変更が行われることがあります。

規定に沿った使用

ファサードとガラスのクリーニングアタッチメントは、2008 年製造以降のすべての Kärcher Home & Garden 高圧洗浄機で、18MPa (180 bar / 2600 psi) までの圧力で使用することができます。ファサードとガラスのクリーニングアタッチメントは、家庭ファサードや、温室、窓の表面、ファサードガラスなどのガラス表面の高圧クリーニングに最適です。

ファサードとガラスのクリーニングアタッチメントは、TLA4 伸縮スプレーランスに理想的な追加部品で、高所でのクリーニングタスクを安全に処理します。ファサードとガラスのクリーニングアタッチメントは、すべての標準 Kärcher エクステンションチューブまたは直接ガンに使用することもできます。

注意

損傷の危険

作用力による損傷のリスク。

伸縮スプレーランスと標準 Kärcher エクステンションチューブを組み合わせてはいけません。ファサードとガラスのクリーニングアタッチメントは一般家庭での使用専用で、営業用ではありません。

環境保護

梱包材はリサイクル可能です。梱包材は環境に適した方法で廃棄してください。

電気および電子機器には、誤って取り扱ったり廃棄したりすると人間と環境に危険を及ぼす可能性があるバッテリーや充電式電池バックあるいはオイルなどの構成要素が含まれています。

しかしながら、これらは機器が適切に機能するために必要な構成要素です。このシンボルが表記されている機器は、家庭ゴミと一緒に廃棄してはいけません。

洗浄剤での作業は下水溝への排水可能性のある、水漏れのしない作業面で行うことができます。洗浄剤は河川あるいは地下に浸透させないこと。

物質についての注意事項 (REACH)

物質に関する最新情報は、以下を参照してください：
www.kaercher.de/REACH

付属品と交換部品

純正のアクセサリおよび純正のスペアパーツのみ使用してください。これにより装置の安全で、トラブルの無い動作の保証が約束されます。アクセサリやスペアパーツに関する詳細については、www.kaercher.comをご参照ください。

機器に関する説明

図は図表ページを参照

イラスト A

- ① バヨネット継ぎ手
- ② ガラスクリーニング用フレーム
- ③ フレームホルダー
- ④ ガラスクリーニング用布製カバー
- ⑤ ブラシ付きガラスクリーニング用フレーム
- ⑥ 高圧ノズル クランプ
- ⑦ 高圧ノズル

組立フレーム

注意事項

機器部との確実な取付けに注意してください。

イラスト C

1. 希望するフレームを選択します：
 - a 壁面用ブラシ付きフレーム
 - b ガラス表面クリーニング 布製カバー用フレーム
2. フレームをホルダーに差し込みます (カチッと音がします)。
 - a フレームをガラス洗浄に使用する場合は、布製カバーをフレームにしっかりと押し付けて固定します。

伸縮スプレーランスへの取り付け*

注意事項

機器部との確実な取付けに注意してください。

イラスト B

1. バジョネットをホルダー内に差し込みます。
2. カチッと所定の位置に収まるまで、ファサードとガラスのクリーニングアタッチメントを回します。ファサードとガラスのクリーニングアタッチメントは、標準 Kärcher エクステンションチューブに取り付けたり、または高圧ガンに直接取り付けたりすることもできます。組み立て手順は同じです。プロセスを、必要に応じて他の延長管でも繰り返します。

* 納品範囲外

セットアップ

使用前に、機器を取り付けなければいけません。

1. 希望のフレームを取り付ける
2. 機器を伸縮スプレーランス、エクステンションまたは高圧ガンに接続します。

運転

壁面をクリーニングする

故障を避けるために、使用前に洗浄面から大まかな汚れを取り除きます（例えばホウキとちり取りで）。

注意事項

- 機器の使用前に、例えば木材の敏感な表面の使用しない部分を用いてテストします。
 - テスト箇所では一か所に留まらないで絶えず移動してください。
1. ファサードクリーニング用フレームを取り付ける
 2. ファサードとガラスのクリーニングアタッチメントを、掃除する面に合わせます。
- ### イラスト D
3. ハンド噴射ピストルのレバーをロック解除します。
 4. ハンド噴射ピストルのレバーを引きます。機器はスイッチ オンになります。
 5. 動きを均一にして表面をクリーニングします。

ガラス表面をクリーニングする

ガラスの表面を効果的にクリーニングするには、ファサードとガラスのクリーニングアタッチメントをガラスの表面上で上から下へと均等な経路で動かします。

イラスト E

1. ガラスクリーニング用フレームを取り付けます。
2. 布製カバーをフレームに取り付けて固定します。
3. ハンド噴射ピストルのレバーをロック解除します。
4. ハンド噴射ピストルのレバーを引きます。機器はスイッチ オンになります。
5. ガラス表面をクリーニングします。

使用後

機器使用後はソフトな水噴射で濯ぎます。

- ファサードとガラスクリーニングのアタッチメントを取り外し、必要に応じて、伸縮スプレーランスまたはエクステンションチューブを高圧ガンから取り外します。
- 必要に応じて、フレームを取り外します。
- ファサードとガラスのクリーニングアタッチメントを高圧ピストル（他の付属品なし）ですすぐ、あるいは湿った布で拭きます。
- ファサードクリーニング用フレームを流水ですすぎ、ブラシから異物を取り除きます。
- ガラスクリーニング用フレームから布製カバーを取り外し、温水で洗浄します。布製カバーは、最大 60° C で洗濯機で洗うこともできます。

保管

機器は凍らない場所に保管してください。

手入れとメンテナンス

ノズルの取付け / 取外し

記載の手順は、機器にあるすべてのノズルに有効です。

イラスト F

1. クランプを除去します。
2. 高圧ノズルを引き抜きます。
3. 高圧ノズルを挿入します。
4. クランプを取付けます。

高圧ノズルの洗浄

1. 高圧ノズルを取外します。
2. 高圧ノズルを汚れない水で両方向に濯ぎます。場合に応じて、損傷している高圧ノズルを交換します。
3. 高圧ノズルを取付けます。

障害発生時のサポート

圧力洗浄機の圧力が上昇しない、または圧力が発生しない場合

高圧ノズルの詰まり/損傷

1. 高圧ノズルを取外します。
2. 高圧ノズルの詰まりをチェックして、場合に応じて洗浄します。
3. 高圧ノズルの損傷をチェックして、必要に応じて交換します。
4. ノズルを外したファサードとガラスのクリーニングアタッチメントを、きれいな水でゆすぎます。
5. 高圧ノズルを再び取付けます。

保証

国ごとに弊社の販売会社が発行する保証条件が有効です。保証期間中は、資材または製造上の欠陥が原因とみられる装置の故障に関しては無料で修理いたします。保証請求の際はレシートを販売店またはお近くの認可カスタマーサービスを提示してください。

（住所は裏面をご覧ください）

العناية والصيانة

تركيب / فك الفوهات

- ينطبق الإجراء المشرح على جميع الفوهات الموجودة بالجهاز.
- صورة إيضاحية F**
1. إزالة المشبك.
 2. إخراج فوهة الضغط العالي.
 3. تركيب فوهة الضغط العالي.
 4. تركيب المشبك.

تنظيف فوهة الضغط العالي

1. فك فوهة الضغط العالي.
2. شطف فوهة الضغط العالي بالمياه النقية في كلا الاتجاهين.
3. استبدال فوهة الضغط العالي التالفة إذا لزم الأمر.
3. تركيب فوهة الضغط العالي.

مساعدة في حالة حدوث أعطال

منظف الضغط العالي لا يولد أي ضغط أو ينفض

- فوهات الضغط العالي مسدودة أو تالفة
1. فك فوهات الضغط العالي.
 2. فحص فوهات الضغط العالي للتحقق من عدم وجود انسدادات وتنظيفها عند الضرورة.
 3. فحص فوهات الضغط العالي من حيث تعرضها للتلف واستبدالها عند اللزوم.
 4. اشطف ملحق تنظيف الواجهاات والزجاج بدون فوهات باستخدام ماء نقي.
 5. إعادة تركيب فوهات الضغط العالي.

الضمان

يسري في كل دولة شروط الضمان التي تضعها شركة التسويق المتخصصة التابعة لنا. نحن نتولى إصلاح الأخطاء التي قد تطرأ على جهازك خلال فترة الضمان بدون مقابل، عندما يكون سبب هذه الأعطال ناجم عن عيب في المواد المستخدمة أو في عملية التصنيع. في حالة استحقاق الضمان، توجه من فضلك بقسيمة الشراء إلى أقرب موزع أو مركز خدمة عملاء معتمد. (العنوان على الصفحة الخلفية)

التركيب على أنبوب الرش التلسكوبي*

إرشاد

احرص عند التجميع على أن تكون توصيلات أجزاء الجهاز ثابتة.

صورة إيضاحية B

1. إدخال الجوزة في مكان الإدخال.
 2. أدر ملحق تنظيف الواجهاات والزجاج حتى يستقر في مكانه.
- يمكن أيضاً تركيب ملحق تنظيف الواجهاات والزجاج على أنبوب تمديد قياسي من Kärcher أو مباشرة على مسدس الضغط العالي.
- خطوات التركيب متطابقة. تكرر العملية إذا لزم الأمر لثانيي التمديد الأخرى.
- *ليس ضمن مجموعة التجهيزات الموردة.

بدء التشغيل

- يجب تركيب الجهاز قبل الاستخدام.
1. تركيب الإطار المرعوب
 2. قم بتوصيل الجهاز بأنبوب الرش التلسكوبي أو بأنبوب تمديد أو بمسدس الضغط العالي.

التشغيل

تنظيف سطح الجدار

يجب تنظيف السطح المراد تنظيفه من الأوساخ الخشنة (على سبيل المثال عن طريق الكس) قبل الاستخدام لتجنب حدوث الأضرار.

إرشاد

- عليك اختبار الجهاز قبل الاستخدام على الأسطح الحساسة، على الخشب مثلاً، في مكان غير ظاهر.
 - لا تبقى في مكان واحد، لا بل استمر بالحركة.
 - تركيب إطار تنظيف الواجهاات
2. قم بتهيئة ملحق تنظيف الواجهاات والزجاج على السطح المراد تنظيفه.
 3. تحرير مسدس الرش اليدوي.
 4. شد ذراع مسدس الرش اليدوي.
 5. قم بتنظيف السطح بحركات منتظمة.

صورة إيضاحية D

3. تحرير مسدس الرش اليدوي.
4. شد ذراع مسدس الرش اليدوي.
5. قم بتنظيف السطح بحركات منتظمة.

تنظيف الأسطح الزجاجية

لتنظيف الأسطح الزجاجية بكفاءة عالية، قم بتوجيه ملحق تنظيف الواجهاات والزجاج على السطح الزجاجي في مسارات متساوية ومن أعلى إلى أسفل.

صورة إيضاحية E

1. قم بتركيب إطار تنظيف الزجاج.
2. قم بتهيئة الغطاء القماشى على الإطار.
3. تحرير مسدس الرش اليدوي.
4. شد ذراع مسدس الرش اليدوي.
5. قم بتنظيف الأسطح الزجاجية.

بعد الاستعمال

- ينبغي أن يتم شطف الجهاز باستخدام تيار ماء خفيف.
- اخلع ملحق تنظيف الواجهاات والزجاج، وحسب اللزوم، أنبوب الرش التلسكوبي أو ثنائيي التمديد من مسدس الضغط العالي.
 - اخلع الإطار، إذا لزم الأمر.
 - اشطف ملحق تنظيف الواجهاات والزجاج مع مسدس الضغط العالي (بدون ملحقات أخرى) أو امسحهما بقطعة قماش رطبة.
 - اشطف إطار تنظيف الواجهاات تحت ماء الصنبور وتخلص من أية أجسام غريبة في الفرشاة.
 - اخلع الغطاء القماشى من إطار تنظيف الزجاج واغسله تحت ماء دافئ. يمكن أيضاً غسل الغطاء القماشى في الغسالة حتى 60 درجة مئوية كحد أقصى.

التخزين

تخزين الجهاز في مكان خالي من الصقيع.

يعمل ملحق تنظيف الواجهات والزجاج كمكمل مثالي لأنبوب الرش التلسكوبي TLA 4 لاداء مهام التنظيف المطلوبة على ارتفاعات عالية بشكل آمن.
يمكن أيضاً استخدام ملحق تنظيف الواجهات والزجاج على أي أنبوب تمديد قياسي من Kärcher أو مباشرة على المسدس.

تنبيه

خطر التعرض لضرب

خطر التعرض لضرب بسبب القوى المؤثرة.

يحظر دمج أنبوب الرش التلسكوبي وأنبوب التمديد القياسي من Kärcher معاً.

اقصر على استخدام ملحق تنظيف الواجهات والزجاج في الاستعمال المنزلي.

حماية البيئة

المواد المستخدمة في التنظيف قابلة لإعادة التدوير. يرجى التخلص من مواد التنظيف بطريقة تحافظ على البيئة.
تحتوي الأجهزة الكهربائية والالكترونية على مواد قيمة قابلة لإعادة التدوير وغالباً ما تحتوي أيضاً على مكونات مثل البطاريات، أو المراكمات أو الزيوت والتي قد تشكل خطورة على صحة الإنسان والبيئة في حالة التعامل معها بشكل غير صحيح أو إذا تم التخلص منها بصورة خاطئة. إن أن هذه المكونات ضرورية لتشغيل الجهاز بصورة سليمة. لا يجوز التخلص من الأجهزة المميزة بهذا الرمز مع النفايات المنزلية.
لا يسمح بالعمل باستخدام مواد التنظيف إلا في أماكن العمل لا غير المنفذة للسوائل مع وجود وصلة بقناة المياه المتسخة. لا يسمح بوصول مواد التنظيف إلى المياه أو إلى التربة السطحية.

إرشادات حول مواد المحتويات (REACH)

تجد المعلومات الحالية حول المحتويات على الموقع:

www.kaercher.de/REACH

الملحقات التكميلية وقطع الغيار

استخدام الملحقات التكميلية الاصلية وقطع الغيار الاصلية فقط، والتي تضمن تشغيل الجهاز بشكل آمن وخالٍ من الاختلالات. تجد المعلومات الخاصة بالملحقات التكميلية وقطع الغيار على الموقع www.kaercher.com.

مواصفات الجهاز

الاشكال، انظر صفحة الصور

صورة إيضاحية A

- ① وصلة جوزية
- ② إطار تنظيف الزجاج
- ③ حامل الإطار
- ④ غطاء قماشى لتنظيف الزجاج
- ⑤ إطار لتنظيف الواجهات مزود بفرشاة
- ⑥ مشبك تثبيت فوهة الضغط العالي
- ⑦ فوهة الضغط العالي

تجميع الإطار

إرشاد

احرص عند التجميع على أن تكون توصيلات أجزاء الجهاز ثابتة.

صورة إيضاحية C

1. اختر الإطار المرغوب:
a إطار مزود بفرشاة لأسطح الجدران
b إطار لتنظيف الأسطح الزجاجية المغطاة بالقماش
2. قم بتثبيت الإطار على الحامل (يستقر في مكانه).
a عند استخدام إطار تنظيف الزجاج، اضغط على الإطار بإحكام لتثبيت الغطاء القماشى.

إرشادات عامة

اقرأ دليل التشغيل الأصلي
قبل استخدام الجهاز لأول مرة وتصرف وفقاً لذلك. حافظ على دليل التشغيل الأصلي للاستخدام لاحقاً أو تسليمه للمالك التالي.

إرشادات السلامة

⚠ تنويه

- لا تستخدم الجهاز عند تواجد أشخاص آخرين بالقرب من رأس التنظيف.
- بعد الانتهاء من عملية التنظيف وقبل تنفيذ أعمال الصيانة، قم بإيقاف جهاز التنظيف بالضغط العالي وقم بفصل الفرشاة القوية من مسدس الضغط العالي.
- لا تقم بإطلاق تيار الضغط العالي بمسدس الضغط العالي إلا بعد أن تتواجد الفرشاة القوية على السطح المراد تنظيفه.
- خطر الارتداد. قم بتأمين مكان وقوفك بشكل آمن وامسك مسدس الضغط العالي مع أنبوب التمديد بشكل محكم.
- درجة حرارة المياه القصوى 60° درجة مئوية (عليك مراعاة إرشادات منظم الضغط العالي الخاص بك).

إرشاد

- من الضروري جداً أن تراعي إرشادات السلامة لمنظم الضغط العالي الخاص بك وكذلك اللوائح والتعليمات المحلية

الصور والشروحات في دليل التشغيل هذا

يمكن أن تختلف الصور والشروحات الواردة في دليل التشغيل هذا عن نطاق التوريد وتجهيز جهازك.

إرشاد

تحفظ بحق إدخال التعديلات الفنية.

الاستخدام المطابق للتعليمات

يمكن استخدام ملحق تنظيف الواجهات والزجاج مع جميع المنظفات العاملة بالضغط العالي من Kärcher Home & Garden بدءاً من طراز عام 2008، حتى ضغط 18 ميجا باسكال (180 باراً) 2600 رطل لكل بوصة مربعة).
بعد ملحق تنظيف الواجهات والزجاج مثالياً للتنظيف عالي الضغط لواجهات المنازل والأسطح الزجاجية مثل الصوبات الزجاجية وأسطح النوافذ وزجاج الواجهات.



THANK YOU!
MERCI! DANKE! ¡GRACIAS!



Registrieren Sie Ihr Produkt und profitieren Sie von vielen Vorteilen.

Register your product and benefit from many advantages.

Enregistrez votre produit et bénéficiez de nombreux avantages.

Registre su producto y aproveche de muchas ventajas.

www.kaercher.com/welcome



Bewerten Sie Ihr Produkt und sagen Sie uns Ihre Meinung.

Rate your product and tell us your opinion.

Évaluer votre produit et dites-nous votre opinion.

Reseñe su producto y díganos su opinión.



www.kaercher.com/dealersearch

Alfred Kärcher SE & Co. KG
Alfred-Kärcher-Str. 28-40
71364 Winnenden (Germany)
Tel.: +49 7195 14-0
Fax: +49 7195 14-2212

